



# Monitor da gioco ricurvo Dell 27 -S2721HGF

## Guida all'uso

Modello: S2721HGF  
Modello normativo: S2721HGFt



-  **NOTA:** Una **NOTA** segnala informazioni importanti che aiutano a fare un migliore utilizzo del proprio computer.
-  **ATTENZIONE:** La dicitura **ATTENZIONE** indica potenziali danni all'hardware o la perdita dei dati se non si osservano le istruzioni.
-  **AVVERTENZA:** La dicitura **AVVERTENZA** indica potenziali danni materiali, lesioni personali o morte.

**Copyright © 2020 Dell Inc. o relative filiali. Tutti i diritti riservati.** Dell, EMC e altri marchi sono marchi di fabbrica di Dell Inc. o delle sue filiali. Altri marchi potrebbero essere marchi di fabbrica appartenenti ai rispettivi proprietari.

2020 – 07

Rev. A00

# Indice

- Istruzioni per la sicurezza. . . . . 5**
- Informazioni sul monitor . . . . . 6**
  - Contenuti della confezione . . . . . 6
  - Caratteristiche del prodotto. . . . . 8
  - Identificazione delle parti e dei controlli . . . . . 9
    - Vista frontale . . . . . 9
    - Vista posteriore. . . . . 10
    - Vista inferiore. . . . . 11
- Specifiche del monitor. . . . . 12**
  - Specifiche sulla risoluzione . . . . . 13
  - Modalità di visualizzazione predefinite . . . . . 14
  - Specifiche elettriche . . . . . 15
  - Caratteristiche fisiche . . . . . 15
  - Caratteristiche ambientali . . . . . 16
  - Modalità di risparmio energetico . . . . . 17
  - Assegnazione dei pin . . . . . 18
- Plug-and-Play . . . . . 20**
- Qualità del monitor LCD e criteri sui pixel . . . . . 20**
- Ergonomia . . . . . 21**
- Per maneggiare e spostare il display . . . . . 23**
- Indicazioni per la manutenzione. . . . . 24**
  - Pulizia del monitor . . . . . 24



<b>Installazione del monitor</b> . . . . .	<b>25</b>
Collegamento del supporto . . . . .	25
Uso della funzione di inclinazione ed estensione verticale . . . . .	28
Collegamento del monitor . . . . .	29
Organizzazione dei cavi . . . . .	30
Fissaggio del monitor con il blocco Kensington (optional) . . . . .	30
Rimozione del supporto del monitor . . . . .	31
Installazione su parete (optional) . . . . .	32
<b>Funzionamento del monitor</b> . . . . .	<b>33</b>
Accensione del monitor . . . . .	33
Uso del controllo del joystick . . . . .	33
Uso dei controlli del pannello posteriore . . . . .	34
Uso del menu OSD . . . . .	36
Accesso al sistema di menu . . . . .	36
Messaggi di avviso OSD . . . . .	47
Blocco dei tasti di controllo del pannello posteriore . . . . .	50
Impostazione della risoluzione massima . . . . .	51
<b>Risoluzione dei problemi.</b> . . . . .	<b>52</b>
Diagnostica. . . . .	52
Diagnostica integrata . . . . .	54
Problemi comuni . . . . .	55
Problemi specifici del prodotto . . . . .	57
<b>Appendice.</b> . . . . .	<b>58</b>
Dichiarazione FCC (solo Stati Uniti) ed altre informazioni sulle normative . . . . .	58
Contattare Dell. . . . .	58
<b>Dimensioni esterne.</b> . . . . .	<b>59</b>



# Istruzioni per la sicurezza

**⚠ AVVERTENZA: L'utilizzo dei controlli, delle regolazioni o delle procedure in modo diverso da quello specificato in questo documento può esporre a scosse elettriche, pericoli elettrici e/o pericoli meccanici.**

- Collocare il monitor su una superficie solida e maneggiarlo con cura. Lo schermo è fragile e può danneggiarsi se lasciato cadere o colpito bruscamente.
- Accertarsi che il monitor abbia valori nominali elettrici tali da funzionare con l'alimentazione CA disponibile nella propria regione geografica.
- Tenere il monitor a temperatura ambiente. Condizioni di freddo o caldo eccessivo possono influire negativamente sul cristallo liquido del display.
- Non sottoporre il monitor a forti vibrazioni o condizioni di forte impatto. Ad esempio, non collocare il monitor all'interno di un bagagliaio.
- Scollegare il monitor se si prevede di non usarlo per un periodo di tempo prolungato.
- Per evitare scosse elettriche, non tentare di rimuovere alcun coperchio o toccare l'interno del monitor.

Fare riferimento a Informazioni sulla sicurezza, ambientali e di carattere regolamentare (SERI) per informazioni sulle istruzioni per la sicurezza.



# Informazioni sul monitor

## Contenuti della confezione

Il monitor è inviato con gli elementi mostrati nella tabella di seguito. Se un componente è mancante, contattare Dell. Per ulteriori informazioni, vedere [Contattare Dell](#).

 **NOTA: Alcuni componenti potrebbero essere accessori optional e potrebbero non essere inviati insieme al monitor. Alcune funzioni potrebbero non essere disponibili in alcuni Paesi.**

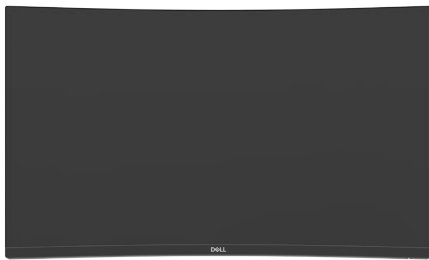
	Display
	Supporto
	Base
	Cavo d'alimentazione (varia in base ai paesi)
	Cavo HDMI



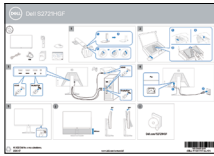

- Guida introduttiva
- Informazioni sulla sicurezza, ambientali e di carattere regolamentare



## Caratteristiche del prodotto

Il monitor **Dell S2721HGF** monitor è dotato di schermo LCD a matrice attiva TFT (Thin-Film Transistor), con retroilluminazione a LED. Le caratteristiche elettriche del monitor includono:

- Area di visualizzazione 27 pollici (68,47 cm) (misurati diagonalmente), risoluzione 1920 x 1080 (16:9) e supporto schermo intero per risoluzioni inferiori.
- Gamma di colori del 72% NTSC, CIE 1931 e 83% NTSC, CIE 1976.
- Connettività digitale con DisplayPort e HDMI.
- Possibilità di regolazione dell'altezza e dell'inclinazione.
- Supporto piedistallo rimovibile e fori di montaggio VESA™ (Video Electronics Standards Association) da 100 mm che consentono la flessibilità nelle soluzioni di montaggio.
- Capacità Plug and Play, se supportata dal computer.
- Menu di regolazione OSD per una facile impostazione ed ottimizzazione dello schermo.
- Funzionalità avanzate di gioco come Timer, Contatore di frame rate e Stabilizzatore del nero oltre a modalità di gioco avanzate come FPS, MOBA/RTS, SPORT o RPG e 3 modalità di gioco aggiuntive per personalizzare le preferenze.
- Blocco alimentazione e tasti OSD.
- Alloggio antifurto.
- Blocco supporto
- Alimentazione in standby di 0,5 W in modalità di sospensione.
- AMD FreeSync™ Premium per un'azione di gioco fluida e senza interruzioni.
- Premium Panel Exchange per tranquillità.
- Ottimizzare il comfort visivo con uno schermo antisfarfallio e funzione ComfortView che riduce al minimo l'emissione di luce blu.

**⚠ AVVERTENZA: I possibili effetti a lungo termine dell'emissione di luce blu dal monitor potrebbero causare danni alla vista, compresi affaticamento degli occhi o affaticamento visivo. La funzione ComfortView è stata progettata per ridurre la quantità di luce blu emessa dal monitor per ottimizzare il comfort visivo.**





# Identificazione delle parti e dei controlli

## Vista frontale



<b>Etichetta</b>	<b>Descrizione</b>	<b>Uso</b>
<b>1</b>	Tasto accensione/spegnimento (con indicatore LED)	Per accendere o spegnere il monitor.



## Vista posteriore

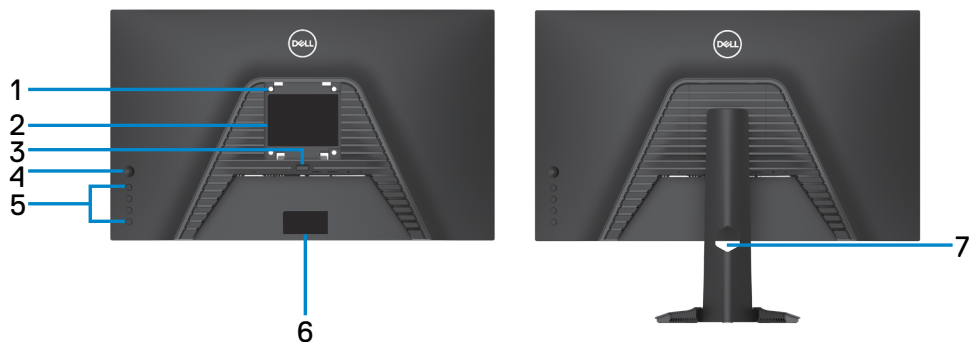

Etichetta	Descrizione	Uso
1	Fori di montaggio VESA (100 mm x 100 mm - dietro la copertura VESA fissata)	Installare il monitor alla parete utilizzando un apposito kit compatibile VESA (100 mm x 100 mm).
2	Etichetta di conformità	Elenca le approvazioni delle autorità di regolamentazione.
3	Tasto di sblocco del supporto	Libera il supporto dal monitor.
4	Joystick	Usare per controllare il menu OSD.
5	Tasti funzione	Per ulteriori informazioni, vedere <a href="#">Funzionamento del monitor</a> .
6	Codice a barre, numero di serie ed etichetta Service Tag	Fare riferimento a questa etichetta quando ci si mette in contatto con il Supporto tecnico Dell. Il codice di servizio è un identificatore alfanumerico univoco che consente ai tecnici Dell di identificare i componenti hardware del computer e accedere alle informazioni di garanzia.
7	Alloggio per la gestione dei cavi	Permette di organizzare i cavi inserendoli attraverso il foro.



## Vista inferiore

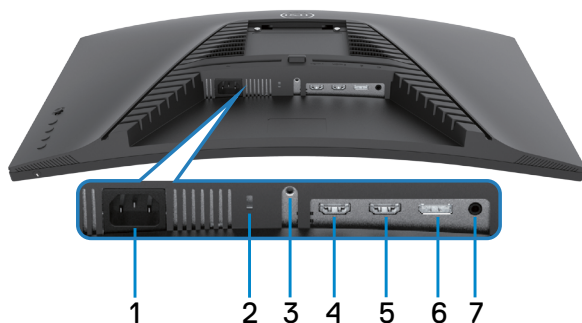

Etichetta	Descrizione	Uso
1	Connettore d'alimentazione	Collegare il cavo di alimentazione (in dotazione con il monitor).
2	Alloggio antifurto	Fissa il monitor con l'alloggio antifurto (venduto separatamente).
3	Blocco supporto	Bloccare il supporto al monitor usando una vite M3 x 6 mm (vite non inclusa).
4	Porta HDMI (HDMI 1)	Collegare il computer con il cavo HDMI (in dotazione con il monitor).
5	Porta HDMI (HDMI 2)	Collegare il computer con il cavo HDMI (in dotazione con il monitor).
6	DisplayPort	Collegare il computer con il cavo DisplayPort.
7	Porta cuffie	Collega le cuffie



## Specifiche del monitor

Tipo di schermo	Matrice attiva - TFT LCD
Tipo di pannello	VA
Rapporto proporzioni	16:9
Dimensioni immagine visibile	
Diagonale	684,7 mm (27 pollici)
Area attiva	
Orizzontale	596,74 mm (23,49 pollici)
Verticale	335,66 mm (13,21 pollici)
Area	200301,7 mm <sup>2</sup> (310,30 pollici <sup>2</sup> )
Pixel pitch	0,3108 mm x 0,3108 mm
Pixel per pollice (PPI)	81,59
Angolo di visuale	
Orizzontale	178° (tipico)
Verticale	178° (tipico)
Luminosità	350 cd/m <sup>2</sup> (tipico)
Rapporto di contrasto	Da 3000 a 1 (tipico)
Curvatura	Curvatura 1500R
Rivestimento dello schermo	Trattamento antiriflesso del rivestimento duro del polarizzatore anteriore (3H)
Retroilluminazione	Sistema edgelight LED
Tempo di risposta (da grigio a grigio)	8 ms (modalità Rapido) 6 ms (modalità Super rapido) 4 ms (modalità Estremo) 1 ms (modalità MPRT) NOTA: In modalità Estremo, è possibile che si verifichino lievi artefatti a causa dell'overdrive per velocità e reattività elevate. Utilizzare la modalità Super rapido/ Rapido per un'esperienza visiva ottimale dello schermo e del gioco.
Profondità colore	16,7 milioni di colori
Gamma di colori*	72% NTSC, CIE 1931 e 83% NTSC, CIE 1976



Connettività	<ul style="list-style-type: none"> <li>· 1 x Porta DisplayPort 1,2</li> <li>· 2 x Porta HDMI 1,4</li> <li>· 1 x Porta cuffie audio (jack da 3,5 mm)</li> </ul>
Larghezza bordo (bordo del monitor su area attiva)	
Parte superiore	7,70 mm
Sinistra/Destra	7,70 mm
Parte inferiore	20,80 mm
Regolabilità	
Supporto regolabile in altezza	100 mm
Inclinazione	Da -5° a 21°
Gestione cavi	Sì
Compatibilità Dell Display Manager (DDM)	Easy Arrange e altre funzioni chiave
Sicurezza	Alloggio antifurto (blocco cavo venduto separatamente)

\* Solo su schermo nativo, nella preimpostazione modalità Custom.

## Specifiche sulla risoluzione

Specifiche sulla risoluzione	HDMI	DisplayPort
Risoluzione massima preimpostata	1920 x 1080 a 144 MHz	1920 x 1080 a 144 MHz
Portata scansione orizzontale	30 kHz - 170 kHz	
Portata scansione verticale	48 Hz - 144 Hz	
Capacità di visualizzazione video (HDMI e modalità DP Alternate)	480p@60Hz, 576p@50Hz, 720p@50Hz, 720p@60Hz, 1080p@50Hz, 1080p@60Hz, 1080p@120Hz	



## Modalità di visualizzazione predefinite

<b>Modalità di visualizzazione</b>	<b>Frequenza orizzontale (kHz)</b>	<b>Frequenza verticale (Hz)</b>	<b>Pixel Clock (MHz)</b>	<b>Polarità di sincronia (Orizzontale/Verticale)</b>
VGA 720 x 400	31,47	70,08	28,322	-/+
VGA 640 x 480	31,47	59,94	25,175	-/-
VESA 640 x 480	37,5	75	31,5	-/-
VESA 800 x 600	37,88	60,317	40	+/+
VESA 800 x 600	46,88	75	49,5	+/+
VESA 1024 x 768	48,36	60,004	65	-/-
VESA 1024 x 768	60,02	75,029	78,75	+/+
MAC 1152 x 864	67,5	75	108	+/+
CVT 1280 x 800	49,7	59,81	83,5	+/+
VESA 1280 x 1024	64	60,02	108	+/+
VESA 1280 x 1024	80	75,02	135	+/+
VESA 1366 x 768	47,7	59,79	85,5	+/+
VEST 1680 x 1050	65,29	59,954	146,25	+/+
CVT 1920 x 1080	67,5	60	148,5	+/+
1920 x 1080	137,26	119,982	285,5	+/+
1920 x 1080	166,608	144	339,88	+/+



## Specifiche elettriche

Segnali di ingresso video	<ul style="list-style-type: none"><li>· Segnale video digitale per ciascuna linea differenziale Per linea differenziale con impedenza a 100 ohm</li><li>· Supporto di ingresso segnale DisplayPort/HDMI</li></ul>
Tensione/frequenza/corrente di ingresso	100-240 V CA / 50 o 60 Hz $\pm$ 3 Hz / 1,5 A (max)
Corrente in ingresso	120 V: 30 A (max) 240 V: 60 A (max)

## Caratteristiche fisiche

Tipo di connettore	<ul style="list-style-type: none"><li>· Un DisplayPort</li><li>· Due porte HDMI 1.4</li><li>· Una porta cuffie</li></ul>
Tipo di cavo segnale	· Cavo da 1,8 m HDMI
Dimensioni (con supporto)	
Altezza (estesa)	493,2 mm (19,42 pollici)
Altezza (compresso)	393,0 mm (15,50 pollici)
Ampiezza	608,4 mm (23,95 pollici)
Profondità	190,4 mm (7,49 pollici)
Dimensioni (senza supporto)	
Altezza	364,1 mm (14,34 pollici)
Ampiezza	608,4 mm (23,95 pollici)
Profondità	96,3 mm (3,79 pollici)
Dimensioni della base	
Altezza (estesa)	386,0 mm (15,20 pollici)
Altezza (compresso)	337,0 mm (13,30 pollici)
Ampiezza	230,2 mm (9,06 pollici)
Profondità	190,4 mm (7,49 pollici)
Peso	
Peso con imballo	8,86 kg (19,53 lb)
Peso con supporto e cavi	5,6 kg (12,34 lb)



Peso senza supporto (considerazioni per montaggio su parete o montaggio VESA - senza cavi)	4,06 kg (8,95 lb)
Peso del supporto	1,54 kg (3,4 lb)

## Caratteristiche ambientali

Standard conforme	
<ul style="list-style-type: none"> <li>• Conformità RoHS</li> <li>• Monitor senza BFR/PVC (esclusi i cavi esterni)</li> <li>• Vetro senza arsenico e mercurio, solo per il pannello</li> </ul>	
Temperatura	
Funzionamento	Da 0°C a 40°C (da 32°F a 104°F)
Non operativa	Da -20°C a 60°C (da -4°F a 140°F)
Umidità	
Funzionamento	Da 10% a 80% (senza condensa)
Non operativa	Da 5% a 90% (senza condensa)
Altitudine	
Funzionamento	5000 m (16 404 ft) (massimo)
Non operativa	12 192 m (40 000 ft) (massimo)
Dissipazione termica	156,96 BTU all'ora (max) 92,13 BTU all'ora (tipico)





## Modalità di risparmio energetico

Se il PC è dotato di scheda video o software conforme agli standard DPM- VESA, il monitor può ridurre automaticamente il suo consumo energetico quando non è in uso. Questa funzione è conosciuta anche come modalità risparmio energia\*. Quando il computer rileva l'input dalla tastiera, dal mouse o altri dispositivi, il monitor riprende automaticamente il funzionamento. La tabella che segue mostra il consumo energetico e le segnalazioni di questa funzione automatica di risparmio energetico.

Modalità VESA	Sincronia orizzontale	Sincronia verticale	Video	Indicatore alimentazione	Assorbimento energetico
Funzionamento normale	Attivo	Attivo	Attivo	Bianco	46 W (max)** 27 W (tipico)
Modalità Active-off	Non attivo	Non attivo	Off	Bianco (luminescente)	Meno di 0,5 W
Spento	-	-	-	Off	Meno di 0,3 W

Consumo P <sub>on</sub>	18,76 W
-------------------------	---------

Il menu OSD funziona solo in modalità operativa normale. Se si preme un tasto qualsiasi in modalità di disattivazione, il messaggio che segue:

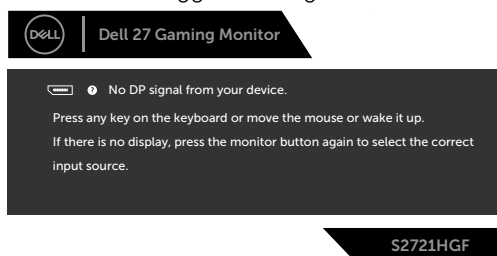

\*Il consumo energetico pari a zero in modalità OFF può essere ottenuto solamente scollegando il cavo di rete CA dal monitor.

\*\*Consumo energetico massimo con luminosità massima.

Questo documento è solo informativo e rispecchia le prestazioni in laboratorio. Il prodotto potrebbe avere prestazioni diverse a seconda del software, dei componenti e delle periferiche ordinate e non vi sono obblighi di aggiornamento di tali informazioni. Di conseguenza, il cliente non deve fare affidamento su tali informazioni per prendere decisioni in merito alle tolleranze elettriche o altro. Nessuna garanzia espressa o implicita in merito alla precisione o alla completezza.

Riattivare il computer ed il monitor per accedere al menu OSD.

### **NOTA:**

**P<sub>on</sub>: Consumo energia in modalità On misurato con riferimento al metodo di test Energy Star.**



## Assegnazione dei pin

### DisplayPort

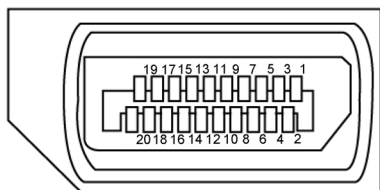

<b>Numero pin</b>	<b>Lato a 20 pin del cavo segnale collegato</b>	<b>Numero pin</b>	<b>Lato a 20 pin del cavo segnale collegato</b>
<b>1</b>	ML3(n)	<b>11</b>	GND
<b>2</b>	GND	<b>12</b>	ML0(p)
<b>3</b>	ML3(p)	<b>13</b>	CONFIG1
<b>4</b>	ML2(n)	<b>14</b>	CONFIG2
<b>5</b>	GND	<b>15</b>	AUX CH (p)
<b>6</b>	ML2(p)	<b>16</b>	GND
<b>7</b>	ML1(n)	<b>17</b>	AUX CH (n)
<b>8</b>	GND	<b>18</b>	Hot Plug Detect
<b>9</b>	ML1(p)	<b>19</b>	Return
<b>10</b>	ML0(n)	<b>20</b>	DP_PWR



## Porta HDMI

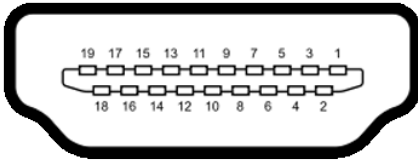

<b>Numero pin</b>	<b>Lato a 19 pin del cavo segnale collegato</b>	<b>Numero pin</b>	<b>Lato a 19 pin del cavo segnale collegato</b>
<b>1</b>	TMDS DATA 2+	<b>11</b>	TMDS CLOCK SHIELD
<b>2</b>	TMDS DATA 2 SHIELD	<b>12</b>	TMDS CLOCK-
<b>3</b>	TMDS DATA 2-	<b>13</b>	CEC
<b>4</b>	TMDS DATA 1+	<b>14</b>	Riservato (N.C. sul dispositivo)
<b>5</b>	TMDS DATA 1 SHIELD	<b>15</b>	DDC CLOCK (SCL)
<b>6</b>	TMDS DATA 1-	<b>16</b>	DDC DATA (SDA)
<b>7</b>	TMDS DATA 0+	<b>17</b>	DDC/CEC Ground
<b>8</b>	TMDS DATA 0 SHIELD	<b>18</b>	+5 V POWER
<b>9</b>	TMDS DATA 0-	<b>19</b>	HOT PLUG DETECT
<b>10</b>	TMDS CLOCK+		



## Plug-and-Play

Il monitor può essere installato su qualsiasi sistema compatibile Plug and Play. Il monitor fornisce automaticamente al computer il proprio EDID (Extended Display Identification Data) utilizzando i protocolli DDC (Display Data Channel) in modo che il computer possa configurare e ottimizzare i parametri del monitor. La maggior parte delle installazioni del monitor è automatica; se desiderato, è possibile selezionare altre impostazioni. Per ulteriori informazioni sulla modifica delle impostazioni del monitor, consultare [Funzionamento del monitor](#).

## Qualità del monitor LCD e criteri sui pixel

Durante la procedura di produzione dei monitor LCD, non è inconsueto che uno o più pixel si blocchino in uno stato immutabile che sono difficili da vedere e non influenzano la qualità di visualizzazione o di usabilità. Per altre informazioni sulla qualità del monitor e sulla Pixel Policy del monitor LCD, consultare il sito Dell Support all'indirizzo:

[www.dell.com/pixelguidelines](http://www.dell.com/pixelguidelines).



# Ergonomia

△ **ATTENZIONE: L'uso improprio o prolungato della tastiera può provocare lesioni.**

△ **ATTENZIONE: La visualizzazione dello schermo del monitor per lunghi periodi di tempo può provocare affaticamento degli occhi.**

Per comodità ed efficienza, osservare le seguenti indicazioni durante l'installazione e l'utilizzo della workstation del computer:

- Collocare il computer in modo che il monitor e la tastiera siano direttamente davanti all'utente mentre lavora. In commercio sono disponibili ripiani speciali per posizionare correttamente la tastiera.
- Per ridurre il rischio di affaticamento visivo e dolori a collo/braccio/schiena/spalla usando il monitor per lunghi periodi di tempo, si consiglia di:
  1. Posizionare lo schermo a circa 50-70 cm (20-28 pollici) dagli occhi.
  2. Battere spesso le palpebre per inumidire gli occhi o bagnarli con acqua quando si utilizza il monitor.
  3. Effettuare pause regolari e frequenti per 20 minuti ogni due ore.
  4. Allontanare lo sguardo dal monitor e guardare un oggetto lontano 6 metri per almeno 20 secondi durante le pause.
  5. Effettuare lo stretching per alleviare la tensione nel collo/nel braccio/nella schiena/nelle spalle durante le pause.
- Assicurarsi che lo schermo del monitor sia all'altezza degli occhi o leggermente più in basso quando si è seduti davanti al monitor.
- Regolare l'inclinazione del monitor, il suo contrasto e le impostazioni di luminosità.
- Regolare l'illuminazione ambientale intorno (come luci a soffitto, lampade da scrivania e tende o persiane sulle finestre vicine) per ridurre al minimo i riflessi e l'effetto abbagliamento sullo schermo del monitor.
- Utilizzare una sedia che garantisca un buon supporto per la parte bassa della schiena.
- Tenere gli avambracci orizzontali con i polsi in una posizione comoda e neutra mentre si usa la tastiera o il mouse.
- Lasciare sempre spazio per appoggiare le mani mentre si usa la tastiera o il mouse.
- Lasciare riposare la parte superiore delle braccia in modo naturale su entrambi i lati.
- Assicurarsi che i piedi siano appoggiati sul pavimento.
- Quando si è seduti, assicurarsi che il peso delle gambe sia sui piedi e non sulla parte anteriore della sedia. Regolare l'altezza della sedia o, se necessario, usare un poggiapiedi per mantenere una postura corretta.



- Variare le attività lavorative. Cercare di organizzare il lavoro in modo da non doversi sedere e lavorare per lunghi periodi di tempo. Cercare di rimanere in piedi o alzarsi e camminare a intervalli regolari.
- Mantenere l'area sotto la scrivania priva di ostacoli e cavi o cavi di alimentazione che potrebbero interferire con la seduta comoda o presentare un potenziale pericolo di inciampo.

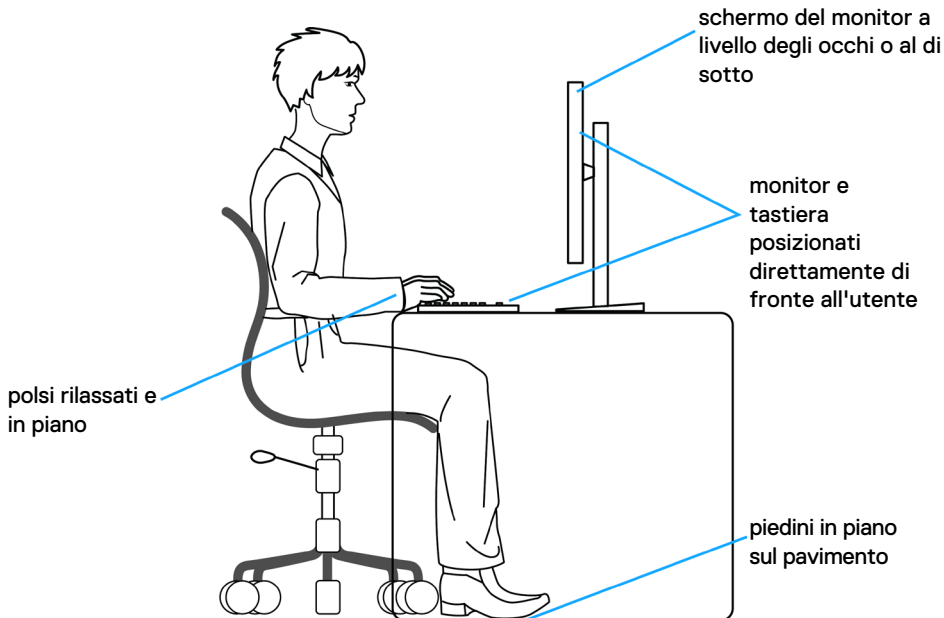

## Per maneggiare e spostare il display

Per garantire che il monitor sia maneggiato in modo sicuro durante il sollevamento o lo spostamento, seguire le indicazioni di seguito:

- Prima di spostare o sollevare il monitor, spegnere il computer e il monitor.
- Scollegare tutti i cavi dal monitor.
- Collocare il monitor nella confezione originale con i materiali di imballaggio originali.
- Tenere saldamente il bordo inferiore e il lato del monitor senza applicare una pressione eccessiva durante il sollevamento o lo spostamento del monitor.

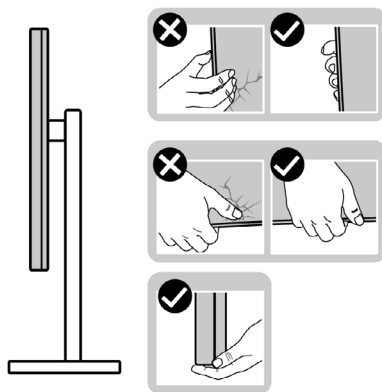

- Quando si solleva o si sposta il monitor, assicurarsi che lo schermo sia rivolto verso di sé e non premere sull'area del display per evitare graffi o danni.

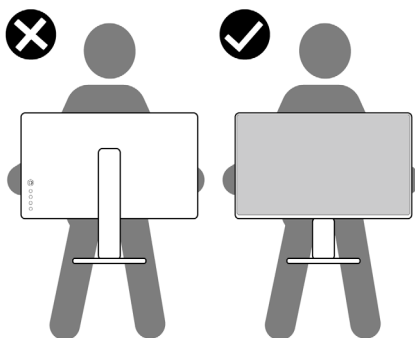

- Durante il trasporto del monitor, evitare urti o vibrazioni improvvisi.



- Quando si solleva o si sposta il monitor, non capovolgere il monitor mentre si tiene la base del supporto o il montante del supporto. Ciò potrebbe provocare danni accidentali al monitor o causare lesioni personali.

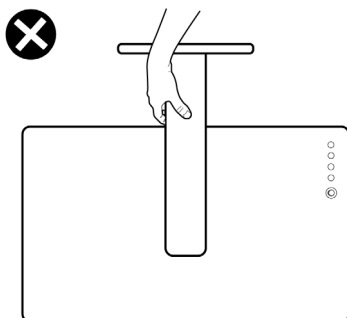

## Indicazioni per la manutenzione

### Pulizia del monitor

**⚠ AVVERTENZA:** Prima di pulire monitor, scollegare il cavo di alimentazione del monitor dalla presa elettrica.

**⚠ ATTENZIONE:** Leggere ed attenersi alle [Istruzioni per la sicurezza](#) prima di pulire il monitor.

Per una corretta messa in opera, attenersi alle istruzioni del seguente elenco quando si disimballa, pulisce o si maneggia il monitor:



- Per pulire lo schermo antistatico, utilizzare un panno morbido e pulito leggermente inumidito con dell'acqua. Se possibile, utilizzare panni appositi o soluzioni adatte per la pulizia degli schermi con rivestimento antistatico. Non usare benzene, solventi, ammoniaca, detergenti abrasivi o aria compressa.
- Utilizzare un panno leggermente inumidito e morbido per pulire il monitor. Evitare di utilizzare detergenti di qualsiasi tipo, perché alcuni lasciano una patina lattiginosa sul monitor.
- Se si nota della polvere bianca sul monitor, quando lo si disimballa, pulirla con un panno.
- Maneggiare il monitor con cura perché le plastiche di colore scuro sono più delicate di quelle di colore chiaro, e si possono graffiare mostrando segni bianchi.
- Per mantenere la migliore qualità d'immagine del monitor, utilizzare uno screensaver dinamico e spegnere il monitor quando non è in uso.





# Installazione del monitor

## Collegamento del supporto

-  **NOTA:** Il supporto e la base sono staccati quando il monitor viene inviato dalla fabbrica.
-  **NOTA:** Le istruzioni che seguono servono solo per collegare il supporto fornito in dotazione al monitor. Se si collega un supporto acquistato da qualsiasi altra fonte, seguire le istruzioni di installazione incluse con il supporto.

### Per collegare il supporto del monitor:

1. Allineare e posizionare il montante del supporto sulla base del supporto.
2. Aprire la maniglia a vite nella parte inferiore della base del supporto e ruotarla in senso orario per fissare il gruppo supporto.
3. Chiudere la maniglia a vite.

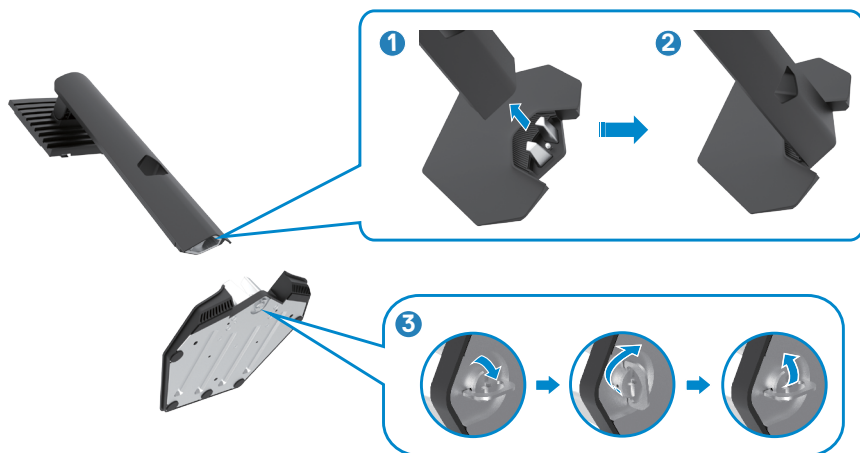

4. Aprire il coperchio protettivo sul monitor per accedere alla fessura VESA sul monitor.



5. Far scorrere le linguette del supporto nelle fessure sul coperchio posteriore del display e premere verso il basso il gruppo supporto per farlo scattare in posizione.



6. Afferrare il montante del supporto e sollevare attentamente il monitor, quindi posizionarlo su una superficie piana.



**NOTA:** Tenere saldamente il montante del supporto quando si solleva il monitor per evitare danni accidentali.

7. Sollevare il coperchio protettivo dal monitor.

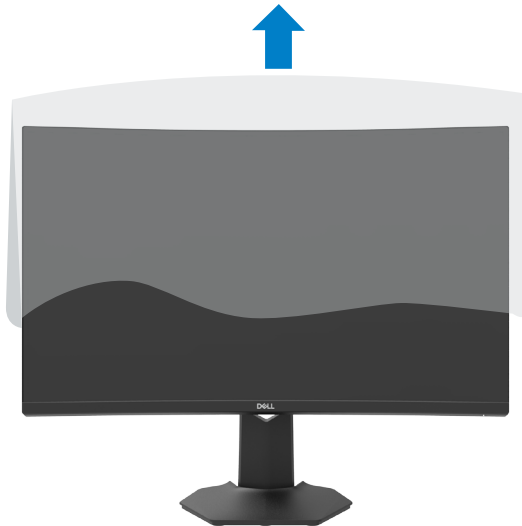

## Uso della funzione di inclinazione ed estensione verticale

 Le istruzioni che seguono servono solo per collegare il supporto fornito in dotazione al monitor. Se si collega un supporto acquistato da qualsiasi altra fonte, seguire le istruzioni di installazione incluse con il supporto.

Grazie al supporto, è possibile inclinare il monitor per ottenere l'angolo di visione più confortevole.

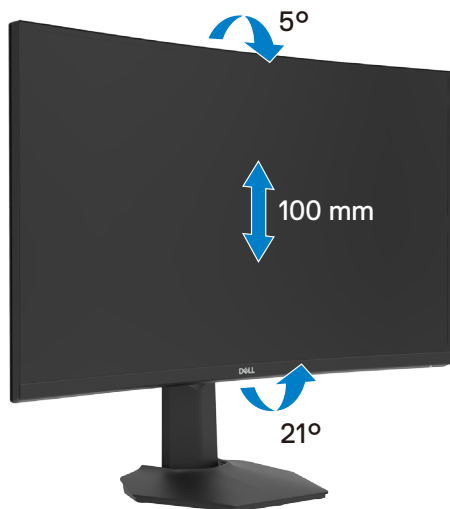

 **NOTA:** Il supporto è staccato quando il monitor è inviato dalla fabbrica.



# Collegamento del monitor

**⚠ AVVERTENZA:** Osservare le **Istruzioni per la sicurezza** prima di iniziare una qualsiasi delle procedure di questa sezione.

Come si collega il monitor al computer:

1. Spegnerne il computer.
2. Collegare il cavo DisplayPort o HDMI dal monitor al computer.
3. Accendere il monitor.
4. Selezionare la sorgente di ingresso corretta nel menu OSD del monitor, quindi accendere il computer.

## Collegamento del cavo HDMI

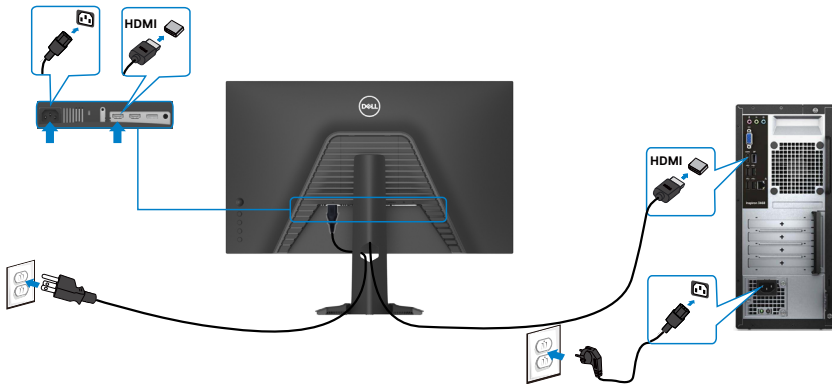

## Collegamento del cavo DP

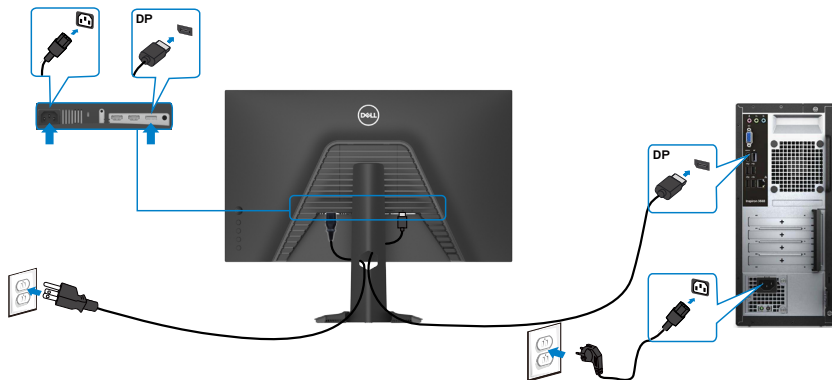

## Organizzazione dei cavi



Dopo avere collegato tutti i cavi necessari al monitor ed al computer (fare riferimento alla sezione [Collegamento del monitor](#) per il collegamento dei cavi), organizzare tutti i cavi come mostrato sopra.

## Fissaggio del monitor con il blocco Kensington (optional)

L'alloggio antifurto si trova nella parte inferiore del monitor. (Vedere [Alloggio antifurto](#))

Per ulteriori informazioni sull'uso del blocco Kensington (acquistato separatamente), consultare la documentazione fornita con il blocco.

Fissare il monitor ad un tavolo usando il blocco di sicurezza Kensington.

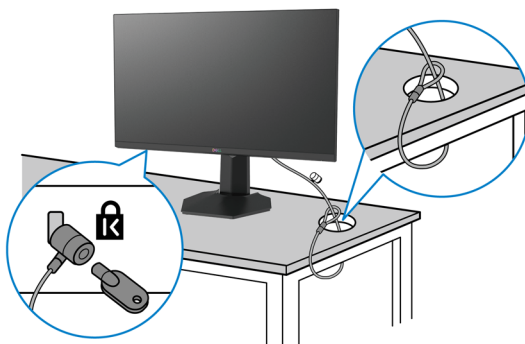

 **NOTA:** L'immagine è usata solo a scopo illustrativo. L'aspetto del blocco può essere diverso.



## Rimozione del supporto del monitor

**⚠ ATTENZIONE:** Per impedire di graffiare lo schermo LCD mentre si rimuove il supporto, assicurarsi che il monitor sia collocato su una superficie morbida e pulita.

**📎 NOTA:** Le istruzioni che seguono servono solo per collegare il supporto fornito in dotazione al monitor. Se si collega un supporto acquistato da qualsiasi altra fonte, seguire le istruzioni di installazione incluse con il supporto.

Per rimuovere il supporto:

1. Collocare il monitor su un panno morbido o su un cuscino.
2. Tenere premuto il tasto di rilascio del supporto.
3. Sollevare ed allontanare il supporto dal monitor.

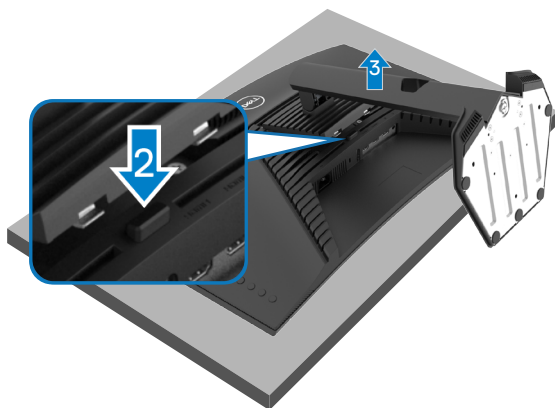

## Installazione su parete (optional)

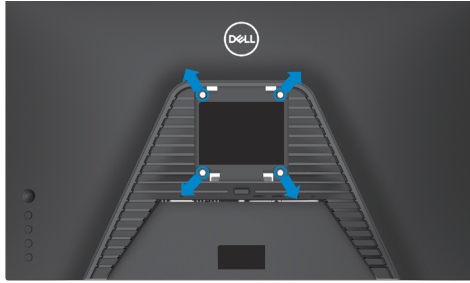

**NOTA: Utilizzare viti M4 x 10 mm per collegare il monitor al kit di installazione a parete.**

Fare riferimento alle istruzioni in dotazione al kit di installazione su parete compatibile VESA.

1. Collocare il monitor su un panno morbido o su un cuscino appoggiato sopra un tavolo piatto e solido.
2. Rimuovere il supporto.
3. Utilizzare un cacciavite a stella per rimuovere le quattro viti che fissano il coperchio di plastica.
4. Fissare al monitor la staffa del kit di installazione a parete.
5. Installare il monitor a parete come indicato nella documentazione fornita con il kit di installazione a parete.

**NOTA: Da usare solo con supporti per installazione a parete omologati UL, CSA o GS con una capacità di peso/carico minima di 16,4 kg (36,2 lb).**





# Funzionamento del monitor

## Accensione del monitor

Premere il tasto  per accendere il monitor.

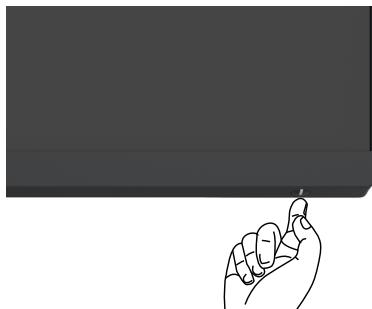

## Uso del controllo del joystick

Utilizzare il controllo del joystick sul retro del monitor per effettuare le regolazioni OSD.



1. Premere il tasto del joystick per avviare il menu principale OSD.
2. Spostare il joystick su/giù/a sinistra/a destra per passare tra le opzioni.
3. Premere nuovamente il tasto del joystick per confermare le impostazioni e uscire.

---

### Joystick Descrizione

---



- Quando il menu OSD è attivo, premere il tasto per confermare la selezione o salvare le impostazioni.
  - Quando il menu OSD è disattivato, premere il tasto per avviare il menu principale OSD. Consultare [Accesso al sistema di menu](#).
- 





- Per la navigazione direzionale a 2 vie (destra e sinistra).
- Scorrere a destra per accedere al menu secondario.
- Scorrere a sinistra per uscire dal menu secondario.
- Aumenta (a destra) o diminuisce (a sinistra) i parametri della voce di menu selezionata.





- Per la navigazione direzionale a 2 vie (su e giù).
- Passare tra le voci di menu.
- Aumenta (su) o diminuisce (giù) i parametri della voce di menu selezionata.

## Uso dei controlli del pannello posteriore

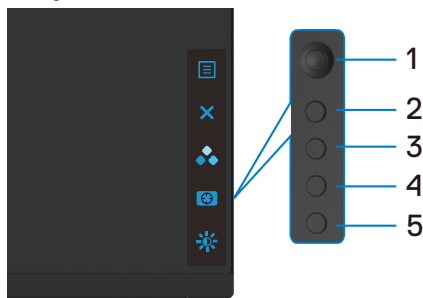
Usare i tasti di controllo sulla parte posteriore del monitor per regolare le impostazioni dello schermo. Se si utilizzano questi tasti per regolare le impostazioni, il menu OSD mostra i valori numerici di ogni caratteristica in corso di modifica.



La tabella che segue descrive i tasti del pannello -posteriore:

Tasti del pannello posteriore	Descrizione
1  <b>Menu</b>	Usare questo tasto Menu per accedere avviare il menu OSD (On-Screen Display) e selezionare il menu OSD. Consultare <a href="#">Accesso al sistema di menu</a> .
2  <b>Exit (Esci)</b>	Utilizzare questo tasto per tornare al menu principale o per uscire dal menu principale OSD.



Tasti del pannello posteriore	Descrizione
<p data-bbox="82 124 98 151">3</p>  <p data-bbox="135 205 430 296"><b>Tasto di scelta rapida: Preset modes (Modalità Preimpostate)</b></p>	<p data-bbox="460 124 1033 185">Utilizzare questo tasto per scegliere da un elenco di modalità colore predefinite.</p>
<p data-bbox="82 308 98 335">4</p>  <p data-bbox="135 389 430 480"><b>Tasto di scelta rapida: Dark Stabilizer (Stabilizzatore del nero)</b></p>	<p data-bbox="460 308 1033 368">Per accedere direttamente ai cursori di regolazione <b>Dark Stabilizer (Stabilizzatore del nero)</b>.</p>
<p data-bbox="82 491 98 518">5</p>  <p data-bbox="135 563 430 654"><b>Tasto di scelta rapida: Brightness/Contrast (Luminosità/Contrasto)</b></p>	<p data-bbox="460 491 1033 552">Per accedere direttamente ai cursori di regolazione <b>Brightness/Contrast (Luminosità/Contrasto)</b>.</p>

Quando si preme uno di questi tasti, viene visualizzata la barra di stato del menu OSD per informare l'utente sulle impostazioni attuali di alcune funzioni OSD.



# Uso del menu OSD

## Accesso al sistema di menu

Icona	Menu e menu secondari	Descrizione
	<b>Game (Gioco)</b>	Utilizzare questo menu per personalizzare l'esperienza visiva di gioco.

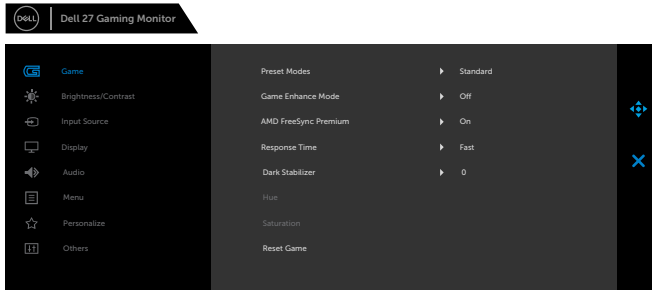

The screenshot shows the OSD menu for a Dell 27 Gaming Monitor. The 'Game' menu is selected, showing options: Preset Modes (Standard), Game Enhance Mode (Off), AMD FreeSync Premium (On), Response Time (Fast), Dark Stabilizer (0), Hue, Saturation, and Reset Game. A navigation pad is visible on the right side of the screen.

<b>Preset modes (Modalità Preimpostate)</b>	Permette di scegliere da un elenco di modalità di colore preimpostate.
---	--



The screenshot shows the OSD menu for a Dell 27 Gaming Monitor. The 'Preset Modes' menu is selected, showing options: Standard, FPS, MOBA/RTS, RPG, SPORTS, Game 1, Game 2, and Game 3. A navigation pad is visible on the right side of the screen.

- ♦ **Standard:** Impostazioni colore predefinite. Questa è la modalità predefinita preimpostata.
- ♦ **FPS:** Carica le impostazioni di colore ideali per giochi FPS.
- ♦ **MOBA/RTS:** Carica le impostazioni di colore ideali per giochi in arene di battaglia online multigiocatore e di strategia in tempo reale.
- ♦ **RPG:** Carica le impostazioni di colore ideali per giochi RPG.
- ♦ **SPORT:** Carica le impostazioni di colore ideali per giochi "SPORT".



Icona	Menu e menu secondari	Descrizione
		<ul style="list-style-type: none"> <li>♦ <b>Game 1/Game 2/Game 3 (Gioco 1/Gioco 2/Gioco 3):</b> Consente di personalizzare le impostazioni di colore per i giochi.</li> <li>♦ <b>ComfortView:</b> Diminuisce il livello di luce blu emessa dallo schermo per rendere la visione più comoda per gli occhi. <b>AVVERTENZA: I possibili effetti a lungo termine dell'emissione di luce blu dal monitor potrebbero causare lesioni personali quali affaticamento visivo, affaticamento degli occhi o danni alla vista. L'uso del monitor per lunghi periodi di tempo può anche provocare dolore in parti del corpo come il collo, il braccio, la schiena e la spalla. Per ulteriori informazioni, fare riferimento a <a href="#">Ergonomia</a>.</b></li> <li>♦ <b>Warm (Caldo):</b> Aumenta la temperatura del colore. Lo schermo appare più caldo con una tinta rossa o gialla.</li> <li>♦ <b>Cool (Freddo):</b> Presenta i colori a temperature di colore più alte. Lo schermo appare più freddo con una tinta blu.</li> <li>♦ <b>Custom Color (Colori personalizzati):</b> Permette di regolare manualmente le impostazioni di colore. Spostare il joystick per regolare i valori di <b>Gain (Guadagno)</b>, <b>Offset, Hue (Tonalità)</b> e <b>Saturation (Saturazione)</b> e creare la modalità di colore preimpostata.</li> </ul>
	<b>Game Enhance Mode (Modalità miglioramento gioco)</b>	<p>Regola Modalità miglioramento gioco su Off, Timer, Velocità di commutazione o Allineamento schermo.</p> <ul style="list-style-type: none"> <li>♦ <b>Off:</b> Selezionare per disabilitare le funzioni in <b>Game Enhance Mode (Modalità miglioramento gioco)</b>.</li> <li>♦ <b>Timer:</b> Consente di disabilitare o abilitare il timer nell'angolo in alto a sinistra dello schermo. Il timer mostra il tempo trascorso dall'inizio del gioco. Selezionare un'opzione dall'elenco degli intervalli di tempo per tenersi informati del tempo rimanente.</li> <li>♦ <b>Frame Rate (Velocità di commutazione):</b> Selezionando On, è possibile visualizzare i fotogrammi al secondo attuali durante il gioco. Più elevata è la velocità, più uniforme appare il movimento.</li> <li>♦ <b>Display Alignment (Allineamento schermo):</b> L'attivazione della funzione può consentire di garantire il perfetto allineamento dei contenuti video da più schermi.</li> </ul>
	<b>AMD FreeSync Premium Pro</b>	Consente di attivare o disattivare AMD FreeSync Premium.



Icona	Menu e menu secondari	Descrizione
	<b>Response time (Tempo di risposta)</b>	<p>Consente di impostare <b>Response Time (Tempo di risposta)</b> su <b>Fast (Rapido)</b>, <b>Super Fast (Super rapido)</b>, <b>Extreme (Estremo)</b> o <b>MPRT</b>.</p> <p><b>Nota:</b> per attivare l'MRPT, il tasso di aggiornamento della sorgente deve essere almeno 120 Hz.</p> <p><b>Nota:</b> quando l'MRPT è attivato, FreeSync sarà disattivato. Le funzioni MRPT e FreeSync non possono essere attivate contemporaneamente.</p>
	<b>Dark Stabilizer (Stabilizzatore del nero)</b>	<p>La funzione migliora la visibilità negli scenari di gioco scuri. Maggiore è il valore (tra 0 e 3), migliore è la visibilità nell'area scura dell'immagine visualizzata.</p>
	<b>Hue (Tonalità)</b>	<p>Questa funzione permette di spostare il colore dell'immagine video verso il verde o il viola. Questa opzione è usata per regolare le tonalità di colore della pelle.</p> <p>Usare il joystick per regolare la tonalità da 0 a 100.</p> <p>Spostare il joystick verso l'alto per aumentare la tonalità verde dell'immagine video.</p> <p>Spostare il joystick verso il basso per aumentare la tonalità viola dell'immagine video.</p> <p><b>NOTA:</b> regolazione della tonalità disponibile solo per le modalità <b>FPS, RTS, RPG</b> e <b>SPORTS</b>.</p>
	<b>Saturation (Saturazione)</b>	<p>Questa funzione permette di regolare la saturazione del colore dell'immagine video.</p> <p>Usare il joystick per regolare la saturazione da 0 a 100.</p> <p>Spostare il joystick verso l'alto per aumentare l'aspetto a colori dell'immagine video.</p> <p>Spostare il joystick verso il basso per aumentare l'aspetto monocromatico dell'immagine video.</p> <p><b>NOTA:</b> regolazione della saturazione disponibile solo per le modalità <b>FPS, RTS, RPG</b> e <b>SPORTS</b>.</p>
	<b>Reset Game (Ripristina gioco)</b>	<p>Ripristina sui valori predefiniti tutte le impostazioni del menu <b>Game (Gioco)</b>.</p>

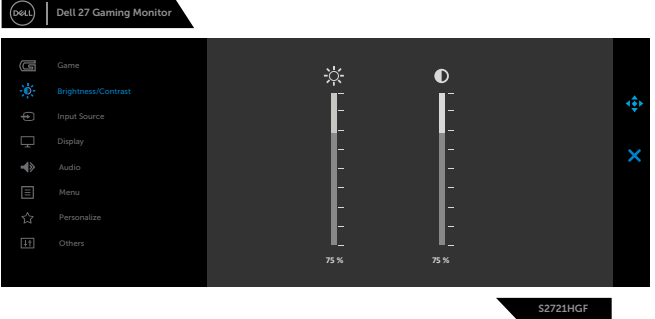

Icona	Menu e menu secondari	Descrizione
	<b>Brightness/Contrast</b> <b>(Luminosità/Contrasto)</b>	Usare questo menu per attivare la regolazione Brightness/Contrast (Luminosità/Contrasto).
		
<b>Brightness (Luminosità)</b>		<b>Brightness (Luminosità)</b> regola il livello di luminosità della retroilluminazione (minimo 0; massimo 100). Spostare il joystick verso l'alto per aumentare la luminosità. Spostare il joystick verso il basso per diminuire la luminosità.
<b>Contrast (Contrasto)</b>		<p><b>Nota:</b> quando l'MRPT è attivato, la regolazione della luminosità non è disponibile.</p> Prima regolare <b>Brightness (Luminosità)</b> e poi regolare <b>Contrast (Contrasto)</b> solo se sono necessarie ulteriori regolazioni. Spostare il joystick verso l'alto per aumentare il contrasto e spostare il joystick verso il basso per diminuire il contrasto (la regolazione è compresa tra 0 e 100). La funzione <b>Contrast (Contrasto)</b> regola il grado di differenza tra le zone chiare e scure sullo schermo del monitor.

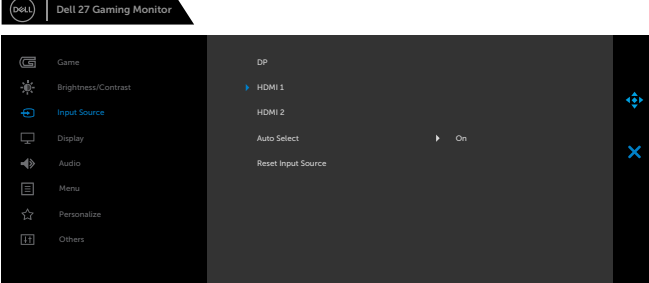

Icona	Menu e menu secondari	Descrizione
	<b>Input Source (Origine ingresso)</b>	<p>Utilizzare il menu <b>Input Source (Origine ingresso)</b> per selezionare tra i vari segnali video che possono essere collegati al monitor.</p> 
	<b>DP</b>	<p>Selezionare l'ingresso <b>DP</b> quando si usa il connettore <b>DP</b> (DisplayPort). Premere il tasto del joystick per confermare la selezione.</p>
	<b>HDMI 1 HDMI 2</b>	<p>Selezionare l'ingresso <b>HDMI 1</b> o <b>HDMI 2</b> quando si utilizza il connettore HDMI. Premere il tasto del joystick per confermare la selezione.</p>
	<b>Auto Select (Selezione automatica)</b>	<p>Attivare la funzione per consentire al monitor di eseguire la scansione automatica delle sorgenti di ingresso disponibili. Premere il tasto del joystick per confermare la selezione.</p>
	<b>Reset Input Source (Ripristina origine ingresso)</b>	<p>Ripristina le impostazioni predefinite di <b>Origine ingresso</b> del monitor.</p>





Icona	Menu e menu secondari	Descrizione
	<b>Display</b>	Usare il menu Display per regolare l'immagine.
		
 S2721HGF		
<b>Aspect Ratio (Rapporto proporzioni)</b>		
Regolare le proporzioni dell'immagine su <b>Wide 16:9</b> , <b>4:3</b> o <b>5:4</b> .		
<b>Input Color Format (Formato colore ingresso)</b>		
Permette di impostare la modalità di ingresso video su: <ul style="list-style-type: none"> <li>◆ <b>RGB</b>: Selezionare questa opzione se il monitor è collegato ad un computer (o lettore DVD) utilizzando il cavo DP o HDMI.</li> <li>◆ <b>YPbPr</b>: Selezionare questa opzione se il lettore DVD supporta solo l'uscita YPbPr.</li> </ul>		
		
 S2721HGF		
<b>Sharpness (Nitidezza)</b>		
Rende l'immagine più nitida o più delicata. Spostare il joystick verso l'alto e il basso per regolare la nitidezza da "0" a "100".		
<b>Reset Display (Ripristina display)</b>		
Ripristina le impostazioni dello schermo sui valori predefiniti.		

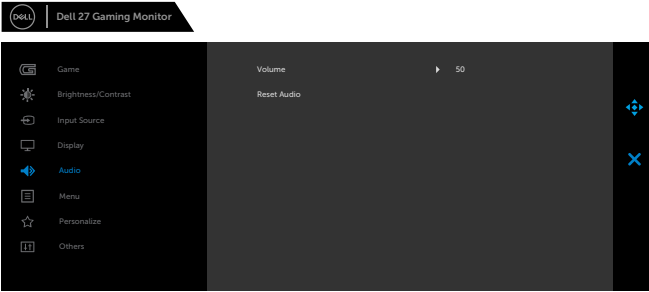

Icona	Menu e menu secondari	Descrizione
	<b>Audio</b>	
	<b>Volume</b>	Consente di impostare il livello di volume dell'uscita cuffie. Usare il joystick per regolare il livello di volume da 0 a 100.
	<b>Reset Audio (Ripristina audio)</b>	Ripristina le impostazioni audio sui valori predefiniti.

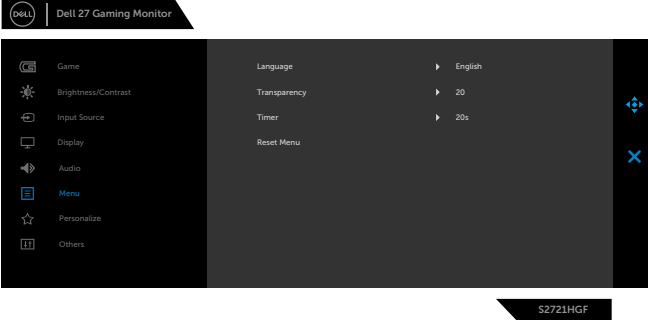

Icona	Menu e menu secondari	Descrizione
	<b>Menu</b>	<p>Selezionare questa opzione per regolare le impostazioni del menu OSD, come la lingua dei menu, la durata di visualizzazione su schermo del menu, e così via.</p> 
	<b>Language (Lingua)</b>	<p>Imposta il menu OSD su una delle otto lingue. (Inglese, Spagnolo, Francese, Tedesco, Portoghese brasiliano, Russo, Cinese semplificato o Giapponese)</p>
	<b>Transparency (Trasparenza)</b>	<p>Selezionare questa opzione per modificare la trasparenza del menu spostando il joystick verso l'alto o il basso (min. 0/max. 100).</p>
	<b>Timer</b>	<p><b>OSD Hold Time (Tempo visualizzazione OSD):</b>          Imposta l'intervallo d'attività del menu OSD dall'ultima pressione di un tasto.          Spostare il joystick per regolare il dispositivo di scorrimento con incrementi di 1 secondo, da 5 a 60 secondi.</p>
	<b>Reset Menu (Ripristina menu)</b>	<p>Ripristina le impostazioni del menu sui valori predefiniti.</p>

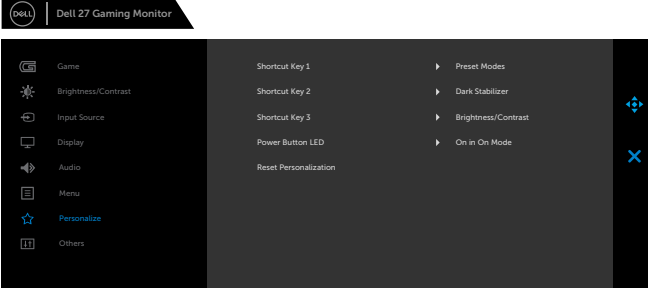

Icona	Menu e menu secondari	Descrizione
★	<b>Personalize (Personalizza)</b>	
	<b>Shortcut key 1 (Tasto di scelta rapida 1)</b>	Selezionare tra <b>Preset Modes (Modalità predefinite)</b> ,
	<b>Shortcut key 2 (Tasto di scelta rapida 2)</b>	<b>Game Enhance Mode (Modalità miglioramento gioco)</b> , <b>AMD FreeSync Premium Pro</b> .
	<b>Shortcut key 3 (Tasto di scelta rapida 3)</b>	<b>Dark Stabilizer (Stabilizzatore del nero)</b> , <b>Brightness/Contrast (Luminosità/Contrasto)</b> , <b>Input Source (Origine ingresso)</b> , <b>Aspect Ratio (Rapporto proporzioni)</b> , <b>Volume</b> e impostare un tasto di scelta rapida.
	<b>Power Button LED (LED tasto di alimentazione)</b>	Permette di impostare lo stato della spia d'alimentazione per risparmiare energia.
	<b>Reset Personalization (Ripristino personalizzazione)</b>	Ripristina i tasti di scelta rapida sulle impostazioni predefinite.



## Icona Menu e menu secondari



### Others (Altro)

## Descrizione

Selezionare questa opzione per regolare le impostazioni OSD, come DDC/CI, LCD Conditioning (Trattamento LCD), e così via.

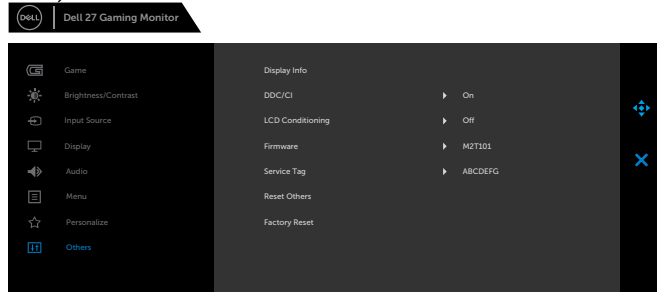

## Display Info (Info display) DDC/CI

Visualizza le impostazioni attuali del monitor.

La funzione DDC/CI (Display Data Channel/Command Interface) permette di regolare le impostazioni del monitor utilizzando un software del computer.

Selezionare Off per disattivare la funzione.

Abilitare questa funzione per migliorare l'esperienza personale ed ottimizzare le prestazioni del monitor.

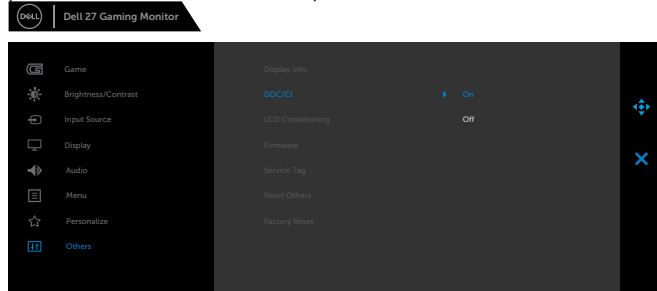

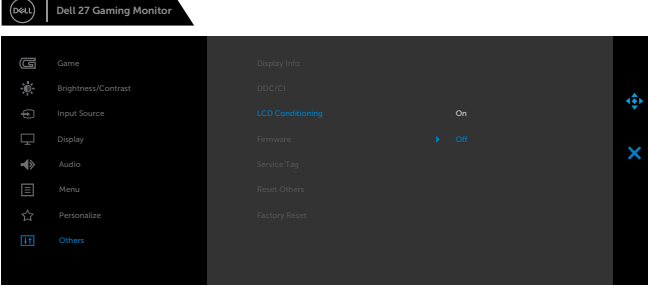
Icona	Menu e menu secondari	Descrizione
LCD	conditioning (Trattamento LCD)	<p>Aiuta a ridurre i casi meno gravi di permanenza dell'immagine. In relazione al grado di permanenza dell'immagine, il programma potrebbe impiegare alcuni minuti per avviarsi. Selezionare On per avviare il processo.</p>  <p>The screenshot shows the OSD menu for a Dell 27 Gaming Monitor. The 'LCD Conditioning' option is highlighted in blue and is currently set to 'On'. The menu also includes options for Game, Brightness/Contrast, Input Source, Display, Audio, Menu, Personalize, and Others. A 'Dell 27 Gaming Monitor' label is visible at the top of the screen, and the model number 'S2721HGF' is at the bottom right.</p>
Firmware	Service Tag (Codice di servizio)	<p>Visualizza la versione firmware del monitor.</p> <p>Visualizza il codice di servizio. Il codice di servizio è un identificatore alfanumerico univoco che consente a Dell di identificare le specifiche di prodotto e accedere alle informazioni di garanzia.</p> <p><b>NOTA:</b> Il codice di servizio è stampato anche su un'etichetta situata sul retro della copertina.</p>
Reset Others (Ripristina altri)	Factory Reset (Ripristino predefiniti)	<p>Ripristina sui valori predefiniti altre impostazioni come DDC/CI, ad esempio.</p> <p>Ripristina tutte le impostazioni ai valori di fabbrica predefiniti.</p>



## Messaggi di avviso OSD

Quando il monitor non supporta una particolare modalità di risoluzione, si può vedere il messaggio che segue:

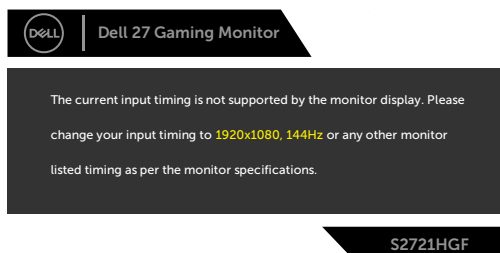

Ciò significa che il monitor non può sincronizzarsi con il segnale che sta ricevendo dal computer. Consultare [Specifiche del monitor](#) per informazioni sulla frequenza orizzontale e verticale consigliata per questo monitor. La modalità raccomandata è 1920 X 1080.

Prima che la funzione DDC/CI venga disabilitata, viene visualizzato il seguente messaggio.

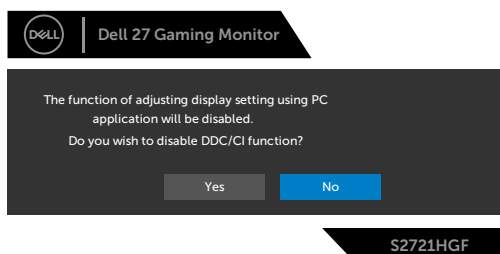

Quando l'**MRPT** è attivato ma la frequenza dei fotogrammi è inferiore a 120 Hz, sarà visualizzato il seguente messaggio:

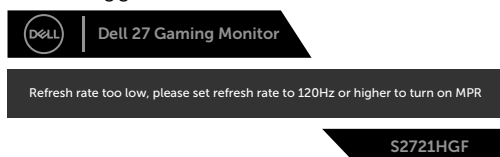

Quando il monitor accede alla modalità di risparmio energetico, appare il messaggio che segue:



Attivare il computer ed il monitor per accedere al menu **OSD**.

Se si preme un tasto diverso dal tasto di alimentazione, vengono visualizzati i seguenti messaggi, in base all'ingresso selezionato:

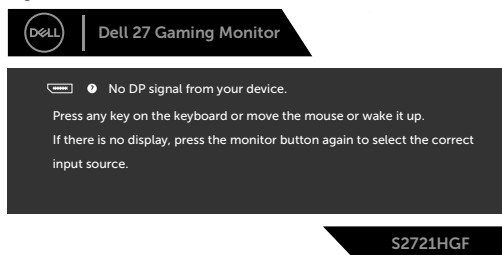

Se si seleziona l'ingresso DisplayPort, HDMI 1 e HDMI 2 e il corrispondente cavo non è collegato, viene visualizzata una finestra di dialogo mobile come quella visualizzata di seguito.

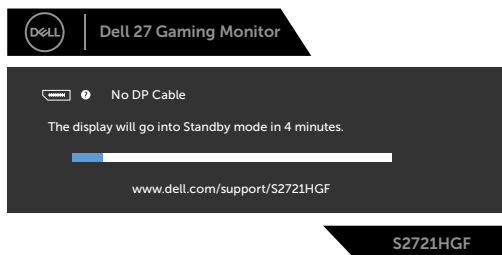

0







0



Selezionando la voce del menu OSD Factory Reset (Ripristino predefiniti) nella funzione Other (Altro), viene visualizzato il seguente messaggio:

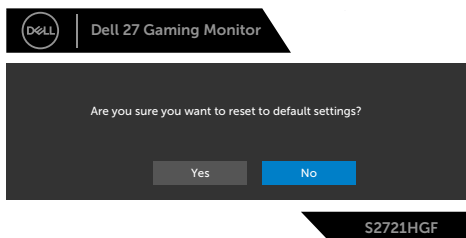

Per ulteriori informazioni, vedere [Risoluzione dei problemi](#).



## Blocco dei tasti di controllo del pannello posteriore

È possibile bloccare i tasti di controllo sul pannello posteriore per impedire l'accesso al menu OSD e/o al tasto di accensione.

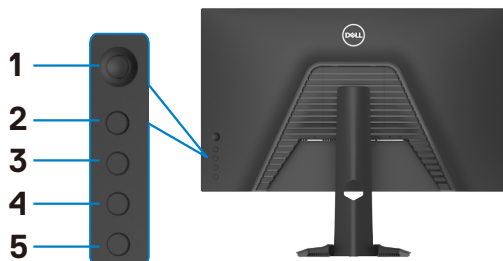

### Per bloccare i tasti:

1. Tenendo premuto il **Button 5 (tasto 5)** per quattro secondi, sullo schermo viene visualizzato un menu.
2. Selezionare una delle seguenti opzioni:
  - ♦ **Menu Buttons (Tasti del menu):** Selezionare questa opzione per bloccare tutti i tasti del menu OSD, tranne il tasto di alimentazione.
  - ♦ **Power Button (Tasto di alimentazione):** Selezionare questa opzione per bloccare il tasto di alimentazione.
  - ♦ **Menu + Power Buttons (Tasti del menu + di alimentazione):** Selezionare questa opzione per bloccare tutti i tasti di controllo sul pannello posteriore.

Per sbloccare i tasti, tenere premuto il **Button 5 (tasto 5)** per quattro secondi finché sullo schermo viene visualizzato un menu. Selezionare l'**Unlock icon (icona di sblocco)**  per sbloccare i tasti.



## Impostazione della risoluzione massima

Come si imposta la risoluzione massima del monitor:

In Windows 7, Windows 8 o Windows 8.1:

1. Solo per Windows 8 o Windows 8.1, selezionare l'icona Desktop per passare al desktop classico. Per Windows Vista e Windows 7, saltare questo passaggio.
2. Fare clic con il tasto destro del mouse sul desktop e fare clic su **Screen Resolution (Risoluzione schermo)**.
3. Fare clic sull'elenco a discesa **Screen Resolution (Risoluzione schermo)** e selezionare **1920 x 1080**.
4. Fare clic su **OK**.

In Windows 10:

1. Fare clic con il tasto destro del mouse sul desktop e fare clic su **Display Settings (Impostazioni schermo)**.
2. Fare clic su **Advanced display settings (Impostazioni schermo avanzate)**.
3. Fare clic sull'elenco a discesa di **Resolution (Risoluzione)** e selezionare **1920 x 1080**.
4. Fare clic su **Apply (Applica)**.

Se tra le opzioni non si vede l'opzione **1920 x 1080**, sarà necessario aggiornare il driver della scheda video. Completare una delle seguenti procedure, in base al proprio tipo di computer:

Se si dispone di un PC o notebook Dell:

- Andare all'indirizzo <http://www.dell.com/support>, inserire l'identificativo e scaricare il driver più aggiornato per la scheda video.

Se non si dispone di un computer Dell :

- Andare al sito web del produttore del computer e scaricare i driver più aggiornati della scheda video.
- Andare al sito web del produttore della scheda video e scaricare i driver più aggiornati della scheda video.



# Risoluzione dei problemi

**⚠ AVVERTENZA:** Osservare le **Istruzioni per la sicurezza** prima di iniziare una qualsiasi delle procedure di questa sezione.

## Diagnostica

Il monitor offre una funzione di diagnostica che consente di verificare se il monitor funziona correttamente. Se il collegamento tra monitor e computer è stato eseguito correttamente, ma lo schermo è scuro, eseguire la procedura di diagnostica attenendosi alle seguenti procedure:

1. Spegnerne computer e monitor.
2. Scollegare il cavo video dalla parte posteriore del computer. Per assicurare una corretta esecuzione di Self-Test (Diagnostica), rimuovere tutti i cavi digitale e analogico dal retro del computer.
3. Accendere il monitor.

Se il monitor funziona correttamente e non riesce a rilevare un segnale video, sullo schermo apparirà la finestra di dialogo mobile (su di uno sfondo nero). In modalità di diagnostica, il LED di alimentazione rimane di colore bianco. Inoltre, in base all'ingresso selezionato, sullo schermo viene visualizzata in modo continuo una delle finestre di dialogo mostrate di seguito.

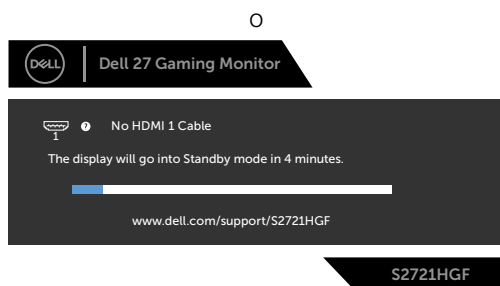



4. Questa finestra di dialogo appare anche durante le normali operazioni di sistema se il cavo video è scollegato oppure danneggiato.
5. Spegnerne il monitor e collegare di nuovo il cavo video; accendere di nuovo computer e monitor.

Se lo schermo del monitor rimane vuoto dopo avere utilizzato la procedura descritta in precedenza, controllare il controller video ed il computer perché il monitor funziona correttamente.



## Diagnostica integrata

Il monitor ha uno strumento integrato di diagnostica che aiuta a determinare se l'anomalia dello schermo che si sta verificando è un problema inerente al monitor, oppure al computer e alla scheda video.

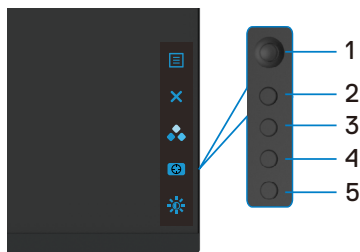

### Per eseguire la diagnostica integrata:

1. Verificare che lo schermo sia pulito (niente polvere sulla superficie dello schermo).
2. Scollegare i cavi video dalla parte posteriore del computer o del monitor. Il monitor entra in modalità di diagnostica.
3. Tenendo premuto il Tasto 5 per 4 secondi, il sistema visualizzerà un messaggio OSD, quindi effettuare la selezione  e premere il Tasto 1. Appare una schermata grigia.
4. Ricercare con attenzione le anomalie sullo schermo.
5. Spostare il joystick (Tasto 1) a destra. Il colore dello schermo cambia in rosso.
6. Ricercare le anomalie sullo schermo.
7. Ripetere le istruzioni dei punti 5 e 6 per controllare lo schermo con schermate di colore verde, blu, bianco e testo.

Il test è completato quando appare la schermata di testo. Premere di nuovo il Tasto 5 per uscire.

Se non vengono rilevate anomalie sullo schermo dopo l'uso dello strumento di diagnostica interna, il monitor è funzionante. Controllare la scheda video e il computer.



## Problemi comuni

La tabella che segue contiene informazioni generali sui problemi comuni del monitor che si potrebbero riscontrare e loro relative soluzioni:

Sintomi comuni	Cosa si verifica	Possibili soluzioni
Nessun segnale video/LED di alimentazione spento	Nessuna immagine	<ul style="list-style-type: none"><li>· Assicurarsi che il cavo video che collega il monitor al computer sia collegato in modo appropriato.</li><li>· Verificare che la presa di corrente funzioni in modo appropriato usando un'altra apparecchiatura elettrica.</li><li>· Assicurarsi che il tasto di alimentazione sia stato premuto fino in fondo.</li><li>· Assicurarsi che sia selezionata la corretta origine ingresso usando il menu <b>Input Source (Origine ingresso)</b>.</li></ul>
Nessun segnale video/LED di alimentazione acceso	Assenza dell'immagine oppure della luminosità	<ul style="list-style-type: none"><li>· Aumentare la luminosità ed il contrasto usando il menu OSD.</li><li>· Eseguire la funzione di diagnostica del monitor.</li><li>· Controllare che nessun pin del connettore cavo video sia piegato.</li><li>· Eseguire la diagnostica integrata.</li><li>· Assicurarsi che sia selezionata la corretta origine ingresso usando il menu <b>Input Source (Origine ingresso)</b>.</li></ul>
Pixel mancanti	Lo schermo LCD ha delle macchie	<ul style="list-style-type: none"><li>· Accendere e spegnere, ciclicamente.</li><li>· I pixel che restano sempre spenti sono una caratteristica normale della tecnologia LCD.</li><li>· Per altre informazioni sulla qualità del monitor e sulla Pixel Policy Dell, consultare il sito Dell Support all'indirizzo <a href="http://www.dell.com/pixelguidelines">www.dell.com/pixelguidelines</a>.</li></ul>
Pixel bloccati	Sullo schermo LCD sono presenti dei punti luminosi	<ul style="list-style-type: none"><li>· Accendere e spegnere, ciclicamente.</li><li>· I pixel che restano sempre spenti sono una caratteristica normale della tecnologia LCD.</li><li>· Per altre informazioni sulla qualità del monitor e sulla Pixel Policy Dell, consultare il sito Dell Support all'indirizzo <a href="http://www.dell.com/pixelguidelines">www.dell.com/pixelguidelines</a>.</li></ul>



Sintomi comuni	Cosa si verifica	Possibili soluzioni
Problemi di luminosità	L'immagine è troppo scura o troppo chiara	<ul style="list-style-type: none"> <li>• Ripristinare il monitor sulle impostazioni predefinite.</li> <li>• Regolare la luminosità ed il contrasto usando il menu OSD.</li> </ul>
Questioni relative alla sicurezza	Sono presenti segni visibili di fumo o scintille	<ul style="list-style-type: none"> <li>• Non eseguire alcuna delle procedure di risoluzione dei problemi.</li> <li>• Chiamare immediatamente Dell.</li> </ul>
Problemi non costanti	Il monitor non sempre funziona correttamente	<ul style="list-style-type: none"> <li>• Assicurarsi che il cavo video che collega il monitor al computer sia collegato e fissato in modo appropriato.</li> <li>• Ripristinare il monitor sulle impostazioni predefinite.</li> <li>• Eseguire la procedura di diagnostica e controllare se i problemi di questo tipo sono presenti anche nella modalità di diagnostica.</li> </ul>
Mancano i colori	All'immagine mancano i colori	<ul style="list-style-type: none"> <li>• Eseguire la diagnostica del monitor.</li> <li>• Assicurarsi che il cavo video che collega il monitor al computer sia collegato e fissato in modo appropriato.</li> <li>• Controllare che nessun pin del connettore cavo video sia piegato.</li> </ul>
Colori sbagliati	I colori dell'immagine non sono corretti	<ul style="list-style-type: none"> <li>• Cambiare le impostazioni di Modalità predefinite nel menu OSD Color (Colore) a seconda dell'applicazione.</li> <li>• Regolare il valore R/G/B dell'opzione Colore personalizzato nel menu OSD Colore.</li> <li>• Modificare Formato colore ingresso su PC RGB o YPbPr nel menu OSD Colore.</li> <li>• Eseguire la diagnostica integrata.</li> </ul>
Sovrimpressioni dell'immagine dopo avere lasciato sullo schermo per un periodo prolungato un'immagine statica	Sullo schermo appare una debole sovrimpressioni dell'immagine visualizzata	<ul style="list-style-type: none"> <li>• Usare la funzione Risparmio energetico per spegnere il monitor tutte le volte che non è in uso (consultare <b>Modalità di risparmio energetico</b> per ulteriori informazioni).</li> <li>• In alternativa, usare uno screensaver dinamico.</li> </ul>





## Problemi specifici del prodotto

<b>Problema</b>	<b>Cosa si verifica</b>	<b>Possibili soluzioni</b>
L'immagine dello schermo è troppo piccola	L'immagine è centrata nello schermo, ma non riempie tutta l'area disponibile	<ul style="list-style-type: none"><li>· Controllare l'impostazione Rapporto proporzioni nel menu OSD Display.</li><li>· Ripristinare il monitor sulle impostazioni predefinite.</li></ul>
Impossibile regolare il monitor usando i tasti del pannello frontale	L'OSD non è visualizzato sullo schermo	<ul style="list-style-type: none"><li>· Spegnerne il monitor, scollegare il cavo di alimentazione, ricollegarlo e poi riaccendere il monitor.</li></ul>
Nessun segnale di ingresso quando sono premuti i controlli	Nessuna immagine, il LED è di colore bianco	<ul style="list-style-type: none"><li>· Controllare la sorgente del segnale. Assicurarsi che il computer non sia in modalità di risparmio energetico spostando il mouse o premendo un tasto qualsiasi della tastiera.</li><li>· Controllare se il cavo segnale è collegato in modo appropriato. Collegare di nuovo il cavo segnale, se necessario.</li><li>· Ripristinare il computer o il lettore video.</li></ul>
L'immagine non riempie lo schermo.	L'immagine non riempie la larghezza o l'altezza dello schermo	<ul style="list-style-type: none"><li>· A causa dei diversi formati video (rapporto proporzioni) dei DVD, il monitor potrebbe non essere in grado di visualizzare le immagini a schermo intero.</li><li>· Eseguire la diagnostica integrata.</li></ul>



# Appendice

## Dichiarazione FCC (solo Stati Uniti) ed altre informazioni sulle normative

Per l'avviso FCC ed altre informazioni sulle normative, fare riferimento al sito sulla conformità alle normative all'indirizzo [www.dell.com/regulatory\\_compliance](http://www.dell.com/regulatory_compliance).

## Contattare Dell

 **NOTA: Se non si ha una connessione ad Internet attiva, le informazioni di contatti si possono trovare sulla fattura d'acquisto, sulla bolla d'accompagnamento del prodotto oppure nel catalogo dei prodotti Dell.**

Dell fornisce varie opzioni di supporto ed assistenza online e telefonica. La disponibilità varia in base ai paesi ed ai prodotti, ed alcuni servizi potrebbero non essere disponibili nella propria zona.

### Per ottenere il supporto Monitor online:

Vedere [www.dell.com/support/monitors](http://www.dell.com/support/monitors).

### Per contattare Dell per la vendita, l'assistenza tecnica o il servizio al cliente:

1. Andare al sito [www.dell.com/support](http://www.dell.com/support).
2. Verificare il proprio Paese o la zona nel menu a discesa Scelta del Paese/Zona nell'angolo in basso a destra della pagina.
3. Fare clic su Contattaci accanto al menu a discesa del Paese.
4. Selezionare il collegamento al servizio o al supporto appropriato in base alle proprie necessità.
5. Scegliere il metodo più comodo con cui mettersi in contatto con Dell.



# Dimensioni esterne

## S2721HGF Outline Dimension

Unit :mm(inch)  
 Dimension :Nominal  
 Drawing :Not to scale

