

 **CROSSCALL**

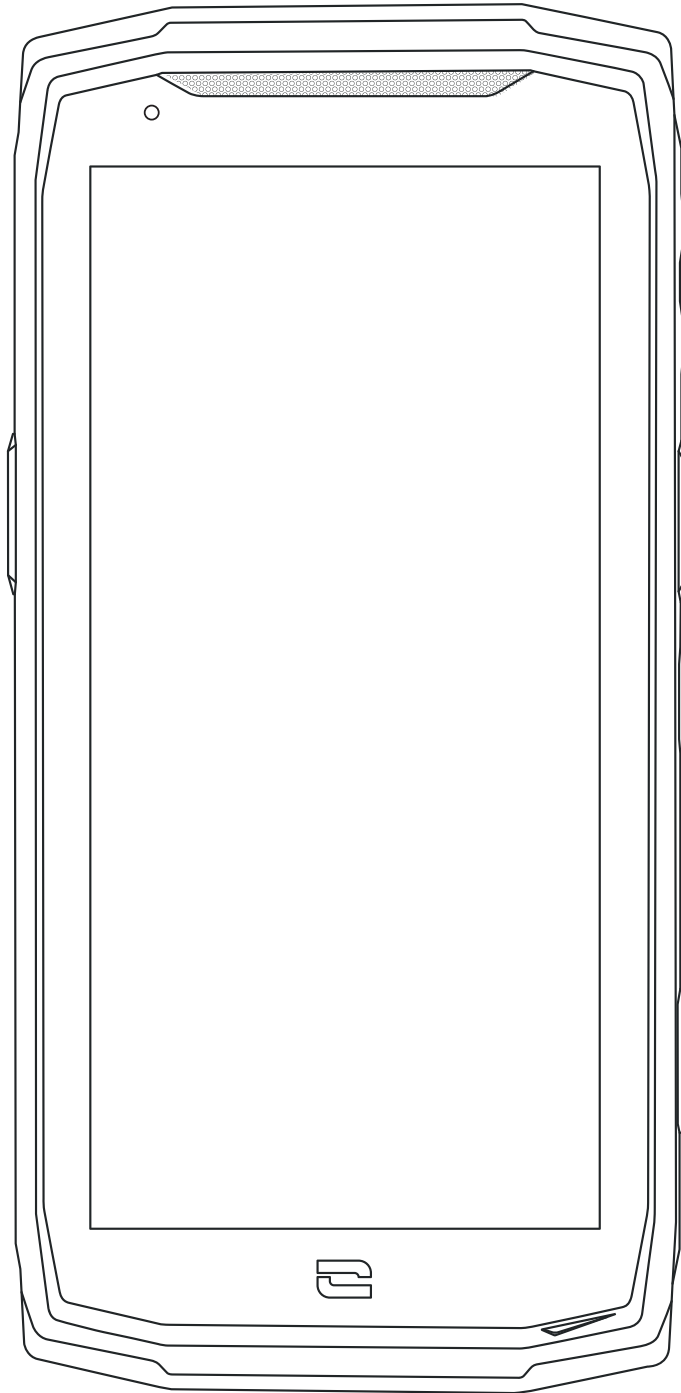

**CORE-M5**

# INTERNATIONAL VERSIONS AVAILABLE

## VERSIONS INTERNATIONALES DISPONIBLES

FR

PT

EN

NL

ES

SL

DE

HR

IT

# TABLE DES MATIÈRES

## LES AVANTAGES DU CORE-M5

Puissant.....	5
Connecté .....	5
Ergonomique.....	6
Durable .....	6

## PRÉSENTATION GÉNÉRALE DU TÉLÉPHONE

Présentation de l'appareil .....	7
X-LINK™ .....	8
X-BLOCKER.....	8

## MISE EN SERVICE DE VOTRE CORE-M5

Installation de la carte nano SIM / micro SD .....	9
Mise en marche et arrêt du téléphone .....	10
Conseils et précautions à prendre pour charger votre batterie.....	10-11

## ECRAN TACTILE, NAVIGATION SYSTÈME ET BOUTONS DU CORE-M5

Utilisation de l'écran tactile .....	12-13
Navigation système .....	14-15
Boutons du téléphone.....	16-17

## UTILISATION DU TÉLÉPHONE

Appels téléphoniques .....	17-18
Contacts .....	18
Messages .....	19
Appareil photo/ Lecteur QR Code.....	19-20
Galerie.....	20
Transférer des fichiers : téléphone vers PC ou PC vers téléphone.....	21-22
Gestion des cartes SIM .....	22-23
Données mobiles .....	23
Navigateur .....	23
E-mail .....	23
Economiseur de batterie .....	24
Réinitialiser le téléphone .....	24-25
Mises à jour système .....	25

## PERSONNALISATION DU TÉLÉPHONE

Ecran d'accueil .....	25-26
Son.....	26
Notifications .....	26
Date et Heure .....	27
Langues .....	27

## ASTUCES ET RACCOURCIS

Utiliser votre CORE-M5 sous l'eau.....	27
Mode Écran partagé .....	28
Capture d'écran .....	28
Rotation automatique de l'écran .....	28
Reveil de l'écran.....	28
Mode Gants .....	28-29
NFC .....	29
Partage de batterie .....	29
Animation de chargement .....	29
Installation du cordon de sécurité (leash).....	30
Calculatrice .....	30

## LES APPLICATIONS CROSSCALL

X-SENSORS.....	30-31
X-SAFE.....	31-34
X-TALK.....	34-35
X-STORY.....	35

## MESURES DE SÉCURITÉ

Informations générales relatives à la sécurité .....	36-38
Informations relatives à l'étanchéité .....	38
Dispositifs médicaux .....	39
Sécurité routière .....	39-40
Alimentation et charge .....	40-41
Protection auditive.....	41
Protection de l'environnement .....	41
Nettoyage et entretien .....	41-42
Appels d'urgence .....	42
Recommandations pour réduire l'exposition de l'utilisateur aux rayonnements..	42

## INFORMATIONS COMPLÉMENTAIRES

Conformité.....	43
Bandes de fréquence et puissance .....	44
Informations relatives aux accessoires et logiciels .....	45
Débit d'absorption spécifique (DAS).....	45
Droits d'auteur.....	46

## ANNEXE

Informations importantes.....	46
Garantie .....	46-47

## Merci d'avoir choisi Crosscall et d'avoir acheté ce smartphone.

Le guide d'utilisation vous permettra de vous familiariser avec votre nouvel appareil.

### LES AVANTAGES DU CORE-M5

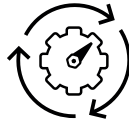

#### Puissant

Le CORE-M5 est équipé du processeur Qualcomm® SM6115 Octo-core qui vous garantit une expérience fluide et optimale que ce soit dans le cadre professionnel ou personnel. Grâce à sa puissance de calcul, faites fonctionner plusieurs applications simultanément et variez les usages sans aucune perte de réactivité. Avec le CORE-M5, profitez également d'une capacité de stockage importante, extensible jusqu'à 512 Go avec une carte micro SD.

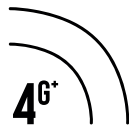

#### Connecté

Le CORE-M5 intègre des bandes réseaux dédiées à la connexion 4G (jusqu'à 300 Mbps de débit descendant et 75 Mbps de débit montant). Ces bandes couvrent les opérateurs français ainsi que la plupart des opérateurs européens. À la maison ou au bureau, votre CORE-M5 se connecte à votre réseau WI-FI (802.11 a/b/g/n/ac 2,4Ghz et 5Ghz) et vous permet d'optimiser votre forfait data mobile. Pour une meilleure sécurité de vos données, le CORE-M5 a obtenu la certification WPA3. Il embarque un slot double SIM qui vous permet de basculer d'une SIM à l'autre que ce soit pour une utilisation personnelle ou professionnelle, basculer entre les opérateurs ou souscrire temporairement un forfait local à l'étranger.





## Ergonomique

En plus de son écran compact de 4,95", 18:9, qui lui offre le parfait équilibre entre prise en main facile et bonne lisibilité, les touches latérales du CORE-M5 ont été conçues afin de faciliter leur utilisation, en particulier avec des gants. Ces deux boutons programmables vous permettent d'accéder très rapidement à certaines fonctions de votre téléphone sans avoir à le déverrouiller, via une simple pression. Vous pouvez par exemple utiliser votre smartphone comme un talkie-walkie grâce à l'application CROSSCALL X-TALK et échanger de manière claire et audible grâce au haut-parleur puissant 100dB.



## Durable

La durabilité est au cœur de l'ADN CROSSCALL. Conçu dans le plus pur respect de cet ADN, le CORE-M5, garanti 3 ans, coche toutes les cases de l'appareil durable, parfaitement adapté au monde de l'entreprise comme en atteste sa certification Android Enterprise Recommended. De plus, le CORE-M5 est adapté aux conditions difficiles que ce soit dans votre atelier, votre entrepôt, votre garage et même votre chemin de randonnée. La réparabilité étant une des clefs qui permet de prolonger la durée de vie d'un smartphone, le CORE-M5 a bénéficié d'une attention particulière durant sa conception afin qu'il s'inscrive dans la continuité de la gamme CORE dont les produits figurent parmi les plus réparables du marché.

# PRÉSENTATION GÉNÉRALE DU TÉLÉPHONE

## Présentation de l'appareil

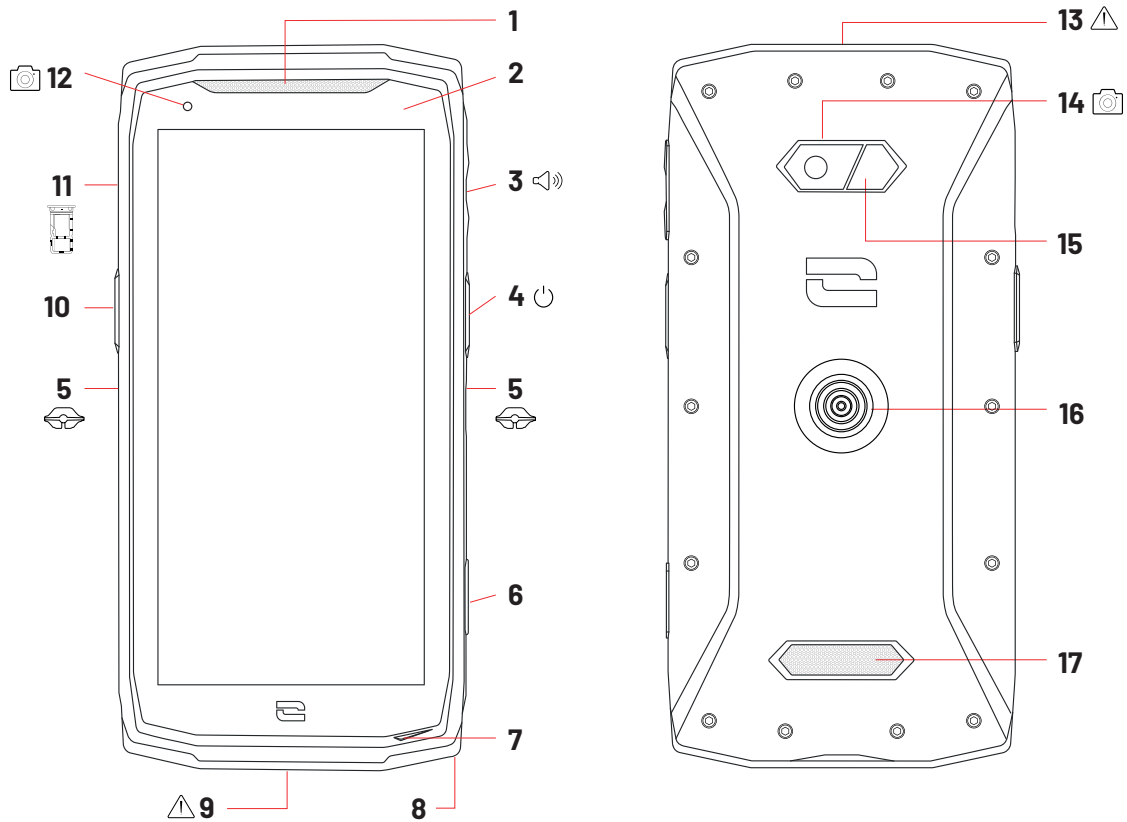

- |   |   |
|---|---|
| <p><b>1.</b> Haut-parleur</p> <p><b>2.</b> Capteur de luminosité</p> <p><b>3.</b> Bouton volume +/-</p> <p><b>4.</b> Bouton marche/arrêt</p> <p><b>5.</b> Encoches X-BLOCKER</p> <p><b>6.</b> Bouton programmable n°2</p> <p><b>7.</b> Microphone</p> <p><b>8.</b> Passage pour le cordon de sécurité</p> <p><b>9.</b> Port USB-Type C (capuchon d'étanchéité - toujours bien refermer !)</p> <p><b>10.</b> Bouton programmable n°1</p> | <p><b>11.</b> Tiroir d'insertion des cartes SIM ou carte micro-SD</p> <p><b>12.</b> Caméra frontale 2MP</p> <p><b>13.</b> Prise pour écouteurs (capuchons d'étanchéité - toujours bien refermer !)</p> <p><b>14.</b> Caméra arrière 13MP</p> <p><b>15.</b> Flash</p> <p><b>16.</b> X-LINK™* (fixation / charge / transfert de données)</p> <p><b>17.</b> Haut-parleur</p> |
|---|---|

\*Technologie Magconn



**X-LINK™\***

LE SYSTÈME INTELLIGENT DE FIXATION MAGNÉTIQUE

Ce connecteur magnétique, situé à l'arrière de votre téléphone, permet en un geste de le fixer et de le connecter aux accessoires exclusifs X-LINK™\*.

En fonction des accessoires utilisés, le X-LINK™\* peut également permettre de charger votre téléphone et/ou transférer des données.



**X-BLOCKER**

LE SYSTÈME DE FIXATION MECANIQUE RENFORCÉ

Dans les situations qui exigent un maximum de maintien, cet accessoire exclusif fourni avec votre mobile, garantit la fixation de votre téléphone avec les accessoires compatibles (force d'arrachement 20kg). Il se fixe facilement sur les encoches latérales de votre mobile. Son revêtement siliconé réduit les vibrations causées par les chocs.

Avant de commencer toute activité, vérifiez que votre X-BLOCKER est parfaitement engagé dans les deux encoches du téléphone.

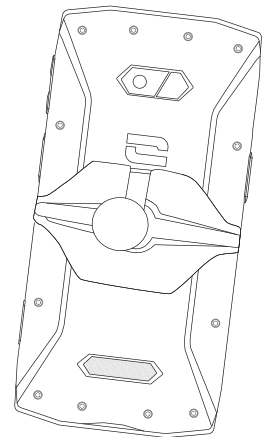
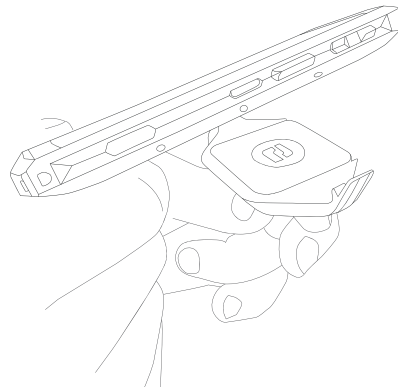
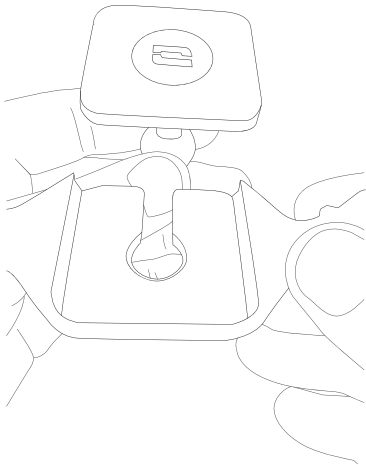

**Découvrez la gamme complète d'accessoires compatibles avec X-LINK™\* et X-BLOCKER sur [www.crosscall.com](http://www.crosscall.com)**



# MISE EN SERVICE DE VOTRE CORE-M5

## Installation de la carte nano SIM/micro SD

1. Vérifiez que votre appareil est éteint. Si ce n'est pas le cas, éteignez-le en appuyant sur le bouton Marche/Arrêt.
2. Ejectez le tiroir pour cartes nano SIM/ micro SD à l'aide de l'outil d'éjection fourni, en l'insérant dans l'orifice prévu à cet effet, comme indiqué ci-dessous.

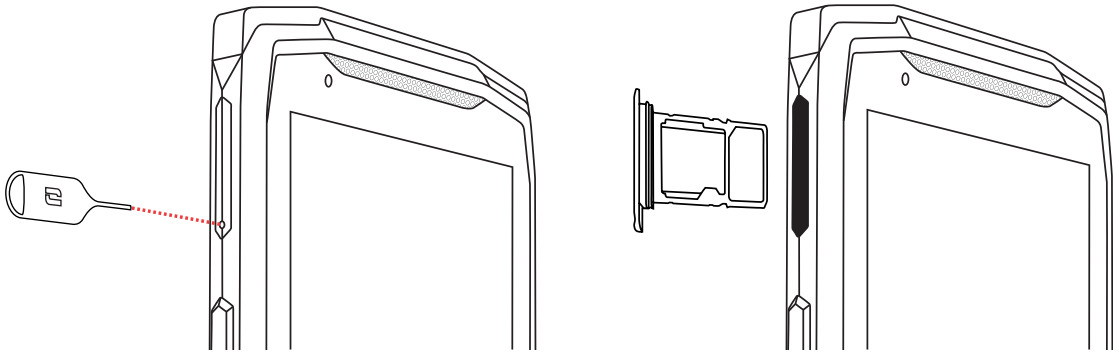

3. Retirez complètement le tiroir.
4. Vous avez la possibilité d'installer 2 cartes nano SIM (ou une carte nano SIM et une carte micro SD) dans votre téléphone.
  - a. Afin d'assurer une compatibilité optimale avec les services des opérateurs, nous vous invitons à insérer votre carte nano SIM, face métallique vers le bas, dans le plus petit compartiment (SIM 1).

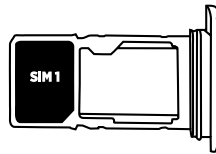

- b. Insérez si vous le souhaitez une deuxième carte nano SIM (ou une carte micro SD de 512 GB maximum), face métallique vers le bas, dans le compartiment le plus grand (SIM 2).

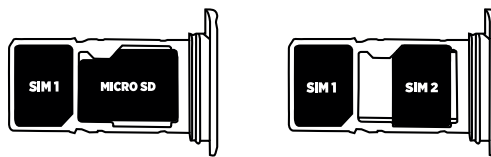

5. Replacez le tiroir dans le téléphone.
  - a. Vérifiez que les cartes sont correctement alignées.
  - b. Vérifiez que le tiroir est correctement aligné avec la fente du téléphone lorsque vous l'insérez.
  - c. Insérez le tiroir et enfoncez-le, comme indiqué ci-dessus.

**Attention :** Afin de garantir l'étanchéité du téléphone, veillez à ce que le tiroir soit complètement inséré et bien verrouillé.

## Mise en marche et arrêt du téléphone

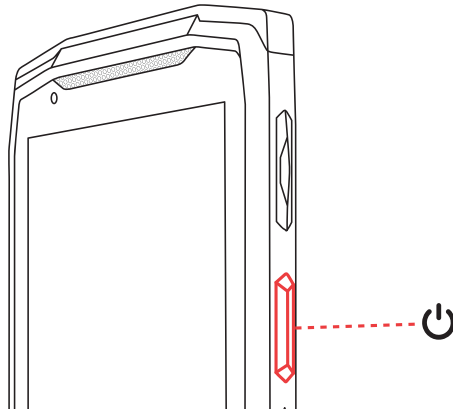

Appuyez longuement sur le bouton **Marche/Arrêt** du téléphone et patientez quelques secondes jusqu'à ce que l'écran s'allume.

Lorsque vous allumez votre téléphone pour la première fois ou après avoir effectué une réinitialisation des données, suivez les instructions s'affichant sur l'écran pour configurer votre appareil.

Une fois le téléphone allumé, ce bouton peut également servir à :

- Verrouiller / Déverrouiller votre écran tactile par un simple appui court
- Accéder aux appels d'urgence, éteindre ou redémarrer votre téléphone grâce à un appui long.

## Conseils et précautions à prendre pour charger votre batterie

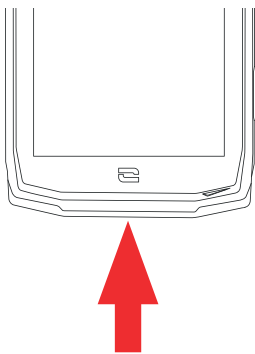

1. Ouvrez le cache d'étanchéité et raccordez le câble et l'adaptateur secteur fourni dans votre pack via le port USB-A. Branchez ensuite l'autre extrémité du câble dans le port USB-C de votre téléphone.
2. Branchez l'adaptateur secteur dans une prise électrique.
3. Une fois la batterie complètement chargée, débranchez le téléphone du chargeur. Débranchez d'abord le chargeur de l'appareil, puis débranchez-le de la prise murale électrique.

- i** Ne chargez jamais votre téléphone en utilisant la connexion magnétique X-LINK™\* et la connexion USB ensemble, sous peine d'écourter la durée de vie des équipements de votre téléphone.
- i** La batterie est intégrée au téléphone et n'est pas amovible. Ne retirez pas la batterie vous-même.

\*Technologie Magconn

- Pour ne pas user prématurément la batterie de votre appareil, il est recommandé de respecter les bonnes règles d'usage à chaque cycle de charge. Pour cela, il est préférable de charger votre batterie dès que celle-ci atteint 20% et d'éviter de la charger au-delà des 80%, plutôt que d'effectuer des cycles de charges complets (de 0 à 100%).
- Utilisez uniquement un chargeur et un câble approuvé et compatible avec votre téléphone. L'utilisation de chargeurs ou câbles non approuvés peut causer l'explosion de la batterie ou l'endommagement du téléphone.
- Évitez d'utiliser votre téléphone lorsqu'il est en charge. Ne recouvrez pas votre téléphone ou l'adaptateur secteur.
- Un raccordement incorrect du chargeur pourrait gravement endommager votre téléphone. Tout endommagement causé par une mauvaise utilisation n'est pas couvert par la garantie.
- Retirez le chargeur de la prise électrique lorsque le téléphone n'est pas en charge.
- Il est possible que le téléphone ne s'allume pas immédiatement si vous chargez une batterie épuisée. Après un certain temps de charge, le téléphone démarrera normalement.
- Si l'alimentation CA est plus faible, le temps de charge risque d'être plus long.
- Si vous utilisez des chargeurs non conventionnels tels que des ordinateurs, le temps de charge risque d'être plus long.
- Le temps de charge peut varier selon la température ambiante et le niveau de batterie restant.
- Le téléphone peut être chargé en toute sécurité à une température comprise entre 0 °C et 40 °C. Toute charge effectuée à des températures inférieures à 0 °C ou supérieures à 40 °C peut compromettre la performance de la batterie et réduire sa durée de vie. Une charge prolongée à des températures extrêmes endommagera la batterie.
- Pendant la charge, le téléphone et le chargeur peuvent chauffer. Ce phénomène est tout à fait normal et ne devrait pas diminuer la durée de vie ni les performances du téléphone. Si la batterie chauffe plus que d'habitude, arrêtez de la charger. Placez votre téléphone dans un endroit frais et laissez-le refroidir. Évitez le contact prolongé avec la surface de votre téléphone s'il chauffe.

 Les fonctionnalités de l'appareil varient selon votre emplacement, votre langue, votre opérateur et le modèle. Cet appareil est compatible avec la fonction OTG. Veuillez utiliser un câble OTG standard.

# ÉCRAN TACTILE, NAVIGATION SYSTÈME ET BOUTONS DU CORE-M5

Maîtrisez le fonctionnement de votre téléphone et de ses applications en quelques gestes simples.

## Utilisation de l'écran tactile

### Tapotement

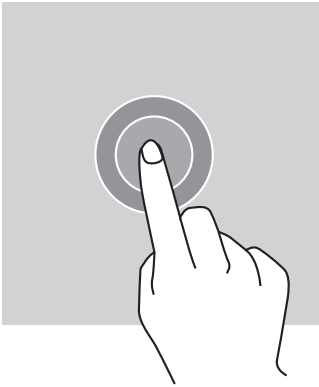

Pour ouvrir une application, sélectionner un élément de menu, appuyer sur une touche de l'écran tactile ou saisir un caractère à l'aide du clavier à l'écran, tapotez l'élément avec votre doigt.

### Pression longue

Placez votre doigt sur un élément ou sur l'écran et maintenez-le pendant 2 secondes pour accéder aux options disponibles.

### Glissement

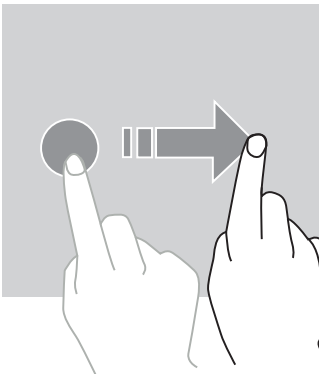

Faites glisser vers la gauche ou vers la droite sur l'écran d'accueil ou l'écran des applications pour afficher d'autres pages.

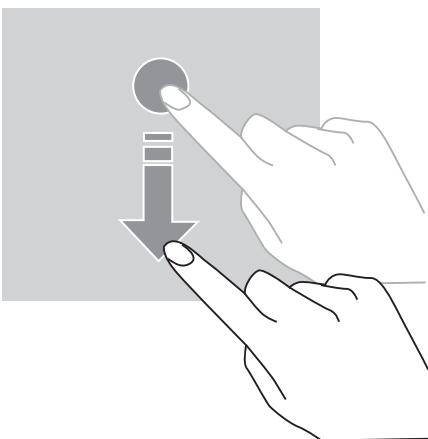

Faites glisser vers le haut et vers le bas pour faire défiler une page web ou une liste d'éléments.

## Déplacement

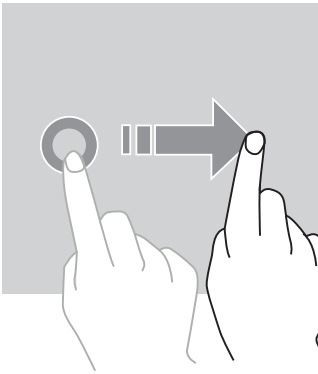

Pour déplacer un élément, placez votre doigt sur celui-ci, maintenez-le et faites-le glisser vers l'emplacement souhaité.

## Actions avec deux doigts

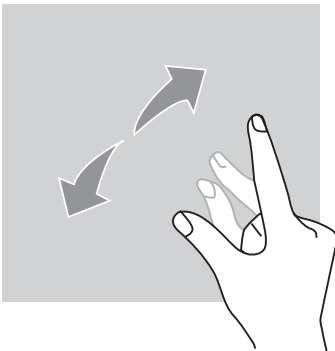

Commencez par rapprocher deux doigts puis éloignez-les pour zoomer sur une partie d'une page web, d'une carte ou d'une image.

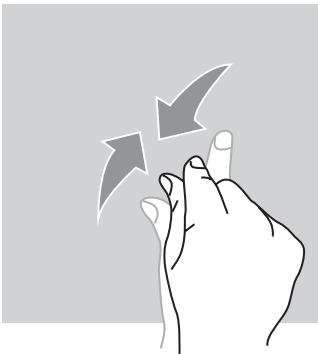



Rapprochez-les pour effectuer un zoom arrière.

## Navigation système

Votre smartphone vous propose deux modes de navigation système :

- La navigation à trois boutons
- La navigation par gestes

Ci-dessous, vous retrouverez en détail la navigation à trois boutons qui est la navigation par défaut du téléphone. Pour paramétrer la navigation par gestes allez dans le l'application Paramètres  > Navigation système .

### Accueil / Assistant vocal

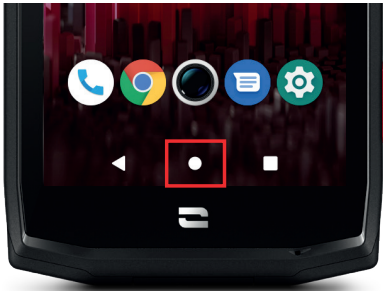

Depuis n'importe quelle page de votre smartphone, appuyez sur le rond au centre de votre écran pour revenir à l'écran d'accueil

Un appui long sur cette touche activera l'assistant vocal de Google.

### Retour

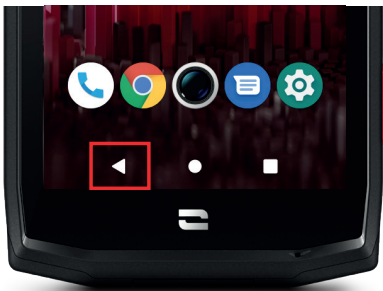

Depuis n'importe quelle page de votre smartphone, appuyez sur le triangle en bas à gauche de l'écran pour revenir à la page précédente.

### Applications ouvertes



Depuis n'importe quelle page de votre smartphone, appuyez sur le carré en bas à droite de votre écran et accédez à l'emplacement où sont enregistrées toutes les applications ouvertes.

## Centre de notifications/raccourcis paramètres



1. Faites glisser votre doigt vers le bas depuis le bord supérieur de l'écran pour ouvrir le centre de notifications.
2. Faites de nouveau glisser votre doigt vers le bas depuis le bord supérieur de l'écran pour agrandir l'encadré blanc et consulter l'intégralité des raccourcis pour le réglage des principaux paramètres de votre téléphone.
3. Faites glisser votre doigt vers le haut ou appuyez sur le bouton Accueil (rond en bas au centre de l'écran) pour fermer le centre de notifications.

## Menu des applications du téléphone

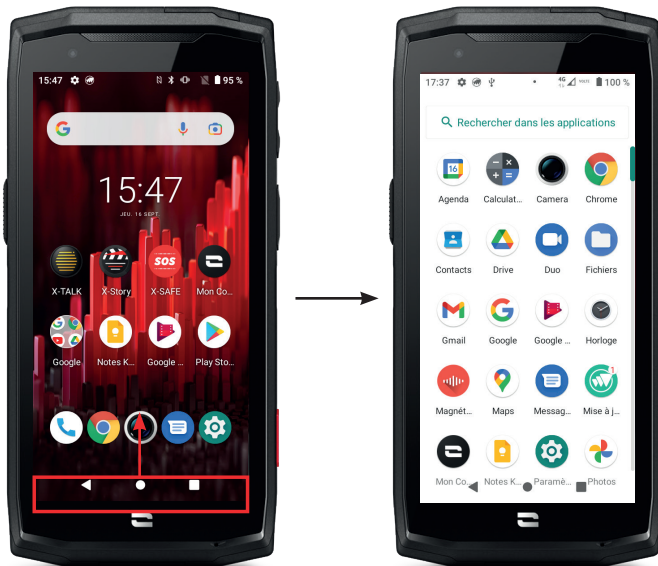

1. Faites glisser votre doigt vers le haut depuis le bord inférieur de l'écran pour ouvrir le menu dans lequel est stocké l'intégralité des applications du téléphone.
2. Faites glisser votre doigt vers le bas ou appuyez sur le bouton Accueil (rond en bas au centre de l'écran) pour fermer le menu.

## Boutons du téléphone

### Bouton marche/arrêt et verrouillage/déverrouillage de l'écran

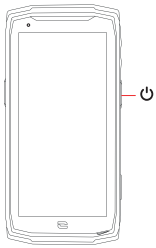



Ce bouton permet principalement :

- d'allumer / éteindre / redémarrer votre téléphone lors d'un appui long
- de verrouiller / déverrouiller votre téléphone.

- Appuyez sur le bouton **marche/arrêt** pour verrouiller manuellement l'écran.
- Appuyez sur le bouton **marche/arrêt** pour rallumer l'écran et faites glisser votre doigt dans n'importe quel sens sur l'écran pour le déverrouiller

Votre écran se verrouille automatiquement et bascule en mode veille après une certaine période d'inactivité afin de réduire la consommation d'énergie et d'empêcher des actions involontaires.

Pour paramétrer le délai de mise en veille automatique, allez dans :

**Paramètres**  > **Ecran**  > **Paramètres avancés** > **Délai de mise en veille de l'écran** et sélectionnez la durée souhaitée.

### Boutons programmables

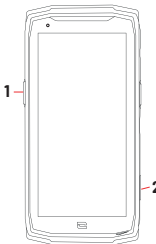



Votre CORE-M5 est doté de deux boutons programmables (n°1 et n°2) qui peuvent être utilisés de deux manières différentes :

- soit par un appui LONG
- soit par 3 appuis COURTS répétés de manière très rapprochée.

Cette configuration vous laisse donc la possibilité de paramétrer au choix deux fonctions par bouton, soit 4 au total.

Ces boutons sont paramétrés par défaut mais vous pouvez les modifier comme vous le souhaitez.

Pour cela :

- Allez dans le menu **Paramètres**  > **Boutons**  > et sélectionnez l'action du bouton que vous souhaitez configurer (triple appui ou appui long).
- Pour chaque action, vous pouvez :
  - Appeler un numéro de téléphone spécifique
  - Lancer une application de votre téléphone (X-TALK, X-SAFE, Caméra, Lampe torche...)
  - Activer / Désactiver un mode (mode gants, mode «Ne pas déranger»)



## Boutons volume +/-

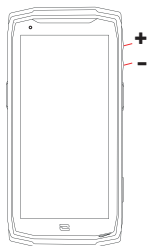

Ce bouton, composé d'une touche + et d'une touche -, vous permettra de configurer le volume de vos appels et notifications en basculant facilement entre 3 modes :

- Mode sonnerie
- Mode vibreur
- Mode silencieux



Il vous permettra aussi de régler facilement le volume :

- des appels
- des sonneries / notifications
- des contenus multimédias
- des alarmes



# UTILISATION DE VOTRE TÉLÉPHONE

## Appels téléphoniques



### Composer un numéro

1. Appuyez sur  depuis l'écran d'accueil ou le menu de votre téléphone.
2. Appuyez sur  pour ouvrir le clavier et saisir un numéro de téléphone.
3. Appuyez sur  pour passer un appel.

### Depuis le journal d'appel ou la liste de contacts

1. Appuyez sur  depuis l'écran d'accueil ou le menu de votre téléphone.
2. Appuyez sur  pour accéder à votre journal d'appels et cliquez sur le numéro que vous souhaitez appeler.
3. Appuyez sur  pour accéder à votre liste de contact et cliquez sur le contact que vous souhaitez appeler.



### Passer un appel international

1. Appuyez sur  depuis l'écran d'accueil ou le menu de votre téléphone.
2. Appuyez sur  pour ouvrir le clavier.
3. Appuyez sur 0 et maintenez votre doigt jusqu'à ce que le signe + s'affiche.
4. Saisissez le code du pays, le code de zone et le numéro de téléphone.

5. Appuyez sur  pour appeler le numéro composé.

### Appels 4G (VoLTE) / Appels WIFI (VoWIFI)

Pour paramétrer vos appels en 4G et WIFI :

1. Allez dans : Paramètres  > Réseau et Internet 
2. Cliquez sur la carte SIM que vous souhaitez paramétrer.
3. Vous pouvez activer / désactiver la fonction Appel en 4G et Appels WIFI.



### Recevoir des appels

Lorsqu'un appel arrive, balayez l'écran vers le haut pour prendre l'appel.





Lorsqu'un appel arrive, balayez l'écran vers le bas pour rejeter l'appel.

## Contacts





### Création manuelle d'un contact

1. Appuyez sur l'application Contacts  depuis le menu de votre téléphone.
2. Appuyez sur  pour créer un nouveau contact.
3. Saisissez les coordonnées du contact.
4. Cliquez sur Enregistrer pour sauvegarder le nouveau contact

### Création/Modification d'un contact à l'aide du clavier



1. Appuyez sur  pour ouvrir le clavier de votre téléphone .
2. Saisissez le numéro et cliquez sur :
  - a.  Créer un contact, pour enregistrer ce numéro en tant que nouveau contact.
  - b.  Ajouter à un contact, pour ajouter ce numéro à un contact déjà existant.

### Création/Modification d'un contact à partir d'un appel reçu

1. Appuyez sur  pour afficher votre journal d'appels .
2. Cliquez sur le numéro que vous souhaitez enregistrer et cliquez sur :
  - a.  Créer un contact, pour enregistrer ce numéro en tant que nouveau contact.
  - b.  Ajouter à un contact, pour ajouter ce numéro à un contact déjà existant.

## Messages

### Envoyer un message

1. Appuyez sur l'application **Messages**  depuis l'écran d'accueil ou le menu de votre téléphone.
2. Cliquez sur  **Démarrer une discussion**
3. Sélectionnez le/les contact(s) auxquels vous souhaitez envoyer votre message.
4. Rédigez le message grâce au clavier tactile.
5. Envoyez le message en cliquant sur  **SMS**.







### Afficher les messages

1. Appuyez sur l'application **Messages**  depuis l'écran d'accueil ou le menu de votre téléphone.
2. Sélectionnez un contact dans la liste de messages.
3. Affichez votre conversation.

## Appareil photo

### Prendre des photos/vidéos

Avec l'appareil photo de votre CORE-M5, vous pouvez prendre des photos ou enregistrer des vidéos. Pour cela :

1. Appuyez sur l'application **Appareil photo**  depuis l'écran d'accueil ou le menu de votre téléphone.
2. Cliquez sur la touche en bas à droite de l'application pour basculer du mode photo  au mode vidéo .
3. Cadrez votre sujet à l'écran et appuyez sur la touche centrale pour prendre la photo  ou démarrer la vidéo .
4. Votre photo/vidéo sera automatiquement sauvegardée dans l'application **Galerie** .

### Lecteur QR Code

Votre appareil photo fait également fonction de lecteur QR Code. Il vous permet de reconnaître et déchiffrer les principaux types de QR Code (Site web, carte de visite, hotspot WIFI, envoi de SMS, appel).

1. Appuyez sur l'application **Appareil photo**  depuis l'écran d'accueil ou le menu de votre téléphone.



2. Cadrez le QR code à scanner au centre de votre appareil photo.
3. Cliquez sur la notification qui s'affiche en bas de votre écran pour effectuer l'action liée au QR Code.

## Galerie



### Visionner les images / vidéos

1. Appuyez sur l'application **Galerie**  depuis l'écran d'accueil ou le menu de votre téléphone.
2. Sélectionnez une image ou une vidéo pour la visionner et accéder à d'autres options.

### Supprimer les images / vidéos

1. Depuis l'application **Galerie** , restez longtemps appuyé sur l'image ou la vidéo que vous souhaitez supprimer. Vous pouvez désormais sélectionner en un clic les autres photos et/ou vidéos que vous souhaitez supprimer.
2. Lorsque la sélection est terminée, cliquez sur  et confirmez la suppression en cliquant sur OK.

### Partager les images / vidéos

1. Depuis l'application **Galerie** , restez longtemps appuyé sur l'image ou la vidéo que vous souhaitez partager. Vous pouvez désormais sélectionner en un clic les autres photos et/ou vidéos que vous souhaitez partager.
2. Lorsque la sélection est terminée, cliquez sur  et sélectionnez une méthode de partage.

## Transférer des fichiers : téléphone vers PC ou PC vers téléphone



1. Lorsque vous branchez votre téléphone à votre ordinateur grâce à votre câble USB-C ou X-LINK™\*, une notification s'affiche automatiquement dans le centre de notifications.
2. Cliquez sur cette notification et sélectionnez **Transfert de fichiers** pour ensuite pouvoir accéder depuis votre ordinateur aux fichiers contenus dans votre téléphone.

Votre appareil doit désormais apparaître sur votre PC. Pour accéder aux fichiers qu'il contient :

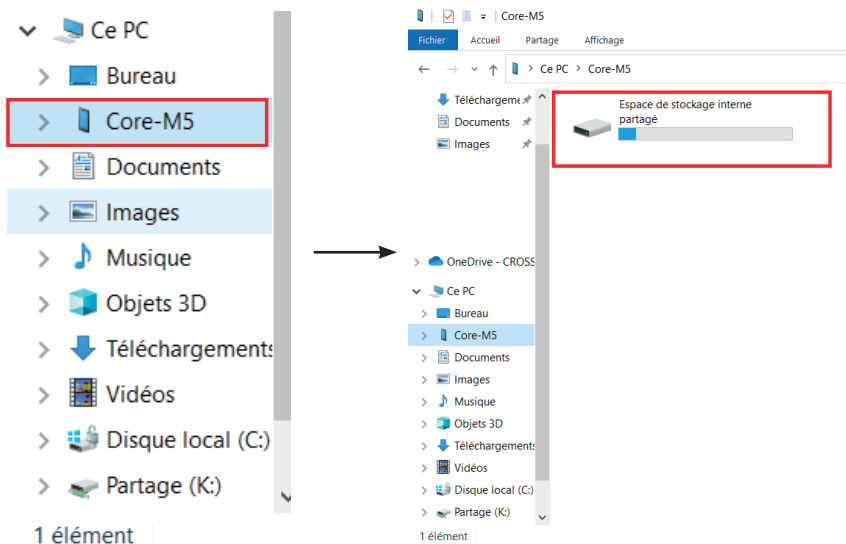

1. Ouvrez l'explorateur de fichiers et cliquez sur votre téléphone CORE-M5.
2. Cliquez sur **Espace de stockage interne partagé** ou sur l'espace carte SD.
3. Vous avez désormais accès aux fichiers contenus dans votre téléphone. Vous pouvez copier ces fichiers sur votre PC ou copier des fichiers de votre PC vers le téléphone.

\*Technologie Magconn

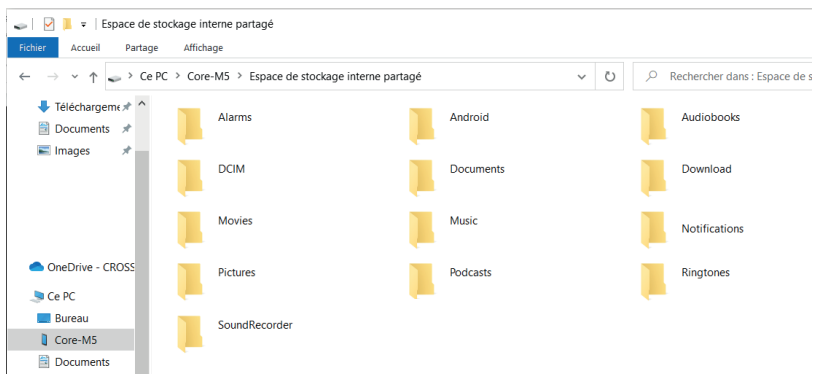

Ne débranchez pas le câble USB-C ou X-LINK™\* de l'appareil lorsque vous transférez des données. Cela pourrait entraîner la perte des données et/ou l'endommagement de l'appareil.



## Cas spécifique pour les ordinateurs Mac de la marque Apple

L'application « Android File Transfer » doit être installée sur votre Mac afin de permettre aux smartphones Android de transférer des fichiers.

## Gestion des cartes SIM

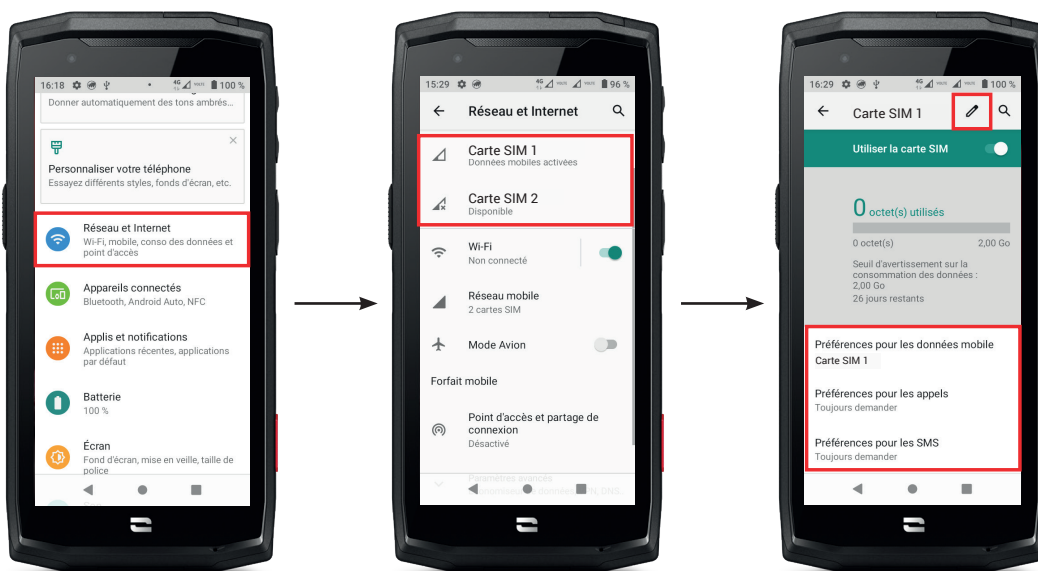
Votre téléphone offre la possibilité d'utiliser deux cartes SIM différentes en simultanément. Vous avez la possibilité de paramétrer chacune de ces cartes SIM.



1. Depuis l'écran d'accueil ou le menu de votre téléphone, cliquez sur Paramètres  > Réseau et Internet 

2. Cliquez sur la carte SIM que vous souhaitez paramétrer.

3. Vous aurez la possibilité de :

- Changer le nom de la carte
- Définir la carte qui sera utilisée pour les données mobiles
- Définir la carte SIM qui sera privilégiée pour les appels
- Définir la carte SIM qui sera privilégiée pour les SMS

## Données mobiles

2 options pour activer / désactiver vos données mobiles

### OPTION 1 :



Depuis l'écran d'accueil, ouvrez le centre de notifications et raccourcis paramètres en faisant glisser votre doigt du haut vers le bas de l'écran et cliquez sur l'icône Données mobiles  pour les activer/désactiver.

### OPTION 2 :

Depuis le menu Paramètres  > Réseau et Internet  > Réseau mobile, cliquez sur le curseur d'activation pour les activer/désactiver.

## Navigateur

Connectez-vous à Internet pour rechercher des informations et ajoutez des pages web à vos favoris pour y accéder rapidement.

1. Appuyez sur l'application Google Chrome  depuis l'écran d'accueil ou le menu de votre téléphone.
2. Saisissez l'adresse dans la barre de recherche et appuyez sur la touche  de votre clavier. Vous pouvez ainsi accéder aux pages web. Les favoris, le passage entre plusieurs fenêtres, ainsi que d'autres fonctions, sont également pris en charge.

## E-mail

### Configurer votre compte de messagerie électronique

Configurez un compte de messagerie électronique lorsque vous ouvrez l'application E-mail pour la première fois.

1. Appuyez sur l'application Gmail  depuis le menu de votre téléphone.
2. Cliquez sur + Ajouter une adresse e-mail et sélectionnez votre fournisseur de messagerie.
3. Suivez les instructions à l'écran pour réaliser la configuration.

## Economiseur de batterie

Votre CORE-M5 est doté d'un mode économiseur de batterie. En activant ce mode, votre téléphone :

- Bascule en thème sombre
- Désactive ou restreint les activités en arrière-plan, certains effets visuels et d'autres fonctionnalités comme «Ok Google».

Il existe deux possibilités pour activer le mode Economiseur de batterie.

### OPTION 1 :



**1.** Ouvrez le centre de notifications du téléphone en faisant glisser votre doigt du haut vers le bas de l'écran.

**2.** Dans le bandeau blanc qui se situe haut de l'écran, cliquez sur l'icône .

**3.** Cliquez sur cette même icône pour désactiver ce mode.

 Si vous maintenez cette icône enfoncée pendant quelques secondes, vous accéderez directement au menu batterie de votre téléphone pour consulter rapidement les informations sur l'état de votre batterie.



### OPTION 2 :

**1.** Depuis l'écran d'accueil, cliquez sur l'application Paramètres  > Batterie  > Economiseur de batterie.

**2.** Cliquez sur **Activer maintenant** pour activer ce mode.

**3.** Cliquez sur **Désactiver maintenant** pour désactiver ce mode.

Depuis le menu batterie, vous avez aussi la possibilité de paramétrer ce mode afin que celui-ci s'active automatiquement lorsque votre téléphone atteint un certain seuil de batterie que vous pouvez définir. Pour cela :



**1.** Depuis l'écran d'accueil, cliquez sur l'application Paramètres  > Batterie  > Economiseur de batterie.

**2.** Cliquez sur **Définir un programme** et cochez **En fonction du pourcentage de batterie**.

**3.** Choisissez alors le niveau de batterie souhaité.

## Réinitialiser le téléphone

 Avant d'effectuer une réinitialisation, assurez-vous d'avoir sauvegardé toutes les données importantes stockées sur l'appareil. L'appareil redémarrera automatiquement.

Pour rétablir la configuration d'usine de votre appareil, allez dans Paramètres  > Système  > Paramètres avancés > Options de réinitialisation et cliquez sur **Effacer toutes les données (rétablir la configuration d'usine)**.



**Attention** : cette action effacera toutes les données de la mémoire interne de votre téléphone.

Dans ce menu, vous avez aussi la possibilité de réinitialiser uniquement vos préférences ou le WIFI, les données mobiles et le Bluetooth.

## Mises à jour système

Les mises à jour sont des modifications apportées à la version logicielle initialement installée sur votre téléphone, en vue de réparer des bugs potentiels, ou encore apporter des améliorations ou de nouvelles fonctions.

# PERSONNALISATION DU TÉLÉPHONE

## Écran d'accueil

L'écran d'accueil est le point de départ pour accéder à l'ensemble des fonctions du téléphone. Il affiche les widgets, les raccourcis vers les applications, et bien plus encore.

 L'écran d'accueil peut s'afficher de manière différente selon la région ou l'opérateur.

## Fond d'écran

1. Appuyez longuement sur une zone vide de l'écran d'accueil pour accéder à l'éditeur de l'écran d'accueil.
2. Sélectionnez **Fonds d'écran**.
3. Vous pouvez choisir votre fond d'écran parmi une sélection d'images CROSSCALL ou parmi vos photos.

## Widgets

Les widgets sont des applications autonomes qui lancent des fonctions d'applications spécifiques pour faciliter l'accès et fournir des informations sur votre écran d'accueil.

Pour accéder aux widgets proposés par votre téléphone :

1. Appuyez longuement sur une zone vide de l'écran d'accueil pour accéder à l'éditeur de l'écran d'accueil.
2. Sélectionnez **Widgets**.
3. Appuyez longuement sur le widget que vous souhaitez ajouter à votre écran d'accueil

et disposez-le sur votre écran d'accueil en créant une nouvelle page si nécessaire. Relâchez alors votre doigt pour valider sa position sur l'écran.

4. Depuis l'écran d'accueil, appuyez longuement sur le widget que vous souhaitez déplacer ou supprimer. Faites-le glisser dans la zone **X Supprimer** en haut de l'écran pour le retirer de votre écran d'accueil.

## Raccourcis vers les applications

Vous avez la possibilité de personnaliser les raccourcis d'applications que vous souhaitez afficher sur votre écran d'accueil.

1. Ouvrez le menu dans lequel est stocké l'intégralité des applications du téléphone.
2. Appuyez longuement sur l'application pour laquelle vous souhaitez ajouter un raccourci.
3. Restez appuyé sur cette application et déplacez-vous légèrement pour faire apparaître votre écran d'accueil.
4. Disposez l'application où vous souhaitez et relâchez votre doigt pour valider sa position sur l'écran.
5. Depuis l'écran d'accueil, appuyez longuement sur le raccourci de l'application que vous souhaitez déplacer ou supprimer. Faites-le glisser dans la zone **X Supprimer** en haut de l'écran pour le retirer de votre écran d'accueil.

## Son

Dans **Paramètres**  > **Son**  , vous avez la possibilité de :

- Régler les différents volumes sonores de votre appareil pour multimédia, appels, sonneries, notifications et alarmes.
- Choisir la sonnerie de votre téléphone pour chaque carte SIM, le son de vos notifications, et le son de votre alarme.
- Gérer le vibreur, le son du clavier, le son des touches...

N'oubliez pas que certains de ces réglages sont faisables depuis les touches volumes +/- de votre téléphone. Vous pourrez alors simplement et facilement gérer le volume des sonneries et alertes et passer du mode sonnerie au mode vibreur ou silencieux (ou inversement).

## Notifications

Dans **Paramètres**  > **Applis et notifications**  , vous avez la possibilité de :

- Choisir les paramètres d'affichage de vos notifications.
- Activer / Désactiver les notifications de vos différentes applications installées sur votre téléphone.



## Date et heure

Dans Paramètres  > Système  > Date et Heure vous pouvez :

- Activer / Désactiver la synchronisation automatique du téléphone qui vous donne l'heure et la date automatiquement en fonction du fuseau horaire de votre réseau.
- Régler l'heure et la date manuellement si la synchronisation automatique est désactivée
- Activer / Désactiver l'utilisation du fuseau horaire de votre réseau ou choisir manuellement le fuseau horaire que vous souhaitez.
- Choisir le format d'heure (24 heures / 12 heures)

## Langues

Pour discuter et envoyer des messages dans plus d'une langue, vous pouvez configurer plusieurs langues de manière à ce que votre clavier s'adapte et corrige la langue actuellement utilisée.

Dans Paramètres  > Système  > Langues et saisie > Langues > +Ajouter une langue, vous pouvez choisir la/les langues que vous souhaitez ajouter à votre téléphone. Lorsque vous écrivez un message, appuyez simplement sur la barre d'espace puis sélectionnez la langue de votre choix.

## ASTUCES ET RACCOURCIS

### Utiliser votre CORE-M5 sous l'eau

#### Fonction Touch-lock : pour prendre des photos / vidéos sous l'eau



Pour prendre des photos/vidéos sous l'eau, vous devez activer la fonction touch-lock qui verrouille votre écran tactile (en mode photo ou vidéo, l'icône située en haut à droite de votre écran). Vous pouvez ensuite appuyer sur un bouton de réglage du volume ou l'un des deux boutons programmables pour prendre des photos ou démarrer/arrêter une vidéo.

Pour désactiver cette fonction, il vous suffit de cliquer 2 fois consécutives sur le bouton d'allumage du téléphone.

#### Après une immersion dans l'eau de mer

Après une immersion dans l'eau de mer, rincez votre téléphone portable à l'eau douce. Séchez soigneusement les caches et les connecteurs.

Il est possible que les interstices du haut-parleur et du microphone soient obturés par l'eau. Attendez quelques minutes avant de passer un appel pour retrouver un fonctionnement optimal.

## Mode Écran partagé

Il permet de diviser votre écran en deux pour pouvoir visualiser deux fenêtres d'applications différentes en même temps sur votre écran

1. Une fois votre application ouverte, cliquez sur le carré en bas à droite de l'écran pour ouvrir les applications ouvertes récemment.
2. Cliquez sur l'icône de l'application qui est située en haut de la page de chaque application ouverte.
3. Appuyez sur « écran partagé », puis sélectionnez la deuxième application.



Toutes les applications ne sont pas compatibles avec le mode Écran partagé

4. Pour revenir à un écran unique, faites glisser la barre noire qui sépare les deux écrans vers le haut ou vers le bas en fonction de l'écran que vous souhaitez garder actif.

## Capture d'écran

Pour faire une capture d'écran, cliquez simultanément sur la touche Marche/Arrêt et le bouton volume - de votre téléphone.



## Rotation automatique de l'écran

1. Ouvrez le centre de notifications du téléphone en faisant glisser votre doigt du haut vers le bas de l'écran.
2. Dans le bandeau blanc qui se situe en haut de l'écran, cliquez sur l'icône  pour activer/désactiver la rotation automatique de l'écran qui permet d'orienter votre écran (portrait/paysage) en fonction du sens dans lequel vous tenez votre smartphone.

## Réveil de l'écran

Plus besoin d'appuyer sur la touche d'alimentation de votre smartphone pour réveiller votre écran, vous avez désormais la possibilité de le faire par un double appui répété sur votre écran noir.

Cette fonction s'avère particulièrement pratique dans des situations où votre bouton d'alimentation est difficilement accessible : sur un X-BIKE, un X-CAR PRO ...

Pour activer / désactiver cette fonction, allez dans Paramètres  > Écran  > Paramètres avancés > Réveil de l'écran.

## Mode gants

L'activation de ce mode va augmenter la sensibilité de l'écran afin de vous permettre d'utiliser votre smartphone tout en conservant vos gants.

1. Ouvrez le centre de notifications du téléphone en faisant glisser votre doigt du haut vers le bas de l'écran.
2. Dans le bandeau blanc qui se situe haut de l'écran, cliquez sur l'icône  pour activer/désactiver le mode gants qui permet d'utiliser votre smartphone et de conserver le tactile de votre écran même en portant des gants.

## NFC



L'antenne NFC de votre CORE-M5 est située au centre de votre téléphone, derrière le X-LINK™\*.

Veillez donc à bien positionner cette partie du téléphone sur les lecteurs sans contact (terminaux de paiement, borne de transport, lecteur d'accès...) pour un fonctionnement optimal.

\* Technologie Magconn

## Partage de batterie

L'ACTION-X5 vous offre désormais la possibilité de recharger un autre téléphone ou un accessoire en utilisant l'énergie de votre batterie.

Cette fonction s'active automatiquement en branchant un second téléphone ou accessoire via un câble USB-C.

L'icône **Battery Share**  de votre centre de notifications permet :

- d'avoir confirmation que la charge est en cours
- d'inverser le sens de charge le cas échéant (Cas de 2 téléphones)

## Animation de chargement

Lorsque votre téléphone est en charge, vous avez désormais la possibilité d'afficher le nom du téléphone et son niveau de batterie grâce au capteur de proximité qui détecte le passage de votre main.

Cette fonction prend tout son sens, surtout dans le cas d'une entreprise qui dispose d'une flotte de téléphones et qui utilise la POWER STATION pour recharger les téléphones de sa flotte : d'un simple geste, vous pourrez facilement retrouver votre téléphone.

Pour activer cette fonction, allez dans **Paramètres**  > **Ecran**  > **Paramètres avancés**, puis **Activez/Désactivez Informations lors de la charge**.

## Installation du cordon de sécurité\* (leash)

\* Cordon de sécurité non inclus

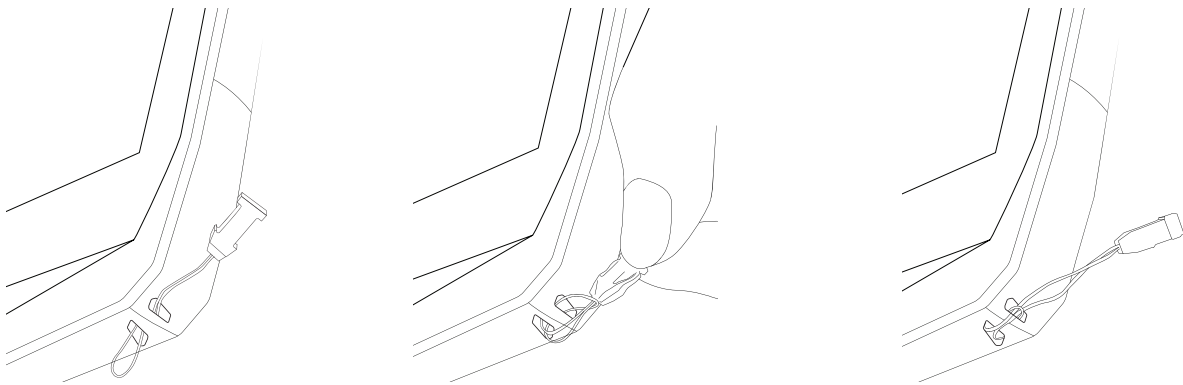

## Calculatrice

L'application Calculatrice vous permet de réaliser des calculs simples ou complexes.

1. Appuyez sur  dans le menu de votre téléphone.
2. Modifiez l'orientation de l'écran pour passer de la calculatrice standard à la calculatrice scientifique.

## LES APPLICATIONS CROSSCALL



### X-SENSORS

X-SENSORS est une application qui vous fournit des informations sur les capteurs intégrés à votre téléphone portable CROSSCALL.

Lorsque vous ouvrez l'application pour la première fois et avant de l'utiliser, veuillez lire et accepter les conditions générales d'utilisation en cliquant sur « Accepter ».

#### Le magnétomètre

Il assume la fonction de boussole, et mesure l'orientation du téléphone par rapport au nord magnétique. Calibrez votre boussole en suivant les instructions à l'écran.

#### L'accéléromètre

Il vous permet de mesurer et d'observer l'accélération du téléphone dans l'espace selon 3 axes. Il utilise l'intégration mathématique pour mesurer la vitesse de déplacement de l'appareil tout en suivant sa position.

#### Le GPS

Il indique la position exacte de l'appareil et précision du signal GPS. Vous pouvez connaître le nombre de satellites à portée ainsi que votre altitude.

## Capteur de proximité

Cette fonction permet d'éteindre l'écran pendant les appels téléphoniques lorsque le téléphone est placé près de l'oreille.

## Capteur de luminosité

Il mesure l'intensité de la lumière projetée sur l'écran du téléphone. Cela peut vous aider à optimiser la luminosité de votre écran en fonction de la lumière ambiante afin d'économiser de la batterie ou d'en optimiser la lisibilité.

## Bluetooth (5.0) et réseaux (2G, 3G et 4G)

Ils indiquent la présence et la force des réseaux de communication.

## État de la batterie

Cette fonction fournit une indication visuelle et instantanée du taux de charge/décharge de la batterie.



X-SAFE est une application CROSSCALL qui permet d'alerter facilement et rapidement une personne en cas de situation d'urgence.

## Étape 1 : Paramétrer X-SAFE



1. Ouvrez l'application X-SAFE. Elle est par défaut activée sur votre téléphone.
2. Saisissez les informations qui vous concernent : votre nom et votre adresse
3. Vous devez ensuite saisir le/les numéro(s) d'urgence que vous souhaitez contacter en cas de besoin :
  - a. Cliquez sur **Déclencher appel d'urgence**
  - b. Cliquez sur les **3 petits points** en haut à droite de votre écran.
  - c. Cliquez sur **Sélectionner un contact** si vous avez déjà enregistré ce numéro dans

vos contacts, ou sur **Saisir un numéro** si vous voulez ajouter un numéro qui n'a pas été enregistré dans votre téléphone au préalable.

- i** Si vous décidez d'associer plusieurs numéros à cette application, le téléphone appellera en cas d'urgence ces numéros dans l'ordre où vous les avez ajoutés. Pour changer cet ordre, il faudra supprimer les numéros (en cliquant sur la flèche verte) pour les enregistrer à nouveau dans le nouvel ordre souhaité.

- 4.** Vous avez ensuite le choix entre deux options différentes pour prévenir vos proches en cas de situation d'urgence. Vous pouvez aussi cumuler et activer simultanément ces deux options
- Si vous souhaitez envoyer un message d'urgence : activez **Envoyer un message d'urgence** et cliquez dessus pour saisir le contenu du message que vous souhaitez envoyer.
  - Si vous souhaitez déclencher un appel d'urgence : Activez **Déclencher appel d'urgence**
- 5.** Enfin vous pouvez paramétrer certaines fonctions de l'application en cliquant sur **Réglages** :
- Activer / Désactiver le clignotement de la LED
  - Activer / Désactiver l'alarme sonore
  - Activer / Désactiver le haut-parleur

## Étape 2 : Association entre X-SAFE et le bouton programmable

Par défaut, l'application X-SAFE est associée à votre bouton programmable n°2 (en bas à droite du téléphone) et au triple appui consécutif pour la déclencher.



Mais il est possible d'associer cette application à votre autre bouton programmable (le n°1, en haut à gauche de votre téléphone) mais aussi d'en modifier le mode de d'activation :

- le triple appui
- l'appui long

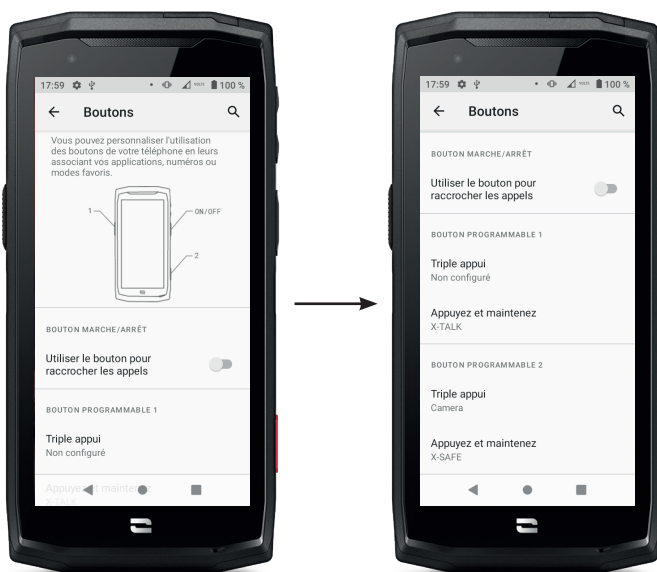
Si vous souhaitez modifier le paramétrage par défaut pour cette application :





1. Allez dans l'application Paramètres  > Boutons .
2. Choisissez alors le bouton auquel vous souhaitez associer cette application (le 1 ou le 2) ainsi que le moyen de la déclencher, et cliquez dessus.
3. Cliquez ensuite sur l'icône paramètres qui se situe à côté du champ application, et choisissez X-SAFE.

### Etape 3 : Lancer une alerte

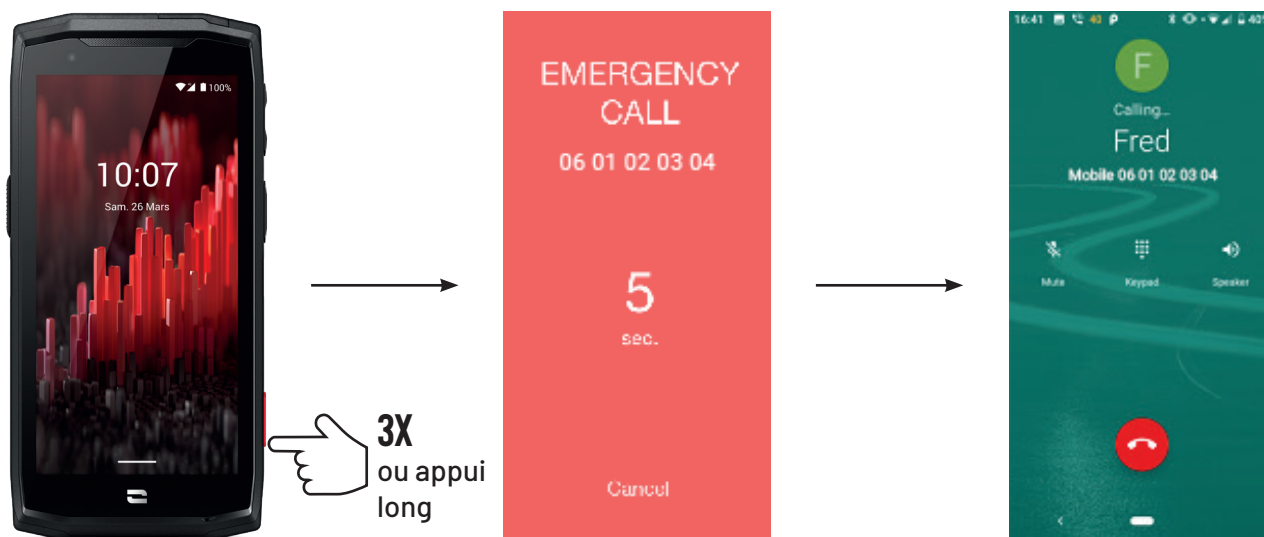

Nous vous conseillons vivement de lancer une alerte afin de vérifier que la configuration de votre application X-SAFE est opérationnelle. Un compte à rebours est lancé. L'utilisateur peut interrompre l'alerte en appuyant sur le bouton «Annuler». À la fin du compte à rebours, un appel et/ou SMS est automatiquement envoyé à la personne sélectionnée au préalable.

### AVERTISSEMENTS

Toute activité est potentiellement dangereuse et peut parfois occasionner des blessures ou un décès. L'Utilisateur des Applications est entièrement responsable de son activité et doit savoir anticiper les dangers potentiels. Il doit également savoir évaluer ses aptitudes physiques à pratiquer une activité. En particulier, si l'utilisation de l'image de pratiques sportives parfois extrêmes dans les moyens de communication et de promotion de l'appareil permet de démontrer la résistance et la performance de votre téléphone, elle ne doit EN AUCUN CAS inciter l'Utilisateur à pratiquer ces activités ou d'autres activités similaires.

### LIMITATIONS DE RESPONSABILITÉ

L'accès et l'utilisation des Applications s'effectuent aux seuls risques de l'Utilisateur. Par conséquent, CROSSCALL ne saurait être tenu responsable de tout dommage découlant de l'accès et/ou de l'utilisation de l'Application et des informations qu'elle renferme. L'Utilisateur est également informé que CROSSCALL pourrait se voir contraint d'interrompre temporairement l'accès à l'Application pour des raisons techniques, notamment pour des besoins de maintenance. L'Utilisateur accepte ces interruptions

et renonce à toute réclamation à cet égard.

L'Application et les Services sont fournis « en l'état » et « selon les disponibilités » sans aucune garantie. CROSSCALL met tout en œuvre pour garantir la fiabilité de l'Application et de son contenu. Toutefois, si l'Utilisateur remarque des erreurs ou des omissions, CROSSCALL lui serait reconnaissant de bien vouloir l'en informer à l'adresse suivante : [sav@crosscall.com](mailto:sav@crosscall.com).

L'Utilisateur déclare connaître et accepter les caractéristiques et les limites du réseau de téléphonie mobile et du réseau Internet et, en particulier, les caractéristiques fonctionnelles et la performance technique des réseaux ; les problèmes liés à la connexion et/ou à l'accès aux réseaux et/ou sites Internet ; les problèmes liés à la disponibilité et à la congestion des réseaux ; les problèmes liés à la panne ou à la saturation des réseaux ; les problèmes liés à la durée d'acheminement, à l'accès aux informations en ligne, aux temps de réponse nécessaires pour afficher, consulter, interroger ou transférer des données ; les risques d'interruption ; l'absence de protection de certaines données contre un éventuel détournement ou piratage ; les risques de contamination par d'éventuels virus circulant sur lesdits réseaux, etc. pour lesquels CROSSCALL ne saurait être tenu responsable. L'Utilisateur reconnaît être informé des présentes clauses et dégage CROSSCALL de toute responsabilité en cas de décès, d'accident, de maladie et/ou tout type d'incident provoqué notamment par une pratique inappropriée.



**X-TALK**



L'application X-TALK est l'application talkie-walkie développée par CROSSCALL pour communiquer :

- A plusieurs
- Sans 06
- Sans téléphoner
- Sans décrocher

- Pour retrouver toutes les informations sur cette application, rendez-vous sur : [https://www.crosscall.com/fr\\_FR/x-talk.html](https://www.crosscall.com/fr_FR/x-talk.html)
- Retrouvez aussi le tutoriel de l'application sur notre chaine YouTube via le lien suivant : [https://www.youtube.com/watch?v=V\\_vEC55Wg0M&t=1s](https://www.youtube.com/watch?v=V_vEC55Wg0M&t=1s)



## X-STORY



L'application X-STORY est l'application de montage développée par CROSSCALL pour vos photos et vidéos. Elle vous permet de :

- Découper
  - Assembler / Réorganiser
  - Ajouter une musique
  - Ralentir/Accélérer
- Pour retrouver toutes les informations sur cette application, rendez-vous sur : [https://www.crosscall.com/fr\\_FR/x-story.html](https://www.crosscall.com/fr_FR/x-story.html)
  - Retrouvez aussi le tutoriel de l'application sur notre chaine YouTube via le lien suivant : <https://www.youtube.com/watch?v=2IVsk7BHN7I>

# MESURES DE SÉCURITÉ

## Informations relatives à la sécurité générale

Le non-respect des consignes de sécurité suivantes pourrait causer un incendie, un choc électrique, des blessures ou un endommagement de votre téléphone ou d'un autre bien. Veuillez lire toutes les consignes de sécurité ci-dessous avant d'utiliser votre téléphone.

- Éteignez toujours votre téléphone lorsque son utilisation est interdite, lorsqu'il peut provoquer des interférences ou constituer un danger.
- Évitez toute exposition aux champs magnétiques.
- Veuillez éteindre votre téléphone dans les avions et les aéroports lorsqu'on vous le demande.
- Éteignez votre téléphone lorsque vous vous trouvez à proximité d'appareils électroniques de haute précision. Le téléphone pourrait altérer les performances de ce type d'appareils.
- Ne placez pas votre téléphone ni ses accessoires dans des contenants produisant un champ magnétique puissant.
- Ne laissez pas de dispositifs de stockage de données magnétiques à proximité de votre téléphone. Le rayonnement émis par le téléphone pourrait effacer les informations qui y sont stockées.
- Maintenez le téléphone à l'abri de la lumière directe du soleil. N'exposez pas votre téléphone à de hautes températures, et ne l'utilisez pas en présence de gaz inflammables (par ex. dans une station-service).
- Maintenez votre téléphone à une distance minimale de 15 mm de votre corps lorsque vous passez des appels.
- Les petites pièces peuvent présenter un risque d'étouffement.
- Votre téléphone peut émettre un son strident.
- Évitez de cogner ou d'endommager votre téléphone.
- Certaines pièces de votre téléphone sont en verre. Le verre est susceptible de se briser si votre téléphone tombe sur une surface dure ou s'il subit un impact. Si le verre se brise, ne touchez pas les pièces en verre du téléphone et ne tentez pas de retirer le verre brisé du téléphone. N'utilisez pas votre téléphone tant que le verre n'aura pas été remplacé par un opérateur agréé.
- Ne tentez pas de démonter votre téléphone ou ses accessoires. L'entretien ou la réparation du téléphone doivent être confiés uniquement à du personnel qualifié.

- La prise électrique doit être située à proximité du téléphone et facilement accessible.
- Respectez l'ensemble des lois et réglementations relatives à l'utilisation du téléphone. Respectez la vie privée et les droits d'autrui lorsque vous utilisez votre téléphone.
- Suivez les instructions contenues dans ce manuel concernant l'utilisation du câble USB. Dans le cas contraire, votre téléphone ou votre PC pourraient être endommagés.
- Nettoyez votre téléphone avec un chiffon doux et sec. À moins de respecter les conditions mentionnées ci-dessous dans les « Informations relatives à l'étanchéité », n'utilisez ni eau, ni alcool, ni savon ni produits chimiques.
- Veillez à sauvegarder vos données importantes. Une réparation ou d'autres facteurs risquent d'entraîner une perte des données.
- Ne débranchez pas le téléphone lorsque vous transférez des fichiers ou formatez la mémoire. Cela pourrait provoquer l'échec du programme ou l'endommagement des fichiers.
- Tenez le téléphone et le chargeur hors de la portée des enfants. Ne laissez pas des enfants utiliser le téléphone ou le chargeur sans surveillance.
- Cet appareil n'est pas prévu pour des personnes (y compris des enfants) dont les capacités physiques, sensorielles ou mentales ou dont le manque d'expérience ou de connaissances les empêchent d'assurer un usage sûr des appareils, s'ils ne sont pas surveillés ou ont été initiés au préalable par la personne responsable de leur sécurité.
- Gardez les petits accessoires du téléphone hors de portée des enfants, afin d'éviter tout risque d'étouffement.
- Ne laissez pas vos enfants ou vos animaux de compagnie mordiller ou lécher l'appareil.
- Ne modifiez pas et ne reconditionnez pas votre téléphone.
- N'exposez pas votre téléphone à des flammes, des explosions ou à d'autres sources de danger.
- Éteignez votre téléphone lorsque vous vous trouvez à proximité de matériaux ou de liquides explosifs.
- Le téléphone doit uniquement être connecté à une interface USB 2.0.
- La température de fonctionnement idéale est comprise entre 0 °C et 40 °C. La température de stockage idéale est comprise entre 20 °C et 50 °C.
- Cessez d'utiliser votre appareil en cas de surchauffe ou si l'une de ses pièces est fissurée ou cassée.
- N'appuyez pas votre appareil contre vos yeux, vos oreilles ou toute autre partie de votre corps, et ne le mettez pas dans votre bouche.
- N'utilisez pas le flash à proximité des yeux de personnes ou d'animaux.

- Utilisez uniquement les accessoires d'origine de ce téléphone et n'installez pas sa batterie dans un autre téléphone.

## Informations relatives à l'étanchéité

- Vous venez d'acquérir un téléphone portable conforme à l'indice de protection IP68. Afin de garantir une utilisation et une étanchéité optimales, assurez-vous que tous les caches et protections recouvrant les ouvertures et la coque sont correctement fermés.
- N'ouvrez pas les caches ni le tiroir de la carte SIM de l'appareil si celui-ci se trouve dans l'eau ou dans un environnement très humide.
- Assurez-vous que les caches ne sont pas endommagés lorsque vous les ouvrez ou les refermez. Assurez-vous que le joint n'est couvert d'aucun résidu, tel que du sable ou de la poussière, pour éviter d'endommager l'appareil.
- Les caches qui recouvrent les ouvertures peuvent se desserrer en cas de chute ou de choc.
- Assurez-vous que tous les caches sont correctement alignés et parfaitement fermés.
- Si l'appareil a été immergé dans de l'eau ou si le microphone ou le haut-parleur est mouillé, il se peut que le son ne soit pas clair lors d'un appel. Il est recommandé d'attendre quelques minutes après l'immersion de votre appareil pour qu'il retrouve sa qualité audio initiale. Assurez-vous que le microphone ou le haut-parleur est propre et sec en l'essuyant avec un chiffon sec.
- Si l'appareil est mouillé par de l'eau salée ou chlorée, rincez-le à l'eau du robinet, puis séchez-le avec un chiffon doux et propre. Essuyez soigneusement les caches et connecteurs.
- La résistance à l'eau de l'appareil peut entraîner de légères vibrations dans certaines conditions. De telles vibrations, par exemple lorsque le volume est réglé à un niveau élevé, sont tout à fait normales et n'affectent pas le bon fonctionnement de l'appareil.
- Ne retirez pas la membrane étanche qui recouvre le microphone ou les haut-parleurs, et n'utilisez pas d'outil susceptible de l'endommager (pointu, coupant, etc.).
- N'exposez pas l'appareil à des particules métalliques : celles-ci pourraient s'accumuler sur le haut-parleur de votre téléphone en raison de l'aimant intégré à son composant. Les particules métalliques peuvent être nettoyées à l'aide d'un chiffon doux. Vous pouvez autrement placer l'appareil dans un sachet plastique transparent.
- Les variations de température peuvent augmenter ou diminuer la pression, ce qui peut altérer la qualité du son. Si nécessaire, ouvrez les caches pour évacuer l'air.

## Dispositifs médicaux

- Veuillez éteindre votre téléphone dans les hôpitaux et autres infrastructures médicales le demandant.
- Votre téléphone dispose d'antennes radio qui émettent des champs électromagnétiques. Ces champs électromagnétiques peuvent interférer avec les pacemakers ou d'autres dispositifs médicaux.
- Si vous portez un pacemaker, maintenez une distance de séparation d'au moins 20 cm entre ce dernier et votre téléphone.
- Tenez l'appareil du côté opposé à l'implant.
- Si vous pensez que votre téléphone interfère avec votre pacemaker ou tout autre dispositif médical, cessez de l'utiliser et consultez un médecin pour obtenir des informations spécifiques sur votre dispositif médical.
- Lorsque vous réalisez des activités répétitives, comme une saisie de texte ou des jeux sur votre téléphone, vous pouvez ressentir une gêne occasionnelle dans vos mains, vos bras, vos poignets, vos épaules, votre cou ou d'autres parties de votre corps. Si vous ressentez une gêne, cessez d'utiliser votre téléphone et consultez un médecin.

## Sécurité routière

- Respectez toutes les normes et mesures de sécurité relatives à l'utilisation de votre appareil lorsque vous conduisez.
- Respectez l'ensemble des lois locales. Gardez toujours vos mains libres pour conduire le véhicule quand vous êtes au volant. Au volant, la sécurité routière doit constituer votre première préoccupation.
- Arrêtez-vous sur le bas-côté et garez-vous avant de passer ou de recevoir un appel, si les conditions de circulation l'exigent.
- Les signaux de radiofréquence peuvent perturber certains systèmes électroniques présents dans votre véhicule, comme l'autoradio ou l'équipement de sécurité.
- Si votre véhicule est équipé d'un airbag, veuillez ne pas gêner son accès en plaçant un équipement sans fil portable ou fixe devant. Dans le cas contraire, vous risquez d'empêcher l'ouverture de l'airbag et de provoquer de graves blessures corporelles. Il est interdit d'utiliser le téléphone portable à la main en conduisant.
- Lorsque vous écoutez de la musique, veillez à maintenir le volume à un niveau raisonnable de façon à pouvoir percevoir ce qui se passe autour de vous. Ce point est particulièrement important lorsque vous êtes à proximité d'une route.
- Le fait d'utiliser votre téléphone dans certaines circonstances peut vous distraire et peut causer un danger. Respectez toutes les règles qui interdisent ou limitent

l'utilisation du téléphone ou des écouteurs (en vous abstenant par exemple d'envoyer des SMS au volant ou d'utiliser des écouteurs à vélo).

- Il est interdit d'utiliser le téléphone portable à la main en conduisant.

## Alimentation et charge

- Ne jetez pas votre téléphone au feu
- Ne provoquez pas de court-circuit
- Ne l'exposez pas à des températures supérieures à 60 °C/140 °F
- Recyclez la batterie selon les normes en vigueur.
- Chargez votre téléphone à l'aide du câble USB et de l'adaptateur fournis. L'utilisation d'un adaptateur ou d'un câble incompatible pourrait endommager définitivement votre téléphone.
- L'adaptateur doit être branché à proximité du téléphone et être facile d'accès.
- L'utilisation de câbles ou de chargeurs endommagés, ou la mise en charge en présence d'humidité, peuvent provoquer un choc électrique.
- L'adaptateur électrique est uniquement destiné à une utilisation à l'intérieur.
- La prise électrique doit être facilement accessible. La prise ne doit pas être bloquée pendant l'utilisation.
- Pour déconnecter totalement le téléphone de l'alimentation secteur, débranchez le chargeur de la prise murale.
- Les adaptateurs électriques peuvent devenir chauds pendant l'utilisation normale, et un contact prolongé peut causer des blessures.
- Veillez toujours à assurer une ventilation suffisante autour des adaptateurs pendant leur utilisation.
- La ventilation ne doit pas être obstruée en recouvrant les orifices d'aération avec des objets (journaux, nappes, rideaux, etc.) afin d'éviter une surchauffe et un dysfonctionnement. Maintenez un espace libre d'au moins 10 cm autour du téléphone.
- Le téléphone doit être utilisé dans des zones au climat tempéré.
- N'insérez pas et ne retirez pas un port USB avec les mains mouillées, car cela pourrait entraîner un risque de choc électrique.
- Le téléphone étant équipé d'une batterie interne rechargeable, n'exposez pas le produit à une chaleur excessive (soleil, feu, etc.).



- Évitez d'utiliser le connecteur pour effectuer plusieurs actions simultanées, et assurez-vous que les bornes de la batterie ne touchent aucun élément conducteur, comme des métaux ou des liquides.

## Protection auditive



Ce téléphone respecte la réglementation en vigueur en matière de limitation du volume de sortie maximal. Une écoute prolongée avec des écouteurs à un volume élevé peut provoquer une perte d'audition !

- Arrêtez d'utiliser le produit ou baissez le volume si vous sentez que vos oreilles bourdonnent.
- Ne réglez pas le volume à pleine puissance, les professionnels de la santé déconseillent l'exposition prolongée à des niveaux sonores élevés.
- Utilisez les écouteurs à bon escient, car une pression sonore excessive provenant d'écouteurs ou d'un casque peut provoquer une perte auditive.
- Afin de prévenir tout dommage auditif, évitez l'écoute prolongée à un volume élevé.
- Utilisez uniquement les écouteurs fournis avec votre téléphone.

## Protection de l'environnement

- Veuillez respecter la réglementation locale en matière d'élimination des déchets lorsque vous vous débarrassez de l'emballage, de la batterie ou du téléphone usagé. Déposez-les dans un point de collecte afin qu'ils soient correctement recyclés. Ne jetez pas les téléphones ni les batteries usagées dans les poubelles ordinaires.
- Veuillez déposer les batteries au lithium usagées que vous ne souhaitez pas conserver dans un endroit prévu à cet effet. Ne les jetez pas à la poubelle. Ne jetez pas de téléphones ni de batteries usagées dans les poubelles ordinaires.



La batterie présente un risque d'explosion si vous la remplacez par un modèle inadapté. Débarrassez-vous des batteries usagées selon les instructions.

## Nettoyage et entretien

- Éteignez le téléphone avant tout nettoyage ou entretien. Le chargeur doit être débranché de la prise. Le téléphone et le chargeur doivent être déconnectés afin d'éviter tout choc électrique ou court-circuit de la batterie ou du chargeur. Fermez les caches.

- Ne nettoyez pas le téléphone ni le chargeur avec des substances chimiques (alcool, benzène), des agents chimiques ou des nettoyants abrasifs afin de ne pas endommager les pièces ou provoquer un dysfonctionnement. L'appareil peut être nettoyé avec un chiffon doux antistatique et légèrement humide, ou à l'eau du robinet en suivant les instructions figurant dans les INFORMATIONS RELATIVES À L'ÉTANCHÉITÉ page 38.
- N'éraflez pas et n'altérez le téléphone, car les substances contenues dans la peinture pourraient causer une réaction allergique. Si une telle réaction se produit, cessez immédiatement d'utiliser le téléphone et consultez un médecin.
- Éliminez la poussière de la prise de courant et maintenez-la au sec afin d'éviter tout risque d'incendie.
- Si le téléphone ou l'un de ses accessoires ne fonctionne pas correctement, contactez votre prestataire de services local.
- Ne démontez pas le téléphone ou ses accessoires vous-même.

## **Appels d'urgence**

En cas d'urgence, si le téléphone est allumé et que vous vous trouvez dans la zone de couverture du réseau, il peut être utilisé pour émettre un appel d'urgence. Toutefois, les numéros d'appel d'urgence peuvent ne pas être accessibles sur l'ensemble des réseaux. Vous ne devez jamais vous fier à votre téléphone pour émettre des appels d'urgence.

## **Recommandations pour réduire l'exposition de l'utilisateur aux rayonnements**

- Utilisez votre téléphone portable dans des zones couvertes par votre réseau de manière à réduire la quantité de rayonnements reçue (notamment dans les parkings souterrains ou lors des trajets en train et en voiture).
- Utilisez votre téléphone dans de bonnes conditions de réception (c'est-à-dire que : le nombre maximal de barres s'affiche pour le réseau).
- Utilisez un kit mains libres.
- Lors d'un appel, éloignez le téléphone du ventre des femmes enceintes et du bas-ventre des adolescents.
- Les enfants et adolescents doivent faire un usage raisonnable des téléphones portables en évitant les communications nocturnes et en limitant la fréquence et la durée des appels.

# INFORMATIONS COMPLÉMENTAIRES

## Conformité



- CROSSCALL confirme que cet appareil répond aux recommandations de base et aux autres mesures pertinentes énoncées dans la directive 2014/53/UE. La dernière version applicable de la Déclaration de conformité peut être consultée sur le site Internet : [https://docs.crosscall.com/public/CERTIFICAT/CORE-M5\\_CERTIFICATE-OF-CONFORMITY\\_INTERNATIONAL.pdf](https://docs.crosscall.com/public/CERTIFICAT/CORE-M5_CERTIFICATE-OF-CONFORMITY_INTERNATIONAL.pdf).
- Restrictions relatives à la bande de 2,4 GHz : Norvège : ce sous-paragraphe ne s'applique pas à la zone géographique située dans un rayon de 20 km par rapport au centre de Ny-Ålesund. Restrictions relatives à la bande de 5 GHz : d'après l'article 10, paragraphe 10, de la directive 2014/53/UE, l'emballage indique que cet équipement hertzien est soumis à certaines restrictions lorsqu'il est mis sur le marché en Belgique (BE), en Bulgarie (BG), en République tchèque (CZ), au Danemark (DK), en Allemagne (DE), en Estonie (EE), en Irlande (IE), en Grèce (EL), en Espagne, (ES), en France (FR), en Croatie (HR), en Italie (IT), à Chypre (CY), en Lettonie (LV), en Lituanie (LT), au Luxembourg (LU), en Hongrie (HU), à Malte (MT), aux Pays-Bas (NL), en Autriche (AT), en Pologne (PL), au Portugal (PT), en Roumanie (RO), en Slovénie (SL), en Slovaquie (SK), en Finlande (FI), en Suède (SE), au Royaume-Uni (UK), en Turquie (TR), en Norvège (NO), en Suisse (CH), en Islande (IS) et au Liechtenstein (LI).



## Bandes de fréquences et puissance

- Bande de fréquences utilisée par l'équipement hertzien : certaines bandes peuvent ne pas être disponibles dans tous les pays ou toutes les régions. Veuillez contacter l'opérateur local pour obtenir de plus amples informations.
- Fréquence maximale de signal radio émise dans la bande de fréquences où l'équipement hertzien fonctionne : la puissance maximale pour toutes les bandes est inférieure à la valeur limite la plus élevée précisée dans la norme harmonisée associée. Les limites nominales des bandes de fréquences et de la puissance de transmission (rayonnée et/ou par conduction) applicables à cet équipement hertzien sont les suivantes :

<b>Bandes</b>	<b>Fréquence</b>	<b>puissance maximale</b>
GSM850	824MHz-894MHz	33±2dBm
GSM900	880MHz-960MHz	33±2dBm
GSM1800	1710MHz-1880MHz	30±2dBm
GSM1900	1850MHz-1990MHz	30±2dBm
WCDMA B1	1920MHz-2170MHz	23±2dBm
WCDMA B2	1850MHz-1990MHz	23±2dBm
WCDMA B5	824MHz-894MHz	23±2dBm
WCDMA B8	880MHz-960MHz	23±2dBm
LTE B1	1920MHz-2170MHz	23±2dBm
LTE B3	1710MHz-1880MHz	23±2dBm
LTE B5	824MHz-894MHz	23±2dBm
LTE B7	2500MHz-2690MHz	23±2dBm
LTE B8	880MHz-960MHz	23±2dBm
LTE B20	791MHz-862MHz	23±2dBm
LTE B28	703MHz-803MHz	23±2dBm
LTE B38	2570MHz-2620MHz	23±2dBm
LTE B40	2300MHz-2400MHz	23±2dBm
WIFI 2.4GHz	2400MHz-2483.5MHz	<20dBm
WIFI 5GHz	5150MHz-5725MHz	<20dBm
Bluetooth	2400MHz-2483.5MHz	<10dBm
NFC	13.56MHz	<42dBuA/m

## Informations relatives aux accessoires et logiciels

Nous vous recommandons d'utiliser les accessoires suivants :

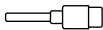
ACCESSOIRE	MODÈLE	DONNÉES TECHNIQUES
	Marque déposée : Crosscall Modèle : 1901070199039 (CH-21E)	Tension d'entrée : 100-240 V~ Fréquence d'entrée CA : 50/60 Hz Tension de sortie : 5.0V === Courant de sortie : 2.0A Puissance de sortie : 10.0W Rendement moyen en mode actif : 81.03% Rendement à faible charge (10 %) : 80.33% Consommation d'énergie hors charge : 0.045W
	Réf. Crosscall : 1907080199206	IPX4
	Réf. Crosscall : 1902140199602	USB-A / USB-C 1m

La version logicielle du produit est L1812.X.XX.XX.XXXX (où X=0 à 9, A à Z, représentant les mises à jour sur l'expérience utilisateur, les correctifs de sécurité, etc.). Des mises à jour logicielles sont publiées par le fabricant pour corriger les bugs ou améliorer certaines fonctionnalités après le lancement du produit. Toutes les versions logicielles publiées par le fabricant ont été vérifiées et respectent toujours la réglementation applicable.

Tous les paramètres de radiofréquence (par exemple la bande de fréquences et la puissance de sortie) ne sont pas accessibles à l'utilisateur et ne peuvent pas être modifiés par ce dernier. Les dernières informations relatives aux accessoires et logiciels sont disponibles dans la Déclaration de conformité, consultable sur le site Internet : [https://docs.crosscall.com/public/CERTIFICAT/CORE-M5\\_CERTIFICATE-OF-CONFORMITY\\_INTERNATIONAL.pdf](https://docs.crosscall.com/public/CERTIFICAT/CORE-M5_CERTIFICATE-OF-CONFORMITY_INTERNATIONAL.pdf)

## Débit d'Absorption Spécifique (DAS)

- Cet appareil respecte les directives relatives à l'exposition aux radiofréquences, lorsqu'il est utilisé à proximité de la tête ou à une distance minimale de 5 mm du corps. Selon les directives de l'ICNIRP (la Commission internationale de protection contre les rayonnements non ionisants), la limite du DAS est en moyenne de 2 W/kg pour la tête et le corps, et de 4 W/kg pour les membres sur un tissu cellulaire de 10 g absorbant la majorité des fréquences.

Valeurs maximales pour ce modèle :

- DAS tête : 1,54 (W/kg) ==> valeur limite autorisée : 2 (W/kg)
- DAS corps : 0,78 (W/kg) ==> valeur limite autorisée : 2 (W/kg)
- DAS membres : 1,83 (W/kg) ==> valeur limite autorisée : 4 (W/kg)

## Droits d'auteur

Cet équipement est réservé à un usage privé. Le fait de copier des CD ou de télécharger de la musique, des vidéos ou des photos en vue de les revendre ou à toute autre fin commerciale peut constituer une violation de la loi sur les droits d'auteur. Une autorisation peut s'avérer nécessaire pour copier ou enregistrer tout ou partie d'un document, d'un livre et/ou d'une présentation soumis à la loi sur les droits d'auteur. Veuillez à connaître toutes les lois applicables concernant l'enregistrement et l'utilisation desdits contenus dans votre pays et juridiction.

## ANNEXE

### Informations importantes

Pour vous offrir une expérience optimale, le téléphone se connecte régulièrement à des serveurs Internet et de messagerie. Cela génère automatiquement et inévitablement des échanges de données susceptibles d'être facturés en supplément de votre abonnement existant, ou déduits de votre abonnement prépayé.

Afin d'éviter tout problème de facturation lié à des services qui utilisent Internet, nous vous conseillons vivement d'opter pour un forfait adapté comprenant un accès illimité à Internet et à la messagerie. Évitez également de modifier les paramètres préconfigurés par défaut. Si vous le souhaitez, vous pouvez vous connecter à un réseau WiFi afin d'améliorer le débit et l'efficacité. Nous vous recommandons notamment d'utiliser un réseau WiFi lorsque vous regardez en streaming ou téléchargez des jeux, des vidéos ou des films.

### Conditions de garantie

Votre téléphone, ainsi que la batterie et les accessoires contenus dans le carton, sont garantis contre tout défaut ou dysfonctionnement qui pourrait découler de leur conception ou fabrication, ou d'une panne d'équipement, dans les conditions normales d'utilisation, pour la durée de la période de garantie de trente-six (36) mois à partir de la date d'achat de votre téléphone, comme indiqué sur votre facture originale. La garantie expire automatiquement au terme de ces trente-six (36) mois. La durée de disponibilité des pièces détachées indispensables à l'utilisation des produits neufs est de dix (10) ans à compter de la date de fin de commercialisation du produit.

Cette garantie ne couvre pas :

- Les défauts ou pannes déclarés après la période de validité de cette garantie ;
- Les dommages dus à un accident, à de mauvaises conditions météorologiques, à la foudre, à un incendie, à des produits chimiques, à une surtension, à une utilisation inappropriée ou à un mauvais entretien de l'appareil ou accessoire (bris de l'écran, salissure, altération des composants internes de l'appareil due à une exposition prolongée ou anormale à un élément liquide), ou au non-respect des instructions contenues dans le guide d'utilisation ;
- Toute usure normale survenant après la vente (notamment les rayures, éraflures, marques et généralement tous dommages causés aux éléments externes de l'appareil n'ayant pas d'incidence sur son fonctionnement) ;
- Le téléphone portable d'un client ou d'un tiers ayant modifié le logiciel initialement fourni par le fabricant ;

- Toute modification ou réparation effectuée par des personnes non autorisées par CROSSCALL, ses filiales ou votre revendeur ;
- L'oxydation due à l'insertion incorrecte par le client des caches du port USB ou du port audio, qui sont essentiels pour garantir l'étanchéité du produit ;

Avant de contacter notre Service après-vente, nous vous conseillons de suivre les instructions suivantes :

- Chargez entièrement la batterie ;
- Mettez à niveau le logiciel ou rétablissez les paramètres d'usine pour formater le téléphone.

**AVERTISSEMENT** : TOUTES les données utilisateur du téléphone (contacts, photos, messages, fichiers et applications téléchargées) seront définitivement perdues. Nous vous conseillons vivement d'effectuer une sauvegarde complète des données de votre téléphone avant de le formater.

—> Pour réinitialiser les paramètres par défaut : dans le Menu de votre téléphone, cliquez sur **Paramètres > Système > Paramètres avancés > Options de réinitialisation > Effacer toutes les données (rétablir la configuration d'usine).**

Au cas où votre téléphone présenterait un défaut empêchant son utilisation normale, vous devrez confier votre appareil à notre Service après-vente. Votre téléphone ne sera ni réparé ni remplacé si les marques déposées ou les numéros de série (IMEI) ont été retirés ou modifiés, ou si le reçu de votre achat est manquant ou illisible.

Si le défaut de conformité ou le vice est confirmé, votre téléphone sera remplacé ou réparé en tout ou en partie. Cette garantie couvre les coûts des pièces et de main-d'œuvre.

Avant d'expédier votre téléphone à notre Service après-vente, nous vous recommandons :

- de noter et de conserver votre IMEI en lieu sûr (\*);
- de retirer la carte SD et la carte SIM ;
- d'enregistrer toutes vos données personnelles. Notre centre de réparation pourrait avoir besoin de formater votre téléphone.

(\*) Votre code IMEI est le numéro de série qui permet d'identifier votre appareil et de suivre le service après-vente. Il existe plusieurs façons de trouver votre code IMEI :

- Tapez \*#06# sur le clavier de votre téléphone ;
- Vérifiez l'emballage de votre téléphone ;
- Au dos de votre téléphone et en fonction du modèle, l'IMEI peut être inscrit sur une étiquette ou gravé sur le tiroir SIM de votre téléphone.

Documents et informations à joindre lors de l'envoi de votre téléphone à notre Service après-vente :

- Une copie de la facture ou du reçu, indiquant la date d'achat, le type de produit et le nom du distributeur ;
- Le numéro IMEI du téléphone ;
- Une description du défaut du téléphone.

Nous vous invitons à prendre connaissance des conditions générales de service disponibles sur le site Internet de Crosscall à l'adresse suivante : **www.crosscall.com**

Le CORE-M5, conçu en France et assemblé en Chine

Créé et importé par :

CROSSCALL - 245 RUE PAUL LANGEVIN 13290 AIX-EN-PROVENCE - France.

# CONTENTS

EN

## THE BEST BITS OF THE CORE-M5

Powerful .....	50
Connected .....	50
Ergonomic.....	51
Sustainable .....	51

## ABOUT YOUR PHONE

Device overview .....	52
X-LINK™ .....	53
X-BLOCKER .....	53

## ACTIVATING YOUR CORE-M5

Installing the nano SIM/micro SD card .....	54
Switching the phone on and off .....	55
Tips and precautions for charging your battery .....	55-56

## THE CORE-M5 TOUCH SCREEN, NAVIGATION SYSTEM AND BUTTONS

Using the touchscreen .....	57-58
System navigation .....	59-60
Phone buttons.....	61-62

## USING THE PHONE

Phone calls .....	62-63
Contacts .....	63
Messages .....	64
Camera/QR code reader .....	64
Gallery .....	65
Transferring files: phone to computer and vice versa .....	66-67
SIM card management .....	67-68
Mobile data .....	68
Browser .....	68
Email .....	68
Battery saver .....	69
Resetting your phone .....	69
System updates .....	70

## CUSTOMISING YOUR PHONE

Home screen .....	70-71
Sound .....	71
Notifications .....	71
Date and time .....	71
Languages .....	71-72





## TIPS AND SHORTCUTS

Using your CORE-M5 underwater .....	72
Split screen mode .....	72
Screenshot.....	72
Automatic screen rotation.....	73
Screen wake-up .....	73
Glove Mode .....	73
NFC .....	73
Battery sharing.....	74
Charging Animation .....	74
Attaching the leash .....	74
Calculator.....	74

## CROSSCALL APPS

X-SENSORS.....	75
X-SAFE.....	76-78
X-TALK.....	79
X-STORY .....	79

## SAFETY MEASURES

General security information .....	80-81
Information on water resistance .....	81-82
Medical devices .....	82
Road safety .....	83
Power and charging.....	83-84
Protect your hearing .....	84
Environmental protection.....	85
Cleaning and maintenance.....	85
Emergency calls .....	85
Recommendations to reduce the user's exposure to radiation .....	86

## ADDITIONAL INFORMATION

Compliance .....	87
Frequency bands and power .....	88
Information about accessories and software .....	89
Specific absorption rate (SAR) .....	89
Copyright .....	90

## APPENDIX

Important information .....	90
Warranty .....	90-91

**Thank you for choosing Crosscall and for purchasing this phone.**

The user guide will help you get to know your new device.

EN

## THE BEST BITS OF THE CORE-M5

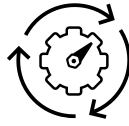

### Powerful

The CORE-M5 is equipped with a Qualcomm® SM6115 Octo-core processor that guarantees you a flawless experience every time you use your device. Its powerful processing capability means you can use several applications at the same time and vary their use without any loss of responsiveness. With the CORE-M5, you also get large storage capacity, which can be expanded to up to 512 GB with a micro SD card.

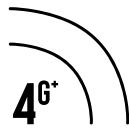

### Connected

The CORE-M5 features dedicated frequency bands for 4G connection (up to 300 Mbps downstream and 75 Mbps upstream). These frequency bands cover all French operators and most European operators. When you are at home or in the office, your CORE-M5 connects to your WiFi network (802.11 a/b/g/n/ac 2.4Ghz and 5Ghz), which saves you from using your data plan. The CORE-M5 is WPA3 certified, meaning your data is secure. It has a dual SIM slot so you can quickly switch from one SIM to another, whether for work or personal use, to alternate between operators or temporarily sign up to a local package abroad.





## Ergonomic

The compact 4.95-inch, 18:9 screen provides the perfect balance between easy handling and good readability. Also, the CORE-M5 side buttons have been designed to be easy to use, particularly when wearing gloves. These two programmable keys give you quick access to certain features without having to unlock your phone. For example, you can use your smartphone as a walkie-talkie with the Crosscall X-TALK app. Your conversations will be clear and audible thanks to the powerful 100dB loudspeaker.



## Durable

Durability is a core feature of CROSSCALL's philosophy. Designed with this philosophy in mind, the CORE-M5, with its three-year warranty, ticks all the boxes of a durable device that is ideally suited to the business world, as proven by its Android Enterprise Recommended certification. What's more, the CORE-M5 is made to cope with harsh conditions, whether they be in your workshop, warehouse, garage or even out on a hiking trail. A smartphone has to be repairable if it is to have a long lifespan. We therefore paid particular attention to this point when designing the CORE-M5, so that the products in the CORE range continue to feature among the most repairable on the market.

# ABOUT YOUR PHONE

## Device overview

EN

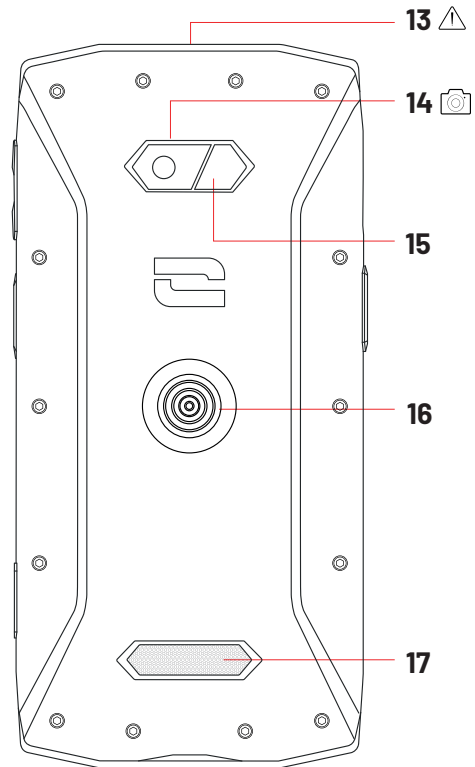
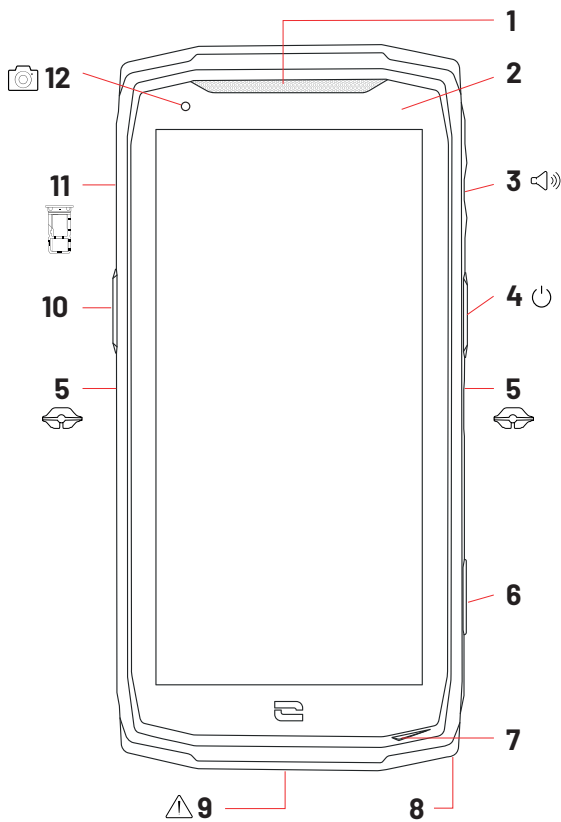

- 1. Loud speaker
- 2. Light sensor
- 3. Volume button +/-
- 4. On/Off button
- 5. X-BLOCKER slots
- 6. Programmable button no. 2
- 7. Microphone
- 8. Hole for leash
- 9. USB-Type C port (dust cap – always close tightly!)
- 10. Programmable button no. 1

- 11. SIM card or micro-SD card insertion tray
- 12. Front camera: 2 MP
- 13. Earphone jack (dust cap – always close tightly!)
- 14. 13MP rear-facing camera
- 15. Flash
- 16. X-LINK™\* (mount/charge/data transfer)
- 17. Loud speaker

\*Magconn Technology



**X-LINK™\***

THE SMART MAGNETIC ATTACHMENT SYSTEM

This magnetic connector located on the back of your phone can be used to attach and connect it with ease to exclusive X-LINK™\* accessories. Depending on the accessories used, the X-LINK™\* system also lets you charge your phone and/or transfer data.



**X-BLOCKER**

THE REINFORCED MECHANICAL MOUNTING SYSTEM

In situations that require maximum hold, this exclusive accessory supplied with your mobile guarantees the secure attachment of your phone to compatible accessories (20kg pull force). It is easily attached to the slots on the side of your mobile. The silicone coating reduces vibrations caused by knocks.

Before starting an activity, check that your X-BLOCKER is properly inserted into the two slots on the phone.

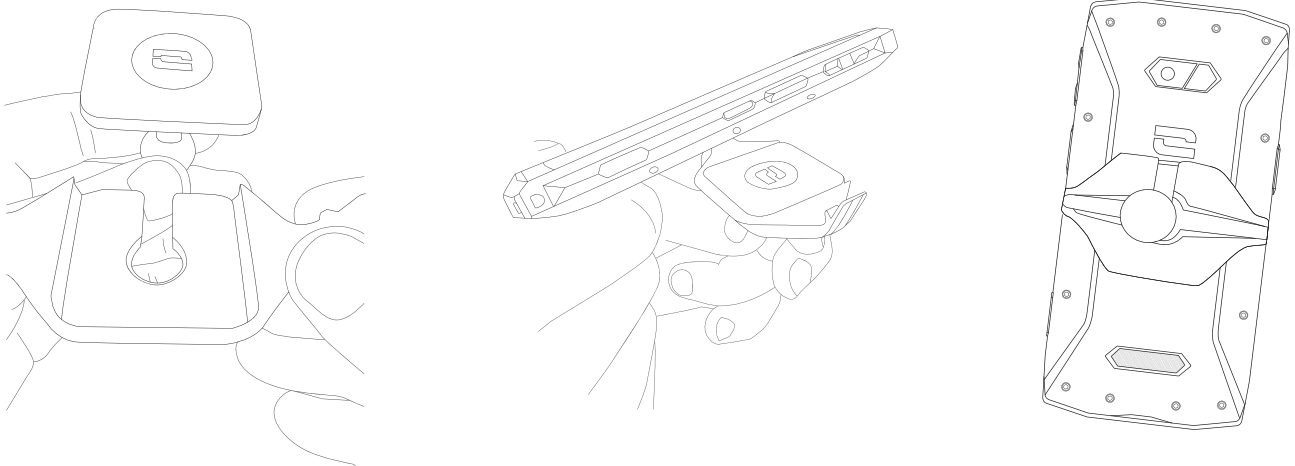

**See the full range of accessories compatible with the X-LINK™\*  
and X-BLOCKER at [www.crosscall.com](http://www.crosscall.com)**

# ACTIVATING YOUR CORE-M5

EN

## Installing the nano SIM/micro SD card

1. Check that your device is turned off. If not, switch it off by pressing the On/Off button.
2. Eject the nano SIM/micro SD card tray using the tool provided, inserting it into the hole designed for this purpose, as shown below.

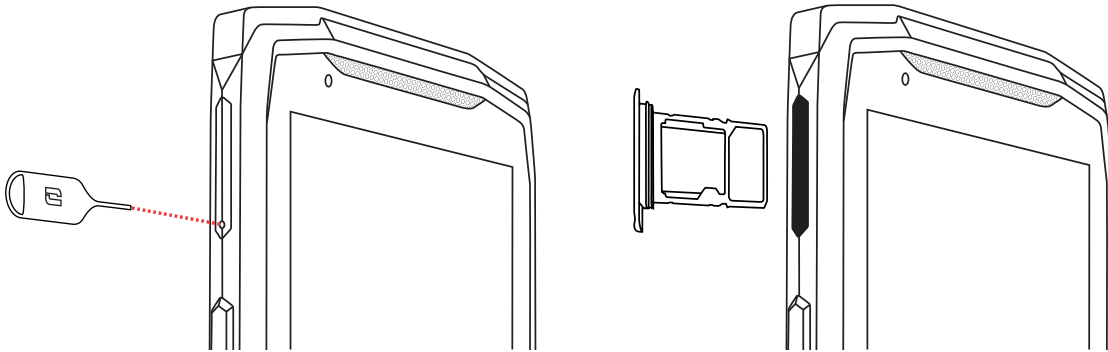

3. Remove the tray completely.
4. You have the option of setting up two nano SIM cards (or a nano SIM card and a micro SD card) in your phone.
  - a. To ensure optimal compatibility with operator services, insert your nano SIM card, metal side down, in the smallest compartment (SIM 1).

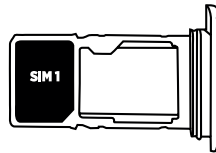

- b. If you wish to install another SIM, insert a second nano SIM card (or a micro SD card of up to 512 GB), metal side down, in the largest compartment (SIM 2).

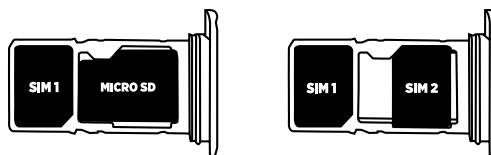

5. Slide the tray back into the phone.
  - a. Make sure the cards are properly aligned.
  - b. Check that the tray is properly aligned with the slot in the phone when you slide it back in.
  - c. Insert the tray and push it in, as shown above.

**Important:** To guarantee that your smartphone is dust and waterproof, make sure that the tray is fully inserted and locked.

## Switching the phone on and off

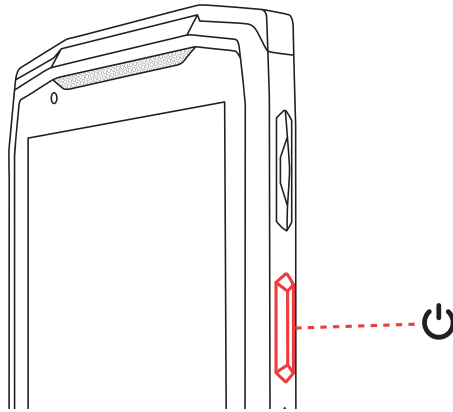

Press and hold the phone's **On/Off** button and wait a few seconds until the display turns on.

When you switch on your phone for the first time or after performing a data reset, follow the on-screen instructions to set up your device.

Once the phone is on, this button can also be used to:

- Lock/Unlock your touch screen with a single short press
- Access emergency calls, switch off or restart your phone with a long press.

## Tips and precautions for charging your battery

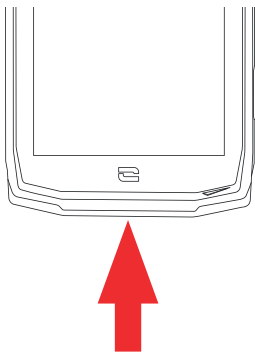

1. Open the dust cap and connect the cable and AC adapter supplied in your pack using the USB-A port. Then plug the other end of the cable into the USB-C port on your phone.
2. Plug the AC adapter into an electrical outlet.
3. When the battery is fully charged, unplug the phone from the charger. First unplug the charger from the device, then unplug it from the electrical outlet.

**i** Never charge your phone using the X-LINK™\* magnetic connection and the USB connection together, as this could shorten the lifespan of your phone's equipment.

**i** The battery is built into the phone and is not removable. Do not remove the battery yourself.

- To avoid prematurely draining the device's battery, we recommend that you follow the battery charging instructions for each charging cycle. To do this, it is better to top up the battery when it reaches 20% and avoid charging it beyond 80%, rather than topping it all the way up to 100% from zero.

\*Magconn Technology

- Only use approved chargers and cables that are compatible with your phone. Using unapproved chargers or cables may cause the battery to explode or damage the phone.
  - Avoid using your phone while it is charging. Do not cover your phone or the AC adapter.
  - Connecting the charger incorrectly could seriously damage your phone. Any damage caused by misuse is not covered by the warranty.
  - Remove the charger from the electrical outlet when the phone is not charging.
  - The phone may not switch on straight away if you are charging a drained battery. Once it has been charging for a while, the phone will start normally.
  - If the AC power is lower, your phone may take longer to charge.
  - If you use unconventional chargers such as computers, the charging time may be longer.
  - The charging time may vary depending on the ambient temperature and the remaining battery level.
  - The phone can be safely charged at a temperature between 0°C and 40°C. Charging at temperatures below 0°C or above 40°C may compromise battery performance and shorten battery life. Prolonged charging at extreme temperatures will damage the battery.
  - During charging, the phone and charger may become hot. This is completely normal and should not reduce the life or performance of the phone. If the battery seems hotter than usual, stop charging it. Put your phone in a cool place and leave it to cool. Avoid prolonged contact with the surface of your phone when it is hot.
-  The device's features may vary depending on your location, language, operator and model. This device is OTG compatible. Please use a standard OTG cable.



# THE CORE-M5 TOUCH SCREEN, NAVIGATION SYSTEM AND BUTTONS

Get to grips with your phone and its apps in a few simple steps.

## Using the touch screen

### Tap

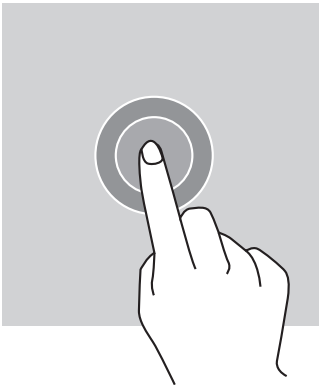

To open an app, select a menu item, press a key on the touch screen, or enter a character using the keypad on the screen, and tap the item with your finger.

### Long press

Place your finger on an item or on the screen and hold it for 2 seconds to access the available options.

### Swipe

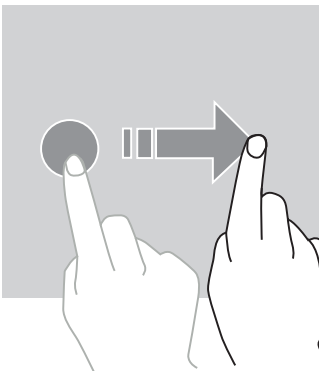

Swipe left or right on the home screen or apps screen to view other pages.

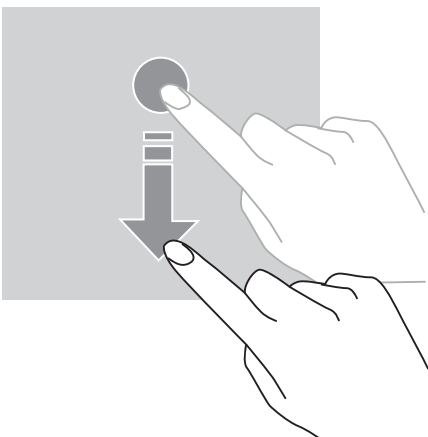

Swipe up and down to scroll through a web page or list of items.

## Drag

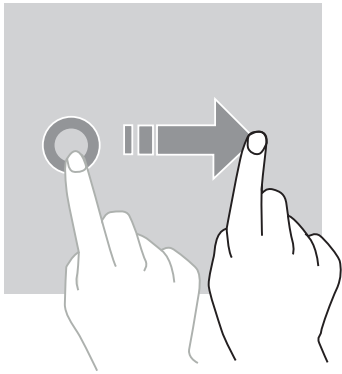

To move an item, press and hold with your finger, then drag it to the desired location.

## Two-finger actions

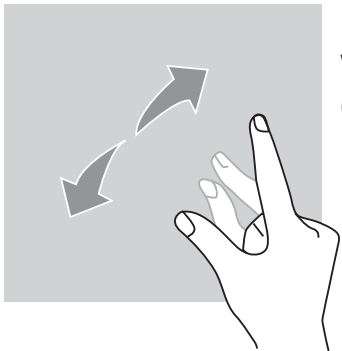

With two fingers together, spread them apart to zoom in on part of a web page, map or image.

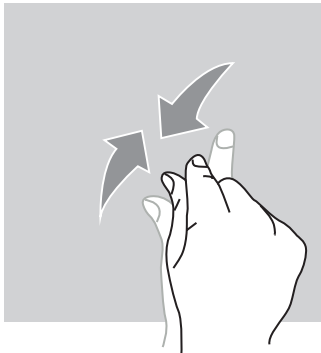

Pinch closed to zoom out.

# System navigation

Your smartphone offers two options for system navigation:

- Three-button navigation
- Gesture navigation

Below you will find details of the three-button navigation system, which is the phone's default setting. To turn on gesture navigation, go to **Settings** > **System navigation**.

## Home/Voice assistant



From any page on your smartphone, tap the circle in the middle of your screen to return to the home screen

A long press on this button will activate the Google voice assistant.

## Back

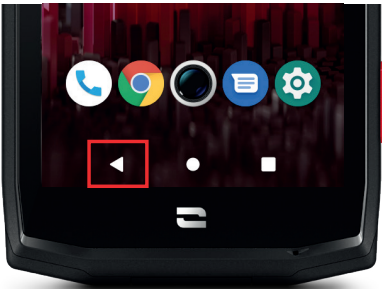

From any page on your smartphone, tap the triangle at the bottom left of the screen to return to the previous page.

## Open apps

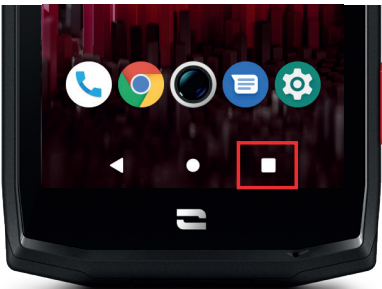

From any page on your smartphone, tap the square at the bottom right of your screen to access the location where all open apps are saved.

## Notification panel/settings shortcuts



1. Swipe down from the top edge of the screen to open the notification panel.
2. Swipe down again from the top edge of the screen to expand the white box and see all the shortcuts for changing your phone's main settings.
3. Swipe up or tap the Home button (circle at the bottom of the screen) to close the notification panel.

## Phone apps menu

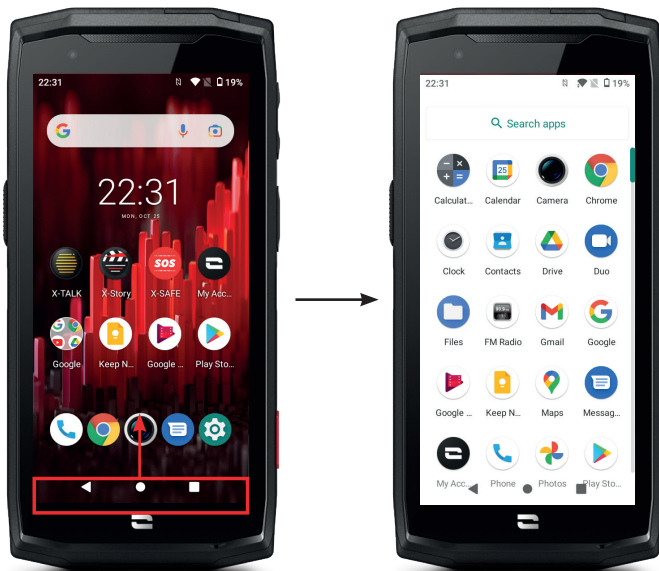

1. Swipe up from the bottom edge of the screen to open the menu where all of your phone's apps are stored.
2. Swipe down or tap the Home button (circle at the bottom of the screen) to close the menu.

## Phone buttons

### On/off button and screen lock/unlock

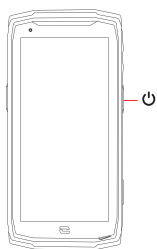



This button is mainly used to:

- switch on/off/restart your phone with a long press
- lock/unlock your phone.

- Press the **on/off** button to manually lock the screen.
- Press the **on/off** button to turn the screen back on and swipe in any direction on the screen to unlock it

Your screen will automatically lock and switch to standby mode after a certain period of inactivity, to reduce energy consumption and prevent unintentional actions.

To set the time for automatic standby, go to:

**Settings**  > **Display**  > **Advanced** > **Screen timeout** and select the desired duration.

### Programmable buttons

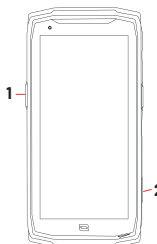



Your CORE-M5 has two programmable buttons (no. 1 and no. 2) which can be used in two different ways:

- with a LONG press
- or with three SHORT presses in quick succession.

This feature allows you to configure two functions of your choice for each button, so 4 in total.

The buttons have a default setting but you can tailor them to your needs.

To do this:

- Go to **Settings**  > **Buttons**  > and select the action for the button you want to configure (triple tap or long press).
- For each action, you can:
  - Call a specific phone number
  - Launch an app on your phone (X-TALK, X-SAFE, Camera, torch, etc.)
  - Enable/Disable a mode (glove mode, "Do not disturb" mode)

## +/- volume buttons

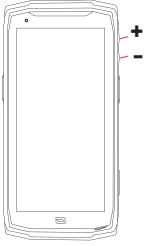

This button, made up of a + key and a - key, lets you set the volume of your calls and notifications by quickly and easily switching between 3 modes:

- Ring mode
- Vibrate mode
- Silent mode



It also allows you to easily adjust the volume:

- of calls
- of ringtones/notifications
- of multimedia content
- of alarms



# USING YOUR PHONE

## Phone calls



### Dialling a number

1. Tap  on the home screen or in your phone menu.
2. Tap  to open the keypad and enter a phone number.
3. Tap  to make a call.

### From the call log or contact list



1. Tap  on the home screen or in your phone menu.
2. Tap  to access your call log and tap the number you want to call.
3. Tap  to access your contacts list and tap the contact you want to call.

### Making an international call

1. Tap  on the home screen or in your phone menu.
2. Click on  to open the keypad.
3. Press and hold the 0 key until the + sign appears.
4. Enter the country code, area code and phone number.
5. Tap  to call the number dialled.

## 4G calls (VoLTE) / WiFi calls (VoWiFi)

To configure your calls in 4G and WiFi:

1. Go to **Settings**  > **Network & Internet** 
2. Click on the SIM card you want to set up.
3. You can enable/disable the **4G call** and **WiFi call** function.



## Receiving calls

When a call comes in, swipe up on the screen to answer the call.





When a call comes in, swipe down on the screen to reject the call.

## Contacts





### Manually creating a contact

1. Click on the **Contacts**  app in your phone menu.
2. Tap  to create a new contact.
3. Enter the contact details.
4. Click on **Save** to save the new contact

### Creating/editing a contact using the keypad



1. Tap  to open your phone keypad .
2. Enter the number and click on:
  - a.  **Create new contact**, to save this number as a new contact.
  - b.  **Add to a contact**, to add this number to an existing contact.

### Creating/Editing a contact from a received call

1. Tap  to view your call log .
2. Click on the number you want to save and click on:
  - a.  **Create new contact**, to save this number as a new contact.
  - b.  **Add to a contact**, to add this number to an existing contact.

## Messages

### Sending a message

1. Open the Messages  app on your home screen or in your phone menu.
2. Click on «Start chat»
3. Select the contact(s) to whom you want to send your message.
4. Write the message using the touchscreen keypad.
5. Send the message by clicking on .







### Displaying messages

1. Open the Messages  app on your home screen or in your phone menu.
2. Select a contact in the message list.
3. View your conversation.

## Camera

### Taking photos/videos

You can take photos and record videos using the camera of your CORE-M5. To do this:

1. Open the Camera  app on the home screen or in your phone menu.
2. Click on the button at the bottom right of the app to switch from photo  to video mode .
3. Frame your subject on the screen and press the central key to take the photo  or start the video .
4. Your photo/video will be automatically saved in the Gallery  app.

### QR code reader

Your camera also acts as a QR Code reader. It identifies and deciphers the main types of QR Code (website, business card, WiFi hotspot, sending SMS, calling).

1. Open the Camera  app on the home screen or in your phone menu.
2. Frame the QR code to be scanned in the centre of your camera.
3. Click on the notification that appears at the bottom of your screen to perform the action related to the QR Code.





## Gallery



### Viewing images/videos

1. Open the Gallery  app on the home screen or in your phone menu.
2. Select an image or video to view it and access other options.

### Deleting images/videos

1. In the Gallery  app, press and hold on the image or video you want to delete. You can now simply tap to select any other photos and/or videos you want to delete.
2. Once you have made your selection, click  and confirm the deletion by clicking on OK.

### Sharing images/videos

1. In the Gallery  app, press and hold on the image or video you want to share. You can now simply tap to select any other photos and/or videos you want to share.
2. Once you have made your selection, click  and select a method for sharing.

## Transferring files: phone to computer and vice versa

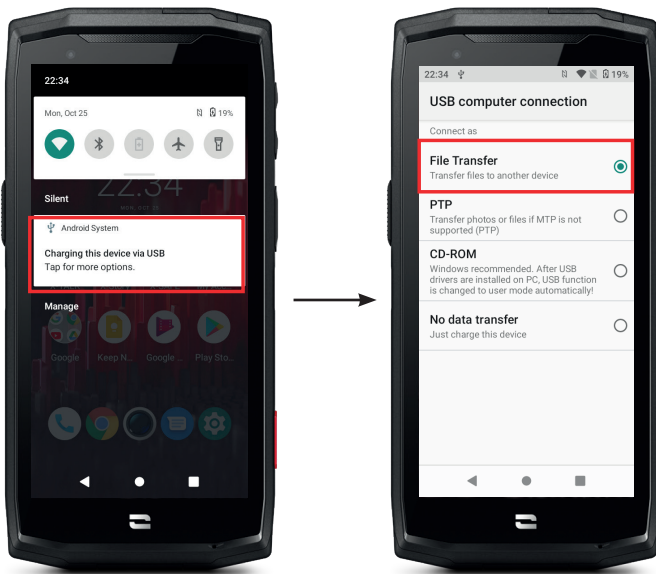

1. When you connect your phone to your computer using your USB-C or X-LINK™\* cable, a notification will automatically appear in the notification panel.

2. Click on this notification and select File transfer to access the files and folders on your phone from your computer.

Your device should now appear on your PC/computer. To access the files it contains:

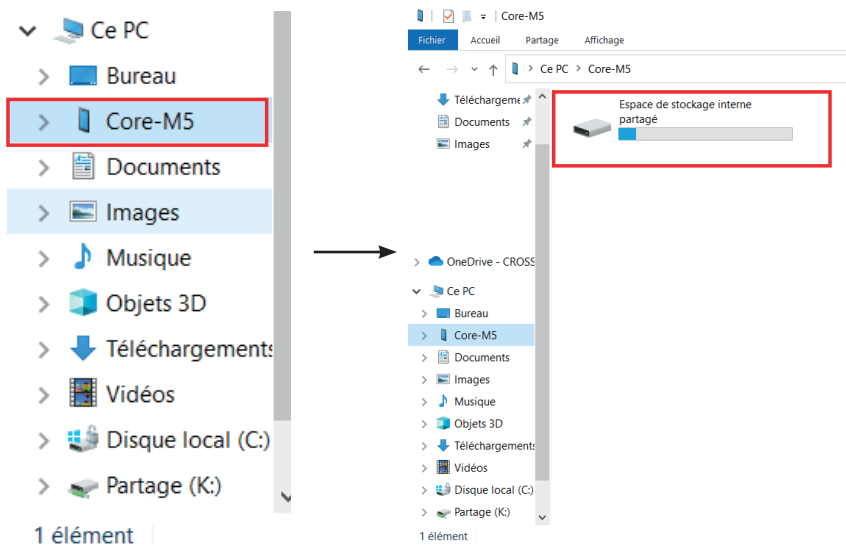

1. Open the file explorer and click on your CORE-M5

2. Click on device storage or SD card.

3. You now have access to the files on your phone. You can copy these files to your computer or copy files from your computer to the phone.

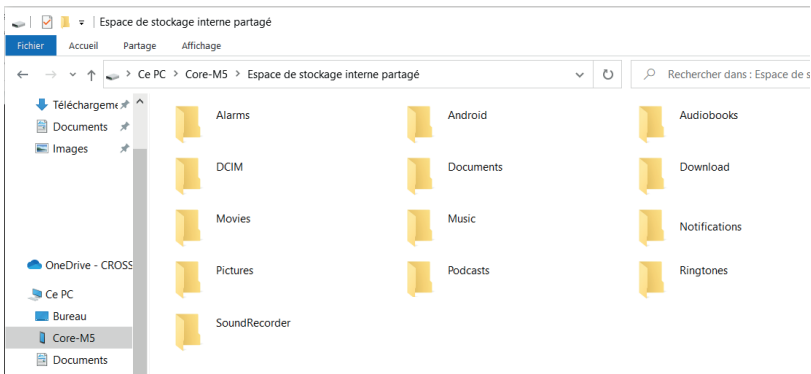

Do not disconnect the USB-C or X-LINK™\* cable from the device during data transfer. This could result in loss of data and/or damage to the device.



### Specific case for Apple Mac computers

The “Android File Transfer” app must be installed on your Mac to allow Android smart-phones to transfer files.

### SIM card management

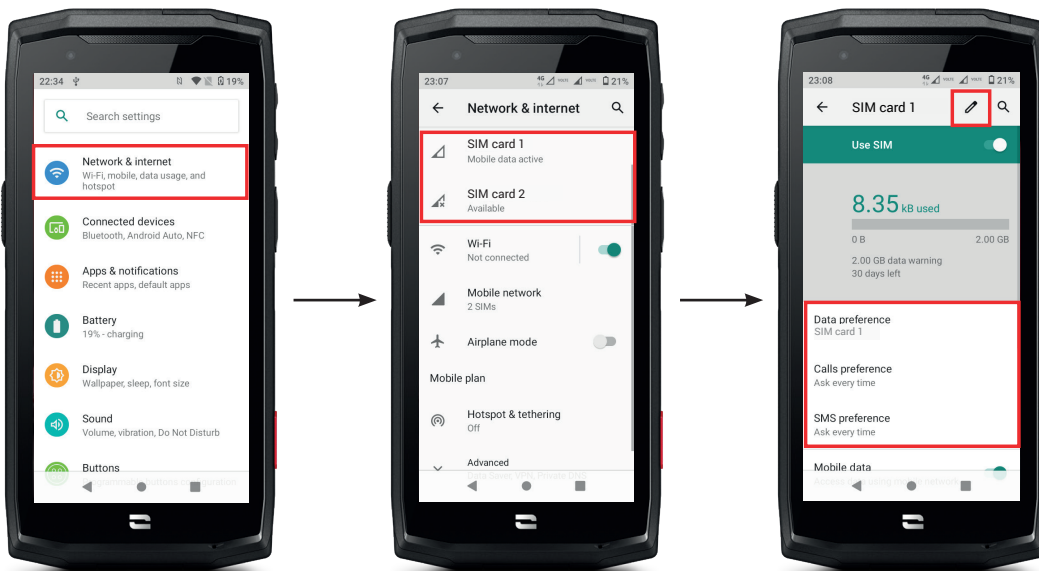
Your phone allows you to use two different SIM cards at the same time. You can configure each of these SIM cards.



1. On the home screen or in your phone menu, click on Settings  > Network & Internet 

2. Click on the SIM card you want to set up.

3. Here you can:

- Change the name of the card
- Set the card to be used for mobile data
- Choose the SIM card to be prioritised for calls
- Choose the SIM card to be prioritised for SMS

## Mobile data

Two methods for enabling/disabling your mobile data

### OPTION 1:



On the Home screen, open the notification panel and settings shortcuts by swiping down from the top of the screen and click on the Mobile data icon  to enable/disable this function.

### OPTION 2:

In **Settings**  > **Network & Internet**  > **Mobile networks**, click on the switch to activate/deactivate it.

## Browser

Connect to the internet to search for information and bookmark web pages for quick access.

1. Click on the **Google Chrome**  app on your home screen or in your phone menu.
2. Enter the address in the search bar and press the  key on your keypad. This lets you access web pages. Favourites, switching between multiple windows, and other features are also supported.

## Email

### Configuring your email account

Set up an email account when opening the email app for the first time.

1. Click on the **Gmail**  app in your phone menu.
2. Click on + **Add an email address** and select your email provider.
3. Follow the instructions on the screen to complete the configuration.

## Battery saver

Your CORE-M5 has a battery saver mode. When you activate this mode, your phone:

- Switches to dark theme
- Disables or restricts background activities, certain visual effects, and other features like "Ok Google".



There are two ways to activate Battery Saver mode.

### OPTION 1:



1. Open the phone's notification panel by swiping down from the top of the screen.
2. In the white banner at the top of the screen, click on the  icon.
3. Click on this same icon to deactivate this mode.

 If you press and hold the icon for a few seconds, it will take you directly to your phone's battery menu to quickly view information on your battery status.

### OPTION 2:



1. On your home screen, click on **Settings**  > **Battery**  > **Battery saver**.
2. Click on **Turn on now** to activate this mode.
3. Click on **Turn off now** to disable this mode.

From the battery menu, you can also configure this mode so that it is automatically activated when your phone reaches a certain battery threshold, which you can define. To do this:

1. On your home screen, click on **Settings**  > **Battery**  > **Battery saver**.
2. Click on **Set a schedule** and tick **Based on battery percentage**.
3. Choose the desired battery level.

## Resetting your phone

 Before performing a reset, make sure you have backed up all important data stored on the device. The device will restart automatically.

To reset your device to factory settings, go to **Settings**  > **System**  > **Advanced** > **Reset options** and click on **Erase all data (factory reset)**.

**Important:** this action will erase all data from your phone's internal memory.

This menu also gives you the option to reset just your preferences or the WiFi, mobile data and Bluetooth.

## System updates

Updates are changes made to the software version originally installed on your phone to fix potential bugs, or to make improvements and add new features.

# CUSTOMISING YOUR PHONE

## Home screen

The home screen is the starting point for accessing all the phone's features. It displays widgets, shortcuts to apps, and much more.

 The home screen may display differently depending on the region or operator.

## Wallpaper

1. Long press an empty area on your home screen to access the home screen settings.
2. Select **Wallpapers**.
3. You can choose your wallpaper from a selection of CROSSCALL images or from your photos.

## Widgets

Widgets are miniature stand-alone app views that launch specific app functions to make it easier to access and provide information on your Home screen.

To access the widgets offered by your phone:

1. Long press an empty area on your home screen to access the home screen settings.
2. Select **Widgets**.
3. Press and hold the widget you want to add to your home screen and arrange it on your home screen, creating a new page if needed. Then release your finger to confirm its position on the screen.
4. On the Home screen, press and hold the widget you want to move or delete. Drag it into the **X Remove** zone at the top of the screen to remove it from your home screen.

## App shortcuts

You have the option to customise which app shortcuts you want to display on your home screen.

1. Open the menu in which all of the phone's apps are stored.
2. Press and hold on the app you want to add a shortcut for.
3. Keep pressing this app and drag it around slightly to bring up your home screen.
4. Place the app where you would like it to be displayed and release your finger to confirm its position on the screen.
5. On the Home screen, press and hold the app shortcut you want to move or delete. Drag it into the **X Remove** zone at the top of the screen to remove it from your home screen.



## Sound

In **Settings**  > **Sound** , you have the option to:

- Adjust your device's different volumes for multimedia, calls, ringtones, notifications and alarms.
- Choose your phone ringtone for each SIM card, the sound of your notifications, and your alarm sound.
- Manage vibrator mode, the keyboard sound, the keypad sound effect, etc.

Remember that some of these settings can be changed from the +/- volume keys on your phone. You can quickly and easily manage the volume of your ringtone and notifications and switch from ring mode to vibrate or silent mode (or vice versa).

## Notifications

In **Settings**  > **Apps & notifications** , you can:

- Choose the display settings for your notifications.
- Enable/Disable notifications from the various apps installed on your phone.

## Date and time



In **Settings**  > **System**  > **Date & Time**, you can:

- Enable/Disable the automatic synchronisation of your phone, which automatically sets the time and date according to the time zone of your network.
- Set the time and date manually if automatic synchronisation is disabled
- Enable/Disable use of your network's time zone or manually choose the time zone you prefer.
- Choose the time format (24 hours/12 hours)

## Languages

To chat and send messages in more than one language, you can configure multiple

languages so that your keyboard adapts and corrects the language currently in use.

In **Settings**  > **System**  > **Languages & input** > **Languages** > **+Add a language**, you can choose the language(s) you want to add to your phone. When writing a message, just press the space bar and select the language of your choice.

## TIPS AND SHORTCUTS

### Using your CORE-M5 underwater

#### Touch-lock function: to take pictures/videos underwater



To take pictures/videos underwater, you need to activate the touch-lock function, which locks your touch screen (in photo or video mode, the icon at the top right of your screen). You can then press the volume button or one of the two programmable buttons to take photos or start/stop a video.

To disable this function, simply click twice on the power button of the phone.

#### After immersion in seawater

After immersion in sea water, rinse your phone with fresh water. Thoroughly dry the caps and connectors.

The speaker and microphone holes may be blocked with water. Wait a few minutes before making a call to get back to optimal functionality.

### Split screen mode

This allows you to divide your screen into two so that you can view two different app windows at the same time on your screen

1. Once your app is open, click on the square at the bottom right of the screen to open recently opened apps.
2. Click on the app icon located at the top of the page of each open app.
3. Tap "split screen," then select the second app.



Not all apps are compatible with split screen mode

4. To return to a single screen, drag the black bar that separates the two screens up or down depending on which screen you want to keep active.

### Screenshot

To take a screenshot, simultaneously click the Power key and the - volume button on your phone.



## Automatic screen rotation

1. Open the phone's notification panel by swiping down from the top of the screen.
2. In the white banner at the top of the screen, click on the  icon to enable/disable automatic rotation of the screen, which automatically rotates your device's screen when you switch your phone between landscape and portrait mode.

## Screen wake-up

You no longer need to press on your phone's power button to wake up your screen; now all you have to do is to double tap your black screen repeatedly.

This function is particularly useful in situations where your power button is difficult to access: on an X-BIKE, an X-CAR PRO, etc.

To enable/disable this function, go to **Settings**  > **Screen**  > **Advanced settings** > **Screen wake-up**.

## Glove mode

Activating this mode will increase the screen's sensitivity so that you can use your smartphone while still wearing your gloves.

1. Open the phone's notification panel by swiping down from the top of the screen.
2. In the white banner at the top of the screen, click on the  icon to enable/disable glove mode, which lets you use your smartphone and touch the screen even when wearing gloves.

## NFC



The NFC antenna of your CORE-M5 is located in the middle of your phone, behind the X-LINK™\*.

Make sure to position this part of the phone correctly on contactless readers (payment terminals, transport terminals, badge readers, etc.) for optimal operation.

\* Magconn Technology

## Battery sharing

With the ACTION-X5, you can now charge another phone or accessory using your battery power.

The function is automatically activated when you connect a second phone or accessory via a USB-C cable.

The **Battery Share**  icon in your notification panel lets you:

- check that charging is in progress
- reverse the charging direction if necessary (in the case of two telephones)

## Charging animation

When your phone is charging, this great new feature displays the phone name and battery level using a proximity sensor that detects the movement of your hand.

This feature is particularly useful in the case of a company that has a fleet of mobile phones and uses the POWER STATION to charge the phones in its fleet: with a quick wave of your hand, you can easily find your phone.

To activate this function, go to **Settings**  > **Display**  > **Advanced**, then **Enable/Disable Charging information**.

## Attaching the leash\*

\* Leash not included

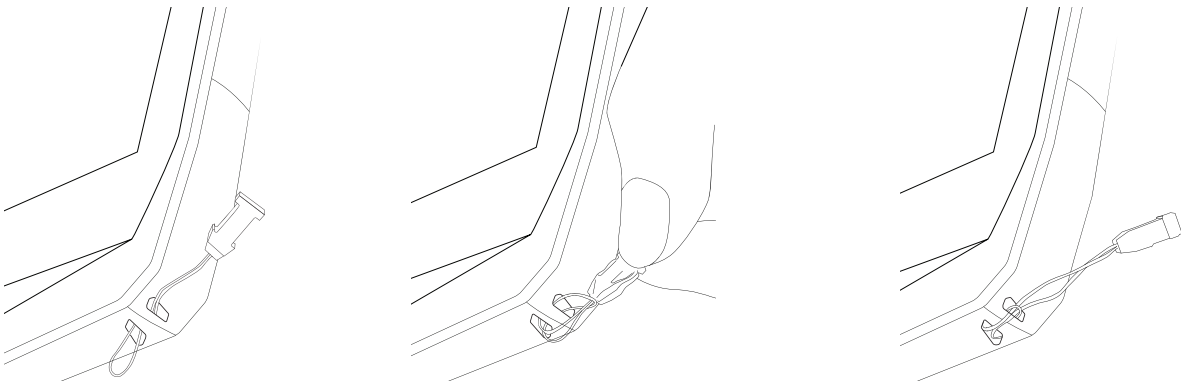

## Calculator

The Calculator app lets you to perform simple and complex calculations.

1. Tap  in your phone's menu.

2. Change the screen orientation to switch from the standard calculator to the scientific calculator.

# CROSSCALL APPS



## X-SENSORS

X-SENSORS is an app that provides you with information about the sensors built into your CROSSCALL mobile phone.

When you open the app for the first time and before using it, please read and agree to the terms and conditions of use by clicking "Agree".

### **The magnetometer**

This tool acts as a compass, measuring the orientation of the phone in relation to magnetic north. Calibrate your compass by following the on-screen instructions.

### **The accelerometer**

The accelerometer measures and observes the phone's acceleration in space along 3 axes. It uses mathematical integration to measure the device's speed of movement while tracking its position.

### **The GPS**

This provides the position of the device and the accuracy of the GPS signal. You can find out the number of satellites in range as well as your altitude.

### **Proximity sensor**

This feature is used to turn off the screen during phone calls when the phone is placed near the ear.

### **Light sensor**

The light sensor measures the intensity of light projected on the phone screen. It helps you to optimise your screen brightness based on the ambient light to save your battery or to optimise readability.

### **Bluetooth (5.0) and networks (2G, 3G, and 4G)**

These provide information on the presence and strength of communication networks.

### **Battery status**

This function provides an instant visual indication of the battery charging status.

X-SAFE is a CROSSCALL app that allows you to quickly and easily raise the alarm in the event of an emergency.

### Step 1: Configuring X-SAFE

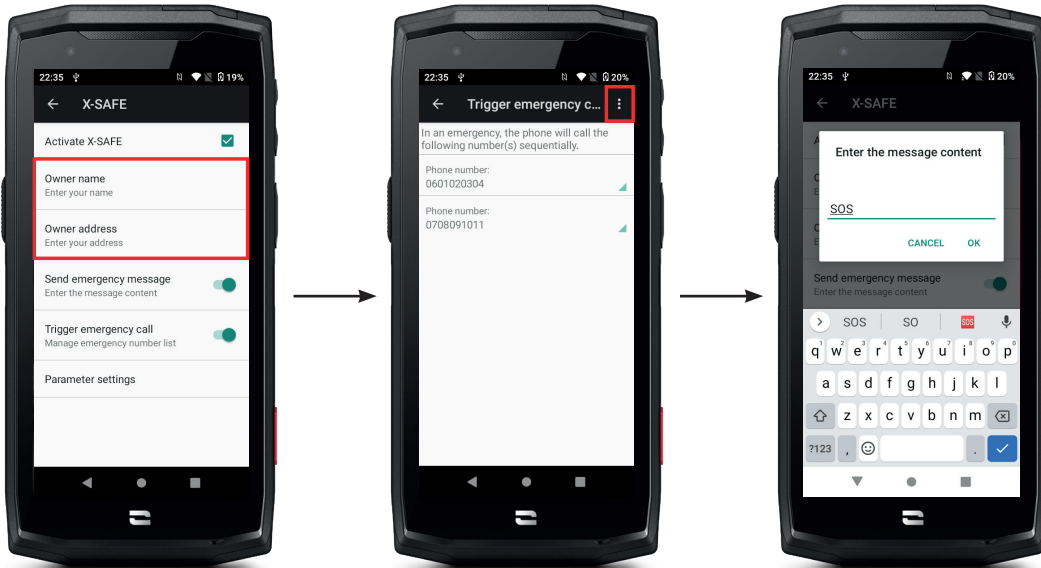

1. Open the X-SAFE app. It is enabled on your phone by default.
2. Enter the relevant information: your name and address
3. Then enter the emergency number(s) you would like to contact when you are in need:
  - a. Click on **Trigger emergency call**
  - b. Click on the **3** little dots at the top right of your screen.
  - c. Click on **Select a contact** if the number is already saved in your contacts, or on **Enter phone number** if you want to add a number that is not already saved in your phone.

 If you decide to include several numbers in this app, in an emergency the phone will call the numbers in the order in which you added them. To change this order, you will need to delete the numbers (by clicking on the green arrow) and save them again in the new desired order.

4. You can then choose between two different options to notify your loved ones in the event of an emergency. You can also combine and activate these two options simultaneously
  - a. If you want to send an emergency message: enable **Send emergency message** and click on it to enter the content of the message you want to send.
  - b. If you want to make an emergency call: Enable **Trigger emergency call**

5. You can also configure some of the app features by clicking on **Parameter settings**:
  - a. Enable/Disable LED flashing
  - b. Enable/Disable the audible alarm
  - c. Enable/Disable the loudspeaker

## Step 2: Connecting X-SAFE and the programmable button

By default, the X-SAFE app is linked to programmable button no. 2 (bottom right of the phone) and the triple tap to trigger it.

But you can also choose to link the app to your other programmable button (no. 1, at the top left of your phone) as well as change the activation mode:

- the triple tap
- the long press

If you want to change the default setting for this app:

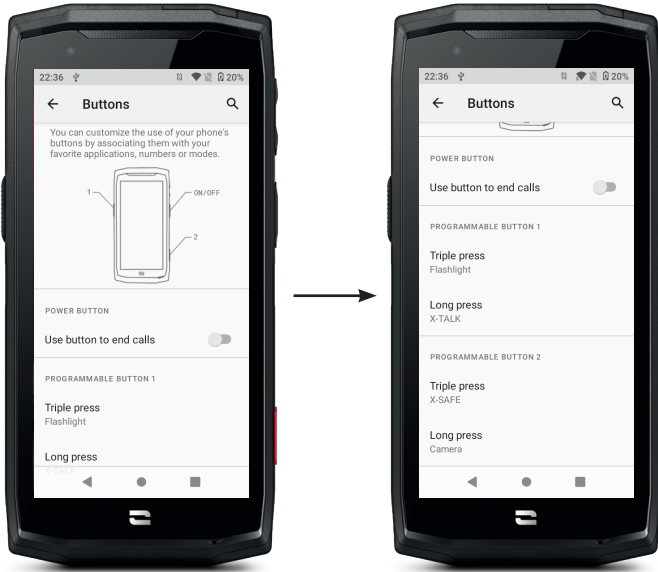

1. Go to Settings > Buttons

2. Choose the button to which you want to link this app (1 or 2) as well as the means of triggering it, and click on it.

3. Then click on the settings icon next to the app field, and choose X-SAFE.

## Step 3: Issuing an alert

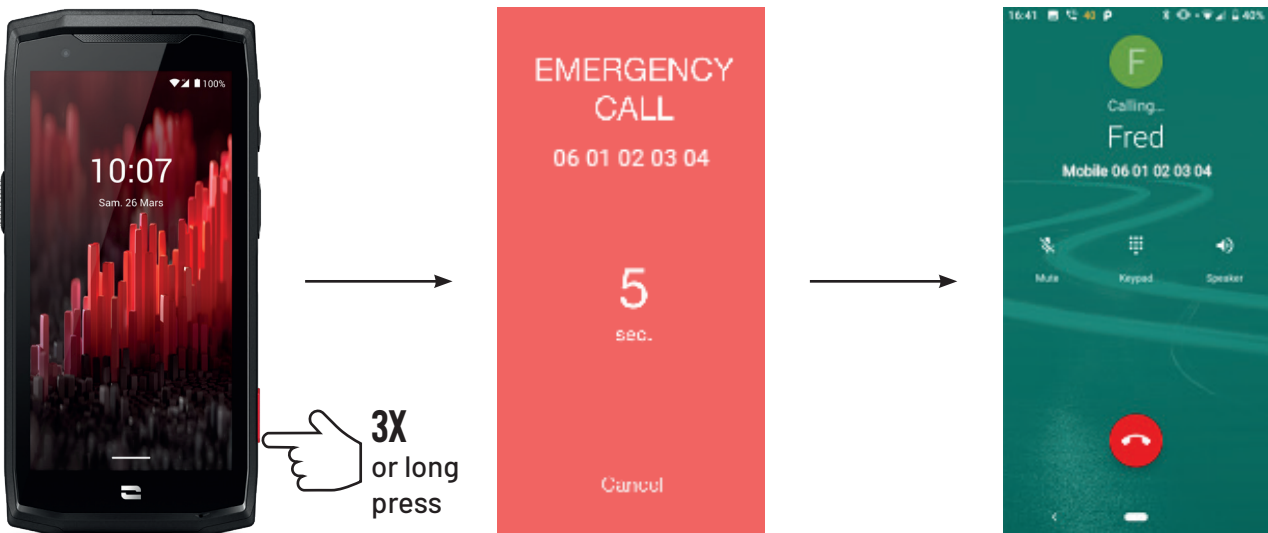

We strongly recommend that you issue an alert to check that the configuration of your X-SAFE app is operational. A countdown begins. The user can stop the alert by pressing the "Cancel" button. At the end of the countdown, a call and/or SMS is automatically sent to the person previously selected.

## **WARNINGS**

Any activity is potentially dangerous and can sometimes result in injury or death. App Users are entirely responsible for their activity and must know how to anticipate potential hazards. They must also be able to assess their physical capacity for a given activity. In particular, while images of sometimes extreme sports activities may be used to advertise and promote a device, to demonstrate the resistance and performance of your phone, UNDER NO CIRCUMSTANCES should these images incite the User to engage in these or other similar activities.

## **LIMITATION OF LIABILITY**

Access and use of the Apps are at the sole risk of the User. As a result, CROSSCALL shall not be held liable for any damage resulting from access and/or use of the App or the information it contains. The User is also informed that CROSSCALL could be forced to temporarily interrupt access to the App for technical reasons, in particular for maintenance purposes. The User accepts these interruptions and waives any claims in this regard.

The App and Services are provided "as is" and "as available" without any guarantees. CROSSCALL makes every effort to guarantee the reliability of the App and its content. However, if the User notices any errors or omissions, CROSSCALL would be grateful if they could notify their team at the following address: [sav@crosscall.com](mailto:sav@crosscall.com).

The User declares that they are aware of and accept the characteristics and limitations of the mobile telephone network and the internet and, in particular, the functional characteristics and technical performance of these networks; problems related to connection and/or access to networks and/or websites; problems related to availability and congestion of the networks; problems related to the failure or saturation of networks; problems related to transit time, access to online information, response times for displaying, consulting, querying or otherwise transferring data; risks of interruption; lack of protection of certain data against possible hijacking or hacking; risk of contamination by possible viruses present on the networks, etc. for which CROSSCALL may not be held liable. The User acknowledges that they have been informed of these provisions, and may not hold CROSSCALL liable in the event of death, accident, illness and/or any type of incident caused in particular by inappropriate practice or use.



## X-TALK



X-TALK is a walkie-talkie app developed by CROSSCALL for communicating:

- As a group
- Without a mobile phone number
- Without making a call
- Without picking up

- To find out more about this app, go to:[https://www.crosscall.com/en\\_FR/x-talk.html](https://www.crosscall.com/en_FR/x-talk.html)



## X-STORY



X-STORY app is a photo and video editing app developed by CROSSCALL. It lets you:

- Trim
- Assemble/Reorganise
- Add music
- Slow down/Speed up

- To find out more about this app, go to:[https://www.crosscall.com/en\\_FR/x-story.html](https://www.crosscall.com/en_FR/x-story.html)

# SAFETY MEASURES

## General safety information

Failure to adhere to the following safety instructions could result in fire, electric shock, injury, or damage to your phone or other property. Please read all the safety instructions below before using your phone.

- Always switch off your phone whenever it is forbidden to use it, or when it may cause interference or danger.
- Avoid exposure to magnetic fields.
- Please switch off your phone in aeroplanes and airports when prompted.
- Switch off your phone when you are in the vicinity of high-precision electronic equipment. The phone could affect the performance of this type of device.
- Do not put your phone or accessories in containers that produce a strong magnetic field.
- Do not leave magnetic data storage devices near your phone. The radiation emitted by the phone could erase the information stored on it.
- Keep the phone away from direct sunlight. Do not expose your phone to high temperatures, and do not use it in the presence of flammable gases (e.g. at a petrol station).
- Keep your phone at least 15mm away from your body when you make calls.
- Small parts may cause choking.
- Your phone can emit a loud sound.
- Avoid knocking or damaging your phone.
- Some parts of your phone are made of glass. The glass is likely to break if your phone falls on a hard surface or suffers an impact. If the glass breaks, do not touch the glass parts of the phone and do not attempt to remove the broken glass from the phone. Do not use your phone until the glass has been replaced by an authorised operator.
- Do not attempt to take apart your phone or its accessories. Phones should only be serviced or repaired by qualified personnel.
- The power outlet should be located near the phone and must be easy to access.
- Comply with all laws and regulations relating to the use of the phone. Respect the privacy and rights of others when using your phone.
- Follow the instructions in this manual for using the USB cable. Otherwise, your phone or PC may become damaged.



- Clean your phone with a soft, dry cloth. Unless you meet the conditions mentioned below in "Information on water resistance", do not use water, alcohol, soap, or chemicals.
- Be sure to back up your important data. A repair or other factors may lead to data loss.
- Do not disconnect the phone when transferring files or formatting the memory. This could cause program failure or file damage.
- Keep the phone and charger out of the reach of children. Do not let children use the phone or charger unattended.
- This device is not intended to be used by people (including children) with reduced physical, sensory or mental capacities, or whose lack of experience or knowledge prevents them from safely using the device, if they are not supervised or have not been given instructions beforehand by the person responsible for their safety.
- Keep small phone accessories out of reach of children in order to avoid choking.
- Do not let your children or pets chew or lick the device.
- Do not modify or recondition your phone.
- Do not expose your phone to flames, explosions, or other sources of danger.
- Switch off your phone when in the vicinity of explosive materials or liquids.
- The phone must only be connected to a USB 2.0 interface.
- The ideal operating temperature is between 0°C and 40°C. The ideal storage temperature is between 20°C and 50°C.
- Stop using your device if it overheats or if any of its parts are cracked or broken.
- Do not press your device against your eyes, ears or any other part of your body, and do not put it in your mouth.
- Do not use the flash near the eyes of people or animals.
- Only use the original accessories for this phone and do not install its battery in another phone.

## **Information on water resistance**

- You have just purchased an IP68 compliant mobile phone. To guarantee optimal use and water resistance, please ensure that all caps and guards covering slots or openings, and the case are correctly sealed.
- Do not open the caps or SIM card drawer if the device is in water or in a very humid environment.

- Make sure the caps are not damaged when you open or close them. Ensure that the seal is free from any debris, such as sand or dust, to avoid damaging the device.
- The caps covering the openings may come loose in the event of a fall or knock.
- Make sure that all the covers are properly aligned and completely closed.
- If the device has been submerged in water or the microphone or loud speaker is wet, the sound may not be clear during a call. It is recommended to wait a few minutes after immersing your device for it to return to its original audio quality. Make sure that the microphone or loud speaker is clean and dry by wiping it with a dry cloth.
- If the device gets wet with salt or chlorinated water, rinse it with tap water, then dry with a soft, clean cloth. Carefully wipe the caps and connectors.
- The device's water resistance of the device may cause slight vibrations in certain conditions. These vibrations, for example when the volume is turned up high, are entirely normal and do not affect the performance of the device.
- Do not remove the waterproof membrane covering the microphone or speakers, and do not use any tool that could damage this (sharp, spiky, etc.).
- Do not expose the device to metal particles: these could build up on your phone's loud speaker due to the magnet embedded in its component. Metal particles can be cleaned with a soft cloth. Alternatively, you can place the device in a transparent plastic bag.
- Changes in temperature can increase or decrease pressure on the device, which can affect the quality of the sound. If necessary, open the caps to evacuate the air.

## Medical devices

- Please switch off your phone in hospitals and other medical facilities as required.
- Your phone has radio antennae that emit electromagnetic fields. These electromagnetic fields can interfere with pacemakers and other medical devices.
- If you wear a pacemaker, a minimum distance of at least 20 cm should be maintained between your pacemaker and your phone.
- Hold the device on the side opposite the implant.
- If you think your phone is interfering with your pacemaker or other medical device, stop using it and consult your doctor for specific information about your medical device.
- When performing repetitive activities, such as text messaging or games on your phone, you may experience occasional discomfort in your hands, arms, wrists, shoulders, neck, or other parts of your body. If you experience any discomfort, stop using your phone and consult your doctor.

## Road safety

- Comply with all safety standards and measures relating to the use of your device when driving.
- Obey all local laws. Always keep your hands free to operate the vehicle while driving. When driving, road safety should be your primary concern.
- Pull over and park before you make or receive a call, if traffic conditions require it.
- Radio frequency signals can interfere with certain electronic systems in your vehicle, such as the car radio or safety equipment.
- If your vehicle is equipped with an airbag, please do not obstruct its access by placing portable or fixed wireless equipment in front of it. Otherwise, you risk preventing the airbag from opening and could cause serious bodily injury. Hand-held mobile phone use while driving is prohibited.
- When listening to music, be sure to keep the volume at a reasonable level so that you can hear what is going on around you. This point is especially important when you are near a road.
- Using your phone in certain circumstances may distract you and cause danger. Adhere to any rules that prohibit or restrict the use of a phone or earphones (for example, not sending text messages while driving or using earphones while cycling).
- Hand-held mobile phone use while driving is prohibited.

## Power and charging

- Do not throw your phone into fire
- Do not short-circuit
- Do not expose it to temperatures above 60°C/140°F
- Recycle the battery according to standards in force.
- Charge your phone using the USB cable and power adapter supplied. Using an incompatible adapter or cable could permanently damage your phone.
- The adapter should be plugged in near the phone and must be easily accessible.
- Using damaged cables or chargers, or charging in the presence of moisture, may cause an electric shock.
- The power adapter is intended for indoor use only.
- The electrical power must be easy to access. The plug must not be blocked during use.

- To completely disconnect the phone from AC power, unplug the charger from the wall outlet.
- Power adapters can become hot during normal use, and prolonged contact may cause injury.
- Always ensure adequate ventilation around the power adapters when in use.
- Ventilation should not be obstructed by covering air vents with objects (newspapers, tablecloths, curtains, etc.) to prevent overheating and malfunction. Leave at least 10cm of space free around the phone.
- The phone should be used in areas with a temperate climate.
- Do not insert or remove a USB port with wet hands as this could lead to a risk of electric shock.
- Because the phone is equipped with an internal rechargeable battery, do not expose the product to excessive heat (sun, fire, etc.).
- Avoid using the connector to perform several actions at once, and make sure that the battery terminals are not touching any conductive elements, such as metal or liquid.

## Protecting your hearing



This phone adheres to the regulations in force in terms of limiting the maximum output volume. Listening with earphones at high volume for extended periods can cause hearing loss!

- Stop using the product or lower the volume if you feel that your ears are ringing.
- Do not listen on full volume; medical professionals advise against exposure to high noise levels for an extended period of time.
- Use earphones wisely, as excessive sound pressure coming from earbuds or an audio headset can cause hearing loss.
- To prevent damage to your hearing, avoid listening at high volumes for long periods of time.
- Only use the earphones supplied with your phone.

## Environmental protection

- Please respect local regulations in terms of waste elimination when you are getting rid of packaging, the battery or the used phone. Take them to a collection point so they can be properly recycled. Do not dispose of telephones or used batteries in ordinary rubbish bins.
- Please dispose of used lithium batteries that you do not want to keep in a designated place for this purpose. Do not dispose of them in rubbish bins.  
Do not dispose of phones or used batteries in ordinary rubbish bins.



There is a risk that the battery will explode if you replace it with an unsuitable model. Dispose of used batteries according to the instructions.

## Cleaning and maintenance

- Switch off your phone before any cleaning or maintenance. The charger must be unplugged from the outlet. The phone and charger must be disconnected to avoid electric shock or short circuit of the battery or charger. Close the caps.
- Do not clean the phone or charger with chemicals (alcohol, benzene), chemical agents or abrasive cleaners so as not to damage the parts or cause a malfunction. The device can be cleaned with a soft, anti-static, slightly damp cloth, or with tap water following the instructions in the INFORMATION ON WATER RESISTANCE on page 81-82.
- Do not scratch or tamper with the phone, as the substances in the paint may cause an allergic reaction. If such a reaction occurs, stop using the phone immediately and consult a doctor.
- Remove dust from the power socket and keep it dry to prevent the risk of fire.
- If the phone or any of its accessories do not work properly, contact your local service provider.
- Do not disassemble the phone or its accessories yourself.

## Emergency calls

In the event of an emergency, if the phone is switched on and you are in the network coverage area, it can be used to make an emergency call. However, emergency numbers may not be accessible on all networks. You should never rely on your phone to make emergency calls.

## Recommendations to reduce the user's exposure to radiation

- Use your mobile phone in areas covered by your network to reduce the amount of radiation received (especially in underground car parks or when travelling by train and by car).
- Use your phone when there is good reception (i.e. maximum number of bars for the network).
- Use a hands-free kit.
- During calls, keep the phone away from the tummy of pregnant women and the lower abdomen of teenagers.
- Children and teenagers should make reasonable use of mobile phones by avoiding, for example, night-time calls and limiting the frequency and duration of calls.

# ADDITIONAL INFORMATION

## Compliance



- CROSSCALL confirms that this device complies with the basic recommendations and other relevant measures set out in Directive 2014/53/EU. The latest applicable version of the Certificate of Conformity can be found on the website: [https://docs.crosscall.com/public/CERTIFICAT/CORE-M5\\_CERTIFICATE-OF-CONFORMITY\\_INTERNATIONAL.pdf](https://docs.crosscall.com/public/CERTIFICAT/CORE-M5_CERTIFICATE-OF-CONFORMITY_INTERNATIONAL.pdf).
- Restrictions regarding the 2.4GHz band: Norway: this sub-paragraph does not apply to the geographical area located within a 20 km radius from the centre of Ny-Ålesund. Restrictions relating to the 5 GHz band: According to Article 10, paragraph 10 of Directive 2014/53/EU, the packaging indicates that this radio equipment is subject to certain restrictions when placed on the market in Belgium (BE), Bulgaria (BG), Czech Republic (CZ), Denmark (DK), Germany (DE), Estonia (EE), Ireland (IE), Greece (EL), Spain, (ES), France (FR), Croatia (HR), Italy (IT), Cyprus (CY), Latvia (LV), Lithuania (LT), Luxembourg (LU), Hungary (HU), Malta (MT), the Netherlands (NL), Austria (AT), Poland (PL), Portugal (PT), Romania (RO), Slovenia (SL), Slovakia (SK), Finland (FI), Sweden (SE), the United Kingdom (UK), Turkey (TR), Norway (NO), Switzerland (CH), Iceland (IS) and Liechtenstein (LI).

## Frequency bands and power



- Frequency band used by radio equipment: certain bands may not be available in all countries or all regions. Please contact the local operator to get more detailed information.
- Maximum radio signal frequency emitted in the frequency band where the radio equipment operates: the maximum power for all the bands is less than the highest specified limit value under the associated harmonised standard. The nominal frequency band and power transmission limits (radiated and/or by conduction) applicable to this radio equipment are the following:

<b>Bands</b>	<b>Frequency</b>	<b>maximum power</b>
GSM850	824MHz-894MHz	33±2dBm
GSM900	880MHz-960MHz	33±2dBm
GSM1800	1710MHz-1880MHz	30±2dBm
GSM1900	1850MHz-1990MHz	30±2dBm
WCDMA B1	1920MHz-2170MHz	23±2dBm
WCDMA B2	1850MHz-1990MHz	23±2dBm
WCDMA B5	824MHz-894MHz	23±2dBm
WCDMA B8	880MHz-960MHz	23±2dBm
LTE B1	1920MHz-2170MHz	23±2dBm
LTE B3	1710MHz-1880MHz	23±2dBm
LTE B5	824MHz-894MHz	23±2dBm
LTE B7	2500MHz-2690MHz	23±2dBm
LTE B8	880MHz-960MHz	23±2dBm
LTE B20	791MHz-862MHz	23±2dBm
LTE B28	703MHz-803MHz	23±2dBm
LTE B38	2570MHz-2620MHz	23±2dBm
LTE B40	2300MHz-2400MHz	23±2dBm
2.4 GHz WiFi	2400MHz-2483.5MHz	<20dBm
5 GHz WiFi	5150MHz-5725MHz	<20dBm
Bluetooth	2400MHz-2483.5MHz	<10dBm
NFC	13.56MHz	<42dBuA/m



## Information about accessories and software

We recommend that you use the following accessories:

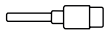
ACCESSORY	MODEL	TECHNICAL DATA
	Trademark: Crosscall Model: 1901070199039 (CH-21E)	Input voltage: 100-240 V~ AC input frequency: 50/60 Hz Output voltage: 5.0V == Output current: 2.0A Output power: 10.0W Average efficiency in active mode: 81.03% Efficiency at low charge (10%): 80.33% Power consumption without charge: 0.045W
	Ref. Crosscall: 1907080199206	IPX4
	Ref. Crosscall: 1902140199602	USB A - USB C 1m

The product software version is L1812.X.XX.XX.XXXX (where X=0 to 9, A to Z, representing updates to the user experience, security patches, etc.). Software updates are published by the manufacturer to correct bugs or improve certain features after the product's launch. All the software versions published by the manufacturer have been verified and always comply with the applicable regulations.

Not all the radio frequency settings (for example, the frequency band and output power) are accessible by the user or can be modified by him/her. The latest information relating to accessories and software is available in the Certificate of Conformity, which can be viewed on the website: [https://docs.crosscall.com/public/CERTIFICAT/CORE-M5\\_CERTIFICATE-OF-CONFORMITY\\_INTERNATIONAL.pdf](https://docs.crosscall.com/public/CERTIFICAT/CORE-M5_CERTIFICATE-OF-CONFORMITY_INTERNATIONAL.pdf)

## Specific absorption rate (SAR)

- This device complies with the directives relating to radio frequency exposure, when it is used near the head or at a minimum distance of 5mm from the body. According to ICNIRP (International Commission on Non-Ionising Radiation Protection) guidelines, the SAR limit is 2W/kg on average for the head and body, and 4W/kg for the limbs for 10g of cell tissue absorbing the majority of frequencies.

Maximum values for this model:

- Head SAR: 1.54 (W/kg) ==> authorised limit value: 2 (W/kg)
- Body SAR: 0.78 (W/kg) ==> authorised limit value: 2 (W/kg)
- SAR Limbs : 1.83 (W/kg) ==> authorised limit value: 4 (W/kg)

## Copyright

This equipment is reserved for private use. Copying CDs or downloading music, videos or photos for resale or for any other commercial purpose may constitute a violation of copyright law. Permission may be required to copy or save all or part of a document, book and/or presentation subject to copyright law. Please make sure you are familiar with all applicable laws regarding the saving and use of such content in your country and jurisdiction.

## APPENDIX

### Important information

To provide you with an optimal experience, the phone connects regularly to internet and messaging servers. This automatically and inevitably generates data exchanges that may be billed in addition to your existing subscription, or deducted from your prepaid plan.

In order to avoid any billing problems related to services that use the internet, we strongly advise you to opt for a suitable package that includes unlimited internet and messaging access. Also, please avoid changing the pre-configured default settings. If you wish, you can connect to a WiFi network to improve speed and efficiency. We particularly recommend using a WiFi network when streaming or downloading games, videos or movies.

### Warranty conditions

Your phone, along with the battery and accessories in the box, are guaranteed against any defect or malfunction which may arise as a result of their design or manufacture, or from an equipment failure, under normal conditions of use, for the duration of the warranty period of thirty-six (36) months from the date of purchase of your phone, as shown on your original invoice. The warranty automatically expires at the end of these thirty-six (36) months. The period of availability of spare parts required for the use of new products is ten (10) years from the end-of-sale date.

This warranty does not cover:

- Any defects or failures declared after the period of validity of this warranty;
- Damage due to an accident, bad weather, lightning, fire, chemicals, power surge, improper use or poor maintenance of the device or accessory (screen breakage, dirt, damage to the internal components of the device caused by abnormal or prolonged exposure to a liquid element), or any failure to comply with the instructions contained in the user guide;
- Normal wear and tear of any kind arising after the sale (such as scratches, scrapes, scuffs, and generally any damage caused to the external parts of the device that do not affect its operation);
- The mobile phone of a customer or third party who have modified the software originally provided by the manufacturer;
- Any modification or repair carried out by persons unauthorised by CROSSCALL or its subsidiaries, or your retailer;
- Oxidation caused by the customer incorrectly inserting the USB or audio port caps, which are essential for guaranteeing the product's water resistance;

Before contacting our After-Sales Service, we advise you to follow the following instructions:

- Fully charge the battery;
- Upgrade the software or restore factory settings to format the phone.

**CAUTION:** ALL the phone's user data (contacts, photos, messages, files and downloaded applications) will be permanently lost. You are strongly advised to perform a full backup of your phone data before formatting your phone.

→ To restore factory settings: in your phone's Menu, click on **Settings > System > Advanced settings > Reset options > Erase all data (factory reset).**)

In the event that your phone has a defect that prevents normal use, you will need to take your device to our After-Sales Service. Your phone will not be repaired or replaced if the trademarks or serial numbers (IMEI) have been removed or changed, or if your purchase receipt is missing or illegible.

If the lack of conformity or defect is confirmed, all or part of your phone will be replaced or repaired. This warranty covers the cost of parts as well as labour.

Before sending your phone to our After-Sales Service, we recommend:

- writing down and keep your IMEI somewhere safe (\*);
  - removing the SD card and the SIM card;
  - saving all your personal data. Our repair centre might need to format your phone.
- (\*) Your IMEI code is the serial number used to identify your device and monitor after-sales service. There are several ways to find your IMEI code:
- Tap **\*#06#** on your mobile phone keypad;
  - Check the packaging of your phone;
  - On the back of your phone and depending on the model, the IMEI may be given on a label or engraved on your phone's SIM tray.

Documents and information to enclose when sending your phone to our After-Sales Service:

- A copy of the invoice or receipt, showing the date of purchase, the type of product, and the name of the distributor;
- The IMEI number of the phone;
- A description of the fault with the phone.

We recommend reading the terms and conditions of service available on the Crosscall website at the following address: **[www.crosscall.com](http://www.crosscall.com)**

The CORE-M5, designed in France and assembled in China

Created and imported by:

CROSSCALL - 245 RUE PAUL LANGEVIN 13290 AIX-EN-PROVENCE - France.

# ÍNDICE

## VENTAJAS DE CORE-M5

Potente .....	94
Conectado .....	94
Ergonómico.....	95
Duradero .....	95

## PRESENTACIÓN GENERAL DEL TELÉFONO

Presentación del dispositivo.....	96
X-LINK™ .....	97
X-BLOCKER.....	97

## PUESTA EN SERVICIO DEL CORE-M5

Instalación de la tarjeta nano SIM / micro SD.....	98
Encendido y apagado del teléfono	99
Consejos y precauciones que debe tener en cuenta para cargar la batería .....	99-100

## PANTALLA TÁCTIL, SISTEMA DE NAVEGACIÓN Y BOTONES DEL CORE-M5

Uso de la pantalla táctil.....	101-102
Sistema de navegación.....	103-104
Botones del teléfono.....	105-106

## UTILIZACIÓN DEL TELÉFONO

Llamadas telefónicas.....	106-107
Contactos .....	107
Mensajes .....	108
Cámara / lector de códigos QR.....	108-109
Galería.....	109
Enviar archivos: De teléfono a PC o de PC a teléfono .....	110-111
Gestión de la tarjeta SIM .....	111-112
Datos móviles .....	112
Navegador.....	112
Correo electrónico .....	112
Ahorro de batería.....	113
Restablecer el teléfono.....	113-114
Actualizaciones del sistema .....	114

## PERSONALIZACIÓN DEL TELÉFONO

Pantalla de inicio .....	114-115
Sonido.....	115
Notificaciones.....	115
Fecha y hora .....	116
Idiomas .....	116

## CONSEJOS Y ATAJOS

Uso de su CORE-M5 bajo el agua .....	116
Modo de pantalla dividida .....	116
Captura de pantalla .....	117
Rotación automática de pantalla .....	117
Activación de la pantalla .....	117
Modo guantes .....	117
NFC .....	117
Compartir la batería.....	118
Animación de carga.....	118
Instalación del cordón de seguridad (leash).....	118
Calculadora .....	118

## APLICACIONES CROSSCALL

X-SENSORS.....	119
X-SAFE.....	119-122
X-TALK .....	123
X-STORY .....	124

## MEDIDAS DE SEGURIDAD

Información general relativa a la seguridad .....	125-127
Información relativa a la estanqueidad .....	127
Dispositivos médicos.....	128
Seguridad vial .....	128
Alimentación y carga .....	129
Protección auditiva.....	130
Protección del medio ambiente .....	130
Limpieza y mantenimiento .....	130-131
Llamadas de emergencia .....	131
Recomendaciones para disminuir la exposición del usuario a las radiaciones...	131

## INFORMACIÓN ADICIONAL

Conformidad .....	132
Bandas de frecuencia y potencia.....	133
Información relativa a los accesorios y softwares .....	134
Tasa de absorción específica (SAR) .....	134
Propiedad intelectual.....	135

## ANEXO

Información importante.....	135
Garantía.....	135-136

**Gracias por haber elegido Crosscall y haber comprado este teléfono.**

El manual de instrucciones le permitirá familiarizarse con su nuevo dispositivo.

## VENTAJAS DE CORE-M5

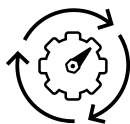

### Potente

El CORE-M5 está equipado con el procesador Qualcomm® SM6115 Octo-core, que te garantiza una experiencia fluida y óptima, ya sea para uso profesional o personal. Gracias a su potencia de procesamiento, podrás emplear varias aplicaciones al mismo tiempo y variar sus usos sin perder ni un ápice de su capacidad de reacción. Con el CORE-M5, aprovecha también una capacidad de almacenamiento importante, ampliable a 512 GB, con una tarjeta microSD.



### Conectado

El CORE-M5 incorpora bandas de red específicas para la conectividad 4G (hasta 300 Mbps de velocidad de bajada y 75 Mbps de velocidad de subida). Estas bandas cubren la mayoría de los operadores europeos. Tanto en casa como en el trabajo, el CORE-M5 se conecta a tu su red wifi (802.11 a/b/g/n/ac de 2,4 y 5 Ghz) y te le permite reducir el consumo de datos móviles. Para una mayor seguridad de sus datos, el CORE-M5 ha obtenido la certificación WPA3. Tiene una ranura para SIM dual que le permite alternar entre tarjetas SIM para un uso personal o profesional, cambiar de un operador a otro o contratar temporalmente una tarifa local en el extranjero.





## Ergonómico

Además de su pantalla compacta de 4,95", con una relación de aspecto de 18:9, que le ofrece el equilibrio perfecto entre manejo fácil y legibilidad óptima, los botones laterales del CORE-M5 se han pensado para facilitar su uso, en especial, con guantes. Estos dos botones programables le permiten acceder con gran rapidez a ciertas funciones del móvil, sin necesidad de desbloquearlo, mediante una simple presión. Por ejemplo, puede utilizar el smartphone como un walkie talkie gracias a la aplicación CROSSCALL X-TALK y comunicarse de forma clara y audible gracias al potente altavoz de 100 dB.



## Duradero

La durabilidad es un elemento fundamental del ADN de CROSSCALL. Diseñado conforme a este ADN, el CORE-M5, con su garantía de 3 años, reúne todas las condiciones de un dispositivo duradero, perfectamente adaptado al mundo de la empresa. Prueba de esto es su certificación Android Enterprise Recommended. Además, el CORE-M5 se adapta a las condiciones más difíciles, ya sea en su taller, almacén, garaje o incluso a su ruta de senderismo. Puesto que la capacidad de reparación es una de las claves que permite prolongar la vida útil de un smartphone, el diseño del CORE-M5 se ha trabajado de manera especial para que se inserte en la continuidad de la gama CORE, cuyos productos se encuentran entre los más reparables del mercado.

# PRESENTACIÓN GENERAL DEL TELÉFONO

## Presentación del dispositivo

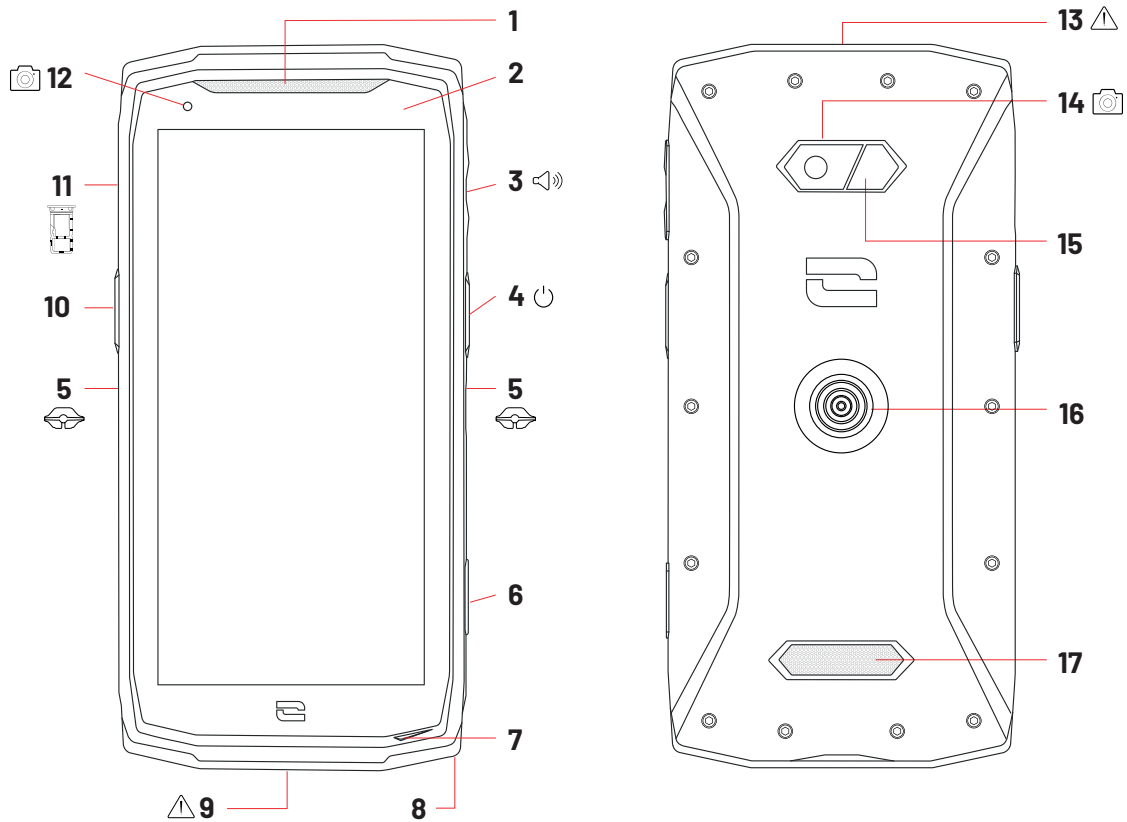

- 1. Altavoz
- 2. Sensor de luminosidad
- 3. Botón volumen +/-
- 4. Botón de encendido y apagado
- 5. Muecas X-BLOCKER
- 6. Botón programable n.º 2
- 7. Micrófono
- 8. Paso para el cordón de seguridad
- 9. Puerto USB tipo C (tapa de sellado - ¡Cerrarla siempre correctamente!)
- 10. Botón programable n.º 1

- 11. Bandeja para tarjeta SIM o micro-SD
- 12. Cámara frontal: 2 MP
- 13. Conector de auriculares tapa de sellado - ¡Cerrarla siempre correctamente!
- 14. Cámara trasera 13 MP
- 15. Flash
- 16. X-LINK™\* (sujeción, carga y transferencia de datos)
- 17. Altavoz





**X-LINK™\***

EL SISTEMA INTELIGENTE DE CONEXIÓN MAGNÉTICA

Este conector magnético, que se sitúa en la parte trasera del móvil, permite fijarlo y conectarlo, en un solo paso, a los accesorios exclusivos X-LINK™\*.

Asimismo, el X-LINK™\* permite cargar el teléfono y/o transferir datos según los accesorios empleados.



**X-BLOCKER**

SISTEMA DE SUJECIÓN MECÁNICO REFORZADO

En las situaciones que requieren una sujeción máxima, este accesorio exclusivo incluido con su móvil garantiza la fijación de su teléfono a los accesorios compatibles (fuerza de desprendimiento de 20 kg). Se fija fácilmente en las muescas laterales del móvil. Su recubrimiento de silicona disminuye las vibraciones que provocan los golpes.

Antes de empezar cualquier actividad, compruebe que el X-BLOCKER está puesto correctamente en ambas ranuras del teléfono.

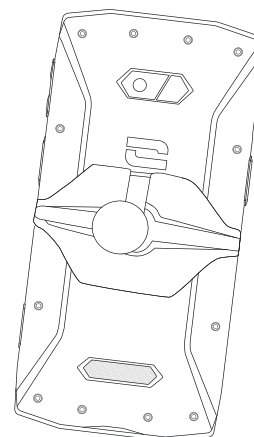
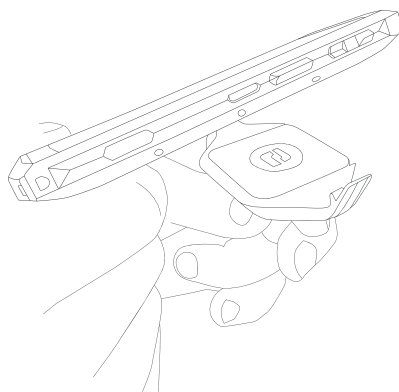
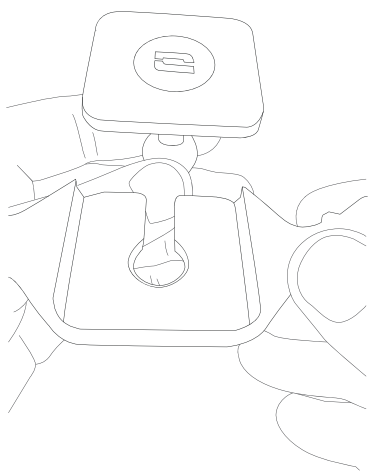

**Descubra la gama completa de accesorios compatibles con le X-LINK™\* y el X-BLOCKER en [www.crosscall.com](http://www.crosscall.com)**

# PUESTA EN SERVICIO DEL CORE-M5

## Instalación de la tarjeta nano SIM o micro SD

1. Compruebe que el dispositivo esté apagado. Si no fuera el caso, apáguelo pulsando el botón de Encendido/Apagado.
2. Saque la bandeja para tarjetas nano SIM/micro SD con la herramienta para eyectar incluida introduciéndola en el agujero previsto para esto, como se indica a continuación.

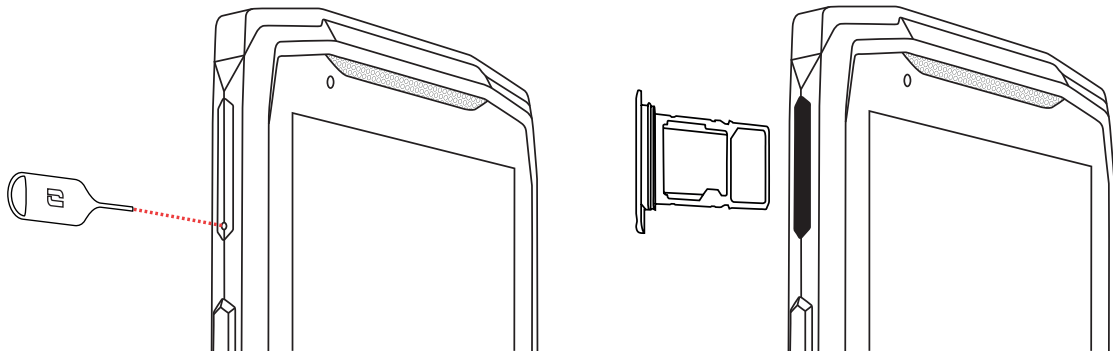

3. Saque completamente la bandeja.
4. En el teléfono, se pueden instalar dos tarjetas nano SIM (o una tarjeta nano SIM y una micro SD).
  - a. Para garantizar una compatibilidad óptima con los servicios de los operadores, ponga la tarjeta nano SIM, con el lado de metal hacia abajo, en el compartimento más pequeño (SIM 1).

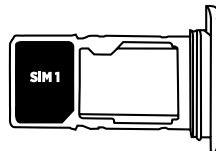

- b. Si lo desea, ponga la segunda tarjeta nano SIM (o una micro SD de 512 Gb como máximo), con el lado de metal hacia abajo, en el compartimento más grande (SIM 2).

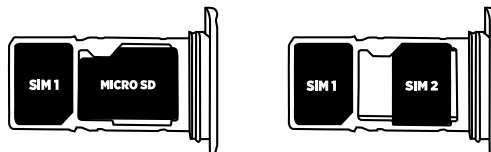

5. Vuelva a colocar la bandeja en el teléfono.
  - a. Compruebe que las tarjetas estén correctamente alineadas.
  - b. Compruebe que la bandeja esté alineada correctamente con la ranura del teléfono al introducirla.
  - c. Introduzca la bandeja y empújela como se indica anteriormente.

**Advertencia:** para garantizar la estanqueidad del teléfono, asegúrese de que la bandeja esté completamente introducida y bien bloqueada.

## Encender y apagar el teléfono

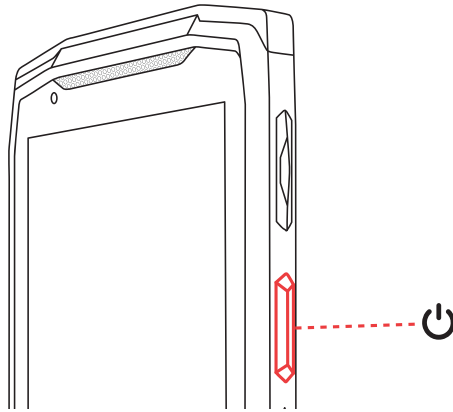

Pulse el botón de **Encendido/Apagado** de manera prolongada y espere unos segundos hasta que la pantalla se encienda.

Cuando encienda su móvil por primera vez o después de haber efectuado un restablecimiento de datos, siga las instrucciones que se visualizan en la pantalla para configurar su dispositivo.

Una vez que ha encendido el teléfono, también puede usar este botón para:

- Bloquear / Desbloquear su pantalla táctil con una pulsación corta
- Acceder a las llamadas de emergencia, apagar o reiniciar el teléfono con una pulsación larga.

## Consejos y precauciones para cargar la batería

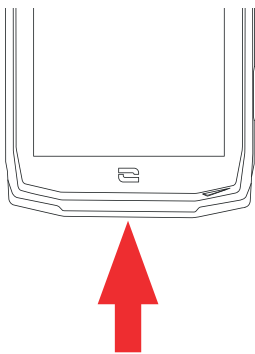

1. Abra la tapa estanca y conecte el cable y el adaptador de corriente (incluido con el pack) a través del puerto USB-A. A continuación, conecte el otro extremo del cable en el puerto USB-C del teléfono.
2. Enchufe el adaptador a una toma de corriente.
3. Una vez que la batería esté completamente cargada, desenchufe el teléfono del cargador. Primero, desconecte el cargador del dispositivo y, luego, desenchúfelo de la toma de corriente.

**i** Nunca cargue el teléfono si usa al mismo tiempo la conexión magnética X-LINK™\* y la conexión USB, ya que puede reducir la vida útil de los accesorios del teléfono.

**i** La batería está integrada en el teléfono y no es extraíble. No saque la batería usted mismo.

\*Magconn Technology

- Para evitar el desgaste prematuro de la batería de su dispositivo, a cada ciclo de carga, se recomienda seguir las reglas de uso correctas. Para ello, es mejor cargar la batería en cuanto alcance el 20 % y evitar cargarla más allá del 80 %, en lugar de realizar ciclos de carga completos (de 0 a 100 %).
  - Use únicamente un cargador y un cable homologados y compatibles con el teléfono. El uso de cargadores o cables no autorizados puede provocar la explosión de la batería o dañar el móvil.
  - Evite usar su móvil durante la carga. No cubra el móvil ni el adaptador de corriente.
  - Una conexión incorrecta del cargador puede provocar graves daños en el teléfono. La garantía no cubre ningún daño provocado por un uso incorrecto.
  - Desconecte el cargador de la toma de corriente de la pared cuando el teléfono no esté cargándose.
  - Si carga una batería gastada, es posible que el teléfono no se encienda inmediatamente. Después de cierto tiempo de carga, el teléfono se encenderá de manera normal.
  - Si la alimentación de corriente alterna (CA) es más baja, el tiempo de carga puede prolongarse.
  - Si usa cargadores no convencionales, como un ordenador, el tiempo de carga puede prolongarse.
  - El tiempo de carga puede variar según la temperatura ambiente y el nivel de carga restante de la batería.
  - Puede efectuarse la carga segura del teléfono a una temperatura entre 0 °C y 40 °C. Cualquier carga efectuada a temperaturas inferiores a 0 °C o superiores a 40 °C puede afectar las prestaciones de la batería y reducir su vida útil. La batería se deteriorará en caso de cargarla de manera prolongada a temperaturas extremas.
  - Durante la carga, el móvil y el cargador pueden calentarse. Este fenómeno es completamente normal y no reduce la vida útil ni las prestaciones del móvil. Si la batería se calienta más de lo normal, detenga la carga. Ponga el móvil en un lugar fresco y déjelo enfriarse. Si este se calienta, evite el contacto prolongado con su superficie.
-  Las funciones del dispositivo varían según su ubicación, el idioma, el operador y el modelo. Este aparato es compatible con la función OTG. Use un cable OTG estándar.

# PANTALLA TÁCTIL, SISTEMA DE NAVEGACIÓN Y BOTONES DEL CORE-M5

Controle el funcionamiento de su teléfono y de sus aplicaciones con unos sencillos gestos.

## Uso de la pantalla táctil

### Toque

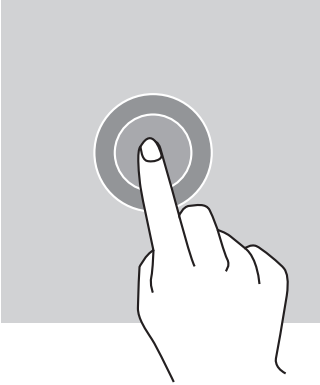

Para abrir una aplicación, seleccione un elemento del menú, pulse una tecla de la pantalla táctil o introduzca un carácter con el teclado en pantalla y toque el elemento con el dedo.

### Pulsación prolongada

Ponga el dedo sobre un elemento o sobre la pantalla y manténgalo así durante 2 segundos para acceder a las opciones disponibles.

### Deslizamiento

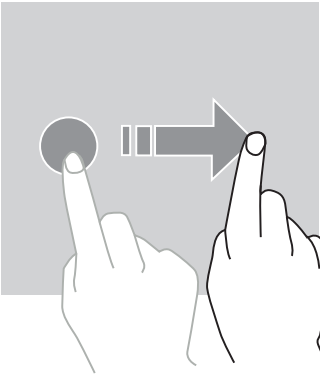

En la pantalla de inicio o la pantalla de aplicaciones, deslice el dedo hacia la izquierda o la derecha para visualizar otras páginas.

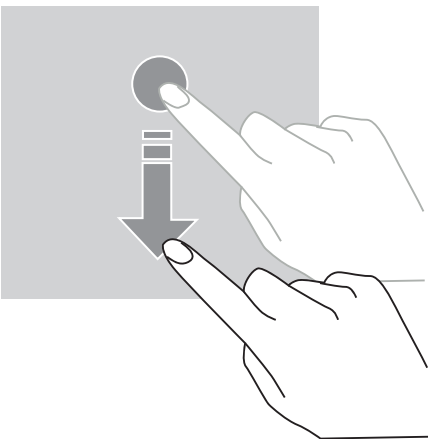

Deslice hacia arriba o abajo para desplazarse en una página web o una lista de elementos.

## Desplazamiento

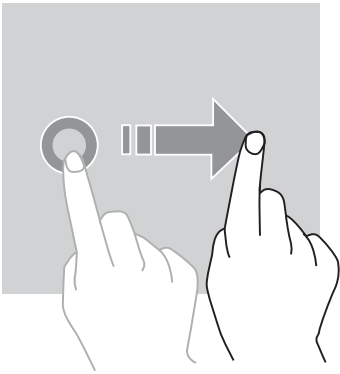

Para mover un elemento, coloque el dedo sobre él, manténgalo y deslícelo hacia el emplazamiento deseado.

## Acciones con dos dedos

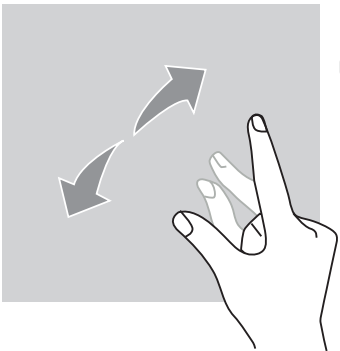

Comience acercando dos dedos y alejándolos para ampliar una parte de una página web, un mapa o una imagen.

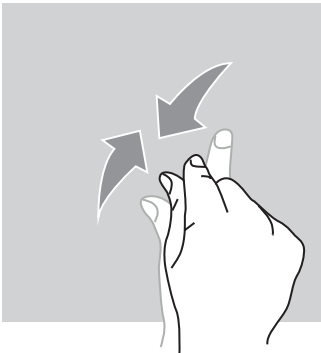

Acérquelos para alejar el zoom.

## Sistema de navegación

Su teléfono le ofrece dos sistemas de navegación:

- Navegación con tres botones
- Navegación por gestos

Más abajo, encontrará con todo detalle la navegación con tres botones que viene activada por defecto en el teléfono. Para configurar la navegación por gestos baya a la aplicación **Ajustes** ⚙️ > **Navegación del sistema** ⏪️.

### Inicio / Asistente de voz

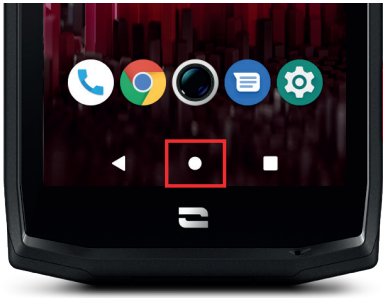

Desde cualquier página de su teléfono, pulse el círculo en el centro de su pantalla para volver a la pantalla de inicio.

Si realiza una pulsación larga en esta tecla, activará el asistente de voz de Google.

### Volver

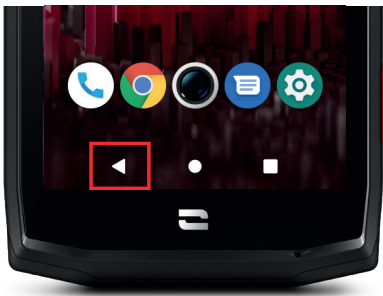

Desde cualquier página de su teléfono, pulse el triángulo en la parte inferior izquierda de la pantalla para volver a la página anterior.

### Aplicaciones abiertas



Desde cualquier página de su teléfono, pulse en el cuadrado de la parte inferior derecha de la pantalla y acceda a la ubicación en la que se muestran todas las aplicaciones abiertas.

## Centro de notificaciones / accesos directos de ajustes



1. Para abrir el centro de notificaciones, deslice el dedo desde el borde superior de la pantalla hacia abajo.
2. Deslice de nuevo su dedo hacia abajo desde el borde superior de la pantalla para ampliar el marco blanco y consultar todos los accesos directos para los ajustes de los parámetros principales del teléfono.
3. Deslice su dedo hacia arriba o pulse el botón Inicio (círculo en la parte inferior central de la pantalla) para cerrar el centro de notificaciones.

## Menú de aplicaciones del teléfono

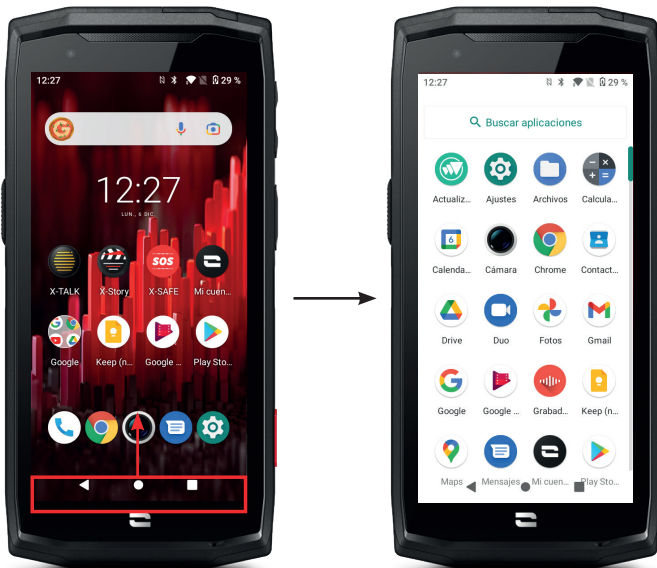

1. Deslice su dedo hacia arriba desde el borde inferior de la pantalla para abrir el menú en el que se guardan las aplicaciones del teléfono.
2. Deslice su dedo hacia abajo o pulse el botón Inicio (círculo en la parte inferior central de la pantalla) para cerrar el menú.



## Botones del teléfono

### Botón de encendido / apagado y bloqueo / desbloqueo de la pantalla

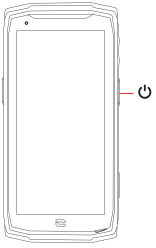



Este botón permite principalmente:

- encender / apagar / reiniciar el teléfono cuando lo mantenga presionado
- bloquear / desbloquear el teléfono.

- Pulse el botón **encendido/apagado** para bloquear manualmente la pantalla.
- Pulse el botón **encendido apagado** para volver a encender la pantalla y deslice el dedo en cualquier dirección en la pantalla para desbloquearla

Para reducir el consumo de energía e impedir acciones accidentales, el teléfono se bloquea automáticamente y pasa al modo de espera tras cierto tiempo sin actividad.

Para configurar el tiempo de espera automático, vaya a:

**Ajustes**  > **Pantalla**  > **Avanzado** > **Tiempo de espera de la pantalla** y seleccione la duración deseada.

### Botones programables

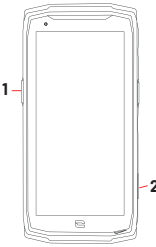



El CORE-M5 tiene dos botones programables (n.º 1 y n.º 2) que se pueden utilizar de dos formas diferentes:

- con una pulsación LARGA
- o con 3 pulsaciones CORTAS repetidas.

Esta configuración le ofrece la posibilidad de configurar dos funciones por botón según se desee, es decir, 4 en total.

Estos botones están configurados de forma predeterminada, pero puede modificarlos como desee.

Para hacer esto:

- Vaya al menú **Ajustes**  > **Botones**  > y seleccione la acción del botón que desea configurar (pulsación triple o pulsación larga).
- Para cada acción, puede:
  - Llamar a un número de teléfono específico
  - Iniciar una aplicación de su teléfono (X-TALK, X-SAFE, Cámara, Linterna...)
  - Activar / Desactivar un modo (modo guantes, modo "No molestar")

## Botones de volumen +/-

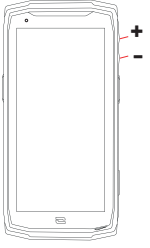

Este botón, compuesto por una tecla + y una tecla -, le permitirá configurar el volumen de las llamadas y notificaciones cambiando fácilmente entre 3 modos:

- Modo sonido
- Modo vibración
- Modo silencio



También le permitirá ajustar fácilmente el volumen de:

- llamadas
- tonos de llamada / notificaciones
- contenido multimedia
- alarmas



## USO DEL TELÉFONO

### Llamadas telefónicas



#### Marcar un número

1. Pulse  desde la pantalla de inicio o el menú del teléfono.
2. Pulse  para abrir el teclado e introducir un número de teléfono.
3. Pulse  para realizar una llamada.

#### Desde el registro de llamadas o la lista de contactos

1. Pulse  desde la pantalla de inicio o el menú del teléfono.
2. Pulse  para acceder a su registro de llamadas y haga clic en el número al que desea llamar.
3. Pulse  para acceder a la lista de contactos y haga clic en el contacto al que desea llamar.



#### Realizar una llamada internacional

1. Pulse  desde la pantalla de inicio o el menú del teléfono.
2. Pulse  para abrir el teclado.
3. Pulse 0 y mantenga el dedo así hasta visualizar el símbolo +.
4. Introduzca el código del país, el código de zona y el número de teléfono.

5. Pulse  para llamar al número marcado.

## Llamadas 4G (VoLTE) / Llamadas WIFI (VoWIFI)

Para configurar sus llamadas en 4G y WIFI:

1. Vaya a: Ajustes  > Redes e Internet 
2. Haga clic en la tarjeta SIM que desee configurar.
3. Puede activar / desactivar la función Llamada 4G y Llamadas WIFI.



## Recibir llamadas

Cuando entre una llamada, deslice el dedo hacia arriba en la pantalla para contestar la llamada.





Cuando entre una llamada, deslice el dedo hacia abajo en la pantalla para rechazar la llamada.

## Contactos





### Creación manual de un contacto

1. Toca la aplicación Contactos  desde el menú del teléfono.
2. Pulse  para crear un nuevo contacto.
3. Introduzca los datos del contacto.
4. Haga clic en Guardar para guardar el nuevo contacto

### Creación / modificación de un contacto con el teclado



1. Pulse  para abrir el teclado del teléfono .
2. Introduzca el número y haga clic en:
  - a.  Crear nuevo contacto para guardar este número como un nuevo contacto.
  - b.  Añadir a un contacto para añadir este número a un contacto existente.

### Creación / modificación de un contacto a partir de una llamada recibida

1. Pulse  para mostrar su registro de llamadas .
2. Haga clic en el número que desea registrar y haga clic en:
  - a.  Crear nuevo contacto para guardar este número como un nuevo contacto.
  - b.  Añadir a un contacto para añadir este número a un contacto existente.

## Mensajes

### Enviar un mensaje

1. Pulse en la aplicación **Mensajes**  desde la pantalla de inicio o el menú del teléfono.
2. Haga clic en **Iniciar chat**
3. Seleccione el o los contactos a los que desea enviar su mensaje.
4. Escriba el mensaje con el teclado de la pantalla táctil.
5. Envíe el mensaje haciendo clic en  **SMS**.







### Visualizar los mensajes

1. Pulse en la aplicación **Mensajes**  desde la pantalla de inicio o el menú del teléfono.
2. Seleccione un contacto de la lista de mensajes.
3. Visualice su conversación.

## Cámara de fotos

### Hacer fotos / vídeos

Con la cámara del CORE-M5, puede hacer fotos o grabar vídeos. Para ello:

1. Pulse en la aplicación **Cámara**  desde la pantalla de inicio o el menú del teléfono.
2. Haga clic en el botón en la parte inferior derecha de la aplicación para cambiar del modo de fotografía  al modo de vídeo .
3. Encadre el objeto en la pantalla y pulse el botón central para hacer la foto  o iniciar el vídeo .
4. Su foto / vídeo se guardará automáticamente en la aplicación **Fotos** .

### Lector de códigos QR

Su cámara también actúa como un lector de códigos QR. Le permite reconocer y descifrar los principales tipos de código QR (página web, tarjeta de visita, punto de acceso WIFI, envío de SMS, llamadas).



1. Pulse en la aplicación **Cámara**  desde la pantalla de inicio o el menú del teléfono.
2. Encadre el código QR que desee escanear en el centro de su cámara.
3. Haga clic en la notificación que aparece en la parte inferior de su pantalla para realizar la acción relacionada con el código QR.

## Galería



### Visualizar las imágenes y los vídeos

1. Pulse en la aplicación **Fotos**  desde la pantalla de inicio o el menú del teléfono.
2. Seleccione una foto o un vídeo para verlo y acceder a otras opciones.

### Eliminar fotos o vídeos

1. Desde la aplicación **Fotos** , mantenga pulsada la foto o el vídeo que desee eliminar. Ahora puede seleccionar con un clic otras fotos o vídeos que desee eliminar.
2. Cuando la selección esté completa, haga clic en  y confirme la eliminación haciendo clic en **OK**.

### Compartir fotos o vídeos

1. Desde la aplicación **Fotos** , mantenga pulsada la foto o el vídeo que desee eliminar. Ahora puede seleccionar con un clic otras fotos o vídeos que desee compartir.
2. Cuando la selección esté completa, haga clic en  y seleccione un método para compartir.

## Enviar archivos: De teléfono a PC o de PC a teléfono



1. Cuando conecte su teléfono a su ordenador con el cable USB-C o X-LINK™\*, se mostrará automáticamente una notificación en el centro de notificaciones.
2. Haga clic en esta notificación y seleccione **Transferencia de archivos** para poder acceder a los archivos en su teléfono desde su ordenador.

Su dispositivo debería aparecer en su PC. Para acceder a los archivos que contiene:

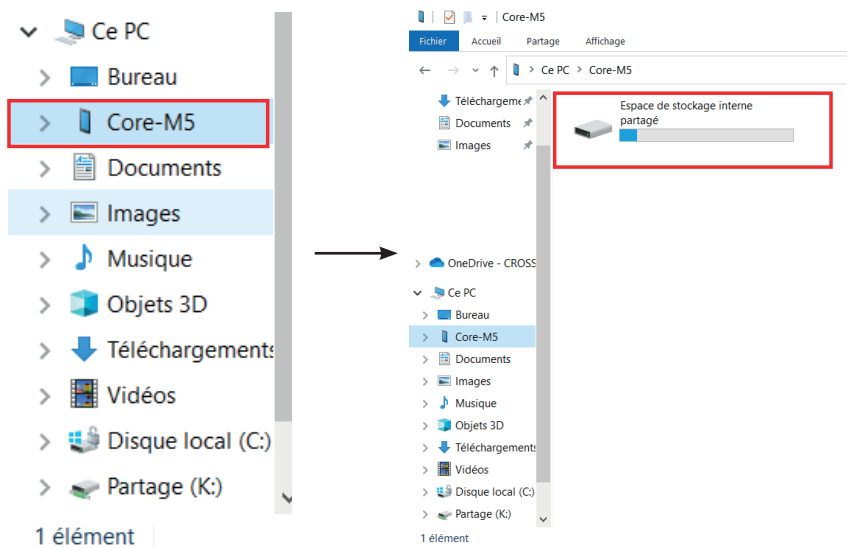

1. Abra el Explorador de archivos y haga clic en su teléfono CORE-M5.
2. Haga clic en **Espacio de almacenamiento interno compartido** o en **Espacio en la tarjeta SD**.
3. Ahora puede acceder a los archivos del teléfono. Puede copiar estos archivos a su PC o copiar archivos de su PC al teléfono.

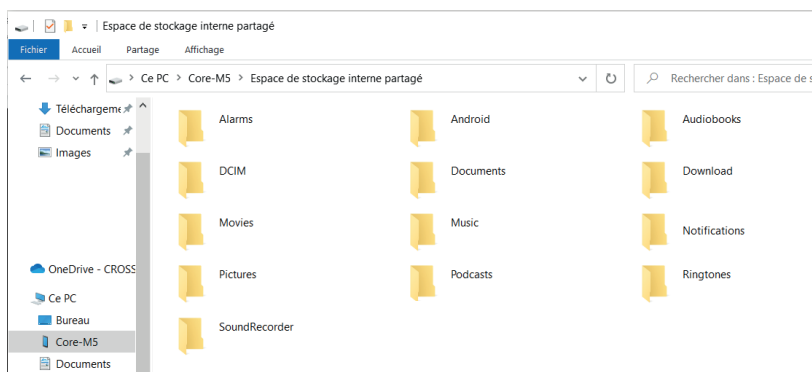

No desconecte el cable USB-C o X-LINK™\* del dispositivo cuando esté transfiriendo datos. De lo contrario, puede conllevar la pérdida de datos y/o dañar el dispositivo.



### Caso específico para ordenadores Mac de la marca Apple

Debe instalar la aplicación "Android File Transfer" en su Mac para permitir que los teléfonos inteligentes Android transfieran archivos.

# Gestión de tarjetas SIM

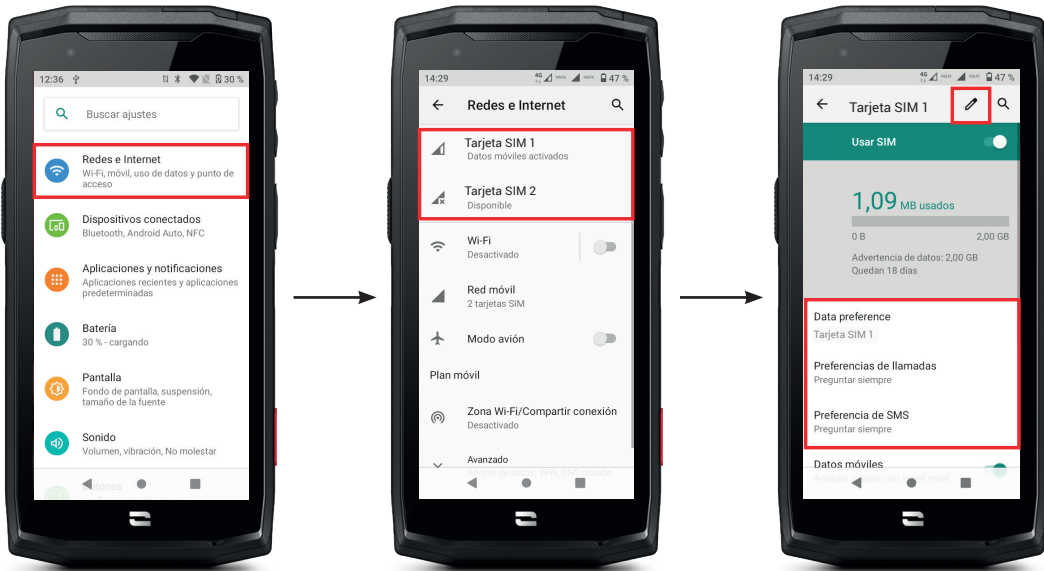
Su teléfono ofrece la posibilidad de utilizar dos tarjetas SIM diferentes al mismo tiempo. Puede configurar cada una de estas tarjetas SIM.



1. Desde la pantalla de inicio o el menú del teléfono, haga clic en **Ajustes**  > **Redes e Internet** 
2. Haga clic en la tarjeta SIM que desee configurar.
3. Podrá:
  - Cambiar el nombre de la tarjeta
  - Definir la tarjeta que se utilizará para los datos móviles
  - Definir la tarjeta SIM con la que realizará las llamadas
  - Definir la tarjeta SIM con la que enviará los SMS



## Datos móviles

2 opciones para activar / desactivar sus datos móviles

### OPCIÓN 1:



Desde la pantalla de inicio, abra el centro de notificaciones y accesos directos de parámetros deslizando el dedo hacia abajo desde la parte superior de la pantalla y haga clic en el icono Datos móviles  para activarlos o desactivarlos.

### OPCIÓN 2:

Desde el menú **Ajustes**  > **Redes e Internet**  > **Red móvil**, haga clic en el cursor de activación para activarlos o desactivarlos.

## Navegador

Conéctese a Internet para buscar información y agregar páginas web a favoritos para un acceder más rápido.

1. Pulse en la aplicación **Google Chrome**  desde la pantalla de inicio o el menú del teléfono.
2. Introduzca la dirección en la barra de búsqueda y presione la tecla  en el teclado. De esta manera, podrá acceder a las páginas web. También puede gestionar los favoritos, pasar de una ventana a otra y realizar otras funciones.

## Correo electrónico

### Configurar su cuenta de correo electrónico

Cuando abra la función de mensajería por primera vez, deberá configurar una cuenta de correo electrónico.

1. Toque la aplicación **Gmail**  desde el menú del teléfono.
2. Haga clic en **+ Añadir una dirección de correo electrónico** y seleccione su proveedor de correo electrónico.
3. Siga las instrucciones de la pantalla para realizar la configuración.

## Ahorro de batería

El CORE-M5 dispone de un modo de ahorro de batería. Al activar este modo, su teléfono:

- Cambiar a tema oscuro
- Desactiva o restringe las actividades en segundo plano, algunos efectos visuales y otras funciones como "Ok Google".

Existen dos formas de activar el modo Ahorro de batería.



### OPCIÓN 1:

1. Abra el centro de notificaciones del teléfono deslizando el dedo hacia abajo desde la parte superior de la pantalla.
2. En el banner blanco en la parte superior de la pantalla, haga clic en el icono .
3. Haga clic en este mismo icono para desactivar este modo.



 Si mantiene presionado este icono durante unos segundos, irá directamente al menú de la batería de su teléfono para ver rápidamente la información sobre el estado de la batería.



**OPCIÓN 2:**



1. Desde la pantalla de inicio, haga clic en la aplicación **Ajustes**  > **Batería**  > **Ahorro de batería**.
2. Haga clic en **Activar ahora** para activar este modo.
3. Haga clic en **Desactivar ahora** para desactivar este modo.

Desde el menú de la batería, también puede configurar este modo para que se active automáticamente cuando el teléfono alcance un determinado umbral de batería que puede definir. Para hacer esto:

1. Desde la pantalla de inicio, haga clic en la aplicación **Ajustes**  > **Batería**  > **Ahorro de batería**.
2. Haga clic en **Establecer una programación** y marque **Segun el porcentaje**.
3. Elija el nivel de batería deseado.

**Restablecer el teléfono**

 Antes de restablecer el dispositivo, asegúrese de haber hecho una copia de seguridad de todos los datos importantes que contiene. El dispositivo se reiniciará automáticamente.

Para restaurar su dispositivo a la configuración de fábrica, vaya a **Ajustes**  > **Sistema**  > **Avanzado** > **Opciones de recuperación** y haga clic en **Volver al estado de fábrica (borrar todo)**.

**Advertencia:** este procedimiento eliminará todos los datos de la memoria interna del teléfono.

En este menú, también puede resetear solo sus preferencias o WIFI, datos móviles y Bluetooth.

**Actualizaciones del sistema**

Las actualizaciones son cambios realizados en la versión de software inicialmente instalada en el teléfono, para corregir posibles errores o para aportar mejoras o nuevas funciones.

# PERSONALIZACIÓN DEL TELÉFONO

## Pantalla de inicio

La pantalla de inicio es el punto de partida para acceder a todas las funciones del móvil. Se visualizan los widgets, los atajos de las aplicaciones y mucho más.



La pantalla de inicio puede visualizarse de manera diferente según la región o el operador.

## Fondo de pantalla

1. Mantenga presionada un área vacía en la pantalla de inicio para acceder al editor de la pantalla de inicio.
2. Seleccione Fondos de pantalla.
3. Puede elegir su fondo de pantalla entre una selección de imágenes CROSSCALL o de sus fotos.

## Widgets

Los widgets son aplicaciones independientes que inician funciones específicas de la aplicación para facilitar el acceso y proporcionar información en la pantalla de inicio.

Para acceder a los widgets que ofrece su teléfono:

1. Mantenga presionada un área vacía en la pantalla de inicio para acceder al editor de la pantalla de inicio.
2. Seleccione Widgets.
3. Mantenga presionado el widget que desea agregar a su pantalla de inicio y organícelo en su pantalla de inicio creando una nueva página si es necesario. A continuación, suelte el dedo para validar su posición en la pantalla.
4. Desde la pantalla de inicio, mantenga presionado el widget que desea mover o eliminar. Arrástrela al área X Quitar en la parte superior de la pantalla para eliminarlo de la pantalla de inicio.

## Atajos hacia las aplicaciones

Puede personalizar qué accesos directos de aplicaciones desea mostrar en su pantalla de inicio.

1. Abra el menú donde se almacenan todas las aplicaciones del teléfono.
2. Mantenga presionada la aplicación para la que desea agregar un acceso directo.

3. Siga presionando esta aplicación y muévela un poco para que aparezca la pantalla de inicio.
4. Coloque la aplicación donde desee y suelte el dedo para confirmar su posición en la pantalla.
5. Desde la pantalla de inicio, mantenga presionado el acceso directo a la aplicación que desea mover o eliminar. Arrástrela al área **X Quitar** en la parte superior de la pantalla para eliminarlo de la pantalla de inicio.



## Sonido

En **Ajustes**  > **Sonido** , puede:

- Ajustar los diferentes volúmenes de sonido de su dispositivo para multimedia, llamadas, tonos de llamada, notificaciones y alarmas.
- Elegir el tono de llamada de su teléfono para cada tarjeta SIM, el sonido de sus notificaciones y el sonido de su alarma.
- Gestionar el vibrador, el sonido del teclado, el sonido de las teclas...

Recuerde que algunos de estos ajustes se pueden realizar desde las teclas de volumen +/- del teléfono. Por lo tanto, puede gestionar simple y fácilmente el volumen de los timbres y las alertas y pasar del modo de timbre al de vibración o silencio (o viceversa).

## Notificaciones

En **Ajustes**  > **Aplicaciones y notificaciones** , puede:

- Elegir los ajustes de visualización de las notificaciones.
- Activar/Desactivar las notificaciones de las diversas aplicaciones instaladas en el móvil.



## Fecha y hora

En **Ajustes**  > **Sistema**  > **Fecha y Hora** puede:

- Activar/Desactivar la sincronización automática del teléfono que le indica la hora y la fecha automáticamente según la zona horaria de su red.
- Ajustar la hora y la fecha de forma manual si se ha desactivado la sincronización automática
- Activar y desactivar el uso de la zona horaria de su red o elegir manualmente la zona horaria que desee.
- Seleccionar el formato de la hora (24 o 12 horas)

## Idiomas

Para chatear y enviar mensajes en más de un idioma, puede configurar varios idiomas para que su teclado se adapte y corrija el idioma que se usa actualmente.

En **Ajustes**  > **Sistema**  > **Idiomas e introducción de texto** > **Idiomas** > **+Añadir un idioma**, puede seleccionar los idiomas que desee agregar a su teléfono. Cuando escriba un mensaje, solo tiene que presionar la barra espaciadora y seleccionar el idioma que desee.

## CONSEJOS Y ATAJOS

### Uso de su CORE-M5 bajo el agua

#### **Función Touch-lock: para hacer fotos o grabar vídeos bajo el agua**



Para hacer fotos o grabar vídeos bajo el agua, debe activar la función Touch-lock que bloquea la pantalla táctil (en el modo foto o vídeo, es el icono de la parte superior de la pantalla). A continuación, puede presionar un botón de control de volumen o uno de los dos botones programables para tomar fotos o iniciar / detener un vídeo.

Para desactivar esta función, solo debe hacer clic dos veces en el botón de encendido del teléfono.

#### **Después de sumergirlo en el mar**

Después de sumergirlo en agua de mar, enjuague su teléfono con agua dulce. Seque minuciosamente las tapas y los conectores.

Es posible que las ranuras del altavoz y del micrófono se obstruyan por el agua. Antes de realizar una llamada, espere unos minutos para recuperar el funcionamiento óptimo.

### Modo de pantalla dividida

Le permite dividir su pantalla en dos para que pueda ver dos ventanas de aplicaciones diferentes al mismo tiempo.

1. Cuando la aplicación esté abierta, haga clic en el cuadrado en la parte inferior derecha de la pantalla para abrir las aplicaciones abiertas recientemente.
2. Haga clic en el icono de la aplicación que se encuentra en la parte superior de la página de cada aplicación abierta.
3. Toque "pantalla dividida" y seleccione la segunda aplicación.



No todas las aplicaciones son compatibles con el modo de pantalla dividida .

4. Para volver a una sola pantalla, arrastre la barra negra que separa las dos pantallas hacia arriba o hacia abajo dependiendo de la pantalla que desee mantener activa.

## Captura de pantalla

Para tomar una captura de pantalla, haga clic simultáneamente en la tecla de Encendido y en el botón de volumen - del teléfono.



## Rotación automática de pantalla

1. Abra el centro de notificaciones del teléfono deslizando el dedo hacia abajo desde la parte superior de la pantalla.
2. En el banner blanco en la parte superior de la pantalla, haga clic en el icono  para activar o desactivar la rotación automática de la pantalla que le permitirá orientar su pantalla (retrato / paisaje) en función de la dirección en la que sostiene su teléfono.

## Activar la pantalla

Ya no es necesario pulsar el botón de alimentación del móvil para activar nuevamente la pantalla, desde ahora, esto se puede hacer pulsando dos veces la pantalla negra.

Esta función resulta especialmente práctica cuando es difícil acceder al botón de encendido, como en un X-BIKE, un X-CAR PRO, etc.

Para activar o desactivar esta función, vaya a **Configuración**  > **Pantalla**  > **Configuración avanzada** > **Activación de la pantalla**.

## Modo guantes

La activación de este modo aumentará la sensibilidad de la pantalla para que pueda usar su teléfono cuando use guantes.

1. Abra el centro de notificaciones del teléfono deslizando el dedo hacia abajo desde la parte superior de la pantalla.
2. En el banner blanco en la parte superior de la pantalla, haga clic en el icono  para activar o desactivar el modo guantes que le permite usar su teléfono y conservar la capacidad táctil de la pantalla incluso con guantes.

## NFC



La antena NFC del CORE-M5 está ubicada en el centro de su teléfono, detrás del X-LINK™\*.

Asegúrese de colocar correctamente esta parte del teléfono en lectores sin contacto (terminales de pago, terminal de transporte, lector de acceso, etc.) para un funcionamiento óptimo.

\* Magconn Technology

## Compartir la batería

En adelante, el ACTION-X5 ofrece la posibilidad de cargar otro teléfono o accesorio mediante la energía de la batería.

Esta función se activa de forma automática al conectar otro teléfono o accesorio con un cable USB-C.

El icono de **Compartir batería**  del centro de notificaciones permite:

- que se confirme que la carga está realizándose
- invertir el sentido de carga si fuera necesario (en caso el de 2 teléfonos)

## Animación de carga

Cuando el teléfono esté cargando, puede mostrar el nombre del teléfono y su nivel de batería gracias al sensor de proximidad que detecta el paso de su mano.

Esta función tiene sentido, especialmente, en caso de una empresa que tiene una flota de teléfonos y que utiliza la POWER STATION para recargar los teléfonos de su flota: con un simple gesto, puede encontrar fácilmente su teléfono.

Para activar esta función, vaya a **Ajustes**  > **Pantalla**  > **Avanzado** y **Activar o Desactivar Información de tarificación**.

## Instalación del cordón de seguridad\* («leash»)

\* Cordón de seguridad no incluido

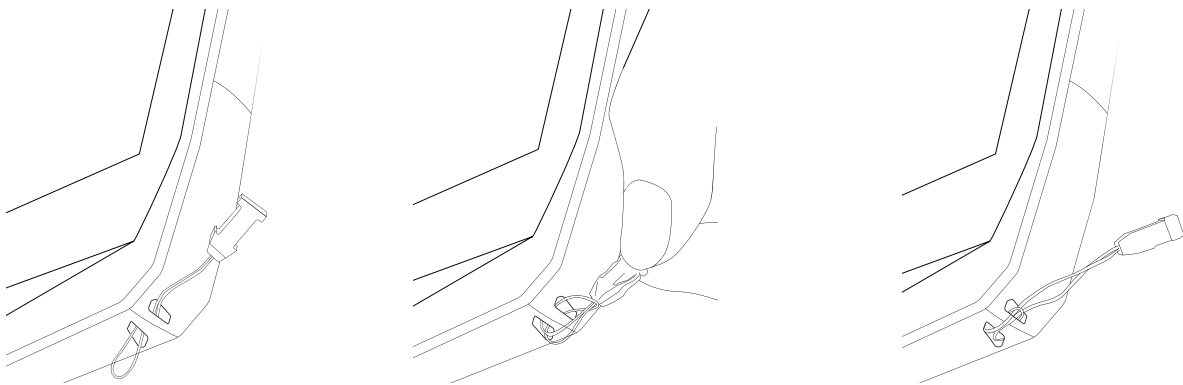

## Calculadora

La aplicación Calculadora le permite realizar cálculos simples o complejos.

1. Pulse  en el menú del teléfono.

2. Cambie la orientación de la pantalla para pasar de la calculadora estándar a la científica.

# APLICACIONES CROSSCALL



## X-SENSORS

X-SENSORS es una aplicación que le proporciona información sobre los sensores integrados en su teléfono móvil CROSSCALL.

Cuando abra la aplicación por primera vez y antes de usarla, lea y acepte los términos y condiciones de uso haciendo clic en "Aceptar".

### **Magnetómetro**

Actúa como una brújula y mide la orientación del teléfono en relación con el norte magnético. Calibre la brújula siguiendo las instrucciones en pantalla.

### **Acelerómetro**

Le permite medir y observar la aceleración del teléfono en el espacio a lo largo de 3 ejes. Utiliza la integración matemática para medir la velocidad de movimiento del dispositivo mientras rastrea su posición.

### **GPS**

Indica la posición exacta del dispositivo y la precisión de la señal GPS. Puede conocer el número de satélites en el rango y su altitud.

### **Sensor de proximidad**

Esta función permite que la pantalla se apague durante las llamadas telefónicas cuando el teléfono se coloca cerca de la oreja.

### **Sensor de luminosidad**

Mide la intensidad de la luz proyectada en la pantalla del teléfono. Esto le ayudará a optimizar la luminosidad de la pantalla según la luz ambiente para ahorrar batería o mejorar su legibilidad.

### **Bluetooth (5.0) y redes (2G, 3G y 4G)**

Indican la presencia y cobertura de las redes de comunicación.

### **Estado de la batería**

Esta función proporciona una indicación visual e instantánea del índice de carga / descarga de la batería.



## X-SAFE

X-SAFE es una aplicación de CROSSCALL que le permite alertar fácil y rápidamente a una persona en caso de emergencia.

## Paso 1: Configurar X-SAFE



1. Abra la aplicación X-SAFE. Está activada por defecto en su teléfono.
  2. Introduzca la información correspondiente: su nombre y dirección
  3. Introduzca el o los números de emergencia con los que desee comunicarse en caso de necesidad:
    - a. Haga clic en **Receptor de llamada de emergencia**.
    - b. Haga clic en los **3 pequeños puntos** en la parte superior derecha de la pantalla.
    - c. Haga clic en **Agregar elemento de Contactos** si ya ha guardado este número en sus contactos, o en **Agregar elemento** si desea añadir un número que no esté guardado en su agenda.
- i** Si decide asociar varios números con esta aplicación, el teléfono llamará en caso de emergencia a estos números en el orden en que los agregó. Para cambiar este orden, será necesario borrar los números (haciendo clic en la flecha verde) para guardarlos nuevamente en el nuevo orden deseado.
4. Ahora, puede seleccionar dos opciones diferentes para notificar a sus seres queridos en caso de una emergencia. También puede combinar y activar estas dos opciones simultáneamente.
    - a. Si desea enviar un mensaje de emergencia: active **Mensaje de emergencia** y haga clic en él para introducir el contenido del mensaje que desea enviar.
    - b. Si desea activar una llamada de emergencia: Active **Receptor de llamada de emergencia**
  5. Por último, puede configurar determinadas funciones de la aplicación haciendo clic en **Ajuste de parámetros**:
    - a. Activar / desactivar la intermitencias del LED
    - b. Activar / Desactivar la alarma sonora
    - c. Activar / desactivar el altavoz



## Paso 2: Asociación entre X-SAFE y el botón programable

De forma predeterminada, la aplicación X-SAFE está asociada con el botón programable n.º 2 (parte inferior derecha del teléfono) y la pulsación triple consecutiva para activarlo.

También puede asociar esta aplicación con el otro botón programable (n.º 1, en la parte superior izquierda de su teléfono) y modificar el modo de activación:

- triple pulsación
- pulsación larga

Si desea cambiar la configuración predeterminada para esta aplicación:

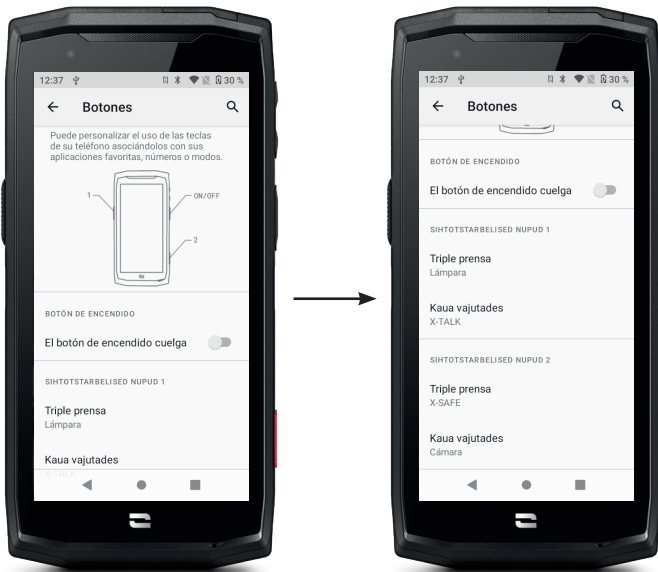

1. Vaya a la aplicación **Ajustes** > **Botones**

2. A continuación, elija el botón al que desea asociar a esta aplicación (1 o 2) y la forma de activarla, y haga clic en él.

3. Luego, haga clic en el ícono de configuración junto al campo de la aplicación y elija X-SAFE.

## Paso 3: Lanzar una alerta

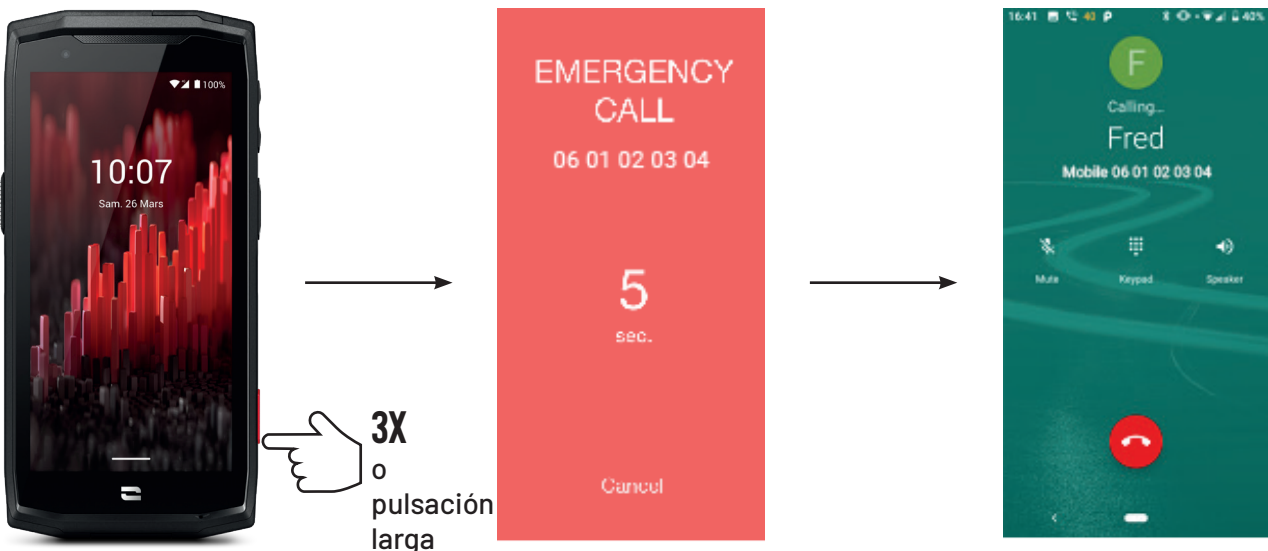

Le recomendamos encarecidamente que inicie una alerta para comprobar que la configuración de su aplicación X-SAFE esté operativa. Ha comenzado una cuenta atrás. El usuario puede interrumpir la alerta pulsando el botón "Cancelar". Al finalizar la cuenta atrás, se enviará automáticamente una llamada y/o SMS a la persona previamente seleccionada.

## **ADVERTENCIAS**

Cualquier actividad es potencialmente peligrosa y, a veces, puede provocar lesiones o la muerte. El usuario de las aplicaciones es plenamente responsable de su actividad y debe saber anticiparse a los peligros potenciales. También debe saber evaluar sus aptitudes físicas para realizar una actividad. En particular, si el uso de la imagen de prácticas deportivas en ocasiones extremas en los medios de comunicación y promoción del dispositivo permite demostrar la resistencia y el rendimiento de su teléfono, en NINGÚN CASO debe incitar al usuario a realizar estas u otras actividades similares.

## **LIMITACIONES DE RESPONSABILIDAD**

El acceso y uso de las aplicaciones es responsabilidad exclusiva del usuario. En consecuencia, CROSSCALL no se hace responsable de ningún daño resultante del acceso y/o uso de la aplicación y la información que contiene. También se informa al usuario de que CROSSCALL podría verse obligado a interrumpir temporalmente el acceso a la aplicación por motivos técnicos, en particular, por necesidades de mantenimiento. El usuario acepta estas interrupciones y renuncia a cualquier reclamación al respecto.

La aplicación y los servicios se proporcionan "en su estado actual" y "según estén disponibles" sin ninguna garantía. CROSSCALL hace todo lo necesario para garantizar la fiabilidad de la aplicación y su contenido. No obstante, si el usuario advierte algún error u omisión, CROSSCALL le agradecería que pudiera informarle en la siguiente dirección: [sav@crosscall.com](mailto:sav@crosscall.com).

El usuario declara conocer y aceptar las características y los límites de la red de telefonía móvil y la red de Internet y, en particular, las características funcionales y el rendimiento técnico de las redes, los problemas relacionados con la conexión y/o acceso a redes y/o páginas web, los problemas relacionados con la disponibilidad y la congestión de la red, los problemas relacionados con las averías o saturación de las redes, los problemas relacionados con el tiempo de tránsito, acceso a información en línea, tiempos de respuesta requeridos para visualizar, consultar, buscar o transferir datos, los riesgos de interrupción, la falta de protección de determinados datos frente a posibles apropiaciones indebidas o piratería, los riesgos de contaminación por virus que circulen por dichas redes, de los que CROSSCALL no se hace responsable. El usuario reconoce estar informado de estas cláusulas y libera a CROSSCALL de cualquier responsabilidad en caso de fallecimiento, accidente, enfermedad y/o cualquier tipo de incidente provocado, en particular, por una práctica inadecuada.



**X-TALK**



ES

La aplicación X-TALK es la aplicación de walkie-talkie desarrollada por CROSSCALL para comunicarse:

- Con varias personas
  - Sin 06
  - Sin llamar
  - Sin descolgar
- 
- Para encontrar toda la información sobre esta aplicación, visite: [https://www.crosscall.com/fr\\_FR/x-talk.html](https://www.crosscall.com/fr_FR/x-talk.html)
  - También dispone del tutorial de la aplicación en nuestro canal de YouTube a través del siguiente enlace: [https://www.youtube.com/watch?v=V\\_vEC55Wg0M](https://www.youtube.com/watch?v=V_vEC55Wg0M)



X-STORY



La aplicación X-STORY es la aplicación de edición desarrollada por CROSSCALL para sus fotos y videos. Le permite:

- Cortar
  - Ensamblar / Reorganizar
  - Añadir una canción
  - Reducir / acelerar
- 
- Para encontrar toda la información sobre esta aplicación, visite: [https://www.crosscall.com/fr\\_FR/x-story.html](https://www.crosscall.com/fr_FR/x-story.html)
  - También dispone del tutorial de la aplicación en nuestro canal de YouTube a través del siguiente enlace: <https://www.youtube.com/watch?v=2IVsk7BHN7I>

# MEDIDAS DE SEGURIDAD

## Información relativa a la seguridad general

El incumplimiento de las instrucciones de seguridad siguientes puede provocar un incendio, una descarga eléctrica, lesiones físicas o dañar el móvil u otro objeto. Antes de usar el teléfono móvil, lea las siguientes instrucciones de seguridad.

- Apague siempre el teléfono cuando se prohíba su uso, ya que este puede provocar interferencias o constituir un peligro.
- Evite cualquier exposición a campos magnéticos.
- Apague el teléfono en los aviones y aeropuertos cuando se le solicite.
- Apague el teléfono cuando se encuentre cerca de aparatos electrónicos de alta precisión. El teléfono puede afectar las prestaciones de este tipo de aparatos.
- No ponga el móvil ni sus accesorios en recipientes que produzcan un campo magnético fuerte.
- No deje soportes magnéticos de almacenamiento de datos cerca de su teléfono. La radiación que emite el teléfono puede borrar información almacenada en ellos.
- Mantenga el móvil alejado de la luz directa del sol. No exponga su dispositivo a altas temperaturas y no lo use en presencia de gases inflamables (por ejemplo, en una gasolinera).
- Al hacer llamadas, mantenga el teléfono a una distancia mínima de 15 mm de su cuerpo.
- Las piezas pequeñas pueden representar un riesgo de asfixia.
- El teléfono puede emitir un sonido estridente.
- Evite golpear o dañar el teléfono.
- Algunas piezas del móvil son de cristal. Este puede romperse si el móvil cae sobre una superficie dura o recibe un golpe. Si el cristal se rompe, no toque las partes de cristal del móvil y no intente quitar el cristal roto de éste. No use el teléfono mientras un técnico autorizado no haya sustituido el cristal.
- No intente desmontar el teléfono ni sus accesorios. El mantenimiento o la reparación de este teléfono debe efectuarlo/a únicamente personal cualificado.
- La toma de corriente debe situarse cerca del teléfono y quedar fácilmente accesible.
- Cumpla todas las leyes o reglamentaciones relativas al uso del teléfono móvil. Cuando use el dispositivo, respete la privacidad y los derechos de los demás.
- Siga las instrucciones de este manual en relación con el uso del cable USB. De lo contrario, su teléfono móvil o su PC pueden sufrir daños.

- Limpie el móvil con un paño suave y seco. A menos que respete las condiciones que se indican a continuación en el apartado de «Información relativa a la estanqueidad», no use agua, alcohol, jabón ni sustancias químicas.
- Procure guardar los datos importantes, ya que una reparación u otros factores pueden conllevar la pérdida de los datos.
- No desconecte el teléfono cuando transfiera o formatee la memoria. De lo contrario, puede provocar el fallo del programa o dañar los archivos.
- Mantenga el teléfono y el cargador fuera del alcance de los niños. No deje que los niños usen el teléfono o el cargador sin vigilancia.
- Este aparato no está pensado para personas (incluyendo niños) cuyas capacidades físicas, sensoriales o mentales o cuya falta de experiencia o conocimientos les impida garantizar un uso seguro de los aparatos, si no se encuentran bajo vigilancia o no han recibido instrucciones previas por parte de una persona responsable por su seguridad.
- Mantenga los accesorios pequeños del teléfono fuera del alcance de los niños para evitar cualquier riesgo de asfixia.
- No deje que los niños o mascotas mordisqueen o laman el dispositivo.
- No modifique ni reacondicione su móvil.
- No exponga el móvil a llamas, explosiones ni otras fuentes de peligro.
- Apague el teléfono cuando se encuentre cerca de materiales o líquidos explosivos.
- El teléfono debe conectarse únicamente a una interfaz USB 2.0.
- La temperatura de almacenamiento ideal se comprende entre 0 y 40 °C. La temperatura de almacenamiento ideal se comprende entre 20 y 50 °C.
- Deje de usar el teléfono en caso de sobrecalentamiento o si una de las piezas se ha agrietado o roto.
- No se apoye el teléfono contra los ojos, las orejas ni otras partes de su cuerpo ni se lo lleve a la boca.
- No utilice el flash cerca de los ojos de personas o animales.
- Use únicamente los accesorios originales de este teléfono y no instale la batería en otro móvil.

## Información relativa a la estanqueidad

- Acaba de adquirir un teléfono móvil con un índice de protección IP68. Para garantizar un uso y una estanqueidad óptimos, asegúrese de que todas las tapas y protecciones que cubren las aberturas y la carcasa estén cerradas correctamente.
- No abra las tapas ni la bandeja de la tarjeta SIM del dispositivo si éste se encuentra en el agua o en un entorno muy húmedo.
- Cuando las abra o las cierre, asegúrese de que no estén dañadas. Asegúrese de que la junta no esté cubierta con ningún residuo, como polvo o arena, para evitar dañar el dispositivo.
- Las tapas que cubren las aberturas pueden soltarse en caso de caída o golpe.
- Asegúrese de que todas las tapas estén correctamente alineadas y perfectamente cerradas.
- Si el dispositivo se ha sumergido en el agua o el micrófono o el altavoz están mojados, es posible que el sonido no sea claro durante una llamada. Tras la inmersión del dispositivo, se recomienda apagarlo unos minutos para que recobre su calidad de audio inicial. Asegúrese de que el micrófono o el altavoz esté limpio y seco limpiándolo con un paño seco.
- Si el dispositivo se ha mojado con agua salada o clorada, aclárelo con agua del grifo y, luego, séquelo con un paño suave y seco. Seque minuciosamente las tapas y los conectores.
- La resistencia al agua del dispositivo puede conllevar ligeras vibraciones en ciertas condiciones. Estas vibraciones son normales, por ejemplo, cuando el volumen es alto, y no afectan el buen funcionamiento del dispositivo.
- No retire la membrana de estanqueidad que cubre el micrófono o los altavoces y no utilice ninguna herramienta que pueda dañarla (puntiaguda, cortante, etc.).
- No esponga el dispositivo a partículas metálicas, ya que estas pueden acumularse en el altavoz del teléfono debido al imán integrado en su componente. Dichas partículas pueden limpiarse con un paño suave. O bien, puede poner el dispositivo dentro de una bolsa plástica transparente.
- Las variaciones de temperatura pueden aumentar o reducir la presión, lo que puede alterar la calidad del sonido. Si fuera necesario, abra las tapas para retirar el aire.

## Dispositivos médicos

- Apague el dispositivo en los hospitales y otras infraestructuras sanitarias que lo soliciten así.

- El teléfono está equipado con antenas de radio que emiten campos electromagnéticos. Estos campos pueden interferir con los marcapasos y otros dispositivos médicos.
- Si tiene un marcapasos, mantenga una distancia de al menos 20 cm entre este y el móvil.
- Sostenga el dispositivo del lado opuesto al implante.
- Si piensa que el teléfono interfiere con su marcapasos o cualquier otro dispositivo médico, deje de usar el móvil y consulte con un médico para obtener información específica sobre su dispositivo médico.
- Cuando realiza actividades repetitivas, como entrar texto o jugar en el móvil, puede sentir una molestia ocasional en las manos, los brazos, las muñecas, los hombros, el cuello u otras partes del cuerpo. Si siente alguna molestia, deje de usar el teléfono y consulte con un médico.

## Seguridad vial

- Cuando conduzca, respete todas las medidas y normas de seguridad relativas al uso de este dispositivo.
- Cumpla todas las leyes locales. Cuando esté al volante, siempre mantenga las manos libres para conducir el vehículo. Al conducir, su principal preocupación debe ser la seguridad vial.
- Deténgase en el arcén y aparque el vehículo antes de contestar o realizar una llamada si las condiciones de circulación así lo exigen.
- Las señales de radiofrecuencia pueden afectar algunos sistemas electrónicos del vehículo, como el autorradio o el equipo de seguridad.
- Si su vehículo está equipado con un airbag, asegúrese de no bloquear su acceso poniendo un equipo inalámbrico portátil o fijo delante de él. De lo contrario, puede impedir el funcionamiento de dicho sistema y provocar lesiones físicas graves. Se prohíbe usar el teléfono móvil con la mano al conducir.
- Si escucha música, procure hacerlo a un volumen razonable con el fin de que pueda percibir lo que ocurre a su alrededor. Esto es particularmente importante cuando se encuentra cerca de una carretera.
- El hecho de usar su móvil en algunas circunstancias puede distraerle y ponerle en peligro. Respete todas las normas que prohíban o limiten el uso del teléfono o los auriculares (por ejemplo, evitando enviar mensajes mientras conduce o usar los auriculares al montar en bicicleta).
- Se prohíbe usar el teléfono móvil con la mano al conducir.



## Alimentación y carga

- No arroje el teléfono al fuego
- No provoque un cortocircuito
- No lo exponga a temperaturas superiores a 60 °C/140 °F
- Recicle la batería de conformidad con la normativa vigente.
- Cargue su teléfono móvil con el cable USB y el adaptador incluidos. El uso de un adaptador o un cable incompatible puede averiar el teléfono de manera irreversible.
- Se debe enchufar el adaptador cerca del teléfono y quedar accesible.
- El uso de cables o cargadores dañados o cargar el dispositivo en un entorno húmedo puede provocar una descarga eléctrica.
- El adaptador de corriente está destinado únicamente a un uso en interior.
- La toma de corriente debe quedar fácilmente accesible. Durante el uso, la toma no debe quedar bloqueada.
- Para desconectar completamente el móvil de la red eléctrica, desenchufe el cargador de la toma de corriente de la pared.
- Los adaptadores de corriente pueden calentarse durante su uso en condiciones normales y un contacto prolongado con ellos puede provocar lesiones.
- Asegúrese siempre de que haya suficiente ventilación alrededor de los adaptadores durante su uso.
- No debe obstruir la ventilación cubriendo los agujeros de esta con objetos (como periódicos, manteles, cortinas, etc.) para evitar un sobrecalentamiento y un mal funcionamiento. Mantenga un espacio libre de al menos 10 cm alrededor del móvil.
- El teléfono debe usarse en zonas de clima templado.
- No conecte ni desconecte un puerto USB con las manos mojadas, ya que esto puede provocar una descarga eléctrica.
- El teléfono está equipado con una batería interna recargable, no exponga el producto a un calor excesivo (sol, fuego, etc.).
- Evite usar el conector para realizar varias acciones al mismo tiempo y asegúrese de que los bornes de la batería no entren en contacto con ningún elemento conductor, como metales o líquidos.

## Protección auditiva



Este teléfono cumple la reglamentación vigentes sobre la limitación del volumen máximo de salida. ¡Una escucha prolongada con auriculares a un volumen elevado puede provocar una pérdida de la audición!

- Si siente un zumbido en los oídos, deje de usar el producto o disminuya el volumen.
- No suba el volumen al máximo, los profesionales sanitarios no recomiendan exponerse de manera prolongada a altos niveles sonoros.
- Use los auriculares con buen criterio, ya que una presión sonora excesiva provocada por estos últimos o cascos puede provocar la pérdida de la audición.
- Para evitar cualquier daño auditivo, evite una escucha a un volumen alto durante mucho tiempo.
- Use únicamente los auriculares incluidos con el teléfono.

## Protección del medio ambiente

- Cumpla la normativa local sobre la eliminación de residuos cuando deseche el embalaje, la batería y el teléfono usado. Llévelos a un punto limpio para que sean reciclados correctamente. No deseche los teléfonos ni las baterías usadas con la basura común.
- Lleve las baterías de litio usadas y que no desee conservar a un lugar previsto para esto. No las tire al cubo de basura.  
No deseche los teléfonos ni las baterías usadas con la basura común.



La batería puede explotar si se sustituye por un modelo inadecuado. Deseche las baterías usadas según las instrucciones.

## Limpieza y mantenimiento

- Apague el teléfono antes de cualquier procedimiento de limpieza o mantenimiento. El cargador debe desenchufarse de la toma. El teléfono y el cargador deben estar desenchufados para evitar cualquier descarga eléctrica o cortocircuito de la batería o el cargador. Cierre las tapas.
- No limpie el teléfono ni el cargador con sustancias químicas (alcohol, benceno), agentes químicos o limpiadores abrasivos para no dañar las piezas ni producir problemas de funcionamiento. El dispositivo puede limpiarse con un paño suave antiestático y ligeramente húmedo o con agua del grifo siguiendo las instrucciones que se indican en la INFORMACIÓN RELATIVA A LA ESTANQUEIDAD en la página 127.

- No arañe ni altere el teléfono, ya que las sustancias que contiene la pintura pueden provocar una reacción alérgica. Si esto ocurriera, deje inmediatamente de usar el móvil y consulte con un médico.
- Quite el polvo de la toma de corriente y mantenga esta última en un lugar seco para evitar cualquier riesgo de incendio.
- Si el teléfono o uno de sus accesorios no funciona correctamente, contacte con su servicio técnico local.
- No desmonte el dispositivo ni los accesorios usted mismo.

## **Llamadas de emergencia**

En caso de emergencia, si el teléfono está encendido y usted se sitúa en la zona de cobertura de la red, puede usarlo para realizar una llamada de emergencia. Sin embargo, puede ser que no sea posible acceder a los números para llamadas de emergencia a través de todas las redes. Nunca debe fiarse únicamente de su móvil para emitir llamadas de emergencia.

## **Recomendaciones para disminuir la exposición del usuario a las radiaciones**

- Con el fin de reducir la cantidad de radiación recibida, use el teléfono móvil en zonas con la cobertura móvil de su operador (en particular, en aparcamientos subterráneos o durante trayectos en tren o en coche).
- Use el teléfono en condiciones de recepción adecuadas (es decir, con el número máximo de barras de cobertura).
- Use un kit manos libres.
- Durante las llamadas, aleje el teléfono del vientre de las mujeres embarazadas y del bajo vientre de los adolescentes.
- Los niños y adolescentes deben usar los teléfonos móviles de manera razonable, por ejemplo, evitando las llamadas nocturnas y limitando la frecuencia y duración de estas.

# INFORMACIÓN ADICIONAL

## Conformidad



- CROSSCALL confirma que este dispositivo cumple las recomendaciones básicas y otras medidas pertinentes que se indican en la directiva 2014/53/UE. Puede consultar la versión aplicable más reciente de la Declaración de conformidad en el sitio web: [https://docs.crosscall.com/public/CERTIFICAT/CORE-M5\\_CERTIFICATE-OF-CONFORMITY\\_INTERNATIONAL.pdf](https://docs.crosscall.com/public/CERTIFICAT/CORE-M5_CERTIFICATE-OF-CONFORMITY_INTERNATIONAL.pdf).
- Restricciones relativas a la banda de 2,4 GHz: Noruega: Este subapartado no se aplica a la zona geográfica situada en un radio de 20 km con respecto al centro de Ny-Ålesund. Restricciones relativas a la banda de 5 GHz: de conformidad con el artículo 10, apartado 10, de la directiva 2014/53/UE, el envase indica que este equipo radioeléctrico se somete a ciertas restricciones al ser comercializado en Bélgica (BE), Bulgaria (BG), República Checa (CZ), Dinamarca (DK), Alemania (DE), Estonia (EE), Irlanda (IE), Grecia (EL), España, (ES), Francia (FR), Croacia (HR), Italia (IT), Chipre (CY), Letonia (LV), Lituania (LT), Luxemburgo (LU), Hungría (HU), Malta (MT), Países Bajos (NL), Austria (AT), Polonia (PL), Portugal (PT), Rumanía (RO), Eslovenia (SL), Eslovaquia (SK), Finlandia (FI), Suecia (SE), Reino Unido (UK), Turquía (TR), Noruega (NO), Suiza (CH), Islandia (IS) y Liechtenstein (LI).



## Bandas de frecuencia y potencia

- Banda de frecuencia que usa el equipo radioeléctrico: algunas bandas pueden no estar disponibles en todos los países o regiones. Contacte con el operador local para obtener mayor información.
- Frecuencia máxima de la señal de radio emitida en la banda de frecuencia en que funciona el equipo radioeléctrico: la potencia máxima para todas las bandas es inferior al valor límite más elevado que se indica en la norma armonizada relacionada. Los límites nominales de las bandas de frecuencia y la potencia de transmisión (radiada y/o por conducción) aplicables a este equipo radioeléctrico son los siguientes:

<b>BANDAS</b>	<b>Frecuencia</b>	<b>potencia máxima</b>
GSM850	824 MHz-894 MHz	33±2 dBm
GSM900	880 MHz-960 MHz	33±2 dBm
GSM1800	1710 MHz-1880 MHz	30±2 dBm
GSM1900	1850 MHz-1990 MHz	30±2 dBm
WCDMA B1	1920 MHz-2170 MHz	23±2 dBm
WCDMA B2	1850 MHz-1990 MHz	23±2 dBm
WCDMA B5	824 MHz-894 MHz	23±2 dBm
WCDMA B8	880 MHz-960 MHz	23±2 dBm
LTE B1	1920 MHz-2170 MHz	23±2 dBm
LTE B3	1710 MHz-1880 MHz	23±2 dBm
LTE B5	824 MHz-894 MHz	23±2 dBm
LTE B7	2500 MHz-2690 MHz	23±2 dBm
LTE B8	880 MHz-960 MHz	23±2 dBm
LTE B20	791 MHz-862 MHz	23±2 dBm
LTE B28	703 MHz-803 MHz	23±2 dBm
LTE B38	2570 MHz - 2620 MHz	23±2 dBm
LTE B40	2300 MHz - 2400 MHz	23±2 dBm
WIFI 2,4 GHz	2400 MHz-2483,5 MHz	<20dBm
WIFI 5 GHz	5150 MHz - 5725 MHz	<20 dBm
Bluetooth	2400 MHz - 2483.5 MHz	<10 dBm
NFC	13.56 MHz	<42 dBuA/m

## Información relativa a los accesorios y software

Le recomendamos que use los accesorios siguientes:

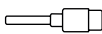
ACCESORIO	MODELO	INFORMACIÓN TÉCNICA
	Marca registrada: Crosscall Modelo: 1901070199039 (CH-21E)	Voltaje de entrada: 100 - 240 V~ Frecuencia de entrada CA: 50/60 Hz Tensión de salida: 5.0 V === Corriente de salida: 2.0 A Potencia de salida: 10.0 W Rendimiento medio en modo activo: 81.03 % Rendimiento con carga baja (10 %): 80.33 % Consumo de energía sin carga: 0.045 W
	Ref. Crosscall: 1907080199206	IPX4
	Ref. Crosscall: 1902140199602	USB-A / USB-C 1 m

La versión del software del producto es L1812.X.XX.XX.XXXX (o X=0 a 9, A a Z, que representan las actualizaciones sobre la experiencia del usuario, las correcciones de seguridad, etc.). El fabricante publica actualizaciones del software para corregir los fallos o mejorar algunas funciones tras el lanzamiento del producto. Se han verificado todas las versiones del software que publica el fabricante y siempre cumplen la reglamentación aplicable.

El usuario no tiene acceso a todos los parámetros de radiofrecuencia (por ejemplo, la banda de frecuencia y la potencia de salida) y, por lo tanto, no puede modificarlos. La información más reciente relativa a los accesorios y software se encuentra disponible en la Declaración de conformidad que se puede consultar en la página: [https://docs.crosscall.com/public/CERTIFICAT/CORE-M5\\_CERTIFICATE-OF-CONFORMITY\\_INTERNATIONAL.pdf](https://docs.crosscall.com/public/CERTIFICAT/CORE-M5_CERTIFICATE-OF-CONFORMITY_INTERNATIONAL.pdf)

## Tasa de absorción específica (SAR)

- Este dispositivo cumple con las directivas relativas a la exposición a las radiofrecuencias cuando se usa cerca de la cabeza o a una distancia mínima de 5 mm del cuerpo. De conformidad con las directivas de la ICNIRP (Comisión internacional para la protección contra las radiaciones no ionizantes), el límite SAR de media es de 2 W/kg para la cabeza y el tronco y de 4 W/kg para las extremidades en un tejido celular de 10 g que absorbe la mayoría de las frecuencias.

Valores máximos para este modelo:

- SAR Cabeza: 1,54 (W/kg) ==> valor límite autorizado: 2 (W/kg)
- SAR cuerpo: 0,78 (W/kg) ==> valor límite autorizado: 2 (W/kg)
- SAR Extremidades: 1,83 (W/kg) ==> valor límite autorizado: 4 (W/kg)

## Propiedad intelectual

Este equipo está reservado a un uso privado. El hecho de copiar discos compactos o descargar música, vídeos o fotos para venderlas o para cualquier otro propósito comercial puede constituir una infracción de la ley sobre la Propiedad intelectual. Puede ser necesario disponer de una autorización para copiar o grabar todo o parte de un documento, un libro y/o una presentación que estén sujetos a la ley de Propiedad intelectual. Infórmese sobre todas las leyes aplicables relativas a la grabación y el uso de dicho contenido en su país y jurisdicción.

## ANEXO

### Información importante

Para ofrecerle una experiencia óptima, el móvil se conecta con regularidad a servidores web y de correo electrónico. Esto, automática e inevitablemente, produce intercambios de datos susceptibles de facturarse de manera adicional a su tarifa habitual o descontarse de su tarifa de prepago.

Para evitar cualquier problema de facturación relacionado con servicios que necesitan Internet, le recomendamos encarecidamente que opte por un contrato adaptado que comprenda un acceso ilimitado a la internet y el correo electrónico. Asimismo, evite modificar los parámetros preestablecidos. Si lo desea, puede conectarse a una red de wifi para mejorar la velocidad y eficacia. Le recomendamos, en particular, que use una red wifi cuando vea vídeos o películas en streaming o descargue los juegos, los vídeos o las películas.

### Condiciones de la garantía

El teléfono, la batería y los accesorios que contiene la caja, están garantizados contra cualquier defecto o fallo que pueda resultar de su diseño o fabricación o una avería del equipo, en condiciones normales de uso, durante el período de garantía de treinta y seis (36) meses a partir de la fecha de compra del teléfono, como se indica en su factura original. La garantía vence automáticamente al cabo de treinta y seis (36) meses. El período de disponibilidad de repuestos imprescindibles para el uso de nuevos productos es de diez (10) años a partir de la fecha de finalización de la comercialización del producto.

Esta garantía no cubre:

- Los defectos o las averías que se declaren después del período de vigencia de la garantía.
- Los daños que se deban a un accidente, condiciones meteorológicas adversas, rayos, un incendio, sustancias químicas, una sobretensión, un uso inadecuado o un mantenimiento incorrecto del dispositivo o el accesorio (rotura de la pantalla, suciedad, alteración de los componentes internos del dispositivo por una exposición prolongada o anormal a un líquido) o el no respetar las instrucciones del manual de instrucciones.
- Cualquier uso normal que ocurra después de la venta (en especial, rayas, arañazos, marcas y, en general, cualquier daño provocado en los elementos externos del aparato que no influya en su funcionamiento).
- El teléfono móvil de un cliente o un tercero que haya modificado el software que el fabricante haya proporcionado inicialmente.

- Cualquier modificación o reparación realizada por personas no autorizadas por CROSSCALL o sus filiales o su distribuidor.
- La oxidación que se deba a que el cliente ha instalado de manera incorrecta las tapas del puerto USB o de audio, que son fundamentales para garantizar la estanqueidad del producto.

Antes de contactar con el Servicio posventa, le recomendamos que siga las instrucciones siguientes:

- Cargue completamente la batería.
- Actualice el software o restaure la configuración de fábrica para formatear el teléfono.

**ADVERTENCIA:** se perderán definitivamente TODOS los datos del usuario del teléfono (contactos, fotos, mensajes, archivos y aplicaciones descargadas). Antes de proceder a restablecerlo, le recomendamos encarecidamente que realice una copia de seguridad completa de los datos del teléfono.

—> Para restablecer la configuración predeterminada: en el menú de su teléfono, haga clic en **Ajustes > Sistema > Avanzado > Opciones de recuperación > Volver al estado de fábrica (borrar todo)**.

En caso de que el teléfono presente un problema que impida cualquier uso normal, debe confiarlo a nuestro Servicio posventa. El teléfono no será reparado ni sustituido si las marcas registradas o los números de serie (IMEI) se han retirado o modificado o si no se presenta el resguardo de la compra o este está ilegible.

Si se confirma la falta de conformidad o el vicio, se sustituirá o reparará el teléfono de manera integral o parcial. Esta garantía cubre los costes de los recambios y la mano de obra.

Antes de enviar su teléfono a nuestro Servicio posventa, le recomendamos que:

- apunte y conserve su IMEI en un lugar seguro (\*);
- retire la tarjeta SD y la tarjeta SIM;
- guarde todos los datos personales. El centro de reparaciones puede necesitar restablecer el teléfono.

(\*) El código IMEI es el número de serie que permite identificar el dispositivo y hacer el seguimiento del servicio posventa. Existen varias maneras de encontrar el código IMEI:

- Escribir **\*#06#** en el teclado de su teléfono;
- Verificar el envase del teléfono;
- En la parte trasera del teléfono y según el modelo, el IMEI puede figurar en una etiqueta o estar grabado en la bandeja de la tarjeta SIM del dispositivo.

Documentos e información que se debe adjuntar al envío de su teléfono a nuestro Servicio posventa:

- La copia de la factura, que indica la fecha de compra, el tipo de producto y el nombre del distribuidor;
- El número IMEI del teléfono;
- Una descripción del defecto del teléfono.

Le invitamos a consultar las condiciones generales de servicio disponibles en el sitio web de Crosscall en la dirección siguiente: **[www.crosscall.com](http://www.crosscall.com)**

El CORE-M5 ha sido fabricado en Francia y ensamblado en China

Creado e importado por:

CROSSCALL - 245, rue PAUL LANGEVIN 13290 AIX-EN-PROVENCE - Francia.





# INHALTSVERZEICHNIS

## DIE PLUSPUNKTE DES CORE-M5

Leistungsstark.....	140
Vernetzt .....	140
Ergonomisch.....	141
Langlebig .....	141

## ALLGEMEINE BESCHREIBUNG DES TELEFONS

Beschreibung des Geräts.....	142
X-LINK™ .....	143
X-BLOCKER.....	143

## INBETRIEBNAHME IHRES CORE-M5

Einlegen der Nano-SIM/Micro-SD-Karte .....	144
Ein-/Ausschalten des Telefons.....	145
Tipps und Vorsichtsmaßnahmen für das Aufladen des Akkus .....	145-146

## TOUCHSCREEN, SYSTEMNAVIGATION UND TASTEN DES CORE-M5

Verwendung des Touchscreens .....	147-148
Systemnavigation .....	149-150
Telefon-Tasten .....	151-152

## BEDIENUNG DES TELEFONS

Telefonanrufe .....	152-153
Kontakte .....	153
Nachrichten .....	154
Kamera .....	154-155
Galerie.....	155
Dateien übertragen: Telefon zu PC oder PC zu Telefon .....	156-157
SIM-Kartenverwaltung.....	157-158
Mobile Daten .....	158
Browser.....	158
E-Mail.....	158
Akkusparmodus .....	159
Zurücksetzen des Telefons .....	159-160
Systemaktualisierung .....	160

## PERSONALISIERUNG DES TELEFONS

Start-Display .....	160-161
Ton.....	161
Benachrichtigungen.....	161
Datum und Uhrzeit.....	162
Sprachen.....	162

## TIPPS UND SHORTCUTS

Verwendung Ihres CORE-M5 unter Wasser .....	162
Geteilter Display-Modus.....	163
Screenshot.....	163
Automatisches Drehen des Displays .....	163
Display aktivieren .....	163
Handschuhmodus.....	164
NFC .....	164
Gemeinsame .....	164
Animation beim Laden.....	164
Befestigung der Sicherheitsschlaufe (Leash) .....	165
Taschenrechner .....	165

## CROSSCALL-ANWENDUNGEN

X-SENSORS.....	165-166
X-SAFE.....	166-169
X-TALK .....	170
X-STORY .....	171

## SICHERHEITSMASSNAHMEN

Allgemeine Sicherheitsinformationen.....	172-173
Informationen zur Dichtigkeit .....	174
Medizinische Geräte .....	174-175
Verkehrssicherheit .....	175
Stromversorgung und Laden .....	176
Gehörschutz.....	177
Umweltschutz .....	177
Reinigung und Wartung .....	177-178
Notrufe.....	178
Empfehlung zur Verringerung der Strahlenbelastung des Nutzers.....	178

## ZUSATZINFORMATIONEN

Konformität.....	179
Frequenz- und Leistungsbereich .....	180
Informationen zum Zubehör und zur Software.....	181
Spezifische Absorptionsrate (SAR) .....	181
Urheberrechte.....	182

## ANHANG

Wichtige Informationen .....	182
Garantie .....	182-183

## Vielen Dank für Ihre Entscheidung für Crosscall und den Kauf dieses Mobiltelefons.

Das Nutzerhandbuch wird Ihnen helfen, sich mit Ihrem neuen Gerät vertraut zu machen.

### DIE PLUSPUNKTE DES CORE-M5

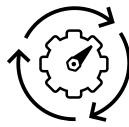

#### Leistungsstark

Das CORE-M5 ist mit dem Qualcomm® SM6115 Octo-Core-Prozessor ausgestattet, der sowohl für den geschäftlichen als auch für den privaten Gebrauch ein reibungslose und optimale Nutzererfahrung gewährleistet. Dank seiner Rechenleistung können Sie mehrere Anwendungen gleichzeitig ausführen und die Nutzung variieren, und dies ohne Kompromisse bei der Reaktionsgeschwindigkeit. Das CORE-M5 bietet Ihnen zudem eine große Speicherkapazität, die mit einer Micro-SD-Karte auf bis zu 512 GB erweiterbar ist.

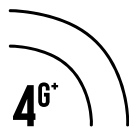

#### Vernetzt

Das CORE-M5 unterstützt die speziellen Frequenzbänder für das 4G-Mobilfunknetz (bis zu 300 MBit/s im Downstream und 75 MBit/s im Upstream). Diese Bänder werden von den meisten europäischen und von allen französischen Mobilfunkanbietern verwendet. Ob zu Hause oder im Büro, Ihr CORE-M5 verbindet sich mit Ihrem WLAN-Netzwerk (802.11 a/b/g/n/ac 2,4Ghz und 5Ghz) und ermöglicht Ihnen Einsparungen bei Ihrem mobilen Datenvolumen. Das CORE-M5 hat die WPA3-Zertifizierung erhalten, um eine noch bessere Sicherung Ihrer Daten zu gewährleisten. Es hat einen Dual-SIM-Steckplatz, damit Sie nach Bedarf zwischen Ihren privat und beruflich genutzten SIM-Karten und zwischen Betreibern wechseln oder vorübergehend einen lokalen Tarif im Ausland abonnieren können.





## **Ergonomisch**

Neben dem kompakten 4,95-Zoll-Display im 18:9-Format, das sowohl eine einfache Handhabung als auch eine gute Lesbarkeit bietet, wurden die seitlichen Tasten des CORE-M5 so konzipiert, dass sie sich auch mit Handschuhen problemlos bedienen lassen. Mit diesen beiden programmierbaren Tasten können Sie durch einfaches Drücken schnell auf bestimmte Funktionen Ihres Telefons zugreifen, ohne es entsperren zu müssen. So können Sie Ihr Smartphone mit der Crosscall App X-TALK als Walkie-Talkie nutzen und dank des leistungsstarken 100dB-Lautsprechers klar und deutlich kommunizieren.



## **Langlebig**

Nachhaltigkeit ist das Herzstück der CROSSCALL-DNA. Da diese DNA bei der Entwicklung des CORE-M5 eine zentrale Rolle gespielt hat, erfüllt es mit seiner 3-Jahres-Garantie alle Anforderungen an ein langlebiges und nachhaltiges Gerät, das sich perfekt für den Einsatz in Unternehmen eignet, was durch Android Enterprise Recommended-Zertifizierung belegt ist. Darüber hinaus ist das CORE-M5 für den Einsatz unter anspruchsvollen Bedingungen geeignet, sei es in der Werkstatt, im Lager, in der Garage und sogar auf Ihren Wanderwegen in der Freizeit. Da die Reparierbarkeit ein entscheidendes Kriterium für Verlängerung der Lebensdauer eines Smartphones ist, wurde bei der Entwicklung des CORE-M5 größter Wert darauf gelegt, dass es die Anforderungen der CORE-Serie erfüllt, die sich dadurch auszeichnet, dass sie die am besten reparierbaren Produkte bietet, die auf dem Markt erhältlich sind.

# ALLGEMEINE BESCHREIBUNG TELEFONS

## Beschreibung des Geräts

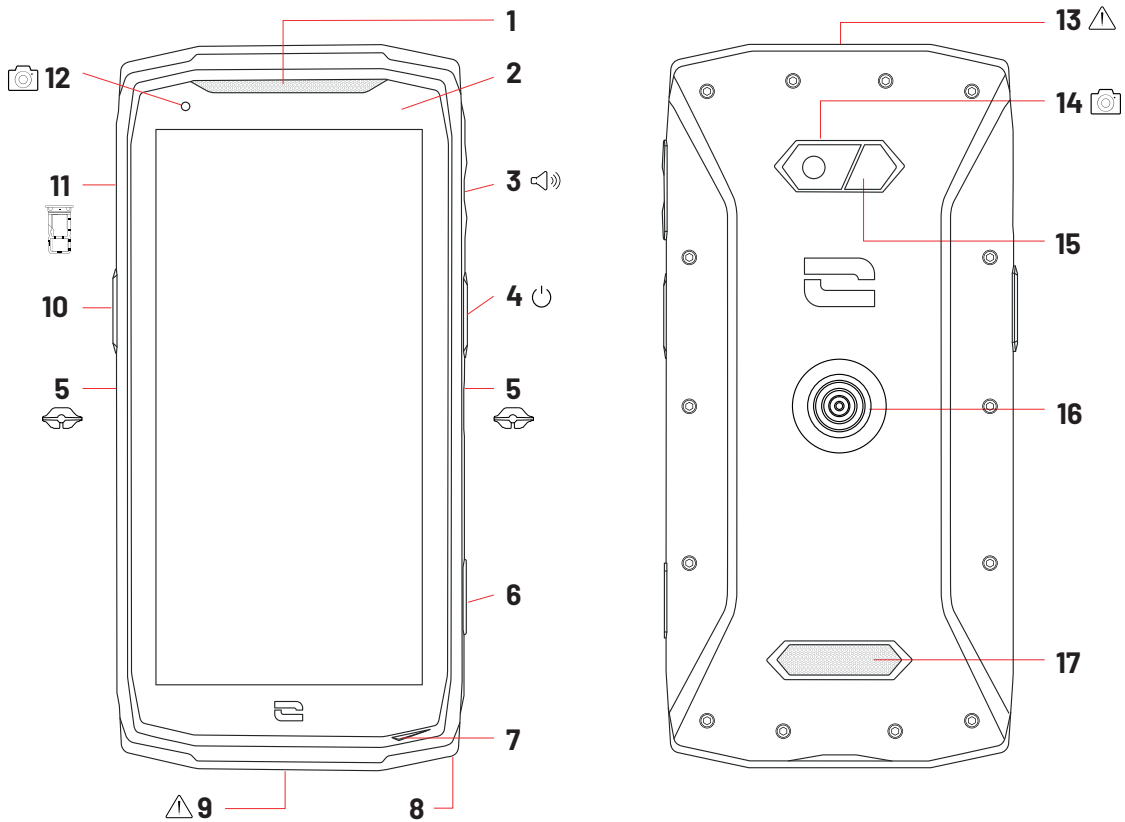

- 1. Lautsprecher
- 2. Helligkeitssensor
- 3. Lautstärketasten +/-
- 4. Ein/Aus-Taste
- 5. Einkerbungen für X-BLOCKER
- 6. Programmierbare Taste Nr. 2
- 7. Mikrofon
- 8. Durchführung für Sicherheitsschleufe
- 9. USB-Port Typ-C (Dichtungskappe – immer gut verschließen!)
- 10. Programmierbare Taste Nr. 1

- 11. SIM-Karten- oder Mikro-SD-Kartenschubfach
- 12. Frontkamera: 2 MP
- 13. Kopfhöreranschluss (Dichtungskappen – immer gut verschließen!)
- 14. Rückkamera 13 MP
- 15. Blitz
- 16. X-LINK™\* (Halterung/Aufladen/Datenübertragung)
- 17. Lautsprecher

\* Magconn-Technologie



**X-LINK™\***

DAS INTELLIGENTE MAGNETISCHE BEFESTIGUNGSSYSTEM

Dieser Magnetverbinder befindet sich auf der Rückseite Ihres Telefons und ermöglicht die Befestigung und Verbindung des Telefons mit dem exklusivem X-LINK™-Zubehör mit nur einem einzigen Handgriff.

Je nach verwendetem Zubehör können Sie Ihr Telefon mit X-LINK™\* zudem aufladen und/oder Daten übertragen.



**X-BLOCKER**

DAS VERSTÄRKTE MECHANISCHE BEFESTIGUNGSSYSTEM

In Situationen, die maximalen Halt erfordern, garantiert dieses mit Ihrem Mobiltelefon gelieferte Exklusiv-Zubehör die zuverlässige Befestigung Ihres Telefons an dem kompatiblen Zubehör (Abrisskraft 20 kg). Es lässt sich ganz einfach an den seitlichen Einkerbungen

Ihres Mobiltelefons befestigen. Die Silikonbeschichtung reduziert Vibrationen, die durch Stöße verursacht werden können.

Vergewissern Sie sich vor jeder Aktivität, dass der X-BLOCKER ganz in die beiden Einkerbungen eingerastet ist.

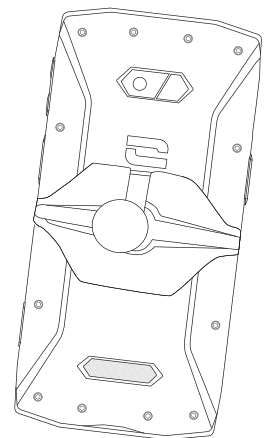
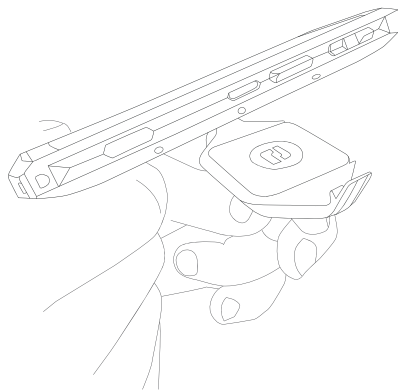
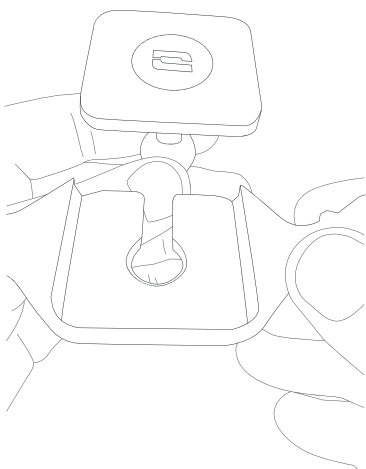

**Das komplette mit dem X-LINK™\* und dem X-BLOCKER kompatible  
Zubehörsortiment finden Sie auf [www.crosscall.com](http://www.crosscall.com)**

# INBETRIEBNAHME IHRES CORE-M5

## Einlegen der Nano-SIM/Micro-SD-Karte

1. Vergewissern Sie sich, dass Ihr Gerät ausgeschaltet ist. Ist dies nicht der Fall, schalten Sie es mit der Ein-/Aus-Taste aus.
2. Ziehen Sie das Nano-SIM-/Micro-SD-Kartenschubfach mit dem mitgelieferten Auswurfwerkzeug heraus, indem Sie es wie unten gezeigt in die dafür vorgesehene Öffnung einführen.

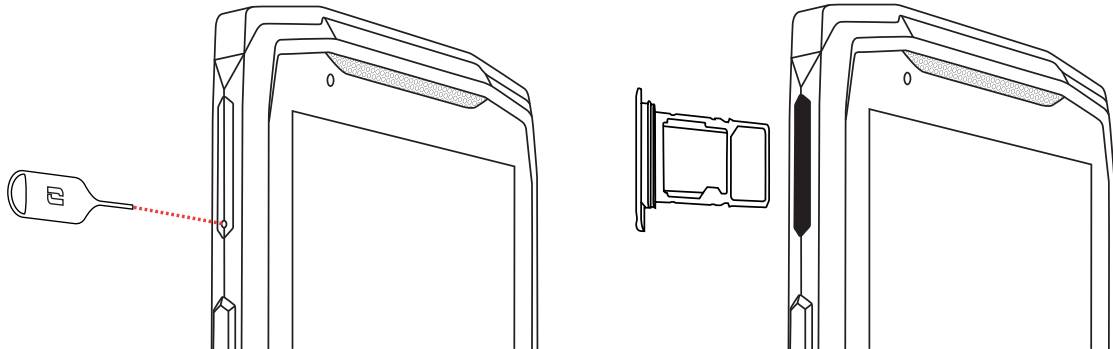

3. Das Kartenschubfach vollständig herausziehen.
4. Sie können 2 Nano-SIM-Karten (oder eine Nano-SIM-Karte und eine Micro-SD-Karte) in Ihr Telefon einlegen.
  - a. Um eine optimale Kompatibilität mit den Diensten der Mobilfunkanbieter zu gewährleisten, die Nano-SIM-Karte mit der Metallseite nach unten in das kleinste Fach (SIM 1) einlegen.

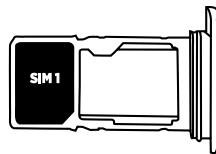

- b. Falls gewünscht, eine zweite Nano-SIM-Karte (oder eine Micro-SD-Karte mit bis zu 512 GB) mit der Metallseite nach unten in das größere Fach (SIM 2) einlegen.

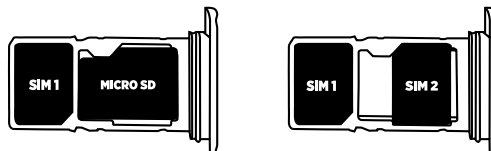

5. Das Kartenschubfach wieder in das Telefon einschieben.
  - a. Vergewissern Sie sich, dass die Karten ordnungsgemäß ausgerichtet sind.
  - b. Achten Sie beim Einschieben des Kartenschubfachs darauf, dass es mit dem Steckschlitz des Telefons ausgerichtet ist.
  - c. Setzen Sie das Schubfach ein und schieben Sie sie ein, wie oben gezeigt.

**Achtung:** Um die Wasserdichtigkeit des Telefons sicher zu gewährleisten, vergewissern Sie sich, dass das Kartenschubfach vollständig eingeführt und verriegelt ist.



## Ein-/Ausschalten des Telefons

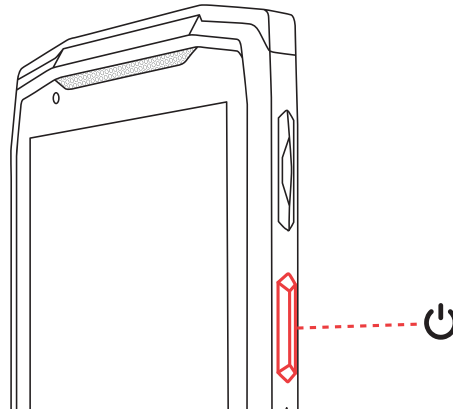

Halten Sie die **Ein-/Aus-Taste** des Telefons gedrückt und warten Sie einige Sekunden, bis sich das Display einschaltet.

Wenn Sie Ihr Telefon zum ersten Mal einschalten oder nach dem Zurücksetzen der Daten folgen Sie bitte den Anweisungen, die auf dem Display angezeigt werden, um Ihr Gerät zu konfigurieren.

Nach dem Einschalten des Telefons kann diese Taste auch für folgende Funktionen verwendet werden:

- Sperren/Entsperren des Touchscreens durch kurzes Drücken
- Zugriff auf Notrufe, Ausschalten oder Neustarten des Telefons durch langes Drücken.

## Tipps und Vorsichtsmaßnahmen für das Aufladen des Akkus

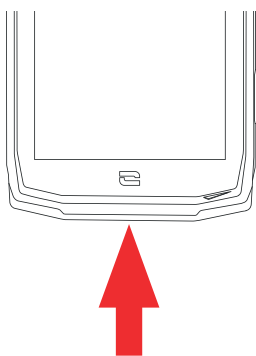

1. Die Schutzabdeckung öffnen und das mitgelieferte Kabel und den Netzadapter über den USB-A-Anschluss anschließen. Dann das andere Ende des Kabels in den USB-C-Anschluss Ihres Telefons stecken.
2. Den Netzadapter an eine Steckdose anschließen.
3. Wenn der Akku vollständig geladen ist, das Telefon vom Ladegerät nehmen. Das Ladegerät zuerst von dem Gerät und dann von der Steckdose trennen.

**i** Zum Laden des Telefons die X-LINK™\* Magnetverbindung und den USB-Anschluss niemals gleichzeitig benutzen, da dies zu einer Verkürzung der Lebensdauer des Zubehörs Ihres Telefons führen kann.

**i** Der Akku ist in das Telefon integriert und kann nicht entnommen werden. Nehmen Sie den Akku nicht selbst aus dem Telefon.

\* Magconn-Technologie

- Um eine vorzeitige Abnutzung des Akkus Ihres Geräts zu vermeiden, wird empfohlen, bei jedem Ladezyklus die bewährten Gebrauchsregeln zu beachten. Diesen Regeln entsprechend sollte der Akku aufgeladen werden, sobald der Ladestand 20 % erreicht hat, ein Aufladen des Akkus über 80 % und komplette Ladezyklen (von 0 bis 100 %) sollten hingegen vermieden werden.
- Verwenden Sie ausschließlich für Ihr Telefon zugelassene und mit ihm kompatible Ladegeräte und Kabel. Die Nutzung von nicht zugelassenen Ladegeräten oder Kabeln kann zur Explosion des Akkus oder zur Beschädigung des Telefons führen.
- Das Telefon während des Ladevorgangs nicht benutzen. Das Telefon und den Stromadapter nicht abdecken.
- Ein unsachgemäßer Anschluss des Ladegeräts kann zu schweren Schäden an Ihrem Telefon führen. Jede Beschädigung aufgrund einer unsachgemäßen Nutzung ist von der Garantie ausgeschlossen.
- Trennen Sie das Ladegerät von der Steckdose, wenn das Telefon nicht geladen wird.
- Das Telefon schaltet sich möglicherweise nicht sofort ein, wenn Sie einen leeren Akku aufladen. Nach einer gewissen Ladezeit schaltet sich das Telefon normal ein.
- Wenn die Wechselstromversorgung (CA) schwach ist, kann sich die Ladezeit verlängern.
- Wenn Sie andere Ladegeräte wie z. B. Computer verwenden, kann sich die Ladezeit verlängern.
- Die Ladezeit kann je nach Umgebungstemperatur und der verbleibenden Akkuladung variieren.
- Bei Temperaturen von 0°C bis 40°C lässt sich das Telefon sicher aufladen. Das Laden bei Temperaturen unter 0°C oder über 40°C kann die Akkuleistung beeinträchtigen und seine Lebensdauer verkürzen. Längeres Laden bei extremen Temperaturen schadet dem Akku.
- Während des Ladevorgangs können sich das Telefon und das Ladegerät erhitzen. Dies ist normal und sollte der Lebensdauer bzw. den Leistungen des Telefons nicht schaden. Sollte sich der Akku stärker als gewöhnlich erwärmen, stoppen Sie den Ladevorgang. Legen Sie Ihr Telefon an einen kühlen Ort und lassen Sie es abkühlen. Vermeiden Sie den längeren Kontakt zur Oberfläche Ihres Telefons, wenn es sich erwärmt.

 Die Funktionen des Geräts variieren entsprechend Ihres Standorts, Ihrer Sprache, Ihres Anbieters und des Modells. Dieses Gerät unterstützt die OTG-Funktion. Bitte verwenden Sie ein Standard-OTG-Datenkabel.

# TOUCHSCREEN, SYSTEMNAVIGATION UND TASTEN DES CORE-M5

Meistern Sie die Bedienung Ihres Telefons und seiner Anwendungen in wenigen einfachen Schritten.

## Verwendung des Touchscreens

### Antippen

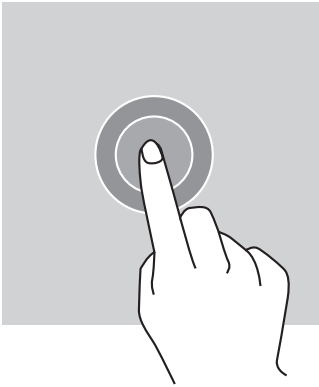

Um eine Anwendung zu öffnen, ein Menüelement auszuwählen, eine Touchscreen-Taste zu drücken oder ein Zeichen über die Bildschirmtastatur einzugeben, tippen Sie mit Ihrem Finger auf das Element.

### Langes Drücken

Legen Sie Ihren Finger auf ein Element oder auf das Display und halten Sie ihn zwei Sekunden lang gedrückt, um die verfügbaren Optionen aufzurufen.

### Wischen

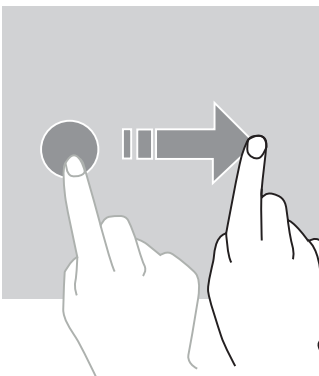

Wischen Sie auf dem Start- oder App-Bildschirm mit dem Finger nach links oder rechts, um weitere Seiten anzuzeigen.

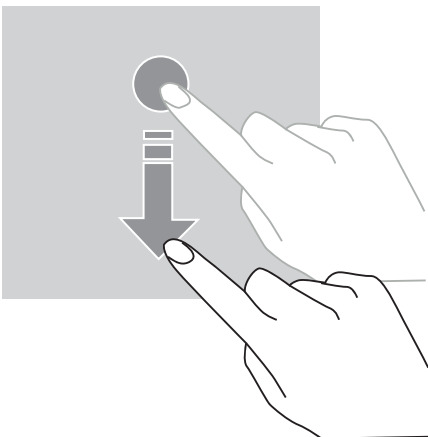

Wischen Sie mit dem Finger nach oben oder unten, um eine Webseite oder eine Liste von Elementen durchzuscrollen.

## Verschieben

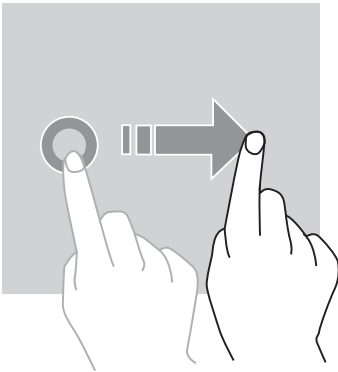

Um ein Element zu verschieben, legen Sie Ihren Finger darauf, halten Sie ihn gedrückt und verschieben Sie ihn an die gewünschte Stelle.

## Bewegungen mit zwei Fingern

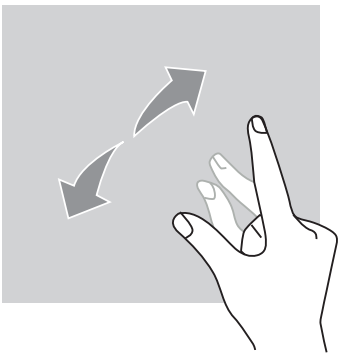

Führen Sie zunächst zwei Finger zusammen und bewegen Sie sie dann auseinander, um einen Teil einer Webseite, einer Karte oder eines Bildes zu vergrößern.

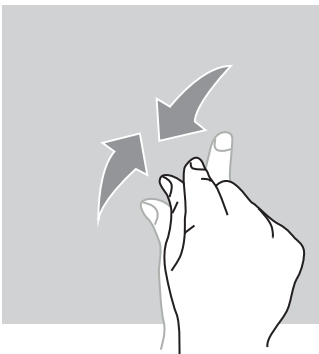



Bringen Sie sie zusammen, um herauszuzoomen.

## Systemnavigation

Ihr Smartphone bietet zwei Modi für die Systemnavigation:

- Drei-Tasten-Navigation
- Navigation mit Gesten

Nachfolgend finden Sie Einzelheiten zur Navigation mit drei Tasten, die standardmäßig auf dem Telefon verwendet wird. Um die Gestennavigation einzurichten, gehen Sie zu **Einstellungen**  > **Systemsteuerung** .

### Startseite/Sprachassistent

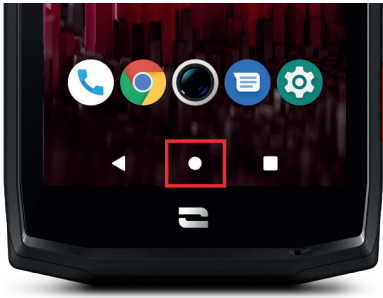

Tippen Sie auf einer beliebigen Seite Ihres Smartphones auf den Kreis in der Mitte des Displays, um zum Startbildschirm zurückzukehren

Ein langer Druck auf diese Taste aktiviert den Google Sprachassistenten.

### Zurück

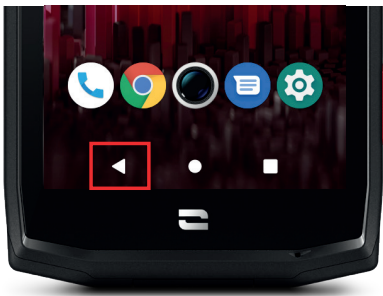

Tippen Sie auf einer beliebigen Seite Ihres Smartphones auf das Dreieck unten links auf dem Display, um zur vorherigen Seite zurückzukehren.

### Offene Anwendungen



Tippen Sie auf einer beliebigen Seite Ihres Smartphones auf das Quadrat unten rechts auf dem Display und navigieren Sie zu dem Ort, an dem alle offenen Anwendungen gespeichert sind.

## Benachrichtigungszentrale/Anwendungs-Shortcuts



1. Wischen Sie mit Ihrem Finger vom oberen Rand des Displays nach unten, um die Benachrichtigungszentrale zu öffnen.
2. Wischen Sie mit Ihrem Finger vom oberen Rand des Displays erneut nach unten, um das weiße Feld zu vergrößern und alle Verknüpfungen für die Anpassung der wichtigsten Einstellungen Ihres Telefons aufzurufen.
3. Wischen Sie mit Ihrem Finger nach oben oder drücken Sie die Home-Taste (Kreis unten in der Mitte des Displays), um die Benachrichtigungszentrale zu schließen.

## Menü der Telefonanwendungen

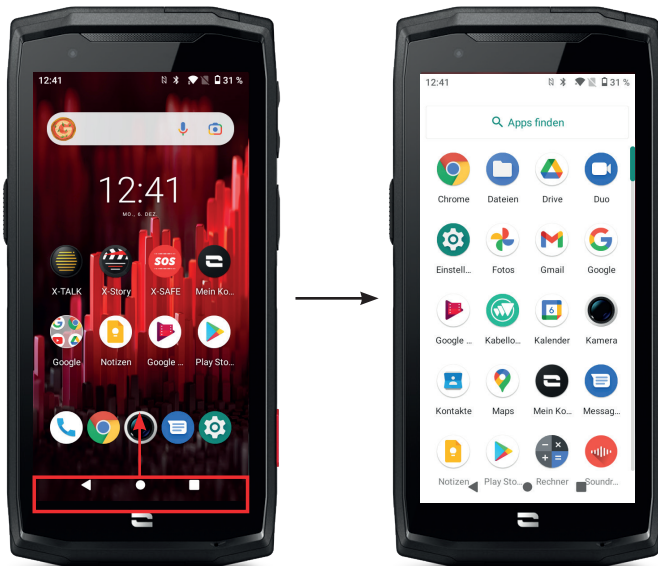

1. Wischen Sie mit Ihrem Finger vom unteren Rand des Displays nach oben, um das Menü zu öffnen, in dem alle Anwendungen des Telefons gespeichert sind.
2. Wischen Sie mit Ihrem Finger nach unten oder drücken Sie die Home-Taste (Kreis unten in der Mitte des Displays), um das Menü zu schließen.

## Telefon-Tasten

### Ein-/Aus-Taste und Display sperren/entsperren

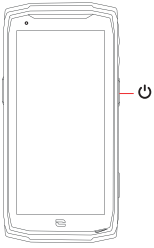



Diese Taste ermöglicht hauptsächlich:

- Das Ein-/Ausschalten/Neustarten des Telefons durch langes Drücken
- Das Sperren/Entsperren des Telefons.

- Drücken Sie die **Ein-/Aus-Taste**, um das Display manuell zu sperren.
- Drücken Sie die **Ein-/Aus-Taste**, um das Display wieder einzuschalten, und wischen Sie mit dem Finger in eine beliebige Richtung über das Display, um es zu entsperren

Das Telefon wird automatisch gesperrt und schaltet nach einer bestimmten Zeit der Inaktivität in den Standby-Modus, um den Stromverbrauch zu senken und unbeabsichtigte Aktionen zu vermeiden.

Um die Zeit für den automatischen Standby-Modus einzustellen gehen Sie in:  
**Einstellungen**  > **Display**  > **Erweitert** > **Display automatisch ausschalten** und wählen Sie die gewünschte Zeit.

### Programmierbare Tasten

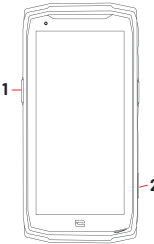



Ihr CORE-M5 hat zwei programmierbare Tasten (Nr. 1 und Nr. 2), die auf zwei verschiedene Arten verwendet werden können:

- entweder durch LANGES Drücken
- oder durch dreimaliges KURZES Drücken hintereinander.

Mit dieser Konfiguration können Sie zwei Funktionen pro Taste einrichten, d.h. insgesamt 4.

Diese Tasten sind standardmäßig voreingestellt, können aber nach Belieben geändert werden.

Gehen Sie dazu folgendermaßen vor:

- Gehen Sie in das Menü **Einstellungen**  > **Tasten**  > und wählen Sie die Tastenaktion, die Sie konfigurieren möchten (dreimaliges Drücken oder langes Drücken).
- Für jede Aktion können Sie:
  - Eine bestimmte Rufnummer anrufen
  - Eine Anwendung auf Ihrem Telefon (X-TALK, X-SAFE, Kamera, Taschenlampe usw.) starten
  - Einen Modus aktivieren/deaktivieren (Handschuhmodus, "Bitte nicht stören"-Modus)

## Lautstärketasten +/-

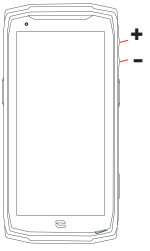

Mit dieser Taste, die aus einer + und einer - Taste besteht, können Sie die Lautstärke Ihrer Anrufe und Benachrichtigungen einstellen, indem Sie einfach zwischen 3 Modi wechseln:

- Rufton-Modus
- Vibrationsmodus
- Stumm-Modus



Außerdem regeln Sie damit die Lautstärke von:

- Anrufen
- Klingeltönen/Benachrichtigungen
- Multimedia-Inhalten
- Benachrichtigungstönen



# BEDIENUNG IHRES TELEFONS

## Telefonanrufe



### Wählen einer Nummer

1. Drücken Sie  auf dem Startbildschirm oder im Menü Ihres Telefons.
2. Drücken Sie , um die Tastatur zu öffnen und eine Telefonnummer einzugeben.
3. Drücken Sie , um einen Anruf zu tätigen.

### Aus der Anruf- oder der Kontaktliste

1. Drücken Sie  auf dem Startbildschirm oder im Menü Ihres Telefons.
2. Drücken Sie , um auf Ihre Anrufliste zuzugreifen und tippen Sie auf die Nummer, die Sie anrufen möchten.
3. Drücken Sie , um auf Ihre Kontaktliste zuzugreifen und tippen Sie auf den Kontakt, den Sie anrufen möchten.

### Internationale Anrufe tätigen



1. Drücken Sie  auf dem Startbildschirm oder im Menü Ihres Telefons.
2. Drücken Sie , um die Tastatur zu öffnen.
3. Drücken Sie auf 0 und halten Sie den Finger gedrückt, bis das +-Zeichen erscheint.
4. Geben Sie die Ländervorwahl, die Ortsvorwahl und die Telefonnummer ein.



5. Drücken Sie auf , um die gewählte Nummer anzurufen.

### 4G-Anrufe (VoLTE)/WIFI-Anrufe (VoWIFI)

So richten Sie Ihre 4G- und WIFI-Anrufe ein:

1. Gehen Sie in: **Einstellungen**  > **Netzwerk und Internet** 
2. Tippen Sie auf die SIM-Karte, die Sie einrichten möchten.
3. Sie können die Funktionen **4G-Anrufe** und **WIFI-Anrufe** aktivieren/deaktivieren.



### Anrufe empfangen

Wenn ein Anruf eingeht, wischen Sie nach oben, um den Anruf anzunehmen.





Wenn ein Anruf eingeht, wischen Sie nach unten, um den Anruf abzulehnen.

## Kontakte





### Manuelle Erstellung eines Kontakts

1. Drücken Sie im Menü Ihres Telefons auf die Anwendung **Kontakte**  .
2. Drücken Sie , um einen neuen Kontakt zu erstellen.
3. Geben Sie die Daten des Kontakts ein.
4. Tippen Sie auf **Speichern**, um den neuen Kontakt zu speichern

### Erstellen/Bearbeiten eines Kontakts über die Tastatur



1. Drücken Sie , um die Tastatur Ihres Telefons zu öffnen .
2. Geben Sie die Nummer ein und tippen Sie auf:
  - a.  **Neuen Kontakt erstellen**, um diese Nummer als neuen Kontakt zu speichern.
  - b.  **Zu Kontakt hinzufügen**, um diese Nummer zu einem bestehenden Kontakt hinzuzufügen.

### Erstellen/Bearbeiten eines Kontakts aus einem empfangenen Anruf

1. Drücken Sie auf , um Ihre Anrufliste aufzurufen .
2. Tippen Sie auf die Nummer, die Sie speichern möchten, und tippen Sie auf:
  - a.  **Neuen Kontakt erstellen**, um diese Nummer als neuen Kontakt zu speichern.
  - b.  **Zu Kontakt hinzufügen**, um diese Nummer zu einem bestehenden Kontakt hinzuzufügen.

## Nachrichten

### Nachricht senden

1. Drücken Sie auf dem Startbildschirm oder im Menü Ihres Telefons auf die Anwendung **Nachrichten** .
2. Tippen Sie auf **Chat starten**.
3. Wählen Sie den/die Kontakt(e), an den/die Sie Ihre Nachricht senden möchten.
4. Verfassen Sie die Nachricht mit Hilfe der Touch-Tastatur.
5. Senden Sie die Nachricht durch Tippen auf  **SMS**.







### Nachrichten anzeigen

1. Drücken Sie auf dem Startbildschirm oder im Menü Ihres Telefons auf die Anwendung **Nachrichten** .
2. Wählen Sie einen Kontakt aus der Nachrichtenliste.
3. Zeigen Sie Ihre Unterhaltung an.

## Kamera

### Fotos/Videos aufnehmen

Mit der Kamera Ihres CORE-M5 können Sie Fotos oder Videos aufnehmen. Gehen Sie dazu folgendermaßen vor:

1. Drücken Sie auf dem Startbildschirm oder im Menü Ihres Telefons auf die Anwendung **Kamera** .
2. Tippen Sie auf die Taste unten rechts in der Anwendung, um vom Fotomodus in den  Videomodus  zu wechseln.
3. Zentrieren Sie Ihr Motiv auf dem Display und drücken Sie die mittlere Taste, um das Foto aufzunehmen  oder die Videoaufnahme zu starten .
4. Ihr Foto/Video wird automatisch in der Anwendung **Fotos**  gespeichert.

### QR-Code-Leser

Ihre Kamera dient auch als QR-Code-Leser. Dieser ermöglicht es, die wichtigsten Arten von QR-Codes zu erkennen und zu entziffern (Website, Visitenkarte, WIFI-Hotspot, SMS-Versand, Anruf).

1. Drücken Sie auf dem Startbildschirm oder im Menü Ihres Telefons auf die Anwendung **Kamera** .



2. Halten Sie den zu scannenden QR-Code in die Mitte Ihrer Kamera.
3. Tippen Sie auf die Benachrichtigung, die am unteren Rand Ihres Displays erscheint, um die mit dem QR-Code verbundene Aktion durchzuführen.

## Galerie



### Bilder/Videos ansehen

1. Drücken Sie auf dem Startbildschirm oder im Menü Ihres Telefons auf die Anwendung Fotos  .
2. Wählen Sie ein Bild oder Video aus, um es anzuzeigen und weitere Optionen aufzurufen.

### Bilder/Videos löschen

1. Tippen Sie in der Anwendung Fotos  lange auf das Bild oder Video, das Sie löschen möchten. Sie können nun die anderen Fotos und/oder Videos, die Sie löschen möchten, mit einem Klick auswählen.
2. Wenn die Auswahl abgeschlossen ist, tippen Sie auf  und bestätigen Sie die Löschung durch Tippen auf OK.

### Bilder/Videos freigeben

1. Tippen Sie in der Anwendung Fotos  lange auf das Bild oder Video, das Sie löschen möchten. Sie können nun die anderen Fotos und/oder Videos, die Sie freigeben möchten, mit einem Klick auswählen.
2. Wenn die Auswahl abgeschlossen ist, tippen Sie auf  und wählen Sie eine Freigabemethode.

## Dateien übertragen: Telefon zu PC oder PC zu Telefon

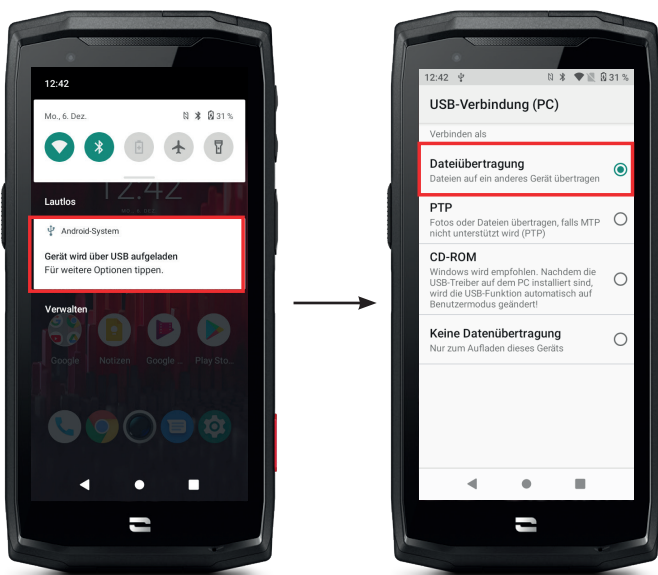

1. Wenn Sie Ihr Telefon über Ihr USB-C- oder X-LINK™-Kabel\* mit Ihrem Computer verbinden, wird automatisch eine Benachrichtigung in der Benachrichtigungszentrale angezeigt.

2. Tippen Sie auf diese Benachrichtigung und wählen Sie **Dateiübertragung**, um von Ihrem Computer aus auf die Dateien auf Ihrem Handy zuzugreifen.

Ihr Gerät sollte nun auf Ihrem PC erscheinen. Um auf die darauf gespeicherten Dateien zuzugreifen:

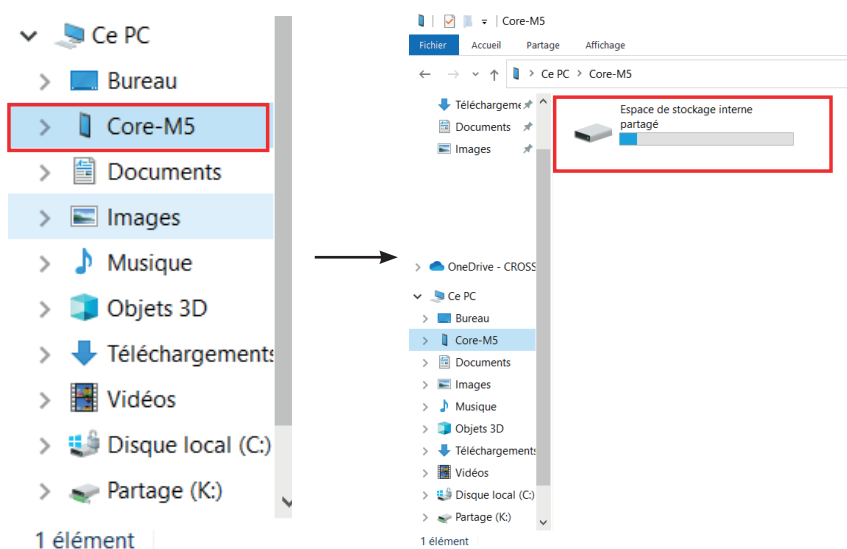

1. Öffnen Sie den Datei-Explorer und klicken Sie auf Ihr CORE-M5-Telefon.

2. Klicken Sie auf **Interner gemeinsamer Speicherplatz** oder auf **SD-Kartenspeicherplatz**.

3. Sie haben nun Zugriff auf die Dateien in Ihrem Telefon. Sie können diese Dateien auf Ihren PC kopieren oder Dateien von Ihrem PC auf das Telefon kopieren.

\* Magconn-Technologie

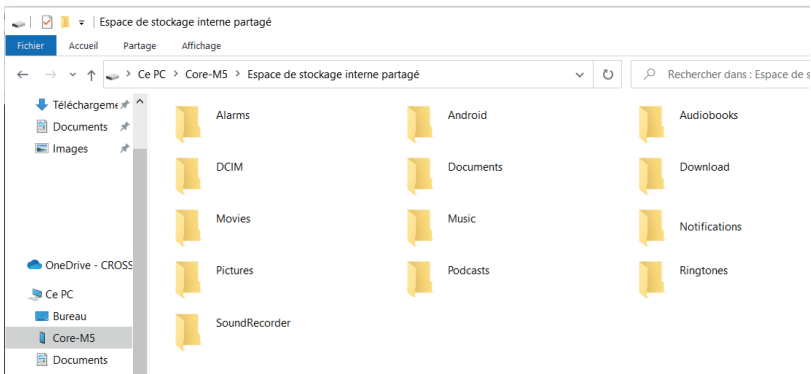

Trennen Sie das USB-C- oder X-LINK™-Kabel\* nicht vom Gerät, wenn Sie Daten übertragen. Dadurch könnten Daten verloren gehen und/oder das Gerät kann beschädigt werden.

### Spezieller Fall der Apple Mac-Computer



Auf Ihrem Mac muss die Anwendung "Android File Transfer" installiert sein, damit Android-Smartphones Dateien übertragen können.

### SIM-Kartenverwaltung

Ihr Telefon bietet die Möglichkeit, zwei verschiedene SIM-Karten gleichzeitig zu verwenden.

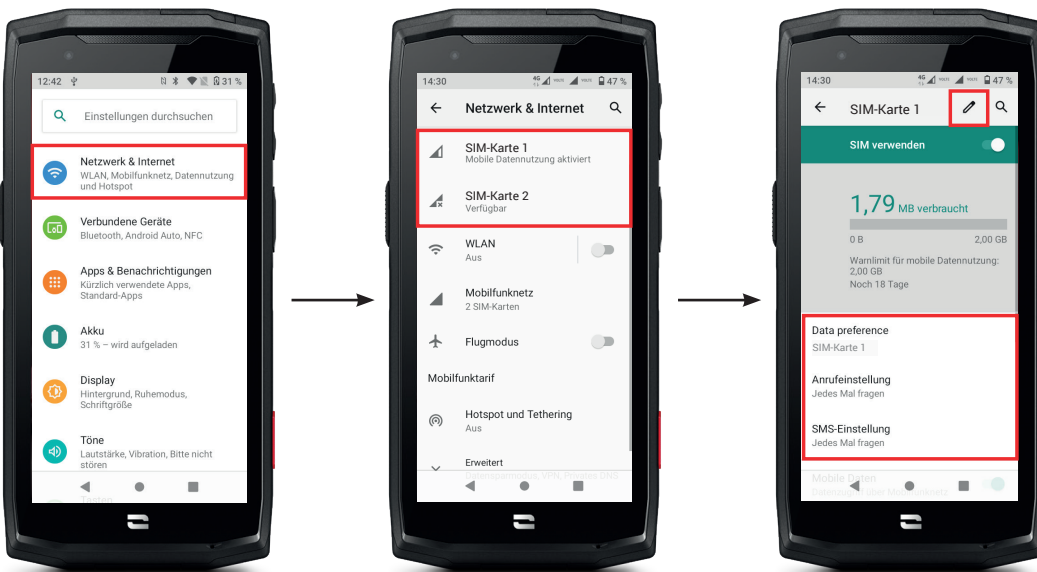
Sie haben die Möglichkeit, jede dieser SIM-Karten individuell einzurichten.



1. Tippen Sie auf dem Startbildschirm oder im Menü Ihres Telefons auf Einstellungen  > Netzwerk und Internet 

\* Magconn-Technologie

2. Tippen Sie auf die SIM-Karte, die Sie einrichten möchten.

3. Sie haben folgende Möglichkeiten:

- Den Namen der Karte zu ändern
- Die Karte zu definieren, die für mobile Daten verwendet werden soll
- Die SIM-Karte zu definieren, die für Anrufe bevorzugt werden soll
- Die SIM-Karte zu definieren, die für SMS bevorzugt werden soll



## Mobile Daten

2 Optionen zum Aktivieren/Deaktivieren Ihrer mobilen Daten

### OPTION 1:



Öffnen Sie auf dem Startbildschirm die Benachrichtigungszentrale und Einstellungsverknüpfungen, indem Sie mit dem Finger vom oberen zum unteren Bildschirmrand streichen und tippen Sie auf das Symbol für Mobile Daten  um sie zu aktivieren/deaktivieren.

### OPTION 2:

Tippen Sie im Menü **Einstellungen**  > **Netzwerk und Internet**  > **Mobilfunknetz** auf den Schieberegler, um sie zu aktivieren/deaktivieren.

## Browser

Stellen Sie eine Verbindung zum Internet her, um nach Informationen zu suchen und Webseiten für den schnellen Zugriff mit Lesezeichen zu versehen.

1. Drücken Sie auf dem Startbildschirm oder im Menü Ihres Telefons auf die Anwendung **Google Chrome** .
2. Geben Sie die Adresse in die Suchleiste ein und drücken Sie die Taste  auf Ihrer Tastatur. Auf diese Weise haben Sie Zugriff auf die Webseiten. Lesezeichen, Umschalten zwischen Fenstern und andere Funktionen werden ebenfalls unterstützt.

## E-Mail

### Einrichten Ihres E-Mail-Kontos

Richten Sie ein E-Mail-Konto ein, wenn Sie die E-Mail-Anwendung zum ersten Mal öffnen.

1. Drücken Sie im Menü Ihres Telefons auf die Anwendung **Gmail** .
2. Tippen Sie auf **+ E-Mail-Adresse hinzufügen** und wählen Sie Ihren E-Mail-Anbieter aus.
3. Folgen Sie den Anweisungen auf dem Display, um die Einrichtung abzuschließen.

## Akkusparmodus

Ihr CORE-M5 verfügt über einen Akkusparmodus. Wenn Sie diesen Modus aktivieren, wird Ihr Telefon:

- In den dunklen Modus wechseln
- Hintergrundaktivitäten, bestimmte visuelle Effekte und andere Funktionen wie "Ok Google" einschränken oder deaktivieren.



Es gibt zwei Möglichkeiten, den Akkusparmodus zu aktivieren.

### OPTION 1:



1. Öffnen Sie die Benachrichtigungszentrale des Telefons, indem Sie mit dem Finger vom oberen zum unteren Bildschirmrand streichen.
2. Tippen Sie in der weißen Leiste am oberen Rand des Bildschirms auf das Symbol .
3. Tippen Sie auf dasselbe Symbol, um diesen Modus zu deaktivieren.

 Wenn Sie dieses Symbol einige Sekunden lang gedrückt halten, gelangen Sie direkt in das Menü Akkumodus Ihres Telefons und haben so schnellen Zugriff auf die Informationen zum Akkustatus.

### OPTION 2:



1. Tippen Sie auf dem Startbildschirm auf die Anwendung **Einstellungen**  > **Akku**  > **Energiesparmodus**.
2. Tippen Sie auf **Jetzt aktivieren**, um diesen Modus zu aktivieren.
3. Tippen Sie auf **Jetzt deaktivieren**, um diesen Modus zu deaktivieren.

Im Menü Akku können Sie diesen Modus auch so einstellen, dass er automatisch aktiviert wird, wenn Ihr Telefon einen bestimmten Akkuswellenwert erreicht, den Sie festlegen können. Gehen Sie dazu folgendermaßen vor:

1. Tippen Sie auf dem Startbildschirm auf die Anwendung **Einstellungen**  > **Akku**  > **Energiesparmodus**.
2. Tippen Sie auf **Zeitplan festlegen** und aktivieren Sie das Kontrollkästchen **Anhand des Ladestands**.
3. Wählen Sie dann den gewünschten Akkustand.

## Zurücksetzen des Telefons

 Vergewissern Sie sich vor dem Zurücksetzen, dass Sie alle wichtigen auf dem Gerät gespeicherten Daten gesichert haben. Das Gerät wird automatisch neu gestartet.

Um Ihr Gerät auf die Werkseinstellungen zurückzusetzen, gehen Sie zu **Einstellungen**  > **System**  > **Erweitert** > **Optionen zum Zurücksetzen** und tippen Sie auf **Alle Daten löschen (auf Werkseinstellungen zurücksetzen)**.

**Achtung:** Durch diese Aktion werden alle Daten aus dem internen Speicher des Telefons gelöscht.

In diesem Menü haben Sie auch die Möglichkeit, nur Ihre Einstellungen oder WIFI, mobile Daten und Bluetooth zurückzusetzen.

## Systemaktualisierung

Updates sind Änderungen, die an der ursprünglich auf Ihrem Telefon installierten Softwareversion vorgenommen werden, um mögliche Fehler zu beheben oder um Verbesserungen oder neue Funktionen bereitzustellen.

# PERSONALISIERUNG DES TELEFONS

## Start-Display

Das Start-Display ist der Ausgangspunkt für den Zugriff auf alle Funktionen Ihres Telefons. Es zeigt Widgets, Verknüpfungen zu den Apps und vieles mehr an.

 Das Start-Display kann je nach Region oder Dienstanbieter unterschiedlich aussehen.

## Hintergrund

1. Drücken Sie lange auf einen leeren Bereich des Start-Displays, um den Startbildschirm-Editor aufzurufen.
2. Wählen Sie Hintergründe.
3. Sie können Ihr Hintergrundbild aus einer Auswahl von CROSSCALL-Bildern auswählen oder aus Ihren eigenen Fotos.

## Widgets

Widgets sind eigenständige Anwendungen, die bestimmte Anwendungsfunktionen starten, um einfachen Zugang und Informationen auf Ihrem Start-Display zu bieten.

So greifen Sie auf die von Ihrem Telefon angebotenen Widgets zu:

1. Drücken Sie lange auf einen leeren Bereich des Start-Displays, um den Startbildschirm-Editor aufzurufen.
2. Wählen Sie Widgets.
3. Drücken Sie lange auf das Widget, das Sie Ihrem Start-Display hinzufügen möchten,



und platzieren Sie es auf Ihrem Start-Display, indem Sie gegebenenfalls eine neue Seite erstellen. Lassen Sie den Finger los, um seine Position auf dem Display zu bestätigen.

4. Drücken Sie auf dem Start-Display lange auf das Widget, das Sie verschieben oder löschen möchten. Ziehen Sie es auf den Bereich **X Entfernen** oben auf dem Bildschirm, um es von Ihrem Start-Display zu entfernen.

## Shortcuts zu Anwendungen

Sie können die Shortcuts zu Anwendungen, die Sie auf Ihrem Start-Display anzeigen möchten, individuell anpassen.

1. Öffnen Sie das Menü, in dem alle Anwendungen des Telefons gespeichert sind.
2. Drücken Sie lange auf die Anwendung, für die Sie einen Shortcut hinzufügen möchten.
3. Halten Sie Ihren Finger auf dieser Anwendung gedrückt und bewegen Sie ihn leicht, um Ihr Start-Display aufzurufen.
4. Platzieren Sie die Anwendung an der gewünschten Stelle und lassen Sie den Finger los, um ihre Position auf dem Display zu bestätigen.
5. Drücken Sie auf dem Start-Display lange auf den Shortcut der Anwendung, den Sie verschieben oder löschen möchten. Ziehen Sie ihn auf den Bereich **X Entfernen** oben auf dem Bildschirm, um ihn von Ihrem Start-Display zu entfernen.

## Ton

Unter **Einstellungen**  > **Töne**  , haben Sie die Möglichkeit:

- Die verschiedenen Lautstärken Ihres Geräts für Multimedia, Anrufe, Klingeltöne, Benachrichtigungen und Wecktöne einzustellen.
- Den Klingelton Ihres Telefons für jede der SIM-Karten, den Ton für Ihre Benachrichtigungen und Ihren Weckton zu wählen.
- Die Vibration, den Tastaturton, den Tastenton usw. zu verwalten.

Denken Sie daran, dass einige dieser Einstellungen über die Lautstärketasten +/- Ihres Telefons vorgenommen werden können. So können Sie die Lautstärke von Klingeltönen und Benachrichtigungen ganz einfach einstellen und vom Klingel- in den Vibrations- oder Stumm-Modus wechseln (oder umgekehrt).

## Benachrichtigungen

Unter **Einstellungen**  > **Apps und Benachrichtigungen**  haben Sie die Möglichkeit:

- Die Einstellungen für die Anzeige Ihrer Benachrichtigungen zu wählen.
- Benachrichtigungen der auf dem Telefon installierten Anwendungen zu aktivieren/deaktivieren.



## Datum und Uhrzeit

Unter **Einstellungen**  > **System**  > **Datum und Uhrzeit** können Sie:

- Die automatische Synchronisierung des Telefons, die Ihnen die Uhrzeit und das Datum automatisch entsprechend der Zeitzone Ihres Netzes anzeigt, aktivieren/deaktivieren
- Uhrzeit und Datum manuell einstellen, wenn die automatische Synchronisierung deaktiviert ist.
- Die Nutzung der Zeitzone Ihres Netzwerks aktivieren/deaktivieren oder manuell die gewünschte Zeitzone wählen.
- Das Format der Uhrzeit wählen (24 Stunden/12 Stunden)

## Sprachen

Um in mehr als einer Sprache zu chatten und Nachrichten zu senden, können Sie mehrere Sprachen einrichten, so dass sich Ihre Tastatur an die gerade verwendete Sprache anpasst und diese korrigiert.

Unter **Einstellungen**  > **System**  > **Sprachen und Eingabe** > **Sprachen** > **+Sprache hinzufügen** können Sie die Sprache(n) wählen, die Sie Ihrem Telefon hinzufügen möchten.

Wenn Sie eine Nachricht schreiben, drücken Sie einfach die Leertaste und wählen Sie die gewünschte Sprache.

## TIPPS UND SHORTCUTS

### Verwendung Ihres CORE-M5 unter Wasser

#### Touch-Lock-Funktion: Bilder/Videos unter Wasser aufnehmen



Um Bilder unter Wasser aufzunehmen, müssen Sie die Touch-Lock-Funktion (im Fotomodus das Symbol oben auf dem Display) aktivieren, die Ihr Touch-Display verriegelt. Sie können dann eine Lautstärkeregelungstaste oder eine der beiden programmierbaren Tasten drücken, um Bilder aufzunehmen oder ein Video zu starten/stoppen.

Um diese Funktion zu deaktivieren, klicken Sie einfach zweimal hintereinander auf die Einschalttaste des Telefons.

#### Nach dem Eintauchen in Meerwasser

Spülen Sie Ihr Mobiltelefon nach dem Eintauchen in Meerwasser mit Süßwasser ab. Die Abdeckungen und Anschlüsse gründlich abtrocknen.

Möglicherweise sind die Lautsprecher- und Mikrofonschlitz durch Wasser blockiert. Warten Sie ein einige Minuten ab, bevor Sie einen Anruf tätigen, um den optimalen Betrieb wieder zu ermöglichen.

## Geteilter Display-Modus

Dieser ermöglicht es, Ihr Display in zwei Teile zu teilen, so dass Sie zwei verschiedene Anwendungsfenster gleichzeitig auf Ihrem Display sehen können

1. Sobald Ihre Anwendung geöffnet ist, tippen Sie auf das Quadrat unten rechts auf dem Display, um die zuletzt geöffneten Anwendungen aufzurufen.
2. Tippen Sie oben auf jeder geöffneten Anwendungsseite auf das Symbol der Anwendung.
3. Drücken Sie auf "geteiltes Display" und wählen Sie dann die zweite Anwendung aus.

 Es sind nicht alle Anwendungen mit dem Split-Screen-Modus kompatibel

4. Um zu einem einzigen Bildschirm zurückzukehren, ziehen Sie den schwarzen Balken, der die beiden Bildschirme trennt, nach oben oder unten, je nachdem, welchen Bildschirm Sie aktiv halten möchten.

## Screenshot

Um einen Screenshot zu erstellen, klicken Sie gleichzeitig auf die Einschalt- und die Lautstärketaste Ihres Telefons.

## Automatisches Drehen des Displays

1. Öffnen Sie die Benachrichtigungszentrale des Telefons, indem Sie mit dem Finger vom oberen zum unteren Bildschirmrand streichen.
2. Tippen Sie in der weißen Leiste oben auf dem Display auf das Symbol , um das automatische Drehen des Displays zu aktivieren/deaktivieren, das es Ihnen ermöglicht, Ihr Display entsprechend der Richtung, in der Sie Ihr Smartphone halten, auszurichten (Hoch- oder Querformat).

## Aktivieren des Displays

Sie müssen die Ein/Aus-Taste Ihres Smartphones nicht mehr drücken, um Ihr Display wieder zu aktivieren. Sie haben jetzt die Möglichkeit, das Display durch wiederholtes doppeltes Drücken auf das schwarze Display zu aktivieren.

Diese Funktion ist besonders praktisch in Situationen, in denen Ihr Ein-/Ausschalter schwer zugänglich ist: auf dem X-BIKE, dem X-CAR PRO usw.

Um diese Funktion zu aktivieren / deaktivieren, gehen Sie in **Einstellungen**  > **Display**  > **Erweiterte Einstellungen** > **Display aktivieren**.

## Handschuhmodus

Wenn Sie diesen Modus aktivieren, wird die Empfindlichkeit des Displays erhöht, so dass Sie Ihr Smartphone auch mit Handschuhen bedienen können.

1. Öffnen Sie die Benachrichtigungszentrale des Telefons, indem Sie mit dem Finger vom oberen zum unteren Bildschirmrand streichen.
2. Tippen Sie in der weißen Leiste oben auf dem Display auf das Symbol , um den Handschuhmodus zu aktivieren/deaktivieren mit dem Sie Ihr Smartphone auch mit Handschuhen bedienen können.

## NFC



Die NFC-Antenne Ihres CORE-M5 befindet sich in der Mitte Ihres Telefons, hinter dem X-LINK™\*.

Achten Sie darauf, dass Sie diesen Teil des Telefons an kontaktlose Lesegeräte (Zahlungsterminals, Transportterminals, Zugangsleser usw.) anlegen, um einen optimalen Betrieb zu gewährleisten.

\* Magconn-Technologie

## Gemeinsame Akkунutzung

Mit dem ACTION-X5 haben Sie jetzt die Möglichkeit, ein anderes Telefon oder Zubehör mit dem Strom Ihres Akkus aufzuladen.

Diese Funktion wird automatisch aktiviert, wenn Sie ein zweites Telefon oder Zubehör über ein USB-C-Kabel anschließen.

Das Symbol **Battery Share**  in Ihrem Benachrichtigungszentrum ermöglicht:

- eine Bestätigung zu erhalten, dass der Ladevorgang läuft
- falls erforderlich die Laderichtung umzukehren (bei 2 Telefonen)

## Animation beim Laden

Wenn Ihr Telefon aufgeladen wird, haben Sie jetzt die Möglichkeit, den Namen des Telefons und den Akkustand mithilfe des Näherungssensors, der Ihre Hand erkennt, anzuzeigen.

Diese Funktion ist vor allem dann sinnvoll, wenn ein Unternehmen eine Flotte von Telefonen besitzt und die POWER STATION zum Aufladen der Telefone in seiner Flotte verwendet: mit einer einfachen Geste können Sie Ihr Telefon leicht finden.

Um diese Funktion zu aktivieren, gehen Sie zu **Einstellungen**  > **Display**  > **Erweitert** und aktivieren/deaktivieren **Gebühreninformationen**.

## Befestigung der Sicherheitsschleife\* (Leash)

\* Sicherheitsschleife nicht im Lieferumfang inbegriffen

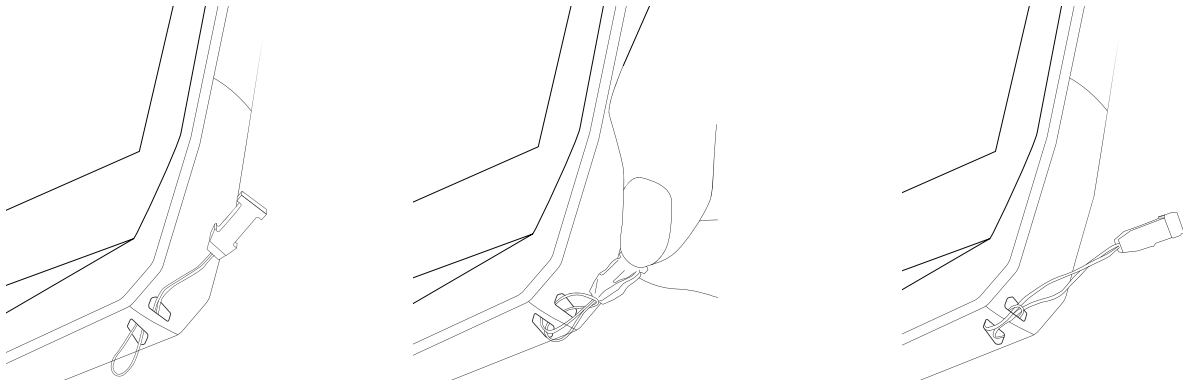

## Taschenrechner

Mit der Anwendung "Rechner" können Sie einfache oder komplexe Berechnungen durchführen.

1. Drücken Sie im Menü Ihres Telefons auf .
2. Wenn Sie die Ausrichtung des Displays ändern, gelangen Sie vom Standard-Taschenrechner zum wissenschaftlichen Taschenrechner.

## CROSSCALL-ANWENDUNGEN



### X-SENSORS

X-SENSORS ist eine Anwendung, die Sie mit Informationen über die in Ihrem CROSSCALL-Mobiltelefon eingebauten Sensoren versorgt.

Wenn Sie die Anwendung zum ersten Mal öffnen und bevor Sie sie nutzen, lesen und akzeptieren Sie bitte die Nutzungsbedingungen, indem Sie auf "Akzeptieren" tippen.

### Magnetometer

Es fungiert als Kompass und misst die Ausrichtung des Telefons in Bezug auf den magnetischen Norden. Kalibrieren Sie den Kompass, indem Sie den Anweisungen auf dem Display folgen.

## Beschleunigungsmesser

Er ermöglicht es, die Beschleunigung des Telefons im Raum entlang von 3 Achsen zu messen und zu beobachten. Er nutzt die Integralrechnung, um die Geschwindigkeit der Bewegung des Geräts zu messen und gleichzeitig seine Position zu verfolgen.

## GPS

Das GPS-System gibt die Position des Geräts sowie die Präzision des GPS-Signals an. Sie können sehen, wie viele Satelliten in Reichweite sind und auf welcher Höhe Sie sich befinden.

## Näherungssensor

Mit dieser Funktion kann das Display während eines Telefonats ausgeschaltet werden, wenn das Telefon nahe am Ohr gehalten wird.

## Helligkeitssensor

Er misst die Intensität des auf dem Telefondisplay projizierten Lichts. Mithilfe dieses Sensors kann die Helligkeit Ihres Displays in Abhängigkeit vom umgebenden Licht optimiert werden, um Akkuleistung einzusparen bzw. optimale Lesbarkeit zu erzielen.

## Bluetooth (5.0) und Netzwerke (2G, 3G und 4G)

Sie zeigen das Vorhandensein und die Stärke von Kommunikationsnetzen an.

## Akkustatus

Diese Funktion bietet eine sofortige visuelle Anzeige der Lade-/Entladerate des Akkus.



X-SAFE ist eine CROSSCALL-Anwendung, die es Ihnen ermöglicht, im Falle eines Notfalls schnell und einfach jemanden zu alarmieren.

## Schritt 1: X-SAFE konfigurieren



1. Öffnen Sie die X-SAFE-Anwendung. Sie ist standardmäßig auf Ihrem Telefon aktiviert.
  2. Geben Sie Ihre Daten ein: Ihren Namen und Ihre Adresse
  3. Anschließend müssen Sie die Notrufnummer(n) eingeben, die Sie im Bedarfsfall kontaktieren möchten:
    - a. Tippen Sie auf **Notrufempfänger**.
    - b. Tippen Sie auf **die 3 kleinen Punkte** oben rechts auf Ihrem Display.
    - c. Tippen Sie auf **Artikel aus Kontakten hinzufügen** wenn Sie diese Nummer bereits in Ihren Kontakten gespeichert haben, oder auf **Artikel hinzufügen** wenn Sie eine Nummer hinzufügen möchten, die noch nicht in Ihrem Telefon gespeichert ist.
-  Wenn Sie mehrere Nummern mit dieser Anwendung verknüpfen, wird das Telefon diese Nummern im Notfall in der Reihenfolge anrufen, in der Sie sie hinzugefügt haben. Um diese Reihenfolge zu ändern, müssen Sie die Nummern löschen (durch Klicken auf den grünen Pfeil), um sie in der neuen Reihenfolge zu speichern.
4. Sie haben dann die Wahl zwischen zwei verschiedenen Optionen, um Ihre Angehörigen im Notfall zu benachrichtigen. Sie können diese beiden Optionen auch kombinieren und gleichzeitig aktivieren
    - a. Wenn Sie eine Notfallnachricht senden möchten: Aktivieren Sie **Notfallmitteilung** und tippen Sie darauf, um den Inhalt der Nachricht einzugeben, die Sie senden möchten.
    - b. Wenn Sie einen Notruf auslösen möchten: Aktivieren Sie **Notrufempfänger**.
  5. Außerdem können Sie bestimmte Funktionen der Anwendung einrichten, indem Sie auf **Parametereinstellungen** :
    - a. Aktivieren/Deaktivieren der blinkenden LED
    - b. Aktivieren/Deaktivieren des Benachrichtigungstons
    - c. Aktivieren/Deaktivieren des Lautsprechers

## Schritt 2: Verbindung zwischen X-SAFE und der programmierbaren Taste



Standardmäßig ist die X-SAFE-Anwendung mit der programmierbaren Taste Nr. 2 (unten rechts auf dem Telefon) verknüpft und wird durch dreimaliges Antippen ausgelöst.

Es ist jedoch möglich, diese Anwendung mit Ihrer anderen programmierbaren Taste (Nr. 1, oben links auf Ihrem Telefon) zu verknüpfen und auch den Aktivierungsmodus zu ändern:

- das dreimalige Antippen
- das lange Drücken

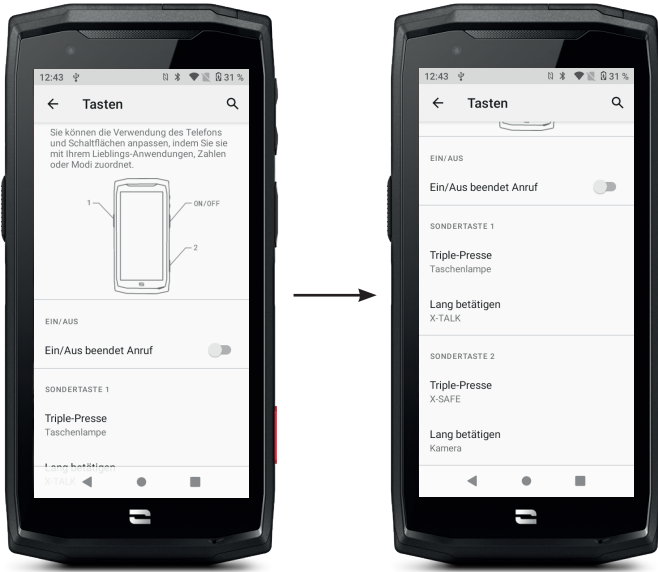
Wenn Sie die Standardeinstellung für diese Anwendung ändern möchten:



1. Gehen Sie in der Anwendung zu **Einstellungen**  > **Tasten** 
2. Wählen Sie dann die Taste, die Sie mit dieser Anwendung verknüpfen möchten (1 oder 2), und die Art und Weise, wie sie ausgelöst werden soll, und tippen Sie darauf.
3. Tippen Sie dann auf das Symbol Einstellungen neben dem Anwendungsfeld und wählen Sie X-SAFE.

### Schritt 3: Auslösen einer Warnmeldung

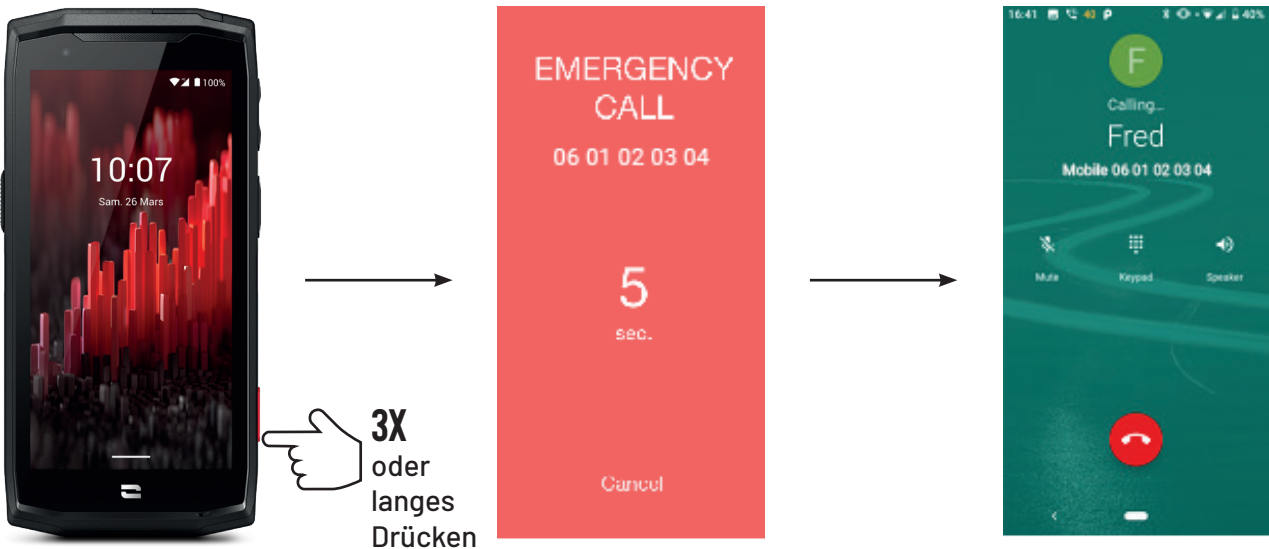

Wir empfehlen Ihnen dringend, eine Warnmeldung auszuführen, um zu überprüfen, ob Ihre X-SAFE-Anwendungskonfiguration funktionsfähig ist. Ein Countdown wird gestartet. Der Benutzer kann die Warnmeldung durch Drücken der Taste "Abbrechen" beenden. Am Ende des Countdowns wird automatisch ein Anruf und/oder eine SMS an die zuvor ausgewählte Person gesendet.



## **WARNHINWEISE**

Jede Aktivität ist potenziell gefährlich und kann manchmal zu Verletzungen oder zum Tod führen. Der Nutzer der Anwendungen trägt die volle Verantwortung für seine Aktivitäten und muss sich der möglichen Gefahren bewusst sein. Er muss auch in der Lage sein, seine körperlichen Fähigkeiten zur Ausübung einer Aktivität einzuschätzen. Insbesondere, wenn die Verwendung eines Bildes von manchmal extremen Sportpraktiken in den Marketing- und Werbemitteln des Geräts es ermöglicht, die Widerstandsfähigkeit und Leistung Ihres Telefons zu demonstrieren, darf es den Nutzer in KEINEM Fall dazu ermutigen, diese oder ähnliche Aktivitäten zu praktizieren.

## **HAFTUNGSBESCHRÄNKUNGEN**

Der Zugang zu den Anwendungen und deren Nutzung erfolgt auf eigenes Risiko des Nutzers. CROSSCALL haftet daher nicht für Schäden, die sich aus dem Zugang und/oder der Nutzung der Anwendung und der darin enthaltenen Informationen ergeben. Der Nutzer wird ferner darüber informiert, dass CROSSCALL gezwungen sein kann, den Zugang zur Anwendung aus technischen Gründen, insbesondere zu Wartungszwecken, vorübergehend zu unterbrechen. Der Nutzer akzeptiert diese Unterbrechungen und verzichtet auf alle diesbezüglichen Ansprüche.

Die Anwendung und die Dienste werden ohne Mängelgewähr und "wie verfügbar" bereitgestellt, ohne jegliche Garantie. CROSSCALL unternimmt alle Anstrengungen, um die Zuverlässigkeit der Anwendung und ihres Inhalts zu gewährleisten. Sollte der Nutzer jedoch Fehler oder Auslassungen bemerken, wäre CROSSCALL dankbar, wenn er CROSSCALL unter folgender Adresse informieren könnte: [sav@crosscall.com](mailto:sav@crosscall.com).

Der Nutzer erklärt, dass er die Merkmale und Grenzen des Mobilfunknetzes und des Internets und insbesondere die funktionellen Merkmale und technischen Leistungen der Netze kennt und akzeptiert; die Probleme im Zusammenhang mit der Verbindung und/oder dem Zugang zu Netzen und/oder Websites; die Probleme im Zusammenhang mit Netzverfügbarkeit und -überlastung; die Probleme im Zusammenhang mit dem Ausfall oder der Sättigung der Netze; die Probleme im Zusammenhang mit der Zustellfrist, dem Zugang zu Online-Informationen, den Antwortzeiten für die Anzeige, die Ansicht, die Abfrage oder die Übertragung von Daten; die Risiken von Unterbrechungen; den fehlenden Schutz bestimmter Daten vor möglichem Missbrauch oder Hackerangriffen; die Risiken einer Kontamination durch mögliche Viren, die in den genannten Netzen zirkulieren, usw., für die CROSSCALL nicht verantwortlich gemacht werden kann. Der Nutzer bestätigt, dass er über die vorliegenden Klauseln informiert wurde und entbindet CROSSCALL von jeglicher Haftung im Falle von Tod, Unfall, Krankheit und/oder jeglicher Art von Vorfällen, die insbesondere durch eine unsachgemäße Praxis verursacht werden.



X-TALK



Die X-TALK-Anwendung ist die von CROSSCALL entwickelte Walkie-Talkie-Anwendung zur Kommunikation:

- Mit mehreren Personen
  - Ohne Rufnummereingabe
  - Ohne Anruf
  - Ohne den Hörer abzunehmen
- Weitere Informationen zu dieser Anwendung finden Sie unter: [https://www.crosscall.com/fr\\_FR/x-talk.html](https://www.crosscall.com/fr_FR/x-talk.html)
  - Das Tutorial zur Anwendung finden Sie auch auf unserem YouTube-Kanal unter folgendem Link: [https://www.youtube.com/watch?v=V\\_vEC55Wg0M&t=1s](https://www.youtube.com/watch?v=V_vEC55Wg0M&t=1s)



X-STORY



DE

Die X-STORY-Anwendung ist die von CROSSCALL entwickelte Bearbeitungsanwendung für Ihre Fotos und Videos. Sie ermöglicht Folgendes:

- Ausschneiden
  - Montieren/Umstellen
  - Einen Musiktitel hinzufügen
  - Verlangsamen/Beschleunigen
- 
- Weitere Informationen zu dieser Anwendung finden Sie unter: [https://www.crosscall.com/fr\\_FR/x-story.html](https://www.crosscall.com/fr_FR/x-story.html)
  - Das Tutorial zur Anwendung finden Sie auch auf unserem YouTube-Kanal unter folgendem Link: <https://www.youtube.com/watch?v=2IVsk7BHN7I>

# SICHERHEITSMASSNAHMEN

## Allgemeine Sicherheitsinformationen

Die Nichteinhaltung der folgenden Sicherheitsanweisungen könnte Brände, Stromstöße, Verletzungen oder Beschädigungen am Telefon oder an anderen Gegenständen verursachen. Lesen Sie die nachstehenden Sicherheitsanweisungen sorgfältig durch, bevor sie Ihr Telefon benutzen.

- Schalten Sie Ihr Telefon immer aus, wenn dessen Benutzung untersagt ist, es Störungen verursachen oder eine Gefahr darstellen kann.
- Vermeiden Sie die Exposition gegenüber elektromagnetischen Feldern.
- Bitte schalten Sie Ihr Telefon in Flugzeugen und Flughäfen aus, wenn Sie dazu aufgefordert werden.
- Schalten Sie Ihr Telefon aus, wenn Sie sich in der Nähe von Hochpräzisionselektrogeräten befinden. Das Telefon könnte die Leistung solcher Geräte beeinträchtigen.
- Legen Sie Ihr Telefon und sein Zubehör nicht in Behälter mit einem starkem Magnetfeld.
- Halten Sie das Telefon fern von magnetischen Datenträgern. Die vom Telefon ausgehende Strahlung könnte die darauf gespeicherten Informationen löschen.
- Schützen Sie Ihr Telefon vor direkter Sonneneinstrahlung. Schützen Sie Ihr Telefon vor hohen Temperaturen und benutzen Sie es nicht in der Nähe von brennbaren Gasen (z. B. an einer Tankstelle).
- Halten Sie Ihr Telefon beim Telefonieren mindestens 15 mm von Ihrem Körper entfernt.
- Die Kleinteile können eine Erstickungsgefahr darstellen.
- Ihr Telefon kann hohe Töne von sich geben.
- Schützen Sie Ihr Telefon vor Stößen und Beschädigungen.
- Einige Teile des Telefons sind aus Glas. Das Glas kann brechen, wenn das Telefon auf eine harte Oberfläche fällt oder wenn es einen Schlag erleidet. Wenn das Glas bricht, berühren Sie die Glasteile des Telefons nicht und versuchen Sie nicht, das zerbrochene Glas aus dem Telefon zu entfernen. Benutzen Sie Ihr Telefon nicht, bevor das Glas von einem autorisierten Fachmann ausgetauscht wurde.
- Versuchen Sie nicht, das Telefon oder sein Zubehör zu zerlegen. Die Wartung oder Reparatur des Telefons dürfen nur von qualifiziertem Personal durchgeführt werden.
- Die Steckdose sollte sich in der Nähe des Telefons befinden und ungehindert zugänglich sein.
- Halten Sie sich an die Gesetze und Vorschriften für die Nutzung von Telefonen. Respektieren Sie beim Gebrauch Ihres Telefons stets die Privatsphäre und Rechte anderer.

- Befolgen Sie die Anweisungen in diesem Handbuch zur Verwendung des USB-Kabels. Andernfalls besteht das Risiko der Beschädigung Ihres Telefons oder PCs.
- Reinigen Sie Ihr Telefon mit einem weichen trockenen Tuch. Verwenden Sie keinesfalls Wasser, Alkohol, Seife oder chemische Produkte, es sei denn, die unten in den "Informationen zur Dichtigkeit" genannten Bedingungen sind erfüllt.
- Denken Sie daran, Ihre wichtigen Daten zu sichern. Eine Reparatur und andere Faktoren können zu Datenverlusten führen.
- Trennen Sie das Telefon nicht vom Stromnetz, wenn Sie Dateien übertragen oder den Speicher formatieren. Dies könnte dazu führen, dass das Programm nicht funktioniert oder Dateien beschädigt werden.
- Bewahren Sie Telefon und das Ladegerät außerhalb der Reichweite von Kindern auf. Lassen Sie Kinder das Telefon oder das Ladegerät nicht unbeaufsichtigt nutzen.
- Dieses Gerät darf von Personen mit eingeschränkten physischen, sensorischen oder geistigen Fähigkeiten (einschließlich Kindern) oder ohne ausreichende Kenntnisse oder Erfahrung nur unter der Voraussetzung benutzt werden, dass sie von einer für ihre Sicherheit verantwortlichen Person beaufsichtigt werden und von ihr in die sichere Bedienung des Geräts eingewiesen wurden.
- Bewahren Sie die kleinen Zubehörteile des Telefons außerhalb der Reichweite von Kindern auf, um jegliche Erstickungsgefahr zu vermeiden.
- Lassen Sie nicht zu, dass Kinder oder Haustiere an dem Gerät kauen oder lecken.
- Nehmen Sie keine Änderung oder Instandsetzung Ihres Telefons vor.
- Schützen Sie das Telefon vor offenen Flammen, Explosionen oder sonstigen Gefahrenquellen.
- Schalten Sie Ihr Telefon aus, wenn Sie sich in der Nähe von explosiven Stoffen oder Flüssigkeiten befinden.
- Das Telefon darf nur an eine USB 2.0-Schnittstelle angeschlossen werden.
- Die ideale Betriebstemperatur liegt zwischen 0 °C und 40 °C. Die ideale Lagerungstemperatur liegt zwischen 20 °C und 50 °C.
- Benutzen Sie das Gerät nicht, wenn es sich überhitzt oder wenn Teile des Geräts gesprungen oder beschädigt sind.
- Das Gerät nicht gegen Augen, Ohren oder andere Körperteile drücken und nicht in den Mund nehmen.
- Verwenden Sie die Blitzfunktion nicht in Augennähe von Menschen oder Tieren.
- Verwenden Sie nur das Originalzubehör dieses Telefons und legen Sie den Akku nicht in ein anderes Telefon ein.

## Informationen zur Dichtigkeit

- Sie haben soeben ein Mobiltelefon erworben, das der Schutzklasse IP68 entspricht. Um Ihnen einen optimalen Gebrauch und eine optimale Dichtigkeit zu garantieren, achten Sie darauf, dass die Abdeckungen und Schutzkappen der Öffnungen und des Gehäuses ordnungsgemäß geschlossen sind.
- Die Abdeckungen oder das SIM-Kartenfach des Geräts nicht öffnen, wenn es sich im Wasser oder in einer sehr feuchten Umgebung befindet.
- Achten Sie darauf, die Abdeckungen beim Öffnen und Schließen nicht zu beschädigen. Vergewissern Sie sich, dass die Dichtung frei von Rückständen wie Sand oder Staub ist, um das Gerät nicht zu beschädigen.
- Die Abdeckungen der Öffnungen können sich bei Stürzen oder Stößen lösen.
- Vergewissern Sie sich, dass alle Abdeckungen ordnungsgemäß bündig abschließen und fest verschlossen sind.
- Wenn das Gerät in Wasser getaucht wird oder das Mikrofon oder der Lautsprecher nass werden, kann der Ton während eines Telefonats undeutlich sein. Es wird empfohlen, nach dem Eintauchen des Geräts einige Minuten zu warten, um die ursprüngliche Audioqualität wiederherzustellen. Halten Sie Mikrofon und Lautsprecher stets sauber und trocken, indem Sie sie mit einem trockenen Tuch abwischen.
- Wenn das Gerät mit Salz- oder Chlorwasser in Kontakt gekommen ist, spülen Sie es mit Leitungswasser ab und trocknen Sie es anschließend mit einem weichen, sauberen Tuch. Wischen Sie die Abdeckungen und Anschlüsse vorsichtig ab.
- Die Wasserdichtigkeit des Geräts kann unter bestimmten Bedingungen zu leichten Vibrationen führen. Derartige Vibrationen, z. B. bei hoher Lautstärke, sind vollkommen normal und haben keinerlei Auswirkung auf die Leistung des Geräts.
- Entfernen Sie keinesfalls die wasserdichte Membran, die das Mikrofon oder die Lautsprecher bedeckt, und verwenden Sie keine Werkzeuge, die sie beschädigen könnten (scharfe, spitze Gegenstände usw.).
- Schützen Sie das Gerät vor Metallpartikeln: Diese können sich aufgrund des integrierten Magneten am Lautsprecher Ihres Telefons ansammeln. Metallpartikel können mit einem weichen Tuch entfernt werden. Ansonsten können Sie das Gerät auch in eine durchsichtige Plastiktüte stecken.
- Temperaturschwankungen können den Druck erhöhen oder verringern, was die Klangqualität beeinträchtigen kann. Öffnen Sie gegebenenfalls die Abdeckungen, damit die Luft entweichen kann.

## Medizinische Geräte

- Bitte schalten Sie Ihr Telefon in Krankenhäusern und anderen medizinischen Einrichtungen falls erforderlich aus.

- Ihr Telefon verfügt über Funkantennen, die elektromagnetische Felder erzeugen. Diese elektromagnetischen Felder können bei Herzschrittmachern oder anderen medizinischen Geräten Störungen verursachen.
- Wenn Sie einen Herzschrittmacher haben, achten Sie stets darauf, einen Abstand von mindestens 20 cm zwischen dem Telefon und dem Herzschrittmacher einzuhalten.
- Halten Sie das Gerät auf der dem Implantat gegenüber liegenden Seite.
- Wenn Sie das Gefühl haben, dass Ihr Telefon Ihren Herzschrittmacher oder ein anderes medizinisches Gerät beeinflusst, stellen Sie die Nutzung ein und wenden Sie sich an einen Arzt, um spezifische Informationen über Ihr medizinisches Gerät zu erhalten.
- Wenn Sie bestimmte Handlungen wiederholt durchführen, z.B. Texte eingeben oder Videospiele spielen, können Sie gelegentlich Verkrampfungen im Bereich Ihrer Hände, Arme, Handgelenke und Schultern, am Hals oder an anderen Körperteilen spüren. Beim Auftreten derartiger Beschwerden benutzen Sie Ihr Telefon nicht mehr und konsultieren Sie einen Arzt.

## Verkehrssicherheit

- Beachten Sie beim Fahren sämtliche Sicherheitsvorschriften und Sicherheitsmaßnahmen zur Benutzung Ihres Geräts.
- Halten Sie sich an die lokalen Gesetze. Benutzen Sie am Steuer eines Fahrzeugs stets eine Freisprechanlage. Am Steuer muss die Sicherheit im Straßenverkehr an erster Stelle stehen.
- Wenn es die Verkehrsverhältnisse erfordern, halten Sie auf dem Seitenstreifen und parken Sie, bevor Sie einen Anruf tätigen oder entgegennehmen.
- Hochfrequenzsignale können einige elektrische Anlagen in Ihrem Fahrzeug stören, z. B. das Autoradio oder Sicherheitsvorrichtungen.
- Wenn Ihr Fahrzeug mit einem Airbag ausgestattet ist, achten Sie darauf, dass er nicht durch davor platzierte tragbare oder fest installierte drahtlose Geräte behindert wird. Ansonsten riskieren Sie, dass die Öffnung des Airbags behindert wird und es zu schweren Körperverletzungen kommt. Während des Fahrens ist es strengstens verboten, das Mobiltelefon bei der Nutzung in der Hand zu halten.
- Wenn Sie Musik hören, so tun Sie dies mit angemessener Lautstärke, damit Sie wahrnehmen können, was um Sie herum passiert. Dies ist insbesondere wichtig, wenn Sie sich in der Nähe einer Straße befinden.
- In manchen Fällen kann Sie die Beschäftigung mit Ihrem Telefon ablenken und in Gefahr bringen. Befolgen Sie alle Regeln, die die Benutzung von Telefonen oder Kopfhörern verbieten oder einschränken (schreiben Sie z. B. keine SMS beim Autofahren und benutzen Sie keine Kopfhörer beim Radfahren).
- Während des Fahrens ist es strengstens verboten, das Mobiltelefon bei der Nutzung in der Hand zu halten.

## Stromversorgung und Laden

- Werfen Sie das Telefon nicht ins Feuer
- Verursachen Sie keinen Kurzschluss.
- Schützen Sie das Gerät vor Temperaturen von über 60 °C/140 °F
- Recyceln Sie den Akku gemäß den geltenden Bestimmungen.
- Laden Sie Ihr Telefon ausschließlich mit dem mitgelieferten USB-Kabel und mitgelieferten Netzteil auf. Die Verwendung eines inkompatiblen Netzteils oder Kabels kann Ihr Telefon dauerhaft beschädigen.
- Das Netzteil muss in der Nähe des Telefons angeschlossen werden und ungehindert zugänglich sein.
- Die Verwendung von beschädigten Kabeln oder Ladegeräten oder das Aufladen bei Feuchtigkeit kann zu einem Stromschlag führen.
- Der Netzadapter ist nur für die Benutzung in Innenräumen bestimmt.
- Die Steckdose muss stets ungehindert zugänglich sein. Sie darf während der Nutzung nicht blockiert sein.
- Um das Telefon vollständig vom Stromnetz zu trennen, den Stecker des Ladegeräts aus der Wandsteckdose ziehen.
- Die Netzadapter können beim normalen Gebrauch schon sehr heiß werden, und bei verlängertem Gebrauch Verletzungen hervorrufen.
- Achten Sie während des Gebrauchs eines Netzteils immer auf eine ausreichende Belüftung um das Gerät herum.
- Die Belüftung darf nicht durch Abdecken der Lüftungsöffnungen mit Gegenständen (Zeitungen, Tischtücher, Vorhänge usw.) behindert werden, um ein Überhitzen und Funktionsstörungen zu vermeiden. Sorgen Sie für einen Freiraum von mindestens 10 cm um das Telefon herum.
- Das Telefon darf nur in temperierten Klimazonen verwendet werden.
- USB-Sticks niemals mit feuchten Händen einführen oder herausziehen, da dies zur Gefahr eines Stromschlags führen kann.
- Da das Telefon mit einem integriertem aufladbarem Akku ausgestattet ist, das Telefon vor übermäßiger Hitze schützen (Sonne, Feuer usw.).
- Benutzen Sie den Stecker nicht gleichzeitig für mehrere Aktionen und achten Sie darauf, dass die Anschlüsse des Akkus keine leitenden Elemente wie Metalle oder Flüssigkeiten berühren.



## Gehörschutz



Dieses Telefon entspricht den aktuellen Vorschriften zur Begrenzung der maximalen Ausgangslautstärke. Längeres Hören mit Kopfhörern bei erhöhter Lautstärke kann zu Gehörschäden führen!

- Unterbrechen Sie die Benutzung des Geräts oder verringern Sie die Lautstärke, wenn Sie ein Rauschen in den Ohren empfinden.
- Drehen Sie die Lautstärke nicht voll auf, Gesundheitsexperten raten davon ab, sich über einen längeren Zeitraum einem hohen Lärmpegel auszusetzen.
- Nutzen Sie die Kopfhörer mit Vernunft, da ein übermäßiger Schalldruck aus Kopfhörern oder Headsets einen Hörverlust verursachen kann.
- Um Gehörschäden zu vermeiden, das Gerät nicht über einen längeren Zeitraum mit hoher Lautstärke benutzen.
- Benutzen Sie nur die mit Ihrem Telefon gelieferten Kopfhörer.

## Umweltschutz

- Beachten Sie bei der Entsorgung der Verpackung, des Akkus und des gebrauchten Telefons die lokalen Vorschriften zur Abfallentsorgung. Bringen Sie sie zu einer entsprechenden Sammelstelle, damit sie der ordnungsgemäßen Wiederverwertung zugeführt werden. Entsorgen Sie gebrauchte Telefone und Akkus nicht in normalen Abfallbehältern.
- Geben Sie gebrauchte Lithium-Akkus, die Sie nicht behalten möchten, bitte an den entsprechenden Sammelstellen ab. Werfen Sie sie nicht in die Mülltonne. Entsorgen Sie gebrauchte Telefone und Akkus nicht in normalen Abfallbehältern.



Der Akku stellt eine Explosionsgefahr dar, wenn Sie ihn durch ein nicht geeignetes Modell ersetzen. Entsorgen Sie gebrauchte Akkus gemäß den Anweisungen.

## Reinigung und Wartung

- Schalten Sie das Telefon aus, bevor Sie es reinigen oder warten. Das Ladegerät muss von der Steckdose getrennt werden. Telefon und Ladegerät müssen ausgeschaltet sein, um etwaige Stromschläge oder Kurzschlüsse des Akkus oder des Ladegeräts zu vermeiden. Schließen Sie die Abdeckungen.
- Reinigen Sie das Telefon oder das Ladegerät nicht mit Chemikalien (Alkohol, Benzol), chemischen Mitteln oder Scheuermitteln, um eine Beschädigung der Teile oder eine Funktionsstörung zu vermeiden. Das Gerät kann mit einem weichen, antistatischen, leicht feuchten Tuch oder mit Leitungswasser gereinigt werden, wobei die Anweisungen

im Abschnitt INFORMATIONEN ZUR DICHTIGKEIT auf Seite 173 zu beachten sind.

- Zerkratzen und verändern Sie das Telefon nicht, da die in der Farbe enthaltenen Substanzen eine allergische Reaktion hervorrufen können. Wenn eine solche Reaktion entsteht, benutzen Sie das Telefon nicht mehr und konsultieren Sie einen Arzt.
- Entfernen Sie Staub von der Steckdose und halten Sie diese stets trocken, um jegliche Brandgefahr zu vermeiden.
- Wenn das Telefon oder eines seiner Zubehöerteile nicht ordnungsgemäß funktioniert, wenden Sie sich an Ihren Dienstleister vor Ort.
- Zerlegen Sie das Telefon oder sein Zubehör nicht selbst.

## **Notrufe**

In einer Notfallsituation können Sie, wenn Ihr Telefon eingeschaltet ist und Netzempfang hat, einen Notruf absetzen. Allerdings sind die Notrufnummern möglicherweise nicht in allen Netzen verfügbar. Verlassen Sie sich nicht nur auf Ihr Telefon, um einen Notruf abzusetzen.

## **Empfehlungen zur Verringerung der Strahlenbelastung des Nutzers**

- Benutzen Sie Ihr Mobiltelefon in Bereichen, die von Ihrem Netz abgedeckt sind, um die Strahlenbelastung zu verringern (z. B. in Tiefgaragen oder bei Reisen mit dem Zug und dem Auto).
- Benutzen Sie Ihr Telefon bei guten Empfangsbedingungen (d.h. die maximale Anzahl von Balken für das Netz wird angezeigt).
- Benutzen Sie eine Freisprechanlage.
- Halten Sie das Telefon beim Telefonieren vom Bauch von Schwangeren und vom Unterleib bei Heranwachsenden fern.
- Kinder und Jugendliche sollten Mobiltelefone in vernünftigem Umfang nutzen und nächtliche Kommunikationen vermeiden und die Häufigkeit und Dauer von Anrufen begrenzen.

# ZUSATZINFORMATIONEN

## Konformität



- CROSSCALL bestätigt, dass dieses Gerät den grundlegenden Empfehlungen und anderen relevanten Bestimmungen der Richtlinie 2014/53/EU entspricht. Die aktuelle geltende Fassung der Konformitätserklärung finden Sie auf der Website: [https://docs.crosscall.com/public/CERTIFICAT/CORE-M5\\_CERTIFICATE-OF-CONFORMITY\\_INTERNATIONAL.pdf](https://docs.crosscall.com/public/CERTIFICAT/CORE-M5_CERTIFICATE-OF-CONFORMITY_INTERNATIONAL.pdf).
- Einschränkungen im 2,4 GHz-Band: Norwegen: Dieser Unterabsatz gilt nicht für das geografische Gebiet im Umkreis von 20 km um das Zentrum von Ny-Ålesund.  
Einschränkungen im 5 GHz-Band: Gemäß Artikel 10 Absatz 10 der Richtlinie 2014/53/EU ist auf der Verpackung angegeben, dass diese Funkanlage bestimmten Beschränkungen unterliegt, wenn sie in Belgien (BE), Bulgarien (BG), der Tschechischen Republik (CZ), Dänemark (DK), Deutschland (DE), Estland (EE), Irland (IE), Griechenland (EL), Spanien (ES), Frankreich (FR), Kroatien (HR), Italien (IT), Zypern (CY), Lettland (LV), Litauen (LT), Luxemburg (LU), Ungarn (HU), Malta (MT), die Niederlande (NL), Österreich (AT), Polen (PL), Portugal (PT), Rumänien (RO), Slowenien (SL), Slowakei (SK), Finnland (FI), Schweden (SE), Vereinigtes Königreich (UK), Türkei (TR), Norwegen (NO), Schweiz (CH), Island (IS) und Liechtenstein (LI) in Verkehr gebracht wird.



## Frequenzbänder und Leistung

- Von der Funkanlage genutztes Frequenzband: Manche Frequenzbänder sind unter Umständen nicht in allen Ländern oder Regionen verfügbar. Bitte wenden Sie sich für weitere Informationen an den lokalen Netzanbieter.
- Höchstfrequenz des Funksignals, das in dem Frequenzband übertragen wird, in dem die Funkanlage betrieben wird: Die maximale Leistung für alle Bandbreiten liegt unter dem höchsten, in der harmonisierten Norm angegebenen Grenzwert. Die für diese Funkanlage geltenden Nenngrenzwerte für die Frequenzbänder und die Sendeleistung (durch Strahlung und/oder Leitung) sind wie folgt:

Bandbreiten	Frequenz	Maximale Leistung
GSM850	824 MHz-894 MHz	33±2dBm
GSM900	880 MHz-960 MHz	33±2dBm
GSM1800	1710 MHz-1880 MHz	30±2dBm
GSM1900	1850 MHz-1990 MHz	30±2dBm
WCDMA B1	1920 MHz-2170 MHz	23±2dBm
WCDMA B2	1850MHz-1990MHz	23±2dBm
WCDMA B5	824MHz-894MHz	23±2dBm
WCDMA B8	880MHz-960MHz	23±2dBm
LTE B1	1920MHz-2170MHz	23±2dBm
LTE B3	1710MHz-1880MHz	23±2dBm
LTE B5	824MHz-894MHz	23±2dBm
LTE B7	2500MHz-2690MHz	23±2dBm
LTE B8	880MHz-960MHz	23±2dBm
LTE B20	791 MHz-862 MHz	23±2dBm
LTE B28	703 MHz-803 MHz	23±2dBm
LTE B38	2570 MHz-2620 MHz	23±2dBm
LTE B40	2300 MHz-2400 MHz	23±2dBm
WIFI 2,4 GHz	2400 MHz-2483,5 MHz	<20 dBm
WIFI 5GHz	5150 MHz-5725 MHz	<20dBm
Bluetooth	2400MHz-2483.5MHz	<10 dBm
NFC	13,56MHz	<42dBuA/m

## Informationen über Zubehör und Software

Wir empfehlen Ihnen die Verwendung folgenden Zubehörs:

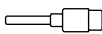
ZUBEHÖR	MODELL	TECHNISCHE DATEN
	Eingetragene Marke: Crosscall Modell:1901070199039 (CH-21E)	Eingangsspannung: 100-240 V~ AC-Eingangsfrequenz: 50/60 Hz Ausgangsspannung: 5,0V === Ausgangsstrom : 2,0A Ausgangsleistung: 10,0W Durchschnittliche Effizienz im Betrieb: 81,03 % Effizienz bei schwacher Ladung (10 %): 80,33% Energieverbrauch bei Nulllast: 0,045W
	Ref. Crosscall: 1907080199206	IPX4
	Ref. Crosscall: 1902140199602	USB A/USB C 1m

Die Softwareversion des Produkts lautet L1812.X.XX.XX.XXXX (wobei X=0 bis 9, A bis Z, für Aktualisierungen der Benutzerfreundlichkeit, Sicherheitspatches usw. steht). Die Softwareaktualisierungen werden vom Hersteller veröffentlicht, um Bugs zu beheben bzw. bestimmte Funktionen des Produkts nach der Markteinführung zu verbessern. Alle vom Hersteller freigegebenen Software-Versionen wurden überprüft und entsprechen den geltenden Vorschriften.

Alle Radiofrequenz-Parameter (zum Beispiel Frequenzbereich und Ausgangsleistung) sind für den Nutzer nicht zugänglich und können von ihm nicht geändert werden. Aktuelle Informationen zu Zubehör und Software finden Sie in der Konformitätserklärung, die auf der Website eingesehen werden kann: [https://docs.crosscall.com/public/CERTIFICAT/CORE-M5\\_CERTIFICATE-OF-CONFORMITY\\_INTERNATIONAL.pdf](https://docs.crosscall.com/public/CERTIFICAT/CORE-M5_CERTIFICATE-OF-CONFORMITY_INTERNATIONAL.pdf)

## SPEZIFISCHE ABSORPTIONSRATE (SAR)

- Dieses Gerät entspricht den Richtlinien über Radiofrequenz-(RF)-Exposition, wenn es in Kopfnähe benutzt wird und ein Mindestabstand von 5 mm zum Körper eingehalten wird. Nach den Richtlinien der ICNIRP (International Commission on Non-Ionizing Radiation Protection) liegt der durchschnittliche SAR-Grenzwert bei 2 W/kg für Kopf und Rumpf und bei 4 W/kg für die Gliedmaßen auf 10 Gramm Körpergewebe, das die meisten Frequenzen absorbiert.

Maximalwerte für dieses Modell:

- SAR Kopf: 1,54 (W/kg) ==> zulässiger Grenzwert: 2 (W/kg)
- SAR Körper: 0,78 (W/kg) ==> zulässiger Grenzwert: 2 (W/kg)
- SAR Gliedmaßen: 1,83 (W/kg) ==> zulässiger Grenzwert: 4 (W/kg)

## Urheberrechte

Dieses Gerät ist ausschließlich für den privaten Gebrauch bestimmt. Das Kopieren von CDs oder Herunterladen von Musik, Videos oder Fotos zwecks Weiterverkauf oder zu anderen kommerziellen Zwecken kann gegen das Urheberrechtsgesetz verstoßen. Das teilweise oder vollständige Kopieren oder Aufzeichnen von Dokumenten, Büchern und/oder Präsentationen, die dem Urheberrechtsgesetz unterliegen, erfordert möglicherweise eine Genehmigung. Informieren Sie sich über die in Ihrem Land geltenden Gesetze über die Aufzeichnung und Nutzung der genannten Inhalte.

## ANHANG

### Wichtige Informationen

Für eine optimale Benutzererfahrung verbindet sich das Telefon regelmäßig mit Internet- und Messaging-Servern. Dadurch kommt es automatisch und unvermeidbar zu einem Datenaustausch, der Ihnen zusätzlich zu Ihrem bestehenden Abonnement in Rechnung gestellt oder von Ihrem Prepaid-Abo abgezogen werden kann.

Um etwaige Zusatzkosten für Internetdienste zu vermeiden, empfehlen wir, unbedingt ein geeignetes Paket mit unbegrenztem Internet- und E-Mail-Zugang zu wählen. Zudem sollten Sie es vermeiden, die vorkonfigurierten Standardeinstellungen zu verändern. Bei Bedarf können Sie eine Verbindung zu einem WLAN-Netzwerk herstellen, um den Datenfluss und die Effizienz zu verbessern. Wir empfehlen Ihnen, insbesondere für das Streamen und Herunterladen von Spielen, Videos oder Filmen ein WLAN-Netzwerk zu nutzen.

### Garantiebedingungen

Für Ihr Telefon, den Akku und das im Karton enthaltene Zubehör gilt für die Dauer von sechsunddreißig(36)Monaten ab dem auf Ihrer Originalrechnung angegebenen Kaufdatum Ihres Telefons eine Garantie für Mängel oder Fehlfunktionen, die auf die Bauweise oder Herstellung oder Fehler der Ausrüstung bei normalem Gebrauch zurückzuführen sind. Die Garantie erlischt automatisch nach Ablauf dieser sechsunddreißig (36) Monate. Der Zeitraum für die Verfügbarkeit von Ersatzteilen, die für die Verwendung neuer Produkte unerlässlich sind, beträgt zehn (10) Jahre ab dem Ende der Vermarktung des Produkts.

Ausgeschlossen von dieser Garantie sind:

- Mängel und Betriebsstörungen, die nach Ablauf dieser Garantie gemeldet werden;
- Schäden infolge von Unfällen, Unwetter, Blitzeinschlag, Feuer, chemischen Produkten, Überspannungen, unsachgemäßer Benutzung oder Wartung des Geräts oder des Zubehörs (Displaybruch, Verschmutzung, Beschädigung interner Komponenten des Geräts aufgrund eines längeren oder anormalen Kontakts mit Flüssigkeiten) sowie der Nichtbefolgung der Anweisungen der Bedienungsanleitung;
- Normale Verschleißerscheinungen jeglicher Art, die nach dem Kaufdatum aufgetreten sind (insbesondere Kratzer, Abplatzungen und sonstige äußere Beschädigungen des Geräts, die die Funktionstüchtigkeit des Geräts nicht beeinträchtigen);
- Mobiltelefone von Kunden oder Dritten, an denen von diesen Manipulationen an der ursprünglichen Herstellersoftware vorgenommen wurden;
- Änderungen oder Reparaturen am Gerät, die von Personen durchgeführt wurden, die weder von CROSSCALL oder seinen Filialen oder Ihrem Händler autorisiert sind;
- Oxidationsschäden aufgrund der unsachgemäßen Anbringung der USB- oder Audio-

Port-Abdeckungen des Gehäuses durch den Kunden, die Voraussetzung für die Wasserfestigkeit des Geräts sind.

Bevor Sie unseren Kundendienst kontaktieren, empfehlen wir Ihnen, die folgenden Anweisungen zu befolgen:

- Laden Sie den Akku vollständig auf;
- Aktualisieren Sie die Software oder stellen Sie die Werkseinstellungen wieder her, um das Telefon zu formatieren.

**WARNUNG:** ALLE Benutzerdaten des Telefons (Kontakte, Fotos, Nachrichten, Dateien und heruntergeladene Apps) gehen dabei endgültig verloren. Wir empfehlen Ihnen dringend, vor dem Formatieren eine vollständige Sicherung der Daten Ihres Telefons durchzuführen.

→ So setzen Sie die Standardeinstellungen zurück: Tippen Sie im Menü Ihres Telefons auf **Einstellungen > System > Erweitert > Optionen zum Zurücksetzen > Alle Daten löschen (auf Werkseinstellungen zurücksetzen)**.

Wenn Ihr Telefon einen Defekt aufweist, der eine normale Nutzung beeinträchtigt, übergeben Sie das Gerät bitte unserem Kundendienst. Die Reparatur oder ein Umtausch Ihres Telefons ist nicht möglich, wenn die Marke oder Seriennummer (IMEI) entfernt oder verändert wurden oder wenn Ihr Kaufbeleg nicht vorliegt oder unleserlich ist. Wenn sich der Konformitätsmangel oder Defekt bestätigt, wird Ihr Telefon ersetzt oder teilweise oder vollständig repariert. Diese Garantie deckt die Kosten für Ersatzteile und Arbeitskosten.

Bevor Sie Ihr Telefon an unseren Kundendienst schicken, empfehlen wir Ihnen:

- Ihre IMEI zu notieren und sicher aufzubewahren (\*);
- Die SD-Karte sowie die SIM-Karte aus dem Gerät zu nehmen;
- Ihre persönlichen Daten zu sichern. Möglicherweise muss Ihr Telefon in unserem Reparaturzentrum neu formatiert werden.

(\*) Ihr IMEI-Code ist die Seriennummer, die die Identifikation Ihres Geräts und die Nachverfolgung des Kundendiensts

ermöglicht. Es gibt mehrere Möglichkeiten, Ihren IMEI-Code zu ermitteln:

- Geben Sie \*#06# auf der Tastatur Ihres Mobiltelefons ein;
- Überprüfen Sie die Verpackung Ihres Telefons;
- Die IMEI-Nummer kann auf der Rückseite Ihres Telefons oder je nach Modell auf dem Etikett angegeben sein, oder sie befindet sich eingebrannt auf dem SIM-Schubfach Ihres Telefons.

Bitte fügen Sie bei der Einsendung Ihres Telefons an unseren Kundendienst folgende Dokumente und Informationen bei:

- Eine Kopie der Rechnung mit der Angabe des Kaufdatums, des Produkttyps und des Händlernamens;
- Den IMEI-Code des Telefons;
- Eine Beschreibung des Defekts des Telefons.

Bitte lesen Sie die allgemeinen Geschäftsbedingungen auf der Crosscall-Website unter folgender Adresse: **www.crosscall.com**

Das CORE-M5, in Frankreich entwickelt und in China hergestellt

Entwickelt und importiert durch:

CROSSCALL - 245 RUE PAUL LANGEVIN 13290 AIX-EN-PROVENCE - Frankreich.

# INDICE

## I VANTAGGI DEL CORE-M5

Potente .....	186
Connesso .....	186
Ergonomico.....	187
Duraturo.....	187

## PRESENTAZIONE GENERALE DEL TELEFONO

Presentazione del dispositivo .....	188
X-LINK™ .....	189
X-BLOCKER.....	189

## ATTIVAZIONE DEL CORE-M5

Installazione della scheda nano SIM / micro SD .....	190
Accensione e spegnimento del telefono.....	191
Consigli e precauzioni da adottare per ricaricare la batteria .....	191-192

## TOUCH SCREEN, NAVIGAZIONE DI SISTEMA E PULSANTI DEL CORE-M5

Utilizzo del touch screen .....	193-194
Navigazione di sistema .....	195-196
Pulsanti del telefono .....	197-198

## UTILIZZO DEL TELEFONO

Chiamate telefoniche .....	198-199
Contatti.....	199
Messaggi .....	200
Fotocamera/ Lettore QR code.....	200-201
Galleria .....	201
Trasferire dei file: da telefono a PC o da PC a telefono .....	202-203
Gestione delle schede SIM .....	203-204
Dati mobili .....	204
Browser.....	204
E-mail .....	204
Risparmio batteria .....	205
Ripristinare il telefono .....	205-206
Aggiornamento del sistema .....	206

## PERSONALIZZAZIONE DEL TELEFONO

Schermata Home.....	206-207
Suono.....	207
Notifiche .....	207
Data e Ora .....	208
Lingue.....	208



## **SUGGERIMENTI E COLLEGAMENTI**

Utilizzare il CORE-M5 sott'acqua .....	208
Modalità Schermo condiviso .....	209
Acquisizione della schermata .....	209
Rotazione automatica dello schermo .....	209
Riattivazione dello schermo .....	209
Modalità guanti .....	210
NFC .....	210
Condivisione della batteria .....	210
Animazione di ricarica .....	210
Installazione del cordoncino di sicurezza (leash) .....	210
Calcolatrice .....	211

## **LE APPLICAZIONI CROSSCALL**

X-SENSORS .....	211
X-SAFE .....	212-215
X-TALK .....	215
X-STORY .....	216

## **MISURE DI SICUREZZA**

Informazioni generali sulla sicurezza .....	217-218
Informazioni sull'impermeabilità .....	219
Dispositivi medici .....	220
Sicurezza stradale .....	220-221
Alimentazione e ricarica .....	221-222
Protezione dell'udito .....	222
Protezione dell'ambiente .....	222
Pulizia e manutenzione .....	223
Chiamate d'emergenza .....	223
Raccomandazioni per ridurre l'esposizione dell'utilizzatore alle radiazioni .....	223

## **INFORMAZIONI COMPLEMENTARI**

Conformità .....	224
Bande di frequenza e potenza .....	225
Informazioni sugli accessori e i software .....	226
Tasso di assorbimento specifico (SAR) .....	226
Diritti d'autore .....	227

## **ALLEGATO**

Informazioni importanti .....	227
Condizioni di garanzia .....	227-228

**Grazie per aver scelto Crosscall e aver acquistato questo smartphone.**

Il manuale di istruzioni permetterà di familiarizzare con il nuovo dispositivo.

## I VANTAGGI DEL CORE-M5

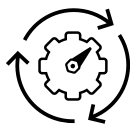

### Potente

Il CORE-M5 dispone di processore Qualcomm® SM6115 Octa-core, a garanzia di un utilizzo personale o professionale fluido e ottimale. Grazie alla sua potenza di calcolo, è possibile lanciare più applicazioni contemporaneamente e variare gli utilizzi senza perdere in reattività. Con il CORE-M5 è possibile disporre anche di una memoria importante espandibile fino a 512 GB con scheda micro SD.



### Connesso

Il CORE-M5 integra bande di rete dedicate alla connessione 4G (fino a 300 Mbps di traffico in downstream e 75 Mbps di traffico upstream). Le bande incluse coprono gli operatori francesi e la maggior parte di quelli europei. A casa o in ufficio, il CORE-M5 si connette alla rete WIFI (802.11 a/b/g/n/ac 2,4 GHz e 5 GHz) e permette di risparmiare sul pacchetto dati di rete mobile. Per migliorare la sicurezza dei dati, il CORE-M5 ha ottenuto la certificazione WPA3. Integra uno slot a doppia SIM che permette di passare da una SIM all'altra, farne un uso personale o professionale, passare da un operatore a un altro o sottoscrivere temporaneamente un pacchetto dati locale all'estero.





## Ergonomico

Oltre allo schermo compatto da 4,95", 18:9, sinonimo di perfetto equilibrio tra presa facile e buona leggibilità, il CORE-M5 ha anche tasti laterali pensati per semplificarne l'utilizzo, soprattutto coi guanti. Questi due tasti programmabili permettono di accedere molto rapidamente ad alcune funzioni del telefono senza doverlo sbloccare, tramite una semplice pressione. Ad esempio è possibile utilizzare lo smartphone come un walkie-talkie grazie all'applicazione Crosscall X-TALK e parlare in modo chiaro e udibile grazie all'altoparlante da 100 dB.



## Durature

La durabilità è alla base del DNA CROSSCALL. Progettato nel pieno rispetto di questo DNA, il CORE-M5, garantito 3 anni, ha tutte le caratteristiche di un dispositivo durevole, perfetto per il mondo dell'impresa, come attesta la sua certificazione Android Enterprise Recommended. Inoltre, il CORE-M5 si adatta a condizioni difficili in officina, magazzino, garage e persino lungo sentieri escursionistici. La riparabilità è una delle chiavi che permettono di prolungare il ciclo di vita di uno smartphone, per questo il CORE-M5 ha ricevuto un'attenzione particolare in fase di progettazione, per dare continuità alla serie CORE, i cui prodotti sono tra i più riparabili sul mercato.

# PRESENTAZIONE GENERALE DEL TELEFONO

## Presentazione del dispositivo

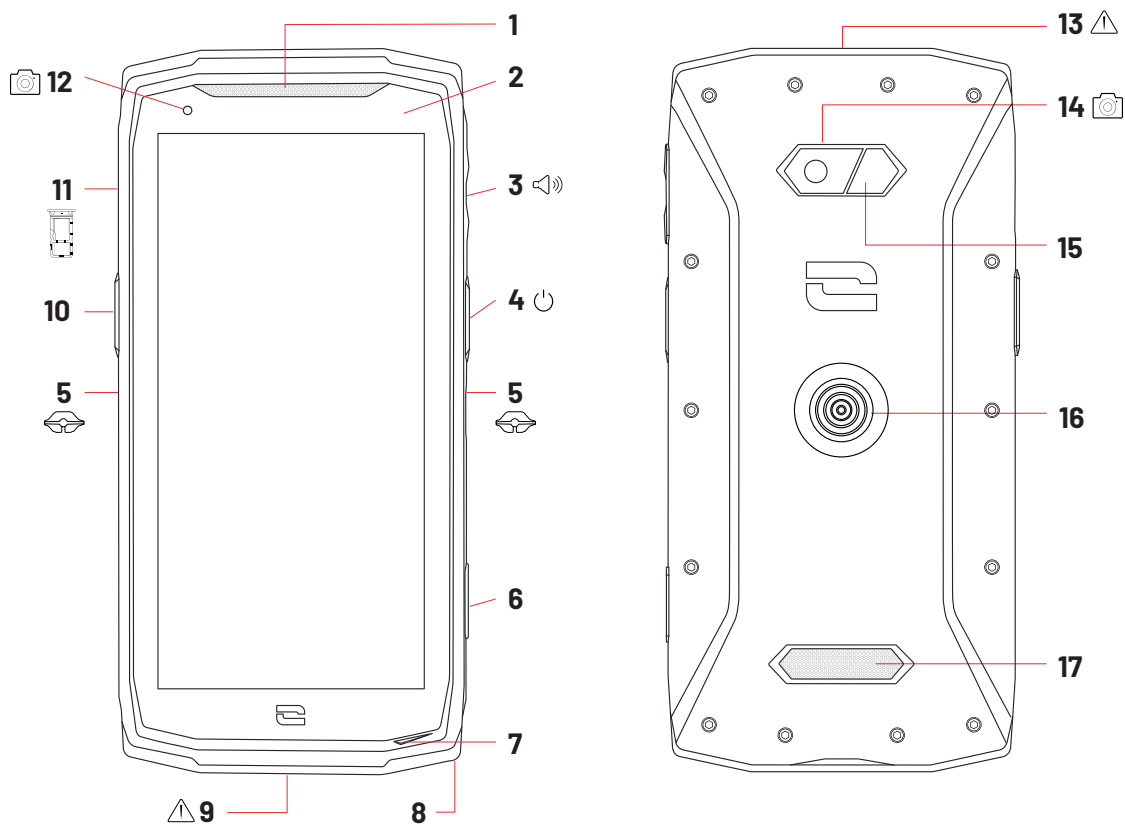

1. Altoparlante
2. Sensore di luminosità
3. Pulsante volume +/-
4. Pulsante On/Off
5. Tacche X-BLOCKER
6. Pulsante programmabile n° 2
7. Microfono
8. Passaggio per il cordoncino di sicurezza
9. Porta USB-Tipo C (tappo a tenuta stagna - da chiudere sempre bene!)
10. Pulsante programmabile n° 1

11. Cassetto di inserimento delle schede SIM o delle schede micro-SD
12. Fotocamera frontale 2 MP
13. Presa per auricolari (tappo a tenuta stagna - da chiudere sempre bene!)
14. Fotocamera posteriore 13 MP
15. Flash
16. X-LINKTM: (fissaggio / ricarica / trasferimento dati)
17. Altoparlante



**X-LINK™\***

IL SISTEMA INTELLIGENTE DI CONNESSIONE MAGNETICA

Questo connettore magnetico, posto dietro il telefono, permette in un gesto di fissarlo e di connetterlo agli accessori esclusivi X-LINK™\*.

A seconda degli accessori utilizzati, l'X-LINK™\* può anche permettere di ricaricare il telefono e/o trasferire dati.



**X-BLOCKER**

IL SISTEMA DI FISSAGGIO MECCANICO RINFORZATO

Nelle situazioni che richiedono il massimo sostegno, questo accessorio esclusivo fornito con il telefono cellulare assicura il fissaggio del telefono agli accessori compatibili (forza di strappo 20 kg). Si fissa sulle tacche laterali del telefono cellulare. Il suo rivestimento in silicone riduce le vibrazioni causate dagli urti.

Prima di iniziare qualsiasi attività, verificare che l'X-BLOCKER sia perfettamente agganciato nelle tacche del telefono.

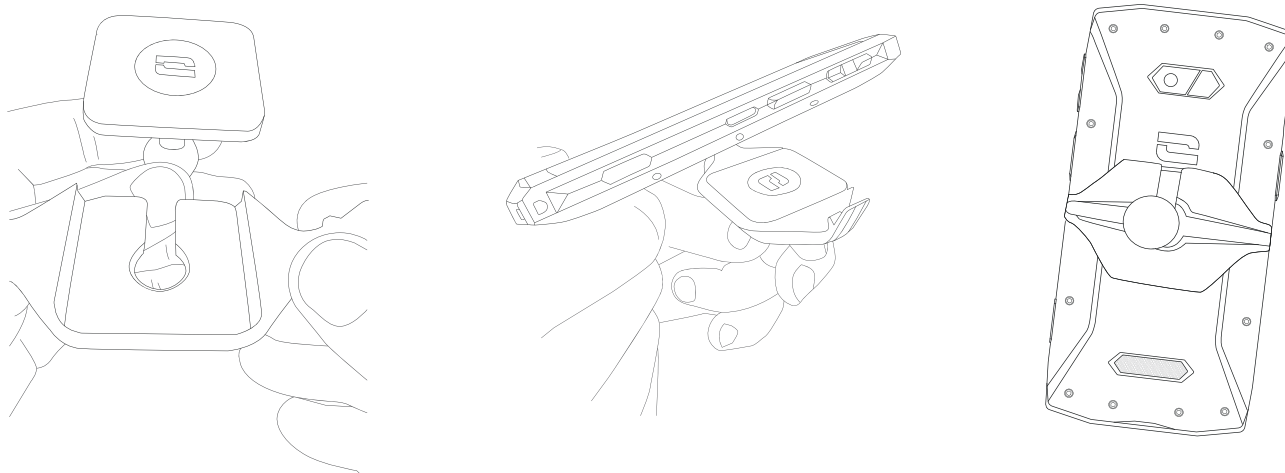

**La linea completa di accessori compatibili con X-LINK™\* e X-BLOCKER  
è disponibile su [www.crosscall.com](http://www.crosscall.com)**

# ATTIVAZIONE DEL CORE-M5

## Installazione della scheda nano SIM/micro SD

1. Assicurarsi che il dispositivo sia spento. In caso contrario, spegnerlo premendo il tasto On/Off.
2. Estrarre il cassetto per le schede nano SIM/micro SD con lo strumento di estrazione fornito, inserendolo nel foro previsto a questo scopo, come mostrato qui sotto.

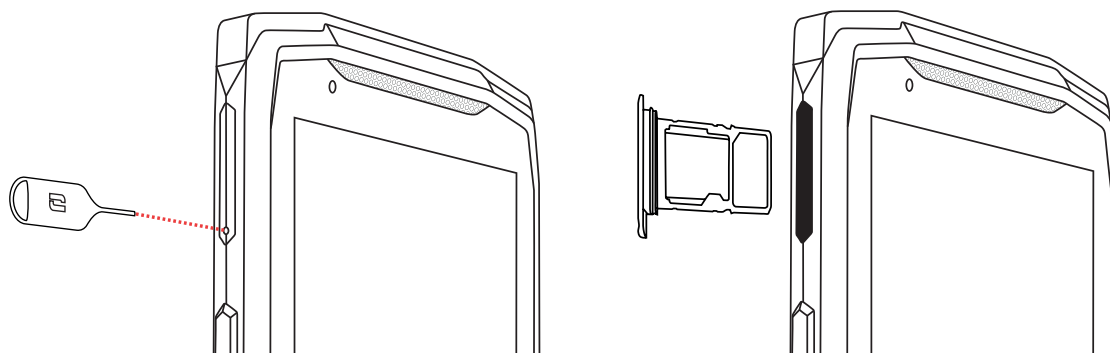

3. Rimuovere completamente il cassetto.
4. È possibile installare 2 schede nano SIM (o una scheda nano SIM e una scheda micro SD) nel telefono.

**a.** Per assicurare una compatibilità ottimale con i servizi degli operatori, invitiamo a inserire la propria scheda nano SIM, lato metallico verso il basso, nello scomparto più piccolo (SIM 1).

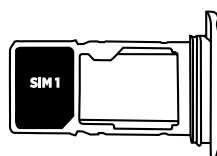

**b.** Se lo si desidera, inserire una seconda scheda nano SIM (o una scheda micro SD da 512 GB al massimo), lato metallico verso il basso, nello scomparto più grande (SIM 2).

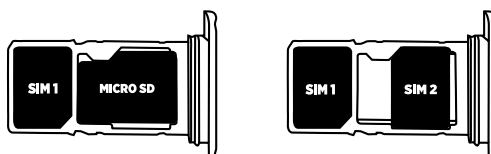

5. Riposizionare il cassetto nel telefono.
  - a.** Verificare che le schede siano allineate correttamente.
  - b.** Verificare che il cassetto sia allineato correttamente allo slot del telefono quando lo si inserisce.
  - c.** Inserire il cassetto e premerlo come mostrato qui sopra.

**Attenzione:** per garantire l'impermeabilità del telefono, assicurarsi che il cassetto sia completamente inserito e ben bloccato.

## Accensione e spegnimento del telefono

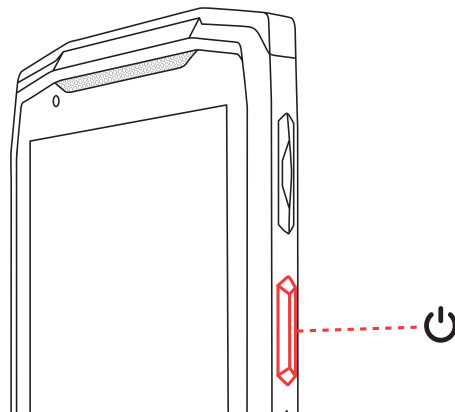

Premere il pulsante **On/Off** del telefono e attendere alcuni secondi affinché lo schermo si illumini.

Quando si accende il telefono per la prima volta o dopo aver effettuato un ripristino dei dati, seguire le istruzioni visualizzate sullo schermo per configurarlo.

Una volta acceso il telefono, questo pulsante può servire anche per:

- Bloccare / Sbloccare il touch screen con una breve pressione
- Accedere alle chiamate d'emergenza, spegnere o riavviare il telefono con una pressione prolungata.

## Consigli e precauzioni da adottare per ricaricare la batteria

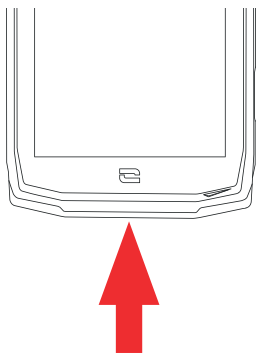

1. Aprire la protezione impermeabile e collegare il cavo e l'adattatore fornito nel pack, tramite la porta USB-A. Collegare quindi l'altra estremità del cavo nella porta USB-C del telefono.
2. Collegare l'adattatore a una presa elettrica.
3. Quando la batteria è completamente carica, scollegare il telefono dal caricabatteria. Scollegare prima il caricabatteria dal dispositivo e poi questo dalla presa elettrica a parete.

**i** Non ricaricare mai il telefono utilizzando la connessione magnetica X-LINK™\* e la connessione USB insieme, per evitare di abbreviare la durata delle apparecchiature del telefono.

**i** La batteria è integrata al telefono e non è amovibile. Non rimuovere la batteria autonomamente.

\*Tecnologia Magconn

- Per non usurare prematuramente la batteria del dispositivo, si raccomanda di rispettare le buone regole d'uso a ogni ciclo di ricarica. Per questo è preferibile ricaricare la batteria non appena questa raggiunge il 20% ed evitare di caricarla oltre l'80%, invece di effettuare cicli di ricarica completi (dallo 0 al 100%).
- Utilizzare esclusivamente un caricabatteria e un cavo approvato e compatibile con il telefono. L'utilizzo di caricabatterie o cavi non approvati può causare l'esplosione della batteria o danneggiare il telefono.
- Evitare di utilizzare il telefono mentre si sta ricaricando. Non coprire il telefono o l'adattatore elettrico.
- Un collegamento non corretto del caricabatteria potrebbe danneggiare gravemente il telefono. Qualsiasi danno causato da un utilizzo non corretto non è coperto dalla garanzia.
- Rimuovere il caricabatteria dalla presa elettrica quando il telefono non è in carica.
- È possibile che il telefono non si accenda immediatamente se si sta ricaricando una batteria completamente scarica. Dopo un po' di ricarica, il telefono si avvierà normalmente.
- Se l'alimentazione CA è più bassa, il tempo di ricarica rischia di essere più lungo.
- Se si utilizzano caricabatterie non convenzionali come i computer, il tempo di ricarica rischia di essere più lungo.
- Il tempo di ricarica può variare a seconda della temperatura ambiente e del livello residuo della batteria.
- Il telefono può essere ricaricato in sicurezza a una temperatura compresa tra 0 e 40 °C. Qualsiasi ricarica effettuata a temperature inferiori a 0 °C o superiori a 40 °C può compromettere le prestazioni della batteria e ridurne la sua durata. Una ricarica prolungata a temperature estreme danneggerà la batteria.
- Durante la ricarica il telefono e il caricabatteria possono riscaldarsi. Questo fenomeno è normale e non dovrebbe ridurre la durata o le prestazioni del telefono. Se la batteria si riscalda più del normale, interrompere la ricarica. Mettere il telefono in un luogo fresco e attendere che si raffreddi. Evitare il contatto prolungato con la superficie del telefono se questa è calda.

 Le funzionalità del dispositivo variano a seconda della posizione, della lingua, dell'operatore e del modello. Questo dispositivo è compatibile con la funzione OTG. Utilizzare un cavo OTG standard.



# TOUCH SCREEN, NAVIGAZIONE DI SISTEMA E PULSANTI DEL CORE-M5

Conoscere il funzionamento del telefono e delle sue applicazioni in pochi e semplici gesti.

## Utilizzo del touch screen

### Tocco

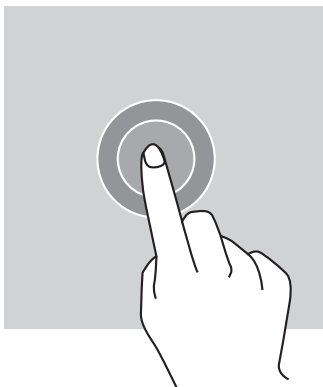

Per aprire un'applicazione, selezionare un elemento del menu, premere un tasto del touch screen o inserire un carattere con la tastiera sullo schermo, toccare l'elemento con il dito.

### Pressione prolungata

Appoggiare il dito su un elemento o sullo schermo e mantenerlo premuto per 2 secondi per accedere alle opzioni disponibili.

### Trascinamento

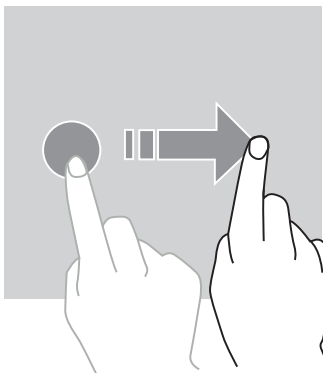

Trascinare verso sinistra o verso destra sulla schermata Home o quella delle applicazioni per visualizzare altre pagine.

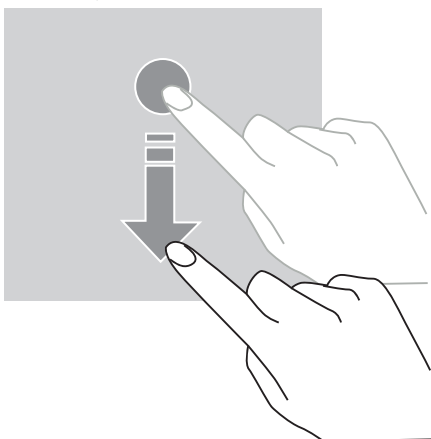

Trascinare verso l'alto o verso il basso per far scorrere una pagina Web o un elenco di elementi.

## Spostamento

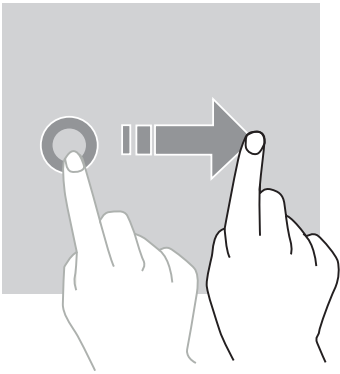

Per spostare un elemento, appoggiare il dito su di esso, tenerlo e trascinarlo verso la posizione desiderata.

## Azioni con due dita

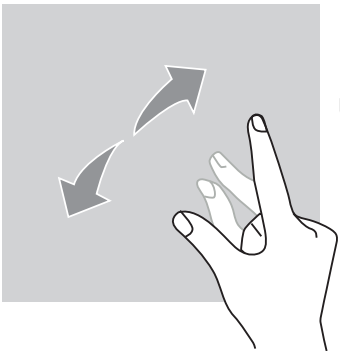

Iniziare avvicinando due dita e poi allontanarle per ingrandire una parte di una pagina web, una mappa o un'immagine.

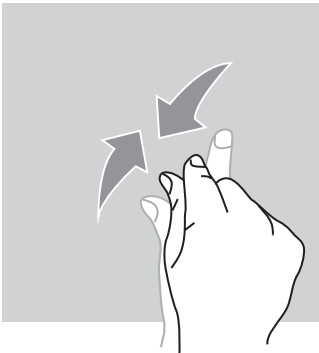

Avvicinarle per rimpicciolire.

## Navigazione di sistema

Lo smartphone propone due modalità di navigazione di sistema:

- La navigazione con tre pulsanti
- La navigazione tramite gesti

Qui di seguito viene illustrata nel dettaglio la navigazione con tre pulsanti che rappresenta la navigazione predefinita del telefono. Per impostare la navigazione tramite gesti, andare nell'applicazione **Impostazioni** > **Navigazione del sistema**.

### Home / Assistente vocale

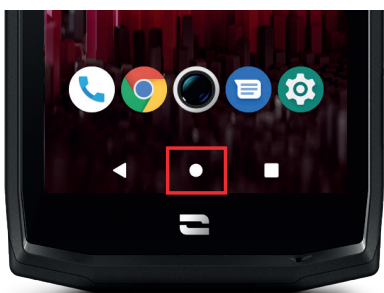

Da qualsiasi pagina dello smartphone, premere il tondo al centro dello schermo per tornare alla schermata Home

Una pressione prolungata di questo tasto attiverà l'assistente vocale di Google.

### Indietro

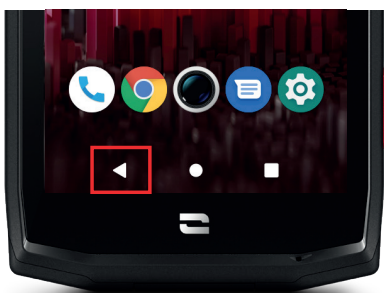

Da qualsiasi pagina dello smartphone, premere il triangolo in basso a sinistra dello schermo per tornare alla pagina precedente.

### Applicazioni aperte

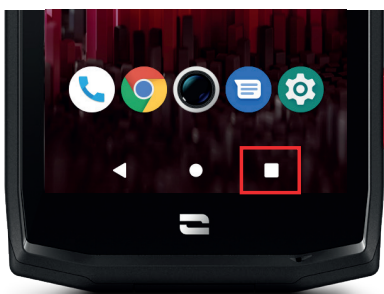

Da qualsiasi pagina dello smartphone, premere il quadrato in basso a destra dello schermo e accedere alla posizione dove sono memorizzate tutte le applicazioni aperte.

## Centro notifiche/collegamenti impostazioni



1. Trascinare il dito verso il basso dal bordo superiore dello schermo per aprire il centro notifiche.
2. Trascinare nuovamente il dito verso il basso dal bordo superiore dello schermo per ingrandire il riquadro bianco e consultare tutti i collegamenti per la regolazione delle principali impostazioni del telefono.
3. Trascinare il dito verso l'alto o premere il pulsante Home (tondo in basso al centro dello schermo) per chiudere il centro notifiche.

## Menu delle applicazioni del telefono

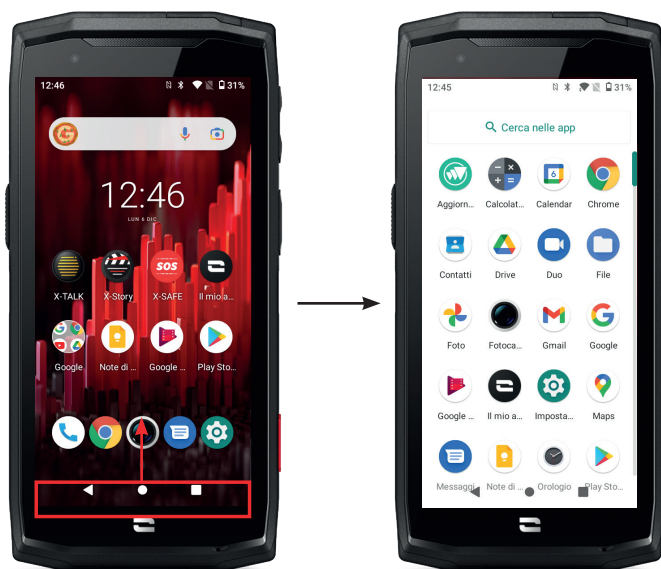

1. Trascinare il dito verso l'alto dal bordo inferiore dello schermo per aprire il menu nel quale è memorizzata l'integralità delle applicazioni del telefono.
2. Trascinare il dito verso il basso o premere il pulsante Home (tondo in basso al centro dello schermo) per chiudere il menu.

## Pulsanti del telefono

### Pulsante On/Off e blocco/sblocco dello schermo

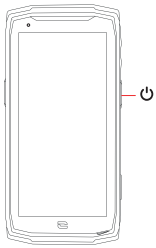



Questo pulsante permette principalmente di:

- accendere/spegnere/riavviare il telefono con una pressione prolungata
- bloccare/sbloccare il telefono.

- Premere il pulsante **On/Off** per bloccare manualmente lo schermo.
- Premere il pulsante **On/Off** per riaccendere lo schermo e trascinare il dito in qualsiasi senso sullo schermo per sbloccarlo

Il telefono si blocca automaticamente e passa in modalità sospensione dopo un certo periodo di inattività, per ridurre il consumo di energia e impedire azioni involontarie.

Per impostare il tempo di sospensione automatica, andare su:

**Impostazioni**  > **Display**  > **Avanzate** > **Spegnimento schermo** e selezionare la durata desiderata.

### Pulsanti programmabili

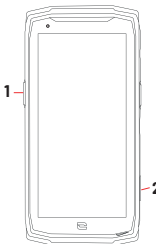



Il CORE-M5 è dotato di due pulsanti programmabili (n° 1 e n° 2) che possono essere utilizzati in due modi diversi:

- mediante una pressione prolungata
- mediante 3 brevi pressioni ripetute in maniera ravvicinata.

Questa configurazione permette di impostare a propria scelta due funzioni per pulsante, ossia 4 in totale.

Questi pulsanti sono impostati in modo predefinito, ma possono essere modificati secondo i propri desideri.

Per farlo:

- Accedere al menu **Impostazioni**  > **Pulsanti**  quindi selezionare l'azione del pulsante che si desidera configurare (tripla pressione o pressione prolungata).
- Per ogni azione è possibile:
  - Chiamare un numero di telefono specifico
  - Lanciare un'applicazione del telefono (X-TALK, X-SAFE, Fotocamera, Torcia...)
  - Attivare / Disattivare una modalità (modalità guanti, modalità "Non disturbare").

## Pulsanti volume +/-

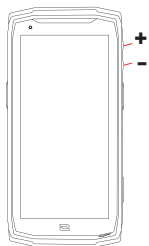

Questo pulsante, formato da un tasto + e un tasto -, permette di configurare il volume delle chiamate e delle notifiche, passando facilmente tra 3 modalità:

- Suoneria
- Vibrazione
- Silenzioso



Permetterà anche di regolare facilmente il volume:

- delle chiamate
- delle suonerie / notifiche
- dei contenuti multimediali
- degli allarmi



## UTILIZZO DEL TELEFONO

### Chiamate telefoniche





#### Comporre un numero

1. Premere  dalla schermata Home o dal menu del telefono.
2. Premere  per aprire la tastiera e inserire un numero di telefono.
3. Premere  per effettuare una chiamata.

#### Dal registro chiamate o dalla rubrica contatti



1. Premere  dalla schermata Home o dal menu del telefono.
2. Premere  per accedere al registro chiamate e fare clic sul numero che si desidera chiamare.
3. Premere  per accedere alla rubrica contatti e fare clic sul contatto che si desidera chiamare.

#### Effettuare una chiamata internazionale

1. Premere  dalla schermata Home o dal menu del telefono.
2. Premere  per aprire la tastiera.
3. Premere  e tenere premuto il dito fino alla visualizzazione del segno +.
4. Inserire il prefisso internazionale, il prefisso della zona e il numero di telefono.
5. Premere  per chiamare il numero composto.

## Chiamate 4G (VoLTE) /Chiamate WIFI (VoWIFI)

Per impostare le chiamate in 4G e WIFI:

1. Andare su: **Impostazioni**  > **Rete e Internet** 
2. Fare clic sulla scheda SIM che si desidera configurare.
3. È possibile attivare / disattivare la funzione **Chiamata in 4G** e **Chiamate WIFI**.



## Ricevere delle chiamate

Quando arriva una chiamata, scorrere rapidamente lo schermo verso l'alto per rispondere alla chiamata.





Quando arriva una chiamata, scorrere rapidamente lo schermo verso il basso per rifiutare la chiamata.

## Contatti





### Creazione manuale di un contatto

1. Premere l'applicazione **Contatti**  dal menu del telefono.
2. Premere  per creare un nuovo contatto.
3. Inserire i dati del contatto.
4. Fare clic su **Salva** per salvare il nuovo contatto

### Creazione/Modifica di un contatto tramite la tastiera



1. Premere  per aprire la tastiera del telefono .
2. Inserire il numero e fare clic su:
  - a.  **Crea nuovo contatto**, per salvare il numero come nuovo contatto.
  - b.  **Aggiungi a un contatto**, per aggiungere questo numero a un contatto già esistente.

### Creazione/Modifica di un contatto da una chiamata ricevuta

1. Premere  per visualizzare il registro chiamate .
2. Fare clic sul numero che si desidera salvare e fare clic su:
  - a.  **Crea nuovo contatto**, per salvare il numero come nuovo contatto.
  - b.  **Aggiungi a un contatto**, per aggiungere questo numero a un contatto già esistente.

## Messaggi

### Inviare un messaggio

1. Premere l'applicazione **Messaggi**  dalla schermata Home o dal menu del telefono.
2. Fare clic su **Avvia chat**.
3. Selezionare il contatto/i contatti cui si desidera inviare il messaggio.
4. Scrivere il messaggio grazie alla tastiera virtuale.
5. Inviare il messaggio facendo clic su  SMS .

### Visualizzare i messaggi

1. Premere l'applicazione **Messaggi**  dalla schermata Home o dal menu del telefono.
2. Selezionare un contatto nell'elenco dei messaggi.
3. Visualizzare la conversazione.

## Fotocamera

### Scattare foto/Realizzare video

Con la fotocamera del CORE-M5 è possibile scattare foto o registrare video. Per farlo:

1. Premere l'applicazione **Fotocamera**  dalla schermata Home o dal menu del telefono.
2. Fare clic sul tasto in basso a destra dell'applicazione per passare dalla modalità foto  alla modalità video .
3. Inquadrare il soggetto sullo schermo e premere il tasto centrale per scattare la foto  o avviare il video .
4. La foto/il video sarà automaticamente salvato nell'applicazione **Foto** .



## Letture QR code

La fotocamera funge anche da lettore QR code. Permette di riconoscere e decifrare i principali tipi di QR code (siti web, biglietti da visita, hotspot WIFI, invio di SMS, chiamata).



1. Premere l'applicazione Fotocamera  dalla schermata Home o dal menu del telefono.
2. Inquadrare il QR code da leggere al centro della fotocamera.
3. Fare clic sulla notifica visualizzata in basso sullo schermo per effettuare l'azione legata al QR Code.

## Galleria



### Visualizzare immagini / video

1. Premere l'applicazione Foto  dalla schermata Home o dal menu del telefono.
2. Selezionare un'immagine o un video per visionarlo e accedere ad altre opzioni.

### Eliminare immagini / video

1. Dall'applicazione Foto , premere a lungo sulla foto o sul video che si desidera eliminare. Ora è anche possibile selezionare con un clic le altre foto e/o gli altri video che si vogliono eliminare.
2. A selezione terminata, fare clic su  e confermare l'eliminazione facendo clic su OK.

### Condividere immagini / video

1. Dall'applicazione Foto , premere a lungo sulla foto o sul video che si desidera condividere. Ora è anche possibile selezionare con un clic le altre foto e/o gli altri video che si vogliono condividere.
2. A selezione terminata, fare clic su  e selezionare un metodo di condivisione.



## Trasferire dei file: da telefono a PC o da PC a telefono

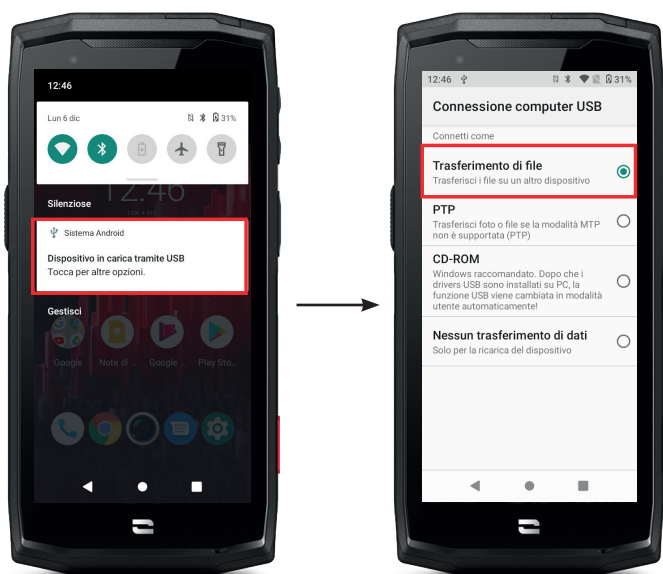

1. Quando si collega il telefono al computer grazie al cavo USB-C o all'X-LINK™\*, viene visualizzata automaticamente una notifica nel centro notifiche.

2. Fare clic sulla notifica e selezionare **Trasferimento file** per poi poter accedere dal computer ai file contenuti nel telefono.

Il dispositivo deve ora apparire sul proprio PC. Per accedere ai file che contiene:

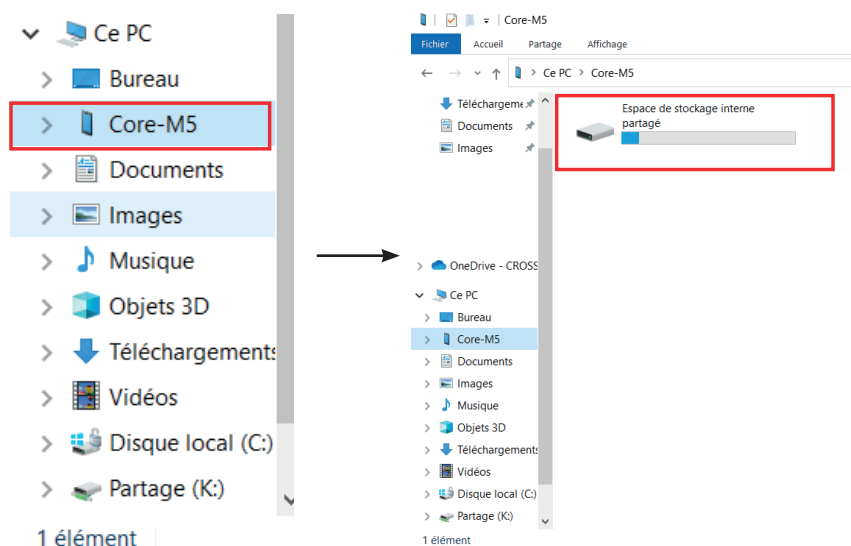

1. Aprire esplora file e fare clic sul telefono CORE-M5.

2. Fare clic su **Spazio di archiviazione interno condiviso** o sullo **spazio scheda SD**.

3. Ora si ha accesso ai file contenuti nel proprio telefono. È possibile copiare questi file sul PC o copiare dei file dal PC al telefono.

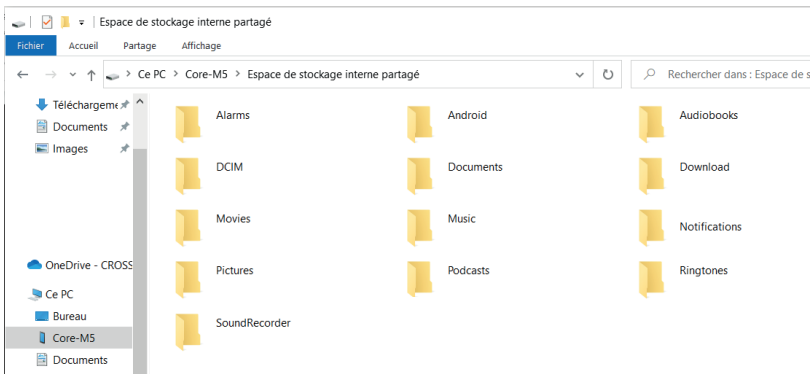

Non scollegare il cavo USB o l'X-LINK™\* dal dispositivo quando si trasferiscono dei dati. Questo potrebbe causare la perdita di dati o il danneggiamento del dispositivo.

## Caso specifico per i computer Mac di marca Apple

L'applicazione "Android File Transfer" deve essere installata sul proprio Mac per permettere agli smartphone Android di trasferire dei file.

## Gestione delle schede SIM

Il telefono consente di utilizzare due schede SIM diverse in simultanea. È possibile configurare ciascuna di queste schede SIM.

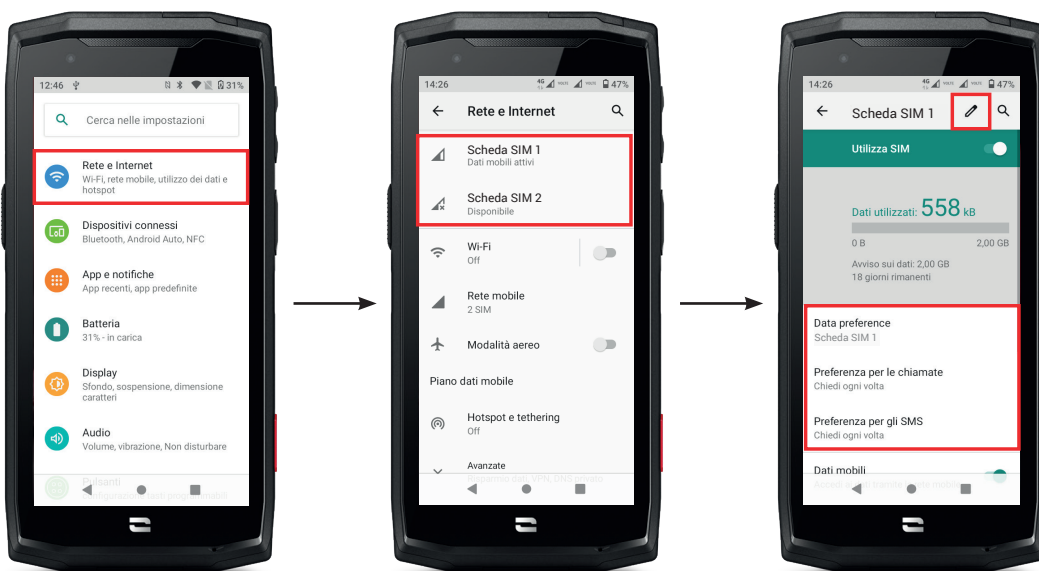

1. Dalla schermata Home o dal menu de telefono, fare clic su Impostazioni  > Rete e Internet 

2. Fare clic sulla scheda SIM che si desidera configurare.

3. Si potrà:

- Cambiare il nome della scheda
- Definire la scheda che sarà utilizzata per i dati mobili
- Definire la scheda SIM che sarà privilegiata nelle chiamate
- Definire la scheda SIM che sarà privilegiata per gli SMS

## Dati mobili

Esistono 2 opzioni per attivare / disattivare i dati mobili

### OPZIONE 1:



Dalla schermata Home, aprire il centro notifiche e collegamenti impostazioni trascinando il dito dall'alto verso il basso dello schermo e fare clic sull'icona Dati mobili  per attivarli/disattivarli.

### OPZIONE 2:

Da menu **Impostazioni**  > **Rete e Internet**  > **Rete mobile**, fare clic sul cursore di attivazione per attivarli/disattivarli.

## Browser

Accedere a Internet per cercare informazioni e aggiungere pagine web ai preferiti per consultarli rapidamente.

1. Premere l'applicazione **Google Chrome**  dalla schermata Home o dal menu del telefono.
2. Digitare l'indirizzo nella barra di ricerca e premere il tasto  della tastiera. È possibile accedere alle pagine web. È anche possibile accedere ai preferiti, passare tra più finestre e accedere ad altre funzioni.

## E-mail

### Configurare l'account di posta elettronica

Configurare un account di posta elettronica quando si apre la funzione E-mail per la prima volta.

1. Premere l'applicazione **Gmail**  dal menu del telefono.
2. Fare clic su + **Aggiungi un indirizzo e-mail** e selezionare il proprio provider.
3. Seguire le istruzioni sullo schermo per effettuare la configurazione.

## Risparmio batteria

Il CORE-M5 è dotato di una modalità risparmio batteria. Attivando questa modalità, il telefono:

- Passa in tema scuro
- Disattiva o limita le attività in background, alcuni effetti visivi e altre funzionalità come "OK Google".

Esistono due possibilità per attivare la modalità Risparmio batteria.

### OPZIONE 1:

1. Aprire il centro notifiche del telefono trascinando il dito dall'alto verso il basso dello schermo.
2. Nel riquadro bianco che si trova nella parte superiore dello schermo, fare clic sull'icona
3. Fare clic sulla stessa icona per disattivare questa modalità.

Se si tiene premuta l'icona per alcuni secondi, si accederà direttamente al menu batteria del telefono per consultare rapidamente le informazioni sullo stato della batteria.

### OPZIONE 2:

1. Dalla schermata Home, fare clic sull'applicazione **Impostazioni** > **Batteria** > **Risparmio energetico**.
2. Fare clic su **Attiva ora** per attivare questa modalità.
3. Fare clic su **Disattiva ora** per disattivare questa modalità.

Dal menu batteria, è anche possibile impostare che questa modalità si attivi automaticamente quando il telefono raggiunge un certo livello della batteria che è possibile impostare. Per farlo:

1. Dalla schermata Home, fare clic sull'applicazione **Impostazioni** > **Batteria** > **Risparmio batteria**.
2. Fare clic su **Imposta una pianificazione** e spuntare **In base alla percentuale**.
3. Scegliere allora il livello di batteria desiderato.

## Ripristinare il telefono

Prima di effettuare un ripristino, assicurarsi di aver salvato tutti i dati importanti memorizzati sul dispositivo. Il dispositivo si riavvierà automaticamente.

Per ripristinare la configurazione di fabbrica del dispositivo, andare su **Impostazioni** > **Sistema** > **Avanzate** > **Opzioni di reimpostazione** e fare clic su **Cancella tutti i dati (ripristino dati fabbrica)**.

**Attenzione:** quest'azione cancellerà tutti i dati della memoria interna del telefono.

In questo menu, è anche possibile ripristinare solamente le proprie preferenze o il WIFI, i dati mobili e il Bluetooth.

## Aggiornamento del sistema

Gli aggiornamenti sono delle modifiche apportate alla versione software inizialmente installata sul telefono, al fine di riparare dei bug potenziali o apportare dei miglioramenti o nuove funzioni.

# PERSONALIZZAZIONE DEL TELEFONO

## Schermata Home

La schermata Home è il punto di partenza per accedere a tutte le funzioni del telefono. Mostra i widget, i collegamenti alle applicazioni e molto altro ancora.

 La schermata Home può essere visualizzata in modo diverso a seconda della regione o dell'operatore.

### Sfondi

1. Premere a lungo su una zona vuota della schermata Home per accedere all'editor della schermata Home.
2. Selezionare **Sfondi**.
3. È possibile scegliere lo sfondo tra una selezione di immagini CROSSCALL o tra le proprie foto.

### Widget

I widget sono delle applicazioni autonome che lanciano delle funzioni di applicazioni specifiche per agevolare l'accesso e fornire delle informazioni sulla schermata Home.

Per accedere ai widget proposti dal telefono:

1. Premere a lungo su una zona vuota della schermata Home per accedere all'editor della schermata Home.
2. Selezionare **Widget**.
3. Premere a lungo sul widget che si desidera aggiungere alla schermata Home e disporlo sulla stessa creando una nuova pagina se necessario. Rilasciare allora il dito per convalidare la sua posizione sullo schermo.
4. Dalla schermata Home, premere a lungo sul widget che si desidera spostare o eliminare. Trascinarlo nella zona **X Rimuovi** nella parte superiore dello schermo per

rimuoverlo dalla schermata Home.

## Collegamenti alle applicazioni

È possibile personalizzare i collegamenti alle applicazioni che si desidera visualizzare sulla schermata Home.

1. Aprire il menu in cui sono archiviate tutte le applicazioni del telefono.
2. Premere a lungo sull'applicazione per cui si desidera aggiungere un collegamento.
3. Continuare a premere sull'applicazione e spostarsi leggermente per far apparire la schermata Home.
4. Disporre l'applicazione dove si desidera e rilasciare il dito per convalidare la posizione sullo schermo.
5. Dalla schermata Home, premere a lungo sul collegamento all'applicazione che si desidera spostare o eliminare. Trascinarlo nella zona **X Rimuovi** nella parte superiore dello schermo per rimuoverlo dalla schermata Home.

## Suono

Su **Impostazioni**  > **Audio** , è possibile:

- Regolare i vari volumi sonori del dispositivo per contenuti multimediali, chiamate, suonerie, notifiche e allarmi.
- Scegliere la suoneria del telefono per ogni scheda SIM, il suono delle notifiche e il suono della sveglia.
- Gestire la vibrazione, il suono della tastiera, il suono dei tasti...



Non dimenticare che alcune di queste regolazioni sono realizzabili dai tasti volume +/- del telefono. Sarà allora possibile gestire in modo semplice e facile il volume delle suonerie e degli allarmi e passare dalla modalità suoneria alla modalità vibrazione o silenzioso (o viceversa).

## Notifiche

Su **Impostazioni**  > **App e notifiche** , è possibile:

- Scegliere le impostazioni di visualizzazione delle notifiche.
- Attivare / Disattivare le notifiche delle varie applicazioni installate sul telefono.



## Data e ora

Su Impostazioni  > Sistema  > Data e Ora è possibile:

- Attivare / Disattivare la sincronizzazione automatica del telefono che fornisce l'ora e la data automaticamente a seconda del fuso orario della propria rete.
- Impostare l'ora e la data manualmente se la sincronizzazione automatica è disattivata
- Attivare / Disattivare l'utilizzo del fuso orario della rete o scegliere manualmente il fuso orario desiderato.
- Scegliere il formato dell'ora (24 ore / 12 ore)

## Lingue

Per scambiare e inviare messaggi in più di una lingua, è possibile configurare più lingue in modo che la tastiera si adatti e corregga la lingua attualmente utilizzata.

Su Impostazioni  > Sistema  > Lingue e immissione > Lingue > +Aggiungi una lingua, è possibile scegliere la/le lingue che si vogliono aggiungere al telefono.

Quando si scrive un messaggio, premere semplicemente sulla barra spaziatrice per selezionare la lingua di propria scelta.

## SUGGERIMENTI E COLLEGAMENTI

### Utilizzare il CORE-M5 sott'acqua

**Funzione Touch-lock: per scattare foto / realizzare video sott'acqua**



Per scattare foto/realizzare video sott'acqua, è necessario attivare la funzione Touch-lock che blocca il touch screen (in modalità foto o video, icona in alto a destra dello schermo). È poi possibile premere il pulsante di regolazione del volume o uno dei due pulsanti programmabili per scattare delle foto o avviare/interrompere un video.

Per disattivare questa funzione, basta fare doppio clic sul pulsante di spegnimento del telefono.

### Dopo un'immersione in acqua di mare

Dopo un'immersione in acqua di mare, sciacquare il telefono con acqua dolce. Asciugare con cura le protezioni e i connettori.

È possibile che gli interstizi dell'altoparlante e del microfono siano otturati dall'acqua. Attendere alcuni minuti prima di effettuare una chiamata per ritrovare un funzionamento ottimale.



## Modalità Schermo condiviso

Permette di dividere lo schermo in due per poter visualizzare contemporaneamente due finestre di applicazioni diverse sullo schermo

1. Una volta aperta l'applicazione, fare clic sul riquadro in basso a destra dello schermo per aprire le applicazioni aperte di recente.
2. Fare clic sull'icona dell'applicazione posta nella parte superiore della pagina di ogni applicazione aperta.
3. Premere "schermo condiviso", quindi selezionare la seconda applicazione.

 Non tutte le applicazioni sono compatibili con la modalità Schermo condiviso

4. Per tornare a un solo schermo, trascinare la barra nera che separa le due schermate verso l'alto o verso il basso a seconda della schermata che si desidera mantenere attiva.

## Acquisizione della schermata

Per effettuare un'acquisizione della schermata, fare clic simultaneamente sul pulsante On/Off e sul pulsante volume - del telefono.



## Rotazione automatica dello schermo

1. Aprire il centro notifiche del telefono trascinando il dito dall'alto verso il basso dello schermo.
2. Nella fascia bianca posta nella parte superiore dello schermo, fare clic sull'icona  per attivare/disattivare la rotazione automatica dello schermo che permette di orientare lo schermo (verticale/orizzontale) a seconda del senso nel quale si tiene lo smartphone.

## Riattivazione dello schermo

Non è più necessario premere il tasto di alimentazione dello smartphone per riattivare lo schermo, ora c'è la possibilità di farlo con una doppia pressione ripetuta sulla schermata nera.

Questa funzione risulta particolarmente pratica nelle situazioni in cui il pulsante di alimentazione è difficilmente accessibile: su un X-BIKE, X-CAR PRO ...

Per attivare/disattivare questa funzione, andare su **Impostazioni**  > **Schermo**  > **Impostazioni avanzate** > **Riattivazione dello schermo**.

## Modalità guanti

L'attivazione di questa modalità aumenterà la sensibilità dello schermo per consentire l'utilizzo dello smartphone con i guanti.

1. Aprire il centro notifiche del telefono trascinando il dito dall'alto verso il basso dello schermo.
2. Nella fascia bianca posta nella parte superiore dello schermo, fare clic sull'icona  per attivare/disattivare la modalità guanti che permette di utilizzare lo smartphone e il suo touch screen anche indossando dei guanti.

## NFC



L'antenna NFC del CORE-M5 si trova al centro del telefono, dietro all'X-LINK™\*.



Prestare quindi attenzione a posizionare questa parte del telefono sui lettori contactless (terminali di pagamento, colonnine di ricarica, lettori di accesso, ecc.) per un funzionamento ottimale.

\* Tecnologia Magconn

## Animazione di ricarica

Quando il telefono è in carica, è possibile visualizzare il nome del telefono e il suo livello di batteria grazie a un sensore di prossimità che rileva il passaggio della mano.

Questa funzione acquista un senso, soprattutto nel caso di un'azienda che dispone di una flotta di telefoni e utilizza la POWER STATION per ricaricare i suoi telefoni: con un semplice gesto è possibile ritrovare il proprio telefono.

Per attivare questa funzione, andare su **Impostazioni**  > **Display**  > **Avanzate**, quindi **Attiva/disattiva Informazioni di ricarica**.

## Installazione del cordoncino di sicurezza\* (leash)

\*Cordoncino di sicurezza non incluso

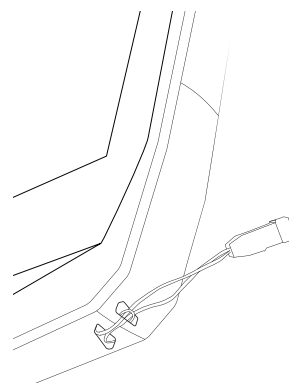
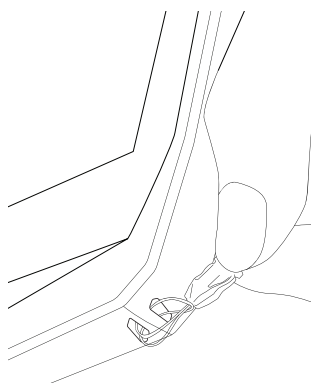
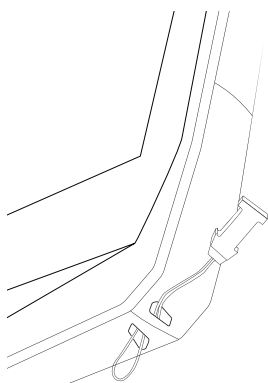

## Calcolatrice

L'applicazione Calcolatrice permette di effettuare dei calcoli semplici o complessi.

1. Premere  nel menu del telefono.
2. Modificare l'orientamento dello schermo per passare dalla calcolatrice standard a quella scientifica.

## LE APPLICAZIONI CROSSCALL



### X-SENSORS

X-SENSORS è un'applicazione che fornisce informazioni sui sensori integrati nel telefono cellulare CROSSCALL.

Quando si apre l'applicazione per la prima volta e prima di utilizzarla, leggere e accettare le condizioni generali di utilizzo facendo clic su "Accetto".

#### **Magnetometro**

Assume la funzione di bussola e misura l'orientamento del telefono rispetto al nord magnetico. Calibrare la bussola seguendo le istruzioni sullo schermo.

#### **Accelerometro**

Permette di misurare e osservare l'accelerazione del telefono nello spazio secondo 3 assi. Utilizza l'integrazione matematica per misurare la velocità di spostamento del dispositivo mentre segue la sua posizione.

#### **GPS**

Indica la posizione del dispositivo e la precisione del segnale GPS. È possibile conoscere il numero di satelliti a portata e l'altitudine a cui ci si trova.

#### **Sensore di prossimità**

Questa funzione permette di spegnere lo schermo durante le chiamate telefoniche quando il telefono è posizionato vicino all'orecchio.

#### **Sensore di luminosità**

Misura l'intensità della luce proiettata sullo schermo del telefono. Questo può aiutare a ottimizzare la luminosità dello schermo in funzione della luce ambiente per risparmiare batteria o ottimizzare la leggibilità.

#### **Bluetooth 5.0 e reti (2G, 3G e 4G)**

Indicano la presenza e la forza delle reti di comunicazione.

#### **Stato della batteria**

Questa funzione fornisce un'indicazione visiva e istantanea di quanto la batteria sia carica/scarica.

X-SAFE è un'applicazione CROSSCALL che permette di avvisare facilmente e rapidamente una persona in caso di emergenza.

## Tappa 1: Configurare X-SAFE



1. Aprire l'applicazione X-SAFE. Per impostazione predefinita è attiva sul telefono.
2. Inserire i propri dati: nome e indirizzo
3. È necessario poi inserire il/i numeri di emergenza che si vogliono contattare in caso di necessità:
  - a. Fare clic su **Destinatario chiamata di emergenza**.
  - b. Fare clic sui **3 puntini** in alto a destra dello schermo.
  - c. Fare clic su **Aggiungi oggetto dai contatti** se si è già registrato questo numero tra i contatti, o su **Aggiungi oggetto** se si vuole aggiungere un numero che non è stato salvato nel telefono in precedenza.
-  Se si decide di associare più numeri a questa applicazione, il telefono chiamerà in caso di emergenza questi numeri nell'ordine in cui sono stati aggiunti. Per cambiare quest'ordine, basterà eliminare i numeri (facendo clic sulla freccia verde) per salvarli nuovamente nel nuovo ordine desiderato.
4. Si ha poi la scelta tra due opzioni diverse per avvertire i propri cari in caso di emergenza. È anche possibile cumulare e attivare simultaneamente queste due opzioni
  - a. Se si desidera inviare un messaggio d'emergenza: Attivare **Messaggio di emergenza** e fare clic su di esso per inserire il contenuto del messaggio che si desidera inviare.
  - b. Se si desidera attivare una chiamata d'emergenza: Attivare **Destinatario chiamata di emergenza**.

5. Infine è possibile configurare alcune funzioni dell'applicazione facendo clic su **Impostazioni dei parametri:**

- a. Attiva / Disattiva il LED lampeggiante
- b. Attiva / Disattiva l'allarme sonoro
- c. Attiva/Disattiva l'altoparlante

## Tappa 2: Associazione tra X-SAFE e il pulsante programmabile

Per impostazione predefinita, X-SAFE è associata al pulsante programmabile n° 2 (in basso a destra del telefono) e alla tripla pressione consecutiva per attivarla.

Tuttavia, è possibile associare quest'applicazione a un altro pulsante programmabile (il n° 1, in alto a sinistra del telefono), ma anche modificarne la modalità di attivazione:

- la tripla pressione
- la pressione prolungata

Se si desidera modificare la configurazione predefinita per questa applicazione:

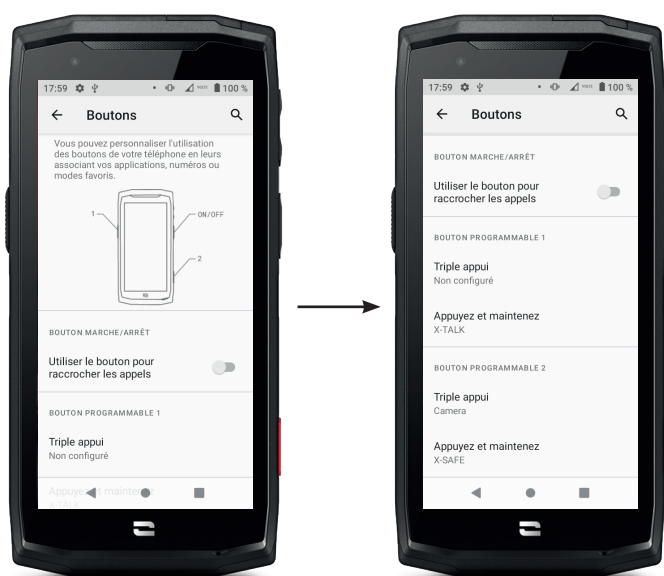

1. Andare nell'applicazione **Impostazioni**  > **Pulsanti** 

2. Scegliere allora il pulsante al quale si vuole associare l'applicazione (1 o 2) e il modo per attivarla, quindi farci clic sopra.

3. Fare clic poi sull'icona impostazioni posta a lato del campo applicazione e scegliere X-SAFE.

### Tappa 3: Lanciare un allarme

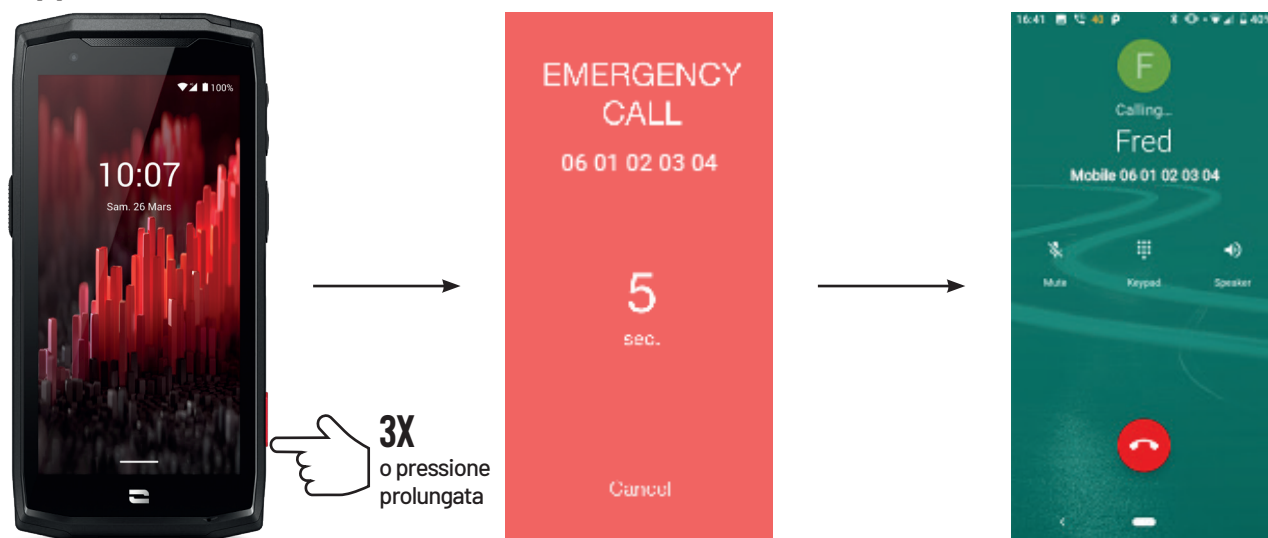

Consigliamo vivamente di lanciare un allarme per verificare che la configurazione dell'applicazione X-SAFE sia operativa. Si attiva un conto alla rovescia. L'utilizzatore può interrompere l'allarme premendo il pulsante "Annulla". Al termine del conto alla rovescia, una chiamata e/o un SMS viene automaticamente inviato alla persona selezionata in precedenza.

### AVVERTENZE

Qualsiasi attività è potenzialmente pericolosa e a volte può comportare lesioni o la morte. L'utilizzatore delle Applicazioni è totalmente responsabile della sua attività e deve saper anticipare i pericoli potenziali. Deve anche saper valutare le sue attitudini fisiche nel praticare un'attività. In particolare, se l'utilizzo delle immagini di pratiche sportive, a volte estreme, nei mezzi di comunicazione e promozione del dispositivo permette di dimostrarne la resistenza e le prestazioni, non deve IN NESSUN CASO spingere l'Utilizzatore a praticare queste attività o altre attività simili.

### LIMITAZIONI DI RESPONSABILITÀ

L'accesso e l'utilizzo delle Applicazioni è effettuato a rischio e pericolo dell'Utilizzatore. Di conseguenza CROSSCALL non sarà ritenuta responsabile di qualsiasi danno derivante dall'accesso e/o dall'utilizzo dell'Applicazione e delle informazioni in essa contenute. L'utilizzatore è anche informato che CROSSCALL potrebbe dover interrompere temporaneamente l'accesso all'Applicazione per ragioni tecniche, in particolare per esigenze di manutenzione. L'Utilizzatore accetta queste interruzioni e rinuncia a qualsivoglia reclamo in tal senso.

L'Applicazione e i Servizi sono forniti "nello stato in cui sono" e "secondo le disponibilità" senza alcuna garanzia. CROSSCALL fa quanto possibile per garantire l'affidabilità dell'Applicazione e del suo contenuto. Tuttavia, se l'Utilizzatore nota degli errori o delle omissioni, CROSSCALL gli sarà grata di informarla all'indirizzo seguente: [sav@crosscall.com](mailto:sav@crosscall.com).

L'Utilizzatore dichiara di conoscere e accettare le caratteristiche e i limiti della rete del telefono cellulare e della rete Internet e, nello specifico, le caratteristiche funzionali e

le prestazioni tecniche delle reti; i problemi legati alla connessione e/o all'accesso alle reti e/o ai siti Internet; i problemi legati alla disponibilità e alla congestione delle reti; i problemi legati al guasto e alla saturazione delle reti; i problemi legati alla durata di instradamento, all'accesso alle informazioni online, ai tempi di risposta necessari per visualizzare, consultare, interrogare o trasferire dei dati; i rischi di interruzione; l'assenza di protezione di certi dati contro eventuali abusi o violazioni; i rischi di contaminazione da eventuali virus circolanti nelle suddette reti, ecc., per cui CROSSCALL non sarà ritenuta responsabile. L'Utilizzatore riconosce di essere informato delle presenti clausole e libera CROSSCALL da ogni responsabilità in caso di decesso, incidente, malattia e/o qualsiasi tipo di infortunio provocato in particolare da una pratica inappropriata.



**X-TALK**



L'applicazione X-TALK è l'app walkie-talkie sviluppata da CROSSCALL per comunicare:

- In più persone
  - Senza 3xx
  - Senza telefonare
  - Senza riagganciare
- Per trovare tutte le informazioni su questa applicazione, consultare il sito: [https://www.crosscall.com/fr\\_FR/x-talk.html](https://www.crosscall.com/fr_FR/x-talk.html)
  - Il tutorial dell'applicazione è disponibile sul nostro canale YouTube al link seguente: [https://www.youtube.com/watch?v=V\\_vEC55Wg0M&t=1s](https://www.youtube.com/watch?v=V_vEC55Wg0M&t=1s)



X-STORY



L'applicazione X-STORY è l'app di montaggio sviluppata da CROSSCALL per le foto e i video. Permette di:

- Tagliare
  - Assemblare / Riorganizzare
  - Aggiungere una musica
  - Rallentare / Accelerare
- Per trovare tutte le informazioni su questa applicazione, consultare il sito: [https://www.crosscall.com/fr\\_FR/x-story.html](https://www.crosscall.com/fr_FR/x-story.html)
  - Il tutorial dell'applicazione è disponibile sul nostro canale YouTube al link seguente: <https://www.youtube.com/watch?v=2IVsk7BHN7I>



# MISURE DI SICUREZZA

## Informazioni sulla sicurezza generale

Il mancato rispetto delle istruzioni di sicurezza seguenti potrebbe causare un incendio, una scossa elettrica, lesioni o un danneggiamento del telefono o di un altro bene. Leggere tutte le istruzioni di sicurezza qui di seguito prima di utilizzare il telefono.

- Spegnere sempre il telefono quando il suo utilizzo non è consentito, quando può provocare interferenze o costituire un pericolo.
- Evitare l'esposizione ai campi magnetici.
- Spegnere il telefono a bordo degli aeromobili e negli aeroporti quando viene richiesto.
- Spegnere il telefono quando ci si trova in prossimità di apparecchiature elettroniche di alta precisione. Il telefono potrebbe alterare le prestazioni di questo tipo di apparecchiature.
- Non mettere il telefono né i suoi accessori in contenitori che producono un potente campo magnetico.
- Non lasciare dispositivi di archiviazione di dati magnetici in prossimità del telefono. Le radiazioni emesse dal telefono potrebbero cancellare le informazioni che vi sono memorizzate.
- Tenere il telefono al riparo dalla luce diretta del sole. Non esporre il telefono ad alte temperature e non utilizzarlo in presenza di gas infiammabili (ad es. in una stazione di servizio).
- Tenere il telefono a una distanza minima di 15 mm dal corpo quando si effettuano delle chiamate.
- I piccoli pezzi possono presentare un rischio di soffocamento.
- Il telefono può emettere un suono stridulo.
- Evitare di sottoporre a urti o di danneggiare il telefono.
- Alcune parti del telefono sono in vetro. Il vetro può rompersi se il telefono cade su una superficie dura o subisce un impatto. Se il vetro si rompe, non toccare i pezzi di vetro del telefono e non tentare di rimuovere il vetro rotto dallo stesso. Non utilizzare il telefono fintanto che il vetro non sarà stato sostituito da un operatore autorizzato.
- Non tentare di smontare il telefono o i suoi accessori. La manutenzione o la riparazione del telefono devono essere affidate solamente a personale qualificato.
- La presa elettrica deve essere situata in prossimità del telefono e facilmente accessibile.

- Rispettare tutte le leggi o le normative relative all'utilizzo del telefono. Rispettare la privacy e i diritti altrui quando si utilizza il telefono.
- Seguire le istruzioni contenute nel presente manuale relative all'utilizzo del cavo USB. In caso contrario il telefono o il computer potrebbero essere danneggiati.
- Pulire il telefono con un panno morbido e asciutto. Fatto salvo il rispetto delle condizioni indicate qui di seguito nelle "Informazioni sull'impermeabilità all'acqua", non utilizzare acqua, alcool, sapone o prodotti chimici.
- Salvare i propri dati importanti. Una riparazione o altri fattori rischiano di causarne la perdita.
- Non scollegare il telefono quando si trasferiscono file o si formatta la memoria. Questo potrebbe causare il malfunzionamento del programma o il danneggiamento dei file.
- Tenere il telefono e il caricabatteria fuori della portata dei bambini. Non lasciar utilizzare il telefono o il caricabatteria ai bambini senza sorveglianza.
- Il dispositivo non è destinato a essere usato da persone (bambini compresi) con capacità fisiche, sensoriali o mentali ridotte, o da persone prive di esperienza o conoscenze che impediscano un uso sicuro dei dispositivi, a meno che non siano sorvegliate o siano state precedentemente istruite dalla persona responsabile della loro sicurezza.
- Tenere gli accessori del telefono di piccole dimensioni fuori della portata dei bambini, per evitare ogni rischio di soffocamento.
- Non lasciare che bambini o animali domestici mastichino o leccino il dispositivo.
- Non modificare e non ricondizionare il telefono.
- Non esporre il telefono a fiamme, esplosioni o ad altre fonti di pericolo.
- Spegner il telefono quando ci si trova in prossimità di materiali o liquidi esplosivi.
- Il telefono deve essere connesso esclusivamente a un'interfaccia USB 2.0.
- La temperatura di esercizio ideale è compresa tra 0 e 40 °C. La temperatura di stoccaggio ideale è compresa tra 20 e 50 °C.
- Smettere di utilizzare il dispositivo in caso di surriscaldamento o se uno dei suoi componenti è fessurato o rotto.
- Non premere il dispositivo contro occhi, orecchie o qualsiasi altra parte del corpo, e non metterlo in bocca.
- Non utilizzare il flash vicino agli occhi di persone o animali.
- Utilizzare solamente gli accessori originali di questo telefono e non installare la sua batteria in un altro telefono.

## Informazioni sull'impermeabilità

- È stato acquistato un telefono cellulare conforme all'indice di protezione IP68. Per garantire un utilizzo e una impermeabilità ottimali, assicurarsi che le protezioni che coprono le aperture e la custodia siano correttamente chiuse.
- Non aprire le protezioni né il cassetto della scheda SIM del dispositivo se questo si trova in acqua o in un ambiente molto umido.
- Assicurarsi che le protezioni non siano danneggiate quando le si apre o le si richiude. Inoltre, assicurarsi che la guarnizione sia priva di residui, come sabbia o polvere, per evitare di danneggiare il telefono.
- Le protezioni che coprono le aperture possono allentarsi in caso di caduta o urto.
- Assicurarsi che le protezioni siano correttamente allineate e perfettamente chiuse.
- Se il telefono è rimasto immerso nell'acqua o se il microfono o l'altoparlante sono bagnati, il suono potrebbe non risultare nitido durante una chiamata. Si consiglia di attendere alcuni minuti dopo l'immersione del dispositivo affinché ritrovi la sua qualità audio iniziale. Assicurarsi che il microfono e l'altoparlante siano puliti e asciutti asciugandoli con un panno asciutto.
- Se il dispositivo è bagnato di acqua salata o clorata, sciacquarlo con acqua di rubinetto, quindi asciugarlo con un panno morbido e pulito. Asciugare con cura le protezioni e i connettori.
- La resistenza all'acqua del dispositivo può comportare delle leggere vibrazioni in determinate condizioni. Tali vibrazioni, ad esempio quando il volume è impostato a un livello alto, sono normali e non influenzano il corretto funzionamento del telefono.
- Non rimuovere la membrana impermeabile che copre il microfono o gli altoparlanti e non utilizzare strumenti in grado di danneggiarla (appuntiti, taglienti, ecc.).
- Non esporre il dispositivo a particelle metalliche: queste potrebbero accumularsi sull'altoparlante del telefono per via del magnete integrato nel suo componente. Le particelle metalliche possono essere pulite con un panno morbido. Altrimenti è possibile mettere il dispositivo all'interno di un sacchetto di plastica trasparente.
- Le variazioni di temperatura possono aumentare o diminuire la pressione, che può alterare la qualità del suono. Se necessario, aprire le protezioni per far fuoriuscire l'aria.

## Dispositivi medici

- Spegnere il telefono all'interno degli ospedali e nelle altre infrastrutture mediche che lo richiedono.
- Il telefono dispone di antenne radio che emettono dei campi elettromagnetici. Questi campi elettromagnetici possono interferire con i pacemaker o altri dispositivi medici.
- Se si porta un pacemaker, mantenere una distanza di almeno 20 cm tra quest'ultimo e il telefono.
- Tenere il telefono dal lato opposto rispetto all'impianto.
- Se si pensa che il proprio telefono interferisca con il pacemaker o qualsiasi altro dispositivo medico, smettere di utilizzarlo e consultare il medico per ottenere informazioni specifiche sul dispositivo medico utilizzato.
- Quando si effettuano attività ripetitive, come un inserimento di testo o dei giochi sul telefono, si potrà avvertire occasionalmente un fastidio alle mani, alle braccia, ai polsi, alle spalle, al collo o ad altre parti del corpo. Se si avverte fastidio, interrompere l'utilizzo del telefono e consultare un medico.

## Sicurezza stradale

- Rispettare tutte le misure e le norme di sicurezza relative all'utilizzo del telefono durante la guida.
- Rispettare tutte le leggi locali. Tenere sempre le mani libere per guidare un veicolo quando si è al volante. Al volante, la sicurezza stradale deve essere la preoccupazione primaria.
- Fermarsi sul ciglio e parcheggiare prima di ricevere o di effettuare una chiamata, se le condizioni del traffico lo richiedono.
- I segnali di radiofrequenza possono interferire con alcuni sistemi elettronici presenti nel proprio veicolo, come autoradio o apparecchiature di sicurezza.
- Se il veicolo è dotato di airbag, non ostacolare il suo accesso mettendo un dispositivo senza fili portatile o fisso davanti. In caso contrario si rischia di impedire l'apertura dell'airbag e provocare gravi lesioni fisiche. È vietato utilizzare il telefono cellulare in mano mentre si guida.
- Se si ascolta della musica, tenere il volume a un livello ragionevole in modo da restare coscienti di quanto avviene nei dintorni. Questo punto è particolarmente importante se ci si trova vicino ad una strada.
- Il fatto di utilizzare il telefono in alcune circostanze può distrarre e causare pericolo. Rispettare tutte le regole che vietano o limitano l'utilizzo del telefono o degli auricolari

(astenendosi ad esempio dall'inviare SMS al volante o utilizzare gli auricolari in bicicletta).

- È vietato utilizzare il telefono cellulare in mano mentre si guida.

## **Alimentazione e ricarica**

- Non gettare il telefono nel fuoco
- Non provocare un cortocircuito
- Non esporlo a temperature superiori a 60 °C / 140 °F
- Riciclare la batteria secondo le norme vigenti.
- Ricaricare il telefono con il cavo USB e l'adattatore in dotazione. L'utilizzo di un adattatore o di un cavo non compatibile potrebbe danneggiare in modo irreparabile il telefono.
- L'adattatore deve essere collegato in prossimità del telefono ed essere facilmente accessibile.
- L'utilizzo di cavi o caricabatterie danneggiati o la messa in carica in presenza di umidità possono provocare una scossa elettrica.
- L'adattatore elettrico è destinato esclusivamente a un utilizzo all'interno.
- La presa elettrica deve essere facilmente accessibile. La presa non deve essere bloccata durante l'utilizzo.
- Per disconnettere completamente il telefono dall'alimentazione elettrica, scollegare il caricabatteria dalla presa elettrica a parete.
- Gli adattatori elettrici possono diventare caldi durante l'utilizzo normale e un contatto prolungato può causare delle lesioni.
- Assicurare sempre una ventilazione sufficiente attorno agli adattatori durante il loro utilizzo.
- La ventilazione non deve essere ostruita coprendo i fori di aerazione con degli oggetti (giornali, tovaglie, tende, ecc.) per evitare un surriscaldamento e un malfunzionamento. Mantenere uno spazio libero di almeno 10 cm attorno al telefono.
- Il telefono deve essere utilizzato nelle zone a clima temperato.
- Non collegare o non scollegare una porta USB con le mani bagnate, perché ciò potrebbe comportare un rischio di scossa elettrica.
- Poiché il telefono è dotato di una batteria interna ricaricabile, non esporre il prodotto

a calore eccessivo (sole, fuoco, ecc.).

- Evitare di utilizzare il connettore per effettuare più azioni simultanee e assicurarsi che i morsetti della batteria non tocchino alcun elemento conduttore, come metalli o liquidi.

## Protezione dell'udito



Questo telefono rispetta la normativa in vigore in materia di limitazione del volume massimo in uscita. L'ascolto prolungato con gli auricolari ad alto volume può causare una perdita dell'udito!

- Interrompere l'utilizzo del prodotto o abbassare il volume se si avvertono ronzii nelle orecchie.
- Non regolare il volume al massimo, i professionisti sanitari sconsigliano l'esposizione prolungata a livelli sonori elevati.
- Utilizzare correttamente gli auricolari, poiché una pressione acustica eccessiva proveniente da quest'ultimi o dalle cuffie può provocare una perdita uditiva.
- Per prevenire danni all'udito, evitare l'ascolto prolungato ad alto volume.
- Utilizzare esclusivamente gli auricolari forniti con il telefono.

## Protezione dell'ambiente

- Rispettare la normativa locale in materia di smaltimento dei rifiuti quando ci si disfa dell'imballaggio, della batteria o del telefono usato. Conferirli in un punto di raccolta affinché siano correttamente riciclati. Non gettare i telefoni né le batterie usate nei normali cassonetti per i rifiuti domestici.
- Conferire le batterie al litio usate e che non si desidera conservare in un luogo preposto a tale scopo. Non gettarli nella spazzatura. Non gettare i telefoni né le batterie usate nei normali cassonetti per i rifiuti domestici.



La batteria presenta un rischio di esplosione se viene sostituita con un modello non adatto. Smaltire le batterie usate secondo le istruzioni.

## Scatola

- Carta (PAP 21)
- Raccolta differenziata. Verifica le disposizioni del tuo Comune.
- Svuota l'imballaggio prima di conferirlo in raccolta.
- Riduci il volume dell'imballaggio prima di conferirlo in raccolta

## **Pulizia e manutenzione**

- Spegnere il telefono prima di qualsiasi pulizia o manutenzione. Il caricabatteria deve essere scollegato dalla presa. Il telefono e il caricabatteria devono essere scollegati per impedire scosse elettriche o cortocircuiti della batteria o del caricabatteria. Chiudere le protezioni.
- Non pulire il telefono né il caricabatteria con sostanze chimiche (alcol, benzene), agenti chimici o detergenti abrasivi per non danneggiare i pezzi o provocare un malfunzionamento. Il dispositivo può essere pulito con un panno morbido antistatico e leggermente umido o con acqua del rubinetto seguendo le istruzioni contenute nelle INFORMAZIONI SULL'IMPERMEABILITÀ a pagina 219.
- Non graffiare e non alterare il telefono poiché le sostanze contenute nella pittura potrebbero causare una reazione allergica. Nell'eventualità che ciò si verificasse, interrompere immediatamente l'utilizzo del telefono e consultare un medico.
- Eliminare la polvere dalla presa di corrente e mantenere quest'ultima all'asciutto per evitare ogni rischio d'incendio.
- Se il telefono o uno dei suoi accessori non funziona correttamente, contattare il fornitore di assistenza locale.
- Non smontare il telefono o i suoi accessori autonomamente.

## **Chiamate d'emergenza**

In caso di emergenza, se il telefono è acceso e ci si trova in una zona coperta dalla rete, esso può essere utilizzato per effettuare una chiamata d'emergenza. Tuttavia, i numeri delle chiamate di emergenza possono non essere accessibili su tutte le reti. Non affidarsi mai unicamente al proprio telefono per effettuare delle chiamate d'emergenza.

## **Raccomandazioni per ridurre l'esposizione dell'utilizzatore alle radiazioni**

- Utilizzare il telefono cellulare nelle zone coperte dalla propria rete in modo da ridurre la quantità di radiazioni ricevuta (in particolare nei parcheggi sotterranei o durante i tragitti in treno o in auto).
- Utilizzare il telefono in buone condizioni di ricezione (ossia: quando il numero massimo di barrette viene visualizzato per la rete).
- Utilizzare un kit vivavoce.
- Durante una chiamata, allontanare il telefono dalla pancia delle donne incinte e dal basso ventre degli adolescenti.
- Bambini e adolescenti devono fare un utilizzo ragionevole dei telefoni cellulari evitando le comunicazioni notturne e limitando la frequenza e la durata delle chiamate.

# INFORMAZIONI COMPLEMENTARI

## Conformità



- CROSSCALL informa che il presente dispositivo risponde alle raccomandazioni di base e alle altre misure pertinenti enunciate nella direttiva 2014/53/UE. L'ultima versione applicabile della Dichiarazione di conformità può essere consultata sul sito Internet: [https://docs.crosscall.com/public/CERTIFICAT/CORE-M5\\_CERTIFICATE-OF-CONFORMITY\\_INTERNATIONAL.pdf](https://docs.crosscall.com/public/CERTIFICAT/CORE-M5_CERTIFICATE-OF-CONFORMITY_INTERNATIONAL.pdf).
- Limitazioni relative alla banda da 2,4 GHz: Norvegia: questo sotto-paragrafo non è applicabile alla zona geografica situata entro un raggio di 20 km dal centro di Ny-Ålesund. Limitazioni relative alla banda da 5 GHz: ai sensi dell'articolo 10, paragrafo 10 della direttiva 2014/53/UE, l'imballaggio indica che questa apparecchiatura radio è soggetta ad alcune restrizioni quando viene immessa nel mercato in Belgio (BE), Bulgaria (BG), Repubblica Ceca (CZ), Danimarca (DK), Germania (DE), Estonia (EE), Irlanda (IE), Grecia (EL), Spagna (ES), Francia (FR), Croazia (HR), Italia (IT), a Cipro (CY), in Lettonia (LV), Lituania (LT), Lussemburgo (LU), Ungheria (HU), a Malta (MT), nei Paesi Bassi (NL), in Austria (AT), Polonia (PL), Portogallo (PT), Romania (RO), Slovenia (SL), Slovacchia (SK), Finlandia (FI), Svezia (SE), nel Regno Unito (UK), in Turchia (TR), Norvegia (NO), Svizzera (CH), Islanda (IS) e nel Liechtenstein (LI).





## Bande di frequenza e potenza

- Banda di frequenza utilizzata dall'apparecchiatura radio: alcune bande possono non essere disponibili in tutti i paesi o in tutte le regioni. Contattare l'operatore locale per ottenere informazioni più dettagliate.
- Frequenza massima del segnale radio emessa nella banda di frequenze in cui l'apparecchiatura radio funziona: la potenza massima per tutte le bande è inferiore al valore limite più alto precisato nella norma armonizzata relativa. I limiti nominali delle bande di frequenze e della potenza di trasmissione (irradiata e/o per conduzione) applicabili a questa apparecchiatura radio sono i seguenti:

<b>Bande</b>	<b>Frequenza</b>	<b>Potenza massima</b>
GSM850	824 MHz-894 MHz	33±2 dBm
GSM900	880 MHz-960 MHz	33±2 dBm
GSM1800	1710 MHz-1880 MHz	30±2 dBm
GSM1900	1850 MHz-1990 MHz	30±2 dBm
WCDMA B1	1920 MHz-2170 MHz	23±2 dBm
WCDMA B2	1850 MHz-1990 MHz	23±2 dBm
WCDMA B5	824 MHz-894 MHz	23±2 dBm
WCDMA B8	880 MHz-960 MHz	23±2 dBm
LTE B1	1920 MHz-2170 MHz	23±2 dBm
LTE B3	1710 MHz-1880 MHz	23±2 dBm
LTE B5	824 MHz-894 MHz	23±2 dBm
LTE B7	2500 MHz-2690 MHz	23±2 dBm
LTE B8	880 MHz-960 MHz	23±2 dBm
LTE B20	791 MHz-862 MHz	23±2 dBm
LTE B28	703 MHz-803 MHz	23±2 dBm
LTE B38	2570 MHz-2620 MHz	23±2 dBm
LTE B40	2300 MHz-2400 MHz	23±2 dBm
WIFI 2-4 GHz	2400 MHz-2483.5 MHz	<20 dBm
WIFI 5 GHz	5150 MHz-5725 MHz	<20 dBm
Bluetooth	2400 MHz-2483.5 MHz	<10 dBm
NFC	13.56 MHz	<42dBuA/m

## Informazioni sugli accessori e i software

Consigliamo di utilizzare i seguenti accessori:

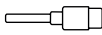
ACCESSORIO	MODELLO	DATI TECNICI
	Marchio depositato: Crosscall Modello: 1901070199039 (CH-21E)	Tensione di ingresso: 100-240 V~ Frequenza di ingresso CA: 50/60 Hz Tensione di uscita: 5-0 V === Corrente di uscita: 2,0 A Potenza di uscita: 10,0 W Rendimento medio in modalità attiva: 81,03% Rendimento con batteria scarica (10%): 80,33% Consumo di energia ricarica esclusa: 0,045 W
	Ref. Crosscall: 1907080199206	IPX4
	Ref. Crosscall: 1902140199602	USB A - USB C 1 m

La versione software del prodotto è L1812.X.XX.XX.XXXX (dove X=0 a 9, A a Z, rappresentano gli aggiornamenti sull'esperienza utente, le patch di sicurezza, ecc.). Gli aggiornamenti software saranno pubblicati dal produttore per correggere bug o migliorare alcune funzionalità dopo il lancio del prodotto. Tutte le versioni software pubblicate dal produttore sono state verificate e rispettano sempre la normativa applicabile.

Tutti i parametri di radiofrequenza (ad esempio la banda di frequenze e la potenza in uscita) non sono accessibili all'utente e non possono essere modificati da quest'ultimo. Le ultime informazioni relative agli accessori e ai software sono disponibili nella Dichiarazione di conformità, consultabile sul sito Internet: [https://docs.crosscall.com/public/CERTIFICAT/CORE-M5\\_CERTIFICATE-OF-CONFORMITY-INTERNATIONAL.pdf](https://docs.crosscall.com/public/CERTIFICAT/CORE-M5_CERTIFICATE-OF-CONFORMITY-INTERNATIONAL.pdf)

## TASSO SPECIFICO DI ASSORBIMENTO (SAR)

- Questo telefono rispetta le direttive sull'esposizione alle radiofrequenze, quando è utilizzato in prossimità della testa o a una distanza minima di 5 mm dal corpo. Secondo le direttive dell'ICNIRP (la Commissione internazionale per la protezione dalle radiazioni non ionizzanti), il limite del SAR è in media di 2 W/kg per la testa e il corpo, e di 4 W/kg per gli arti su un tessuto cellulare di 10 g che assorbe la maggior parte delle frequenze.

Valori massimi per questo modello:

- SAR testa: 1,54 (W/kg) ==> valore limite autorizzato: 2 (W/kg)
- SAR corpo: 0,78 (W/kg) ==> valore limite autorizzato: 2 (W/kg)
- SAR arti: 1,83 (W/kg) ==> valore limite autorizzato: 4 (W/kg)

## Diritti d'autore

Questo dispositivo è destinato esclusivamente a un uso privato. Il fatto di copiare dei CD o scaricare della musica, dei video o delle foto per rivenderli o per qualsiasi altro fine commerciale può costituire una violazione sui diritti d'autore. Può allora essere necessaria un'autorizzazione per copiare o registrare in tutto o in parte un documento, un libro e/o una presentazione soggetta alla legge sui diritti d'autore. Informarsi su tutte le leggi applicabili relative alla registrazione e all'utilizzo di detti contenuti nel proprio paese e nella propria giurisdizione.

## ALLEGATO

### Informazioni importanti

Per offrire un'esperienza ottimale all'utente, il telefono si connette regolarmente a dei server Internet e di messaggistica. Questo genera automaticamente ed inevitabilmente degli scambi di dati che possono essere fatturati in aggiunta all'abbonamento esistente o dedotti dall'abbonamento prepagato.

Per evitare problemi di fatturazione legati a servizi che utilizzano Internet, consigliamo vivamente di optare per un pacchetto adatto, comprensivo dell'accesso illimitato a Internet e alla messaggistica. Evitare inoltre di modificare i parametri preconfigurati per impostazione predefinita. Se lo si desidera, è possibile connettersi a una rete WiFi per migliorare la velocità e l'efficacia. In particolare consigliamo di utilizzare una rete WiFi quando si guardano in streaming o si scaricano giochi, video o film.

### Condizioni di garanzia

Il telefono, la batteria e gli accessori contenuti nella scatola sono garantiti contro qualsiasi difetto o malfunzionamento potenzialmente derivante dalla loro progettazione o fabbricazione, o guasto dell'apparecchiatura, alle normali condizioni di utilizzo, per la durata del periodo di garanzia di trentasei (36) mesi dalla data di acquisto del telefono, come indicato nella fattura originale. La garanzia scade automaticamente al termine di questi trentasei (36) mesi. La durata di disponibilità dei pezzi di ricambio indispensabili all'utilizzo dei prodotti nuovi è di dieci (10) anni dalla data di fine commercializzazione del prodotto.

La presente garanzia non copre:

- I difetti o i guasti dichiarati dopo il periodo di validità della garanzia;
- I danni dovuti a un incidente, cattive condizioni meteorologiche, fulmini, incendi, prodotti chimici, sovratensione, utilizzo improprio o a una cattiva manutenzione del dispositivo o dell'accessorio (rottura dello schermo, sporcizia, alterazione dei componenti interni del dispositivo a causa di una esposizione prolungata o anomala a un elemento liquido) o al mancato rispetto delle istruzioni contenute nel manuale di istruzioni per l'uso;
- Qualsiasi usura normale che si verifica dopo la vendita (in particolare graffi, strisci, segni e, in generale, qualsiasi danno causato agli elementi esterni del dispositivo che non incidono sul suo funzionamento);
- Il telefono cellulare di un cliente o di una terza persona che abbia modificato il software fornito inizialmente dal fabbricante;

- Qualsiasi modifica o riparazione realizzata da persone non autorizzate da CROSSCALL, le sue filiali o il proprio rivenditore;
- L'ossidazione dovuta all'inserimento non corretto da parte del cliente delle protezioni della porta USB o della porta audio, che sono essenziali per garantire l'impermeabilità del prodotto;

Prima di contattare il nostro servizio di assistenza postvendita, consigliamo di seguire le istruzioni seguenti:

- Ricaricare completamente la batteria;
- Aggiornare il software o ripristinare le impostazioni di fabbrica per formattare il telefono.

**ATTENZIONE:** TUTTI i dati utente del telefono (contatti, foto, messaggi, file e applicazioni scaricate) andranno persi in modo definitivo. Consigliamo vivamente di effettuare un backup completo dei dati del telefono prima di formattarlo.

→ Per ripristinare le impostazioni di fabbrica: nel Menu del telefono, fare clic su **Impostazioni > Sistema > Avanzate > Opzioni di reimpostazione > Cancella tutti i dati (ripristino dati fabbrica)**.

Nel caso in cui il telefono presentasse un guasto che impedisse il suo utilizzo normale, è necessario affidare il dispositivo al nostro servizio di assistenza postvendita. Il telefono non sarà né riparato né sostituito se i marchi depositati o il numero di serie (IMEI) sono stati rimossi o modificati o se la ricevuta d'acquisto è mancante o illeggibile.

Se il difetto di conformità o il vizio è confermato, il telefono sarà sostituito o riparato in tutto o in parte. Questa garanzia copre i costi dei pezzi di ricambio e della manodopera.

Prima di inviare il proprio telefono al nostro servizio di assistenza postvendita, raccomandiamo di:

- annotare e conservare il codice IMEI in un luogo sicuro (\*);
- rimuovere la scheda SD e la scheda SIM;
- salvare tutti i propri dati personali. Il nostro centro di riparazione potrebbe dover formattare il telefono.

(\*) Il codice IME è il numero di serie che permette di identificare il dispositivo e di monitorare il servizio di assistenza postvendita. Esistono più modi per trovare il codice IMEI:

- Digitare **\*#06#** sulla tastiera del telefono;
- Controllare sull'imballaggio del telefono;
- Sul retro del telefono e a seconda del modello, l'IMEI può essere scritto su una piccola etichetta o inciso sul cassetto SIM del telefono.

Documenti e informazioni da allegare al momento dell'invio del telefono al nostro servizio di assistenza postvendita:

- Una copia della fattura o della ricevuta dove figurano la data d'acquisto, il tipo di prodotto e il nome del distributore;
- Il numero IMEI del telefono;
- Una descrizione del guasto del telefono.

Invitiamo a prendere conoscenza delle condizioni generali di servizio disponibili sul sito Internet di Crosscall al seguente indirizzo: **[www.crosscall.com](http://www.crosscall.com)**

Il CORE-M5, progettato in Francia e assemblato in Cina

Creato e importato da:

CROSSCALL - 245 RUE PAUL LANGEVIN 13290 AIX-EN-PROVENCE - Francia.



# ÍNDICE

## VANTAGENS DO CORE-M5

Potente .....	232
Conectado .....	232
Ergonómico.....	233
Duradouro .....	233

## APRESENTAÇÃO GERAL DO TELEMÓVEL

Apresentação do aparelho .....	234
X-LINK™ .....	235
X-BLOCKER.....	235

## COLOCAÇÃO EM FUNCIONAMENTO DO SEU CORE-M5

Instalação do cartão nano SD/micro SD .....	236
Ligar e desligar o telemóvel .....	237
Conselhos e precauções a tomar para carregar a sua bateria .....	237-238

## ECRÃ TÁTIL, SISTEMA DE NAVEGAÇÃO E BOTÕES DO CORE-M5

Utilização do ecrã tátil .....	239-240
Sistema de navegação .....	241-242
Botões do telemóvel .....	243-244

## UTILIZAÇÃO DO TELEMÓVEL

Chamadas telefónicas .....	244-245
Contactos .....	245
Mensagens .....	246
Câmara fotográfica/Leitor de Código QR.....	246-247
Galeria.....	247
Transferir ficheiros: do telemóvel para o computador ou do computador para o telemóvel ..	248-249
Gestão dos cartões SIM .....	249-250
Dados móveis .....	250
Navegador.....	250
E-mail .....	250
Poupança de bateria.....	251
Reiniciar o telemóvel .....	251-252
Atualizações do sistema .....	252

## PERSONALIZAÇÃO DO TELEMÓVEL

Ecrã inicial .....	252-253
Som .....	253
Notificações.....	253
Data e Hora.....	254
Idiomas .....	254

## **TRUQUES E ATALHOS**

Utilizar o seu CORE-M5 debaixo de água .....	<b>254</b>
Modo Ecrã partilhado.....	<b>255</b>
Captura de ecrã.....	<b>255</b>
Rotação automática do ecrã.....	<b>255</b>
Ativar o ecrã.....	<b>255</b>
Modo Luvas .....	<b>256</b>
NFC .....	<b>256</b>
Partilha de bateria .....	<b>256</b>
Informações de carregamento.....	<b>256</b>
Instalação do cabo de segurança (leash).....	<b>257</b>
Calculadora .....	<b>257</b>

## **APLICAÇÕES CROSSCALL**

X-SENSORS.....	<b>257-258</b>
X-SAFE.....	<b>258-261</b>
X-TALK .....	<b>261-262</b>
X-STORY.....	<b>262</b>

## **MEDIDAS DE SEGURANÇA**

Informações gerais sobre segurança .....	<b>263-264</b>
Informações sobre estanquidade.....	<b>265</b>
Dispositivos médicos.....	<b>266</b>
Segurança rodoviária .....	<b>266-267</b>
Alimentação e carregamento.....	<b>267-268</b>
Proteção auditiva .....	<b>268</b>
Proteção do ambiente .....	<b>268</b>
Limpeza e manutenção .....	<b>268-269</b>
Chamadas de emergência .....	<b>269</b>
Recomendações para reduzir a exposição do utilizador às radiações .....	<b>269</b>

## **INFORMAÇÕES ADICIONAIS**

Conformidade .....	<b>270</b>
Faixas de frequência e potência .....	<b>271</b>
Informações sobre acessórios e softwares .....	<b>272</b>
Taxa de absorção específica (DAS).....	<b>272</b>
Direitos de autor.....	<b>273</b>

## **ANEXO**

Informações importantes .....	<b>273</b>
Garantia .....	<b>273-274</b>

**Obrigado por ter escolhido a Crosscall e por ter comprado este smartphone.**

O guia de utilização irá permitir-lhe familiarizar-se com o seu novo aparelho.

## VANTAGENS DO CORE-M5

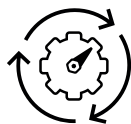

### Potente

O CORE-M5 está equipado com o processador Qualcomm® SM6115 Octo-core que lhe garante uma experiência fluída e ideal quer seja em contexto profissional ou pessoal. Graças à sua potência de processamento, abra várias aplicações em simultâneo e varie as utilizações sem qualquer perda de reatividade. Com o CORE-M5, beneficie também de uma grande capacidade de armazenamento, extensível até 512 GB com um cartão micro SD.



### Conectado

O CORE-M5 integra bandas de rede dedicadas à ligação 4G (até 300 Mbps de downstream e 75 Mbps de upstream). Estas bandas abrangem as operadoras francesas, bem como a maioria das operadoras europeias. Em casa ou no escritório, o seu CORE-M5 liga-se à sua rede Wi-Fi (802.11 a/b/g/n/ac 2,4Ghz e 5Ghz) e permite-lhe otimizar o seu plano de dados móveis. Para uma maior segurança dos seus dados, o CORE-M5 obteve a certificação WPA3. Incorpora uma slot dual SIM que lhe permite alternar entre dois cartões SIM quer seja para uma utilização pessoal ou profissional, alternar entre duas operadoras ou subscrever temporariamente um plano local no estrangeiro.







## Ergonómico

Para além do seu ecrã compacto de 4,95", 18:9, que lhe oferece o equilíbrio perfeito entre aderência fácil e boa legibilidade, os botões laterais do CORE-M5 foram concebidos para facilitar a sua utilização, especialmente com luvas. Estes dois botões programáveis permitem-lhe aceder muito rapidamente a determinadas funções do seu telemóvel sem ter de desbloqueá-lo, carregando apenas uma vez nos mesmos. Pode, por exemplo, utilizar o seu smartphone como um walkie-talkie graças à aplicação CROSSCALL X-TALK e conversar de forma clara e audível graças ao altifalante potente 100 dB.



## Duradouro

A durabilidade está no centro do ADN da CROSSCALL. Concebido com o maior respeito por este ADN, o CORE-M5, com garantia de 3 anos, preenche todos os requisitos do aparelho duradouro, perfeitamente adaptado ao mundo empresarial como comprova a sua certificação Android Enterprise Recommended. Além disso, o CORE-M5 adapta-se às condições difíceis quer seja na sua oficina, no seu armazém, na sua garagem e mesmo no seu caminho a pé. Sendo a reparabilidade uma das chaves que permite prolongar a vida útil de um smartphone, o CORE-M5 beneficiou de uma atenção particular durante a sua conceção para que se insira na continuidade da gama CORE cujos produtos se apresentam de entre os mais reparáveis do mercado.

# APRESENTAÇÃO GERAL DO TELEMÓVEL

## Apresentação do aparelho

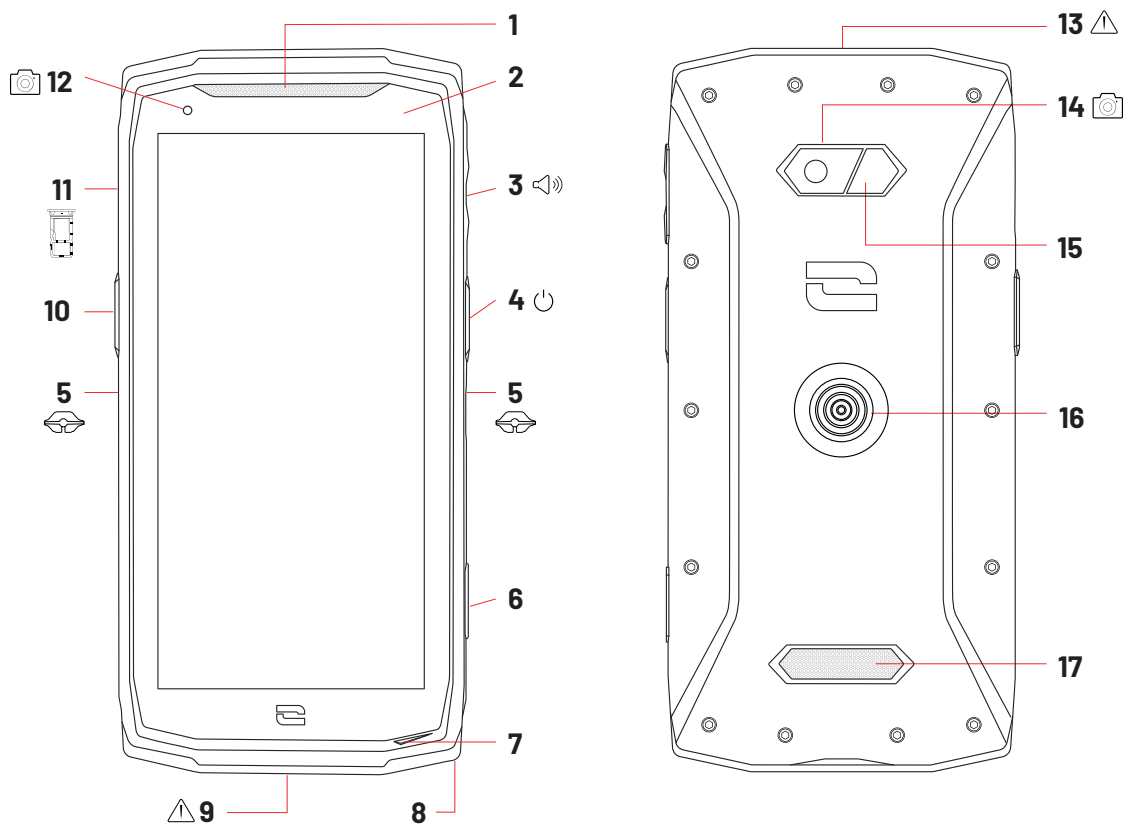

1. Altifalante
2. Sensor de luminosidade
3. Botão de volume +/-
4. Botão ligar/desligar
5. Entalhes X-BLOCKER
6. Botão programável n.º 2
7. Microfone
8. Passagem para o cabo de segurança
9. Porta USB-Tipo C (tampa hermética - fechar sempre bem!)
10. Botão programável n.º 1

11. Compartimento de inserção dos cartões SIM ou cartão micro-SD
12. Câmara frontal 2MP
13. Tomada para auriculares (tampa hermética - fechar sempre bem!)
14. Câmara traseira 13MP
15. Flash
16. X-LINK™\* (fixação/carregamento/transferência de dados)
17. Altifalante



**X-LINK™\***

O SISTEMA INTELIGENTE DE FIXAÇÃO MAGNÉTICA

Este conector magnético, situado na parte traseira do seu telemóvel, permite, num único gesto, fixá-lo e conectá-lo aos acessórios exclusivos X-LINK™\*.

Em função dos acessórios utilizados, o X-LINK™\* pode igualmente permitir carregar o seu telemóvel e/ou transferir dados.



**X-BLOCKER**

SISTEMA DE FIXAÇÃO MECÂNICO REFORÇADO

Nas situações que requerem uma fixação máxima, este acessório exclusivo fornecido com o seu telemóvel, garante a fixação do seu telefone com os acessórios compatíveis (força de fixação 20 Kg). Fixa-se facilmente nos entalhes laterais do seu telemóvel. O seu revestimento de silicone reduz as vibrações causadas pelos choques.

Antes de iniciar qualquer atividade, verifique se o seu X-BLOCKER está perfeitamente inserido nos dois entalhes do telefone.

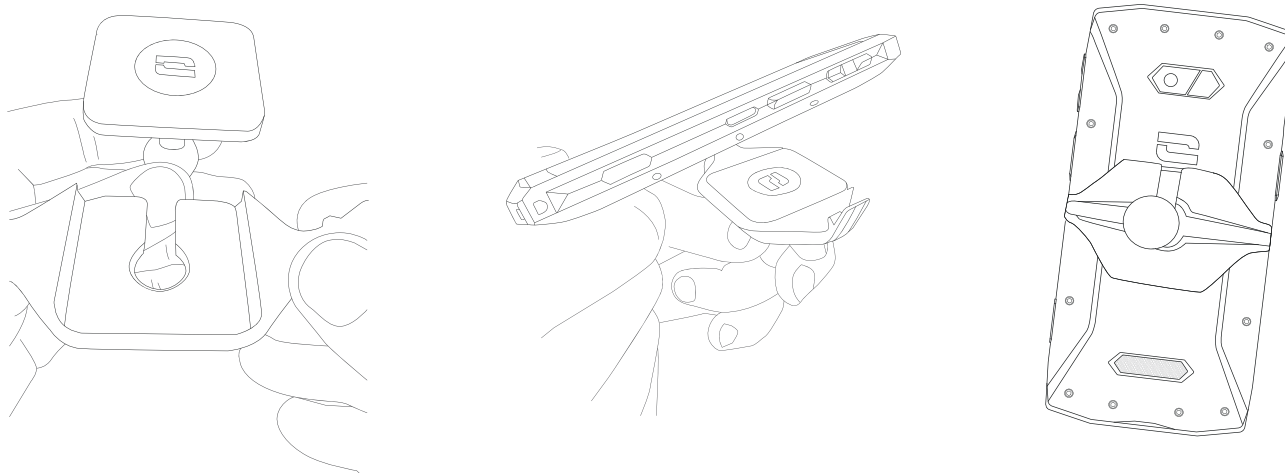

**Descubra toda a gama de acessórios compatíveis com o X-LINK™\*  
e X-BLOCKER em [www.crosscall.com](http://www.crosscall.com)**

# COLOCAÇÃO EM FUNCIONAMENTO DO SEU CORE-M5

## Instalação do cartão nano SIM/micro SD

1. Verifique se o seu aparelho está desligado. Se esse não for o caso, desligue-o pressionando o botão de ligar/desligar.
2. Ejeção da bandeja para cartões nano SIM/micro SD com a ajuda da ferramenta de ejeção fornecida, inserindo-a no orifício previsto para esse efeito, como abaixo indicado.

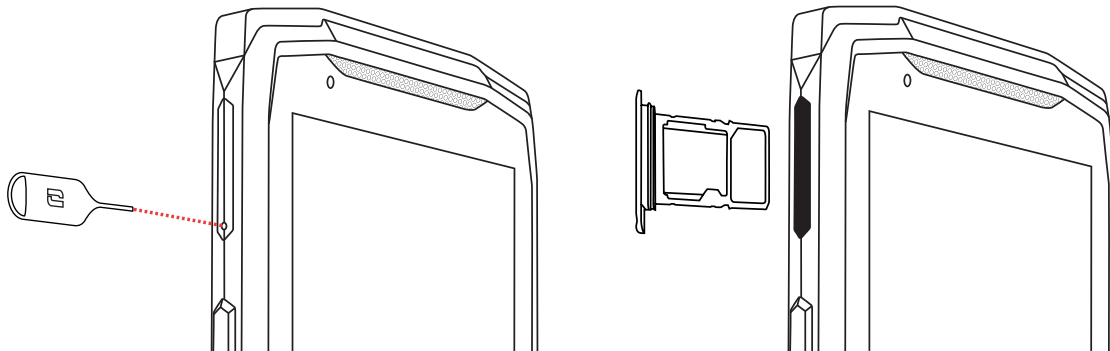

3. Retire completamente a bandeja.
4. Tem a possibilidade de instalar 2 cartões nano SIM (ou um cartão nano Sim e um cartão micro SD) no seu telemóvel.
  - a. Para garantir uma compatibilidade perfeita com os serviços das operadoras, convidamo-lo(a) a inserir o seu cartão nano SIM, com a face metálica para baixo, no compartimento mais pequeno (SIM 1).

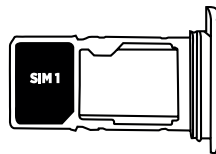

- b. Se desejar, insira um segundo cartão nano SIM (ou um cartão micro SD de 512 GB no máximo), com a face metálica para baixo, no compartimento maior (SIM 2).

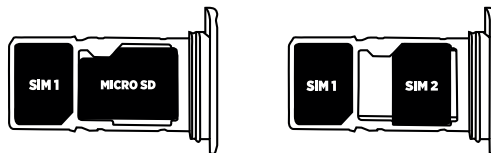

5. Voltar a colocar a bandeja no telemóvel.
  - a. Verifique se os cartões estão corretamente alinhados.
  - b. Verifique se a bandeja está corretamente alinhada com a ranhura do telemóvel quando a inserir.
  - c. Insira a bandeja e empurre-a, como indicado acima.

**Atenção:** Para garantir a estanquidade do telemóvel, certifique-se de que a bandeja está completamente inserida e bloqueada.

## Ligar/desligar o telemóvel

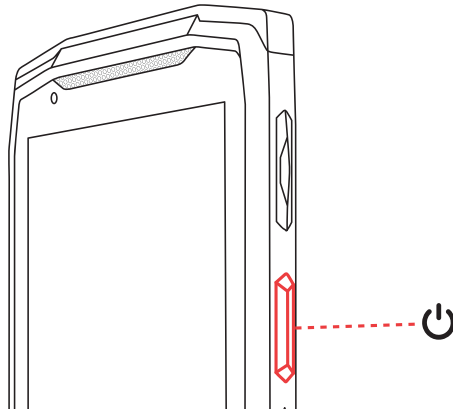

Prima continuamente o botão **Ligar/Desligar** do telemóvel e aguarde alguns segundos até que o ecrã se ilumine.

Quando liga o telemóvel pela primeira vez ou após uma reinicialização dos dados, siga as instruções no ecrã para configurar o seu aparelho.

Depois de este ligar, o botão pode igualmente servir para:

- Bloquear/Desbloquear o seu ecrã tátil premindo o botão apenas uma vez.
- Aceder às chamadas de emergência, desligar ou reiniciar o seu telemóvel premindo continuamente o botão.

## Conselhos e precauções a tomar para carregar a sua bateria

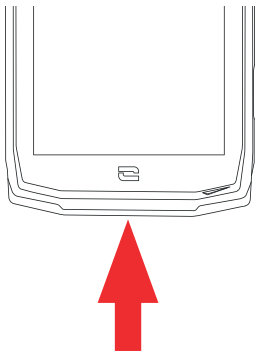

1. Abra a tampa vedante e ligue o cabo ao adaptador de alimentação fornecido na embalagem na porta USB-A. De seguida, ligue a outra extremidade do cabo à porta USB-C do seu telemóvel.
2. Ligue o adaptador de alimentação à tomada elétrica.
3. Quando a bateria estiver completamente carregada, desligue o telemóvel do carregador. Em primeiro lugar, desligue o carregador do aparelho e, depois, desligue-o da tomada elétrica de parede.

**i** Nunca carregue o seu telemóvel utilizando a ligação magnética X-LINK™\* e a ligação USB juntas, o que poderia resultar num encurtamento da duração de vida dos equipamentos do seu telemóvel.

**i** A bateria está incorporada no telemóvel e não é amovível. Não retire a bateria.

\*Tecnologia Magconn

- Para não desgastar prematuramente a bateria do seu dispositivo, recomenda-se que respeite as regras de utilização em cada ciclo de carregamento. Para isso, é preferível carregar a sua bateria a partir do momento em que esta atinge os 20 % e evitar carregá-la quando ultrapassar os 80 %, em vez de realizar ciclos de carregamentos completos (de 0 a 100 %).
- Utilize apenas um carregador e um cabo aprovados e compatíveis com o seu telemóvel. A utilização de carregadores ou cabos não aprovados pode provocar a explosão da bateria ou danos no telemóvel.
- Evite utilizar o telemóvel durante o carregamento. Não cubra o telemóvel nem o adaptador de alimentação.
- Uma ligação incorreta do carregador poderá danificar gravemente o seu telemóvel. Todos os danos causados por uma utilização indevida não são cobertos pela garantia.
- Retire o carregador da tomada elétrica quando o telemóvel não estiver a carregar.
- É possível que o telemóvel não ligue de imediato se o carregar com a bateria descarregada. Após um determinado tempo de carga, o telemóvel liga normalmente.
- Se a alimentação em corrente alternada (CA) for mais fraca, o tempo de carregamento poderá ser maior.
- Se utilizar carregadores não convencionais, como computadores, o tempo de carregamento poderá ser maior.
- O tempo de carregamento pode variar dependendo da temperatura ambiente e do nível de bateria restante.
- O telemóvel pode ser carregado em toda a segurança a uma temperatura compreendida entre 0 °C e 40 °C. O carregamento em temperaturas inferiores a 0 °C ou acima dos 40 °C pode comprometer o desempenho da bateria e reduzir a respetiva duração de vida. Um carregamento prolongado em temperaturas extremas danificará a bateria.
- Durante o carregamento, o telemóvel e o carregador podem ficar quentes. Este fenómeno é perfeitamente normal e não deverá diminuir a duração de vida nem os desempenhos do telemóvel. Se a bateria ficar mais quente que o normal, interrompa o carregamento. Coloque o telemóvel num local fresco e deixe-o arrefecer. Evite o contacto prolongado com a superfície do seu telemóvel em caso de aquecimento.

 As funcionalidades do dispositivo variam de acordo com sua localização, idioma, operadora e modelo. Este dispositivo é compatível com a função OTG. Utilize um cabo OTG padrão.

# ECRÃ TÁTIL, SISTEMA DE NAVEGAÇÃO E BOTÕES DO CORE-M5

Domine o funcionamento do seu telemóvel e das suas aplicações com apenas alguns gestos simples.

## Utilização do ecrã tátil

### Toque leve

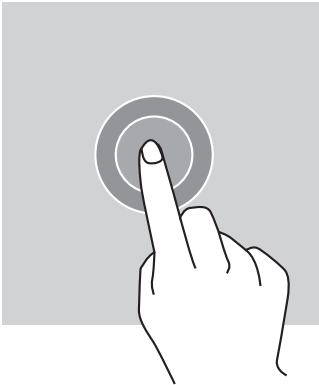

Para abrir uma aplicação, seleccionar um item do menu, tocar numa tecla do ecrã tátil, introduzir um carácter com a ajuda do teclado no ecrã, toque levemente no item com o dedo.

### Pressão longa

Posicione o seu dedo num item ou no ecrã e mantenha-o pressionado durante 2 segundos para aceder às opções disponíveis.

### Deslizar

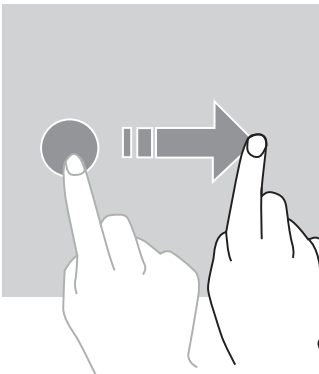

Deslize para a esquerda ou para a direita no ecrã principal ou no ecrã das aplicações para apresentar outros ecrãs.

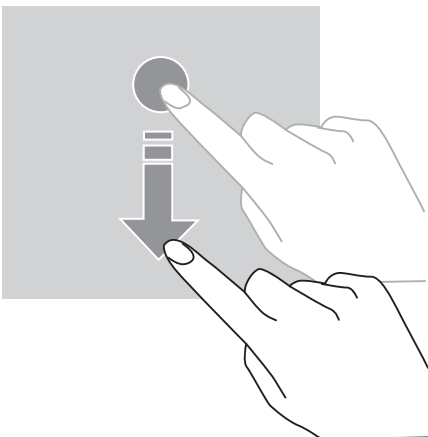

Deslize para cima e para baixo para percorrer uma página da internet ou uma lista de itens.

## Mover

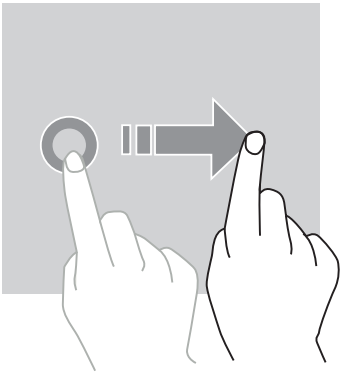

Para mover um item, posicione o seu dedo no mesmo, mantenha-o premido e arraste-o para o local desejado.

## Ações com dois dedos

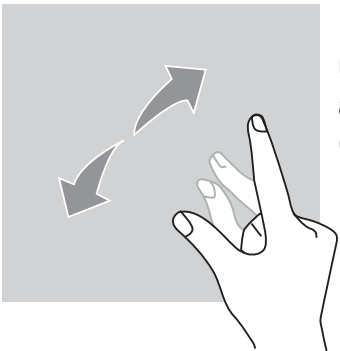

Comece por aproximar dois dedos e, depois, afaste-os para ampliar uma parte de uma página de internet, de um cartão ou de uma imagem.

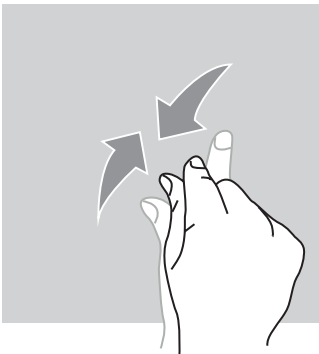



Aproxime-os para desfazer o zoom.



## Sistema de navegação

O seu smartphone propõe-lhe dois modos do sistema de navegação:

- A navegação com três botões
- A navegação por gestos

Abaixo, encontrará detalhadamente a navegação com três botões que é a navegação predefinida do telemóvel. Para configurar a navegação por gestos, abra a aplicação Definições  > Navegação no sistema .

### Página inicial/Assistente de voz



A partir de qualquer ecrã do seu smartphone, carregue no círculo no centro do seu telemóvel para voltar ao ecrã principal

Ao premir continuamente este botão ativa a assistente de voz do Google.

### Retroceder

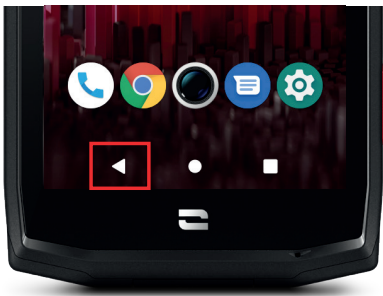

A partir de qualquer ecrã do seu smartphone, carregue no triângulo no canto inferior esquerdo do telemóvel para voltar à página anterior.

### Aplicações abertas



A partir de qualquer ecrã do seu smartphone, carregue no quadrado no canto inferior direito do seu ecrã e aceda a todas as aplicações abertas.

## Central de notificações/atalhos Definições



1. Deslize o dedo para baixo a partir da parte superior do ecrã para abrir a central de notificações.
2. Deslize novamente o dedo para baixo a partir da parte superior do ecrã para aumentar a caixa branca e consultar todos os atalhos para a configuração dos principais parâmetros do seu telemóvel.
3. Deslize o dedo para cima ou carregue no botão Página Inicial (círculo no centro da parte inferior do ecrã) para fechar a central de notificações.

## Menu das aplicações do telemóvel

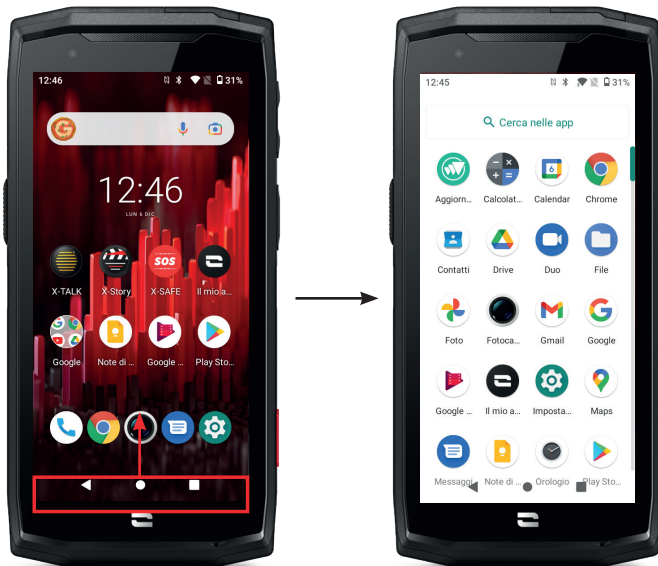

1. Deslize o seu dedo para cima a partir da parte inferior do ecrã para abrir o menu no qual se encontram todas as aplicações do telemóvel.
2. Deslize o dedo para baixo ou carregue no botão Página Inicial (círculo no centro da parte inferior do ecrã) para fechar o menu.

## Botões do telemóvel

### Botão ligar/desligar e bloquear/desbloquear o ecrã

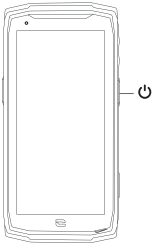



Este botão permite, principalmente:

- ligar/desligar/reiniciar o seu telemóvel premindo-o continuamente
- bloquear/desbloquear o seu telemóvel.

- Prima o botão **ligar/desligar** para bloquear o ecrã manualmente.
- Prima o botão **ligar/desligar** para voltar a ligar o ecrã e deslize o dedo no ecrã em qualquer direção para desbloqueá-lo

O seu ecrã bloqueia-se automaticamente e passa para o modo de espera após um determinado período de inatividade para reduzir o consumo de energia e impedir ações involuntárias.

Para configurar o tempo de colocação em modo de espera automático, vá a:

**Definições**  > **Ecrã**  > **Avançadas** > **Limite de tempo do ecrã** e selecione a duração desejada.

### Botões programáveis

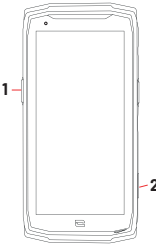



O seu CORE-M5 possui dois botões programáveis (n.º 1 e n.º 2) que podem ser utilizados de duas formas distintas:

- premindo CONTINUAMENTE
- premindo 3 vezes seguidas.

Desta forma, esta configuração dá-lhe a possibilidade de configurar à sua escolha duas funções por botão, ou seja, 4 no total.

Estes botões estão predefinidos, mas pode alterá-los como desejar.

Para isso:

- Vá ao menu **Definições**  > **Botões**  > e selecione a ação do botão que pretende configurar (premir três vezes ou premir continuamente).
- Para cada ação, pode:
  - Ligar para um número específico
  - Abrir uma aplicação do seu telemóvel (X-TALK, X-SAFE, Câmara, Lanterna...)
  - Ativar/Desativar um modo (modo luvas, modo «Não incomodar»)

## Botões de volume +/-

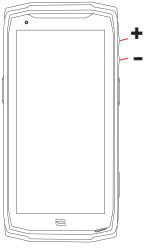

Este botão, composto por uma tecla + e uma tecla -, permite-lhe configurar o volume das suas chamadas e notificações alternando facilmente entre 3 modos:

- Modo de toque
- Modo vibração
- Modo silencioso



Também lhe permite ajustar facilmente o volume:

- das chamadas
- dos toques/notificações
- dos conteúdos multimédia
- dos alarmes



## UTILIZAÇÃO DO SEU TELEMÓVEL

### Chamadas telefónicas



#### Marcar um número

1. Prima  no ecrã principal ou no menu do seu telemóvel.
2. Prima  para abrir o teclado e introduzir um número de telefone.
3. Prima  para efetuar uma chamada.

#### A partir do registo de chamadas ou da lista de contactos



1. Prima  no ecrã principal ou no menu do seu telemóvel.
2. Prima  para aceder ao seu registo de chamadas e clique no número para o qual pretende ligar.
3. Prima  para aceder à sua lista de contactos e clique no número para o qual pretende ligar.

#### Efetuar uma chamada internacional

1. Prima  no ecrã principal ou no menu do seu telemóvel.
2. Prima  para abrir o teclado.
3. Prima 0 e mantenha o dedo pressionado até surgir o sinal +.
4. Introduza o código do país, o código da zona e o número de telemóvel.
5. Prima  para ligar para o número introduzido.

## Chamadas 4G (VoLTE)/Chamadas Wi-Fi (VoWiFi)

Para configurar as suas chamadas em 4G e Wi-Fi:

1. Vá a: Definições  > Rede e Internet 
2. Clique no cartão SIM que pretende configurar.
3. Pode ativar/desativar a função Chamadas por 4G e Chamadas por WIFI.



## Receber chamadas

Quando recebe uma chamada, deslize o ecrã para cima para atender a chamada.





Quando recebe uma chamada, deslize o ecrã para baixo para rejeitar a chamada.

## Contactos





### Criação manual de um contacto

1. Carregue na aplicação Contactos  no menu do seu telemóvel.
2. Prima  para criar um novo contacto.
3. Insira os dados do contacto.
4. Clique em Guardar para guardar o novo contacto

### Criação/Alteração de um contacto com o teclado



1. Prima  para abrir o teclado do seu telemóvel .
2. Insira o número e clique em:
  - a.  Criar novo contacto, para registar este número como novo contacto.
  - b.  Adicionar a um contacto, para adicionar este número a um contacto já existente.

### Criação/Alteração de um contacto a partir de uma chamada recebida

1. Prima  para abrir o seu registo de chamadas .
2. Clique no número que pretende registar e clique em:
  - a.  Criar novo contacto, para registar este número como novo contacto.
  - b.  Adicionar a um contacto, para adicionar este número a um contacto já existente.

## Mensagens

### Enviar uma mensagem

1. Carregue na aplicação **Mensagens**  no ecrã principal ou no menu do seu telemóvel.
2. Clique em **Iniciar chat**.
3. Selecione o(s) contacto(s) para os quais pretende enviar a sua mensagem.
4. Escreva a mensagem com o teclado tátil.
5. Envie a mensagem ao clicar em  **SMS**.







### Mostrar as mensagens

1. Carregue na aplicação **Mensagens**  no ecrã principal ou no menu do seu telemóvel.
2. Selecione um contacto na lista de mensagens.
3. Mostre a sua conversa.

## Câmara fotográfica

### Tirar fotografias/gravar vídeos

Com a câmara fotográfica do seu CORE-M5, pode tirar fotografias ou gravar vídeos. Para isso:

1. Carregue na aplicação **Câmara**  no ecrã principal ou no menu do seu telemóvel.
2. Clique na tecla no canto inferior direito da aplicação para passar do modo fotografia  para o modo vídeo .
3. Enquadre a pessoa no ecrã e carregue na tecla central para tirar a fotografia  ou gravar o vídeo .
4. A sua fotografia/vídeo será automaticamente gravado na aplicação **Fotos** .

### Leitor de Código QR

A sua câmara fotográfica também funciona como leitor de Código QR. Permite-lhe reconhecer e descodificar os principais tipos de Código QR (Site, cartão de visita, hotspot Wi-Fi, envio de SMS, chamada).



1. Carregue na aplicação **Câmara**  no ecrã principal ou no menu do seu telemóvel.
2. Enquadre o código QR a ler no centro da sua câmara fotográfica.
3. Clique na notificação que surge na parte inferior do seu ecrã para efetuar a ação associada ao Código QR.

## Galeria



### Visualizar as imagens/vídeos

1. Carregue na aplicação Fotos  no ecrã principal ou no menu do seu telemóvel.
2. Selecione uma imagem ou um vídeo para visualizar e aceda a outras opções.

### Eliminar imagens/vídeos

1. Na aplicação Fotos , prima continuamente a imagem ou o vídeo que pretende eliminar. Agora pode selecionar com um clique as outras fotografias e/ou vídeos que pretende eliminar.
2. Depois de selecionar todos os elementos, clique em  e confirme a eliminação clicando em OK.

### Partilhar imagens/vídeos

1. Na aplicação Fotos , prima continuamente a imagem ou o vídeo que pretende eliminar. Agora pode selecionar com um clique as outras fotografias e/ou vídeos que pretende partilhar.
2. Depois de selecionar todos os elementos, clique em  e selecione um método de partilha.

## Transferir ficheiros: telemóvel para o computador ou computador para o telemóvel



1. Quando liga o seu telemóvel ao seu computador com o cabo USB-C ou X-LINK™\*, surge automaticamente uma notificação na central de notificações.

2. Clique nesta notificação e selecione **Transferência de ficheiros** para, depois, poder aceder no seu computador aos ficheiros que se encontram no seu telemóvel.

O seu aparelho deve agora surgir no seu computador. Para aceder aos ficheiros que se encontram no mesmo:

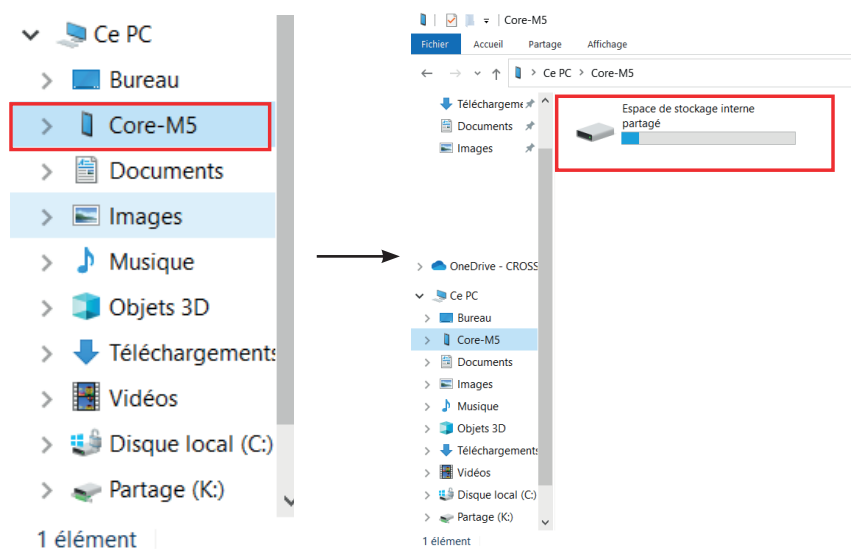

1. Abra o explorador de ficheiros e clique no seu telemóvel **CORE-M5**.

2. Clique em **Espaço de armazenamento interno partilhado** ou em **espaço cartão SD**.

3. A partir de agora tem acesso aos ficheiros que se encontram no seu telemóvel. Pode copiar estes ficheiros para o seu computador ou copiar ficheiros do seu computador para o telemóvel.

\*Tecnologia Magconn



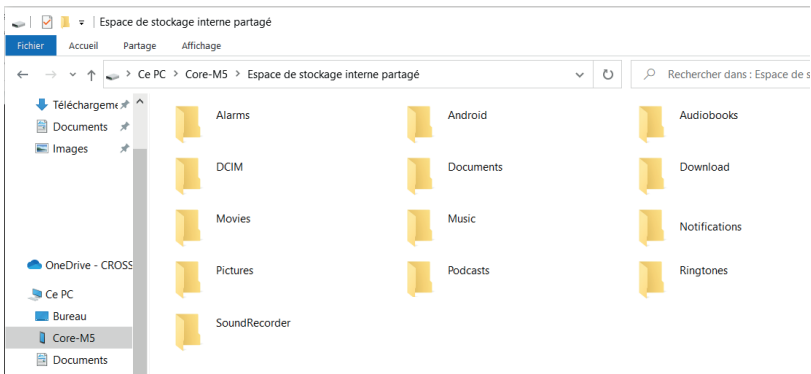

Não desconecte o cabo USB-C ou X-LINK™\* do aparelho durante a transferência de dados. Isto pode provocar a perda de dados e/ou danos no aparelho.

## Caso específico para os computadores Mac da marca Apple



A aplicação «Android File Transfer» deve ser instalada no seu Mac para permitir aos smartphones Android transferir ficheiros.

## Gestão dos cartões SIM

O seu telemóvel oferece a possibilidade de utilizar dois cartões SIM diferentes em simultâneo.

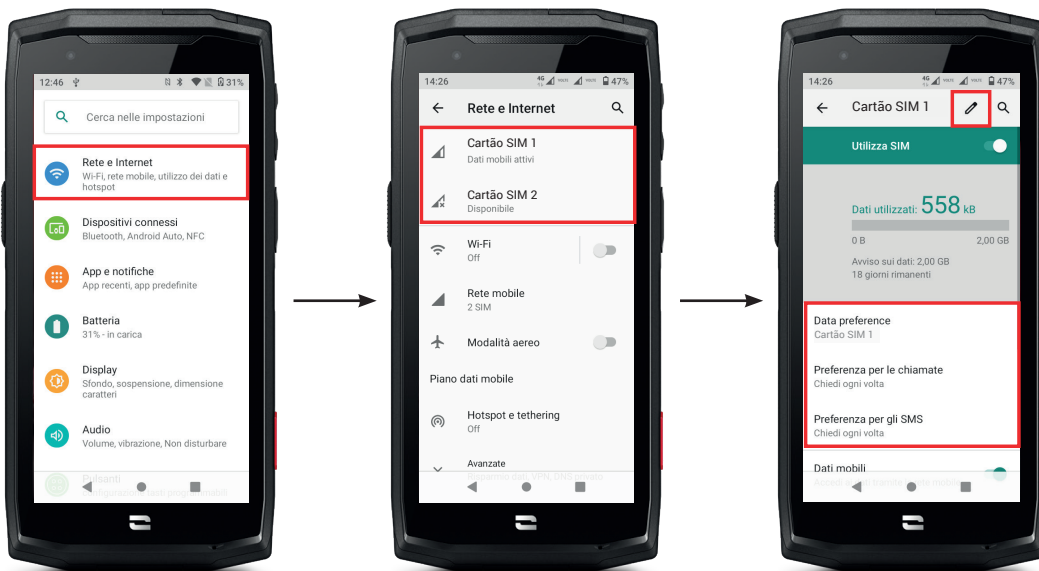
Tem a possibilidade de configurar cada um destes cartões SIM.



1. No ecrã principal ou no menu do seu telemóvel, clique em Definições  > Rede e Internet 

**2.** Clique no cartão SIM que pretende configurar.

**3.** Pode:

- Alterar o nome do cartão
- Definir o cartão que será utilizado para os dados móveis
- Definir o cartão SIM que será utilizado para as chamadas
- Definir o cartão SIM que será utilizado para as SMS

## Dados móveis

2 opções para ativar/desativar os seus dados móveis

### OPÇÃO 1:



No ecrã principal, abra a central de notificações e atalhos de configurações deslizando o seu dedo de cima para baixo e clique no ícone Dados móveis  para ativá-los/desativá-los.

### OPÇÃO 2:

No menu **Definições**  > **Rede e Internet**  > **Rede móvel**, clique no cursor de ativação para ativá-las/desativá-las.

## Navegador

Ligue-se à Internet para procurar informações e adicione páginas de internet aos seus favoritos para aceder às mesmas rapidamente.

1. Carregue na aplicação **Google Chrome**  no ecrã principal ou no menu do seu telemóvel.
2. Introduza o endereço na barra de pesquisa e carregue na tecla  do seu teclado. Desta forma, pode aceder a páginas de internet. Os favoritos, a transição entre várias janelas e outras funções também são consideradas.

## E-mail

### Configurar a sua conta de e-mail

Configure uma conta de e-mail quando abre a aplicação E-mail pela primeira vez.

1. Carregue na aplicação **Gmail**  no menu do seu telemóvel.
2. Clique em **+ Adicionar um endereço de e-mail** e selecione o seu fornecedor de e-mail.
3. Siga as instruções no ecrã para realizar a configuração.

## Poupança de bateria

O seu CORE-M5 inclui um modo de poupança de bateria. Ao ativar este modo, o seu telemóvel:

- Alterna para um fundo escuro.
- Desativa ou restringe as atividades secundárias, alguns efeitos visuais e outras funcionalidades como o «Ok Google».



Existem duas opções para ativar o modo de poupança de bateria.

### OPÇÃO 1:



1. Abra a central de notificações do telemóvel deslizando o dedo de cima para baixo.
2. Na faixa branca que se situa na parte superior do ecrã, clique no ícone .
3. Clique neste mesmo ícone para desativar este modo.

 Se premir continuamente este ícone durante alguns segundos acede diretamente ao menu bateria do seu telemóvel para consultar rapidamente as informações sobre o estado da sua bateria.

### OPÇÃO 2:



1. No ecrã principal, clique na aplicação **Definições**  > **Bateria**  > **Poupança de bateria**.
2. Clique em **Ativar agora** para ativar este modo.
3. Clique em **Desativar agora** para desativar este modo.

No menu bateria, pode configurar este modo para que este seja automaticamente ativado quando o seu telemóvel atinge um determinado nível de bateria que pode definir. Para isso:

1. No ecrã principal, clique na aplicação **Definições**  > **Bateria**  > **Poupança de bateria**.
2. Clique em **Definir um horário** e seleccione **Com base na percentagem**.
3. Escolha o nível de bateria pretendido.

## Reiniciar o telemóvel

 Antes de reiniciar o telemóvel, certifique-se de que guardou todos os dados importantes armazenados no aparelho. O aparelho reiniciará automaticamente.

Para repor a configuração padrão do seu aparelho, vá a **Definições**  > **Sistema**  > **Avançadas** > **Opções de reposição** e clique em **Apagar todos os dados (reposição de dados de fábrica)**.

**Atenção:** esta ação eliminará todos os dados na memória interna do seu telemóvel.

Neste menu, também pode reiniciar as suas preferências ou o Wi-Fi, os dados móveis e o Bluetooth.

## Atualizações do sistema

As atualizações são alterações efetuadas à versão do software instalada inicialmente no seu telemóvel para reparar potenciais erros ou ainda introduzir melhorias ou novas funções.

# PERSONALIZAÇÃO DO TELEMÓVEL

## Ecrã principal

O ecrã principal é o ponto de partida para aceder a todas as funções do telemóvel. Apresenta os widgets, os atalhos para as aplicações e muito mais.

 O ecrã principal pode ser apresentado de forma diferente consoante a região ou a operadora.

## Imagem de fundo

1. Prima continuamente um espaço vazio do ecrã principal para aceder ao editor do ecrã principal.
2. Selecione **Imagens de fundo**.
3. Pode escolher a sua imagem de fundo de entre uma seleção de imagens CROSSCALL ou de entre as suas fotografias.

## Widgets

Os widgets são aplicações autónomas que lançam as funções de aplicações específicas para facilitar o acesso e fornecer informações sobre o seu ecrã principal.

Para aceder aos widgets fornecidos neste telemóvel:

1. Prima continuamente um espaço vazio do ecrã principal para aceder ao editor do ecrã principal.
2. Selecione **Widgets**.
3. Prima continuamente o widget que pretende adicionar ao seu ecrã principal e coloque-o no seu ecrã inicial criando uma nova página, se necessário. Solte o dedo para validar a sua posição no ecrã.

4. No ecrã principal, prima continuamente o widget que pretende mover ou eliminar. Deslize-o para a zona **X Remover** na parte superior do ecrã para removê-lo do seu ecrã principal.

### Atalhos para as aplicações

Pode personalizar os atalhos de aplicações que pretende visualizar no seu ecrã principal.

1. Abra o menu no qual se encontram todas as aplicações do telemóvel.
2. Prima continuamente a aplicação para a qual pretende adicionar um atalho.
3. Mantenha esta aplicação premida e deslize-a ligeiramente para visualizar o seu ecrã principal.
4. Coloque a aplicação onde desejar e solte o dedo para validar a sua posição no ecrã.
5. No ecrã principal, prima continuamente o atalho da aplicação que pretende mover ou eliminar. Deslize-o para a zona **X Remover** na parte superior do ecrã para removê-lo do seu ecrã principal.

### Som

Em Definições  > Som  , pode:

- Ajustar os diferentes volumes sonoros do seu aparelho para multimédia, chamadas, toques, notificações e alarmes.
- Escolher o toque do seu telemóvel para cada cartão SIM, o som das suas notificações e o som do seu alarme.
- Gerir a vibração, o som do teclado, o som das teclas...

Não se esqueça de que estes ajustes podem ser realizados com as teclas de volume +/- do seu telemóvel. Pode gerir, de forma simples e fácil, o volume dos toques e alertas e alternar entre o modo de toque e o modo vibração ou silencioso (ou vice-versa).

### Notificações

Em Definições  > Aplicações e notificações  , pode:

- Escolher as configurações de visualização das suas notificações.
- Ativar/Desativar as notificações das diferentes aplicações instaladas no seu telemóvel.



## Data e hora

Em Definições  > Sistema  > Data e Hora pode:

- Ativar/Desativar a sincronização automática do telemóvel que lhe fornece a hora e a data automaticamente em função do fuso horário da sua rede.
- Configurar a hora e a data manualmente se a sincronização automática estiver desativada
- Ativar/Desativar a utilização do fuso horário da sua rede ou escolher manualmente o fuso horário que pretende.
- Escolher o formato da hora (24 horas/12 horas)

## Idiomas

Para conversar e enviar mensagens em mais de um idioma, pode configurar vários idiomas de forma a que o seu teclado se adapte e corrija o idioma que está a utilizar.

Em Definições  > Sistema  > Idiomas e introdução > Idiomas > + Adicionar um idioma, pode escolher o(s) idioma(s) que pretende adicionar ao seu telemóvel.

Quando escreve uma mensagem, basta carregar na barra de espaço para seleccionar o idioma da sua escolha.

## TRUQUES E ATALHOS

### Utilizar o seu CORE-M5 debaixo de água

#### Função Touch-lock: para tirar fotografias/gravar vídeos debaixo de água



Para tirar fotografias/gravar vídeos debaixo de água, deve ativar a função touch-lock que bloqueia o seu ecrã tátil (no modo fotografia ou vídeo, o ícone situado na parte superior direita do seu ecrã). De seguida, pode carregar num botão de ajuste do volume ou num dos dois botões programáveis para tirar fotografias ou iniciar/parar um vídeo.

Para desativar esta função, basta clicar 2 vezes consecutivas no botão de ligar do telemóvel.

### Após a imersão na água do mar

Após a imersão na água do mar, passe o seu telemóvel por água potável. Seque cuidadosamente as tampas e conectores.

É possível que as aberturas do altifalante e do microfone estejam obstruídas com água. Aguarde alguns minutos antes de efetuar uma chamada para recuperar um funcionamento ideal.

## Modo Ecrã partilhado

Permite dividir o seu ecrã em dois para poder visualizar duas janelas de aplicações diferentes ao mesmo tempo no seu ecrã

1. Depois de ter aberto uma aplicação, clique no quadrado no canto inferior direito do ecrã para abrir as aplicações recentemente abertas.
2. Clique no ícone da aplicação que se encontra na parte superior da página de cada aplicação aberta.
3. Prima em «ecrã partilhado» e, depois, selecione a segunda aplicação.



Nem todas as aplicações são compatíveis com o modo de Ecrã partilhado

4. Para voltar ao ecrã normal, deslize a barra preta que separa os dois ecrãs para cima ou para baixo em função do ecrã que pretende manter.

## Captura de ecrã

Para fazer uma captura de ecrã, clique em simultâneo no botão Ligar/Desligar e no botão de volume - do seu telemóvel.



## Rotação automática do ecrã

1. Abra a central de notificações do telemóvel deslizando o dedo de cima para baixo.
2. Na faixa branca que se encontra na parte superior do ecrã, clique no ícone  para ativar/desativar a rotação automática do ecrã que permite orientar o seu ecrã (retrato/paisagem) em função do sentido no qual segura o seu smartphone.

## Ativar o ecrã

Já não precisa de carregar no botão de ligar do seu smartphone para ativar o seu ecrã. Agora pode fazê-lo ao clicar duas vezes consecutivas no seu ecrã preto.

Esta função é particularmente prática em situações em que o seu botão de ligar é dificilmente acessível: num X-BIKE, num X-CAR PRO...

Para ativar/desativar esta função, vá a **Configurações**  > **Ecrã**  > **Configurações avançadas** > **Ativar o ecrã**.

## Modo luvas

A ativação deste modo irá aumentar a sensibilidade do ecrã de forma a permitir que utilize o seu smartphone com as suas luvas.

1. Abra a central de notificações do telemóvel deslizando o dedo de cima para baixo.
2. Na faixa branca que se situa na parte superior do ecrã, clique no ícone  para ativar/desativar o modo luvas que permite utilizar o seu smartphone e manter a opção tátil do seu ecrã mesmo com luvas.

## NFC



A antena NFC do seu CORE-M5 situa-se no centro do seu telemóvel, atrás do X-LINK™\*.

Certifique-se de que posiciona bem esta parte do telemóvel nos leitores sem contacto (terminais de pagamento, terminal de transporte, leitor de acesso...) para um funcionamento ideal.

\* Tecnologia Magconn

## Partilha de bateria

O ACTION-X5 oferece-lhe agora a possibilidade de recarregar outro telemóvel ou um acessório utilizando a energia da sua bateria.

Esta função ativa-se automaticamente quando liga um segundo telemóvel ou acessório através de um cabo USB-C.

O ícone **Battery Share**  do seu centro de notificações permite:

- ter a confirmação de que o carregamento está em curso
- inverter o sentido de carregamento, se necessário (Caso de 2 telemóveis)

## Informações de carregamento

Quando o telemóvel está a carregar, pode exibir o nome do telemóvel e o seu nível de bateria graças ao sensor de proximidade que deteta a passagem da sua mão.

Esta função faz todo o sentido, sobretudo no caso de empresas que dispõem de uma frota de telemóveis e que utilizam a POWER STATION para carregar os telemóveis da sua frota: num só gesto, pode encontrar facilmente o seu telemóvel.

Para ativar esta função, vá a **Definições**  > **Ecrã**  > **Avançadas** e, de seguida, **Ative/Desative Informações de carregamento**.



## Instalação do cabo de segurança\* (leash)

\* Cabo de segurança não incluído

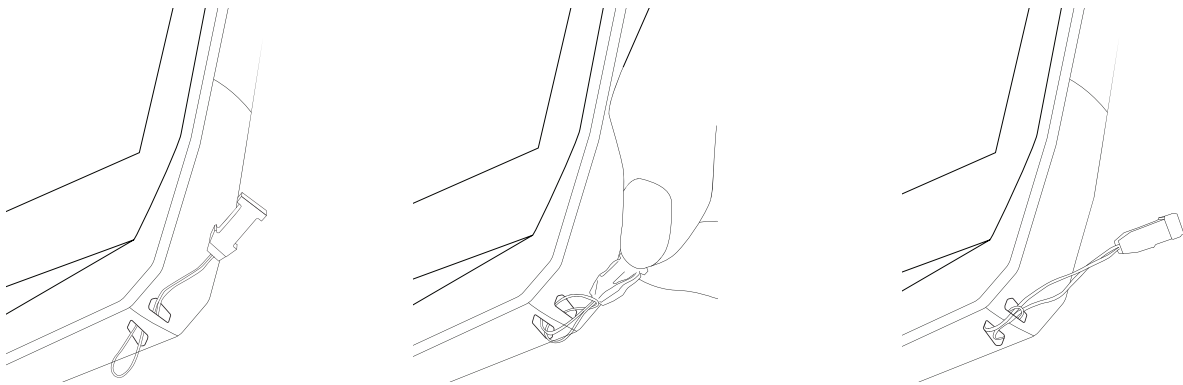

## Calculadora

A aplicação Calculadora permite-lhe realizar cálculos simples ou complexos.

1. Carregue em  no menu do seu telemóvel.
2. Altere a orientação do ecrã para passar da calculadora padrão para a calculadora científica.

## APLICAÇÕES CROSSCALL



### X-SENSORS

X-SENSORS é uma aplicação que lhe fornece informações sobre os sensores integrados no seu telemóvel CROSSCALL.

Quando abre a aplicação pela primeira vez e antes de utilizá-la, leia e aceite as condições gerais de utilização ao clicar em «Aceitar».

### Magnetómetro

Assume a função de bússola e mede a orientação do telemóvel em relação ao norte magnético. Calibre a sua bússola seguindo as instruções no ecrã.

### Acelerómetro

Permite medir e observar a aceleração do telemóvel no espaço de acordo com 3 eixos. Utiliza a integração matemática para medir a velocidade de deslocação do aparelho seguindo a sua posição.

### GPS

Indica a posição exata do aparelho e a precisão do sinal GPS. Pode descobrir o número

de satélites operacionais, bem como a sua altitude.

### Sensor de proximidade

Esta função permite desligar o ecrã durante as chamadas telefónicas quando o telemóvel está colocado perto da orelha.

### Sensor de luminosidade

Mede a intensidade da luz projetada no ecrã do telemóvel. Isto permite ajudá-lo a otimizar a luminosidade do seu ecrã em função da luz ambiente de modo a economizar a bateria ou a otimizar a legibilidade.

### Bluetooth (5.0) e redes (2G, 3G e 4G)

Indicam a presença e a potência das redes de comunicação.

### Estado da bateria

Esta função fornece uma indicação visual e instantânea do nível de carga/descarga da bateria.



X-SAFE é uma aplicação CROSSCALL que permite alertar de forma fácil e rápida uma pessoa em caso de situação de emergência.

### Etapa 1: Configurar X-SAFE



1. Abra a aplicação X-SAFE. Está por defeito ativada no seu telemóvel.
2. Introduza as informações que lhe dizem respeito: o seu nome e a sua morada
3. De seguida, deve introduzir o(s) número(s) de emergência que pretende contactar em caso de necessidade:
  - a. Clique em Destinatário da chamada de emergência

- b. Clique nos **3 pontos** no canto superior direito do ecrã.
- c. Clique em **Ad. item dos contactos** caso já tenha registado este número nos seus contactos ou em **Ad. item** caso pretenda adicionar um número que não tenha sido previamente registado no seu telemóvel.

**i** Se decidir associar vários números a esta aplicação, o telemóvel liga, em caso de emergência, para estes números pela ordem pela qual os adicionou. Para alterar esta ordem, deve eliminar os números (ao clicar na seta verde) e registá-los novamente pela nova ordem desejada.

**4.** De seguida, pode escolher entre duas opções diferentes para avisar os seus familiares em caso de situação de emergência. Pode, desta forma, acumular e ativar em simultâneo estas duas opções

- a. Caso pretenda enviar uma mensagem de emergência: ative **Msg de emergência** e clique em cima para introduzir o conteúdo da mensagem que pretende enviar.
- b. Caso pretenda iniciar uma chamada de emergência: Ative **Destinatário da chamada de emergência**.

**5.** Por último, pode configurar determinadas funções da aplicação ao clicar em **Def. parâmetro**:

- a. Ativar/Desativar a intermitência da luz LED
- b. Ativar/Desativar o alarme sonoro
- c. Ativar/Desativar o altifalante

## Etapa 2: Associação entre X-SAFE e o botão programável

Por predefinição, a aplicação X-SAFE está associada ao seu botão programável n.º 2 (no canto inferior direito do telemóvel) e ao premir três vezes consecutivas para ativá-la.

Mas é possível associar esta aplicação ao seu outro botão programável (o n.º 1, no canto superior esquerdo do seu telemóvel) mas também alterar o modo de ativação:

- premir três vezes
- premir continuamente

Caso pretenda alterar a configuração predefinida para esta aplicação:

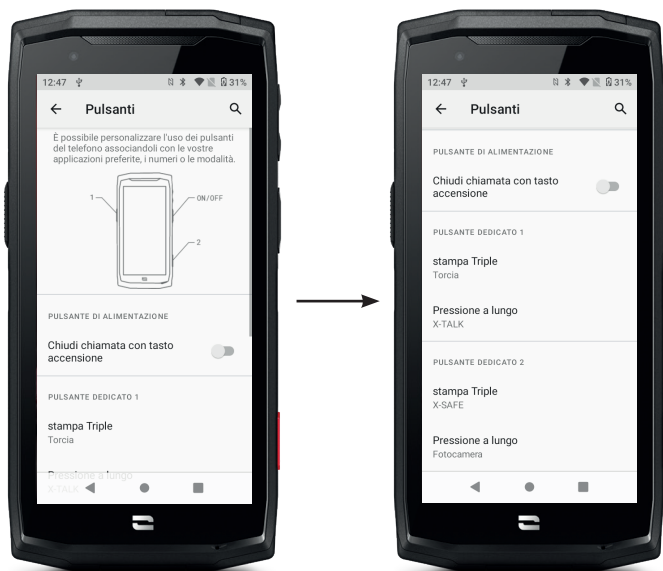

1. Vá à aplicação Definições  > Botões 

2. Escolha o botão ao qual pretende associar esta aplicação (o 1 ou o 2), bem como a forma de ativá-lo e clique em cima.

3. De seguida, clique no ícone configurações situado ao lado da aplicação e escolha a X-SAFE.

### Etapa 3: Emitir um alerta

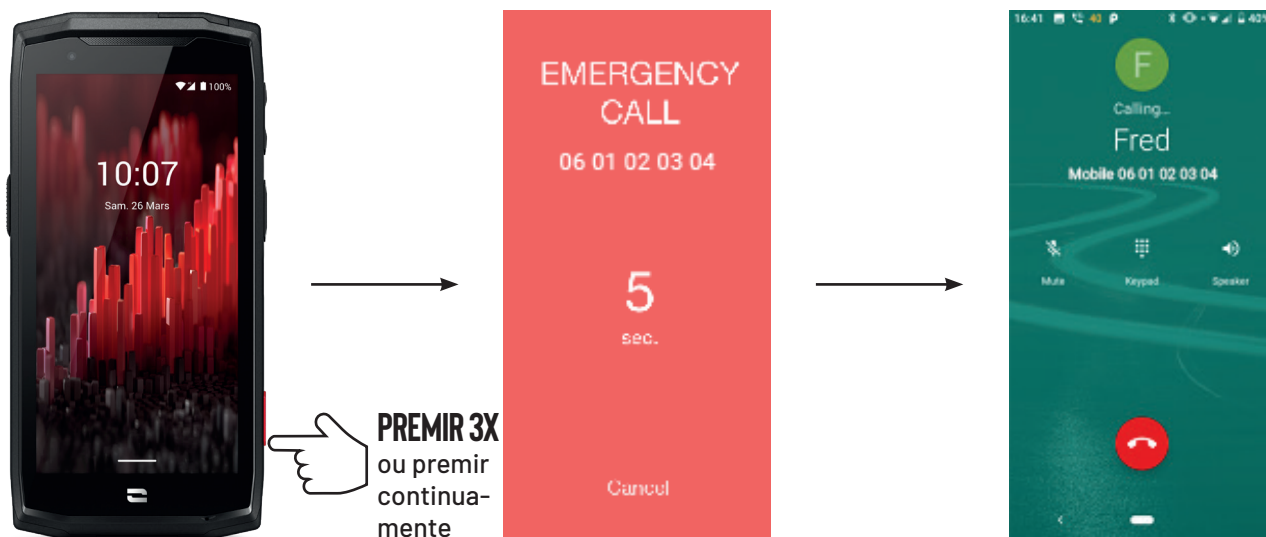

Recomendamos vivamente que emita um alerta para verificar se a configuração da sua aplicação X-SAFE está operacional. É iniciada uma contagem. O utilizador pode interromper o alerta ao carregar no botão «**Cancelar**». No final da contagem, a pessoa previamente selecionada é automaticamente contactada por chamada e/ou por SMS.

### AVISOS

Todas as atividades são potencialmente perigosas e podem, por vezes, causar ferimentos ou morte. O Utilizador das Aplicações é totalmente responsável pela sua atividade e deve saber antecipar os potenciais perigos. Deve também saber avaliar as suas aptidões físicas para a prática de uma atividade. Em especial, caso a utilização da imagem de práticas desportivas por vezes extremas nos meios de comunicação e de promoção do aparelho permita demonstrar a resistência e o desempenho do seu telemóvel, estas não devem, EM CASO ALGUM, incentivar o Utilizador a praticar estas atividades ou outras atividades semelhantes.

### LIMITAÇÃO DE RESPONSABILIDADE

O acesso e a utilização das Aplicações é realizado por conta e risco exclusivo do utilizador. Consequentemente, a CROSSCALL não se responsabiliza por qualquer dano decorrente do acesso e/ou da utilização da Aplicação e das informações que apresenta. O Utilizador também é informado de que a CROSSCALL pode ser obrigada a interromper temporariamente o acesso à Aplicação por razões técnicas, nomeadamente por motivos de manutenção. O Utilizador aceita estas interrupções e renuncia qualquer reclamação neste âmbito.

A Aplicação e os Serviços são fornecidos «na sua forma atual» e «de acordo com a disponibilidade» sem qualquer garantia. A CROSSCALL envida os melhores esforços para garantir a fiabilidade da Aplicação e do respetivo conteúdo. No entanto, se o Utilizador constatar erros ou omissões, a CROSSCALL agradece que este a informe para o seguinte e-mail: sav@crosscall.com.

O Utilizador declara conhecer e aceitar as características e limites da rede de telecomunicações e da rede de internet e, em especial, as características funcionais e o desempenho técnico das redes; os problemas associados à conexão e/ou ao acesso às redes e/ou sites; os problemas associados à disponibilidade e à congestão das redes; os problemas associados à avaria ou à saturação das redes; os problemas associados à duração de envio, ao acesso às informações online, aos tempos de resposta necessários para visualizar, consultar, pesquisar ou transferir dados; os riscos de interrupção; a ausência de proteção de determinados dados contra um eventual desvio ou pirataria; os riscos de contaminação por eventuais vírus que circulem nas referidas redes, etc. pelas quais a CROSSCALL não se responsabiliza. O Utilizador reconhece estar informado sobre as presentes cláusulas e a CROSSCALL não se responsabiliza em caso de morte, de acidente, de doença e/ou de qualquer tipo de incidente provocado, nomeadamente, por uma utilização inadequada.



A aplicação X-TALK é a aplicação walkie-talkie desenvolvida pela CROSSCALL para comunicar:

- Com várias pessoas
- Sem prefixo
- Sem telefonar
- Sem atender

- Para aceder a todas as informações sobre esta aplicação, consulte: [https://www.crosscall.com/fr\\_FR/x-talk.html](https://www.crosscall.com/fr_FR/x-talk.html)
- Aceda também ao tutorial da aplicação no nosso canal de Youtube neste link: [https://www.youtube.com/watch?v=V\\_vEC55Wg0M&t=1s](https://www.youtube.com/watch?v=V_vEC55Wg0M&t=1s)



## X-STORY



A aplicação X-STORY é a aplicação de montagem desenvolvida pela CROSSCALL para as suas fotografias e vídeos. Permite-lhe:

- Cortar
  - Montar/Reorganizar
  - Adicionar uma música
  - Desacelerar/Acelerar
- Para aceder a todas as informações sobre esta aplicação, consulte: [https://www.crosscall.com/fr\\_FR/x-story.html](https://www.crosscall.com/fr_FR/x-story.html)
  - Aceda também ao tutorial da aplicação no nosso canal de Youtube no seguinte link: <https://www.youtube.com/watch?v=2IVsk7BHN7I>

# MEDIDAS DE SEGURANÇA

## Informações relativas à segurança geral

O incumprimento das seguintes instruções de segurança podem provocar um incêndio, um choque elétrico, ferimentos ou danos no telemóvel ou qualquer outro bem. Leia todas as instruções de segurança abaixo antes de utilizar o telemóvel.

- Desligue sempre o telemóvel quando a sua utilização é proibida, poderá provocar interferências ou representar um perigo.
- Evite qualquer exposição aos campos magnéticos.
- Desligue o telemóvel nos aviões e aeroportos quando solicitado.
- Desligue o seu telemóvel quando se encontrar perto de aparelhos eletrónicos de alta precisão. O telemóvel poderá alterar os desempenhos deste tipo de aparelhos.
- Não coloque o telemóvel nem os respetivos acessórios em recipientes que produzam um campo magnético potente.
- Não deixe dispositivos de armazenamento de dados magnéticos perto do telemóvel. A radiação emitida pelo telemóvel pode apagar as informações aí armazenadas.
- Mantenha o telemóvel ao abrigo da luz direta do sol. Não exponha o seu telemóvel a temperaturas elevadas e não o utilize na presença de gases inflamáveis (por exemplo, numa estação de serviço).
- Mantenha o seu telemóvel a uma distância mínima de 15 mm do seu corpo quando efetua chamadas.
- As peças pequenas podem apresentar um risco de asfixia.
- O seu telemóvel pode emitir um som estridente.
- Evite os choques ou danos no seu telemóvel.
- Determinadas peças do telemóvel são feitas de vidro. O vidro pode partir-se caso o telemóvel caia numa superfície dura ou sofra um impacto. Se o vidro partir, não toque nas peças em vidro do telemóvel e não tente remover o vidro partido do telemóvel. Não utilize o seu telemóvel enquanto o vidro não for substituído por um operador autorizado.
- Não tente desmontar o telemóvel nem os acessórios. A manutenção ou a reparação do telemóvel só devem ser confiadas a pessoal qualificado.
- A tomada elétrica deve estar situada perto do telemóvel e facilmente acessível.
- Respeite todas as leis e regulamentos relativos à utilização do telemóvel. Respeite a privacidade e os direitos dos outros quando utiliza o telemóvel.

- Siga as instruções deste manual sobre a utilização do cabo USB. Caso contrário, o seu telemóvel ou computador poderão ficar danificados.
- Limpe o telemóvel com um pano macio e seco. A menos que respeite as condições mencionadas abaixo nas «Informações relativas à estanquidade», não use água, álcool, sabão ou produtos químicos.
- Certifique-se de que faz uma cópia de segurança dos seus dados importantes. Uma reparação ou outros fatores podem provocar uma perda de dados.
- Não desconecte o telemóvel durante a transferência de ficheiros ou formatação da memória. Isso pode provocar uma falha no programa ou danificar os dados.
- Mantenha o telemóvel e o carregador fora do alcance das crianças. Não deixe que crianças utilizem o telemóvel ou o carregador sem supervisão.
- Este aparelho não se destina a pessoas (incluindo crianças) cujas capacidades físicas, sensoriais ou mentais ou cuja falta de experiência ou de conhecimentos as impediriam de garantir uma utilização segura dos aparelhos, se não forem vigiadas ou previamente iniciadas pela pessoa responsável pela segurança das mesmas.
- Mantenha os acessórios pequenos do telemóvel fora do alcance das crianças para evitar qualquer risco de asfixia.
- Não permita que crianças ou animais de estimação mordam ou coloquem o aparelho na boca.
- Não modifique nem recondicione o telemóvel.
- Não exponha o telemóvel a chamas, explosões ou outras fontes de perigo.
- Desligue o seu telemóvel quando se encontrar perto de materiais ou de líquidos explosivos.
- O telemóvel só deve ser ligado a uma interface USB 2.0.
- A temperatura de funcionamento ideal está compreendida entre 0 °C e 40 °C. A temperatura de armazenamento ideal está compreendida entre 20 °C e 50 °C.
- Interrompa a utilização do aparelho em caso de sobreaquecimento ou se alguma das peças apresentar fissuras ou estiver partida.
- Não pressione o aparelho contra os olhos, orelhas ou qualquer outra parte do corpo nem o coloque na boca.
- Não utilize o flash próximo dos olhos de pessoas ou de animais.
- Utilize apenas os acessórios originais deste telemóvel e não instale a sua bateria noutra telemóvel.



## Informações relativas à estanquidade

- Acaba de adquirir um telemóvel em conformidade com o índice de proteção IP68. Para garantir uma utilização e uma estanquidade ótimas, certifique-se de que todas as tampas e proteções que cobrem as aberturas e a capas estão corretamente fechadas.
- Não abra as tampas nem o compartimento do cartão SIM do aparelho se este estiver na água ou num ambiente muito húmido.
- Certifique-se de que as tampas não estão danificadas quando as abre ou fecha. Certifique-se de que a junta não apresenta quaisquer resíduos, como areia ou poeira, para evitar danificar o aparelho.
- As tampas que cobrem as aberturas podem soltar-se em caso de queda ou impacto.
- Certifique-se de que todas as tampas estão corretamente alinhadas e bem fechadas.
- Se o aparelho tiver estado submerso em água ou se o microfone ou o altifalante estiver molhado, é possível que o som não esteja nítido durante uma chamada. É recomendado aguardar alguns minutos após a submersão do seu aparelho para que recupere a sua qualidade de áudio inicial. Certifique-se de que o microfone ou o altifalante está limpo e seco limpando-o com um pano seco.
- Se o aparelho estiver molhado com água salgada ou com cloro, passe-o por água da torneira e seque-o com um pano macio e limpo. Limpe cuidadosamente as tampas e conectores.
- Em determinadas condições, a resistência à água do aparelho pode implicar ligeiras vibrações. Estas vibrações, por exemplo quando o volume é ajustado para um nível alto, são completamente normais e não afetam o correto funcionamento do telemóvel.
- Não retire a membrana à prova de água que cobre o microfone ou os altifalantes e não utilize uma ferramenta que possa danificá-la (pontaguda, cortante, etc.).
- Não exponha o aparelho a partículas metálicas: estas podem acumular-se no altifalante do seu telemóvel devido ao íman integrado no seu componente. As partículas metálicas podem ser limpas com um pano macio. Em alternativa, pode colocar o dispositivo num saco plástico transparente.
- As variações de temperatura podem aumentar ou diminuir a pressão, o que pode alterar a qualidade do som. Se necessário, abra as tampas para evacuar o ar.

## Dispositivos médicos

- Desligue o telemóvel nos hospitais e noutras infraestruturas médicas que o solicitem.
- O seu telemóvel possui antenas de rádio que emitem campos eletromagnéticos. Estes campos eletromagnéticos podem interferir com os pacemakers ou outros dispositivos médicos.
- Caso use um pacemaker, mantenha uma distância de separação de, pelo menos, 20 cm entre este e o telemóvel.
- Mantenha o telemóvel no lado oposto ao implante.
- Caso considere que o seu telemóvel poderá estar a interferir com o seu pacemaker ou qualquer outro dispositivo médico, interrompa a sua utilização e consulte um médico para obter informações específicas sobre o seu dispositivo médico.
- Quando realizar atividades repetitivas, como uma introdução de texto ou jogos no seu telemóvel, poderá sentir um desconforto ocasional nas mãos, braços, pulsos, ombros, pescoço ou noutras partes do corpo. Se sentir qualquer desconforto, interrompa a utilização do telemóvel e consulte um médico.

## Segurança rodoviária

- Respeite todas as normas e medidas de segurança relativas à utilização do aparelho quando conduz.
- Respeite todas as leis locais. Mantenha sempre as mãos livres para conduzir o veículo enquanto estiver ao volante. Quando conduz, a segurança rodoviária deve ser a sua primeira preocupação.
- Pare na berma e estacione antes de efetuar ou receber uma chamada, caso as condições de trânsito o exigirem.
- Os sinais de radiofrequência podem perturbar alguns sistemas eletrónicos presentes no seu veículo, como o rádio do carro ou o equipamento de segurança.
- Caso o seu veículo estiver equipado com um airbag, certifique-se de que não dificulta o seu acesso colocando um equipamento sem fios portátil ou fixo à sua frente. Caso contrário, corre o risco de impedir a abertura do airbag e provocar ferimentos graves. É proibido utilizar o telemóvel na mão enquanto conduz.
- Quando ouvir música, certifique-se de que mantém o volume a um nível razoável para que consiga perceber o que está a acontecer ao seu redor. Este ponto é particularmente importante quando está perto de uma estrada.
- O facto de utilizar o telemóvel em determinadas circunstâncias pode distraí-lo e pode causar uma situação de perigo. Respeite todas as regras que proíbem ou limitam a utilização do telemóvel ou dos auscultadores (abstendo-se, por exemplo, de enviar

SMS enquanto conduz ou utilizar auscultadores quando anda de bicicleta).

- É proibido utilizar o telemóvel na mão enquanto conduz.

## **Alimentação e carregamento**

- Não deite o seu telemóvel para o fogo
- Não provoque curto-circuito
- Não o exponha a temperaturas superiores a 60 °C / 140 °F.
- Recicle a bateria de acordo com as normas em vigor.
- Carregue o telemóvel com o cabo USB e o adaptador fornecido. A utilização de um adaptador ou de um cabo incompatível pode danificar definitivamente o seu telemóvel.
- O adaptador deve ser ligado perto do telemóvel e ser de fácil acesso.
- A utilização de cabos ou de carregadores danificados ou o carregamento na presença de humidade podem provocar um choque elétrico.
- O adaptador elétrico destina-se exclusivamente a uma utilização em espaços interiores.
- A tomada elétrica deve estar facilmente acessível. A tomada não deve ser bloqueada durante a utilização.
- Para desconectar totalmente o telemóvel da alimentação elétrica, desligue o seu carregador da tomada de parede.
- Os adaptadores podem ficar quentes durante uma utilização normal e um contacto prolongado pode causar lesões.
- Certifique-se sempre de que existe ventilação suficiente à volta dos adaptadores durante a sua utilização.
- A ventilação não deve ser obstruída cobrindo os orifícios de ventilação com objetos (jornais, toalhas, cortinas, etc.) para evitar sobreaquecimento e avarias. Mantenha um espaço livre de, pelo menos, 10 cm à volta do telemóvel.
- O telemóvel deve ser utilizado em zonas de clima temperado.
- Não insira nem retire uma porta USB com as mãos molhadas, visto que pode provocar um risco de choque elétrico.
- Como o telemóvel está equipado com uma bateria recarregável interna, não exponha o produto a um calor excessivo (sol, fogo, etc.).

- Evite a utilização do conector para efetuar diversas ações em simultâneo e certifique-se de que os terminais da bateria não tocam em nenhum elemento condutor, como metais ou líquidos.

## Proteção auditiva



Este telemóvel respeita a regulamentação em vigor em termos de limitação do volume de saída máximo. Utilizar auriculares num volume elevado durante muito tempo pode provocar uma perda de audição!

- Interrompa a utilização do aparelho ou baixe o volume se sentir um zumbido nos ouvidos.
- Não ajuste o volume no máximo, os profissionais de saúde desaconselham a exposição prolongada a níveis sonoros elevados.
- Utilize os auriculares corretamente, uma vez que uma pressão sonora excessiva oriunda destes ou de auscultadores pode provocar perdas de audição.
- Para prevenir qualquer dano auditivo, evite ouvir música durante muito tempo num volume elevado.
- Utilize apenas os auriculares fornecidos com o seu telemóvel.

## Proteção do ambiente

- Certifique-se de que respeita a regulamentação local em matéria de eliminação de resíduos quando descarta a embalagem, a bateria ou o telemóvel usados. Coloque-os num ponto de recolha para que sejam corretamente reciclados. Não coloque os telemóveis nem as baterias usadas no lixo doméstico.
- Coloque as baterias de lítio usadas que não quer guardar nos pontos previstos para o efeito. Não as coloque no lixo.  
Não coloque telemóveis nem baterias usadas no lixo doméstico.



A bateria apresenta um risco de explosão caso a substitua por um modelo desadequado. Elimine as baterias usadas de acordo com as instruções.

## Limpeza e manutenção

- Desligue o telemóvel antes de qualquer limpeza ou manutenção. O carregador deve ser desligado da tomada. O telemóvel e o carregador devem ser desligados de forma a evitar qualquer choque elétrico ou curto-circuito da bateria ou do carregador. Feche as tampas.

- Não limpe o telemóvel nem o carregador com substâncias químicas (álcool, benzeno), agentes químicos ou de limpeza abrasivos para não danificar as peças nem provocar uma avaria. O aparelho pode ser limpo com um pano macio antiestático e ligeiramente húmido ou com água da torneira seguindo as instruções que se encontram nas INFORMAÇÕES RELATIVAS À ESTANQUIDADE, página 265.
- Não raspe e não altere o telemóvel, visto que as substâncias incluídas na tinta podem causar uma reação alérgica. Se tal reação ocorrer, interrompa imediatamente a utilização do telemóvel e consulte um médico.
- Elimine o pó da tomada elétrica e mantenha esta última seca para evitar qualquer risco de incêndio.
- Se o telemóvel ou um dos seus acessórios não funcionar corretamente, contacte o seu prestador de serviços local.
- Não desmonte o telemóvel ou os acessórios.

## **Chamadas de emergência**

Em caso de emergência, se o telemóvel estiver ligado e se o utilizador se encontrar na área de cobertura da rede, o telemóvel pode ser utilizado para realizar uma chamada de emergência. Contudo, os números de emergência podem não estar acessíveis em todas as redes. Nunca confie apenas no telemóvel para efetuar chamadas de emergência.

## **Recomendações para a redução da exposição do utilizador às radiações**

- Utilize o seu telemóvel em zonas de cobertura da sua rede, de forma a diminuir a quantidade de radiação recebida (nomeadamente nos parques de estacionamento subterrâneos ou em trajetos de comboio e de carro).
- Utilize o seu telemóvel com boas condições de receção (ou seja: apresentação do número máximo de traços de rede).
- Utilize um kit mãos-livres.
- Durante uma chamada, afaste o telemóvel da barriga de grávidas e da parte inferior do abdómen de adolescentes.
- As crianças e adolescentes devem fazer uma utilização razoável dos telemóveis, evitando as comunicações noturnas e limitando a frequência e a duração das chamadas.

# INFORMAÇÕES ADICIONAIS

## Conformidade



- A CROSSCALL confirma que este aparelho cumpre as recomendações de base e as outras medidas pertinentes indicadas na diretiva 2014/53/UE. A última versão aplicável da Declaração de Conformidade pode ser consultada no site: [https://docs.crosscall.com/public/CERTIFICAT/CORE-M5\\_CERTIFICATE-OF-CONFORMITY\\_INTERNATIONAL.pdf](https://docs.crosscall.com/public/CERTIFICAT/CORE-M5_CERTIFICATE-OF-CONFORMITY_INTERNATIONAL.pdf).
- Restrições relativas à banda de 2,4 GHz: Noruega: este subparágrafo não se aplica à zona geográfica situada num raio de 20 km do centro de Ny-Ålesund. Restrições relativas à faixa dos 5 GHz: segundo o artigo 10, parágrafo 10, da diretiva 2014/53/UE, a embalagem indica que este equipamento hertziano está sujeito a determinadas restrições quando é comercializado na Bélgica (BE), Bulgária (BG), República Checa (CZ), Dinamarca (DK), Alemanha (DE), Estónia (EE), Irlanda (IE), Grécia (EL), Espanha (ES), França (FR), Croácia (HR), Itália (IT), Chipre (CY), Letónia (LV), Lituânia (LT), Luxemburgo (LU), Hungria (HU), Malta (MT), Países Baixos (NL), Áustria (AT), Polónia (PL), Portugal (PT), Roménia (RO), Eslovénia (SL), Eslováquia (SK), Finlândia (FI), Suécia (SE), Reino Unido (UK), Turquia (TR), Noruega (NO), Suíça (CH), Islândia (IS) e Liechtenstein (LI).



## Faixas de frequências e potência

- Faixa de frequências utilizada pelo equipamento hertziano: determinadas faixas podem não estar disponíveis em todos os países ou em todas as regiões. Contacte a operadora local para obter mais informações.
- Frequência máxima do sinal de rádio emitido na faixa de frequências onde o equipamento hertziano funciona: a potência máxima para todas as faixas é inferior ao valor limite mais elevado indicado na norma harmonizada associada. Os limites nominais das faixas de frequências e da potência de transmissão (radiada e/ou por condução) aplicáveis a este equipamento hertziano são os seguintes:

Faixas	Frequência	potência máxima
GSM850	824MHz-894MHz	33±2dBm
GSM900	880MHz-960MHz	33±2dBm
GSM1800	1710MHz-1880MHz	30±2dBm
GSM1900	1850MHz-1990MHz	30±2dBm
WCDMA B1	1920MHz-2170MHz	23±2dBm
WCDMA B2	1850MHz-1990MHz	23±2dBm
WCDMA B5	824MHz-894MHz	23±2dBm
WCDMA B8	880MHz-960MHz	23±2dBm
LTE B1	1920MHz-2170MHz	23±2dBm
LTE B3	1710MHz-1880MHz	23±2dBm
LTE B5	824MHz-894MHz	23±2dBm
LTE B7	2500MHz-2690MHz	23±2dBm
LTE B8	880MHz-960MHz	23±2dBm
LTE B20	791MHz-862MHz	23±2dBm
LTE B28	703MHz-803MHz	23±2dBm
LTE B38	2570MHz-2620MHz	23±2dBm
LTE B40	2300MHz-2400MHz	23±2dBm
WIFI 2.4GHz	2400MHz-2483.5MHz	<20dBm
WIFI 5GHz	5150MHz-5725MHz	<20dBm
Bluetooth	2400MHz-2483.5MHz	<10dBm
NFC	13.56MHz	<42dBuA/m

## Informações relativas aos acessórios e softwares

Recomendamos a utilização dos seguintes acessórios:

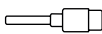
ACESSÓRIO	MODELO	DADOS TÉCNICOS
	Marca registada: Crosscall Modelo: 1901070199039 (CH-21E)	Tensão de entrada: 100-240 V~ Frequência de entrada CA: 50/60 Hz Tensão de saída: 5.0 V --- Corrente de saída: 2.0 A Potência de saída: 10.0 W Desempenho médio em modo ativo: 81,03 % Desempenho médio com baixa carga (10 %): 80,33 % Consumo de energia sem carga: 0.045 W
	Ref. Crosscall: 1907080199206	IPX4
	Ref. Crosscall: 1902140199602	USB-A/USB-C 1 m

A versão do software do produto é L1812.X.XX.XX.XXXX (em que X=0 a 9, A a Z, representando as atualizações na experiência do utilizador, patches de segurança, etc.). As atualizações do software são publicadas pelo fabricante para corrigir os erros ou melhorar algumas funcionalidades após o lançamento do produto. Todas as versões do software publicadas pelo fabricante foram verificadas e respeitam sempre a regulamentação aplicável.

Todos os parâmetros de radiofrequência (por exemplo, a faixa de frequências e a potência de saída) não são acessíveis ao utilizador e não podem ser alteradas por este. As últimas informações sobre os acessórios e softwares encontram-se disponíveis na Declaração de Conformidade, disponível no site: [https://docs.crosscall.com/public/CERTIFICAT/CORE-M5\\_CERTIFICATE-OF-CONFORMITY\\_INTERNATIONAL.pdf](https://docs.crosscall.com/public/CERTIFICAT/CORE-M5_CERTIFICATE-OF-CONFORMITY_INTERNATIONAL.pdf)

### Taxa de Absorção Específica (DAS)

- Este aparelho respeita as diretivas relativas à exposição às radiofrequências quando utilizado na proximidade da cabeça ou a uma distância mínima de 5 mm do corpo. Segundo as diretivas da ICNIRP (Comissão Internacional de Proteção contra as Radiações não Ionizantes), o limite da DAS é, em média, de 2 W/kg para a cabeça e o tronco e de 4 W/kg para os membros num tecido celular de 10 g que absorva a maioria das frequências.

Valores máximos para este modelo:

- DAS cabeça: 1,54 (W/kg) ==> valor limite autorizado: 2 (W/kg)
- DAS corpo: 0,78 (W/kg) ==> valor limite autorizado: 2 (W/kg)
- DAS membros: 1,83 (W/kg) ==> valor limite autorizado: 4 (W/kg)



## Direitos de autor

Este equipamento destina-se a uma utilização privada. Copiar CDs ou descarregar músicas, vídeos ou fotografias para revenda ou para qualquer outra finalidade comercial pode constituir uma infração da lei de direitos de autor. Poderá ser necessária uma autorização para copiar ou gravar a totalidade ou parte de um documento, livro e/ou apresentação sujeito(a) à lei de direitos de autor. Certifique-se de que conhece todas as leis relativas à gravação e utilização do referido conteúdo no seu país e jurisdição.

## ANEXO

### Informações importantes

Para lhe proporcionar a melhor experiência, o telemóvel conecta-se regularmente a servidores de Internet e mensagens. Isto gera automática e inevitavelmente trocas de dados que podem ser cobradas adicionalmente ao seu plano tarifário existente ou deduzidas do seu saldo pré-pago.

Para evitar quaisquer problemas de faturação relacionados com serviços que utilizam a Internet, recomendamos vivamente que opte por um plano adequado que inclua um acesso ilimitado à Internet e à caixa de mensagens. Evite também alterar os parâmetros predefinidos por defeito. Se pretender, pode ligar-se a uma rede Wi-Fi para melhorar o débito e a eficácia. Recomendamos que utilize uma rede Wi-Fi quando utilizar o serviço de streaming ou descarregar jogos, vídeos ou filmes.

### Condições de garantia

O seu telemóvel, bem como a bateria e os acessórios que se encontram na embalagem, possuem garantia contra qualquer defeito ou anomalia que possa dever-se à sua conceção ou fabrico ou avaria do equipamento, em condições normais de utilização, durante o período de garantia de trinta e seis (36) meses a partir da data de compra do seu telemóvel, como indicado na sua fatura original. A garantia expira automaticamente no fim desses trinta e seis (36) meses. O período de disponibilidade das peças sobresselentes indispensáveis à utilização dos produtos novos é de dez (10) anos a partir da data de fim de comercialização do produto.

Esta garantia não abrange:

- Os defeitos ou avarias declarados após o período de validade desta garantia;
- Os danos devido a um acidente, más condições meteorológicas, relâmpagos, incêndios, produtos químicos, sobretensão, utilização desadequada ou má manutenção do aparelho ou do acessório (ecrã partido, sujidade, alteração dos componentes internos do aparelho devido a uma exposição prolongada ou anormal a um elemento líquido) ou ao incumprimento das instruções que se encontram no guia de utilização;
- Qualquer desgaste normal que ocorra após a venda (nomeadamente arranhões, riscos, marcas e, em geral, danos provocados aos elementos externos do aparelho que não afetem o seu funcionamento);
- O telemóvel de um cliente ou de terceiros que tenham alterado o software inicialmente fornecido pelo fabricante;
- Qualquer modificação ou reparação efetuada por pessoas não autorizadas pela CROSSCALL, pelas suas filiais ou pelo seu revendedor;
- A oxidação devido à inserção incorreta pelo cliente das tampas da porta USB ou da porta de áudio, que são essenciais para garantir a estanquidade do produto;

Antes de contactar o nosso Serviço pós-venda, recomendamos que siga as instruções seguintes:

- Carregue totalmente a bateria;
- Atualize o software ou restaure as configurações padrão para formatar o telemóvel.

**AVISO:** TODOS os dados do utilizador do telemóvel (contactos, fotografias, mensagens, ficheiros e aplicações descarregadas) serão perdidos permanentemente. Recomendamos vivamente que efetue uma cópia de segurança completa dos dados do seu telemóvel antes de o formatar.

→ Para reiniciar as configurações predefinidas: no Menu do seu telemóvel, clique em **Definições > Sistema > avançadas > Opções de reposição > Apagar todos os dados (reposição de dados de fábrica).**

Caso o seu telemóvel apresente uma avaria que impeça a sua utilização normal, deve enviá-lo para o nosso Serviço pós-venda. O seu telemóvel não será reparado nem substituído se as marcas colocadas ou os números de série (IMEI) tiverem sido retirados ou modificados ou se o recibo da sua compra estiver em falta ou for ilegível.

Se a falta de conformidade ou o defeito for confirmado, o seu telemóvel será substituído ou reparado, total ou parcialmente. Esta garantia abrange as despesas com peças e mão de obra.

Antes de enviar o seu telemóvel para o nosso Serviço pós-venda, recomendamos que:

- anote e guarde o seu IMEI num local seguro (\*);
- retire o cartão SD e o cartão SIM;
- grave todos os seus dados pessoais. O nosso centro de reparação pode ter necessidade de formatar o seu telemóvel.

(\*) O seu código de IMEI é o número de série que permite identificar o seu aparelho e acompanhar o serviço pós-venda. Existem várias formas de encontrar o seu código de IMEI:

- Digite **\*#06 #** no teclado do seu telemóvel;
- Verifique a embalagem do seu telemóvel;
- Na parte traseira do seu telemóvel, e em função do modelo, o IMEI pode estar escrito numa etiqueta ou gravado no compartimento do cartão SIM do seu telemóvel.

Documentos e informações a anexar durante o envio do seu telemóvel para o nosso Serviço pós-venda:

- Uma cópia da fatura ou do recibo, indicando a data de compra, o tipo de produto e o nome do distribuidor;
- O número IMEI do telemóvel.
- Uma descrição da avaria do telemóvel.

Convidamo-lo a tomar conhecimento das condições gerais de serviço disponíveis no site da Crosscall no seguinte endereço: **[www.crosscall.com](http://www.crosscall.com)**

O CORE-M5, concebido em França e montado na China

Criado e importado por:

CROSSCALL - 245 RUE PAUL LANGEVIN 13290 AIX-EN-PROVENCE - França.



# INHOUDSOPGAVE

## DE VOORDELEN VAN DE CORE-M5

Krachtig .....	278
Verbonden .....	278
Ergonomisch .....	279
Duurzaam .....	279

## ALGEMENE PRESENTATIE VAN DE TELEFOON

Presentatie van het apparaat .....	280
X-LINK™ .....	281
X-BLOCKER .....	281

## INGEBRUIKNAME VAN UW CORE-M5

Installatie van de nano simkaart/micro SD-kaart .....	282
In- en uitschakelen van de telefoon .....	283
Adviezen en voorzorgsmaatregelen voor het opladen van uw batterij .....	283-284

## AANRAAKSCHERM, NAVIGATIESYSTEEM EN KNOPPEN VAN DE CORE-M5

Het aanraakscherm gebruiken .....	285-286
Systeemnavigatie .....	287-288
Knoppen van de telefoon .....	289-290

## GEBRUIK VAN DE TELEFOON

Telefoongesprekken .....	290-291
Contacten .....	291
Berichten .....	292
Camera/QR Code lezer .....	292
Galerij .....	293
Overdragen van bestanden: telefoon naar PC en PC naar telefoon .....	294-295
Beheer van simkaarten .....	295-296
Mobiele gegevens .....	296
Browser .....	296
E-mail .....	296
Batterijbesparing .....	297
Telefoon resetten .....	297-298
Systeemupdates .....	298

## PERSONALISERING VAN DE TELEFOON

Startscherm .....	298-299
Geluid .....	299
Meldingen .....	299
Datum en Tijd .....	300
Talen .....	300

## TIPS EN SNELTOETSEN

Uw CORE-M5 onder water gebruiken.....	300
Modus Gesplitst scherm .....	301
Screenshot.....	301
Automatische schermrotatie.....	301
Het scherm activeren .....	301
Handschoenenmodus .....	302
NFC .....	302
Delen van de batterij.....	303
Weergave tijdens opladen.....	302-303
Installatie van de veiligheidsriem (leash).....	303
Rekenmachine .....	303

## CROSSCALL-APPLICATIES

X-SENSORS.....	303-304
X-SAFE.....	304-307
X-TALK .....	308
X-STORY.....	309

## VEILIGHEIDSMATREGELEN

Informatie met betrekking tot de veiligheid.....	310-311
Informatie met betrekking tot de waterdichtheid .....	312
Medische apparatuur.....	312-313
Veiligheid op de weg .....	313
Stroomvoorziening en opladen .....	314
Gehoorbescherming .....	315
Milieubescherming .....	315
Schoonmaak en onderhoud .....	315-316
Noodoproep .....	316
Aanbevelingen om de blootstelling van de gebruiker aan stralingen te beperken	316

## AANVULLENDE INFORMATIE

Conformiteit.....	317
Frequentiebanden en vermogen .....	318
Informatie met betrekking tot accessoires en software .....	319
Specifieke Absorptie Ratio (SAR) .....	319
Auteursrechten .....	320

## BIJLAGE

Belangrijke informatie .....	320
Garantie .....	320-321

NL

**Hartelijk dank voor het kiezen van Crosscall en de aankoop van deze smartphone.**

De gebruikershandleiding zal u helpen om vertrouwd te raken met uw nieuwe toestel.

## DE VOORDELEN VAN DE CORE-M5

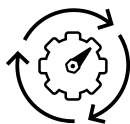

### Krachtig

De CORE-M5 is voorzien van de Qualcomm® SM6115 Octo-core processor die een soepele en optimale ervaring garandeert voor zowel zakelijk als persoonlijk gebruik. Dankzij zijn rekenkracht kunt u meerdere applicaties tegelijk gebruiken en tevens uw gebruik variëren zonder verlies van reactievermogen. Met de CORE-M5 profiteert u ook van een grote opslagcapaciteit die uit te breiden is tot 512 GB met een micro SD-kaart.



### Verbonden

De CORE-M5 integreert netwerkbanden speciaal voor de 4G-verbinding (tot 300 Mbps downloaden en 75 Mbps uploaden). Deze banden dekken de Franse providers en de meeste Europese providers. Thuis of op kantoor maakt uw CORE-M5 verbinding met uw wifi-netwerk (802.11 a/b/g/n/ac 2,4Ghz en 5Ghz) zodat u uw mobiele data-abonnement niet hoeft aan te spreken. Voor een betere gegevensbeveiliging is de CORE-M5 WPA3 gecertificeerd. Het toestel heeft een dubbel SIM-kaartslot

waarmee u kunt overschakelen van de ene naar de andere SIM voor persoonlijk of zakelijk gebruik, van operator kunt veranderen of tijdelijk een abonnement kunt nemen op een lokaal abonnement in het buitenland.





## Ergonomisch

Naast het compacte 4,95" 18:9 scherm, dat de perfecte balans biedt tussen gebruiksgemak en leesbaarheid, zijn de knoppen aan de zijkant van de CORE-M5 ontworpen voor eenvoudige bediening, vooral wanneer u handschoenen draagt. Met deze twee programmeerbare knoppen kunt u met één druk op de knop snel toegang krijgen tot bepaalde functies op uw telefoon zonder dat u deze hoeft te ontgrendelen. U kunt uw smartphone bijvoorbeeld als walkie-talkie gebruiken met de X-TALK-app van CROSSCALL en duidelijk en hoorbaar communiceren met de krachtige 100 dB luidspreker.



## Duurzaam

Duurzaamheid vormt de kern van het CROSSCALL DNA. Met dit DNA in gedachten, is de CORE-M5, met 3 jaar garantie, zo ontworpen dat het voldoet aan alle eisen van een duurzaam toestel en is het perfect voor gebruik in de bedrijfswereld, zoals blijkt uit de Android Enterprise Recommended-certificering. Bovendien is de CORE-M5 geschikt voor gebruik onder zware omstandigheden in uw werkplaats, magazijn, garage en zelfs tijdens wandelingen. Omdat het voor een langere levensduur zeer belangrijk is dat een smartphone gerepareerd kan worden, is hier bij het ontwerp van de CORE-M5 speciale aandacht aan besteed, zodat ook deze telefoon voldoet aan de belofte van het CORE-assortiment: de best te repareren producten op de markt.

# ALGEMENE PRESENTATIE VAN DE TELEFOON

## Presentatie van het apparaat

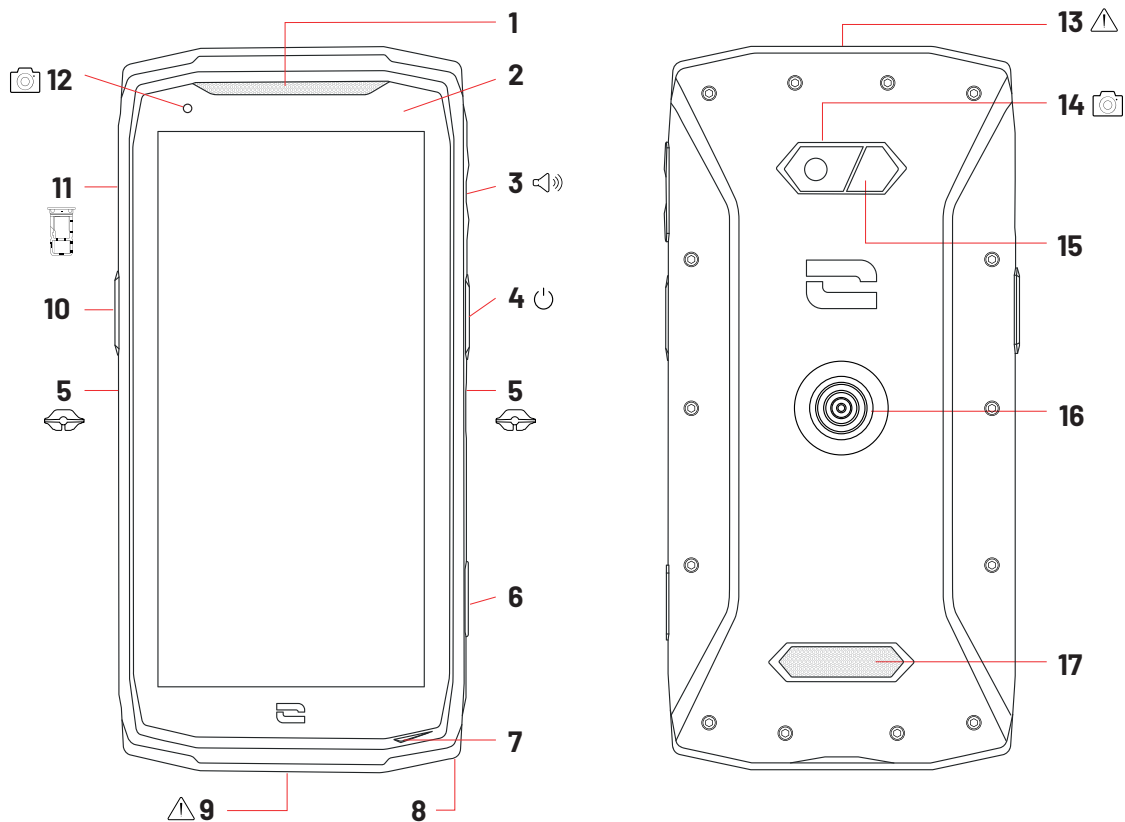

1. Luidspreker
2. Lichtsterktesensor
3. Volumeknop +/-
4. Aan/uit-knop
5. Inkepingen voor X-BLOCKER
6. Programmeerbare knop nr. 2
7. Microfoon
8. Opening voor veiligheidsriem
9. USB-Type C-poort (afsluitdopje - altijd weer goed dichtdoen!)
10. Programmeerbare knop nr. 1

11. Lade voor het plaatsen van simkaarten of een micro-SD-kaart
12. 2MP camera voorkant
13. Aansluiting voor oortelefoons (afsluitdopje - altijd weer goed dichtdoen!)
14. 13MP camera achterkant
15. Flits
16. X-LINK™\* (bevestigen / opladen / overdragen van gegevens)
17. Luidspreker





**X-LINK™\***

INTELLIGENT MAGNETISCH BEVESTIGINGSSYSTEEM

Dankzij de magnetische connector aan de achterkant van uw telefoon kunt u die in één beweging bevestigen en aansluiten op de exclusieve accessoires van X-LINK™\*  
Afhankelijk van de gebruikte accessoires kunt u met de INK™\* uw telefoon opladen en/of gegevens overdragen.



**X-BLOCKER**

HET KRACHTIGE MECHANISCHE BEVESTIGINGSSYSTEEM

In situaties die maximale ondersteuning vergen, garandeert dit accessoire dat exclusief meegeleverd wordt met uw mobiele telefoon, de bevestiging van uw telefoon op compatibele accessoires (losrukkraft 20 kg). Het is gemakkelijk te bevestigen aan de inkepingen aan de zijkanten van uw mobiel. De silicone laag vermindert de trillingen veroorzaakt door de schokken.

Voordat u een activiteit begint, moet u controleren of uw X-BLOCKER volledig in de twee inkepingen van de telefoon zit.

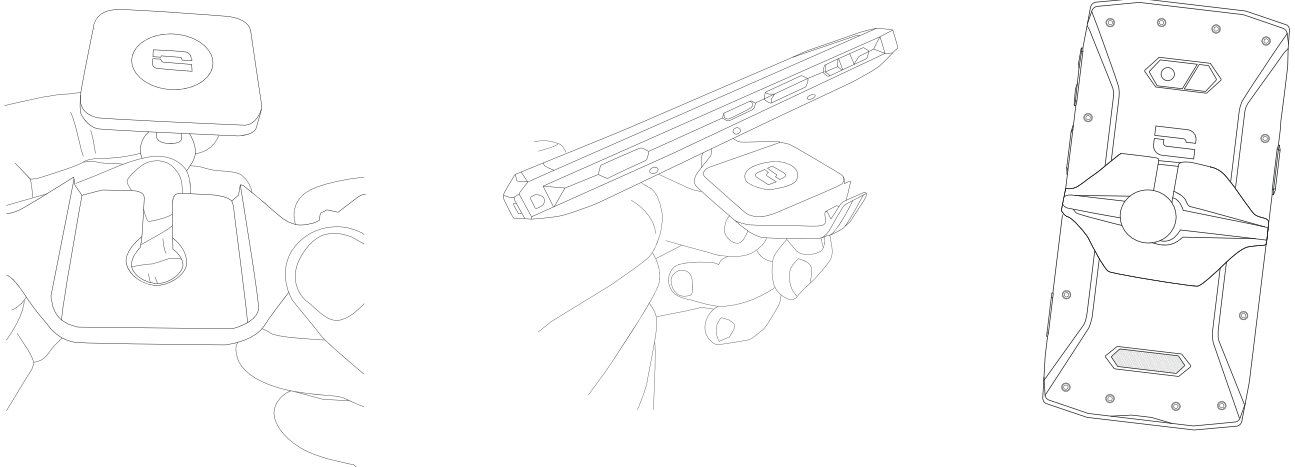

**Ontdek het complete assortiment aan accessoires die compatibel zijn met de X-LINK™\* en de X-BLOCKER op [www.crosscall.com](http://www.crosscall.com)**

# INGEBRUIKNAME VAN UW CORE-M5

## Installatie van de nano-SIM/micro-SD kaart

1. Zorg ervoor dat uw toestel uitgeschakeld is. Als dit niet het geval is, zet het toestel dan uit door op de Aan/Uit-toets te drukken.
2. Trek de lade voor de nano-SIM/micro-SD kaart uit met behulp van het meegeleverde hulpmiddel, door dit in de speciaal daarvoor bedoelde opening te steken, zoals hieronder is afgebeeld.

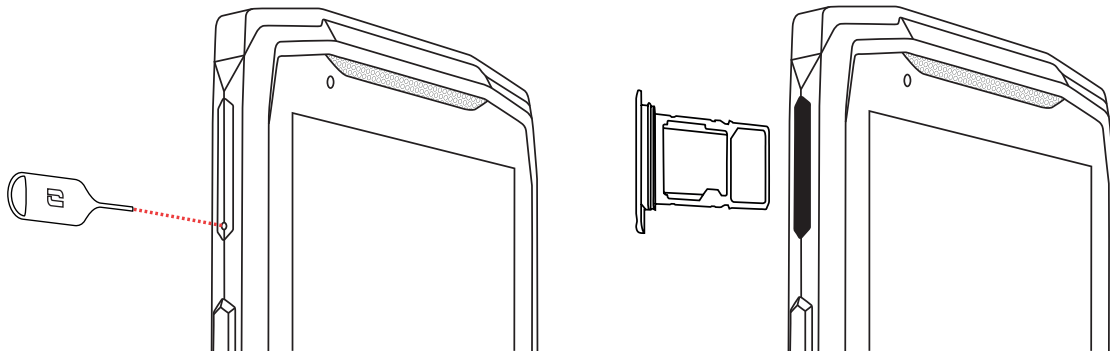

3. Trek de lade compleet uit.
4. U kunt 2 nano-SIM kaarten (of een nano-SIM en een micro-SD kaart) in uw telefoon plaatsen.
  - a. Om zeker te zijn van een optimale compatibiliteit met de diensten van de operators, moet u uw nano-SIM-kaart met de metalen kant naar beneden in het kleinste vakje plaatsen (SIM 1).

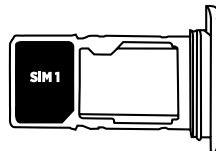

- b. Plaats indien gewenst een tweede nano-SIM kaart (of een micro-SD kaart van max. 512 Go), met de metalen kant naar beneden, in het grootste vakje (SIM 2).

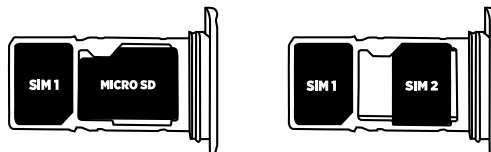

5. Duw de lade terug in de telefoon.
  - a. Controleer dat de kaarten correct uitgelijnd zijn.
  - b. Zorg ervoor dat de lade correct uitgelijnd is met de sleuf van de telefoon voordat u deze terugschuift.
  - c. Schuif de lade in de telefoon en druk deze aan, zoals hierboven aangegeven.

**Let op:** Om de waterdichtheid van de telefoon te garanderen, dient de lade compleet ingeschoven en vergrendeld te zijn.

## In- en uitschakelen van de telefoon

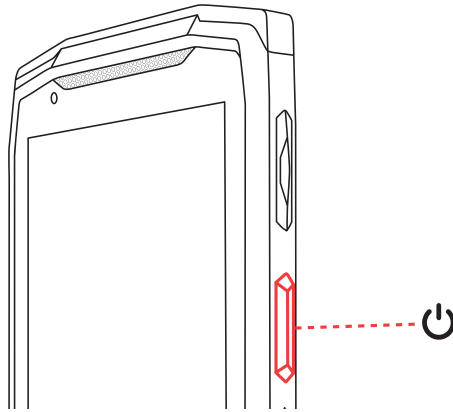

Druk lang op de **Aan/uit-toets** van de telefoon en wacht enkele seconden totdat het scherm aan gaat.

Wanneer u uw telefoon voor het eerst gebruikt of na het resetten van gegevens, volgt u de instructies die op het scherm verschijnen om uw toestel te configureren.

Als de telefoon eenmaal aanstaat, kunt u met deze toets ook:

- Uw aanraakscherm met een simpele korte druk vergrendelen/ontgrendelen
- Toegang krijgen tot noodoproepen, uw telefoon uit- of aanzetten door lang te drukken.

## Adviezen en voorzorgsmaatregelen voor het opladen van uw batterij

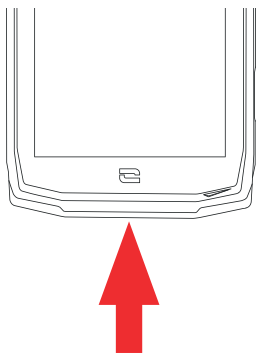

- 1.** Open het afsluitdopje en sluit de in de verpakking meegeleverde kabel en adapter aan via de USB-A poort. Steek het andere uiteinde van de kabel in de USB-poort van uw telefoon.
- 2.** Sluit de adapter aan op een stopcontact.
- 3.** Zodra de batterij volledig opgeladen is, kunt u de telefoon loskoppelen van de oplader. Koppel eerst de oplader los van het apparaat en haal deze vervolgens uit het stopcontact.

**i** Laad de telefoon nooit op met behulp van zowel de magnetische verbinding X-LINK™\* als de USB-aansluiting, dat kan de onderdelen van uw telefoon beschadigen.

**i** De batterij is volledig geïntegreerd in de telefoon en kan niet verwijderd worden. Verwijder de batterij niet zelf.

\*Magconn Technologie

- Om te voorkomen dat de batterij van uw toestel voortijdig slijt, raden we aan het toestel altijd volgens de regels op te laden. Het beste is uw batterij op te laden als deze op 20% staat en niet verder op te laden dan 80% in plaats van een volledige oplaadcyclus (van 0 tot 100%).
  - Gebruik uitsluitend een goedgekeurde oplader en kabel die geschikt zijn voor uw telefoon. Het gebruik van niet goedgekeurde opladers of kabels kan leiden tot het ontploffen van de batterij of beschadiging van de telefoon.
  - Vermijd het gebruik van uw telefoon tijdens het opladen. Bedek uw telefoon of de adapter voor het stopcontact niet.
  - Een verkeerde aansluiting van de oplader kan uw telefoon ernstig beschadigen. Iedere schade die wordt veroorzaakt door verkeerd gebruik valt niet onder de garantie.
  - Haal de oplader uit het stopcontact wanneer de telefoon niet opgeladen wordt.
  - Het kan zijn dat de telefoon niet meteen aangaat als u een lege batterij oplaadt. Na een bepaalde oplaadtijd zal de telefoon weer normaal opstarten.
  - Als de wisselstroom (AC) zwakker is, kan de oplaadtijd langer zijn.
  - Als u niet de gebruikelijke oplader gebruikt, bijvoorbeeld een computer, kan het opladen langer duren.
  - De oplaadtijd is afhankelijk van de omgevingstemperatuur en het resterende batterijniveau.
  - De telefoon kan veilig worden opgeladen bij een temperatuur tussen 0 °C en 40 °C. Het opladen bij temperaturen lager dan 0 °C of hoger dan 40 °C kan schadelijk zijn voor de werking van de batterij en de levensduur verminderen. Langer opladen bij extreme temperaturen kan de batterij beschadigen.
  - Tijdens het opladen kunnen de telefoon en de oplader warm worden. Dit is volkomen normaal en zou de levensduur of de werking van de telefoon niet moeten beïnvloeden. Als de batterij warmer dan gebruikelijk wordt, stop dan met opladen. Leg uw telefoon op een koele plek en laat deze afkoelen. Vermijd langdurig contact met uw telefoon wanneer deze warm wordt.
-  De functionaliteiten van het toestel kunnen variëren per regio, taal, provider en het model. Dit apparaat is compatibel met de OTG-functie. Gebruik hiervoor een standaard OTG-kabel.

# AANRAAKSCHERM, NAVIGATIE-SYSTEEM EN KNOPPEN VAN DE CORE-M5

Beheers de werking van uw telefoon en de applicaties in enkele eenvoudige bewegingen.

## Het aanraakscherm gebruiken

### Tikken

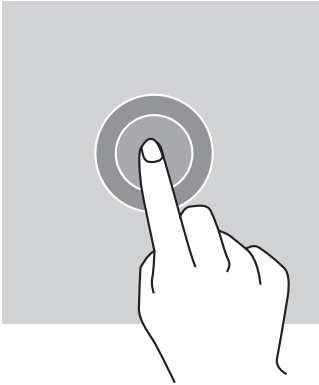

Om een applicatie te openen, om een element in het menu te selecteren, om op een knop van het aanraakscherm te drukken of een letter te typen met behulp van het toetsenbord, tikt u het element aan met uw vinger.

NL

### Lang drukken

Plaats uw vinger op een element of op het scherm en houd uw vinger 2 seconden op dit element of scherm om toegang te krijgen tot de beschikbare opties.

### Vegen

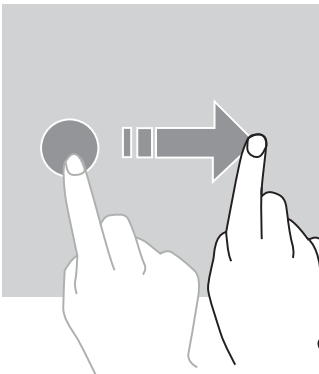

Veeg naar links of rechts op het startscherm of het scherm van de applicaties om de andere pagina's weer te geven.

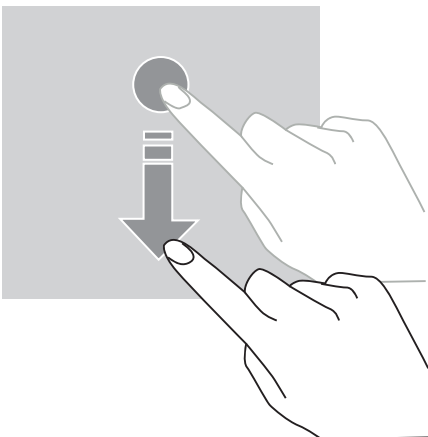

Veeg naar boven en naar beneden om door een webpagina of lijst van elementen te scrollen.

## Verplaatsen

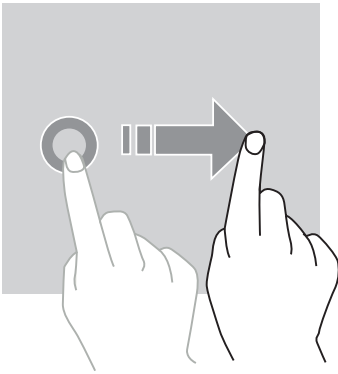

Plaats uw vinger op het te verplaatsen element, houd uw vinger erop en laat het element naar de gewenste plek glijden.

## Handelingen met twee vingers

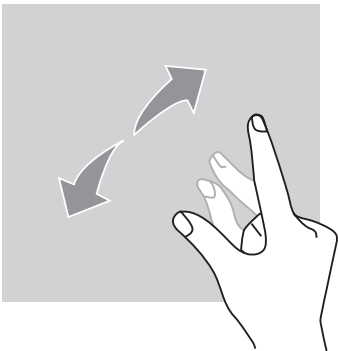

Knijp eerst twee vingers samen en spreid ze vervolgens om in te zoomen op een deel van een webpagina, een kaart of een afbeelding.

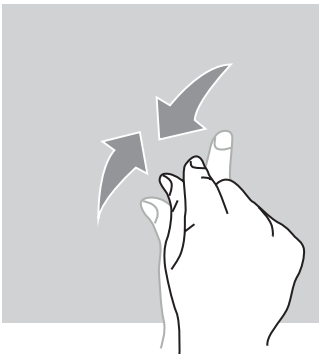



Knijp de vingers weer samen om uit te zoomen.

## Systemnavigatie

Uw smartphone biedt u twee systeemnavigatiemodi:

- Navigatie met drie knoppen
- Navigatie met gebaren

Hieronder staat in detail de navigatie met drie knoppen uitgelegd. Dit is de standaardnavigatie op de telefoon. Om navigatie met gebaren te configureren, gaat u naar de applicatie Instellingen  > Systemnavigatie .

### Startscherm/Spraakassistent

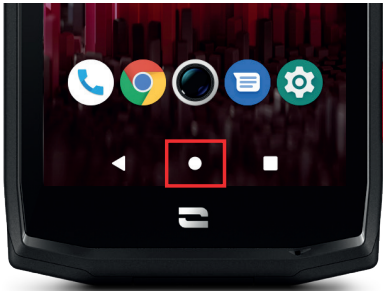

Druk vanaf een willekeurige pagina van uw smartphone op de cirkel in het midden van uw scherm om terug te keren naar het startscherm

Een lange druk op deze toets activeert de Google-spraakassistent.

### Terug

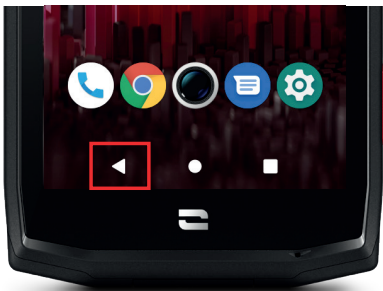

Druk vanaf een willekeurige pagina van uw smartphone op de driehoek links onderaan op uw scherm om terug te keren naar de vorige pagina.

### Open applicaties



Druk vanaf een willekeurige pagina op uw smartphone op het vierkantje rechts onderaan op uw scherm en krijg toegang naar de locatie waar alle geopende applicaties zijn opgeslagen.

## Meldingen/sneltoetsen naar instellingen



1. Veeg met uw vinger naar beneden vanaf de bovenste rand van het scherm om de meldingen te openen.
2. Veeg opnieuw met uw vinger naar beneden vanaf de bovenste rand van het scherm om het witte vak te vergroten en alle sneltoetsen te kunnen zien voor het aanpassen van de belangrijkste instellingen van uw telefoon.
3. Veeg met uw vinger naar boven en druk op de knop Start (ronde knop midden onderaan op het scherm) om de meldingen te sluiten.

## Applicatiemenu van de telefoon

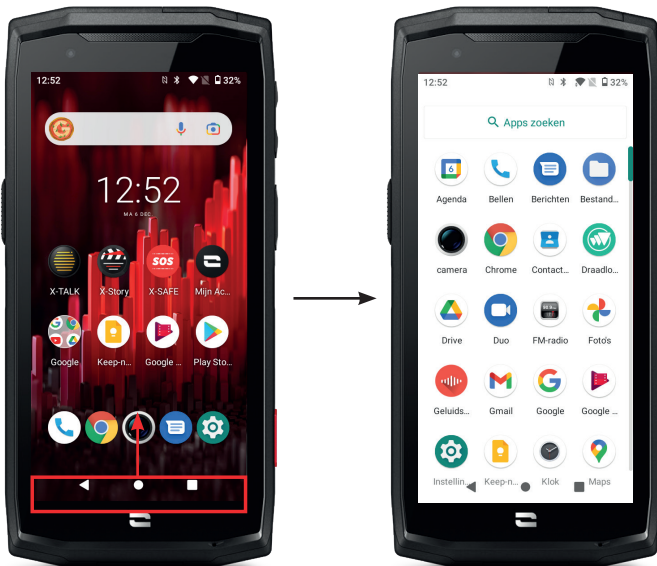

1. Veeg met uw vinger naar boven vanaf de onderrand van het scherm om het menu te openen waar alle applicaties van de telefoon in zijn opgeslagen.
2. Veeg met uw vinger naar beneden en druk op de knop Start (ronde knop midden onderaan op het scherm) om het menu te sluiten.



## Knoppen van de telefoon

### Aan/uit-knop en schermvergrendeling/-ontgrendeling

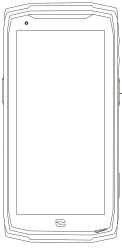



Met deze knop kunt u voornamelijk:

- uw telefoon aanzetten/uitzetten/opnieuw starten door lang te drukken
- uw telefoon vergrendelen/ontgrendelen.

- Druk op de **aan/uit-knop** om het scherm handmatig te vergrendelen.
- Druk op de **aan/uit-knop** om het scherm weer aan te zetten en veeg met uw vinger in een willekeurige richting over het scherm om het te ontgrendelen

Uw scherm vergrendelt namelijk vanzelf en schakelt over naar standby na een bepaalde periode zonder activiteit, om het energieverbruik te verminderen en onbedoelde acties te voorkomen.

Om de automatische standby-tijd te configureren, gaat u naar:

**Instellingen**  > **Scherms**  > **Geavanceerde** > **Time-out voor scherm** en selecteer de gewenste duur.

### Programmeerbare knoppen





Uw CORE-M5 heeft twee programmeerbare knoppen (nr. 1 en nr. 2) die op twee verschillende manieren kunnen worden gebruikt:

- ofwel door 1 keer LANG te drukken
- ofwel door 3 keer KORT snel achterelkaar te drukken.

Deze configuratie geeft u de mogelijkheid twee functies per knop in te stellen, dus 4 in totaal.

Deze knoppen zijn standaard ingesteld, maar u kunt ze naar wens aanpassen.

Hiervoor:

- Gaat u in het menu **Instellingen**  > **Toetsen**  > en kiest u de actie van de knop die u wilt configureren (drie keer drukken of één keer lang drukken).
- Voor elke actie kunt u:
  - Een specifiek telefoonnummer bellen
  - Een toepassing vanaf uw telefoon starten (X-TALK, X-SAFE, Camera, zaklamp ...)
  - Een modus activeren / deactiveren (handschoenenmodus, modus "Niet storen")

## Volumeknop +/-

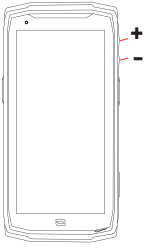

Met deze knop, bestaande uit een + toets en een - toets, kunt u het volume van uw oproepen en meldingen configureren door eenvoudig te schakelen tussen 3 modi:

- Beltoon
- Trilmodus
- Stille modus



Hiermee kunt u ook het volume eenvoudig aanpassen:

- van de oproepen
- van beltonen / meldingen
- van multimedia-inhoud
- van de alarmen



## GEBRUIK VAN UW TELEFOON

### Bellen



#### Een nummer intoetsen

1. Druk op  vanuit het startscherm of het menu van uw telefoon.
2. Druk op  om het toetsenbord te openen en een telefoonnummer in te voeren.
3. Druk op  om te bellen.

#### Vanuit de belgeschiedenis of de lijst met contacten



1. Druk op  vanuit het startscherm of het menu van uw telefoon.
2. Druk op  om toegang te krijgen tot uw belgeschiedenis en klik op het nummer dat u wilt bellen.
3. Druk op  om toegang te krijgen tot uw lijst met contacten en klik op het contact dat u wilt bellen.

#### Internationaal bellen

1. Druk op  vanuit het startscherm of het menu van uw telefoon.
2. Druk op  om het toetsenbord te openen.
3. Druk op 0 en houd uw vinger vast op de 0 totdat het teken + verschijnt.
4. Voer de landcode in, het netnummer en het telefoonnummer.
5. Druk op  om het ingetoetste nummer te bellen.

## 4G-oproepen (VoLTE) / Wifi-oproepen (VoWiFi)

Om uw oproepen via 4G en Wifi te configureren:

1. Ga naar: Instellingen  > Netwerk en Internet 
2. Klik op de simkaart die u wilt instellen.
3. U kunt de functie 4G-oproep en Wifi-oproepen activeren/deactiveren.



## Oproepen ontvangen

Wanneer een oproep binnenkomt, veegt u naar boven over het scherm om de telefoon te beantwoorden.





Wanneer een oproep binnenkomt, veegt u naar beneden over het scherm om de oproep te weigeren.

## Contacten





### Handmatig een contact aanmaken

1. Druk op de applicatie Contacten  vanuit het menu van uw telefoon.
2. Druk op  om een nieuw contact aan te maken.
3. Vul de gegevens van het contact in.
4. Klik op Opslaan om het nieuwe contact op te slaan

### Aanmaken/wijzigen van een contact met het toetsenbord

1. Druk op  om het toetsenbord van uw telefoon te openen .
2. Voer het nummer in en klik op:
  - a.  Nieuw contact maken, om dit nummer als een nieuw contact op te slaan.
  - b.  Toevoegen aan een contact, om dit nummer toe te voegen aan een reeds bestaand contact.

### Aanmaken/wijzigen van een contact via een ontvangen oproep

1. Druk op  om uw belgeschiedenis te bekijken .
2. Klik op het nummer dat u wilt opslaan en klik op:
  - a.  Nieuw contact maken, om dit nummer als een nieuw contact op te slaan.
  - b.  Toevoegen aan een contact, om dit nummer toe te voegen aan een reeds bestaand contact.

## Berichten

### Een bericht versturen

1. Druk op de applicatie **Berichten**  op het startscherm of het menu van uw telefoon.
2. Klik op **Chat starten**.
3. Selecteer het/de contact(en) aan wie u het bericht wilt sturen.
4. Schrijf het bericht met behulp van het toetsenbord op het aanraakscherm.
5. Verstuur het bericht door te klikken op  **SMS**.

### Berichten weergeven

1. Druk op de applicatie **Berichten**  op het startscherm of het menu van uw telefoon.
2. Selecteer een contact in de berichtenlijst.
3. Geef uw gesprek weer.

## Camera

### Foto's maken/video's opnemen

Met de camera van uw CORE-M5 kunt u foto's maken of video's opnemen. Hiervoor:

1. Drukt u op de applicatie **Camera**  op het startscherm of het menu van uw telefoon.
2. Klikte u op de knop rechtsonder in de applicatie om over te schakelen van fotomodus  naar videomodus .
3. Kader het te fotograferen onderwerp op het scherm en klik op de toets in het midden om de foto te maken  of de video-opname te starten .
4. Uw foto/video wordt automatisch opgeslagen in de applicatie **Foto's** .

### QR Code Lezer

Uw camera fungeert ook als QR Code lezer. Hiermee kunt u de voornaamste QR Codes herkennen en scannen (website, visitekaartje, Wifi-hotspot, sms verzenden, bellen).

1. Druk op de applicatie **Camera**  op het startscherm of het menu van uw telefoon.
2. Kader de te scannen QR Code in het midden van de camera.
3. Klik op de melding die onderaan uw scherm verschijnt om de actie uit te voeren gekoppeld aan de QR Code.

## Galerij



### Afbeeldingen/video's bekijken

1. Druk op de applicatie Foto's  op het startscherm of het menu van uw telefoon.
2. Kies een afbeelding of een video om deze te bekijken en toegang te krijgen tot andere opties.

### Afbeeldingen of video's verwijderen

1. In de applicatie Foto's  drukt u lang op de afbeelding of video die u wilt verwijderen. U kunt nu met één klik de andere foto's en/of video's selecteren die u wilt verwijderen.
2. Na het maken van de selectie klikt u op  en bevestigt u het verwijderen door te klikken op OK.

### Afbeeldingen of video's delen

1. In de applicatie Foto's  drukt u lang op de afbeelding of video die u wilt delen. U kunt nu met één klik de andere foto's en/of video's selecteren die u wilt delen.
2. Na het maken van de keuze klikt u op  en selecteert u hoe u wilt delen.

## Overdragen van bestanden: telefoon naar PC of PC naar telefoon

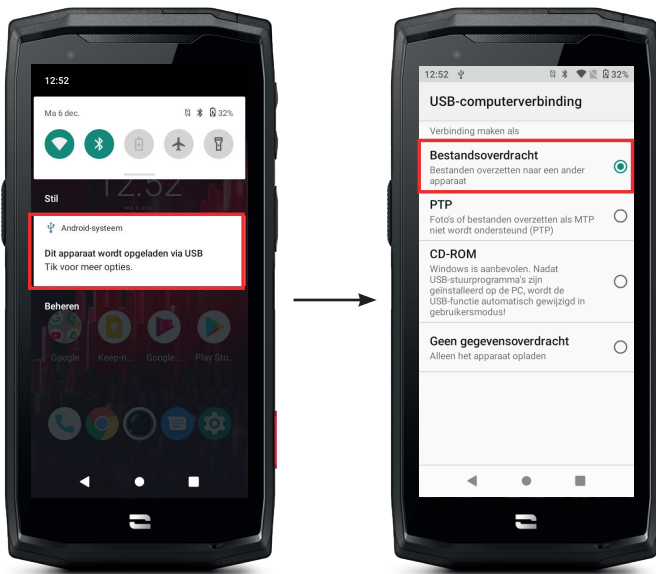

1. Wanneer u uw telefoon aansluit op uw computer met uw USB-C kabel of X-LINK™\*, verschijnt er automatisch een melding in de applicatie meldingen.

2. Klik op deze melding en kies **Bestandsoverdracht** om vervolgens toegang te krijgen op uw computer tot de bestanden op uw telefoon.

Uw apparaat zal nu op uw PC verschijnen. Om toegang te krijgen tot de bestanden op de telefoon:

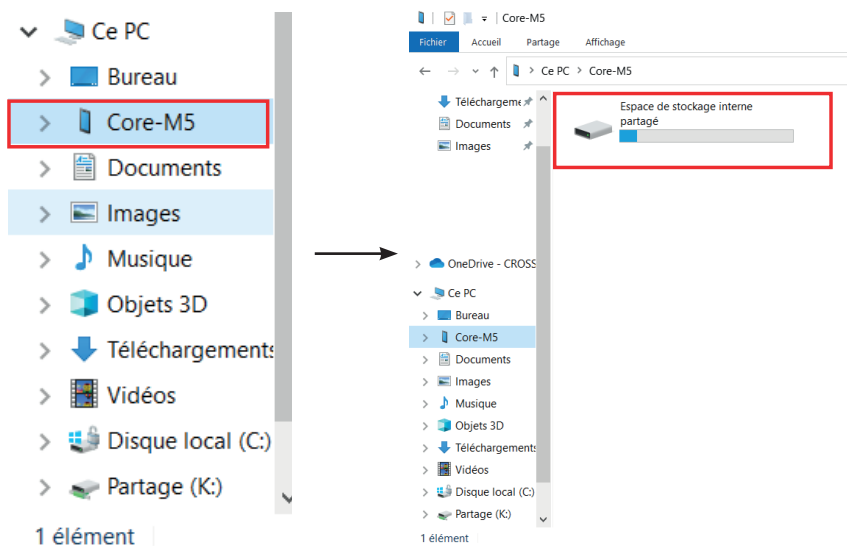

1. Open de bestandsverkenner en klik op uw telefoon CORE-M5.

2. Klik op **Interne, gedeelde opslagruimte** of op de ruimte SD-kaart.

3. U heeft nu toegang tot de bestanden die op uw telefoon staan. U kunt deze bestanden naar uw PC kopiëren of bestanden van uw PC naar de telefoon kopiëren.

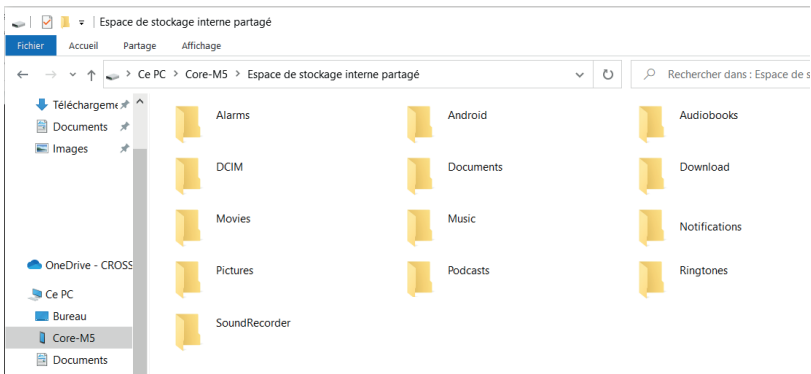

Koppel de USB-C kabel of de X-LINK™\* niet los van het apparaat tijdens de overdracht van gegevens. Dit kan leiden tot verlies van de gegevens en/of beschadiging van het apparaat.



## Specifieke instructies voor Mac-computers van Apple

De app "Android File Transfer" moet op uw Mac zijn geïnstalleerd om Android-smartphones in staat te stellen bestanden over te dragen.

## Beheer van simkaarten

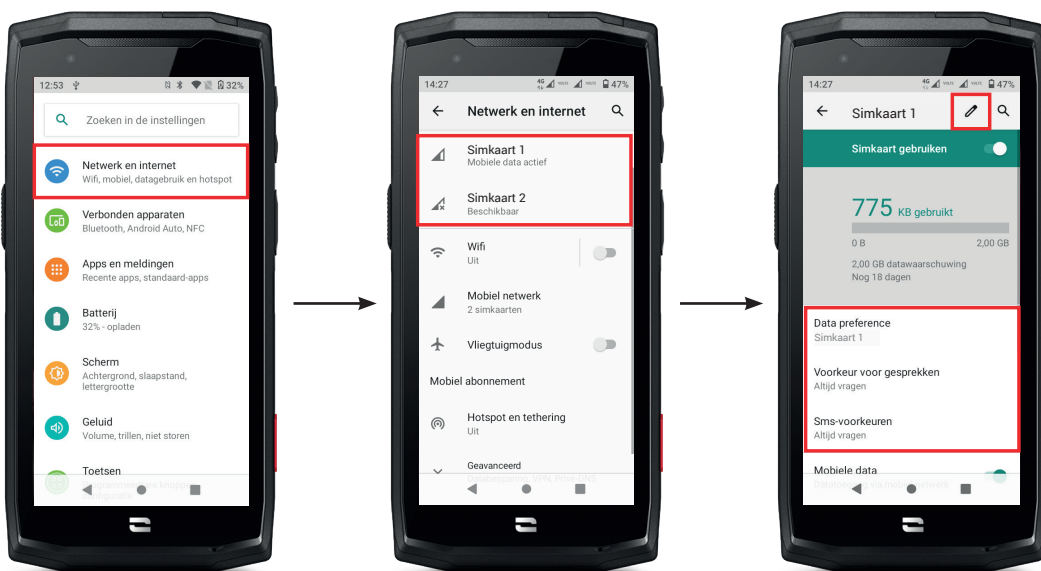
Uw telefoon biedt de mogelijkheid twee verschillende simkaarten tegelijk te gebruiken. Uw heeft de mogelijkheid om elk van deze simkaarten in te stellen.



1. Op het startscherm of het menu van uw telefoon klikt u op Instellingen  > Netwerk en Internet 

2. Klik op de simkaart die u wilt instellen.

3. U kunt:

- de naam van de kaart wijzigen
- de kaart definiëren die voor mobiele gegevens gebruikt zal worden
- de simkaart definiëren die voor oproepen gebruikt zal worden
- de simkaart definiëren die voor sms-berichten gebruikt zal worden



## Mobiele gegevens

2 opties om uw mobiele gegevens in of uit te schakelen

### OPTIE 1:



Open op het startscherm de meldingen en sneltoetsen voor instellingen door uw vinger van boven naar beneden over het scherm te vegen en klik op het pictogram Mobiele gegevens  om deze in of uit te schakelen.

### OPTIE 2:

In het menu **Instellingen**  > **Netwerk en Internet**  > **Mobiel netwerk**, klikt u op de activeringsschakelaar om deze in of uit te schakelen.

## Browser

Maak verbinding met internet om naar informatie te zoeken en webpagina's aan uw favorieten toe te voegen voor snelle toegang.

1. Druk op de applicatie **Google Chrome**  op het startscherm of het menu van uw telefoon.
2. Voer het adres in op de zoekbalk en druk op de toets  van uw toetsenbord. U krijgt nu toegang tot webpagina's. De favorieten, het switchen tussen verschillende vensters alsook andere functies zijn mogelijk.

## E-mail

### Uw e-mailaccount configureren

Configureer uw e-mailaccount wanneer u de applicatie E-mail voor het eerst gebruikt.

1. Druk op de applicatie **Gmail**  vanuit het menu van uw telefoon.
2. Klik op **+ Een e-mailadres toevoegen** en kies uw e-mailprovider.
3. Volg de instructies op het scherm om de configuratie uit te voeren.



## Batterijbesparing

Uw CORE-M5 heeft een batterijbesparingsmodus. Door deze modus te activeren, zal uw telefoon:

- Overschakelen op een donker scherm
- Hiermee schakelt u achtergrondactiviteiten, bepaalde visuele effecten en andere functies zoals 'Ok Google' uit of beperkt deze.

Er zijn twee manieren om de Batterijbesparingsmodus in te schakelen.

### OPTIE 1:

1. Open de meldingen op de telefoon door met uw vinger vanaf de bovenkant van het scherm naar beneden te vegen.

2. Klik in de witte banner bovenaan het scherm op het pictogram .

3. Klik op hetzelfde pictogram om deze modus uit te schakelen.

 Als u dit pictogram een paar seconden ingedrukt houdt, gaat u rechtstreeks naar het batterijmenu van uw telefoon om snel informatie over uw batterijstatus te bekijken.



### OPTIE 2:

1. Klik in het startscherm op de applicatie **Instellingen**  > **Batterij**  > **Batterijbesparing**.

2. Klik op **Nu inschakelen** om deze modus te activeren.

3. Klik op **Nu uitschakelen** om deze modus te deactiveren.

Vanuit het batterijmenu kunt u deze modus ook zo instellen dat deze automatisch wordt ingeschakeld wanneer uw telefoon een bepaalde batterijdrempel bereikt die u zelf kunt definiëren. Hiervoor:



1. Klik in het startscherm op de applicatie **Instellingen**  > **Batterij**  > **Batterijbesparing**.

2. Klik op **Een planning instellen** en vink aan, **Gebaseerd op percentage**.

3. Kies het gewenste batterijniveau.

## Telefoon resetten

 Zorg ervoor dat u alle belangrijke gegevens op het apparaat hebt opgeslagen voordat u de reset uitvoert. Het apparaat start automatisch opnieuw op.

Om uw toestel te herstellen naar de fabrieksinstellingen gaat u in **Instellingen**  > **Systeem**  > **Geavanceerde** > **Opties voor resetten** en klik op **Alle gegevens wissen (fabrieksinstellingen terugzetten)**.

**Let op:** Hiermee verwijdert u alle gegevens uit het interne geheugen van uw telefoon.

In dit menu kunt u ook alleen uw voorkeuren of de Wifi, de mobiele gegevens of de Bluetooth resetten.

## Systemupdates

Updates zijn wijzigingen die zijn aangebracht in de softwareversie die oorspronkelijk op uw telefoon is geïnstalleerd, om mogelijke bugs op te lossen, om verbeteringen aan te brengen of nieuwe functies toe te voegen.

# PERSONALISERING VAN DE TELEFOON

## Startscherm

Het startscherm is het startpunt om toegang te verkrijgen tot alle functies van de telefoon. Hier worden widgets, sneltoetsen naar applicaties en nog meer weergegeven.

 Het startscherm kan op verschillende manieren worden weergegeven afhankelijk van de regio of de provider.

### Achtergrond

1. Druk lang op een leeg gebied op het startscherm om de editor voor het startscherm te openen.
2. Kies **Achtergrond**.
3. Voor de achtergrond kunt u kiezen uit een selectie van CROSSCALL-afbeeldingen of een van uw eigen foto's.

### Widgets

Widgets zijn op zichzelf staande apps die specifieke app-functies starten om toegang te vereenvoudigen en informatie te verschaffen op uw startscherm.

Om toegang te krijgen tot de widgets die op uw telefoon worden aangeboden:

1. Druk lang op een leeg gebied op het startscherm om de editor voor het startscherm te openen.
2. Kies **Widgets**.
3. Druk lang op de widget die u aan uw startscherm wilt toevoegen en plaats deze op uw startscherm. Maak zo nodig een nieuwe pagina aan. Laat vervolgens uw vinger los om de positie op het scherm te bevestigen.

4. Druk vanuit het startscherm lang op de widget die u wilt verplaatsen of verwijderen. Sleep de widget naar het gebied **X Verwijderen** , bovenaan het scherm om deze van uw startscherm te verwijderen.

## Sneltoetsen naar applicaties

U heeft de mogelijkheid om aan te passen welke app-sneltoetsen u op uw startscherm wilt weergeven.

1. Open het menu waarin alle applicaties van de telefoon zijn opgeslagen.
2. Druk lang op de app waarvoor u een sneltoets wilt toevoegen.
3. Blijf op de app drukken en beweeg deze een beetje om de app op uw startscherm te laten verschijnen.
4. Plaats de app op de gewenste plaats en laat uw vinger los om de positie op het scherm te bevestigen.
5. Druk vanuit het startscherm lang op de sneltoets die u wilt verplaatsen of verwijderen. Sleep de sneltoets naar het gebied **X Verwijderen** , bovenaan het scherm om deze van uw startscherm te verwijderen.

## Geluid

In Instellingen  > Geluid  , kunt u:

- De verschillende geluidsvolumes van uw toestel instellen voor multimedia, oproepen, beltonen, meldingen en alarmeren.
- De beltoon op uw telefoon kiezen voor elke simkaart, het geluid voor uw meldingen en het geluid voor uw alarm.
- De trilmodus, het geluid van het toetsenbord, het geluid van de toetsen beheren

Vergeet niet dat sommige van deze instellingen gedaan kunnen worden met de volumetoetsen +/- op uw telefoon. U kunt dan heel eenvoudig het volume van de beltonen en geluidssignalen beheren en van belmodus naar trilmodus of stille modus (of andersom) schakelen.

## Meldingen

In Instellingen  > Apps en meldingen  , kunt u:

- De weergave van uw meldingen instellen.
- Meldingen van de verschillende op uw telefoon geïnstalleerde apps activeren/deactiveren.



## Datum en tijd

In Instellingen  > Systeem  > Datum en Tijd kunt u:

- De automatische synchronisatie van de telefoon activeren/ deactiveren waarmee de tijd en datum automatisch worden weergegeven afhankelijk van de tijdzone van uw netwerk.
- Tijd en datum handmatig instellen als de automatische synchronisatie is gedeactiveerd
- Het gebruik van de tijdzone van uw netwerk activeren/deactiveren of handmatig een gewenste tijdzone kiezen.
- De tijdsindeling kiezen (24 uur/ 12 uur)

## Talen

Om in meer dan één taal te chatten en berichten te verzenden, kunt u meerdere talen configureren zodat uw toetsenbord zich aanpast aan de op dat moment gebruikte taal en deze corrigeert.

In Instellingen  > Systeem  > Talen en invoer > Talen > + Een taal toevoegen, kunt u de taal (talen) kiezen die u aan uw telefoon wilt toevoegen. Wanneer u een bericht schrijft, drukt u eenvoudigweg op de spatiebalk en selecteert u de taal van uw keuze.

## TIPS EN SNELTOETSEN

### Uw CORE-M5 onder water gebruiken

#### Touch-lock functie: voor het maken van foto's/opnemen van video's onder water



Om onder water foto's/video's te kunnen nemen, dient u de functie touch-lock te activeren die uw aanraakscherm vergrendelt (in foto- of videomodus, het pictogram rechts bovenaan uw scherm). U kunt dan op een volumeknop of op een van de twee programmeerbare knoppen drukken om foto's te maken of een video te starten/stoppen.

Om deze functie uit te schakelen, klikt u gewoon 2 keer achterelkaar op de aan/uit-knop van de telefoon.

#### Na onderdompeling in zeewater

Na onderdompeling in zeewater, spoelt u uw mobiele telefoon af met zoet water. Maak alle klepjes en connectors zorgvuldig droog.

Het kan zijn dat de sleuven van de luidspreker en de microfoon vol water zitten. Wacht enkele minuten voordat u gaat bellen om een optimale werking te garanderen.

## Modus gesplitst scherm

Hiermee kunt u uw scherm in tweeën delen, zodat u twee verschillende vensters met applicaties tegelijkertijd op uw scherm kunt bekijken

1. Zodra uw app is geopend, klikt u op het vierkantje rechtsonder op het scherm om recent geopende apps te openen.
2. Klik op het pictogram van de applicatie dat zich bovenaan de pagina van elke geopende applicatie bevindt.
3. Tik op "gesplitst scherm" en selecteer vervolgens de tweede app.

 Niet alle apps zijn compatibel met de modus voor gesplitst scherm

4. Om terug te keren naar een enkel scherm, sleept u de zwarte balk die de twee schermen scheidt omhoog of omlaag, afhankelijk van welk scherm u actief wilt houden.

## Screenshot

Als u een screenshot wilt maken, klikt u tegelijkertijd op de aan/uit-toets en de volumeknop - op uw telefoon.

## Automatische schermrotatie

1. Open de meldingen op de telefoon door met uw vinger vanaf de bovenkant van het scherm naar beneden te vegen.
2. Klik in de witte banner bovenaan het scherm op het pictogram  om de automatische rotatie van het scherm te activeren/deactiveren. Hiermee kunt u uw scherm (portrait/landscape) draaien in de richting waarin u uw smartphone houdt.

## Het scherm activeren

U hoeft de aan-/uit-knop van uw telefoon niet meer in te drukken om het scherm te activeren, vanaf nu kunt u eenvoudig twee keer achter elkaar op uw zwarte scherm drukken om het aan te zetten.

Deze functie is met name handig in situaties waarin de knop moeilijk bereikbaar is: op een X-BIKE, een X-CAR PRO ...

Voor het in- en uitschakelen van deze functie gaat u in Instellingen  > Scherm  > Geavanceerde instellingen > Scherm activeren.

## Handschoenenmodus

Als u deze modus activeert, wordt de gevoeligheid van het scherm verhoogd, zodat u uw smartphone kunt gebruiken met handschoenen aan.

1. Open de meldingen op de telefoon door met uw vinger vanaf de bovenkant van het scherm naar beneden te vegen.
2. Klik in de witte banner bovenaan het scherm op het pictogram  om de handschoenenmodus te activeren/deactiveren. Dankzij deze modus kunt u uw smartphone en het aanraakscherm gebruiken zelfs als u handschoenen draagt.

## NFC



De NFC-antenne van uw CORE-M5 bevindt zich in het midden van uw telefoon, achter de X-LINK™\*.

Zorg ervoor dat u dit deel van de telefoon correct op contactloze lezers plaatst (betaalterminals, transportterminal, toegangslezer, enz.) voor een optimale werking.

\* Magconn Technologie

## Batterij delen

De ACTION-X5 biedt u nu de mogelijkheid een andere telefoon of accessoire op te laden met gebruik van de energie van uw batterij.

Deze functie gaat automatisch aan als een tweede telefoon of accessoire via een USB-C-kabel wordt aangesloten.

Het pictogram **Battery Share**  in uw meldingen:

- bevestigt dat het opladen bezig is
- staat toe de oplaadrichting om te draaien (bij 2 telefoons)

## Weergave tijdens opladen

Tijdens het opladen van de telefoon heeft u nu de mogelijkheid de naam van de telefoon en het oplaadniveau weer te geven dankzij de nabijheidssensor die de beweging van uw hand detecteert.

Deze functie is vooral zeer handig in een bedrijf waar meerdere professionele mobiele telefoons in gebruik zijn en die de POWER STATION gebruiken om deze telefoons op te laden: met een eenvoudig gebaar kunt u uw eigen telefoon gemakkelijk vinden.

Ga om deze functie te activeren naar Instellingen  > Scherm  > Geavanceerde en vervolgens Activeren/Deactiveren Opladen informatie.

## Bevestiging van de veiligheidsriem\* (leash)

Veiligheidsriem niet inbegrepen

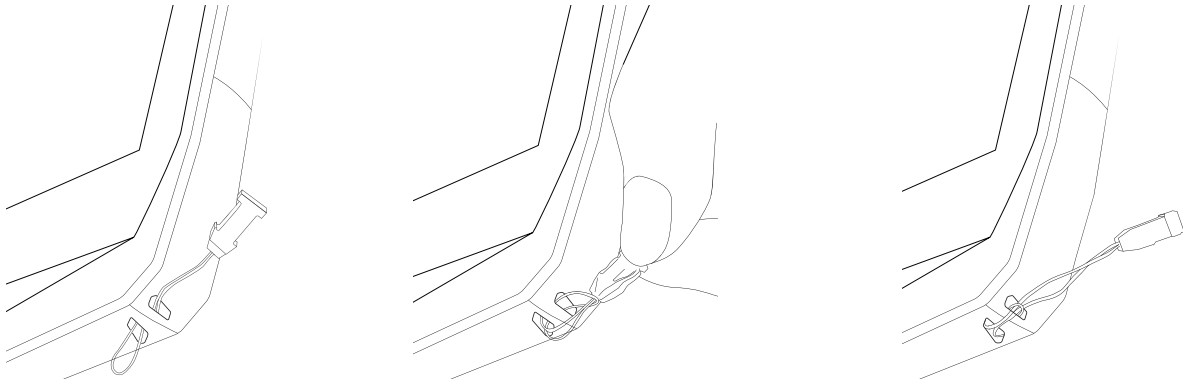

## Rekenmachine

Met de Rekenmachine kunt u eenvoudige of complexe berekeningen uitvoeren.

1. Druk op  in het menu van uw telefoon.
2. Roteer het scherm om van de standaard rekenmachine naar de wetenschappelijke rekenmachine te gaan.

## CROSSCALL-APPLICATIES



### X-SENSORS

X-SENSORS is een applicatie die u informatie geeft over de geïntegreerde sensoren in uw CROSSCALL mobiele telefoon.

Wanneer u de app voor de eerste keer opent en voordat u deze gebruikt, dient u de gebruiksvoorwaarden te lezen en te accepteren door op "Accepteren" te klikken.

### De magnetometer

Deze meter fungeert als een kompas en meet de stand van de telefoon ten opzichte van het magnetische noorden. Kalibreer uw kompas door de instructies op het scherm te volgen.

### De versnellingsmeter

Hiermee kunt u de versnelling van de telefoon in de ruimte meten en observeren, langs 3 assen. Het gebruikt wiskundige integratie om de bewegingssnelheid van het apparaat te meten terwijl het de positie van het toestel volgt.

## De GPS

Geeft de exacte positie van het apparaat en een nauwkeurig GPS-signaal aan. U kunt het aantal bereikbare satellieten evenals uw hoogte te weten komen.

## Nabijheidssensor

Met deze functie kan het scherm worden uitgeschakeld tijdens telefoongesprekken wanneer de telefoon dicht bij het oor wordt gehouden.

## Lichtsterktesensor

Deze sensor meet de intensiteit van het licht dat op het telefoonscherm wordt geprojecteerd. Hiermee kunt u helderheid van uw scherm optimaliseren aan de hand van het licht in de omgeving, om zo de batterij te sparen of de leesbaarheid te vergroten.

## Bluetooth (5.0) en netwerken (2G, 3G en 4G)

Deze geven de aanwezigheid en sterkte van communicatienetwerken aan.

## Batterijstatus

Deze functie geeft een visuele en onmiddellijke indicatie van het (resterende) laadniveau van de batterij.



X-SAFE is een CROSSCALL-applicatie waarmee u gemakkelijk en snel een persoon kunt waarschuwen in geval van nood.

## Stap 1: X-SAFE instellen

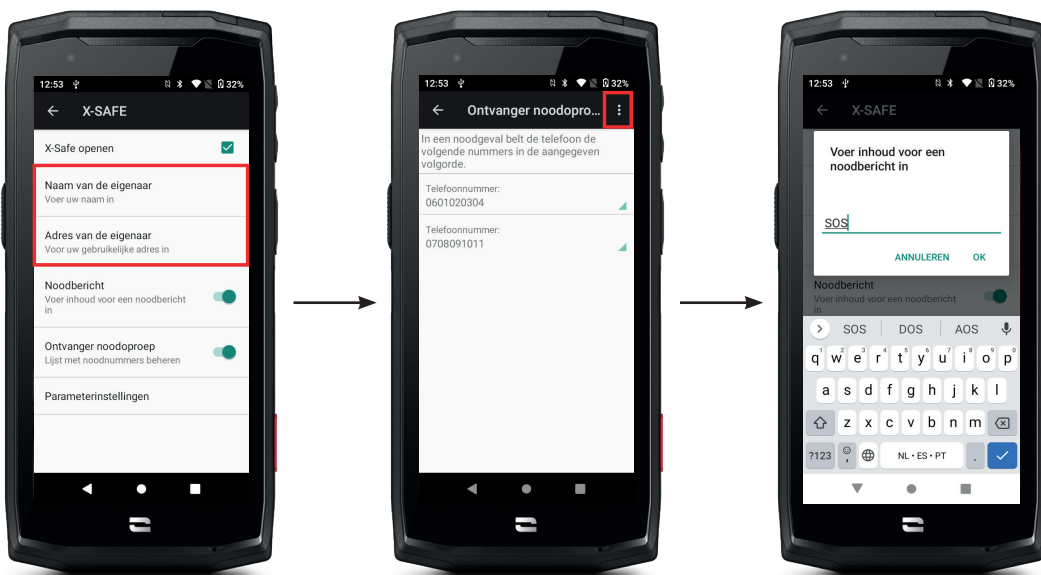

1. Open de X-SAFE-applicatie. De applicatie is standaard ingeschakeld op uw telefoon.
2. Vul uw informatie in: uw naam en adres
3. U moet vervolgens het (de) noodnummer(s) invoeren waar u in geval van nood contact



mee wilt opnemen:

- a. Klik op **Ontvanger noodoproep**.
- b. Klik op **de 3 kleine puntjes** rechts bovenaan op uw scherm.
- c. Klik op **Item toevoegen uit contactpersonen** als u dit nummer al in uw contacten heeft staan, of op **Item toevoegen** als u een nummer wilt toevoegen dat nog niet in uw telefoon staat.



Als u besluit meerdere nummers aan deze applicatie te koppelen, belt de telefoon in een noodgeval deze nummers in de volgorde waarin u ze hebt toegevoegd. Om deze volgorde te wijzigen, moet u de nummers verwijderen (door op de groene pijl te klikken) om ze opnieuw op te slaan in de nieuwe, gewenste volgorde.

4. U kunt vervolgens kiezen tussen twee verschillende opties om uw familie of vrienden te waarschuwen in geval van nood. U kunt deze twee opties ook tegelijkertijd gebruiken en activeren
  - a. Als u een noodbericht wilt versturen: activeer **Noodbericht** en klik erop om de tekst in het te versturen bericht in te voeren.
  - b. Als u een noodoproep plaatsent: Activeer **Ontvanger noodoproep**.
5. Ten slotte kunt u bepaalde functies van de applicatie instellen door te klikken op **Parameterinstellingen**:
  - a. In-/uitschakelen van het knipperen van het ledlampje
  - b. In-/uitschakelen van het hoorbare alarm
  - c. In-/uitschakelen van de luidspreker

## Stap 2: Koppeling tussen X-SAFE en de programmeerbare knop

De X-SAFE-applicatie is standaard gekoppeld aan uw programmeerbare knop nr. 2 (rechtsonder op de telefoon). Druk er drie keer achterelkaar op deze te activeren.



U kunt deze applicatie ook koppelen aan uw andere programmeerbare knop (nr. 1, linksboven op uw telefoon) en de activeringsmodus ervan wijzigen:

- drie keer kort drukken
- een keer lang indrukken

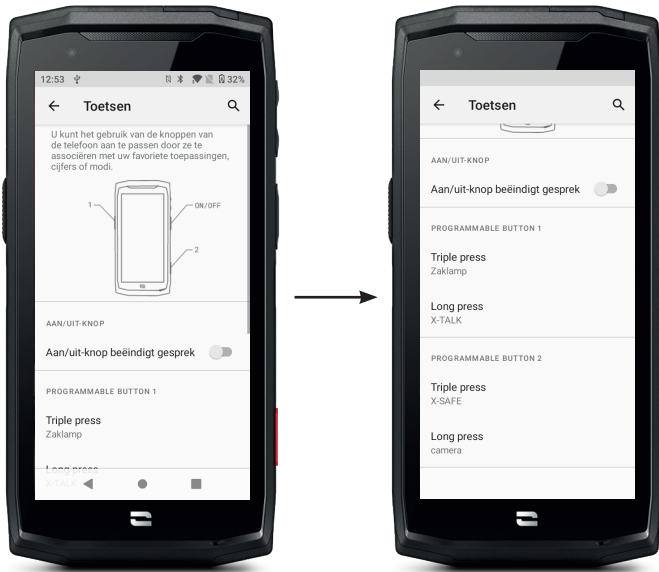

Als u de standaardinstelling voor deze applicatie wilt wijzigen:



1. Ga in de app Instellingen  > Toetsen 

2. Kies vervolgens de knop waaraan u deze applicatie wilt koppelen (1 of 2) en de manier om deze te activeren en klik erop.

3. Klik vervolgens op het instellingenpictogram naast het toepassingsgebied en kies X-SAFE.

### Stap 3: Een waarschuwing starten



We raden u ten eerste aan een waarschuwing te starten om te controleren of de configuratie van uw X-SAFE-applicatie operationeel is. Het aftellen wordt gestart. De gebruiker kan de waarschuwing onderbreken door te drukken op de knop "Annuleren". Na de aftelling wordt er automatisch een oproep en/of sms gestuurd aan de persoon die vooraf geselecteerd is.

## **WAARSCHUWINGEN**

Elke activiteit is potentieel gevaarlijk en kan soms leiden tot letsel of zelfs de dood. De Gebruiker van de Applicaties is volledig verantwoordelijk voor zijn/haar activiteit en moet anticiperen op eventuele gevaren. Zij moeten ook hun fysieke geschiktheid voor een activiteit kunnen inschatten. Met name, als afbeeldingen van extreme sportactiviteiten in communicatiemiddelen of voor het promoten van het toestel worden gebruikt om de bestendigheid en de prestaties van uw telefoon aan te bevelen, moet in IN GEEN GEVAL de Gebruiker aansporen om vergelijkbare activiteiten te beoefenen.

## **BEPERKING VAN AANSPRAKELIJKHEID**

De Gebruiker heeft op eigen risico toegang tot en maakt gebruik van de Applicaties. Bijgevolg kan CROSSCALL niet aansprakelijk worden gesteld voor enige schade die voortvloeit uit de toegang tot en/of het gebruik van de Applicatie en de informatie die deze bevat. De Gebruiker wordt er ook van op de hoogte gebracht dat CROSSCALL genoodzaakt kan zijn om de toegang tot de Applicatie tijdelijk te onderbreken om technische redenen, in het bijzonder voor onderhoud. De Gebruiker aanvaardt deze onderbrekingen en ziet af van elke claim in dit verband.

De Applicatie en de Diensten worden geleverd "in de staat waarin deze zich bevinden", "volgens beschikbaarheid" en zonder enige garantie. CROSSCALL stelt alles in het werk om de betrouwbaarheid van de Applicatie en de inhoud ervan te garanderen. Als de gebruiker echter fouten of weglatingen opmerkt, wil CROSSCALL graag via het volgende e-mailadres op de hoogte worden gesteld: [sav@crosscall.com](mailto:sav@crosscall.com).

De Gebruiker verklaart de kenmerken en de limieten van het mobiele telefoonnetwerk en het internetnetwerk te kennen en te aanvaarden, met name de functionele kenmerken en de technische prestaties van de netwerken; problemen met betrekking tot verbinding en/of toegang tot netwerken en/of websites; problemen met betrekking tot netwerkbeschikbaarheid en -congestie; problemen met betrekking tot het uitvallen of de verzadiging van netwerken; problemen met betrekking tot transittijd, toegang tot online informatie, responstijden die nodig zijn om gegevens weer te geven, te raadplegen, op te vragen of over te dragen; risico op onderbreking; het ontbreken van bescherming van bepaalde gegevens tegen mogelijk misbruik of hacking; risico op besmetting door eventuele virussen die op genoemde netwerken aanwezig zijn, enz. waarvoor CROSSCALL niet verantwoordelijk kan worden gehouden. De Gebruiker erkent op de hoogte te zijn van deze clausules en vrijwaart CROSSCALL van elke aansprakelijkheid in geval van overlijden, ongeval, ziekte en/of elk type incident met name veroorzaakt door verkeerd gebruik.



X-TALK



De X-TALK-applicatie is de walkie-talkie-applicatie ontwikkeld door CROSSCALL om te communiceren:

- met meerdere personen tegelijk
  - Zonder 06-nummer
  - Zonder te bellen
  - Zonder op te nemen
- Ga voor alle informatie over deze applicatie naar: [https://www.crosscall.com/fr\\_FR/x-talk.html](https://www.crosscall.com/fr_FR/x-talk.html)
  - Bekijk ook de tutorial voor deze applicatie op ons YouTube-kanaal via de volgende link: [https://www.youtube.com/watch?v=V\\_vEC55Wg0M&t=1s](https://www.youtube.com/watch?v=V_vEC55Wg0M&t=1s)



X-STORY



NL

De X-STORY-applicatie is de montage-applicatie ontwikkeld door CROSSCALL voor uw foto's en video's. Hiermee kunt u:

- Knippen
  - Assembleren/reorganiseren
  - Muziek toevoegen
  - Vertragen/Versnellen
- Ga voor alle informatie over deze applicatie naar: [https://www.crosscall.com/fr\\_FR/x-story.html](https://www.crosscall.com/fr_FR/x-story.html)
  - Bekijk ook de tutorial voor deze applicatie op ons YouTube-kanaal via de volgende link: <https://www.youtube.com/watch?v=2IVsk7BHN7I>

# VEILIGHEIDSMATREGELEN

## Informatie met betrekking tot de algemene veiligheid

Het niet naleven van de volgende veiligheidsvoorschriften kan brand, elektrische schokken, verwondingen of ernstige beschadiging van uw telefoon of een ander voorwerp veroorzaken. Lees alle veiligheidsvoorschriften alvorens uw telefoon te gebruiken.

- Schakel de telefoon altijd uit wanneer het gebruik verboden is, als deze storingen kan veroorzaken of een gevaar kan vormen.
- Vermijd blootstelling aan magnetische velden.
- Zet uw telefoon uit in vliegtuigen en luchthavens waar dat van u gevraagd wordt.
- Schakel uw telefoon uit wanneer u zich in de buurt van elektronische hoge precisie-apparaten bevindt. De telefoon kan de prestaties van dit soort apparaten beïnvloeden.
- Plaats uw telefoon en de accessoires niet op recipiënten met een krachtig magnetisch veld.
- Leg geen opslagapparaten voor magnetische gegevens in de buurt van uw telefoon. De straling van de telefoon kan de opgeslagen gegevens wissen.
- Houd uw telefoon verwijderd van direct zonlicht. Stel uw telefoon niet bloot aan hoge temperaturen en gebruik deze niet in de buurt van ontvlambaar gas (bijv. in een tankstation).
- Houd uw telefoon minimaal 15 mm van uw lichaam verwijderd wanneer u belt.
- Kleine onderdelen kunnen een verstikkingsgevaar vormen.
- Uw telefoon kan een hard geluid maken.
- Vermijd schokken of het beschadigen van uw telefoon.
- Sommige onderdelen van uw telefoon zijn van glas. Het glas kan breken wanneer uw telefoon op een harde ondergrond valt of hard tegen iets aanbotst. Raak de glasscherven niet aan wanneer het glas breekt en probeer het gebroken glas niet van de telefoon af te halen. Gebruik uw telefoon niet zolang het glas niet is vervangen door een erkende operator.
- Probeer uw telefoon of accessoires niet uit elkaar te halen. Het onderhoud of reparatie van de telefoon dient enkel te worden uitgevoerd door gekwalificeerd personeel.
- Het stopcontact moet in de buurt van de telefoon zijn en gemakkelijk toegankelijk zijn.
- Respecteer alle wetten en voorschriften met betrekking tot het gebruik van de telefoon. Respecteer de privacy en de rechten van anderen wanneer u uw telefoon gebruikt.

- Volg de instructies in deze handleiding op wat betreft het gebruik van de USB-kabel. Wanneer u dit niet doet, kunt u uw telefoon of computer beschadigen.
- Maak uw telefoon schoon met een zachte en droge doek. Gebruik geen water, alcohol, zeep of chemicaliën, tenzij voldaan is aan de voorwaarden die hieronder staan vermeld in de "Informatie over waterdichtheid".
- Zorg ervoor dat u belangrijke gegevens opslaat. Een reparatie of andere factoren kunnen het verlies van gegevens veroorzaken.
- Koppel de telefoon niet los terwijl u bestanden overzet of het geheugen formateert. Dit kan leiden tot het mislukken van het programma of beschadiging van de bestanden.
- Houd de telefoon en de oplader buiten het bereik van kinderen. Laat kinderen de telefoon en de oplader niet zonder toezicht gebruiken.
- Dit toestel is niet geschikt voor personen (me inbegrip van kinderen) met beperkte fysieke zintuiglijke of mentale capaciteiten of voor personen die geen ervaring of kennis van het apparaat hebben waardoor het gebruik van de apparaten niet veilig is als ze niet onder toezicht staan of als ze geen gebruiksinstructies hebben gekregen van de persoon die verantwoordelijk is voor hun veiligheid.
- Houd kleine accessoires buiten het bereik van kinderen, om verstikkingsgevaar te voorkomen.
- Laat uw kinderen of huisdieren niet likken aan of kauwen op het apparaat.
- Maak geen aanpassingen aan uw telefoon en reviseer deze niet.
- Stel uw telefoon niet bloot aan vlammen, explosies of andere vormen van gevaar.
- Schakel uw telefoon uit wanneer u zich in de buurt van explosieve materialen of vloeistoffen bevindt.
- De telefoon mag alleen verbonden zijn met een USB 2.0 interface.
- De ideale bedrijfstemperatuur ligt tussen 0 °C en 40 °C. De ideale opslagtemperatuur ligt tussen 20 °C en 50 °C.
- Stop met het gebruik van uw apparaat bij oververhitting of als een van de onderdelen gebarsten of gebroken is.
- Druk het apparaat niet tegen de ogen, oren of andere delen van uw lichaam en stop de telefoon niet in uw mond.
- Gebruik de flits niet dicht bij de ogen van mensen of dieren.
- Gebruik alleen de originele accessoires van deze telefoon en gebruik de batterij niet voor een andere telefoon.

## Informatie met betrekking tot de waterdichtheid

- U hebt een mobiele telefoon gekocht die voldoet aan beschermingsindex IP68. Om een optimaal gebruik en waterdichtheid te garanderen, zorg ervoor dat de klepjes en beschermingen die de openingen en de hoes afdekken, goed gesloten zijn.
- Open de klepjes of de lade voor de SIM-kaart niet als het apparaat zich in het water of een zeer vochtige omgeving bevindt.
- Controleer of de klepjes niet beschadigd zijn wanneer u ze opent of sluit. Zorg ook dat er zich geen vuil zoals zand of stof op de afdichting bevindt om te vermijden dat het toestel beschadigd raakt.
- De klepjes die de openingen bedekken kunnen bij vallen of botsen losraken.
- Zorg ervoor dat alle klepjes op de juiste plaats zitten en perfect worden gesloten.
- Als het toestel is ondergedompeld in water of de microfoon of de luidspreker nat is, kan het geluid tijdens een gesprek onduidelijk zijn. Het is beter enkele minuten te wachten na onderdompeling van het toestel totdat de originele kwaliteit van het geluid weer hersteld is. Maak de microfoon of de luidspreker schoon en droog met een droge doek.
- Als het apparaat in contact is geweest met zeewater of chloorwater, spoel het dan af met kraanwater en droog het met een droge en schone doek. Maak alle klepjes en connectors zorgvuldig droog.
- De waterdichtheid van het apparaat kan in bepaalde omstandigheden lichte trillingen veroorzaken. Deze trillingen, bijvoorbeeld wanneer het volume erg hoog staat, zijn volkomen normaal en hebben geen invloed op het functioneren van het toestel.
- Verwijder het waterdichte membraan niet dat over de microfoon of de luidspreker zit, en gebruik geen gereedschap dat dit kan beschadigen (puntig, scherp, enz.).
- Stel het apparaat niet bloot aan metalen deeltjes: die kunnen zich ophopen op de luidspreker van uw telefoon vanwege de ingebouwde magneet. De metalen deeltjes kunnen worden verwijderd met een zachte doek. U kunt het apparaat ook in een doorzichtige plastic zak doen.
- Temperatuurschommelingen kunnen de druk verhogen of verlagen, dit kan de kwaliteit van het geluid aantasten. Open indien nodig de klepjes om lucht af te voeren.

## Medische apparatuur

- Zet uw telefoon uit in ziekenhuizen en andere medische instellingen waar dat van u gevraagd wordt.
- Uw telefoon heeft radio-antennes die elektromagnetische velden uitstralen. Deze elektromagnetische velden kunnen interfereren met pacemakers of andere medische apparatuur.



- Als u een pacemaker draagt, houd dan minimaal 20 cm afstand tussen uw pacemaker en uw telefoon.
- Houd het apparaat aan de andere kant van het implantaat.
- Als u denkt dat uw telefoon interfereert met uw pacemaker of enig ander medisch apparaat, stop dan onmiddellijk met het gebruik van de telefoon en neem contact op met een arts om specifieke informatie met betrekking tot uw medische apparaat in te winnen.
- Wanneer u herhaaldelijk dezelfde activiteiten uitvoert, zoals teksten typen of spelletjes spelen op uw telefoon kunt u incidenteel hinder in uw handen, armen, polsen, schouders, nek of andere delen van uw lichaam ondervinden. Stop met het gebruik van uw telefoon wanneer u hinder ondervindt en neem contact op met een arts.

## Veiligheid op de weg

- Volg tijdens het rijden alle veiligheidsvoorschriften en-maatregelen op voor het gebruik van uw toestel.
- Houd u aan alle lokale wetten die van toepassing zijn. Houd altijd uw handen vrij om het voertuig te besturen wanneer u achter het stuur zit. Als u achter het stuur zit, moet de veiligheid op de weg u prioriteit zijn.
- Stop langs de weg en parkeer de auto voordat u de telefoon opneemt of iemand belt, als de situatie op de weg dit vereist.
- De radio frequentie signalen kunnen sommige elektronische systemen van de auto verstoren, zoals de autoradio of veiligheidsvoorzieningen.
- Wanneer uw voertuig voorzien is van een airbag, zorg er dan voor dat de toegang niet wordt gehinderd door het plaatsen van draadloze of vaste apparatuur voorin. Anders kan dit hte goed functioneren van de airbag verhinderen en dit kan leiden ernstige verwondingen. Het is verboden de mobiele telefoon in de hand te hebben tijdens het rijden.
- Als u muziek luistert, zorg er dan voor dat het volume op een redelijk niveau staat, zodat u zich nog bewust bent van wat er om u heen gebeurt. Dit punt is met name van belang wanneer u zich dicht bij een weg bevindt.
- Door uw telefoon te gebruiken in bepaalde omstandigheden kunt u afgeleid raken en gevaar veroorzaken. Houd u aan alle regels die het gebruik van de telefoon of oortelefoons verbieden of beperken (door bijvoorbeeld geen SMS te versturen als u rijdt of het gebruik van oortelefoons tijdens het fietsen).
- Het is verboden de mobiele telefoon in de hand te hebben tijdens het rijden.

## Stroomvoorziening en opladen

- Werp uw telefoon niet in het vuur
- Veroorzaak geen kortsluiting
- Niet blootstellen aan temperaturen boven de 60 °C / 140 °F
- Recycle de batterij volgens de geldende normen.
- Laad uw telefoon op met behulp van de meegeleverde USB-kabel en oplader. Het gebruik van een ongeschikte adapter of kabel kan uw telefoon onherstelbaar beschadigen.
- De adapter moet in de buurt van de telefoon zijn aangesloten en gemakkelijk toegankelijk zijn.
- Het gebruik van beschadigde kabels of opladers, of opladen in een vochtige omgeving, kunnen een elektrische schok veroorzaken.
- De elektrische oplader dient alleen binnen gebruikt te worden.
- Het stopcontact moet gemakkelijk toegankelijk zijn. Het stopcontact mag niet geblokkeerd worden tijdens het gebruik.
- Om de telefoon helemaal los te koppelen van het stroomnet, haalt de oplader uit het stopcontact.
- De elektrische opladers kunnen warm worden bij normaal gebruik, en een langdurig contact kan verwondingen veroorzaken.
- Zorg altijd voor voldoende ventilatie rond de adapters tijdens het gebruik.
- De ventilatie mag niet worden geblokkeerd doordat luchtopeningen zijn afgedekt met voorwerpen (kranten, doeken, gordijnen, enz.) om zo oververhitting en disfunctioneren te voorkomen. Houd een ruimte van minimaal 10 cm rondom de telefoon vrij.
- De telefoon dient te worden gebruikt in gebieden met een gematigd klimaat.
- Sluit geen USB-kabel aan en verwijder geen USB-kabel met natte handen, dit kan een elektrische schok veroorzaken.
- Stel de telefoon niet bloot aan overmatige warmte (zon, vuur, etc.) aangezien het toestel is voorzien van een oplaadbare interne batterij.
- Gebruik de connector niet om meerdere acties tegelijk uit te voeren, en zorg ervoor dat de polen van de batterij geen geleidend element raken, zoals metalen of vloeistoffen.

## Gehoorbescherming



Deze telefoon voldoet aan de huidige regelgeving inzake de beperking van het maximale output volume. Langdurig luisteren met oortelefoons op een hoog volume kan gehoorverlies veroorzaken!

- Stop het gebruik van het product of zet het volume lager als uw oren suizen.
- Zet het geluid niet op vol, gezondheidsprofessionals raden lange blootstelling aan harde geluiden af.
- Maak redelijk gebruik van de oortelefoons want een buitensporige geluidsdruk van de oor- of koptelefoons kan gehoorverlies veroorzaken.
- Om gehoorschade te voorkomen, moet u niet langdurig luisteren bij een hoog geluidsvolume.
- Gebruik alleen de oortelefoons die zijn meegeleverd met uw telefoon.

## Milieubescherming

- Houd u aan de lokale regelgeving op het gebied van afvalverwijdering bij het weggooien van de verpakking, de batterij en de afgedankte telefoon. Breng deze producten naar een verzamelpunt zodat ze correct gerecycled kunnen worden. Gooi telefoons of versleten batterijen niet weg bij het huisvuil.
- Breng afgedankte lithium-batterijen die u niet wenst te bewaren naar een hiervoor bestemd inzamelpunt. Gooi ze nooit weg bij het gewone huishoudelijk afval. Gooi telefoons of versleten batterijen niet weg bij het huisvuil.



De batterij kan ontploffen als u deze vervangt door een ongeschikt model. Gooi de gebruikte batterijen weg volgens de instructies.

## Schoonmaak en onderhoud

- Zet de telefoon uit voordat u deze schoonmaakt of onderhoudt. De oplader dient uit het stopcontact te worden gehaald. De telefoon en de oplader dienen te worden losgekoppeld om elektrische schokken en kortsluiting van de batterij of de oplader te voorkomen. Sluit de klepjes.
- Maak de telefoon op de oplader niet schoon met chemische middelen (alcohol, benzeen), chemische stoffen of schurende middelen, want die kunnen onderdelen beschadigen of de werking aantasten. Het apparaat kan worden schoongemaakt met een zachte, antistatische en licht vochtige doek, of met kraanwater volgens de instructies in INFORMATIE MET BETREKKING TOT DE WATERDICHTHEID, pagina 311.

- Maak geen krassen op of aanpassingen aan de telefoon want de bestanddelen in de verf kunnen een allergische reactie veroorzaken. Als een dergelijke reactie zich voordoet, stop dan direct met het gebruik van de telefoon en raadpleeg een arts.
- Verwijder het stof van de stekker en houd deze droog om ieder risico op brand te voorkomen.
- Als de telefoon of een van de accessoires niet goed werken, neem dan contact op met uw lokale serviceafdeling.
- Haal de telefoon of de accessoires niet zelf uit elkaar.

## **Noodoproep**

Als uw telefoon in een noodsituatie aanstaat en u bereik heeft, dan kunt u uw telefoon gebruiken om een noodoproep te plaatsen. Maar het kan zijn dat noodnummers niet toegankelijk zijn op de netwerken. U dient nooit enkel op uw telefoon te vertrouwen om noodoproepen te plaatsen.

## **Aanbevelingen om blootstelling van de gebruiker aan straling te verminderen**

- Gebruik uw mobiele telefoon in gebieden die gedekt worden door uw netwerk om de hoeveelheid straling te verminderen (met name in ondergrondse parkeergarages of tijdens reizen in trein en auto).
- Gebruik uw telefoon als u goed bereik hebt (dat wil zeggen dat: het maximale aantal staafjes voor het netwerk wordt getoond).
- Gebruik de hands-free kit.
- Houd tijdens een gesprek de telefoon verwijderd van de buik van zwangere vrouwen en de onderbuik van jongeren.
- Kinderen en jongeren moeten mobiele telefoons redelijk gebruiken. 's Nachts telefoneren moet vermeden worden en de frequentie en de duur van de gesprekken moeten beperkt blijven.

# AANVULLENDE INFORMATIE

## Conformiteit



- CROSSCALL bevestigt dat dit apparaat voldoet aan de basisaanbevelingen en aan overige relevante maatregelen die zijn opgenomen in Richtlijn 2014/53/EU. De meest recente toepasselijke versie van de conformiteitsverklaring kan worden ingezien op de website: [https://docs.crosscall.com/public/CERTIFICAT/CORE-M5\\_CERTIFICATE-OF-CONFORMITY\\_INTERNATIONAL.pdf](https://docs.crosscall.com/public/CERTIFICAT/CORE-M5_CERTIFICATE-OF-CONFORMITY_INTERNATIONAL.pdf).
- Beperkingen met betrekking tot de 2,4 GHz frequentieband: Noorwegen: Deze subparagraaf is niet van toepassing op de geografische zone in een straal van 20 km rond het centrum van Ny-Ålesund. Beperkingen met betrekking tot de 5 GHz-frequentieband: Volgens artikel 10, paragraaf 10 van de Richtlijn 2014/53/EU staat op de verpakking dat deze radioapparatuur onderworpen is aan enkele beperkingen wanneer deze op de markt gebracht wordt in België (BE), Bulgarije (BG), Tsjechische Republiek (CZ), Denemarken (DK), Duitsland (DE), Estland (EE), Ierland (IE), Griekenland (EL), Spanje (ES), Frankrijk (FR), Kroatië (HR), Italië (IT), Cyprus (CY), Letland (LV), Litouwen (LT), Luxemburg (LU), Hongarije (HU), Malta (MT), Nederland (NL), Oostenrijk (AT), Polen (PL), Portugal (PT), Roemenië (RO), Slovenië (SL), Slowakije (SK), Finland (FI), Zweden (SE), Verenigd Koninkrijk (UK), Turkije (TR), Noorwegen (NO), Zwitserland (CH), IJsland (IS) en Liechtenstein (LI).



## Frequentiebanden en vermogen

- Frequentieband gebruikt door radioapparatuur: Bepaalde banden zijn mogelijk niet beschikbaar in alle landen of in alle regio's. Neem contact op met de lokale operator voor meer informatie.
- Maximale frequentie van het afgegeven radiosignaal op de frequentieband waar de radioapparatuur op werkt: Het maximale vermogen voor alle banden is lager dan de maximale waarde aangegeven in de geharmoniseerde, relevante norm. De van toepassing zijnde nominale beperkingen van de frequentiebanden en het transmissievermogen (straling en/of geleiding) op deze radioapparatuur zijn de volgende:

Frequentie	Banden	maximaal vermogen
GSM850	824MHz-894MHz	33/2dBm
GSM900	880MHz-960MHz	33/2dBm
GSM1800	1710MHz-1880MHz	30/2dBm
GSM1900	1850MHz-1990MHz	30/2dBm
WCDMA B1	1920MHz-2170MHz	23/2dBm
WCDMA B2	1850MHz-1990MHz	23/2dBm
WCDMA B5	824MHz-894MHz	23/2dBm
WCDMA B8	880MHz-960MHz	23/2dBm
LTE B1	1920MHz-2170MHz	23/2dBm
LTE B3	1710MHz-1880MHz	23/2dBm
LTE B5	824MHz-894MHz	23/2dBm
LTE B7	2500MHz-2690MHz	23/2dBm
LTE B8	880MHz-960MHz	23/2dBm
LTE B20	791MHz-862MHz	23/2dBm
LTE B28	703MHz-803MHz	23/2dBm
LTE B38	2570MHz-2620MHz	23/2dBm
LTE B40	2300MHz-2400MHz	23/2dBm
WIFI 2.4GHz	2400MHz-2483.5MHz	<20dBm
WIFI 5GHz	5150MHz-5725MHz	<20dBm
Bluetooth	2400MHz-2483.5MHz	<10dBm
NFC	13.56MHz	<42dBuA/m

## Informatie met betrekking tot de accessoires en software

We raden aan de volgende accessoires te gebruiken:

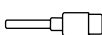
ACCESSOIRE	MODEL	TECHNISCHE GEGEVENS
	Gedeponeerd merk: Crosscall Model:1901070199039 (CH-21E)	Ingangsspanning: 100-240 V~ Ingangsfrequentie wisselstroom: 50/60 Hz Uitgangsspanning: 5.0 V == Uitgangsstroom: 2.0 A Uitgangsvermogen: 10.0 W Gemiddeld rendement in actieve modus: 81.03% Rendement bij lage lading (10%): 80.33% Energieverbruik zonder opladen: 0.045 W
	Ref. Crosscall: 1907080199206	IPX4
	Ref. Crosscall: 1902140199602	USB-A / USB-C 1 m

De softwareversie van het product is L1812.X.XX.XX.XXXX (waarbij X=0 tot 9, A tot Z, die updates over de gebruikerservaring, beveiligingspatches, etc. weergeeft). De softwareupdates worden door de fabrikant gepubliceerd om, na de lancering van het product, storingen te herstellen of bepaalde functies te verbeteren. Alle softwareversies die zijn gepubliceerd door de fabrikant, zijn gecontroleerd en altijd in overeenstemming met de toepasselijke regelgeving.

Alle RF-parameters (bijvoorbeeld de frequentiebanden en uitgangsvermogen) zijn niet toegankelijk voor de gebruiker en kunnen niet door de gebruiker gewijzigd worden. De meest recente informatie met betrekking tot accessoires en software is beschikbaar in de conformiteitsverklaring, die kan worden ingezien op de website: [https://docs.crosscall.com/public/CERTIFICAT/CORE-M5\\_CERTIFICATE-OF-CONFORMITY\\_INTERNATIONAL.pdf](https://docs.crosscall.com/public/CERTIFICAT/CORE-M5_CERTIFICATE-OF-CONFORMITY_INTERNATIONAL.pdf)

## Specifieke Absorptie Ratio (SAR)

- Dit toestel voldoet aan de richtlijnen voor blootstelling aan radiofrequenties als het toestel tijdens gebruik op een minimale afstand van 5 mm van het lichaam verwijderd gehouden wordt. Volgens de richtlijnen van de ICNIRP (de Internationale Commissie voor de bescherming tegen niet-ioniserende straling), is de limiet van de SAR gemiddeld 2 W/kg voor het hoofd en de romp, en 4 W/kg voor de ledematen op een celweefsel van 10 g dat de meeste frequenties absorbeert.

Maximale waarden voor dit model:

- SAR hoofd: 1,54 (W/kg) ==> maximaal toegestane waarde: 2 (W/kg)
- SAR lichaam: 0,78 (W/kg) ==> maximaal toegestane waarde: 2 (W/kg)
- SAR Ledematen: 1,83 (W/kg) ==> maximaal toegestane waarde: 4 (W/kg)

## Auteursrechten

Dit toestel is uitsluitend bestemd voor privégebruik. Het kopiëren van CD's of het downloaden van muziek, video's of foto's om deze te verkopen of voor ieder ander commercieel doeleinde kan een overtreding zijn van auteursrechten. Een toestemming kan nodig zijn om een document, een boek en/of een presentatie, waarop auteursrechten van toepassing zijn, gedeeltelijk of in zijn geheel, te kopiëren of op te slaan. Zorg ervoor dat u op de hoogte bent van de wetten die van toepassing zijn op het opslaan en gebruiken van bepaalde inhoud in uw land en rechtsgebied.

## BIJLAGE

### Belangrijke informatie

Om een optimale ervaring te bieden wordt de telefoon regelmatig verbonden met internet- en e-mailservers. Dit impliceert automatisch en onvermijdelijk de uitwisseling van gegevens die gefactureerd kunnen worden bovenop uw bestaande abonnement, of in mindering kunnen worden gebracht op uw vooraf betaald tegoed.

Om ieder misverstand met betrekking tot de facturatie van diensten die gebruik van internet maken te voorkomen, raden we u sterk aan voor een tegoed te kiezen dat onbeperkte toegang tot internet en berichten biedt. Zorg er ook voor dat u de vooraf geconfigureerde standaardinstellingen niet aanpast. Als u wilt, kunt u verbinding maken met een Wifi-netwerk om de internetsnelheid en de efficiëntie te verbeteren. We raden u ook ten zeerste aan om vooral een Wifi-netwerk te gebruiken wanneer u streamt of spellen, video's of films downloadt.

### Garantievoorwaarden

Uw telefoon, evenals de batterij en accessoires in de doos, zijn gegarandeerd tegen defecten of storingen die het gevolg zijn van hun ontwerp of fabricage, of van apparatuurstoringen, bij normaal gebruik, voor de garantieperiode van zesendertig (36) maanden vanaf de datum van aankoop van uw telefoon, zoals aangegeven op uw originele factuur. De garantie vervalt automatisch aan het einde van deze zesendertig (36) maanden. Reserveonderdelen die essentieel zijn voor het gebruik van nieuwe producten zijn tien (10) jaar beschikbaar vanaf de datum waarop het product niet meer verkocht wordt.

Deze garantie dekt niet:

- Defecten of storingen die gemeld worden na verloop van deze garantie;
- Beschadiging naar aanleiding van een ongeval, slechte weersomstandigheden, bliksem, brand, chemische producten, overspanning, onjuist gebruik of een verkeerd onderhoud van het apparaat of accessoire (schermbreuk, vuil, verandering aan interne onderdelen van het apparaat door langdurige of abnormale blootstelling aan een vloeistof), of het niet-naleven van de instructies in de gebruikershandleiding;
- Normale slijtage die zich voordoet na aankoop (met name strepen, krassen, afdrukken en in het algemeen alle beschadiging veroorzaakt door externe elementen van het apparaat dat geen invloed heeft op het functioneren);
- De mobiele telefoon van een klant of een derde waarvan de oorspronkelijke software van de fabrikant gewijzigd is;
- Iedere aanpassing of reparatie door personen die niet erkend zijn door CROSSCALL,



een dochteronderneming, of uw verkooppunt;

- Oxidatie door onjuist gebruik door de klant van de klepjes op de USB-poort of audio-poort, die essentieel zijn om de waterdichtheid van het product te garanderen;

We raden u aan de volgende instructies te volgen voordat u contact opneemt met de klantenservice:

- Laad de batterij volledig op;
- Upgrade de software of herstel de fabrieksinstellingen om de telefoon te formatteren.

**LET OP:** ALLE gebruikersgegevens van de telefoon (contacten, foto's, bestanden en gedownloade applicaties) zullen definitief verloren gaan. Wij raden u ten zeerste aan een volledige back-up van de gegevens van uw telefoon te maken voordat u deze formatteert.

→ Om de standaardinstellingen te resetten: klik in het menu van uw telefoon op **Instellingen > Systeem > Geavanceerde > Opties voor resetten > Alle gegevens wissen (fabrieksinstellingen terugzetten)**.

In het geval dat uw telefoon een defect vertoont dat het normale gebruik verhindert, kunt u uw apparaat aan onze klantenservice toevertrouwen. Uw telefoon wordt nooit gerepareerd of vervangen indien de aangebrachte markeringen of serienummers (IMEI) zijn verwijderd of gewijzigd, of indien de aankoopbon van uw aankoop ontbreekt of onleesbaar is.

Indien het gebrek aan overeenstemming of het defect wordt bevestigd, zal uw telefoon geheel of gedeeltelijk worden vervangen of gerepareerd. Deze garantie dekt de kosten voor onderdelen en arbeidsuren.

Voordat u uw telefoon opstuurt naar onze klantenservice, raden we u aan:

- uw IMEI te noteren en te bewaren op een veilige plek (\*);
- de SD-kaart en de SIM-kaart te verwijderen;
- al uw persoonsgegevens te noteren. Het kan zijn dat ons reparatiecentrum uw telefoon moet formatteren.

(\*) Uw IMEI-code is het serienummer waarmee uw apparaat herkend kan worden en om de klantenservice te volgen. Er zijn meerdere manieren om uw IMEI-code te vinden:

- Typ \*#06# op het toetsenbord van uw mobiele telefoon;
- Kijk op de verpakking van uw telefoon;
- Afhankelijk van het model, kan de IMEI achterop de telefoon op een etiket staan of gegraveerd zijn op de SIM-lade van uw telefoon.

Documenten en informatie die u met uw telefoon mee moet sturen naar de klantenservice:

- Kopie van de factuur waarop de aankoopdatum, het type product en de naam van de verkoper staan,
- Het IMEI-nummer van de telefoon;
- Een beschrijving van het defect van de telefoon.

We verzoeken u vriendelijk de algemene servicevoorwaarden te lezen op de website van Crosscall: **[www.crosscall.com](http://www.crosscall.com)**

De CORE-M5, ontworpen in Frankrijk en vervaardigd in China

Gecreëerd en geïmporteerd door:

CROSSCALL - 245 RUE PAUL LANGEVIN 13290 AIX-EN-PROVENCE - Frankrijk.

# VSEBINA

## PREDNOSTI MODELA CORE-M5

Močan .....	324
Povezan .....	324
Ergonomičen.....	325
Trajen.....	325

## SPLOŠNA PREDSTAVITEV TELEFONA

Predstavitev aparata .....	326
X-LINK™ .....	327
X-BLOCKER.....	327

## VKLOP DELOVANJA TELEFONA CORE-M5

Namestitev kartice nano SIM / mikro SD .....	328
Vklop in izklop telefona .....	329
Nasveti in previdnostni ukrepi za polnjenje baterije.....	329-330

## ZASLON NA DOTIK, SISTEMSKA NAVIGACIJA IN GUMBI MODELA CORE-M5

Uporaba zaslona na dotik .....	331-332
Sistemska navigacija .....	333-334
Gumbi telefona .....	335-336

## UPORABA TELEFONA

Telefonski klici.....	336-337
Stiki .....	337
Sporočila.....	338
Kamera / Čitalnik kode QR.....	338-339
Galerija.....	339
Prenos datotek: iz telefona v računalnik ali iz računalnika v telefon .....	340-341
Upravljanje kartic SIM.....	341-342
Mobilni podatki .....	342
Brskalnik .....	342
E-pošta .....	342
Varčevanje z baterijo .....	343
Ponastavitev telefona.....	343-344
Posodobitve sistema .....	344

## PRILAGODITEV TELEFONA

Začetni zaslon .....	344-345
Zvok .....	345
Obvestila .....	345
Datum in čas.....	346
Jeziki .....	346

## **NAMIGI IN BLIŽNJICE**

Uporaba telefona CORE-M5 pod vodo .....	346
Način deljenega zaslona .....	347
Posnetek zaslona.....	347
Samodejno vrtenje zaslona .....	347
Prebujanje zaslona .....	347
Način rokavic .....	348
NFC .....	348
Deljenje baterije .....	348
Animacija polnjenja .....	348-349
Namestitev varnostne vrvice (povodec) .....	349
Računalo .....	349

## **APLIKACIJE CROSSCALL**

X-SENSORS.....	349-350
X-SAFE.....	350-353
X-TALK .....	353
X-STORY.....	354

## **VARNOSTNI UKREPI**

Informacije o splošni varnosti .....	355-356
Informacije v zvezi z vodotesnostjo .....	357
Medicinski pripomočki.....	358
Varnost v cestnem prometu.....	358
Napajanje in polnjenje .....	359
Zaščita sluha .....	360
Varstvo okolja.....	360
Čiščenje in vzdrževanje.....	360-361
Klic v sili .....	361
Priporočila za zmanjšanje izpostavljenosti uporabnika sevanju .....	361

## **DODATNE INFORMACIJE**

Skladnost .....	362
Frekvenčni pasovi in moč .....	363
Informacije o dodatni in programski opremi.....	364
Stopnja specifične absorpcije (SAR) .....	364
Avtorske pravice.....	365

## **PRILOGA**

Pomembne informacije.....	365
Garancija .....	365-366



## Hvala, ker ste izbrali Crosscall in kupili ta pametni telefon.

Navodila za uporabo vam bodo pomagala, da se seznanite z novim aparatom.

### PREDNOSTI MODELA CORE-M5

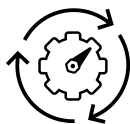

#### močan

CORE-M5 je opremljen s procesorjem Qualcomm® SM6115 Octo-core, ki vam zagotavlja fluidno in optimalno izkušnjo ne glede na to, ali je namenjen za poklicno ali osebno rabo. Zahvaljujoč njegovi zmogljivosti izračuna lahko omogočite delovanje več aplikacij hkrati in spreminjate uporabe, ne da bi pri tem izgubili odzivnost. S CORE-M5 izkoristite tudi veliko zmogljivost spomina, razširljivega do 512 GB z mikro kartico SD.



#### Povezan

CORE-M5 vključuje namenske omrežne pasove za povezavo 4G (do 300 Mb/s pretoka navzdol in 75 Mb/s pretoka navzgor). Ti pasovi pokrivajo francoske operaterje in večino evropskih operaterjev. Doma ali v pisarni se aparat CORE-M5 poveže z omrežjem Wi-Fi (802,11 a/b/g/n/ac 2,4 GHz in 5 Ghz) in vam omogoča varčno uporabo mobilnega podatkovnega paketa. Za večjo varnost vaših podatkov je CORE-M5 pridobil certifikat WPA3. Ima dvojno režo za kartico SIM, ki omogoča preklapljanje z ene kartice SIM na drugo, ne glede na to, ali jo uporabljate za osebne ali poklicne namene, preklapljanje med operaterji in začasno naročnino na lokalno tarifo v tujini.





## Ergonomičen

Poleg kompaktnega zaslona 4,95", 18:9, ki omogoča odlično ravnovesje med enostavnim rokovanjem in dobro čitljivostjo, so stranske tipke modela CORE-M5 zasnovane za lažjo uporabo, zlasti z rokavicami. Ta programljiva gumba vam z enim pritiskom omogočata hiter dostop do določenih funkcij telefona, ne da bi ga morali odkleniti. Pametni telefon lahko, na primer, uporabljate kot voki-toki zahvaljujoč aplikaciji Crosscall X-TALK ter se jasno in razločno pogovarjate prek zvočnika 100 dB.



## Vzdržljiv

Vzdržljivost je bistvena za DNK CROSSCALL. Telefon CORE-M5, ki razpolaga s triletno garancijo, je zasnovan ob popolnem upoštevanju te DNK ter ima vse lastnosti vzdržljivega aparata, ki je odlično prilagojen podjetniškemu svetu, kot dokazuje njegova oznaka Android Enterprise Recommended. Poleg tega je CORE-M5 prilagojen težkim razmeram, bodisi v vaši delavnici, skladišču, garaži in celo na vaši pohodni poti. Ker je popravljivost ena od ključnih lastnosti, ki omogočajo daljšo življenjsko dobo pametnega telefona, je bil CORE-M5 med svojo zasnovo deležen posebne pozornosti s ciljem, da bi nadaljeval s tradicijo izbora izdelkov CORE, ki se uvrščajo med najbolj popravljive na trgu.

# SPLOŠNA PREDSTAVITEV TELEFONA

## Predstavitev aparata

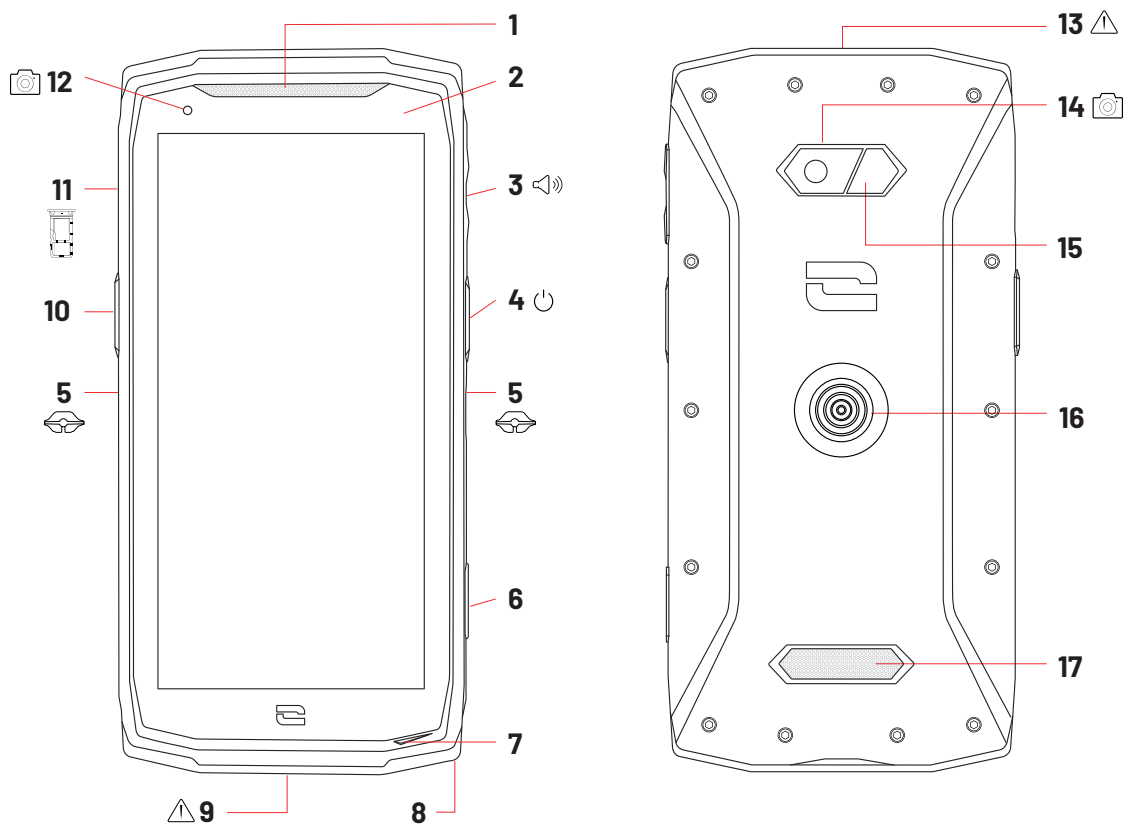

- 1. Zvočnik
- 2. Svetlobni senzor
- 3. Gumb za glasnost + / -
- 4. Gumb za vklop / izklop
- 5. Zareze za X-BLOCKER
- 6. Programljiv gumb št. 2
- 7. Mikrofon
- 8. Prehod za varnostni kabel
- 9. Vrata USB-tip C (tesnilni pokrovček – vedno dobro zaprite!)
- 10. Programljiv gumb št. 1

- 11. Predal za vstavitve kartic SIM ali kartice mikro-SD
- 12. Sprednja kamera 2MP
- 13. Priključek za slušalke (tesnilni pokrovčki – vedno dobro zaprite!)
- 14. Zadnja kamera 13MP
- 15. Bliskavica
- 16. X-LINK™\* (pritrnitev / polnjenje / prenos podatkov)
- 17. Zvočnik



**X-LINK™\***

PAMETNI SISTEM MAGNETNE PRITRDITVE

Magnetni konektor na zadnji strani telefona omogoča, da ga z eno potezo pritrдите in povežete z ekskluzivnimi dodatki X-LINK™\*.

Odvisno od uporabljene dodatne opreme lahko X-LINK™\* polni vaš telefon in/ali prenaša podatke.



**X-BLOCKER**

OJAČAN MEHANSKI PRITRDILNI SISTEM

Ta ekskluzivni dodatek, ki je priložen vašemu mobilnemu telefonu, omogoča, da ga pritrđite z združljivo dodatno opremo v situacijah, ki zahtevajo čim boljše držanje (sila izpuljenja 20 kg). Enostavno ga pritrđite na stranske zareze mobilnega telefona. Njegova silikonska prevleka zmanjšuje vibracije, ki jih povzročajo udarci.

Preden začnete s katero koli dejavnostjo, preverite, ali je vaš X-BLOCKER popolnoma vpet v obe zarezi telefona.

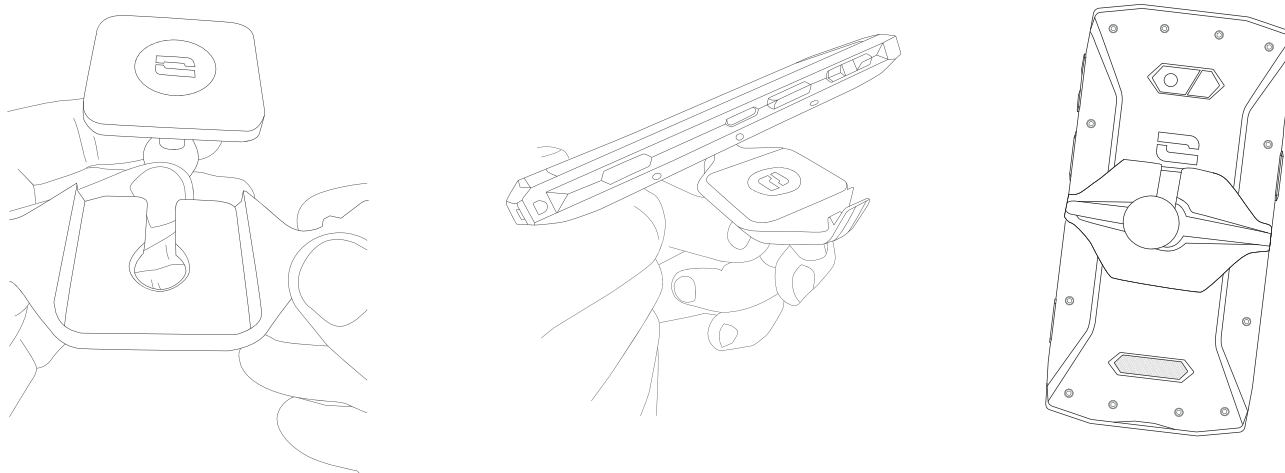

**Celoten izbor dodatne opreme, združljive z X-LINK™\* in X-BLOCKER, najdete na [www.crosscall.com](http://www.crosscall.com)**

# VKLOP DELOVANJA TELEFONA CORE-M5

## Namestitev kartice nano SIM / mikro SD

1. Preverite, ali je vaš aparat izključen. Če ni, ga izklopite s pritiskom na gumb za vklop / izklop.
2. Predal za kartice nano SIM / mikro SD odstranite s priloženim orodjem za odstranjevanje, ki ga vstavite v predvideno luknjo, kot je prikazano spodaj.

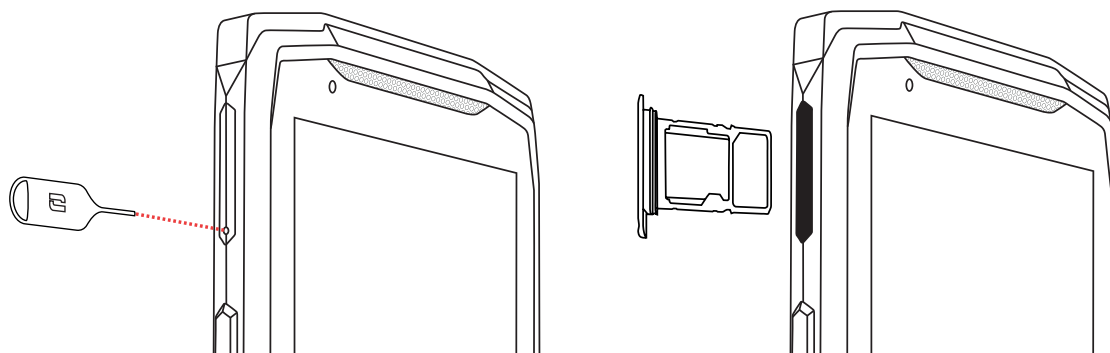

3. Popolnoma odstranite predal.
4. V telefon lahko namestite dve kartici nano SIM (ali eno kartico nano SIM in eno kartico mikro SD).
  - a. Da bi zagotovili optimalno združljivost s storitvami operaterja, vam svetujemo, da vstavite kartico nano SIM s kovinsko stranjo navzdol v najmanjši predelek (SIM 1).

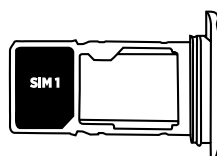

- b. Če želite, vstavite drugo kartico nano SIM (ali kartico mikro SD do 512 GB) s kovinsko stranjo navzdol v največji predelek (SIM 2).

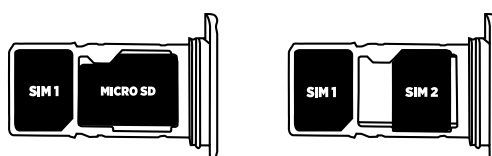

5. Potisnite predal nazaj v telefon.
  - a. Preverite, če sta kartici pravilno poravnani.
  - b. Preden predal vstavite v telefon, ga pravilno poravnajte na režo.
  - c. Vstavite predal in ga potisnite, kot je prikazano zgoraj.

**Pozor:** da bi zagotovili vodotesnost telefona, poskrbite, da je predal popolnoma vstavljen in zaklenjen.



## Vklop / izklop telefona

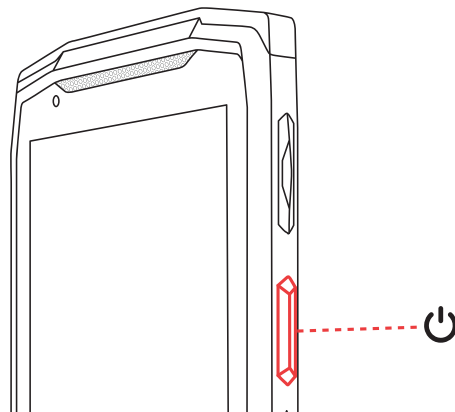

Dolgo pritiskajte gumb za vklop / izklop telefona in počakajte nekaj sekund, da se prižge zaslón.

Ko prvič vklopite telefon ali po ponastavitvi podatkov, sledite navodilom na zaslonu za nastavitve aparata.

Ko je telefon vklopljen, lahko s pomočjo tega gumba tudi:

- Zaklenete / odklenete zaslon na dotik s kratkim pritiskom
- Dostopate do klicev v sili, izklopite ali ponovno zaženete telefon z dolgim pritiskom.

## Nasveti in previdnostni ukrepi za polnjenje baterije

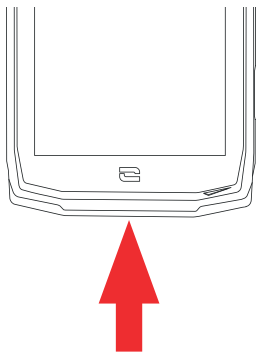

1. Odprite tesnilni pokrovček in prek vrat USB-A povežite kabel in omrežni adapter, priložen v kompletu. Nato drugi konec kabla priključite v vrata USB-C na telefonu.
2. Omrežni adapter priključite v električno vtičnico.
3. Ko se baterija popolnoma napolni, odklopite telefon iz polnilnika. Najprej odklopite polnilnik iz aparata, potem pa iz električne vtičnice.

**i** Nikoli ne polnite telefona skupaj z magnetno povezavo X-LINK™ in USB, saj lahko s tem skrajšate življenjsko dobo opreme telefona.

**i** Baterija je vgrajena v telefon in ni odstranljiva. Baterije ne odstranjujte sami.

- Da baterije svoje naprave ne izrabite prezgodaj, priporočamo, da upoštevate pravila smotrne uporabe pri vsakem ciklu polnjenja. Zato je najbolje, da baterijo napolnite takoj, ko doseže stanje 20 % napolnjenosti, in da se izogibate polnjenju nad 80 %, namesto izvajanja ciklov popolnega polnjenja (od 0 do 100 %).

- Uporabljajte samo odobren polnilnik in kabel, ki je združljiv z vašim telefonom. Uporaba neodobrenih polnilnikov ali kablov lahko povzroči eksplozijo baterije ali poškodbe telefona.
- Ne uporabljajte telefona med polnjenjem. Ne pokrivajte telefona ali električnega adapterja.
- Nepravilna priključitev polnilnika lahko težko poškoduje vaš telefon. Garancija ne pokriva nobene škode, nastale zaradi neustrezne uporabe.
- Ko se telefon ne polni, odstranite polnilnik iz električne vtičnice.
- Telefon se morda ne bo takoj vklopil, če polnite prazno baterijo. Po določenem času polnjenja se bo telefon normalno zagnal.
- Če je napajanje izmeničnega toka (AC) šibkejše, je čas polnjenja lahko daljši.
- Če uporabljate nekonvencionalne polnilnike, kot so računalniki, je lahko čas polnjenja daljši.
- Čas polnjenja se lahko razlikuje glede na temperaturo okolja in preostalo raven baterije.
- Telefon lahko varno polnite pri temperaturah med 0 °C in 40 °C. Polnjenje pri temperaturah pod 0 °C ali nad 40 °C lahko negativno vpliva na delovanje baterije in skrajša njeno življenjsko dobo. Dolgotrajno polnjenje pri ekstremnih temperaturah poškoduje baterijo.
- Med polnjenjem se lahko telefon in polnilnik segrejeta. To je popolnoma normalno in ne bi smelo vplivati na življenjsko dobo ali učinkovitost telefona. Če baterija postane bolj vroča kot običajno, jo prenehajte polniti. Telefon postavite na hladno mesto in počakajte, da se ohladi. Izogibajte se dolgotrajnemu stiku s površino telefona, če se segreje.

 Funkcije aparata se razlikujejo glede na vašo lokacijo, jezik, operaterja in model. Aparat je združljiv s funkcijo OTG. Uporabljajte standardni podatkovni kabel OTG.

# ZASLON NA DOTIK, SISTEMSKA NAVIGACIJA IN GUMBI MODELA CORE-M5

Obvladajte delovanje telefona in njegovih aplikacij v nekaj preprostih potezah.

## Uporaba zaslona na dotik

### Tapkanje

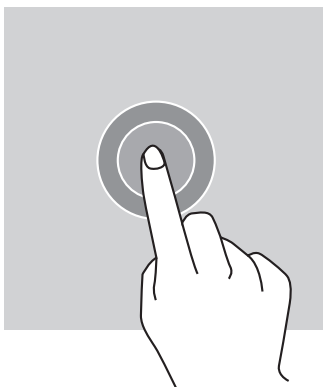

Če želite odpreti aplikacijo, izberite element menija, pritisnite tipko na zaslonu na dotik ali vnesite znak s pomočjo tipkovnice na zaslonu, tapnite element s prstom.

### Dolg pritisk

Prst postavite na element ali na zaslon in ga zadržite tam 2 sekundi za dostop do razpoložljivih možnosti.

### Vlečenje

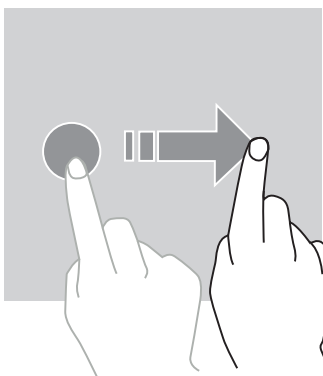

Na začetnem zaslonu ali na zaslonu aplikacij povlecite v levo ali desno za prikaz drugih strani.

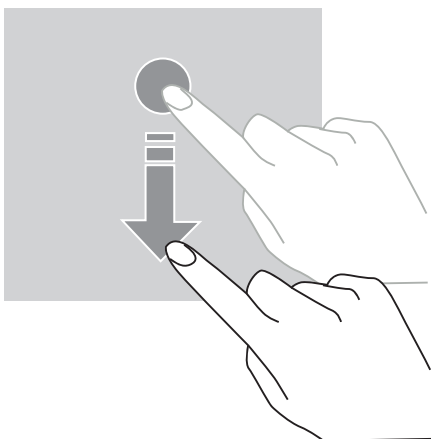

Povlecite navzgor in navzdol za pomikanje spletne strani ali seznama elementov.

## Premikanje

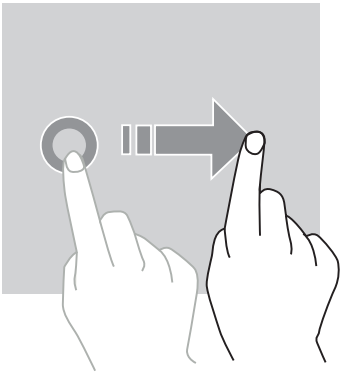

Če želite premakniti element, postavite nanj prst, ga pridržite in povlecite na želeno mesto.

## Dejanja z dvema prstoma

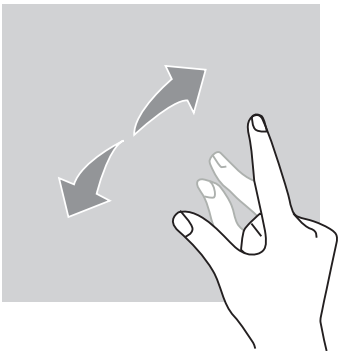

Najprej stisnite dva prsta skupaj in ju nato razmaknite, da povečate del spletne strani, zemljevida ali slike.

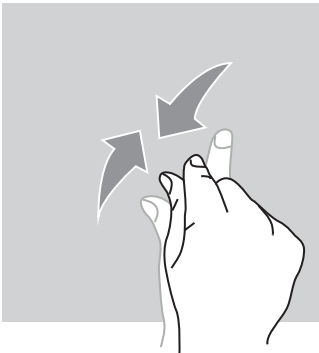



Za pomanjšavo ju približajte.

## Sistemska navigacija

Pametni telefon vam ponuja dva načina sistemske navigacije:

- Navigacija s tremi gumbi
- Navigacija s potezami

Spodaj boste našli podroben opis navigacije s tremi gumbi, ki je privzeta navigacija telefona. Če želite nastaviti navigacijo s potezami, pojdite v aplikacijo **Nastavitve**  > **Krmarjenje po sistemu** .

### Domov / Glasovni pomočnik

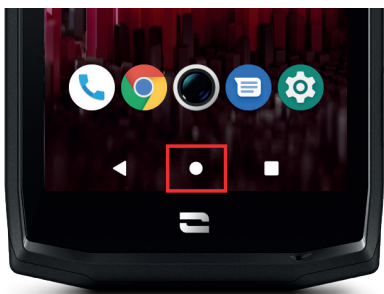

Na kateri koli strani v pametnem telefonu pritisnite krog na sredini zaslona, da se vrnete na začetni zaslon

Dolg pritisk na to tipko bo aktiviral Googleov glasovni pomočnik.

### Nazaj

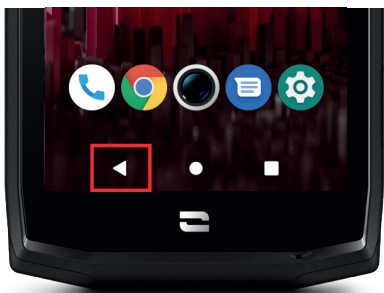

Na kateri koli strani v pametnem telefonu pritisnite trikotnik v spodnjem levem kotu zaslona, da se vrnete na prejšnjo stran.

### Odprte aplikacije

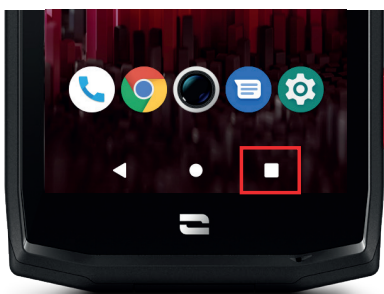

Na kateri koli strani v pametnem telefonu se dotaknite kvadrata v spodnjem desnem kotu zaslona in se pomaknite do mesta, kjer so shranjene vse odprte aplikacije.

## Center za nastavitve obvestil / bližnjic



1. Prst povlecite navzdol od zgornjega roba zaslona, da odprete center za obvestila.
2. Znova povlecite prst navzdol od zgornjega roba zaslona, da povečate belo polje in si ogledate vse bližnjice za prilagoditev glavnih nastavitev telefona.
3. S prstom povlecite navzgor ali se dotaknete gumba Domov (spodnji krog na sredini zaslona), da zaprete center za obvestila.

## Meni aplikacij telefona

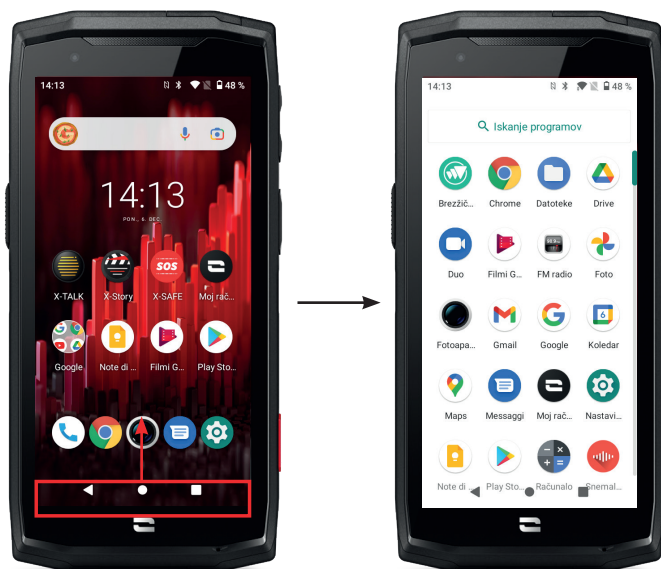

1. S prstom povlecite navzgor od spodnjega roba zaslona, da odprete meni, kjer so shranjene vse aplikacije telefona.
2. S prstom povlecite navzdol ali pritisnite gumb Domov (spodnji krog na sredini zaslona), da zaprete meni.

## Gumbi telefona

### Gumb za vklop / izklop in zaklepanje / odklepanje zaslona

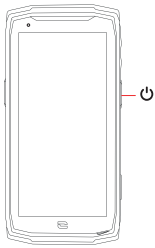



Ta gumb omogoča predvsem:

- vklop / izklop / ponovni zagon telefona z dolgim pritiskom
- zaklepanje / odklepanje telefona.

- Pritisnite gumb za **vklop / izklop** za ročno zaklepanje zaslona.
- Pritisnite gumb za **vklop / izklop** za ponovni vklop zaslona in povlecite s prstom v katero koli smer na zaslonu, da ga odklenete

Po določenem času nedejavnosti se namreč telefon samodejno zaklene in preklopi v stanje pripravljenosti, da se zmanjša poraba energije in preprečijo nenamerna dejanja.

Če želite nastaviti čas samodejnega vklopa stanja pripravljenosti, pojdite na:

**Nastavitve**  > **Zaslon**  > **Dodatno** > **Časovna omejitev za zaslon** in izberite želeno trajanje.

### Programljivi gumbi

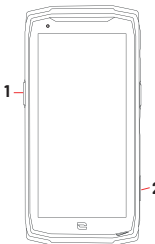



CORE-M5 ima dva programljiva gumba (št. 1 in št. 2), ki ju lahko uporabljate na dva različna načina:

- ali z **DOLGIM** pritiskom
- ali s 3 **KRATKIMI** pritiski, ponovljenimi v zelo hitrem zaporedju.

Ta konfiguracija vam omogoča, da konfigurirate dve funkciji na posamezen gumb, to je skupno 4.

Ta gumba sta privzeto nastavljena, vendar ju lahko po želji spremenite.

V ta namen:

- Pojdite v meni **Nastavitve**  > **Gumbi**  > in izberite način uporabe gumba, ki ga želite nastaviti (trojni pritisk ali dolg pritisk).
- Z vsako uporabo lahko:
  - Pokličite določeno telefonsko številko
  - Zaženete neko aplikacijo svojega telefona (X-TALK, X-SAFE, Kamera, Svetilka ...)
  - Aktivirate / deaktivirate neki način (način rokavic, način "Ne moti")

## Gumba za glasnost +/-

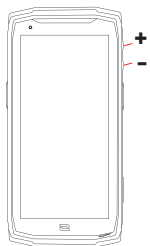

Ta gumb, sestavljen iz tipke + in tipke -, vam bo omogočil nastavitve glasnosti klicev in obvestil s preprostim preklapljanjem med tremi načini:



- Način zvonjenja
- Način vibriranja
- Način tiho

Omogočil vam bo tudi enostavno nastavitve glasnosti:



- klicev
- zvonjenja / obvestil
- multimedijskih vsebin
- alarmov

## UPORABA TELEFONA



### Telefonski klici Izbiranje številke

1. Pritisnite na  na začetnem zaslonu ali meniju telefona.
2. Pritisnite na , da se odpre tipkovnica, in vnesite telefonsko številko.
3. Pritisnite na  za opravljanje klica.

### Iz dnevnika klicev ali seznama stikov

1. Pritisnite na  na začetnem zaslonu ali meniju telefona.
2. Pritisnite na  za dostop do dnevnika klicev, nato pa na številko, ki jo želite poklicati.
3. Pritisnite na  za dostop do seznama stikov nato pa na stik, ki ga želite poklicati.



### Opravljanje mednarodnega klica

1. Pritisnite na  na začetnem zaslonu ali meniju telefona.
2. Pritisnite na  za odpiranje tipkovnice.
3. Pritisnite na 0 in zadržite prst, dokler se ne prikaže znak +.
4. Vnesite kodo države, področno kodo in telefonsko številko.
5. Pritisnite na  za klicanje izbrane številke.



## Klici 4G (VoLTE) / Klici WIFI (VoWIFI)

Za nastavitve klicev prek 4G in WIFI:

1. Pojdite v: **Nastavitve**  > **Omrežje in internet** 
2. Kliknite na kartico SIM, ki jo želite nastaviti.
3. Aktivirate / deaktivirate lahko funkcijo **Klici v 4G** in **Klici WIFI**.



## Sprejemanje klicev

Ob prihodu klica povlecite navzgor po zaslonu, da sprejmete klic.





Ob prihodu klica povlecite navzdol po zaslonu, da zavrnete klic.

## Stiki





### Ročno ustvarjanje stika

1. Pritisnite aplikacijo **Stiki**  v meniju telefona.
2. Pritisnite na  za ustvarjanje novega stika.
3. Vnesite kontaktne podatke.
4. Kliknite na **Shrani**, da shranite novi stik

### Ustvarjanje / spreminjanje stika s pomočjo tipkovnice



1. Pritisnite na  za odpiranje tipkovnice telefona .
2. Vnesite številko in kliknite na:
  - a.  **Ustvari nov stik**, da shranite to številko kot nov stik.
  - b.  **Dodaj stiku**, če želite dodati to številko že obstoječemu stiku.

### Ustvarjanje / spreminjanje stika iz prejetega klica

1. Pritisnite  za prikaz dnevnika klicev 
2. Kliknite številko, ki jo želite shraniti, in kliknite na:
  - a.  **Ustvari nov stik**, da shranite to številko kot nov stik.
  - b.  **Dodaj stiku**, če želite dodati to številko že obstoječemu stiku.

## Sporočila

### Pošiljanje sporočila

1. Pritisnite aplikacijo **Messages**  na začetnem zaslonu ali v meniju telefona.
2. Kliknite na **Začni klepet**
3. Izberite stik(-e), ki mu / jim želite poslati sporočilo.
4. Sporočilo napišite s tipkovnico na dotik.
5. Sporočilo pošljite s klikom na  .







### Prikaz sporočil

1. Pritisnite aplikacijo **Messages**  na začetnem zaslonu ali v meniju telefona.
2. Izberite stik s seznama sporočil.
3. Prikaz vašega pogovora.

## Kamera

### Posnemite fotografije / video posnetke

S kamero telefona CORE-M5 lahko fotografirate ali snemate videoposnetke. V ta namen:

1. Pritisnite na aplikacijo **Fotoapar**  zaslonu ali meniju telefona.
2. Kliknite tipko v spodnjem desnem kotu aplikacije, da preklopite iz načina fotografiranja  v video način .
3. Uokvirite motiv na zaslonu in pritisnite sredinsko tipko, da posnamete fotografijo  ali zaženete video .
4. Vaša fotografija / video se samodejno shrani v aplikacijo **Foto** .

### Čitalnik kod QR

Vaš fotoapar



1. Pritisnite na aplikacijo **Fotoapar**  na začetnem zaslonu ali meniju telefona.
2. Uokvirite kodo QR za skeniranje na sredini kamere.
3. Kliknite obvestilo, ki se prikaže na dnu zaslona, da izvedete dejanje, povezano s kodo QR.

## Galerija



### Ogled slik / videoposnetkov

1. Pritisnite na aplikacijo Foto  na začetnem zaslonu ali meniju telefona.
2. Izberite sliko ali video, da si ju ogledate in dostopate do drugih možnosti.

### Izbrišite slike / videoposnetke

1. V aplikaciji Foto  dolgo pritiskajte sliko ali video, ki jo / ga želite izbrisati. Zdaj lahko z enim klikom izberete druge fotografije in/ali videoposnetke, ki jih želite izbrisati.
2. Ko je izbira končana, kliknite  in potrdite izbris s klikom na **V redu**.

### Delite slike / videoposnetke

1. V aplikaciji Foto  dolgo pritiskajte sliko ali video, ki jo / ga želite izbrisati. Zdaj lahko z enim klikom izberete druge fotografije in/ali videoposnetke, ki jih želite dati v skupno rabo.
2. Ko je izbira končana, kliknite  in izberite način skupne rabe.

## Prenesite datoteke: iz telefona v računalnik ali iz računalnika v telefon



1. Ko povežete telefon z računalnikom s pomočjo kabla USB-C ali X-LINK™\*, se v centru za obvestila samodejno prikaže obvestilo.

2. Kliknite to obvestilo in izberite **Prenos datotek**, da boste lahko iz računalnika dostopali do datotek v telefonu.

Vaš aparat bi se moral zdaj prikazati v računalniku. Za dostop do datotek, ki jih vsebuje:

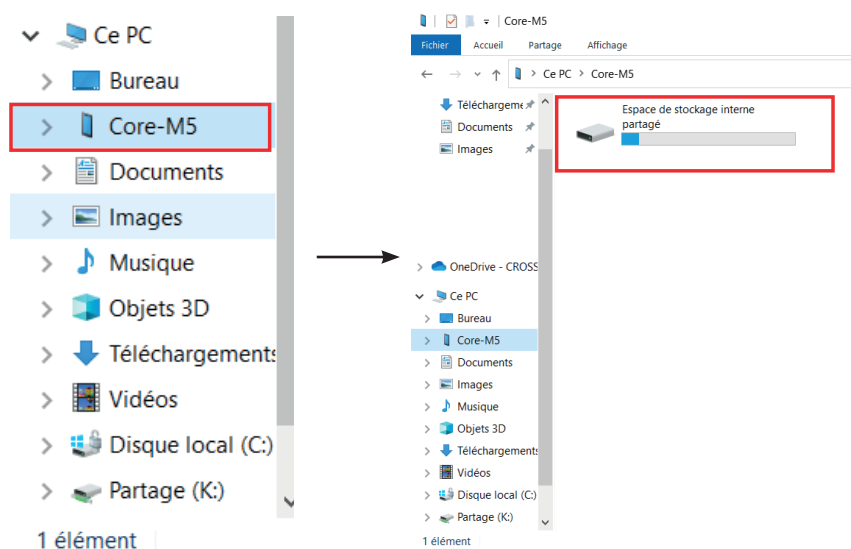

1. Odprite raziskovalec datotek in kliknite na telefon CORE-M5.

2. Izberite Notranji skupni pomnilnik ali prostor kartice SD.

3. Zdaj imate dostop do datotek v telefonu. Datoteke lahko kopirate v računalnik ali iz računalnika v telefon.

\*Magconn Technology

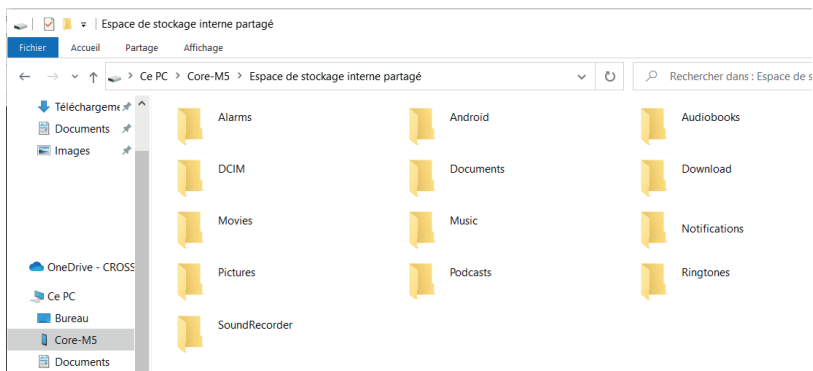

Med prenosom podatkov ne odklopite kabla USB-C ali X-LINK™\* iz aparata. To bi lahko povzročilo izgubo podatkov in/ali okvaro aparata.



## Poseben primer velja za računalnike Mac znamke Apple

Na računalniku Mac mora biti nameščena aplikacija "Android File Transfer", ki omogoča prenos datotek pametnim telefonom Android.

## Upravljanje kartic SIM

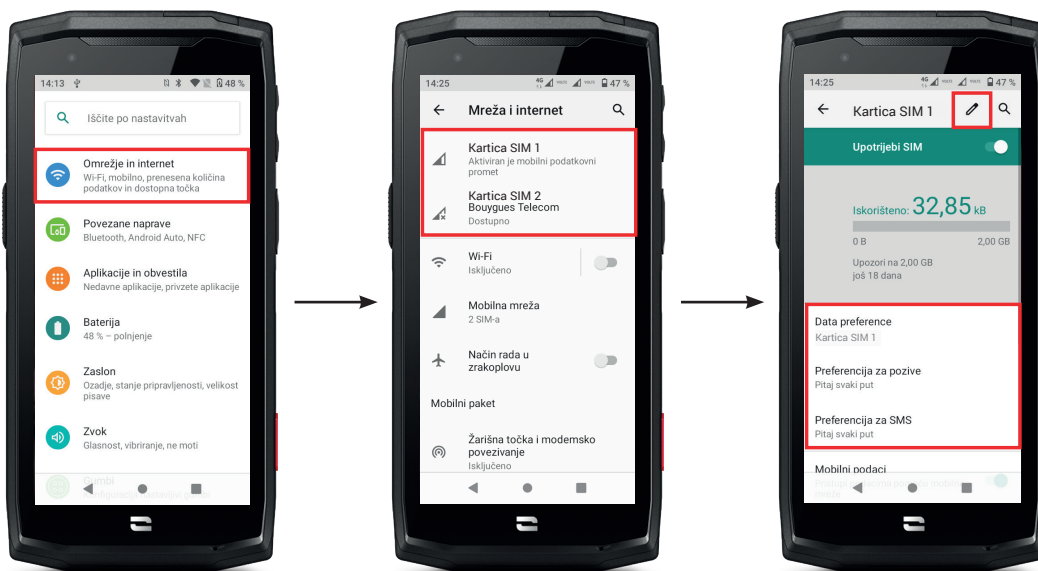
Telefon omogoča hkratno uporabo dveh različnih kartic SIM. Vsako od teh kartic SIM lahko nastavite.



1. Na začetnem zaslону ali v meniju telefona kliknite na Nastavitve  > Omrežje in internet 

**2.** Kliknite na kartico SIM, ki jo želite nastaviti.

**3.** Dobili boste možnost, da:

- Spremenite ime kartice
- Določite kartico, ki se bo uporabljala za prenos mobilnih podatkov
- Določite kartico SIM, ki bo prednostno namenjena klicem
- Določite kartico SIM, ki bo prednostno namenjena SMS-om

## Mobilni podatki

2 možnosti za aktiviranje / deaktiviranje mobilnih podatkov

### 1. MOŽNOST:



Na začetnem zaslonu odprite center za obvestila in bližnjice do nastavitvev tako, da s prstom povlečete od vrha do dna zaslona in kliknete ikono mobilnih podatkov , da jih aktivirate / deaktivirate.

### 2. MOŽNOST:

V meniju **Nastavitve**  > **mrežje in internet**  > **Mobilno omrežje** kliknite na drsnik za aktivacijo, da jih aktivirate / deaktivirate.

## Brskalnik

Povežite se z internetom, če želite poiskati informacije, in označite spletne strani za hiter dostop.

1. Pritisnite aplikacijo **Google Chrome**  na začetnem zaslonu ali v meniju telefona.
2. Vnesite naslov v iskalno vrstico in pritisnite tipko  na tipkovnici. Dostopate lahko do spletnih strani. Priljubljene, prehod med več okni in druge funkcije so tudi podprti.

## E-pošta

### Nastavite svoj e -poštni račun

Ko prvič odprete aplikacijo e-pošte, nastavite e-poštni račun.

1. Pritisnite aplikacijo **Gmail**  v meniju telefona.
2. Kliknite na + **Dodajte e-poštni naslov** in izberite ponudnika e-pošte.
3. Za nastavitve sledite navodilom na zaslonu.

## Varčevanje z baterijo

CORE-M5 razpolaga z načinom varčevanja z baterijo. Če aktivirate ta način, vaš telefon:

- Preklopi na temno temo
- Onemogoči ali omeji dejavnosti v ozadju, nekatere vizualne učinke in druge funkcije, kot je "Ok Google".

Način varčevanja z energijo baterije lahko aktivirate na dva načina.

### 1. MOŽNOST:



1. Odprite center za obvestila v telefonu tako, da s prstom povlečete navzdol z vrha zaslona.

2. Na belem pasu na vrhu zaslona kliknite ikono .

3. Če želite deaktivirati ta način, kliknite isto ikono.

 Če držite to ikono pritisnjeno nekaj sekund, boste dobili neposreden dostop do menija za baterijo telefona, kjer si boste lahko na hitro ogledali informacije o stanju baterije.



### 2. MOŽNOST:

1. Na začetnem zaslonu kliknite aplikacijo **Nastavitve**  > **Baterija**  > **Varčevanje z energijo baterije**.

2. Kliknite na **Aktiviraj zdaj** za aktiviranje tega načina.

3. Kliknite na **Deaktiviraj zdaj** za deaktiviranje tega načina.

V meniju baterije lahko nastavite ta način tudi tako, da se samodejno vklopi, ko telefon doseže določen prag napolnjenosti baterije, ki ga lahko nastavite. V ta namen:



1. Na začetnem zaslonu kliknite aplikacijo **Nastavitve**  > **Baterija**  > **Varčevanje z energijo baterije**.

2. Kliknite na **Nastavitev razporeda** in označite **Na podlagi odstotka**.

3. Zatem izberite želeno raven napolnjenosti baterije.

## Ponastavitev telefona

 Preden izvedete ponastavitev na tovarniške podatke, naredite varnostno kopijo vseh pomembnih podatkov, shranjenih v aparatu. Aparat se bo samodejno znova zagnal.

Če želite obnoviti tovarniške nastavitve aparata, pojdite na **Nastavitve**  > **Sistem**  > **Dodatno** > **Možnosti ponastavitve** in kliknite na **Izbriši vse podatke** (tovarniška ponastavitev).

**Pozor:** s tem dejanjem bodo izbrisani vsi podatki iz notranjega pomnilnika telefona.

V tem meniju lahko tudi ponastavite samo svoje prednostne nastavitve ali Wi-Fi, mobilne podatke in Bluetooth.

## Posodobitve sistema

Posodobitve so spremembe različice programske opreme, ki je bila prvotno nameščena v telefonu, z namenom odprave morebitnih napak, izboljšav ali dodajanja novih funkcij.

# PRILAGODITEV TELEFONA

## Začetni zaslon

Začetni zaslon je izhodišče za dostop do vseh funkcij telefona. Prikazuje pripomočke, bližnjice do aplikacij in še veliko več.

 Začetni zaslon se lahko prikazuje različno glede na regijo ali operaterja.

### Ozadje zaslona

1. Dolgo pritiskajte na prazno območje začetnega zaslona, da odprete urejevalnik začetnega zaslona.
2. Izberite **Ozadja**.
3. Ozadje lahko izberete med izborom slik CROSSCALL ali med svojimi fotografijami.

### Pripomočki

Pripomočki so samostojne aplikacije, ki zaganjajo funkcije posebnih aplikacij za omogočanje dostopa in posredovanje informacij na začetnem zaslonu.

Za dostop do pripomočkov, ki jih ponuja vaš telefon:

1. Dolgo pritiskajte na prazno območje začetnega zaslona, da odprete urejevalnik začetnega zaslona.
2. Izberite **Pripomočki**.
3. Dolgo pritiskajte na pripomoček, ki ga želite dodati na začetni zaslon, in ga namestite nanj tako, da po potrebi ustvarite novo stran. Nato spustite prst, da potrdite njegov položaj na zaslonu.
4. Na začetnem zaslonu dolgo pritiskajte na pripomoček, ki ga želite premakniti ali izbrisati. Povlecite ga v območje **X Odstrani** na vrhu zaslona, da ga odstranite z začetnega zaslona.



## Bližnjice do aplikacij

Obstaja možnost prilagajanja bližnjic do aplikacij, ki jih želite prikazati na začetnem zaslonu.

1. Odprite meni, v katerem so shranjene vse aplikacije telefona.
2. Dolgo pritiskajte na aplikacijo, za katero želite dodati bližnjico.
3. Še naprej pritiskajte na to aplikacijo in se rahlo premikajte, da odprete začetni zaslon.
4. Aplikacijo namestite kamor koli želite in spustite prst, da potrdite njen položaj na zaslonu.
5. Na začetnem zaslonu dolgo pritiskajte na bližnjico aplikacije, ki jo želite premakniti ali izbrisati. Povlecite jo v območje **X Odstrani** na vrhu zaslona, da jo odstranite z začetnega zaslona.

## Zvok

V možnostih **Nastavitve**  > **Zvok** , lahko:

- Nastavite različne jakosti zvoka svojega aparata za večpredstavnost, klicanje, melodije zvonjenja, opozorila in alarme.
- Izberete melodijo zvonjenja telefona za vsako kartico SIM, zvok obvestil in zvok alarma.
- Upravljate vibriranje, zvok tipkovnice, zvok tipk ...

Ne pozabite, da je nekatere od teh nastavitvev mogoče izvesti s tipkama za glasnost +/- vašega telefona. Nato lahko preprosto in zlahka upravljate glasnost melodij zvonjenja in opozoril ter preklopite iz načina zvonjenja v način vibriranja ali tihi način (ali obratno).

## Obvestila

V možnostih **Nastavitve**  > **Aplikacije in obvestila** , lahko:

- Izberete nastavitve prikaza obvestil.
- Aktivirate / deaktivirate obvestila iz različnih aplikacij, nameščenih v telefonu.

## Datum in čas

V možnostih **Nastavitve**  > **Sistem**  > **Datum in ura** lahko:

- Aktivirate / deaktivirate samodejno sinhronizacijo telefona, ki samodejno navaja čas in datum glede na časovni pas vašega omrežja.
- Ročno nastavite čas in datum, če je deaktivirana samodejna sinhronizacija
- Aktivirate / deaktivirate uporabo časovnega pasu svojega omrežja ali ročno izberete želeni časovni pas.
- Izberete obliko zapisa časa (24 ur / 12 ur)

## Jeziki

Za klepet in pošiljanje sporočil v več jezikih lahko nastavite več jezikov, tako da se tipkovnica prilagaja in popravlja jezik, ki je trenutno v uporabi.

V možnostih **Nastavitve**  > **Sistem**  > **Jeziki in vnos** > **Jeziki** > **+Dodaj jezik** lahko izberete jezik(-e), ki ga/jih želite dodati v telefon.

Ko pišete sporočilo, preprosto pritisnite preslednico in izberite želeni jezik.

## NAMIGI IN BLIŽNJICE

### Uporaba telefona CORE-M5 pod vodo

#### Funkcija touch-lock: za snemanje fotografij / videoposnetkov pod vodo



Če želite snemati fotografije / videoposnetke pod vodo, morate aktivirati funkcijo touch-lock za zaklepanje zaslona na dotik (v načinu fotografija ali video se ikona nahaja na vrhu zaslona). Nato lahko pritisnete gumb za glasnost ali enega od obeh programljivih gumbov, da posnamete fotografije ali zaženete / ustavite video.

Če želite deaktivirati to funkcijo, dvakrat zaporedoma kliknite gumb za vklop telefona.

#### Po potopitvi v morsko vodo

Po potopitvi v morsko vodo sperite mobilni telefon s sladko vodo. Temeljito posušite pokrovčke in priključke.

Reže na zvočniku in mikrofону so lahko zamašene z vodo. Pred klicem počakajte nekaj minut, da se ponovno vzpostavi optimalno delovanje.

## Način deljenega zaslona

Omogoča razdelitev zaslona na dva dela, da si lahko hkrati ogledate okni dveh različnih aplikacij

1. Ko je aplikacija odprta, kliknite kvadrat v spodnjem desnem kotu zaslona, da odprete nedavno odprte aplikacije.
2. Kliknite ikono aplikacije, ki se nahaja na vrhu strani vsake odprte aplikacije.
3. Pritisnite "deljeni zaslon", nato pa izberite drugo aplikacijo.



Vse aplikacije niso združljive z načinom deljenega zaslona

4. Če se želite vrniti na enojni zaslon, povlecite črno vrstico, ki ločuje oba zaslona navzgor ali navzdol, odvisno od zaslona, ki ga želite obdržati aktivnega.

## Posnetek zaslona

Če želite narediti posnetek zaslona, hkrati kliknite tipko za vklop / izklop in gumb za glasnost - svojega telefona.



## Samodejno vrtenje zaslona

1. Odprite center za obvestila v telefonu tako, da s prstom povlečete navzdol z vrha zaslona.
2. Na belem pasu na vrhu zaslona kliknite ikono , da aktivirate / deaktivirate samodejno vrtenje zaslona, ki omogoča usmerjenost zaslona (pokončno / ležeče) glede na smer, v kateri držite pametni telefon.

## Prebujanje zaslona

Če želite prebuditi zaslon, vam ni več treba pritiskati na tipko za napajanje pametnega telefona, saj lahko to storite tako, da dvakrat tapnete na zatemnjen zaslon.

Ta funkcija je še posebej praktična v primeru, da ne morete enostavno dostopati do tipke za napajanje: na X-BIKE, X-CAR PRO itd.

Če želite aktivirati/deaktivirati to funkcijo, pojdite v **Parametre**  > **Zaslon**  > **Napredni parametri** > **Prebujanje zaslona**.

## Način rokavic

Aktiviranje tega načina bo povečalo občutljivost zaslona, zato boste lahko uporabljali pametni telefon, ne da bi sneli rokavice.

1. Odprite center za obvestila v telefonu tako, da s prstom povlečete navzdol z vrha zaslona.
2. Na belem pasu na vrhu zaslona kliknite ikono , da aktivirate / deaktivirate način rokavic, ki vam omogoča uporabo pametnega telefona in ohranjanje občutljivosti zaslona na dotik, tudi če nosite rokavice.

## NFC



Antena NFC se pri CORE-M5 nahaja v sredini telefona, za X-LINK™\*.

Ta del telefona pravilno namestite na brezkontaktno čitalnike (plačilni terminali, transportni terminal, čitalnik za nadzor dostopa itd.), da omogočite optimalno delovanje.

\* Magconn Technology

## Deljenje baterije

Naprava ACTION-X5 vam sedaj omogoča polnjenje drugega telefona ali pripomočka s pomočjo energije vaše baterije.

Ta funkcija se vklopi samodejno, če na svoj telefon priklopite drug telefon ali pripomoček prek kabla USB-C.



Ikona **Deljenje baterije**  v vašem centru z obvestili vam omogoča:

- potrditev, da se polnjenje izvaja
- spremembo smeri polnjenja (v primeru 2 telefonov)

## Animacija polnjenja

Med polnjenjem telefona imate odslej možnost prikaza imena telefona in stanja napolnjenosti baterije zaradi senzorja bližine, ki zazna prehod vaše roke.

Ta funkcija je še posebej koristna v primeru podjetij, ki razpolagajo s floto telefonov in uporabljajo POWER STATION za njihovo polnjenje: s preprosto potezo lahko brez težav najdete svoj telefon.

Za aktiviranje te funkcije pojdite v možnosti **Nastavitve**  > **Zaslon**  > **Dodatno**, nato pa **Aktivirajte / Deaktivirajte polnjenje informacije**.

## Namestitev varnostne vrvice\* (povodec)

\* Varnostna vrvica ni priložena

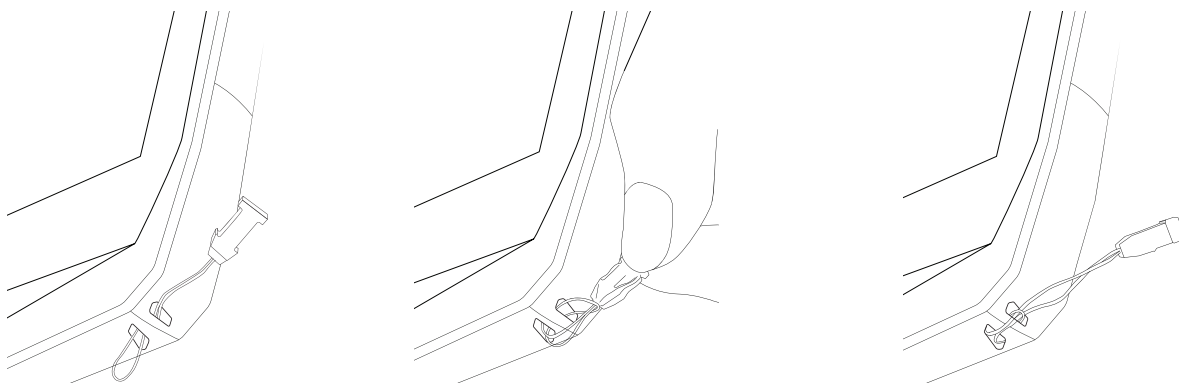

## Računalo

S pomočjo aplikacije Računalo lahko izvajate enostavne ali kompleksne izračune.

1. Pritisnite na  v meniju telefona.
2. Spremenite usmerjenost zaslona za prehod s standardnega v znanstveno računalo.

## APLIKACIJE CROSSCALL



### X-SENSORS

X-SENSORS je aplikacija, ki vam nudi informacije o senzorjih, vgrajenih v vaš mobilni telefon CROSSCALL.

Ko prvič odprete aplikacijo in preden jo uporabite, preberite in sprejmite splošne pogoje uporabe s klikom na "Sprejmi".

### Magnetometer

Deluje kot kompas in meri usmerjenost telefona glede na magnetni sever. Umerite kompas s sledenjem navodil na zaslonu.

### Merilnik pospeška

Omogoča merjenje in opazovanje pospeška telefona v prostoru vzdolž treh osi. Uporablja matematično integracijo za merjenje hitrosti premikanja aparata in sledenje njegovemu položaju.

## GPS

Prikaže točen položaj aparata in natančnost signala GPS. Lahko se seznanite s številom satelitov v dosegu pa tudi s svojo nadmorsko višino.

## Senzor bližine

Ta funkcija omogoča ugasnitev zaslona med telefonskim klicem, ko držite telefon v bližini ušesa.

## Svetlobni senzor

Meri jakost svetlobe, ki se projicira na zaslon telefona. Omogoča optimiziranje svetlosti zaslona glede na svetlobo okolja, z namenom varčevanja z baterijo ali izboljšanja čitljivosti.

## Bluetooth (5.0) in omrežja (2G, 3G in 4G)

Prikazuje prisotnost in moč komunikacijskih omrežij.

## Stanje baterije

Ta funkcija omogoča vizualno in takojšnjo indikacijo stopnje napolnjenosti / izpraznjenosti baterije.



X-SAFE je aplikacija CROSSCALL, ki omogoča enostavno in hitro opozarjanje osebe v nujnih primerih.

### 1. korak: Nastavitve X-SAFE



1. Odprite aplikacijo X-SAFE. Privzeto je aktivirana v telefonu.

2. Vnesite podatke, ki se nanašajo na vas: vaše ime in naslov

3. Nato vnesite številko(-e) za klic v sili, na katero(-) e se želite obrniti v primeru potrebe:
- Kliknite na **Prejemnik klica v sili**.
  - Kliknite na **tri pikice** v zgornjem desnem kotu zaslona.
  - Kliknite na **Dodaj element iz stikov**, če ste to številko že shranili v stike, ali na **Dodaj element**, če želite dodati številko, ki še ni bila shranjena v telefonu.

**i** Če se odločite, da boste s to aplikacijo povezali več števil, bo telefon v nujnem primeru poklical te številke v vrstnem redu, v katerem ste jih dodali. Če želite spremeniti ta vrstni red, izbrišite številke (s klikom na zeleno puščico), da jih znova shranite v novem zelenem vrstnem redu.

4. Nato lahko izbirate med dvema različnima možnostma obveščanja bližnjih v primeru izrednih razmer. Ti dve možnosti lahko tudi kombinirate in istočasno aktivirate
- Če želite poslati sporočilo v sili: aktivirajte možnost **Sporočilo v sili** in kliknite nanj, da vnesete vsebino sporočila, ki ga želite poslati.
  - Če želite sprožiti klic v sili: Aktivirajte **Prejemnik klica v sili**.
5. Nekatere funkcije aplikacije lahko nastavite s klikom na **Nastavitve parametrov** :
- Aktiviranje / deaktiviranje utripanja LED
  - Aktiviranje / Deaktiviranje zvočnega alarma
  - Aktiviranje / Deaktiviranje zvočnika

## 2. korak: Povezava med X-SAFE in programljivim gumbom

Sprožitev aplikacije X-SAFE je privzeto povezana s programljivim gumbom št. 2 (v spodnjem desnem kotu telefona) in trikratnim zaporednim pritiskom.

Lahko pa to aplikacijo povežete z drugim programljivim gumbom (št. 1, v zgornjem levem kotu telefona), pa tudi spremenite njegov način aktiviranja:

- trojni pritisk
- dolg pritisk

Če želite spremeniti privzeto nastavitvev za to aplikacijo:

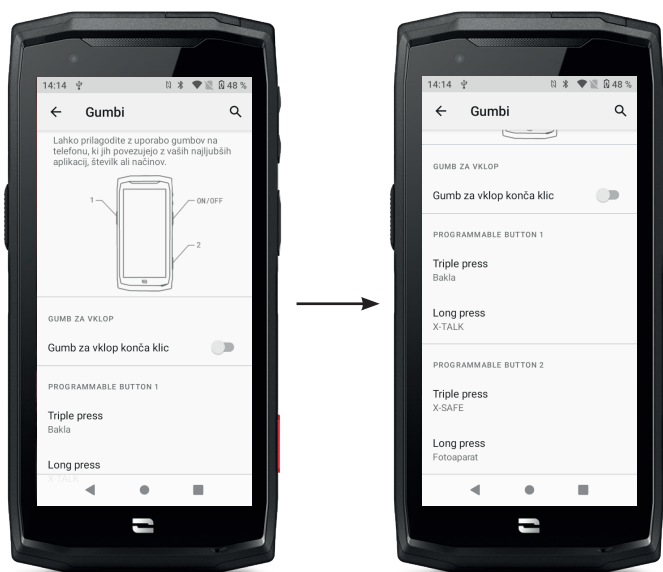

1. Pojdite v aplikacijo **Nastavitve**  > **Gumbi** 

2. Nato izberite gumb, s katerim želite povezati to aplikacijo (1 ali 2), pa tudi način, kako jo zaženete, in kliknite nanjo.

3. Nato kliknite ikono nastavitvev poleg polja aplikacije in izberite X-SAFE.

### 3. korak: Sprožite alarm

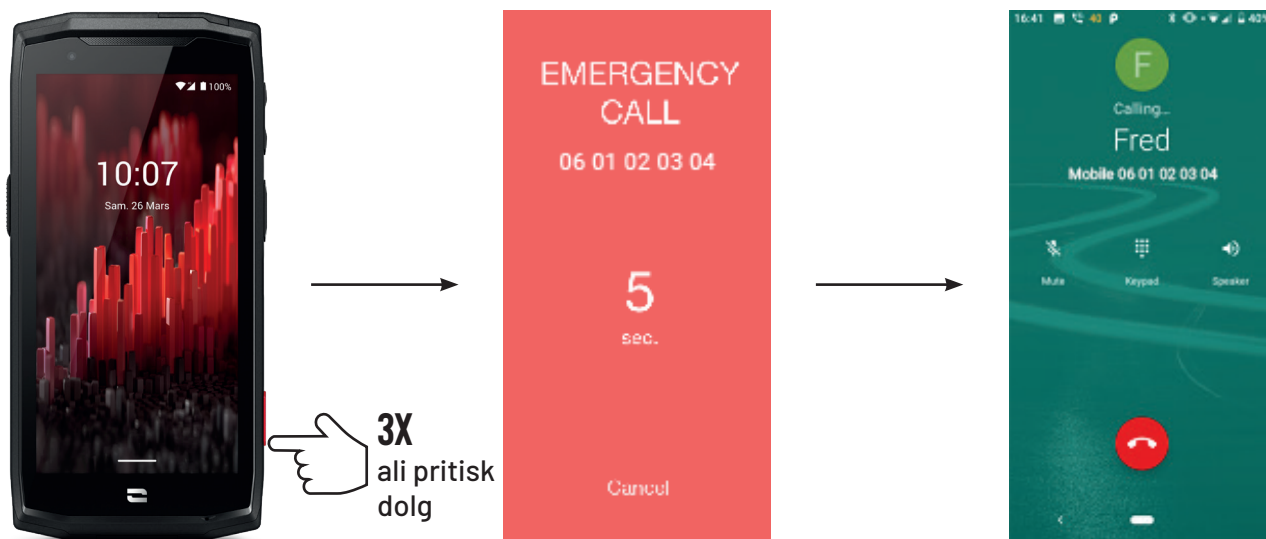

Močno vam priporočamo, da sprožite alarm za preverjanje delovanja nastavitvev aplikacije X-SAFE. Odštevanje se je začelo. Uporabnik lahko prekine alarm s pritiskom na gumb "Prekliči". Na koncu odštevanja se predhodno izbrani osebi samodejno pošljeta klic in/ali SMS.

### OPOZORILA

Vsaka dejavnost je potencialno nevarna in včasih lahko povzroči poškodbe ali smrt. Uporabnik aplikacij je v celoti odgovoren za svojo dejavnost in mora znati predvideti morebitne nevarnosti. Prav tako mora znati oceniti svoje telesne sposobnosti za določeno dejavnost. Čeprav uporaba podob ekstremnih športnih praks pri komunikaciji in promociji aparata omogoča dokazovanje odpornosti in zmogljivosti telefona, pa V NOBENEM PRIMERU ne sme uporabnika spodbujati k izvajanju takšnih ali drugih podobnih dejavnosti.

### OMEJITVE ODGOVORNOSTI

Dostop in uporaba aplikacij sta na lastno odgovornost uporabnika. Posledično CROSSCALL ne more biti odgovoren za kakršno koli škodo, ki bi nastala zaradi dostopa in/ali uporabe aplikacije in informacij, ki jih vsebuje. Uporabnik je tudi obveščen, da bi lahko bil CROSSCALL zaradi tehničnih razlogov, zlasti zaradi vzdrževanja, morda prisiljen začasno prekiniti dostop do aplikacije. Uporabnik sprejema te prekinitve in se odpoveduje kakršnim koli zahtevkom v zvezi s tem.

Aplikacija in storitve so na voljo "kakršne so" in "kot so na voljo", brez kakršne koli garancije. CROSSCALL si po najboljših močeh prizadeva zagotoviti zanesljivost aplikacije in njene vsebine. Če pa uporabnik opazi kakršne koli napake ali opustitve, bi mu bil CROSSCALL hvaležen, če bi ga lahko o tem obvestil na naslednji naslov: [sav@crosscall.com](mailto:sav@crosscall.com).



Uporabnik izjavlja, da pozna in sprejema značilnosti in omejitve mobilnega telefonskega omrežja in internetnega omrežja ter zlasti funkcionalne značilnosti in tehnično zmogljivost omrežij; težave v zvezi s povezavo in/ali dostopom do omrežij in/ali spletnih mest; težave, povezane z razpoložljivostjo omrežja in zastoji; težave, povezane z okvaro ali nasičenostjo omrežij; težave, povezane s tranzitnim časom, dostopom do spletnih informacij, odzivnimi časi, potrebnimi za prikaz, posvetovanje, poizvedovanje ali prenos podatkov; tveganja prekinitve; pomanjkanje zaščite določenih podatkov pred morebitno ugrabitvijo ali piratstvom; tveganje okužbe z virusi, ki krožijo po omenjenih omrežjih itd., za katere CROSSCALL ne more biti odgovoren. Uporabnik potrjuje, da je bil obveščen o teh klavzulah in osvobaja CROSSCALL od kakršne koli odgovornosti v primeru smrti, nesreče, bolezni in/ali kakršne koli vrste incidenta, ki ga povzroči zlasti neprimerna praksa.



**X-TALK**



TS

Aplikacija X-TALK je aplikacija za voki-toki, ki jo je razvil CROSSCALL za komuniciranje:

- Več oseb
  - Brez telefonske številke
  - Brez telefoniranja
  - Brez dviganja slušalke
- Če želite dodatne informacije o tej aplikaciji, pojdite na: [https://www.crosscall.com/fr\\_FR/x-talk.html](https://www.crosscall.com/fr_FR/x-talk.html)
  - Na spodnji povezavi poiščite vadnico za aplikacijo na našem kanalu YouTube preko naslednje povezave: [https://www.youtube.com/watch?v=V\\_vEC55Wg0M&t=1s](https://www.youtube.com/watch?v=V_vEC55Wg0M&t=1s)



X-STORY



Aplikacija X-STORY, ki jo je razvil CROSSCALL, je namenjena urejanju vaših fotografij in videoposnetkov. Omogoča:

- Obrezovanje
  - Sestavljanje / preurejanje
  - Dodajanje glasbe
  - Pospešitev / upočasnitev
- Če želite dodatne informacije o tej aplikaciji, pojdite na: [https://www.crosscall.com/fr\\_FR/x-story.html](https://www.crosscall.com/fr_FR/x-story.html)
  - Na spodnji povezavi poiščite tudi vadnico za aplikacijo na našem kanalu : <https://www.youtube.com/watch?v=2IVsk7BHN7I>

# VARNOSTNI UKREPI

## Splošne varnostne informacije

Neupoštevanje varnostnih napotkov lahko povzroči požar, električni udar, telesne poškodbe, ali poškodbe vašega telefona ali drugega premoženja. Pred uporabo telefona preberite vse spodnje varnostne napotke.

- Vedno izključite telefon, če je njegova uporaba prepovedana, če lahko povzroči motnje ali če predstavlja nevarnost.
- Izogibajte se izpostavljenosti magnetnim poljem.
- Izklopite telefon v letalih in na letališčih, če to zahtevajo od vas.
- Izklopite telefon v bližini visoko preciznih elektronskih aparatov. Telefon lahko vpliva na delovanje te vrste aparatov.
- Telefona in njegove dodatne opreme ne dajte v vsebnike, ki proizvajajo močno magnetno polje.
- Magnetnih pomnilniških medijev ne puščajte v bližini svojega telefona. Sevanje, ki ga oddaja telefon, lahko izbriše podatke, shranjene na njem.
- Telefon zavarujte pred neposredno sončno svetlobo. Telefona ne izpostavljajte previsokim temperaturam in ga ne uporabljajte v prisotnosti vnetljivih plinov (na primer na bencinski črpalki).
- Med opravljanjem klicev držite telefon vsaj 15 mm od telesa.
- Majhni deli lahko predstavljajo nevarnost zadušitve.
- Telefon lahko oddaja piskajoč zvok.
- Preprečite udarce in poškodbe telefona.
- Nekateri deli telefona so iz stekla. Steklo se lahko zlomi, če telefon pade na trdo površino ali utrpi močen udarec. Če se steklo zlomi, se ne dotikajte steklenih delov telefona in ne poskušajte odstraniti razbitega stekla s telefona. Ne uporabljajte telefona, dokler steklenega dela ne zamenjajo v pooblaščenem servisu.
- Ne poskušajte razstaviti telefona ali njegove dodatne opreme. Vzdrževanje ali popravilo telefona lahko izvajajo samo ustrezno usposobljene osebe.
- Električna vtičnica mora biti blizu telefona in lahko dostopna.
- Upoštevajte vse zakone ali predpise v zvezi z uporabo telefona. Pri uporabi telefona upoštevajte zasebnost in pravice drugih.
- Sledite navodilom v tem priročniku za uporabo kabla USB. V nasprotnem primeru se

lahko poškodujeta vaš telefon ali osebni računalnik.

- Telefon čistite z mehko in suho krpo. Ne uporabljajte vode, alkohola, mila ali kemikalij, razen če izpolnjujete spodaj navedene pogoje v "informacijah o vodoodpornosti".
- Naredite varnostno kopijo pomembnih podatkov. Popravilo ali drugi dejavniki lahko povzročijo izgubo podatkov.
- Med prenosom datotek ali formatiranjem pomnilnika ne odklopite telefona. To lahko povzroči neuspeh programa ali poškoduje datoteke.
- Telefon in polnilnik hranite izven dosega otrok. Ne pustite, da otroci uporabljajo telefon ali polnilnik brez nadzora.
- Aparat ni predviden za uporabo s strani oseb (kamor so vključeni otroci) z zmanjšanimi fizičnimi, čutilnimi ali duševnimi sposobnostmi, ali oseb, ki nimajo izkušenj z aparatom, oziroma ga ne poznajo, razen če oseba, ki odgovarja za njihovo varnost, poskrbi za nadzor ali za predhodno usposabljanje o uporabi aparata.
- Majhne dodatke za telefon hranite izven dosega otrok, da se izognete nevarnosti zadušitve.
- Ne dovolite otrokom in živalim, da bi žvečili ali lizali aparat.
- Ne spreminjajte in prenavljajte svojega telefona.
- Telefona ne izpostavljajte ognju, eksploziji ali drugim virom nevarnosti.
- Ko ste v bližini eksplozivnih materialov ali tekočin, izklopite telefon.
- Telefon lahko povežete samo z vmesnikom USB različice 2.0.
- Idealne temperature delovanja so med 0 °C in 40 °C. Idealne temperature shranjevanja so med 20 °C in 50 °C.
- Nehajte uporabljati aparat, če se pregreje ali če je kateri koli del razpokan ali zlomljen.
- Aparata ne pritiskajte na oči, ušesa ali kateri koli del telesa in ga ne dajte v usta.
- Ne uporabljajte bliskavice v bližini oči ljudi ali živali.
- Uporabljajte samo originalne dodatke za telefon in ne uporabljajte baterije z drugim telefonom.

## Informacije v zvezi z vodotesnostjo

- Pravkar ste kupili mobilni telefon, ki je v skladu s stopnjo zaščite IP68. Da bi zagotovili optimalno uporabo in neprepustnost, preverite, ali so dobro zaprti vsi pokrovčki in zaščite odprtín in ovitka.
- Ne odpirajte pokrovčkov in predala SIM kartice na aparatu, če se le-ta nahaja v vodi ali v zelo vlažnem okolju.
- Ko odprete, ali zaprete pokrovčke, preverite, da niso poškodovani. Da preprečite poškodbo aparata, se prepričajte, da na tesnilu ni nobene nečistoče, kot sta pesek ali prah.
- V primeru padca ali udarca se lahko zrahljajo pokrovčki, ki prekrivajo odprtine.
- Poskrbite za to, da so vsi pokrovčki pravilno poravnani in dobro zaprti.
- Če je bil aparat potopljen v vodo, ali če sta se zmočila mikrofón ali zvočnik, morda med klicem zvok ne bo jasen. Priporočamo, da po tem, ko aparat potopite, počakate nekaj minut, da se vrne prvotna kakovost zvoka. Poskrbite za to, da sta mikrofón in zvočnik čista in suha, tako da ju obrišete s suho krpo.
- Če se aparat zmoči s slano ali klorirano vodo, ga sperite z vodo iz pipe, nato pa posušite z mehko, čisto krpo. Temeljito posušite pokrovčke in priključke.
- Zaradi vodoodpornosti aparata lahko pride do rahlih vibracij v določenih pogojih. V primeru, da je glasnost nastavljena na visoko raven, so vibracije popolnoma normalne in ne vplivajo na pravilno delovanje aparata.
- Ne odstranjajte vodotesne membrane, ki pokriva mikrofón ali zvočnike, in ne uporabljajte nobenega orodja, ki bi ga lahko poškodovalo (koničasto, ostro itd.).
- Aparata ne izpostavljajte kovinskim delcem: ti se lahko naberejo na zvočniku telefona zaradi magneta, vgrajenega v njegovo komponento. Kovinske delce lahko obrišete z mehko krpo. Druga možnost je, da daste aparat v prozorno plastično vrečko.
- Spremembe temperature lahko povečajo ali zmanjšajo tlak, kar lahko vpliva na kakovost zvoka. Po potrebi odprite pokrovčke, da izpustite zrak.

## Medicinski pripomočki

- V bolnišnicah in drugih zdravstvenih ustanovah, ki to zahtevajo, izklopite telefon.
- Vaš telefon vsebuje radijske antene, ki oddajajo elektromagnetna polja. Elektromagnetna polja lahko motijo delovanje srčnih spodbujevalnikov in drugih medicinskih pripomočkov.
- Če imate srčni spodbujevalnik, ohranite razdaljo vsaj 20 cm med srčnim spodbujevalnikom in telefonom.
- Aparat držite na nasprotni strani od vsadka.
- Če menite, da vaš telefon moti delovanje srčnega spodbujevalnika ali drugih medicinskih pripomočkov, ga neahajte uporabljati in se posvetujte z zdravnikom glede specifičnih lastnosti svojega medicinskega pripomočka.
- Pri izvajanju ponavljajočih se dejavnosti, kot so vnos besedila ali igrice na telefonu, lahko pride občasno do občutka neugodja v dlaneh, rokah, zapestjih, ramenih, vratu ali drugih delih telesa. Če imate občutek neugodja, izključite telefon in se posvetujte z zdravnikom.

## Varnost v cestnem prometu

- Upoštevajte vse varnostne standarde in ukrepe v zvezi z uporabo aparata med vožnjo.
- Upoštevajte vse lokalne zakone. Ko ste za volanom in vozite, imejte vedno proste roke. Pri vožnji mora biti varnost na cesti vaša prva skrb.
- Ustavite se ob robu ceste in parkirajte, preden sprejmete, ali opravite klic, če to zahtevajo prometne razmere.
- Radiofrekvenčni signali lahko motijo delovanje nekaterih elektronskih sistemov v vašem vozilu, kot sta avtoradio ali varnostna oprema.
- Če je vaše vozilo opremljeno z zračno blazino, ne ovirajte dostopa do nje tako, da prednjo namestite brezžično ali fiksno napravo. V nasprotnem primeru lahko preprečite odpiranje zračne blazine in povzročite težke telesne poškodbe. Ročna uporaba mobilnega telefona med vožnjo je prepovedana.
- Če poslušate glasbo, nastavite glasnost na razumno raven, da se boste zavedali vsega, kar se dogaja okoli vas. To je še posebej pomembno, če ste v bližini ceste.
- Uporaba telefona v nekaterih okoliščinah vas lahko moti in povzroča nevarnost. Upoštevajte vsa pravila, ki prepovedujejo, ali omejujejo uporabo telefona ali slušalk (na primer z vzdržanjem pošiljanja sporočil med vožnjo ali uporabo slušalk na kolesu).
- Ročna uporaba mobilnega telefona med vožnjo je prepovedana.

## Napajanje in polnjenje

- Ne mečite telefona v ogenj
- Ne povzročajte kratkega stika
- Izdelka ne izpostavljajte temperaturam nad 60 °C / 140 °F
- Baterijo reciklirajte skladu z veljavnimi standardi.
- Telefon polnite s pomočjo priloženega kabla USB in električnega adapterja. Uporaba nezdržljivega adapterja ali kabla lahko trajno poškoduje vaš telefon.
- Adapter mora biti priključen blizu telefona in lahko dostopen.
- Uporaba poškodovanih kablov ali polnilnikov, ali polnjenje v vlažnem okolju lahko povzroči električni udar.
- Električni adapter je namenjen samo uporabi v zaprtih prostorih.
- Električna vtičnica mora lahko dostopna. Vtičnica ne sme biti blokirana med uporabo.
- Za popoln odklop telefona iz električnega omrežja iztaknite napajalnik iz električne vtičnice.
- Električni adapterji se lahko segrejejo med običajno uporabo in daljši stik lahko povzroči poškodbe.
- Med uporabo vedno zagotovite zadostno zračenje okoli adapterjev.
- Prezračevanja ne smete ovirati tako, da prezračevalne odprtine prekrijete s predmeti (časopisi, prti, zavese itd.) da preprečite pregrevanje in okvare. Okoli telefona pustite vsaj 10 cm prostora.
- Telefon se lahko uporablja v zmernih podnebnih območjih.
- USB vrat ne priključite ali izključite z mokrimi rokami, saj to lahko povzroči nevarnost električnega udara.
- Telefon je opremljen z notranjo baterijo za ponovno polnjenje, zato ga ne izpostavljajte čezmerni toploti (sonce, ogenj itd.).
- Izogibajte se uporabi konektorja za izvajanje več dejanj hkrati in pazite, da se sponke akumulatorja ne dotikajo prevodnih predmetov, kot so kovine ali tekočine.



## Zaščita sluha



Telefon izpolnjuje trenutno veljavne predpise o omejitvi največje izhodne glasnosti. Dolgotrajno poslušanje zelo glasnega zvoka prek slušalk lahko povzroči izgubo sluha!

- Če imate občutek zvonjenja v ušesih, prenehajte uporabljati izdelek ali zmanjšajte glasnost.
- Glasnosti ne nastavljajte na najvišjo raven. Zdravstveni delavci odsvetujejo dolgotrajno izpostavljenost visokim ravnam hrupa.
- Slušalke uporabljajte pametno, ker lahko pretiran zvočni tlak, ki prihaja iz njih ali iz naglavnih slušalk, povzroči izgubo sluha.
- Da preprečite poškodbe sluha, se izogibajte dolgotrajnemu poslušanju pri visoki glasnosti.
- Uporabljajte samo slušalke, priložene telefonu.

## Varstvo okolja

- Pri odlaganju embalaže, baterije in rabljenega telefona upoštevajte lokalne predpise, ki se nanašajo na odstranjevanje odpadkov. Odnosite jih na zbirno mesto, da bodo ustrezno reciklirani. Rabljenih telefonov ali baterij ne mečite v navadne smetnjake.
- Rabljene litijeve baterije, ki jih ne želite shraniti, odložite na mestu, predvidenem v ta namen. Ne vrzite jih v smetnjak. Rabljenih telefonov ali baterij ne mečite v navadne smetnjake.



Baterija predstavlja nevarnost eksplozije, če jo nadomestite z neprimernim modelom. Rabljene baterije zavržite skladno z navodili.

## Čiščenje in vzdrževanje

- Pred kakršnim koli postopkom čiščenja ali vzdrževanja izklopite telefon. Polnilnik mora biti izklopljen iz vtičnice. Da bi preprečili vsako možnost električnega udara ali kratkega stika baterije ali polnilnika, morate prekiniti povezavo med telefonom in polnilnikom. Zaprite pokrovčke.
- Telefona in polnilnika ne čistite s kemikalijami (alkohol, benzen), kemičnimi sredstvi ali abrazivnimi čistili, da ne poškodujete delov ali povzročite okvare. Aparat lahko očistite z mehko, antistatično, rahlo vlažno krpo ali z vodo iz pipe, upoštevajoč navodila v PODATKIH O VODOTESNOSTI na strani 357.



- Ne drgnite in ne spreminjajte telefona, ker snovi v barvilu lahko povzročijo alergijsko reakcijo. Če se pojavi takšna reakcija, takoj prenehajte uporabljati telefon in obiščite zdravnika.
- Z vtičnice odstranite prah in pazite, da je vedno suha, da preprečite tveganje požara.
- Če telefon ali njegovi dodatki ne delujejo pravilno, se obrnite na lokalnega ponudnika storitev.
- Ne razstavljajte sami telefona ali njegovih dodatkov.

## **Klici v sili**

Če je v primeru izrednih razmer telefon vklopljen in ste v območju pokritosti z omrežjem, ga lahko uporabite za oddajanje klica v sili. Vendar pa številke za klic v sili morda niso dostopne v vseh omrežjih. Za klicanje v sili se nikoli ne zanašajte samo na svoj telefon.

## **Priporočila za zmanjšanje izpostavljenosti uporabnika sevanjem**

- Mobilni telefon uporabljajte na območjih, ki jih pokriva vaše omrežje, da zmanjšate količino prejetega sevanja (zlasti na podzemnih parkiriščih ali med potovanjem z vlakom in avtomobilom).
- Telefon uporabljajte pri dobrih pogojih sprejema (npr.: prikazano je največje število vrstic za omrežje).
- Uporabljajte komplet za prostoročno telefoniranje.
- Med klicanjem umaknite telefon iz bližine nosečnic in spodnjega dela trebuha mladostnikov.
- Otroci in mladostniki morajo smiselno uporabljati mobilne telefone tako, da se na primer izogibajo nočnim klicem in omejijo pogostost in trajanje klicev.

# DODATNE INFORMACIJE

## Skladnost



- CROSSCALL potrjuje, da ta aparat izpolnjuje osnovna priporočila in druge ustrezne ukrepe, določene v Direktivi 2014/53/EU. Zadnjo veljavno različico izjave o skladnosti si lahko ogledate na spletišču: [https://docs.crosscall.com/public/CERTIFICAT/CORE-M5\\_CERTIFICATE-OF-CONFORMITY-INTERNATIONAL.pdf](https://docs.crosscall.com/public/CERTIFICAT/CORE-M5_CERTIFICATE-OF-CONFORMITY-INTERNATIONAL.pdf).
- Omejitve glede pasu 2,4 GHz: Norveška: ta pododstavek se ne nanaša na geografsko območje v polmeru 20 km od središča mesta Ny-Ålesund. Omejitve glede pasu 5 GHz: V skladu s členom 10, odstavkom 10 Direktive 2014/53/EU, embalaža navaja, da za to radijsko opremo veljajo nekatere omejitve, potem ko je dana na trg v Belgiji (BE), Bolgariji (BG), Češki (CZ), Danski (DK), Nemčiji (DE), Estoniji (EE), Irski (IE), Grčiji (EL), Španiji, (ES), Franciji (FR), Hrvaški (HR), Italiji (IT), Cipru (CY), Latviji (LV), Litvi (LT), Luksemburgu (LU), Madžarski (HU), Malti (MT), Nizozemski (NL), Avstriji (AT), Poljski (PL), Portugalski (PT), Romuniji (RO), Sloveniji (SL), Slovaški (SK), Finski (FI), Švedski (SE), Združenem kraljestvu (UK), Turčiji (TR), Norveški (NO), Švici (CH), Islandiji (IS) in Lihtenštajnu (LI).



## Frekvenčni in močnostni pasovi

- Frekvenčni pas, ki ga uporablja radijska oprema: nekateri pasovi morda niso na voljo v vseh državah ali regijah. Za več informacij se obrnite na lokalnega operaterja.
- Najvišja frekvenca radijskega signala, oddanega v frekvenčnem pasu, v katerem deluje radijska oprema: največja moč za vse pasove je manjša od najvišje mejne vrednosti, določene v ustreznem harmoniziranem standardu. Nazivne omejitve frekvenčnih pasov in moči prenosa (sevane in/ali prevodne), ki se uporabljajo za to radijsko opremo, so naslednje:

Pasovi	Frekvenca	največja moč
GSM850	824 MHz-894 MHz	33±2 dBm
GSM900	880 MHz-960 MHz	33±2 dBm
GSM1800	1710 MHz-1880 MHz	30±2 dBm
GSM1900	1850 MHz-1990 MHz	30±2 dBm
WCDMA B1	1920 MHz-2170 MHz	23±2 dBm
WCDMA B2	1850 MHz-1990 MHz	23±2 dBm
WCDMA B5	824 MHz-894 MHz	23±2 dBm
WCDMA B8	880 MHz-960 MHz	23±2 dBm
LTE B1	1920 MHz-2170 MHz	23±2 dBm
LTE B3	1710 MHz-1880 MHz	23±2 dBm
LTE B5	824 MHz-894 MHz	23±2 dBm
LTE B7	2500 MHz-2690 MHz	23±2 dBm
LTE B8	880 MHz-960 MHz	23±2 dBm
LTE B20	791 MHz-862 MHz	23±2 dBm
LTE B28	703 MHz-803 MHz	23±2 dBm
LTE B38	2570 MHz-2620 MHz	23±2 dBm
LTE B40	2300 MHz-2400 MHz	23±2 dBm
Wi-Fi 2,4 GHz	2400 MHz-2483,5 MHz	<20 dBm
Wi-Fi 5 GHz	5150 MHz-5725 MHz	<20 dBm
Bluetooth	2400 MHz-2483,5 MHz	<10 dBm
NFC	13,56 MHz	<42 dBuA/m

## Informacije o dodatni in programski opremi

Priporočamo, da uporabljate naslednjo dodatno opremo:

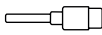
DODATEK	MODEL	TEHNIČNI PODATKI
	Registrirana blagovna znamka: Crosscall Model: 1901070199039 (CH-21E)	Vhodna napetost: 100-240 V~ Vhodna frekvenca (AC): 50/60 Hz Izhodna napetost: 5,0 V === Izhodni tok: 2,0 A Izhodna moč: 10,0 W Povprečna učinkovitost v aktivnem načinu: 81,03 % Učinkovitost pri nizki ravni napolnjenosti (10 %): 80,33 % Poraba energije brez napolnjenosti: 0,045 W
	Ref. Crosscall: 1907080199206	IPX4
	Ref. Crosscall: 1902140199602	USB-A / USB-C 1 m

Različica programja izdelka je L1812.X.XX.XX.XXXX (kjer X=0 do 9, A do Z, vsebuje posodobljene informacije o uporabniških izkušnjah, varnostne popravke itd.). Posodobitve programja objavi izdelovalec, da popravi programske napake ali izboljša funkcije izdelka, ki je že v uporabi. Vse različice programske opreme, ki jih objavlja proizvajalec, so preizkušene in upoštevajo vsa ustrezna pravila.

Parametri radijske frekvence (na primer frekvenčni pas in izhodna moč) niso dostopni uporabniku in jih ne more spreminjati. Najnovejše informacije o dodatni opremi in programju so na voljo v izjavi o skladnosti, ki jo lahko preberete na spletišču: [https://docs.crosscall.com/public/CERTIFICAT/CORE-M5\\_CERTIFICATE-OF-CONFORMITY\\_INTERNATIONAL.pdf](https://docs.crosscall.com/public/CERTIFICAT/CORE-M5_CERTIFICATE-OF-CONFORMITY_INTERNATIONAL.pdf)

## Stopnja specifične absorpcije (SAR)

- Aparat ustreza smernicam o izpostavljenosti radijskim frekvencam, kadar se uporablja v bližini glave ali na razdalji najmanj 5 mm od trupa. V skladu s smernicami ICNIRP (Mednarodna komisija za zaščito pred neionizirajočimi sevanji) je mejna vrednost SAR v povprečju 2 W/kg za glavo in trup ter 4 W/kg za okončine na 10 g celičnega tkiva, ki absorbira večino frekvenc.

Največje vrednosti za ta model :

- SAR pri glavi: 1,54 (W/kg) ==> dovoljena mejna vrednost: 2 (W/kg)
- SAR pri trupu: 0,78 (W/kg) ==> dovoljena mejna vrednost: 2 (W/kg)
- SAR udje: 1,83 (W/kg) ==> dovoljena mejna vrednost: 4 (W/kg)

## **Avtorske pravice**

Naprava je predvidena samo za zasebno uporabo. Kopiranje CD-jev ali prenos glasbe, videoposnetkov ali fotografij za nadaljnjo prodajo ali za druge komercialne namene lahko pomeni kršitev zakona o avtorskih pravicah. Morda bo potrebno dovoljenje za kopiranje ali shranjevanje delnega ali celotnega dokumenta, knjige in/ali predstavitve, za katere velja zakon o avtorskih pravicah. Dobro se seznanite z vsemi zakoni glede shranjevanja in uporabe takih vsebin v svoji državi in zakonodaji.

## **PRILOGA**

### **Pomembne informacije**

Da bi vam omogočil optimalno izkušnjo, se telefon redno povezuje s strežnikom za internet in sporočila. To povzroči samodejno in neizogibno izmenjavo podatkov, za katero se lahko obračunavajo dodatni stroški k obstoječemu paketu, ali se odbijejo od vaše predplačniške naročnine.

Da bi se izognili težavam z zaračunavanjem storitev, ki uporabljajo internet, vam toplo priporočamo, da se odločite za primerno ponudbo, ki vključuje neomejen dostop do interneta in e-pošte. Prav tako se izogibajte spremembam privzetih nastavitvev. Če želite, se lahko povežete z omrežjem Wi-Fi, da izboljšate prepustnost in učinkovitost. Uporabo omrežja Wi-Fi priporočamo zlasti pri pretakanju ali nalaganju iger, videoposnetkov ali filmov.

### **Garancijski pogoji**

Vaš telefon, kot tudi baterija in dodatki, ki so v škatli, so zajamčeni pred vsemi napakami ali okvarami, ki bi lahko nastale zaradi njihove zasnove ali izdelave, ali okvare opreme v normalnih pogojih uporabe v času trajanja garancije šestintrideset (36) mesecev od datuma nakupa telefona, kot je prikazano na izvirnem računu. Garancija samodejno poteče ob koncu teh šestintridesetih (36) mesecev. Obdobje razpoložljivosti nadomestnih delov, ki so bistveni za uporabo novih izdelkov, je deset (10) let od datuma konca trženja izdelka.

Garancija ne pokriva:

- Napak ali okvar, prijavljenih po poteku veljavnosti te garancije;
- Poškodb zaradi nesreče, slabih vremenskih razmer, strele, požara, kemikalij, izpada električne energije, nepravilne uporabe ali neustreznega vzdrževanja aparata ali dodatka (zlom zaslona, umazanija, poškodbe notranjih komponent aparata zaradi dolgotrajne oz. nenormalne izpostavljenosti tekočemu elementu) ali neupoštevanja navodil v uporabniškem priročniku;
- Normalne obrabe, ki se pojavi po prodaji (zlasti prask, odrgnin, madežev in na splošno poškodb, nastalih na zunanjih elementih aparata, ki ne vplivajo na njegovo delovanje);
- Mobilnega telefona kupca ali tretje osebe, ki je spremenila programsko opremo, ki jo je prvotno dobavil proizvajalec;
- Sprememb ali popravil s strani oseb, ki jih niso pooblastili družba CROSSCALL, njene hčerinske družbe ali vaš trgovec;
- Oksidacije, nastale zaradi napačne vstavitve s strani kupca vrat USB ali pokrovčkov avdio vrat, ki so bistveni za zagotovitev, vodotesnosti izdelka;

Preden se obrnete na našo Službo za poprodajne storitve, priporočamo, da sledite spodnjim navodilom:

- Popolnoma napolnite baterijo;
- Nadgradite programsko opremo ali obnovite tovarniške nastavitve za formatiranje telefona.

**POZOR:** Trajno boste izgubili VSE uporabniške podatke telefona (stike, fotografije, sporočila, datoteke in prenesene aplikacije). Močno vam priporočamo, da pred formatiranjem naredite popolno varnostno kopijo podatkov v telefonu.

→ Za ponastavitev privzetih nastavitvev: v meniju telefona kliknite na **Nastavitve > Sistem > Dodatno > Možnosti ponastavitve > Izbriši vse podatke (tovarniška ponastavitev)**.

V primeru okvare telefona, ki preprečuje njegovo običajno uporabo, morate aparat odnesti v našo poprodajno službo. Če so blagovne znamke ali serijske številke (IMEI) odstranjene ali spremenjene, ali če vaš nakupni račun manjka ali ni čitljiv, telefon ne bo popravljen ali zamenjan.

Če je potrjena napaka neskladnosti, vam bodo zamenjali ali popravili celoten ali del vašega telefona. Ta garancija krije stroške delov in dela.

Priporočamo vam, da pred pošiljanjem telefona naši Službi za poprodajne storitve:

- zabeležite in shranite svoj IMEI na varno mesto (\*);
- odstranite kartico SD in kartico SIM;
- shranite vse svoje osebne podatke. Naš servisni center bo morda moral formatirati vaš telefon.

(\*) Vaša koda IMEI je serijska številka, ki identificira vaš aparat in spremlja poprodajne storitve. Kodo IMEI lahko najdete na več načinov:

- Vtipkajte \*#06# na tipkovnici svojega mobilnika;
- Preverite embalažo telefona;
- Na hrbtne strani telefona in glede na model je lahko IMEI naveden na etiketi ali vgraviran v predalu za kartico SIM v telefonu.

Dokumenti in informacije, ki jih morate priložiti pri pošiljanju telefona naši poprodajni službi:

- Kopija računa, ki prikazuje datum nakupa, tip izdelka in ime trgovca;
- Številka IMEI telefona;
- Opis okvare telefona.

Vabimo vas, da preberete splošne pogoje storitev, ki so na voljo na spletišču družbe Crosscall na naslednjem naslovu: **[www.crosscall.com](http://www.crosscall.com)**

CORE-M5, zasnovan v Franciji in sestavljen na Kitajskem

Oblikoval, izdelal in uvozil:

CROSSCALL - 245 Rue PAUL LANGEVIN 13290 AIX-EN-PROVENCE - Francija.



# SADRŽAJ

## PREDNOSTI UREĐAJA CORE-M5

Snažan .....	370
Povezan .....	370
Ergonomičan.....	371
Trajan .....	371

## OPĆA PREZENTACIJA TELEFONA

Opis uređaja .....	372
X-LINK™ .....	373
X-BLOCKER.....	373

## POČETAK KORIŠĆENJA VAŠEG CORE-M5

Ugradnja nano SIM / mikro SD kartice .....	374
Uključivanje i isključivanje telefona.....	375
Savjeti i mjere opreza pri punjenju baterije.....	375-376

## DODIRNI ZASLON, NAVIGACIJSKI SUSTAV I GUMBI CORE-M5

Korištenje dodirnog zaslona .....	377-378
Navigacijski sistem.....	379-380
Tipke telefona.....	381-382

## KORIŠTENJE TELEFONA

Telefonski pozivi .....	382-383
Kontakti .....	383
Poruke.....	384
Fotoaparati / Čitač QR kodova .....	384-385
Galerija.....	385
Prijenos datoteka: S telefona na računalo ili s računala na telefon .....	386-387
Upravljanje SIM karticama .....	387-388
Mobilni podaci .....	388
Preglednik .....	388
E-pošta .....	388
Ušteda baterije.....	389
Vraćanje telefona na zadane postavke .....	389-390
Ažuriranja sustava .....	390

## PRILAGOĐAVANJE TELEFONA

Početni zaslon .....	390-391
Zvuk .....	391
Obavijesti .....	391
Datum i vrijeme .....	392
Jezici .....	392



## **SAVJETI I PREČACI**

Koristiti vaš CORE-M5 pod vodom .....	392
Način podijeljenog zaslona .....	393
Snimanje zaslona .....	393
Automatsko okretanje zaslona .....	393
Buđenje zaslona .....	393
Način rada s rukavicama .....	394
NFC .....	394
Dijeljenje baterije .....	394
Animacija punjenja .....	394
Postavljanje sigurnosne uzice (leash) .....	395
Kalkulator .....	395

## **CROSSCALL APLIKACIJE**

X-SENSORS .....	395-396
X-SAFE .....	396-399
X-TALK .....	399
X-STORY .....	400

## **MJERE SIGURNOSTI**

Informacije o općoj sigurnosti .....	401-402
Informacije o nepropusnosti .....	403
Medicinski uređaji .....	404
Sigurnost u prometu .....	404
Napajanje i punjenje .....	405
Zaštita sluha .....	406
Zaštita okoliša .....	406
Čišćenje i održavanje .....	406-407
Hitni pozivi .....	407
Preporuke za smanjenje izlaganja korisnika zračenju .....	407

## **DODATNE INFORMACIJE**

Sukladnost .....	408
Frekvencijski pojasi i snaga .....	409
Informacije o priboru i softveru .....	410
Specifični stupanj apsorpcije (SAR) .....	410
Autorska prava .....	411

## **PRILOG**

Važne informacije .....	411
Jamstvo .....	411-412

## Hvala vam što ste odabrali Crosscall i kupili ovaj mobitel.

Korisnički priručnik pomoći će vam da se upoznate s novim uređajem

### PREDNOSTI UREĐAJA CORE-M5

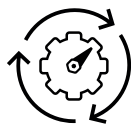

#### Snažan

CORE-M5 je opremljen procesorom Qualcomm® SM6115 Octo-core garantira vam glatko i optimalno iskustvo bilo u profesionalnom bilo u osobnom kontekstu. Zahvaljujući svojoj računalnoj snazi, istodobno pokrenite nekoliko aplikacija i mijenjajte namjene bez gubitka reaktivnosti. Uz CORE-M5, također iskoristite veliki kapacitet za pohranu, proširiv do 512 GB s micro SD karticom.



#### Povezan

CORE-M5 integrira namjenske mrežne opsege za 4G vezu (do 300 Mbps silazne brzine i 75 Mbps uzlazne brzine). Ovi opsezi pokrivaju francuske operatere, kao i većinu europskih operatora. Kod kuće ili u uredu vaš se CORE-M5 povezuje s vašom WI-FI mrežom (802.11 a/b/g/n/ac 2,4Ghz i 5Ghz) i omogućuje vam uštedu na vašem mobilnom podatkovnom paketu. Za veću sigurnost vaših podataka, CORE-M5 je stekao WPA3 certifikat. Ima utor za dvostruku SIM karticu koji vam omogućuje prebacivanje s jednog SIM-a na drugi bilo za osobnu, bilo za profesionalnu upotrebu, prebacivanje između operatera ili privremenu pretplatu na lokalni paket u inozemstvu.





## Ergonomičan

Uz svoj kompaktni zaslon od 4,95", 18:9, koji nudi savršenu ravnotežu između jednostavnog rukovanja i dobre čitljivosti, bočne tipke CORE-M5 dizajnirane su kako bi olakšale njihovu upotrebu, posebno s rukavicama. Ova dva programabilna gumba omogućuju vam vrlo brz pristup određenim funkcijama vašeg telefona bez potrebe za otključavanjem, samo jednim dodiranjem. Na primjer, svoj pametni telefon možete koristiti kao voki-toki zahvaljujući aplikaciji CROSSCALL X-TALK i komunicirati jasno i zvučno zahvaljujući moćnom zvučniku od 100 dB.



## Trajan

Održivost je u središtu CROSSCALL DNA. Dizajniran u najčišćem poštivanju ove DNK, CORE-M5, zagarantiran na 3 godine, ima sve karakteristike izdržljivog uređaja, savršeno prikladnog za poslovni svijet, što dokazuje i njegov certifikat Android Enterprise Recommended. Uz to, CORE-M5 pogodan je za teške uvjete bilo u vašoj radionici, skladištu, garaži, pa čak i na planinarskoj stazi. Popravljivost je jedan od ključeva produženja vijeka trajanja pametnog telefona, CORE-M5 je tijekom dizajna dobio posebnu pozornost tako da je dio kontinuiteta CORE asortimana čiji su proizvodi među najprepoznatljivijima na tržištu.

# OPĆA PREZENTACIJA TELEFONA

## Opis uređaja

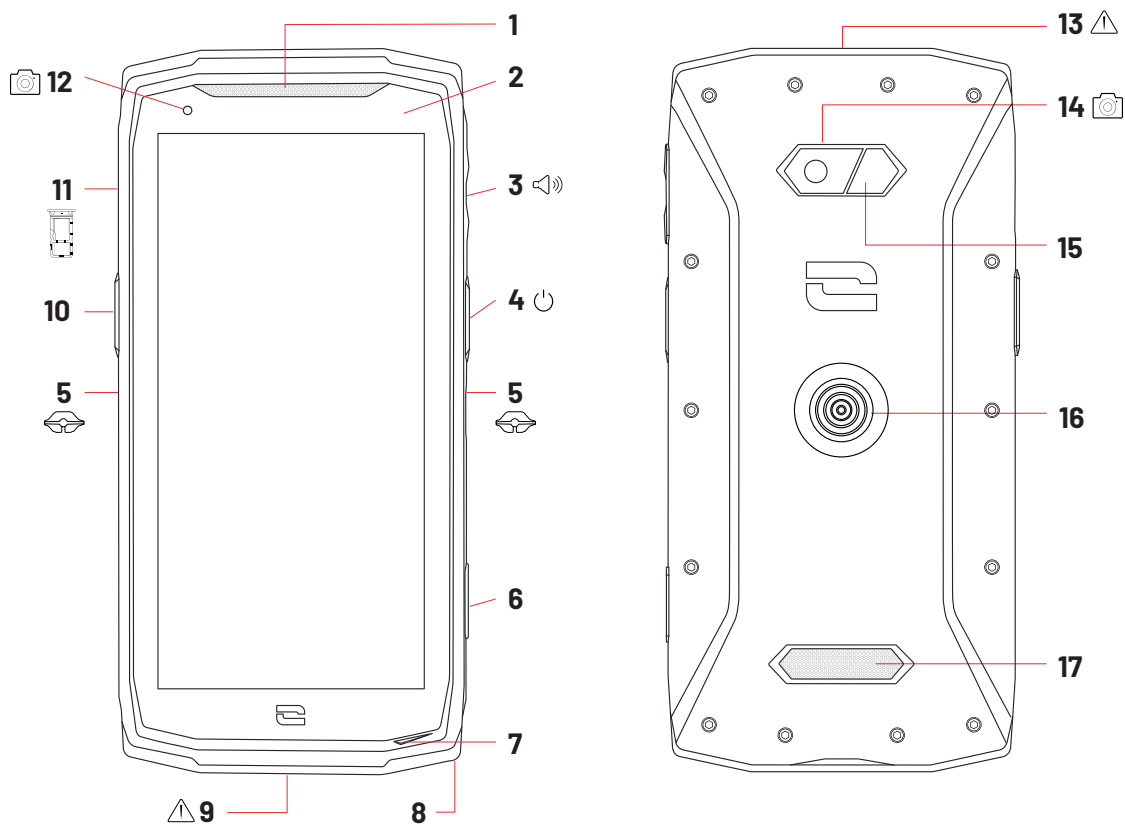

1. Govornik
2. Senzor osjetljenosti
3. Tipka za glasnoću +/-
4. Tipka za uključivanje/isključivanje
5. Urezi X-BLOCKER
6. Programabilni gumb br. 2
7. Mikrofon
8. Otvor za provlačenje sigurnosnog remena
9. USB priključak - Tip C (brtveni poklopac - uvijek dobro zatvoriti!)
10. Programabilni gumb br. 1
11. Ladica za SIM karticu ili mikro-SD karticu
12. Prednja kamera od 2MP
13. Utičnica za slušalice (brtveni poklopac - uvijek dobro zatvoriti!)
14. Stražnja kamera od 13MP
15. Bljeskalica
16. X-LINK™\* (pričvršćivanje / punjenje baterije / prijenos podataka)
17. Zvučnik

\*Magconn tehnologija



**X-LINK™\***

INTELIGENTNI MAGNETSKI PRIKLJUČNI SUSTAV

Ovaj magnetski konektor, koji se nalazi na stražnjoj strani vašeg telefona, omogućuje njegovo učvršćivanje i povezivanje s ekskluzivnom dodatnom opremom X-LINK™\*. Ovisno o korištenoj dodatnoj opremi, X-LINK™\* također može služiti za punjenje vašeg telefona i/ili prenos podataka.



**X-BLOCKER**

OJAČANI SISTEM MEHANIČKOG UČVRŠĆIVANJA

U situacijama koje zahtijevaju maksimalnu pričvršćenost, ovaj ekskluzivni dodatni pribor isporučen uz vaš mobilni uređaj osigurava priključivanje vašeg telefona na kompatibilni dodatni pribor (snaga kidanja 20 kg). Lako se pričvršćuje na bočne ureze vašeg mobitela. Njegov silikonski premaz smanjuje vibracije uzrokovane šokovima.

Prije nego započnete bilo koju aktivnost, provjerite je li vaš X-BLOCKER savršeno uklopljen u dva usjeka na telefonu.

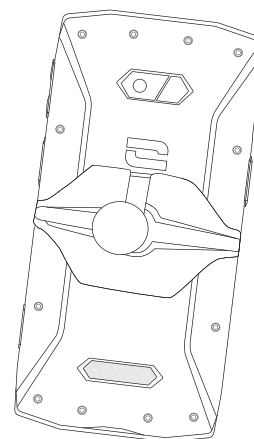
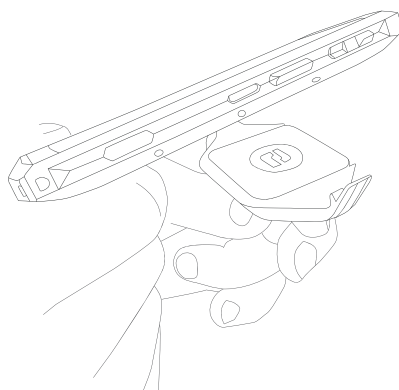
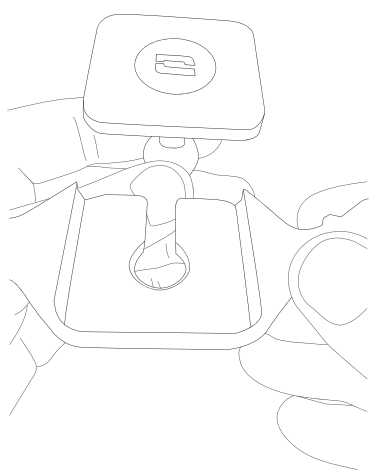

HR

**Otkrijte cijeli asortiman kompatibilnog pribora X-LINK™\*  
i X-BLOCKER na [www.crosscall.com](http://www.crosscall.com)**

# POČETAK KORIŠĆENJA VAŠEG CORE-M5

## Umetanje nano SIM/micro SD kartice

1. Provjerite je li uređaj isključen. U suprotnom isključite ga pritiskom na gumb Uklj./Isklj.
2. Izvadite ladicu za nano SIM / mikro SD karticu pomoću priloženog alata za izbacivanje, umetanjem u predviđenu rupu, kao što je prikazano u nastavku.

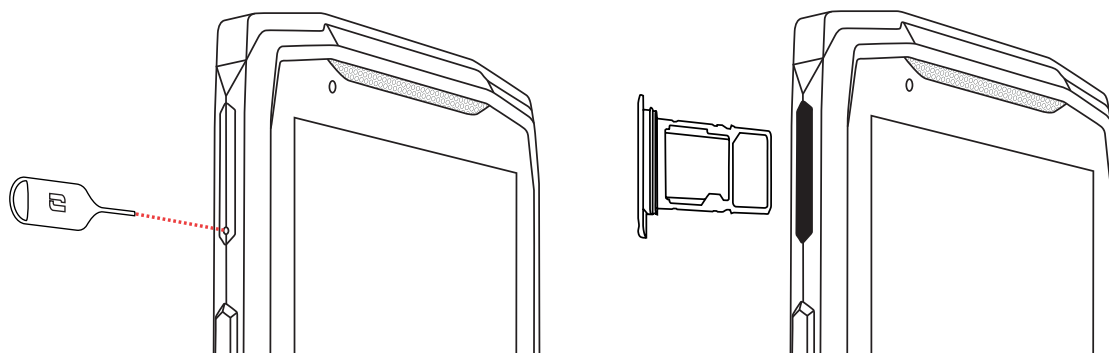

3. Potpuno izvucite ladicu.
4. Imate mogućnost ugradnje 2 SIM kartice i jedne micro SD kartice u svoj pametni telefon.

**a.** Kako biste osigurali optimalnu kompatibilnost s uslugama operatera, preporučujemo da umetnete svoju SIM karticu, metalnom stranom prema dolje, u desni odjeljak (SIM 1).

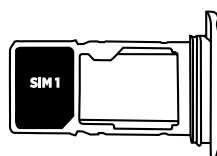

**b.** Ako želite, umetnite drugu nano SIM karticu (ili mikro SD karticu do 512 GB), metalnom stranom prema dolje, u najveći pretinac (SIM 2).

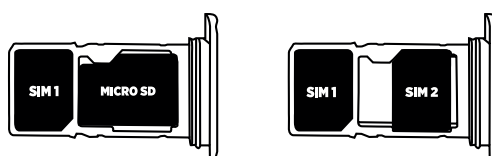

5. Vratite ladicu u telefon.
  - a.** Provjerite jesu li kartice pravilno poravnate.
  - b.** Provjerite je li ladicu pravilno poravnata s utorom telefona kada je umetnete.
  - c.** Umetnite ladicu i pritisnite je kao što je dolje prikazano.

**Upozorenje:** Kako bi se osiguralo da je telefon vodonepropusan, provjerite je li ladicu potpuno umetnuta i sigurno zaključana.

## Uključivanje i isključivanje telefona

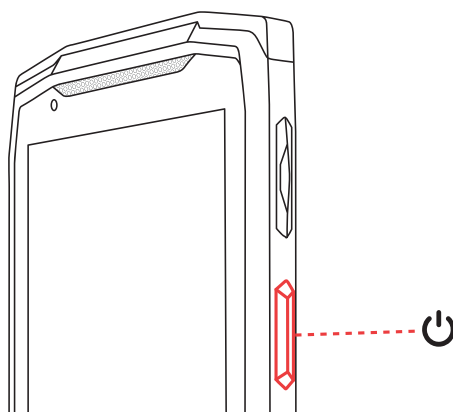

Pritisnite tipku za **Uključ./isključ** telefona i pričekajte nekoliko sekundi dok se zaslon ne uključi.

Kada prvi put uključite telefon ili nakon resetiranja podataka, slijedite upute na zaslonu da biste podesili uređaj.

Nakon što je telefon uključen, ovaj gumb se također može koristiti za:

- Zaključajte / otključajte zaslon osjetljiv na dodir jednostavnim kratkim pritiskom
- Pristupite hitnim pozivima, isključite ili ponovo pokrenite telefon dugim pritiskom.

HR

## Savjeti i mjere opreza pri punjenju baterije

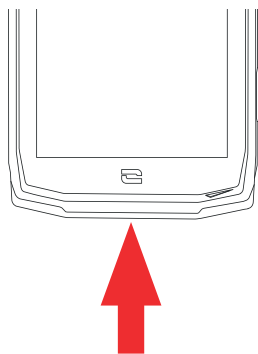

1. Otvorite poklopac za spriječavanje ulaska prašine i spojite kabel i adapter za napajanje isporučene u pakiranju putem USB-A priključka. Zatim drugi kraj kabela priključite u USB-C priključak na telefonu.
2. Uključite ispravljač u električnu utičnicu.
3. Kada je baterija potpuno napunjena, iskopčajte telefon iz punjača. Najprije odspojite punjač iz uređaja, a zatim ga odspojite iz zidne utičnice.

**i** Nikada nemojte puniti telefon pomoću magnetske veze X-LINK™\* i USB veze zajedno, jer to može skratiti vijek trajanja opreme vašeg telefona.

**i** Baterija je ugrađena u telefon i ne može se ukloniti. Nemojte sami vaditi bateriju.

- Kako ne biste prerano istrošili bateriju vašeg uređaja, preporučuje se pridržavati se ispravnih pravila upotrebe za svaki ciklus punjenja. Zbog toga je bolje napuniti bateriju čim dosegne 20% i izbjegavati je da napunite više od 80%, nego da obavljate kompletne cikluse punjenja (od 0 do 100%).

\*Magconn tehnologija

- Koristite samo odobreni punjač i kabel koji su kompatibilni s vašim telefonom. Uporaba neodobrenih punjača ili kabela može uzrokovati eksploziju baterije ili oštećenje telefona.
  - Izbjegavajte uporabu telefona tijekom njegova punjenja. Nemojte prekrivati telefon ili adapter za napajanje.
  - Neispravno priključivanje punjača moglo bi ozbiljno oštetiti vaš telefon. Jamstvo ne pokriva štetu uzrokovanu pogrešnom uporabom.
  - Izvadite punjač iz električne utičnice dok se telefon ne puni.
  - Telefon se možda neće odmah uključiti ako punite ispražnjenu bateriju. Nakon nekog vremena punjenja, telefon će se normalno upaliti.
  - Ako je snaga izmjenične struje (AC) slabija, vrijeme punjenja može biti duže.
  - Ako upotrebljavate nekonvencionalne punjače kao što su računala, vrijeme punjenja može biti dulje.
  - Vrijeme punjenja može varirati ovisno o temperaturi okoline i preostalog kapaciteta baterije.
  - Telefon se može sigurno puniti na temperaturama između 0°C i 40°C. Svako punjenje na temperaturama ispod 0°C ili iznad 40°C može nepovoljno utjecati na performanse baterije i smanjiti njezino trajanje. Dugotrajno punjenje pri ekstremnim temperaturama oštetit će bateriju.
  - Tijekom punjenja telefon i punjač mogu se zagrijati. To je sasvim normalno i ne bi trebalo utjecati na vijek trajanja ili performanse telefona. Ako se baterija zagrijava više nego inače, prestanite s punjenjem. Postavite telefon na hladno mjesto i pustite ga da se ohladi. Izbjegavajte dulji kontakt s površinom telefona ako se on zagrijava.
-  Značajke uređaja razlikuju se ovisno o vašoj lokaciji, jeziku, mobilnom operateru i modelu. Ovaj uređaj kompatibilan je sa OTG značajkom. Upotrebljavajte standardni OTG podatkovni kabel.



# DODIRNI ZASLON, NAVIGACISJKI SUSTAV I GUMBI CORE-M5

Ovladajte radom telefona i njegovim aplikacijama u nekoliko jednostavnih pokreta.

## Korištenje dodirnog zaslona

### Dodirivanje

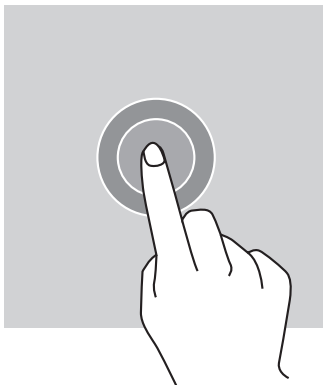

Za otvaranje pojedinih aplikacija, za odabir određenih stavaka izbornika, za pritiskanje tipke na zaslonu osjetljivom na dodir ili za unošenje znaka pomoću tipkovnice zaslona, dodirnite stavku prstom.

### Dug pritisak

Stavite prst na stavku ili na zaslon i držite ga tijekom 2 sekunde za pristup dostupnim opcijama.

### Prelazak prstom

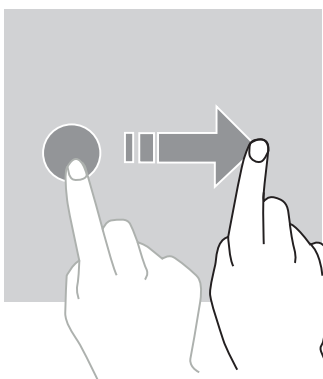

Prijeđite prstom ulijevo ili udesno na početnom zaslonu ili zaslonu aplikacija da biste vidjeli ostale okvire.

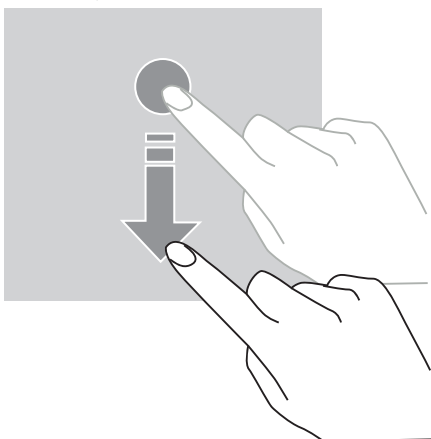

Povucite prema gore ili prema dolje da biste se pomicali na mrežnoj stranici ili popisu stavki.

## Premještanje

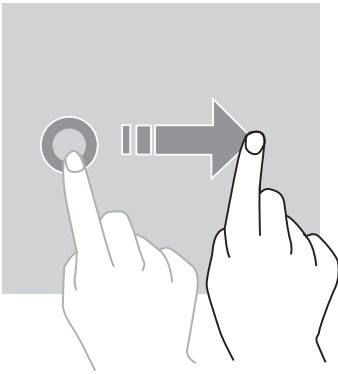

Da biste pomaknuli element, postavite prst na njega, držite ga i povucite na željeno mjesto.

## Radnje s pomoću dva prsta

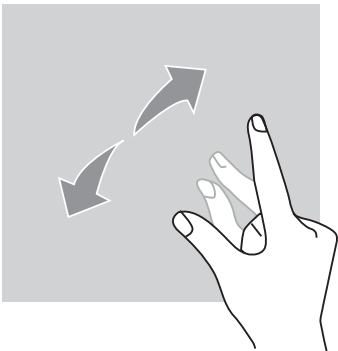

Prvo spojite dva prsta, a zatim ih razdvojite da biste povećali dio web stranice, karte ili slike.

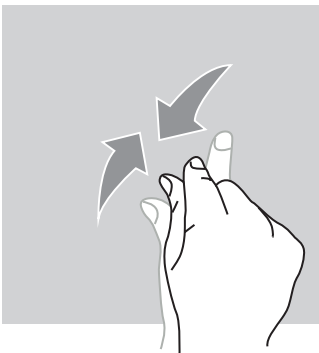



Približite ih da biste je smanjili.

## Navigacija sustavom

Vaš pametni telefon nudi vam dva načina navigacije sustavom:

- Navigacija s tri gumba
- Navigacija pokretima

U nastavku ćete detaljno pronaći navigaciju s tri gumba koja je zadana navigacija telefona. Za konfiguriranje navigacije pokretima idite na **Postavke**  > **Navigacija sustavom** .

### Početna / Glasovni asistent



Na bilo kojoj stranici na pametnom telefonu pritisnite krug u sredini ekrana za povratak na početni zaslom

Dugim pritiskom na ovu tipku aktivirat će se Google glasovni asistent.

### Povratak

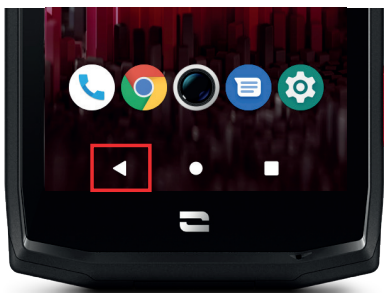

Na bilo kojoj stranici na pametnom telefonu, pritisnite trokut u sredini ekrana za povratak na prethodnu stranicu.

### Otvorene aplikacije

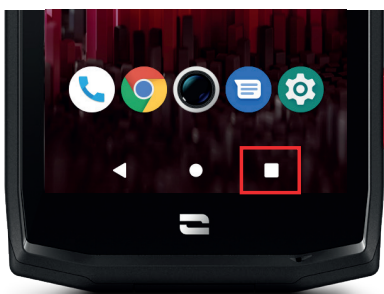

Na bilo kojoj stranici na svom pametnom telefonu dodirnite kvadrat u donjem desnom kutu zaslona i idite do mjesta na kojem su spremljene sve otvorene aplikacije.

## Centar za obavijesti/pračaci za postavke



1. Prijedite prstom prema dolje od vrha zaslona da biste otvorili centar za obavijesti.
2. Ponovno prijedite prema dolje s gornjeg ruba zaslona da biste povećali bijeli okvir i vidjeli sve prečace za prilagođavanje glavnih postavki telefona.
3. Prijedite prstom prema gore ili dodirnite gumb Početni zaslon (okrugli gumb u donjem središnjem dijelu zaslona) da biste zatvorili centar za obavijesti.

## Izbornik telefonskih aplikacija

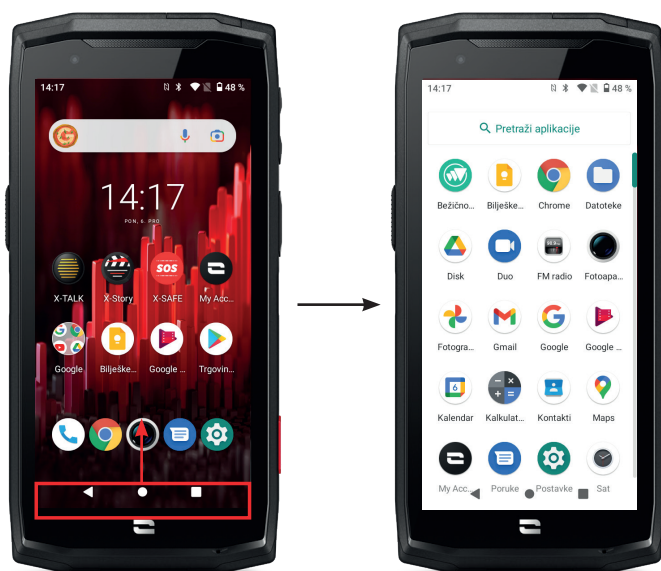

1. Prijedite prstom od donjeg ruba zaslona prema gore da biste otvorili izbornik u kojem su pohranjene sve aplikacije telefona.
2. Prijedite prstom prema dolje ili dodirnite gumb Početni zaslon (okrugli gumb u donjem središnjem dijelu zaslona) da biste zatvorili izbornik.

## Gumbi telefona

### Gumb za uključivanje / isključivanje i zaključavanje / otključavanje zaslona

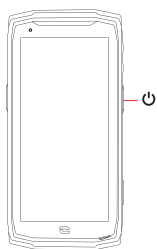



Ovaj gumb uglavnom omogućuje:

- uključivanje / isključivanje / ponovno pokretanje telefona dugim pritiskom
- zaključavanje / otključavanje telefona.

- Pritisnite gumb za uključivanje/isključivanje kako biste ručno zaključali zaslon.
- Pritisnite gumb za uključivanje/isključivanje kako biste ponovno uključili zaslon i kliznite prstom u bilo kojem smjeru zaslona da biste ga otključali

Telefon se nakon određenog razdoblja neaktivnosti automatski zaključava i prebacuje u način pripravnosti kako bi se smanjila potrošnja energije i spriječila nenamjerne radnje.

Da biste konfigurirali automatski prelazak u vrijeme pripravnosti, idite na:

Postavke  > Prikaz  > Napredno > Privremeni prekid rada zaslona i odaberite željeno trajanje.

### Programabilni gumbi

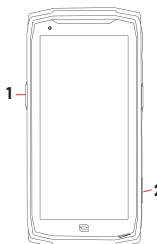



Vaš CORE-M5 ima dva programabilna gumba (br. 1 i br. 2) koji se mogu koristiti na dva različita načina:

- bilo DUGIM pritiskom
- ili s 3 KRATKA brza pritiska.

Ova vam konfiguracija stoga ostavlja mogućnost konfiguriranja dvije funkcije po gumbu ili ukupno 4.

Ovi su gumbi zadano postavljeni, ali ih možete izmijeniti kako želite.

Za to:

- Idite u izbornik Postavke  > Gumbi  > i odaberite radnju gumba koju želite konfigurirati (trostruki pritisak ili dugi pritisak).
- Za svaku radnju možete:
  - Nazvati određeni telefonski broj
  - Pokrenite aplikaciju sa svog telefona (X-TALK, X-SAFE, Kamera, Svjetiljka...)
  - Aktiviranje / deaktiviranje načina rada (način rada u rukavicama, način rada "Ne ometaj")

## Tipka za glasnoću +/-

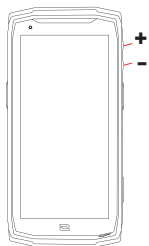

Ovaj gumb, sastavljen od tipke + i tipke -, omogućit će vam da konfigurirate glasnoću svojih poziva i obavijesti jednostavnim prebacivanjem između 3 načina:

- Način rada zvonjenja
- Način rada vibracije
- Tihi način rada



Također će vam omogućiti jednostavno podešavanje glasnoće:

- poziva
- melodije zvona / obavijesti
- multimedijски sadržaj
- alarmi



## UPORABA VAŠEG TELEFONA

### Telefonski pozivi



#### Biranje broja

1. Pritisnite na  na početnom zaslonu ili izborniku vašeg telefona.
2. Pritisnite za pristup tipkovnici i unošenje telefonskog broja. 
3. Pritisnite za upućivanje poziva. 

#### Iz dnevnika poziva ili popisa kontakata



1. Pritisnite na  na početnom zaslonu ili izborniku vašeg telefona.
2. Pritisnite na  za pristup dnevniku poziva i dodirnite broj koji želite nazvati.
3. Pritisnite na  za pristup popisu kontakata i dodirnite broj koji želite nazvati.

#### Upućivanje međunarodnog poziva

1. Pritisnite na  na početnom zaslonu ili izborniku vašeg telefona.
2. Pritisnite na  za otvaranje tipkovnice.
3. Pritisnite tipku 0 i držite prst dok se ne prikaže znak + .
4. Unesite oznaku države, oznaku zone i telefonski broj.
5. Pritisnite na  da biste pozvali birani broj.

## Pozivi 4G (VoLTE) / Pozivi WIFI (VoWIFI)

Za konfiguriranje poziva u 4G i WIFI:

1. Idite u: Postavke  > Mreža i Internet 
2. Kliknite na SIM karticu koju želite postaviti.
3. Možete uključiti / isključiti funkciju 4G poziva i WIFI poziva.



### Primanje poziva

Kad imate poziv, prijedite prstom prema gore po zaslonu da biste prihvatili poziv.





Kad imate poziv, prijedite prstom prema dolje po zaslonu da biste odbili poziv.

## Kontakti





### Ručni unos kontakta

1. Pritisnite na aplikaciju Kontakti  u izborniku vašeg telefona.
2. Pritisnite na  kako biste uneli novi kontakt.
3. Unesite podatke za kontakt.
4. Kliknite Spremi da biste spremili novi kontakt

### Kreiranje/mijenjanje kontakta pomoću tipkovnice



1. Pritisnite  da biste otvorili tipkovnicu telefona. .
2. Unesite broj i kliknite:
  - a.  Izrada novog kontakta, da biste spremili ovaj broj kao novi kontakt.
  - b.  Dodaj kontaktu, za dodavanje ovog broja u već postojeći kontakt.

### Kreiranje/mijenjanje kontakta iz primljenog poziva

1. Pritisnite  za prikaz vašeg dnevnika poziva .
2. Kliknite na broj koji želite spremiti i kliknite na:
  - a.  Izrada novog kontakta, da biste spremili ovaj broj kao novi kontakt.
  - b.  Dodaj kontaktu, za dodavanje ovog broja u već postojeći kontakt.

## Poruke

### Slanje poruke

1. Pritisnite na aplikaciju **Poruke**  na početnom zaslonu ili u izborniku vašeg telefona.
2. Kliknite na **Pokretanje razgovora**.
3. Odaberite kontakt(e) kojima želite poslati poruku.
4. Napišite poruku pomoću tipkovnice na zaslonu osjetljivom na dodir.
5. Pošaljite poruku klikom na  **SMS**.







### Prikaz poruka

1. Pritisnite na aplikaciju **Poruke**  na početnom zaslonu ili u izborniku vašeg telefona.
2. Odaberite kontakt u popisu poruka.
3. Prikažite razgovor.

## Fotoapar

### Snimanje fotografija/videozapisa

S kamerom vašeg CORE-M5 možete snimati fotografije ili videozapise. Za to:

1. Pritisnite na aplikaciju **Fotoapar**  na početnom zaslonu ili u izborniku vašeg telefona.
2. Pritisnite gumb u donjem desnom kutu aplikacije za prebacivanje iz načina fotografije  u video način .
3. Ukadrirajte ono što želite slikati na zaslonu i pritisnite središnju tipku za snimanje fotografije  ili pokretanje video zapisa .
4. Vaša fotografija / video zapis automatski će se spremi u aplikaciju **Fotografije** .

### Čitač QR koda

Vaša kamera djeluje i kao čitač QR koda. Omogućuje vam prepoznavanje i dešifriranje glavnih vrsta QR kodova (web stranica, posjetnica, WIFI žarišna točka, slanje SMS -a, pozivanje).

1. Pritisnite na aplikaciju **Fotoapar**  na početnom zaslonu ili u izborniku vašeg telefona.





2. Uokvirite QR kôd za skeniranje u sredini fotoaparata.
3. Kliknite na obavijest koja se prikazuje pri dnu zaslona kako biste izvršili radnju vezanu za QR kod.

## Galerija



### Gledanje slika / video zapisa

1. Pritisnite na aplikaciju **Fotografije**  na početnom zaslonu ili u izborniku vašeg telefona.
2. Odaberite sliku ili videozapis da biste ih pogledali i pristupili drugim opcijama.

### Brisanje slika / video zapisa

1. U aplikaciji **Fotografije** , dugo dodirnite sliku ili videozapis koji želite izbrisati. Sada jednim klikom možete odabrati druge fotografije i/ili videozapise koje želite izbrisati.
2. Kada je odabir dovršen, kliknite  i potvrdite brisanje slikom na **OK**.

### Dijeljenje slika / video zapisa

1. U aplikaciji **Fotografije** , dugo dodirnite sliku ili videozapis koji želite podijeliti. Sada jednim klikom možete odabrati druge fotografije i/ili videozapise koje želite podijeliti.
2. Kada je odabir dovršen kliknite  i odaberite način dijeljenja.

## Prijenos datoteka: S telefona na računalo ili s računala na telefon



1. Kad povežete telefon s računalom pomoću USB-C ili X-LINK™\* kabela, obavijest se automatski pojavljuje u centru za obavijesti.

2. Kliknite na ovu obavijest i odaberite **Prijenos datoteka** da biste zatim mogli pristupiti datotekama na svom telefonu s računala.

Vaš bi se uređaj sada trebao pojaviti na računalu. Da biste pristupili pristup datotekama koje on sadrži:

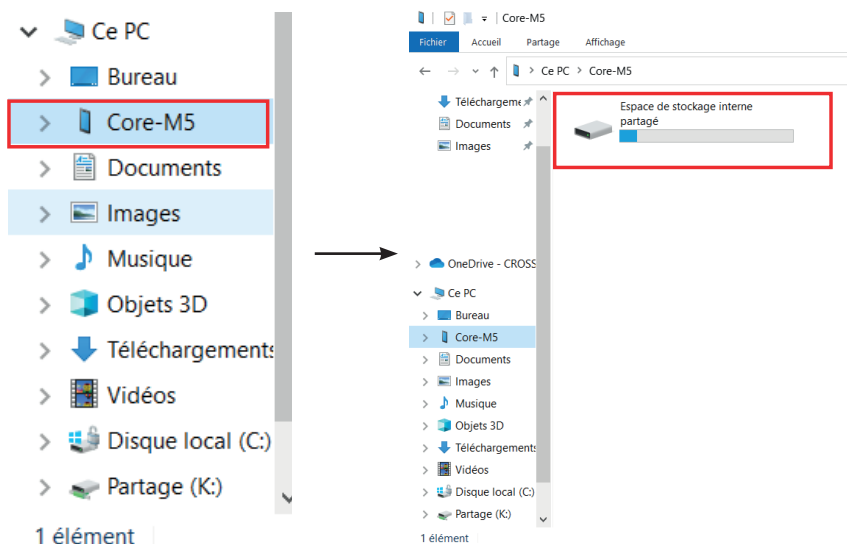

1. Otvorite preglednik datoteka i kliknite na vaš telefon CORE-M5.

2. Kliknite na **Zajednička interna pohrana** ili na prostor na SD kartici.

3. Sada imate pristup datotekama koje se nalaze na vašem telefonu. Možete kopirati te datoteke na računalo ili kopirati datoteke s računala na telefon.

\*Magconn tehnologija

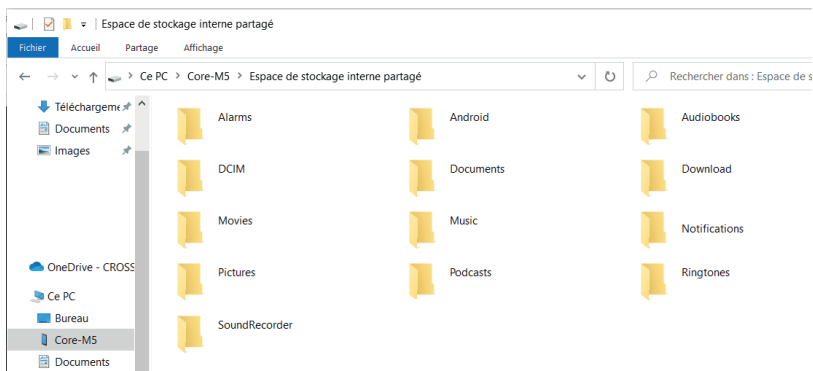

Nemojte odspajati USB-C ili X-LINK™\* kabel iz uređaja pri prijenosu podataka. To može uzrokovati gubitak podataka i/ili oštećenje uređaja.

## Poseban slučaj za Mac računala marke Apple



Aplikacija "Android File Transfer" mora biti instalirana na vašem Mac računalu kako bi se Android pametnim telefonima omogućio prijenos datoteka.

## Upravljanje SIM karticama

Vaš telefon nudi mogućnost korištenja dvije različite SIM kartice istovremeno. Možete konfigurirati svaku od ovih SIM kartica.

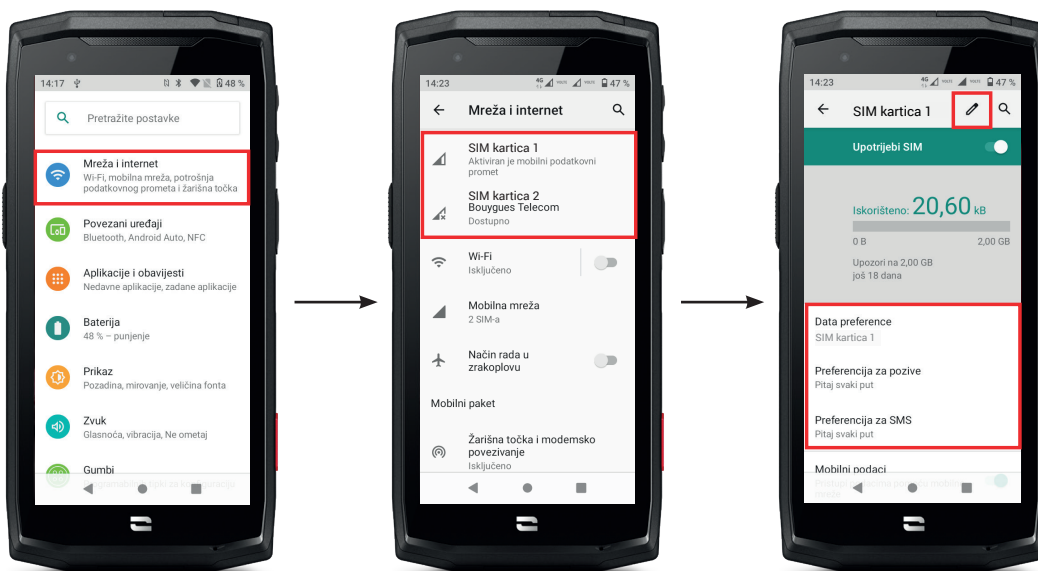
HR



1. Na početnom zaslonu ili u izborniku telefona kliknite Postavke  > Mreža i Internet 

2. Kliknite na SIM karticu koju želite postaviti.

### 3. Imat ćete mogućnost:

- Promijeniti naziv kartice
- Odrediti karticu koja će se koristiti za mobilne podatke
- Odrediti SIM karticu koja će biti za pozive
- Odrediti SIM karticu za SMS poruke



## Mobilne podatke

2 opcije za aktiviranje/deaktiviranje mobilnih podataka

### OPCIJA 1 :



Na početnom zaslonu otvorite centar za obavijesti i prečace postavki povlačenjem prsta prema dolje s vrha zaslona i kliknite ikonu Mobilni podaci  za aktiviranje/deaktiviranje.

### OPCIJA 2 :

U izborniku Postavke  > Mreža i Internet  > Mobilna mreža, kliknite klizač za aktivaciju da biste ih aktivirali/deaktivirali.

## Preglednik

Povežite se s internetom za traženje informacija i označavanje web stranica za brzi pristup.

1. Pritisnite na aplikaciju Google Chrome  na početnom zaslonu ili u izborniku vašeg telefona.
2. Unesite adresu u traku za pretraživanje i pritisnite tipku  na tipkovnici. Možete pristupiti mrežnim stranicama. Također su podržani favoriti, prebacivanje između prozora i druge funkcije.

## E-pošta

### Postavljanje računa e-pošte

Postavite račun elektroničke pošte pri prvom otvaranju e-pošte.

1. Pritisnite na aplikaciju Gmail  u izborniku vašeg telefona.
2. Kliknite + Dodajte e-adresu i odaberite davatelja usluga e-pošte.
3. Slijedite upute na zaslonu kako biste dovršili postavljanje.

## Ušteda baterije

Vaš CORE-M5 ima način rada za uštedu baterije. Aktiviranjem ovog načina rada vaš telefon:

- Prelazi na tamniji zaslon
- Onemogućuje ili ograničava pozadinsku aktivnost, određene vizualne efekte i druge značajke poput "Ok Google".

Postoj dvije mogućnosti za aktiviranje načina rada za uštedu baterije.

### OPCIJA 1:

1. Otvorite centar za obavijesti telefona prevlačenjem prema dolje s vrha zaslona.

2. Na bijeloj traci pri vrhu zaslona kliknite ikonu .

3. Kliknite na istu ikonu da biste deaktivirali ovaj način rada.

 Ako zadržite ovu ikonu nekoliko sekundi, otići ćete izravno na izbornik baterije telefona kako biste brzo pregledali informacije o stanju baterije.

### OPCIJA 2:

1. Na početnom zaslonu kliknite aplikaciju Postavke  > Baterija  > Štednja baterije.

2. Kliknite **Aktiviraj sada** da biste aktivirali ovaj način rada.

3. Kliknite **Deaktiviraj sada** da biste deaktivirali ovaj način rada.

U izborniku baterije također imate mogućnost postavljanja ovog načina rada tako da se automatski aktivira kada vaš telefon dosegne određeni prag istrošenosti baterije koji možete postaviti. Za to:



1. Na početnom zaslonu kliknite aplikaciju Postavke  > Baterija  > Štednja baterije.

2. Kliknite **Postavite raspored** i označite **Na temelju postotka**.

3. Odaberite željenu razinu napunjenosti baterije.

## Vraćanje telefona na zadane postavke

 Prije vraćanja telefona na zadane postavke, provjerite jeste li napravili sigurnosnu kopiju svih važnih podataka pohranjenih na uređaju. Uređaj će se automatski ponovno pokrenuti.

Da biste vratili uređaj na tvorničke postavke, idite na Postavke  > Sustav  > Napredno > Poništavanje opcija i kliknite **Izbriši sve podatke (vraćanje na tvorničke postavke)**.

**Upozorenje:** ova radnja će izbrisati sve podatke iz interne memorije vašeg telefona.

U ovom izborniku, imate i mogućnost da poništite samo svoje postavke ili WIFI, mobilne podatke i Bluetooth.

## Ažuriranja sustava

Ažuriranja su promjene u inačici softvera koja je inicijalno instalirana na vašem telefonu radi popravljivanja potencijalnih grešaka ili donošenja poboljšanja ili novih funkcija.

# PRILAGOĐAVANJE TELEFONA

## Početni zaslon

Početni zaslon je početna točka za pristup svim funkcijama telefona. Prikazuje widgete, prečace do aplikacija i još mnogo toga.

 Početni zaslon može se prikazati različito ovisno o regiji ili operateru.

### Pozadina zaslona

1. Dugo pritisnite prazno područje na početnom zaslonu za pristup uređivaču početnog zaslona.
2. Odaberite Pozadine zaslona.
3. VPozadinu možete odabrati iz izbora CROSSCALL slika ili iz vaših fotografija.

### Widgeti

Widgeti su samostalne aplikacije koje pokreću određene aplikacije za lakši pristup i pružanje informacija na vašem početnom zaslonu.

Za pristup widgetima koje nudi vaš telefon:

1. Dugo pritisnite prazno područje na početnom zaslonu za pristup uređivaču početnog zaslona.
2. Odaberite Widgeti.
3. Dugo pritisnite widget koji želite dodati na početni zaslon i rasporedite ga na početnom zaslonu, kreirajući novu stranicu ako je potrebno. Zatim pustite prst kako biste potvrdili njegov položaj na ekranu.
4. Na početnom zaslonu dugo pritisnite widget koji želite premjestiti ili ukloniti. Povucite ga u područje X Ukloni pri vrhu zaslona da biste ga uklonili s početnog zaslona.

## Prečaci do aplikacija

Imate mogućnost prilagodbe prečaca aplikacija koje želite prikazati na početnom zaslonu.

1. Otvorite izbornik u kojem su pohranjene sve aplikacije telefona.
2. Dugo pritisnite aplikaciju kojoj želite dodati prečac.
3. Držite pritisnutu ovu aplikaciju i lagano je pomijerajte kako biste otvorili početni zaslon.
4. Rasporedite aplikaciju gdje želite i pustite prst da potvrdite njen položaj na ekranu.
5. Na početnom zaslonu dugo pritisnite prečac do aplikacije koju želite premjestiti ili izbrisati. Povucite ga u područje **X Ukloni** pri vrhu zaslona da biste ga uklonili s početnog zaslona.



## Zvuk

Dans **Postavkama**  > **Zvuk**  , imate mogućnost:

- Podesiti različite jačine zvuka vašeg uređaja za multimediju, pozive, melodije zvona, obavijesti i alarme.
- Odabrati melodiju zvona telefona za svaku SIM karticu, zvuk obavijesti i zvuk alarma.
- Upravljanje vibracijama, zvukom tipkovnice, zvukom tipki...

Upamtite da se neke od ovih postavki mogu napraviti pomoću tipki za glasnoću +/- vašeg telefona. Tada možete jednostavno i lako upravljati glasnoćom melodija zvona i upozorenja te se prebaciti iz načina zvonjave u način vibriranja ili nečujni način (ili obrnuto).

## Obavijesti

U **Postavkama**  > **Aplikacije i obavijesti**  , imate mogućnost:

- Odabrati postavke prikaza za svoje obavijesti.
- Aktivirati / deaktivirati obavijesti iz različitih aplikacija instaliranih na telefonu.



## Datum i vrijeme

U Postavkama  > Sustav  > Datum i vrijeme možete:

- Aktivirati / deaktivirati automatsku sinkronizaciju telefona koja vam automatski daje vrijeme i datum u skladu s vremenskom zonom vaše mreže.
- Ručno postaviti i vrijeme i datum ako je automatska sinkronizacija onemogućena
- Omogućiti / onemogućiti upotrebu vremenske zone vaše mreže ili ručno odaberati željenu vremensku zonu.
- Odabrati format vremena (24 sata / 12 sati)

## Jezici

Za chat i slanje poruka na više jezika možete konfigurirati više jezika tako da vaša tipkovnica odgovara i ispravlja jezik koji se trenutno koristi.

U Postavkama  > Sustav  > Jezici i unos > Jezici > +Dodati jezik, možete odabrati jezik(e) koje želite dodati na telefon.

Prilikom pisanja poruke, samo pritisnite razmaknicu, a zatim odaberite jezik po svom izboru.

## SAVJETI I PREČACI

### Korištenje vašeg CORE-M5 pod vodom

#### Funkcija dodirnog zaključavanja: Za snimanje fotografija/videozapisa pod vodom



Za snimanje fotografija/videozapisa pod vodom, morate aktivirati funkciju touch-lock kojom se zaključava zaslon osjetljiv na dodir (u načinu za fotografiranje / snimanje videozapisa, ikona na vrhu zaslona). Zatim možete pritisnuti gumb za glasnoću ili jedan od dva programabilna gumba za snimanje fotografija ili pokretanje / zaustavljanje videozapisa.

Da biste deaktivirali ovu funkciju, sve što trebate učiniti je dvaput pritisnuti gumb za uključivanje telefona.

### Nakon uranjanja u morsku vodu

Nakon uranjanja u morsku vodu, isperite mobitel slatkom vodom. Temeljito osušite poklopce i priključke.

Utori zvučnika i mikrofona mogu biti blokirani vodom. Pričekajte nekoliko minuta prije upućivanja poziva kako biste se vratili na optimalan rad.



## Način rada Podijeljenog zaslona

Omogućuje vam da svoj zaslon podijelite na dva dijela tako da na ekranu možete istovremeno vidjeti dva različita prozora aplikacija

1. Nakon što se vaša aplikacija otvori, kliknite kvadrat u donjem desnom kutu zaslona da biste otvorili nedavno otvorene aplikacije.
2. Kliknite na ikonu aplikacije koja se nalazi pri vrhu svake otvorene stranice aplikacije.
3. Pritisnite "podijeljeni zaslon", a zatim odaberite drugu aplikaciju.



Nisu sve aplikacije kompatibilne s načinom podijeljenog zaslona

4. Za povratak na jedan zaslon povucite crnu traku koja razdvaja dva zaslona gore ili dolje ovisno o tome koji zaslon želite zadržati aktivnim.

## Snimka zaslona

Za snimanje zaslona istovremeno pritisnite tipku za uključivanje i gumb za glasnoću - vašeg telefona.



## Automatsko rotiranje zaslona

1. Otvorite centar za obavijesti telefona prevlačenjem prema dolje s vrha zaslona.
2. Na bijeloj traci pri vrhu zaslona kliknite ikonu  za aktiviranje / deaktiviranje automatskog okretanja zaslona koje vam omogućuje orijentaciju zaslona (portret / pejzaž) prema smjeru u kojem držite pametni telefon.

## Buđenje zaslona

Više ne morate pritiskati tipku za uključivanje na pametnom telefonu da biste probudili zaslon, sada imate mogućnost da to učinite uzastopnim dvostrukim dodirima na crnom zaslonu.

Ova je funkcija osobito korisna u situacijama kada je teško pristupiti vašem gumbu za uključivanje: na X-BIKE, X-CAR PRO ...

Za uključivanje / isključivanje ove funkcije, idite na Postavke  > Zaslon  > Napredne postavke > Buđenje zaslona.

## Način rada s rukavicama

Aktiviranje ovog načina povećat će osjetljivost zaslona tako da možete koristiti pametni telefon dok nosite rukavice.

1. Otvorite centar za obavijesti telefona prevlačenjem prema dolje s vrha zaslona.
2. Na bijeloj traci pri vrhu zaslona kliknite ikonu  za aktiviranje / deaktiviranje načina rada s rukavicama koji vam omogućuje da koristite pametni telefon i zadržite dodirni zaslon čak i kada nosite rukavice.

## NFC



NFC antena za vaš CORE-M5 nalazi se u središtu vašeg telefona, iza X-LINK™\*.

Ovaj dio telefona postavite ispravno na beskontaktno čitače (terminale za plaćanje, transportni terminal, pristupni čitač itd.) radi optimalnog rada.

\*Magconn tehnologija

## Dijeljenje baterije

ACTION-X5 vam sada daje mogućnost punjenja drugog telefona ili dodatne opreme pomoću baterije.

Ova se značajka automatski aktivira uključivanjem drugog telefona ili dodatne opreme putem USB-C kabela.



Ikona **Battery Share**  u vašem centru za obavijesti omogućuje:

- potvrdu da je punjenje u tijeku
- obrtanje smjera punjenja ako je potrebno (u slučaju 2 telefona)

## Animacija učitavanja

Kad se telefon puni, sada imate mogućnost pregledavanja naziva telefona i razine baterije zahvaljujući senzoru blizine koji detektira prolaz vaše ruke.

Ova funkcija ima savršenog smisla, posebno u slučaju tvrtke koja ima flotu telefona i koja koristi POWER STATION za punjenje telefona u svojoj floti: jednostavnom kretnjom možete lako pronaći svoj telefon.

Da biste aktivirali ovu funkciju idite u **Postavke**  > **Prikaz**  > **Napredno**, zatim **Aktiviraj/Deaktiviraj punjenje informacije**.

## Postavljanje sigurnosne uzice\* (leash)

\*Sigurnosna uzica nije uključena

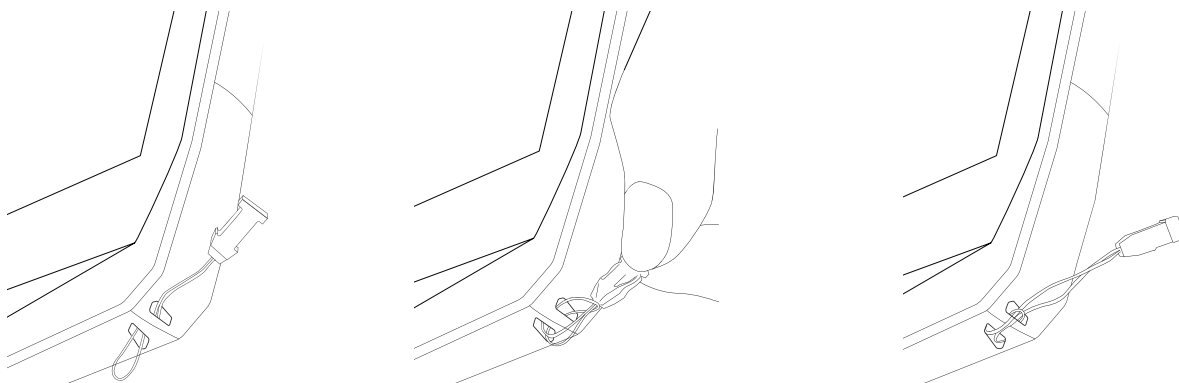

## Kalkulator

Aplikacija Kalkulator omogućuje vam izvođenje jednostavnih ili složenih izračuna.

1. Pritisnite na  u izborniku vašeg telefona.
2. Zakrenite zaslon za prijelaz sa standardnog u znanstveni kalkulator.

## CROSSCALL APLIKACIJE



### X-SENSORS

X-SENSORS je aplikacija koja vam daje informacije o sensorima ugrađenim u vaš CROSSCALL mobilni telefon.

Kada prvi put otvorite aplikaciju i prije korištenja, pročitajte i prihvatite uvjete korištenja klikom na "Prihvati".

### Magnetometar

Djeluje kao kompas i mjeri orijentaciju telefona u odnosu na sjeverni magnetski pol. Kalibrirajte kompas slijedeći upute na zaslonu.

### Akcelometar

Omogućuje vam mjerenje i promatranje ubrzanja telefona u prostoru duž 3 osi. Koristi matematičku integraciju za mjerenje brzine kretanja uređaja dok prati njegov položaj.

### GPS

Prikazuje točan položaj uređaja i preciznost GPS signala. Možete znati broj satelita u dometu, kao i vašu nadmorsku visinu.

## Senzor blizine

Ova vam funkcija omogućuje isključivanje zaslona tijekom telefonskih poziva kada je telefon postavljen blizu uha.

## Senzor osvjetljenosti

Mjeri intenzitet svjetlosti projicirane na zaslonu telefona. To vam omogućuje optimiziranje svjetline zaslona ambijentalnim svjetlom kako bi se uštedila baterija i poboljšala čitljivost.

## Bluetooth (5.0) i mreže (2G, 3G i 4G)

Označuju prisutnost i snagu komunikacijskih mreža.

## Stanje baterije

Ova funkcija omogućuje vizualni i trenutni prikaz napunjenosti / pražnjenja baterije.



X-SAFE je CROSSCALL aplikacija koja vam omogućuje jednostavno i brzo upozoravanje osobe u slučaju nužde.

## Korak 1: Postavljanje X-SAFE

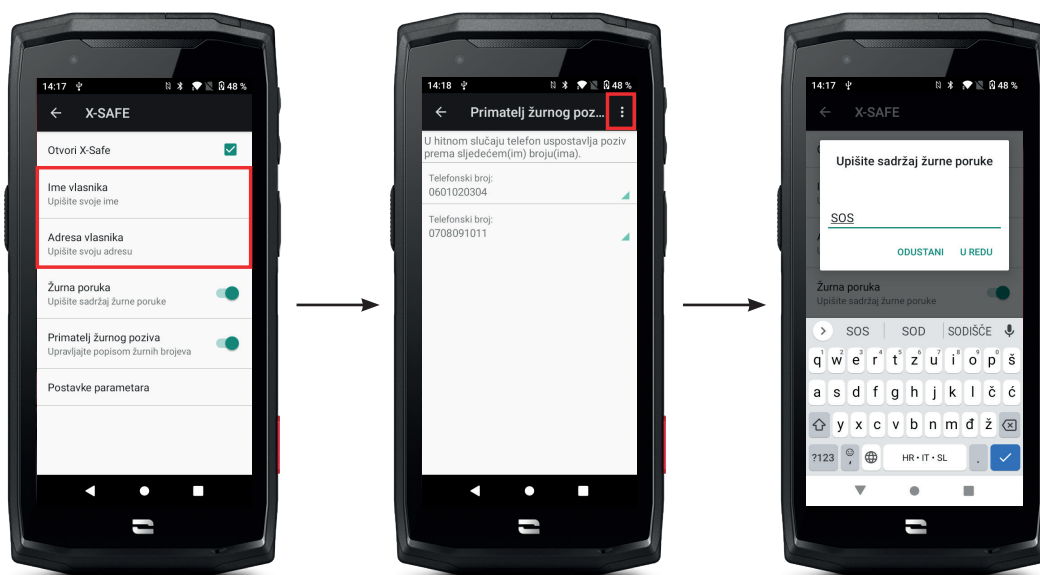

1. Otvorite aplikaciju X-SAFE. Ona je omogućena na vašem telefonu prema zadanim postavkama.

2. Unesite podatke koji vas se tiču: svoje ime i adresu

3. Zatim morate unijeti brojeve za hitne slučajeve koje želite kontaktirati u slučaju potrebe:

a. Kliknite **Primatelj žurnog poziva**.

b. Kliknite na **3 male točke** u gornjem desnom kutu zaslona.

c. Kliknite na **Dodaj stavku iz kontakata** ako ste već spremili ovaj broj u svoje kontakte ili na **Dodaj stavku** ako želite dodati broj koji prethodno nije bio spremljen na vašem telefonu.

**i** Ako odlučite povezati više brojeva s ovom aplikacijom, telefon će te brojeve nazvati u hitnim slučajevima redoslijedom kojim ste ih dodali. Da biste promijenili ovaj redoslijed, bit će potrebno izbrisati brojeve (klikom na zelenu strelicu) kako biste ih ponovno spremili u novom željenom redoslijedu.

4. Tada imate izbor između dvije različite mogućnosti da obavijestite svoje bližnje u slučaju nužde. Također možete kombinirati i aktivirati ove dvije opcije istovremeno

- a. Ako želite poslati hitnu poruku: aktivirajte **Žurna poruka** i kliknite na nju za unos sadržaja poruke koju želite poslati.
- b. Ako želite pokrenuti hitni poziv: Aktivirajte **Primatelj žurnog poziva**.

5. Konačno, možete konfigurirati određene funkcije aplikacije klikom na **Postavke parametrara**:

- a. Omogućiti / onemogućiti LED treperenje
- b. Omogućiti / onemogućiti zvučni alarm
- c. Aktivirati / Deaktivirati zvučnik

## Korak 2: Povezivanje između X-SAFE-a i programabilnog gumba



Prema zadanim postavkama, aplikacija X-SAFE povezana je s vašim programabilnim gumbom 2 (u donjem desnom dijelu telefona) i trostrukim uzastopnim pritiskom da biste je pokrenuli.

No ovu je aplikaciju moguće povezati s drugim programabilnim gumbom (broj 1, u gornjem lijevom kutu vašeg telefona), ali i izmijeniti način aktivacije:

- trostruki pritisak
- dugi pritisak

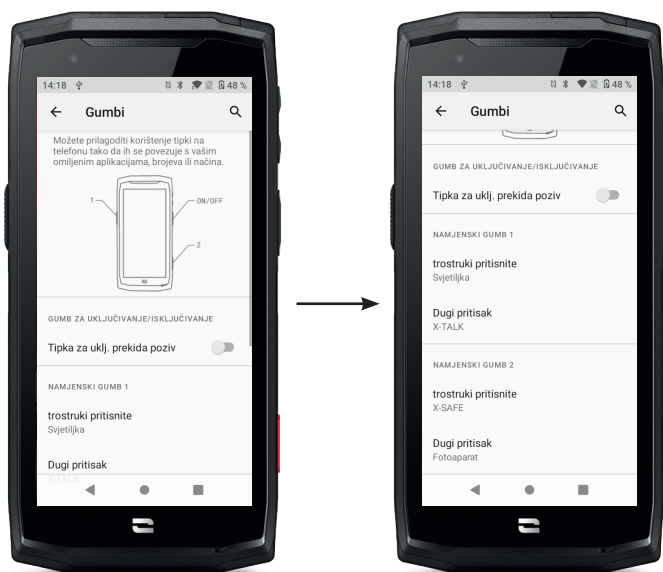
Ako želite promijeniti zadanu postavku za ovu aplikaciju:



1. Idite u aplikaciju Postavke  > Gumbi .
2. Zatim odaberite gumb s kojim želite povezati ovu aplikaciju (1 ili 2), kao i način pokretanja te kliknite na nju.
3. Zatim kliknite ikonu postavki pored polja aplikacije i odaberite X-SAFE.

### Korak 3: Pokretanje upozorenja

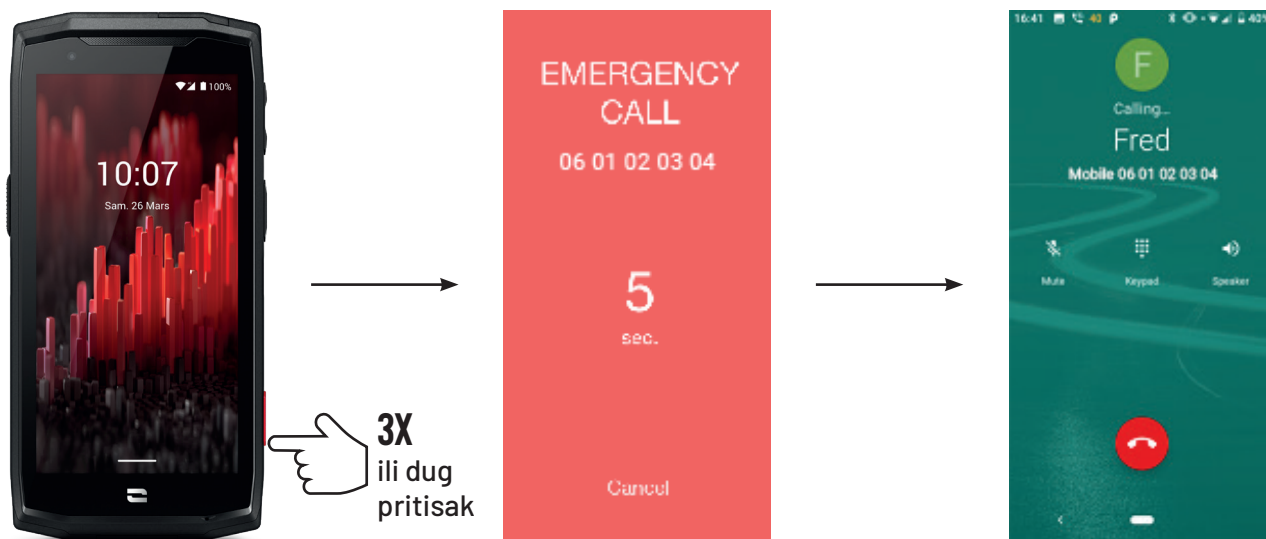

Preporučujemo da pokrenete upozorenje kako biste provjerili je li konfiguracija vaše aplikacije X-SAFE operativna. Odbrojavanje je počelo. Korisnik može prekinuti upozorenje pritiskom na gumb «Poništi». Na kraju odbrojavanja, poziv i/ili SMS automatski se šalju prethodno odabranoj osobi

### UPOZORENJA

Svaka aktivnost je potencijalno opasna i ponekad može dovesti do ozljeda ili smrti. Korisnik aplikacija u potpunosti je odgovoran za svoje aktivnosti i mora znati predvidjeti potencijalne opasnosti. Također mora znati procijeniti svoje tjelesne sposobnosti za neku aktivnost. Konkretno, ako upotreba slike ponekad ekstremnih sportskih praksi u sredstvima komunikacije i promicanja uređaja omogućuje demonstriranje otpornosti i performansi vašeg telefona, ona NIKAKO ne smije potaknuti korisnika da se uključi u ove ili druge slične aktivnosti.

### OGRANIČENJA ODGOVORNOSTI

Pristup i korištenje Aplikacija su na vlastitu odgovornost Korisnika. Sukladno s tim, CROSSCALL ne može biti odgovoran za bilo kakvu štetu nastalu pristupom i/ili korištenjem Aplikacije i informacija koje ona sadrži. Korisnik je također obaviješten da bi CROSSCALL mogao biti prinuđen privremeno prekinuti pristup Aplikaciji iz tehničkih razloga, posebno zbog potreba održavanja. Korisnik prihvaća ove prekide i odriče se bilo kakvih potraživanja u vezi s tim.

Aplikacija i Usluge pružaju se "kakve jesu" i "kako su dostupne" bez ikakvog jamstva. CROSSCALL ulaže sve napore kako bi osigurao pouzdanost Aplikacije i njezin sadržaj. Međutim, ako Korisnik primijeti bilo kakve pogreške ili propuste, CROSSCALL bi bio mu

zahvalan ako bi ga korisnik mogao obavijestiti putem sljedeće adrese: sav@crosscall.com.

Korisnik izjavljuje da poznaje i prihvaća karakteristike i ograničenja mreže mobilne telefonije i internetske mreže, a posebno funkcionalne karakteristike i tehničke performanse mreža; problemi s povezivanjem i / ili pristupom mrežama i / ili web stranicama; problemi vezani za dostupnost i zagušenje mreže; problemi povezani s kvarom ili zasićenjem mreža; problemi u vezi s vremenom prijenosa, pristupom mrežnim informacijama, vremenom odziva potrebnim za pregled, savjetovanje, postavljanje upita ili prijenos podataka; rizik od prekida; nedostatak zaštite određenih podataka od moguće krađe ili piratstva; opasnosti od kontaminacije bilo kojim virusom koji cirkulira na navedenim mrežama itd. za koje se CROSSCALL ne može smatrati odgovornim. Korisnik potvrđuje da je obaviješten o ovim klauzulama i oslobađa CROSSCALL od svake odgovornosti u slučaju smrti, nesreće, bolesti i / ili bilo koje vrste incidenta uzrokovane posebno neprikladnom praksom.



**X-TALK**



HR

Aplikacija X-TALK je aplikacija za voki-toki koju je razvio CROSSCALL za komunikaciju:

- Nekoliko osoba
  - Bez 06
  - Bez telefoniranja
  - Bez podizanja
- Da biste pronašli sve informacije o ovoj aplikaciji, idite na: [https://www.crosscall.com/fr\\_FR/x-talk.html](https://www.crosscall.com/fr_FR/x-talk.html)
  - Vodič za aplikaciju pronađite i na našem YouTube kanalu putem sljedeće veze [https://www.youtube.com/watch?v=V\\_vEC55Wg0M&t=1s](https://www.youtube.com/watch?v=V_vEC55Wg0M&t=1s)



Aplikacija X-STORY je aplikacija za uređivanje koju je razvio CROSSCALL za vaše fotografije i video zapise. Omogućuje vam:

- Rezanje
- Sastavljanje/Reorganiziranje
- Dodavanje muzike
- Usporavanje/Ubrzavanje

- Da biste pronašli sve informacije o ovoj aplikaciji, idite na: [https://www.crosscall.com/fr\\_FR/x-story.html](https://www.crosscall.com/fr_FR/x-story.html)
- Vodič za aplikaciju pronađite i na našem YouTube kanalu putem sljedeće veze <https://www.youtube.com/watch?v=2IVsk7BHN7I>



# MJERE SIGURNOSTI

## Informacije o općoj sigurnosti

Nepoštovanje sljedećih sigurnosnih uputa može dovesti do požara, strujnog udara, ozljeda ili oštećenja vašeg telefona ili druge imovine. Prije uporabe telefona pročitajte sve sigurnosne upute u nastavku.

- Ne uključujte telefon kada je njegova uporaba zabranjena, ako može prouzročiti smetnje ili opasnost.
- Izbjegavajte izlaganje magnetskim poljima.
- Isključite telefon u zrakoplovima i zračnim lukama kada se to od vas zatraži.
- Isključite telefon kada ste blizu elektroničkih uređaja visoke preciznosti. Telefon može utjecati na performanse ove vrste uređaja.
- Ne stavljajte telefon ni njegov pribor u spremnike s jakim magnetskim poljem.
- Ne ostavljajte magnetske medije za pohranu podataka blizu telefona. Zračenje koje emitira telefon moglo bi izbrisati podatke pohranjene na njemu.
- Držite telefon podalje od izravnog sunčevog svjetla. Ne izlažite telefon visokim temperaturama i nemojte ga koristiti u prisutnosti zapaljivih plinova (npr. na benzinskoj postaji).
- Prilikom upućivanja poziva telefon držite udaljen najmanje 15 mm od tijela.
- Mali dijelovi mogu predstavljati opasnost od gušenja
- Vaš telefon može emitirati glasan zvuk.
- Izbjegavajte udaranje ili oštećivanje telefona.
- Neki su dijelovi vašeg telefona načinjeni od stakla. Staklo se može slomiti ako vaš telefon padne na tvrdu površinu ili ako je jako udaren. Ako se staklo slomi, ne dodirujte staklene dijelove telefona i ne pokušavajte ukloniti slomljeno staklo s telefona. Nemojte koristiti telefon dok staklo nije zamijenio ovlašteni operater.
- Ne pokušavajte rastaviti telefon ili njegov pribor. Održavanje ili popravak smije izvoditi isključivo kvalificirano osoblje.
- Utičnica mora biti blizu telefona i lako dostupna
- Pridržavajte se svih zakona i propisa koji se odnose na uporabu telefona. Poštujte privatnost i prava drugih pri uporabi svojeg telefona.
- Slijedite upute u ovom priručniku za korištenje USB kabela. U protivnom, vaš telefon ili računalo mogu se oštetiti.

- Očistite telefon mekom i suhom krpom. Ne koristite vodu, alkohol, sapun ili kemikalije, osim ako ne ispunjavate dolje navedene uvjete u "Informacijama o vodonepropusnosti".
- Obavezno napravite sigurnosnu kopiju važnih podataka. Popravak ili drugi čimbenici mogu dovesti do gubitka podataka.
- Ne isključujte telefon tijekom prijenosa datoteka ili formatiranja memorije. To može uzrokovati neuspjeh programa ili oštećenje datoteka.
- Čuvajte telefon i punjač izvan dohvata djece. Ne dopustite djeci da telefon ili punjač upotrebljavaju bez nadzora.
- Ovaj uređaj nije namijenjen za uporabu od strane osoba (uključujući djecu) sa smanjenim fizičkim, osjetilnim ili mentalnim sposobnostima ili s nedostatkom iskustva i znanja potrebnog za korištenje ovog uređaja, osim ako su pod nadzorom osobe koja je odgovorna za njihovu sigurnost ili ih je ta osoba uputila u korištenje uređaja.
- Držite male komade pribora telefona izvan dosega djece kako biste izbjegli opasnost od gušenja.
- Ne dopustite vašoj djeci ili vašim kućnim ljubimcima da žvaču ili ližu uređaj.
- Ne mijenjajte i ne prepakiravajte svoj telefon.
- Nemojte izlagati telefon plamenu, eksplozijama ili drugim izvorima opasnosti.
- Isključite telefon kada ste blizu eksplozivnih materijala ili tekućina.
- Telefon bi trebao biti spojen samo na USB 2.0 sučelje.
- Idealna radna temperatura je između 0°C i 40°C. Idealna temperatura skladištenja je između 20°C i 50°C.
- Prestanite koristiti uređaj ako se pregrije ili ako je bilo koji njegov dio napuknut ili slomljen.
- Ne pritiskajte uređaj uz oči, uši ili bilo koji drugi dio tijela i nemojte ga stavljati u usta.
- Nemojte koristiti bljeskalicu u blizini ljudi ili životinja.
- Koristite samo izvorni pribor ovog telefona i nemojte instalirati njegovu bateriju u drugi telefon.

## Informacije o nepropusnosti

- Upravo ste kupili mobitel koji je u skladu sa indeksom zaštite IP68. Da bi se osigurala optimalna uporaba i nepropusnost, provjerite jesu li svi poklopci koji pokrivaju otvore i glavni poklopac ispravno zatvoreni.
- Ne otvarajte poklopce ili ladicu za SIM karticu uređaja ako je uređaj u vodi ili u okruženju s visokom vlagom.
- Pazite da poklopci nisu oštećeni kada ih otvarate ili zatvarate. Osigurajte da na brtvi nema ostataka, poput pijeska ili prašine, kako bi se spriječilo oštećenje uređaja.
- Poklopci koji pokrivaju otvore mogu se opustiti u slučaju pada ili udara.
- Provjerite jesu li svi poklopci ispravno poravnani i potpuno zatvoreni.
- Ako je uređaj uronjen u vodu ili su mikروفon ili govornik vlažni, zvuk možda neće biti jasan tijekom poziva. Preporučuje se da pričekate nekoliko minuta nakon potapanja uređaja da se vrati na izvornu kvalitetu zvuka. Provjerite jesu li mikروفon ili zvučnik čisti i suhi, tako što ćete ih obrisati suhom krpom.
- Ako se uređaj smoči slanom ili kloriranom vodom, isperite ga vodom iz slavine, a zatim osušite mekom, čistom krpom. Temeljito osušite poklopce i priključke.
- Vodootpornost može uzrokovati lagane vibracije pod određenim uvjetima. Takve vibracije, primjerice kada je glasnoća postavljena na visoku razinu, sasvim su normalne i ne utječu na ispravno funkcioniranje uređaja.
- Ne uklanjajte vodonepropusnu membranu koja prekriva mikروفon ili zvučnike i nemojte koristiti alat koji bi ga mogao oštetiti (oštar, šiljat itd.).
- Ne izlažite uređaj metalnim česticama: one bi se mogle nakupiti na zvučniku vašeg telefona zbog magneta ugrađenog u njegovu komponentu. Čestice metala mogu se obrisati mekom krpom. Također, uređaj možete staviti u prozirnu plastičnu vrećicu.
- Promjene temperature mogu povećati ili smanjiti tlak, što može utjecati na kvalitetu zvuka. Ako je potrebno, otvorite poklopce za ispuštanje zraka:

## Medicinski uređaji

- Isključite telefon u bolnicama i drugim medicinskim ustanovama koje to zahtijevaju.
- Vaš telefon ima radio antene koje emitiraju elektromagnetska polja. Ta elektromagnetska polja mogu ometati pacemakere ili druge medicinske uređaje.
- Ako nosite pacemaker, držite telefon na udaljenosti od najmanje 20 cm od vašeg pacemekera.
- Držite uređaj na suprotnoj strani implantata.
- Ako smatrate da vaš telefon ometa vaš pacemaker ili neki drugi medicinski uređaj, prestanite ga upotrebljavati i posavjetujte se s liječnikom kako biste dobili informacije specifične za vaš medicinski uređaj.
- Pri obavljanju ponavljajućih aktivnosti, poput unosa teksta ili igara na telefonu, možete osjetiti povremenu nelagodu u šakama, rukama, zglobovima, ramenima, vratu ili drugim dijelovima tijela. Ako osjećate nelagodu, prestanite upotrebljavati telefon i posavjetujte se s liječnikom.

## Sigurnost u prometu

- Pridržavajte se svih sigurnosnih mjera i normi za korištenje vašeg uređaja tijekom vožnje.
- Poštujte sve lokalne propise. Pobrinite se da uvijek vozite slobodnih ruku. U vožnji bi vam sigurnost na cestama trebala biti prva briga.
- Zaustavite se pored ceste i parkirajte prije nego što primite ili uputite poziv, ako to zahtijevaju prometni uvjeti.
- Radiofrekvencijski signali mogu ometati određene elektroničke sustave u vašem vozilu, poput radija ili sigurnosne opreme.
- Ako je vaše vozilo opremljeno zračnim jastukom, nemojte prepriječiti pristup postavljanjem prijenosne bežične ili nepokretne opreme ispred njega. U protivnom mogli biste spriječiti rad zračnog jastuka i uzrokovati teške tjelesne ozljede. Ručna uporaba mobitela tijekom vožnje je zabranjena.
- Ako slušate glazbu, svakako držite glasnoću na razumnoj razini kako biste bili svjesni onoga što se događa oko vas. To je osobito važno kada se nalazite u blizini ceste.
- Uporaba telefona u određenim okolnostima može odvratiti vašu pozornost i prouzročiti opasnost. Poštujte sva pravila koja zabranjuju ili ograničavaju uporabu telefona ili slušalica (na primjer, suzdržavanjem od slanja poruka tijekom vožnje ili korištenja slušalica na biciklu).
- Ručna uporaba mobitela tijekom vožnje je zabranjena.

## Napajanje i punjenje

- Nemojte bacati telefon u vatru
- Nemojte uzrokovati kratki spoj
- Ne izlagati temperaturama višim od 60°C / 140°F
- Reciklirajte bateriju u skladu s važećim standardima.
- Puniti svoj telefon s pomoću isporučenog USB kabela i adaptera za napajanje. Korištenjem nekompatibilnog adaptera ili kabela mogli biste trajno oštetiti vaš telefon.
- Adapter bi trebao biti priključen u blizini telefona i lako dostupan.
- Korištenje oštećenih kabela ili punjača ili punjenje u prisutnosti vlage može uzrokovati električni udar.
- Adapter za napajanje namijenjen je isključivo uporabi u zatvorenom prostoru.
- Utičnica mora biti lako dostupna. Tijekom uporabe pristup utičnici ne smije biti onemogućen.
- Kako biste u potpunosti odspojili telefon iz mrežnog napajanja, iskopčajte punjač iz zidne utičnice.
- Adapteri za napajanje mogu se zagrijati tijekom uobičajene uporabe, a dulji kontakt može uzrokovati ozljede.
- Uvijek osigurajte dovoljnu ventilaciju oko adaptera tijekom uporabe.
- Ventilacija se ne smije ometati pokrivanjem ventilacijskih otvora predmetima (novinama, stolnjacima, zavjesama itd.) kako bi se spriječili pregrijavanje i kvar. Osigurajte slobodan prostor od najmanje 10 cm od telefona.
- Telefon je potrebno upotrebljavati u područjima s umjerenom klimom.
- Nemojte priključivati ili isključivati USB priključak mokrim rukama jer to može dovesti do opasnosti od strujnog udara.
- Budući da telefon ima unutarnju bateriju koja se može puniti, ne izlažite proizvod prekomjernoj toplini (suncu, vatri itd.).
- Izbjegavajte korištenje konektora za istovremeno izvršavanje više radnji i pazite da terminali baterije ne dodiruju nikakve vodljive predmete, poput metala ili tekućina.

## Zaštita sluha



Ovaj telefon je u skladu s važećim propisima za ograničavanje maksimalne glasnoće zvuka. Dugotrajno slušanje sa slušalicama može uzrokovati slabljenje sluha!

- Prestanite upotrebljavati proizvod ili smanjite glasnoću ako osjetite zujanje u ušima.
- Ne podešavajte glasnoću na punu snagu, zdravstveni djelatnici savjetuju da se ne izlažete dugotrajnoj izloženosti zvuku visoke glasnoće.
- Upotrebljavajte slušalice pametno jer pretjeran zvuk iz slušalica ili naglavnih slušalica može uzrokovati gubitak sluha.
- Kako biste spriječili oštećenje sluha, izbjegavajte dugotrajno slušanje pri velikoj glasnoći.
- Koristite samo slušalice isporučene s telefonom.

## Zaštita okoliša

- Prilikom odlaganja ambalaže, baterije ili korištenog telefona slijedite lokalne smjernice za zbrinjavanje otpada. Odložite ih na mjesto prikupljanja kako bi bili pravilno reciklirani. Ne bacajte rabljene telefone ili baterije u obično smeće.
- Uklonite rabljene litijske baterije i one koje ne želite sačuvati na posebno mjesto određeno za tu svrhu. Ne bacajte ih u smeće. Ne bacajte rabljene telefone ili baterije u obično smeće.



Postoji opasnost od eksplozije baterije ako je zamijenite neodgovarajućim modelom. Bateriju zbrinite u skladu s uputama.

## Čišćenje i održavanje

- Isključite telefon prije svakog čišćenja ili održavanja. Punjač se mora odspojiti iz utičnice. Telefon i punjač moraju biti odspojeni kako bi se spriječio strujni udar ili kratki spoj baterije ili punjača. Zatvorite poklopce.
- Nemojte čistiti telefon ili punjač kemikalijama (alkoholom, benzenom), kemikalijama ili abrazivnim sredstvima za čišćenje kako ne biste oštetili dijelove ili uzrokovali kvar. Uređaj se može čistiti mekom, antistatičkom, blago vlažnom krpom ili vodom iz slavine slijedeći upute u INFORMACIJAMA O NEPROPUSNOSTI na stranici 403.
- Ne stružite ni ne zamjenjujte navlaku za telefon jer tvari koje se nalaze u boji mogu uzrokovati alergijske reakcije. Ako se takva reakcija pojavi, odmah se prestanite

koristiti telefonom i posavjetujte se s liječnikom.

- Uklonite prašinu iz utikača i držite ga na suhom mjestu kako biste spriječili požar.
- Ako telefon ili bilo koji dodatni pribor ne radi ispravno, obratite se svom davatelju usluga.
- Nemojte sami rastavljati telefon ili njegov pribor.

## **Hitni pozivi**

U slučaju nužde, ako je telefon uključen, a vi se nalazite u području mrežne pokrivenosti, on se može se upotrijebiti za upućivanje hitnog poziva. Međutim, brojevi hitnih službi možda nisu dostupni na svim mrežama. Nikada se ne biste smjeli oslanjati na telefon za upućivanje hitnih poziva.

## **Preporuke za smanjenje izlaganja korisnika zračenju**

- Koristite svoj mobilni telefon u područjima koja pokriva vaša mreža kako biste smanjili količinu primljenog zračenja (osobito na podzemnim parkiralištima ili kada putujete vlakom i automobilom).
- Koristite telefon u dobrim uvjetima prijema (npr. prikazan je najveći broj traka za mrežu).
- Upotrebljavajte pribor za telefoniranje bez korištenja ruku.
- Tijekom poziva udaljite telefon od trbuha trudnica i donjeg dijela trbuha tinejdžera.
- Djeca i adolescenti trebali bi razumno koristiti mobitele izbjegavajući, primjerice, noćne pozive i ograničavajući učestalost i trajanje poziva.

# DODATNE INFORMACIJE

## Sukladnost



- CROSSCALL potvrđuje da ovaj uređaj zadovoljava osnovne preporuke i druge relevantne mjere navedene u direktivi 2014/53 / EU. Najnoviju primjenjivu verziju Izjave o sukladnosti možete pronaći na web mjestu: [https://docs.crosscall.com/public/CERTIFICAT/CORE-M5\\_CERTIFICATE-OF-CONFORMITY\\_INTERNATIONAL.pdf](https://docs.crosscall.com/public/CERTIFICAT/CORE-M5_CERTIFICATE-OF-CONFORMITY_INTERNATIONAL.pdf).
- Ograničenja pojasa 2,4 GHz: Norveška : ovaj odjeljak ne odnosi se na zemljopisno područje unutar radijusa od 20 km od središta Ny-Ålesunda. Ograničenja pojasa 5 GHz: U skladu s člankom 10. stavka 10. direktive 2014/53/EU, pakiranje pokazuje da ova radio oprema podliježe određenim ograničenjima kada se stavi na tržište u Belgiji (BE), Bugarskoj (BG), Češkoj (CZ), Danskoj (DK), Njemačkoj (DE), Estoniji (EE), Irskoj (IE), Grčkoj (EL), Španjolskoj, (ES), Francuskoj (FR), Hrvatskoj (HR), Italiji (IT), Cipru (CY), Latviji (LV), Litvi (LT), Luksemburgu (LU), Mađarskoj (HU), Malti (MT), Nizozemskoj (NL), Austriji (AT), Poljskoj (PL), Portugalu (PT), Rumunjskoj (RO), Sloveniji (SL), Slovačkoj (SK), Finskoj (FI), Švedskoj (SE), Ujedinjenom Kraljevstvu (UK), Turskoj (TR), Norveškoj (NO), Švicarskoj (CH), Islandu (IS) i Lihtenštajnu (LI).





## Frekvencijski pojas i napajanje

- Frekvencijski pojas koji se upotrebljava za radijsku opremu: neki pojasi ne moraju biti dostupni u svim zemljama ili regijama. Dodatne informacije zatražite od lokalnog operatera.
- Maksimalna frekvencija radio signala emitiranog u frekvencijskom pojasu u kojem radi radio oprema: maksimalna snaga za sve pojase manja je od najviše granične vrijednosti navedene u pridruženom usklađenom standardu. Nazivne granice frekvencijskih pojasa i prijenosne snage (zračene i/ili provodljive) primjenjive na ovu radijsku opremu su kako slijedi:

Frekvencijski	pojasevi	maksimalna jačina
GSM850	824MHz-894MHz	33±2dBm
GSM900	880MHz-960MHz	33±2dBm
GSM1800	1710MHz-1880MHz	30±2dBm
GSM1900	1850MHz-1990MHz	30±2dBm
WCDMA B1	1920MHz-2170MHz	23±2dBm
WCDMA B2	1850MHz-1990MHz	23±2dBm
WCDMA B5	824MHz-894MHz	23±2dBm
WCDMA B8	880MHz-960MHz	23±2dBm
LTE B1	1920MHz-2170MHz	23±2dBm
LTE B3	1710MHz-1880MHz	23±2dBm
LTE B5	824MHz-894MHz	23±2dBm
LTE B7	2500MHz-2690MHz	23±2dBm
LTE B8	880MHz-960MHz	23±2dBm
LTE B20	791MHz-862MHz	23±2dBm
LTE B28	703MHz-803MHz	23±2dBm
LTE B38	2570MHz-2620MHz	23±2dBm
LTE B40	2300MHz-2400MHz	23±2dBm
WIFI 2,4GHz	2400MHz-2483,5MHz	<20dBm
WIFI 5GHz	5150MHz-5725MHz	<20dBm
Bluetooth	2400MHz-2483,5MHz	<10dBm
NFC	13.56MHz	<42dBuA/m

## Informacije o priboru i softverima

Savjetujemo vam da upotrebljavate sljedeći pribor:

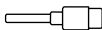
DODATNI PRI-BOR	MODEL	TEHNIČKI PODACI
	Zaštitni znak : Crosscall Model:1901070199039 (CH-21E)	Ulazni napon: 100-240 V~ Ulazna frekvencija izmjenične struje: 50/60 Hz Izlazni napon: 5,0 V === Izlazna struja: 2,0 A Izlazna snaga: 10,0 W Prosječna učinkovitost u aktivnom načinu rada: 81,03% Učinkovitost pri slaboj napunjenosti baterije (10%): 80,33% Potrošnja energije van punjenja: 0,045 W
	Ref. Crosscall: 1907080199206	IPX4
	Ref. Crosscall: 1902140199602	USB-A / USB-C 1 m

Verzija softvera proizvoda je L1812.X.XX.XX.XXXX (ili X= 0 do 9, A do Z, što predstavlja ažuriranja o korisničkom iskustvu, sigurnosnim korekcijama itd.). Proizvođač je objavio nadogradnje softvera kako bi ispravio greške ili poboljšao značajke nakon lansiranja proizvoda. Sve verzije softvera koje proizvođača objavi potvrđene su i uvijek su u skladu s važećim pravilima.

Svi parametri radiofrekvencije (npr. frekvencijski pojas i izlazna snaga) nisu dostupni korisniku i korisnik ih ne može mijenjati. Najnovije informacije o priboru i softveru dostupne su u izjavi o sukladnosti, na web mjestu: [https://docs.crosscall.com/public/CERTIFICAT/CORE-M5\\_CERTIFICATE-OF-CONFORMITY\\_INTERNATIONAL.pdf](https://docs.crosscall.com/public/CERTIFICAT/CORE-M5_CERTIFICATE-OF-CONFORMITY_INTERNATIONAL.pdf)

## Specifični stupanj apsorpcije (SAR)

- Ova oprema zadovoljava smjernice o izloženosti radijacijskom zračenju kada se upotrebljava u blizini glave ili na minimalnoj udaljenosti od 5 mm od tijela. Prema smjernicama ICNIRP-a (Međunarodna komisija za zaštitu od neionizirajućeg zračenja), granica SAR-a u prosjeku je 2 W/kg za glavu i trup te 4 W/kg za udove na staničnom tkivu od 10 g koje apsorbira većinu frekvencije.

Maksimalne vrijednosti za ovaj model :

- SAR glava: 1,54 (W/kg) ==> dopuštena granična vrijednost: 2 (W/kg)
- SAR tijelo: 0,78 (W/kg) ==> dopuštena granična vrijednost: 2 (W/kg)
- SAR za udove: 1,83 (W/kg) ==> dopuštena granična vrijednost: 4 (W/kg)

## Autorska prava

Ovaj uređaj namijenjen je osobnoj uporabi. Kopiranje CD-ova ili preuzimanje glazbe, videozapisa ili fotografija za preprodaju ili u bilo koju drugu komercijalnu svrhu može predstavljati kršenje zakona o autorskim pravima. Za kopiranje ili spremanje dijela ili cijelog dokumenta, djela i/ili prezentacije moguće je zatražiti dopuštenje u skladu sa zakonom o autorskim pravima. Pobrinite se da saznate sve primjenjive zakone koji se odnose na spremanje i uporabu takvih sadržaja u vašoj državi i djelokrugu.

## PRILOG

### Važne informacije

Kako bi vam se pružilo najbolje iskustvo, telefon se redovito povezuje s internetskim poslužiteljima i poslužiteljima e-pošte. Time se automatski i neizbježno generiraju razmjene podataka koje se mogu dodatno naplaćivati s obzirom na vaš postojeći plan ili se oduzimaju od vaše pretplate.

Kako biste izbjegli probleme povezane s naplatom usluga za koje je potreban internet, savjetujemo vam da se odlučite za prilagođenu ponudu koja uključuje neograničen pristup internetu i e-pošti. Također izbjegavajte mijenjanje unaprijed zadanih postavki. Ako želite, možete se povezati s WiFi mrežom radi poboljšanja propusnosti i učinkovitosti. Konkretno, preporučujemo da koristite WiFi mrežu za gledanje na strimingu ili preuzimanje igara, videozapisa ili filmova.

### Jamstveni uvjeti

Vaš telefon, kao i baterija i pribor koji se nalaze u kutiji, imaju jamstvo protiv bilo kakvog kvara ili kvara koji bi mogao biti posljedica njihovog dizajna ili izrade, ili kvara opreme, pod normalnim uvjetima uporabe, za vrijeme trajanja jamstvenog roka trideset šest (36) mjeseci od datuma kupnje vašeg telefona, kako je prikazano na vašoj originalnoj fakturi. Jamstvo automatski istječe na kraju ovih trideset šest (36) mjeseci. Razdoblje dostupnosti rezervnih dijelova bitnih za uporabu novih proizvoda je deset (10) godina od datuma završetka prisutnosti proizvoda na tržištu.

Ovo jamstvo ne pokriva:

- Nedostatke ili kvarove prijavljeni nakon isteka valjanosti ovog jamstva;
- Oštećenja uzrokovana nesrećom, lošim vremenskim uvjetima, munjom, vatrom, kemikalijama, prenaponom struje, nepravilnom upotrebom ili lošim održavanjem uređaja ili pribora (lom ekrana (priljavština, propadanje unutarnjih dijelova uređaja uslijed dugotrajne ili abnormalne izloženost tekućini), ili nepoštivanjem uputa sadržanih u korisničkom priručniku;
- Svako normalno trošenje koje se dogodi nakon prodaje (osobito ogrebotine, poderotine, tragovi i općenito bilo kakvo oštećenje uzrokovano vanjskim elementima uređaja koji nemaju utjecaja na njegov rad);
- Mobilni telefon korisnika ili treće strane koja je izmijenila softver koji je prvotno dao proizvođač;
- Svaka izmjena ili popravak koje izvode osobe koje društvo CROSSCALL, njegove podružnice ili vaš prodavač nisu ovlastile ;
- Oksidacija zbog nepravilnog umetanja poklopca USB ili audio priključaka od strane korisnika, koji su bitni za osiguravanje vodonepropusnosti proizvoda;

Prije nego što se obratite našoj servisnoj službi, savjetujemo vam da slijedite ove upute:

- Potpuno napunite bateriju;
- Nadogradite softver ili vratite tvorničke postavke za formatiranje telefona.

**UPOZORENJE:** SVI korisnički podatci telefona (kontakti, fotografije, poruke, datoteke i preuzete aplikacije) trajno će se izgubiti. Preporučujemo da prije formatiranja napravite sigurnosnu kopiju svih podataka s telefona.

—> Za poništavanje zadanih postavki: u izborniku telefona kliknite **Postavke > Sustav > Napredno > Poništavanje opcija > Izbriši sve podatke (vraćanje na tvorničke postavke)**.

U slučaju da vaš telefon ima kvar koji sprječava njegovu normalnu uporabu, morate odnijeti uređaj u našu servisnu službu. Vaš telefon neće biti popravljen ili zamijenjen ako su zaštitni znakovi ili serijski brojevi (IMEI) uklonjeni ili promijenjeni ili ako račun za vašu kupnju nedostaje ili je nečitljiv.

Ako se potvrdi neusklađenost ili nedostatak, vaš će telefon biti zamijenjen ili popravljen u cijelosti ili djelomično. Ovo jamstvo pokriva troškove dijelova i rada.

Prije slanja telefona u našu servisnu službu, preporučujemo:

- zapišite i čuvajte svoj IMEI na sigurnom mjestu (\*);
- uklonite SD karticu i SIM karticu;
- zabilježite sve svoje osobne podatke. Naš centar za popravke možda će morati formatirati vaš telefon.

(\*) Vaš IMEI kôd serijski je broj koji identificira vaš uređaj i prati postprodajnu uslugu. IMEI kôd možete pronaći na nekoliko načina:

- Utipkajte \*#06# na tipkovnici vašeg mobilnog telefona;
- Pogledajte pakiranje svog telefona;
- Na stražnjoj strani telefona, ovisno o modelu, IMEI se može navesti na naljepnici ili ugravirati u ladicu za SIM karticu telefona.

Dokumenti i informacije koje morate priložiti prilikom slanja telefona našoj servisnoj službi:

- Presliku računa, na kojoj je naveden datum kupnje, vrsta proizvoda i naziv distributera;
- IMEI broj telefona;
- Opis greške na telefonu.

Pozivamo vas da pročitate opće uvjete usluge dostupne na web mjestu Crosscall na sljedećoj adresi: **[www.crosscall.com](http://www.crosscall.com)**

CORE-M5, dizajniran u Francuskoj i sastavljen u Kini

Izradio i uvezo:

CROSSCALL – 245 RUE PAUL LANGEVIN 13290 AIX-EN-PROVENCE – Francuska.



