

CANDY

MANUALE D'ISTRUZIONI
FORNO

IT 02

Indicazioni di Sicurezza

- Durante la cottura l'umidità può condensarsi all'interno della cavità o sul vetro della porta. È normale. Per ridurre questo effetto, attendere 10-15 minuti dopo l'accensione prima di mettere il cibo all'interno del forno. In ogni caso, la condensa scompare quando il forno raggiunge la temperatura di cottura.
- Cuocere le verdure in un contenitore con un coperchio invece di un vassoio aperto.
- Evitare di lasciare il cibo all'interno del forno dopo la cottura per un periodo superiore a 15/20 minuti.
- **ATTENZIONE:** l'apparecchio e le parti accessibili diventano calde durante l'uso. Prestare attenzione a non toccare le parti calde.
- **ATTENZIONE:** le parti accessibili possono diventare molto calde quando si utilizza il forno. I bambini devono essere tenuti a distanza di sicurezza.
- L'apparecchio può essere usato da bambini dagli 8 anni in su e persone con ridotte capacità fisiche, sensoriali o mentali o senza esperienza e conoscenza del prodotto se supervisionate o dando loro istruzioni riguardo al funzionamento dell'apparecchio in maniera sicura e cosciente del rischio possibile.
- I bambini non dovrebbero giocare con l'apparecchio.
- La pulizia e la manutenzione non dovrebbero essere fatte da bambini senza supervisione
- Durante l'uso l'apparecchio diventa molto caldo. Si dovrebbe fare attenzione a non toccare gli elementi riscaldanti all'interno del forno.
- **ATTENZIONE:** Le parti accessibili possono diventare molto calde durante l'uso. I bambini dovrebbero essere tenuti a distanza.
- Non usare per la pulizia materiali ruvidi abrasivi o raschietti metallici affilati per pulire le porte di vetro del forno dato che possono graffiare la superficie e causare la frantumazione del vetro.
- Spegnerne il forno prima di rimuovere lo schermo di protezione e, dopo la pulizia, rimontarlo secondo le istruzioni.
- Usare solo la sonda termica raccomandata per questo forno.
- Non utilizzare un pulitore a vapore.
- Collegare al cavo di alimentazione una spina dimensionata per la tensione, la corrente e la potenza indicate nella targhetta e dotata del contatto di terra. La presa deve essere dimensionata per la potenza indicata sulla

targhetta e deve avere il contatto di terra collegato e funzionante. Il conduttore di terra è giallo-verde. Questa operazione deve essere eseguita solo da un tecnico adeguatamente addestrato. In caso di incompatibilità tra presa e spina dell'elettrodomestico, richiedere ad un tecnico specializzato di sostituire la presa con un'altra di tipo compatibile. La spina e la presa devono essere conformi alle normative attuali del paese di installazione. Il collegamento alla rete di alimentazione può essere effettuato anche collocando un interruttore automatico onnipolare tra l'elettrodomestico e la rete di alimentazione, in grado di supportare il carico massimo collegato, in linea con la legislazione corrente. Il cavo di terra giallo-verde non deve essere interrotto dall'interruttore automatico. La presa o l'interruttore automatico onnipolare utilizzati per il collegamento devono essere facilmente accessibili al momento del montaggio dell'elettrodomestico.

- La disconnessione può essere eseguita con la spina accessibile o aggiungendo un interruttore sul cablaggio fisso, nel rispetto delle normative relative ai cablaggi.
- Se il cavo di alimentazione si danneggia, deve essere sostituito con un cavo o uno speciale fascio di cavi disponibile presso il produttore o contattando il reparto assistenza al cliente.
- Il cavo di alimentazione deve essere di tipo H05V2V2-F.
- Il mancato rispetto di quanto indicato sopra può compromettere la sicurezza dell'elettrodomestico e rendere nulla la garanzia.
- Qualsiasi materiale fuoriuscito in eccesso deve essere tolto prima della pulizia.
- Durante il processo di pulizia pirolitico, le superfici possono surriscaldarsi più del normale: mantenere sempre i bambini a distanza di sicurezza;
- L'elettrodomestico non deve essere installato dietro a una porta a scopo ornamentale per evitarne il surriscaldamento.
- Quando si posiziona uno scaffale all'interno, accertarsi che il blocco sia rivolto verso l'alto e nella parte posteriore della guida.

Lo scaffale deve essere inserito completamente nella guida

- **AVVERTENZA:** Non coprire le pareti del forno con fogli di alluminio o protezioni monouso disponibili in commercio. I fogli di alluminio o le altre protezioni, se a diretto contatto con lo smalto caldo, rischiano di fondersi e di danneggiare lo smalto interno stesso.
- **AVVERTENZA:** Non togliere mai la guarnizione della porta del forno.
- Il funzionamento dell'elettrodomestico alle frequenze nominali non richiede alcuna operazione o impostazione.

Avvertenze Generali

05

- 1.1 Suggerimenti sulla sicurezza
- 1.2 Sicurezza elettrica
- 1.3 Raccomandazioni
- 1.4 Installazione
- 1.5 Gestione dei rifiuti
- 1.6 Dichiarazione di conformità

Descrizione del Prodotto

07

- 2.1 Panoramica
- 2.2 Accessori
- 2.3 Primo utilizzo

Utilizzo del Forno

08

- 3.1 Descrizione del display
- 3.2 Modalità di cottura

Pulizia e Manutenzione del Forno

10

- 4.1. Note generiche di pulizia
- 4.2. Manutenzione
 - Rimozione dello sportello del forno
 - Rimozione e pulizia della porta in vetro
 - Sostituzione della lampadina

Risoluzione dei problemi

12

- 5.1 F.A.Q.

Garanzie

12

1. Indicazioni generali

Vi ringraziamo per aver scelto uno dei nostri prodotti. Per utilizzare il forno in modo ottimale è consigliabile leggere con attenzione questo manuale e conservarlo con cura per ogni ulteriore consultazione. Prima di installare il forno, prendere nota del numero di serie in modo da poterlo comunicare al personale del servizio di assistenza in caso di richiesta di intervento. Dopo aver rimosso il forno dall'imballaggio, verificare che non abbia subito danni durante il trasporto. In caso di dubbi, non utilizzare il forno e richiedere l'assistenza di un tecnico qualificato. Tenere tutto il materiale da imballaggio (sacchetti di plastica, polistirolo, chiodi) fuori dalla portata dei bambini. Alla prima accensione del forno può svilupparsi fumo di odore acre, causato dal primo riscaldamento del collante dei pannelli d'isolamento avvolgenti il forno: si tratta di un fenomeno assolutamente normale e, in caso si verificasse, occorre attendere la cessazione del fumo prima di introdurre le vivande. Il produttore declina ogni responsabilità in caso di mancata osservanza delle istruzioni contenute in questo documento.



NOTA: le funzioni, le proprietà e gli accessori dei forni citati in questo manuale possono variare a seconda dei modelli.

1.1 Avvertenze di Sicurezza

Utilizzare il forno solo per lo scopo per cui è stato progettato, ossia solo per la cottura di alimenti; qualsiasi altro utilizzo, ad esempio come fonte di riscaldamento, è considerato improprio e quindi pericoloso. Il costruttore non può essere considerato responsabile per eventuali danni derivanti da usi impropri, erronei ed irragionevoli.

L'uso di un qualsiasi apparecchio elettrico comporta l'osservanza di alcune regole fondamentali:

- non tirare il cavo di alimentazione per staccare la spina della presa di corrente;
- non toccare l'apparecchio con mani o piedi bagnati o umidi;
- in generale è sconsigliabile l'uso di adattatori, prese multiple e prolunghe;
- in caso di guasto e/o cattivo funzionamento dell'apparecchio, spegnerlo e non manometterlo.

1.2 Sicurezza Elettrica

ACCERTARSI CHE I COLLEGAMENTI ELETTRICI SIANO EFFETTUATI DA UN ELETTRICISTA O DA UN TECNICO QUALIFICATO.

La rete di alimentazione alla quale si collega il forno deve rispettare le leggi in vigore nello stato in cui viene installato. Il produttore non si assume responsabilità per danni causati dal mancato rispetto di queste istruzioni. Il forno deve essere collegato ad una rete di alimentazione elettrica, con un'uscita a parete con messa a terra oppure un interruttore automatico multipolare, a seconda delle leggi in vigore nello stato in cui viene installato. L'alimentazione elettrica deve essere protetta tramite appositi fusibili; i cavi utilizzati devono avere una sezione trasversale in grado di garantire un'alimentazione corretta al forno.

COLLEGAMENTO

Il forno è alimentato da un cavo che deve essere collegato unicamente ad una rete di alimentazione elettrica da 220-240 Vac, 50 Hz tra le fasi o tra fase e neutro. Prima di collegare il forno alla rete di alimentazione elettrica, è importante controllare quanto segue:

- tensione di alimentazione riportata sull'indicatore;
- impostazione dell'interruttore automatico. Il cavo di messa a terra collegato al morsetto di terra del forno deve essere a sua volta collegato al morsetto di terra della rete di alimentazione.

ATTENZIONE

Prima di collegare il forno alla rete di alimentazione, chiedere ad un tecnico qualificato di controllare la continuità del morsetto di terra della rete di alimentazione. Il produttore non si assume responsabilità per incidenti o altri problemi causati dal mancato collegamento del forno al morsetto di terra o da un

collegamento di terra con continuità difettosa.

NOTA: considerando che il forno potrebbe richiedere attività di manutenzione, si consiglia di tenere a disposizione un'altra presa a parete in modo da potere collegare a questa il forno se viene tolto dallo spazio nel quale è montato. Il cavo di alimentazione deve essere sostituito unicamente da personale di assistenza tecnico o da tecnici con qualifiche equivalenti.

1.3 Consigli

Dopo ogni utilizzo del forno, si consiglia di effettuare una rapida pulizia per mantenerlo sempre in condizioni ottimali. Non rivestire le pareti del forno con pellicola di alluminio o protezione monouso disponibili nei supermercati. La pellicola di alluminio o le eventuali altre protezioni, trovandosi a diretto contatto con lo smalto caldo, rischiano di fondersi e di danneggiare lo smalto che si trova all'interno del forno. Per evitare di sporcare eccessivamente il forno e causare odore di fumo acre, si consiglia di non utilizzare il forno a temperature molto elevate. È meglio prolungare il tempo di cottura e abbassare leggermente la temperatura. Oltre agli accessori forniti con il forno, si consiglia di utilizzare solo piatti e stampi di cottura resistenti alle temperature elevate.

1.4 Installazione

Il produttore non è obbligato ad effettuarla. Se è necessaria l'assistenza del produttore per correggere errori dovuti ad un'installazione non corretta, questo intervento in assistenza non è coperto da garanzia. Le istruzioni di installazione destinate al personale professionalmente qualificato devono essere rispettate. Un'installazione non corretta può causare lesioni o danni alle persone, agli animali o alle cose. Il produttore non si assume la responsabilità per tali lesioni o danni.

Il forno può essere posizionato in alto all'interno di una colonna o sotto un piano di lavoro. Prima del fissaggio, è necessario garantire una corretta ventilazione nella zona del forno per permettere la corretta circolazione dell'aria fresca necessaria per raffreddare e proteggere i componenti interni. Praticare le aperture specificate all'ultima pagina a seconda del tipo di inserimento.

1.5 Gestione dei rifiuti e rispetto dell'ambiente



Questo elettrodomestico dispone di contrassegno ai sensi della direttiva europea 2012/19/CE in materia di apparecchi elettrici ed elettronici (RAEE). I RAEE contengono sia sostanze inquinanti (che possono avere un effetto negativo sull'ambiente) sia elementi base (che possono essere riutilizzati). È importante che i RAEE siano sottoposti a trattamenti specifici in modo da togliere e smaltire in modo corretto gli inquinanti e recuperare tutti i materiali. Spetta ai singoli individui garantire che i RAEE non diventino un problema a livello ambientale. Esistono alcune regole specifiche da rispettare:

- i RAEE non devono essere trattati come rifiuti domestici;
- i RAEE devono essere portati nelle aree di smaltimento specifiche, gestite dai comuni o da società autorizzate.

In molti stati, nel caso di RAEE di grandi dimensioni sono disponibili servizi di prelievo a domicilio. Durante l'acquisto di un nuovo elettrodomestico, quello vecchio può essere restituito al venditore che lo deve accettare gratuitamente in un'unica soluzione, a condizione che l'elettrodomestico sia di tipo simile ed abbia le stesse funzioni di quello acquistato.

SALVATAGGIO E RISPETTO DELL'AMBIENTE

Cercare per quanto possibile di evitare il preriscaldamento e cercare di riempire sempre il forno. Aprire la porta del forno il meno possibile, in quanto il calore del vano di cottura si disperde ogni volta che la porta viene aperta. Per un buon risparmio di energia, spegnere il forno 5 e 10 minuti prima del tempo previsto di cottura; utilizzare il calore residuo che il forno continua a generare. Mantenere pulite e in buone condizioni le guarnizioni, per evitare di disperdere il calore all'esterno del vano di cottura. Se si dispone di un contratto di fornitura di elettricità con tariffa oraria, il programma "cottura ritardata" semplifica il risparmio energetico, facendo iniziare il processo di cottura nel periodo a tariffa ridotta.

1.6 Dichiarazione di conformità

Apponendo il marchio **CE** su questo prodotto, confermiamo la conformità a tutti i requisiti di legge europei in materia di sicurezza, salute e tutela ambientale applicabili per legge a questo prodotto.

2. Descrizione del Prodotto

2.1 Panoramica

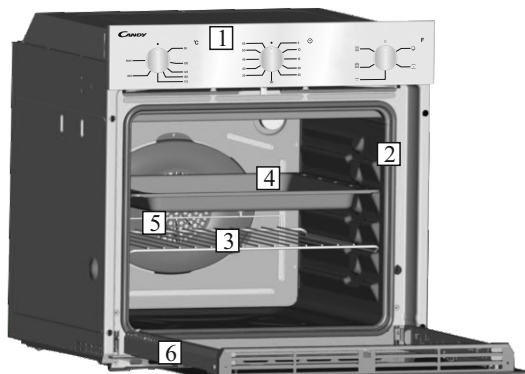

1. Pannello comandi
2. Posizioni ripiani
(griglia laterale a rete se in dotazione)
3. Griglia metallica
4. Vaschetta raccogli gocce
5. Ventola (dietro alla piastra in acciaio)
6. Porta forno

2.2 Accessori (a seconda del modello)

1 Griglia metallica



Supporta vassoi e piastre di cottura.

2 Vaschetta raccogli gocce



Raccoglie i residui di cibo che gocciolano durante la cottura.

NOTA: Per un corretto utilizzo del forno, si consiglia di non porre gli alimenti a diretto contatto con griglie e vassoi, ma di utilizzare carte forno e/o appositi contenitori.

2.3 Primo utilizzo

PULIZIA PRELIMINARE

Prima del primo utilizzo, pulire il forno. Ripulire le superfici esterne con un panno morbido e umido. Lavare tutti gli accessori e ripulire l'interno del forno con una soluzione di acqua calda e liquido detergente. Impostare il forno (vuoto) alla temperatura massima e lasciarlo in questa posizione per circa 1 ora, per togliere qualsiasi odore pungente di prodotto nuovo.





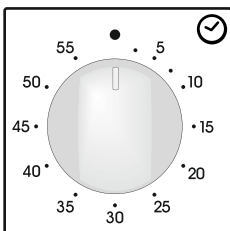
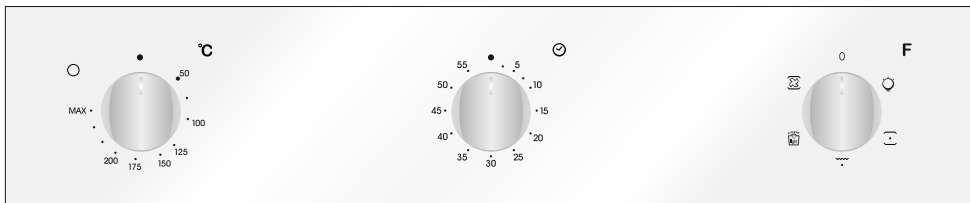
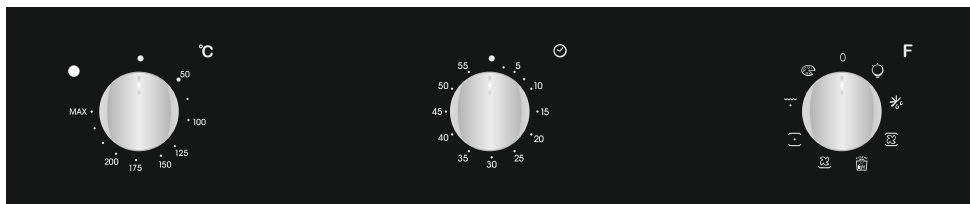

3. Utilizzo del Forno

3.1 Descrizione del display



Per selezionare il tempo prescelto, ruotare la manopola di un giro completo, quindi ritornare con l'indice nella posizione corrispondente al tempo desiderato. Allo scadere del tempo, entrerà in azione la suoneria per alcuni secondi.

3.2 Modalità di cottura

Manopola commutatore	Intervallo di T°	Funzione (a seconda del modello)
		LAMPADA: accende la luce interna.
		SCONGELAMENTO Questa posizione permette di far circolare l'aria a temperatura ambiente intorno al cibo surgelato facendolo così scongelare in pochi minuti senza modificare od alterare il contenuto proteico.
	50 ÷ MAX	CONVEZIONE NATURALE: sono in funzione le resistenze superiore e inferiore. È la cottura tradizionale, ottima per arrostitire cosciotti, selvaggina, ideale per biscotti, mele al forno e per rendere i cibi molto croccanti.
	50 ÷ MAX	GRILL: Grigliatura tradizionale a porta chiusa: con questa funzione viene inserita la resistenza del grill. Ottima nella cottura di carni di medio e piccolo spessore (salsicce, costine, bacon). La funzione Grill deve essere eseguita massimo a 200°C
* 	50 ÷ MAX	La funzione "COOK LIGHT" consente di cucinare in modo leggero riducendo l'utilizzo dei grassi. Grazie ad una combinazione del grill e della ventola, associate ad un ciclo di pulsazione dell'aria, è possibile conservare l'umidità dei cibi, grigliare la superficie e garantire una cottura rapida delle pietanze utilizzando pochi condimenti, senza rinunciare al sapore. È particolarmente indicata per verdure, frittate e carni. Il ciclo di aria pulsata mantiene l'umidità dei cibi, ne conserva le proprietà nutritive e garantisce una cottura rapida e omogenea. Provate tutte le vostre ricette riducendo la quantità di condimento che di solito utilizzate e provate la leggerezza di questa nuova funzione!
	50 ÷ MAX	FORNO VENTILATO: l'aria calda viene ripartita sui diversi ripiani. È ideale per cuocere contemporaneamente diversi tipi di cibo (carne, pesce), senza miscelare sapori e odori. Cottura delicata - indicata per pan di Spagna, torte Margherita, pasta sfoglia, ecc...
	50 ÷ MAX	SUOLA VENTILATA Adatta per cotture delicate (torte-soufflé).
	50 ÷ MAX	PIZZA: Il calore avvolgente in questa funzione ricrea un ambiente simile a quello dei forni a legna di pizzeria.

* Programma di prova secondo CENELEC EN 60350-1 utilizzato per la definizione della classe energetica.

4. Pulizia e manutenzione del forno

4.1 Note generiche di pulizia

La vita di servizio dell'apparecchio si allunga se questo viene pulito ad intervalli regolari. Attendere che il forno si raffreddi prima di effettuare le operazioni di pulizia manuali. Non utilizzare mai detergenti abrasivi, pagliette di ferro o oggetti appuntiti per la pulizia, per non danneggiare in modo irreparabile le parti smaltate. Utilizzare solo acqua, sapone o detergenti a base di candeggina (ammoniaci).

PARTI IN VETRO

E' consigliabile pulire lo sportello in vetro con carta assorbente da cucina dopo ogni utilizzo del forno. Per rimuovere le macchie più ostinate, è possibile anche utilizzare una spugna imbevuta di detergente ben strizzata e sciacquare con acqua.

GUARNIZIONE DELLO SPORTELLO DEL FORNO

Se sporca, la guarnizione può essere pulita con una spugna leggermente inumidita.

ACCESSORI

Pulire gli accessori con una spugna imbevuta con acqua e sapone, sciacquarli e asciugarli : evitare di usare detergenti abrasivi.

VASCHETTA DI GOCCIOLAMENTO

Dopo l'uso del grill, rimuovere la vaschetta dal forno. Versare il grasso caldo in un contenitore e lavare la vaschetta in acqua calda, utilizzando una spugna e del detergente per piatti.

Se rimangono dei residui di grasso, immergere la vaschetta in acqua e detergente. In alternativa, è possibile anche lavare la vaschetta nella lavastoviglie oppure utilizzare un detergente per forni di tipo commerciale. Non reinserire mai una vaschetta sporca nel forno.

4.2 Manutenzione

RIMOZIONE DELLO SPORTELLO DEL FORNO

1. Aprire lo sportello anteriore.
2. Aprire i morsetti dell'alloggiamento della cerniera sul lato destro e sinistro dello sportello anteriore, premendoli verso il basso.
3. Installare nuovamente lo sportello eseguendo la procedura all'inverso.

RIMOZIONE E PULIZIA DELLA PORTA IN VETRO

1. Aprire la porta del forno.

2.3.4. Bloccare le cerniere, rimuovere le viti e rimuovere la copertura metallica superiore tirandola verso l'alto.

5.6. Rimuovere il vetro, estraendolo con molta cura, dalla controporta del forno (NB: nei forni pirolitici, rimuovere anche il secondo e terzo vetro (se presente)).

7. Al termine della pulizia o sostituzione riassemblare le parti nell'ordine opposto alla rimozione.

Su tutti i vetri, l'indicazione "Low-E" deve essere correttamente leggibile e posizionata sul lato sinistro della porta, vicino alla cerniera laterale sinistra. In questo modo, l'etichetta stampata del primo vetro rimarrà interna alla porta.

1.



2.

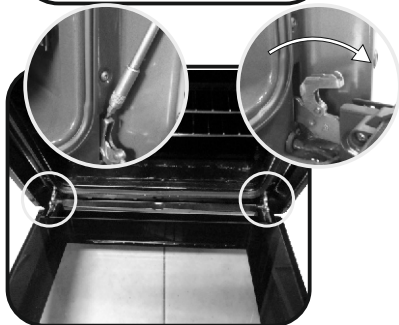

3.

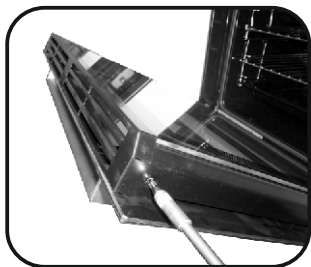

4.

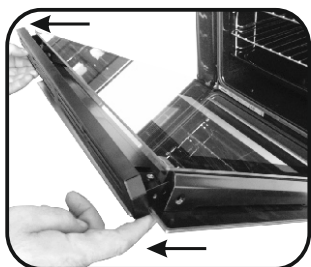

5.

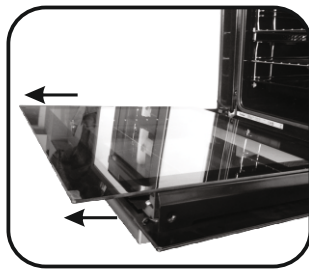

6.

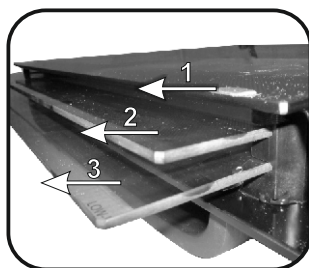

7.

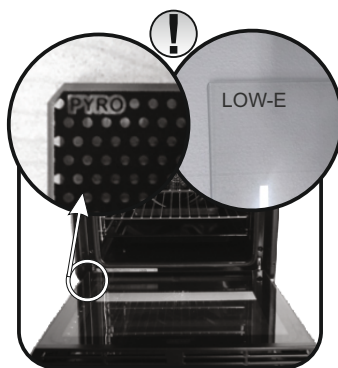

SOSTITUZIONE DELLA LAMPADINA

1. Scollegare il forno alla rete.
2. Allentare la copertura in vetro, svitare la lampadina e sostituirla con una nuova dello stesso modello.
3. Una volta sostituita la lampadina difettosa, riavvitare la copertura in vetro.



5. Risoluzione dei Problemi

5.1 FAQ

PROBLEMA	POSSIBILE CAUSA	SOLUZIONE
Il forno non si scalda	Le regolazioni necessarie non sono impostate	Assicurarsi che le impostazioni necessarie siano corrette

6. Garanzie

Il prodotto è garantito, oltre che ai sensi di legge, alle condizioni e nei termini riportati sul certificato di garanzia convenzionale inserito nel prodotto. Il certificato dovrà essere conservato e mostrato al nostro Centro di Assistenza Tecnica Autorizzato, in caso di necessità, insieme allo scontrino comprovante l'acquisto dell'elettrodomestico. Puoi consultare le condizioni di garanzia anche sul nostro sito internet. Per ottenere assistenza compila l'apposito form on-line oppure contattaci al numero che trovi indicato nella pagina di assistenza del nostro sito internet.

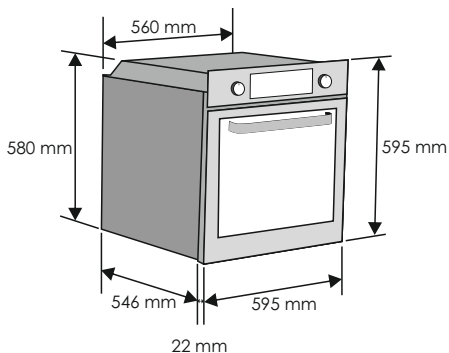
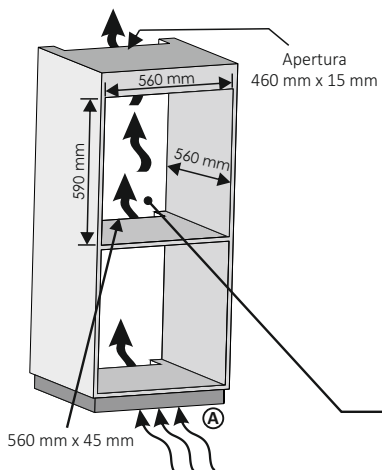

IT Se il mobile ha un fondo posteriore, praticare un foro per il passaggio del cavo di alimentazione.

A IT Se l'installazione in colonna non permette la circolazione dell'aria, per ottenere la massima prestazione del forno, è necessario creare un'apertura di 50 x 100 mm o garantire la stessa per una superficie di 5000 mm²

IT Se il forno non dispone di una ventola di raffreddamento, lasciare uno spazio 460 mm x 15 mm

