



IT

TERMOVENTILATORE CERAMICO DA PARETE

CHIC SILVER
CHIC WHITE
CHIC BERRY



Il presente prodotto è adatto solo a ambienti correttamente isolati o ad un uso occasionale.

ISTRUZIONI PER L'USO

Leggere attentamente le istruzioni prima di far funzionare l'apparecchio oppure fare manutenzione. Osservare tutte le istruzioni di sicurezza; la mancata osservanza delle istruzioni può portare a incidenti e/o danni. Conservare queste istruzioni.

INFORMAZIONI GENERALI DI SICUREZZA

- Utilizzare questo termoventilatore solo come descritto in questo manuale. Qualsiasi altro uso non consigliato dal costruttore può causare incendi, scosse elettriche, o incidenti a persone.
- Assicurarsi che il tipo di alimentazione elettrica sia conforme alle richieste elettriche del termoventilatore (220-240V~50Hz).
- **Questo termoventilatore è stato progettato per l'installazione a muro, a 1,8 m dal pavimento e almeno 25 cm dai due lati del muro. Non utilizzarlo appoggiato sul pavimento.**
- Questo apparecchio può essere utilizzato da bambini di età non inferiore a 8 anni e da persone con ridotte capacità fisiche, sensoriali o mentali, o prive di esperienza e della necessaria conoscenza, purché sotto sorveglianza oppure dopo che le stesse abbiano ricevuto istruzioni relative all'uso sicuro dell'apparecchio e alla comprensione dei pericoli ad esso inerenti.
- I bambini non devono giocare con l'apparecchio.
- La pulizia e la manutenzione destinata ad essere effettuata dall'utilizzatore non deve essere effettuata da bambini senza sorveglianza.
- Questo prodotto non è un giocattolo.
- I bambini di età inferiore ai 3 anni devono essere tenuti a distanza se non continuamente sorvegliati.
- I bambini di età compresa tra i 3 e gli 8 anni devono solamente accendere/spegnere l'apparecchio purché sia stato posto o installato nella sua normale posizione di funzionamento e che essi ricevano sorveglianza o istruzioni riguardanti l'utilizzo dell'apparecchio in sicurezza e ne capiscano i pericoli.
- I bambini di età compresa tra 3 e 8 anni non devono inserire la spina, regolare o pulire l'apparecchio né eseguire la manutenzione a cura dell'utilizzatore.
- **ATTENZIONE: Alcune parti di questo prodotto possono diventare molto calde e causare ustioni. Particolare attenzione deve essere prestata in presenza di bambini e persone vulnerabili.**
- Al fine di evitare il rischio di una reimpostazione involontaria della protezione termica, questo apparecchio non deve essere alimentato attraverso e dispositivo di commutazione esterno, come un timer, o connesso a un circuito che viene regolarmente acceso e spento dalla utility.

- **AVVERTENZA: Non utilizzare il termoventilatore con un programmatore o qualsiasi altro dispositivo esterno che accenda il termoventilatore automaticamente, in quanto sussistono rischi di incendio se il termoventilatore è coperto o posizionato in modo scorretto.**
- Non restringere le griglie di ingresso ed uscita aria.
- Il termoventilatore si riscalda molto durante l'uso con rischio di scottature. Evitare pertanto il contatto della pelle non protetta con la superficie calda.
- Tenere materiali infiammabili come mobili, cuscini, coperte, carte, vestiti, tende ed altro a una distanza di 1 m dal davanti, dai lati e dal retro.
- Disinserire l'alimentazione della rete in caso di non utilizzo o pulizia.
- Non usare il termoventilatore in ambienti polverosi o in presenza di vapori infiammabili (ad esempio in un'officina o in un garage).
- Non posizionare nulla sul prodotto; non appendere indumenti bagnati sul termoventilatore.
- Utilizzare il termoventilatore in un ambiente ben ventilato.
- Non permettere che le dita o oggetti estranei entrino nelle griglie di entrata o di uscita dell'aria poiché questo può causare una scossa elettrica o un incendio o danneggiare il termoventilatore.
- Per prevenire incendi non bloccare nè manomettete le griglie in alcuna maniera mentre il termoventilatore è in funzionamento.
- **Non utilizzare l'apparecchio in presenza di fili o spine danneggiati.** Se il cavo di alimentazione è danneggiato, esso deve essere sostituito dal costruttore o dal suo servizio assistenza tecnica o comunque da una persona con qualifica simile, in modo da prevenire ogni rischio.
- Non utilizzare il termoventilatore se è stato fatto cadere da una certa altezza o se è stato danneggiato in qualche modo. Contattare un centro assistenza per far controllare il termoventilatore o effettuare riparazioni elettriche o meccaniche.
- La più comune causa di surriscaldamento è l'accumulo di polvere nell'apparecchio. Rimuovete gli accumuli di polvere estraendo la spina e pulendo le griglie con l'aiuto di un aspirapolvere.
- Non utilizzare prodotti abrasivi per pulire l'apparecchio. Pulirlo con l'aiuto di uno straccio umido (non bagnato) risciaquato con acqua saponata. Rimuovere la spina dalla presa prima di fare manutenzione.

- Per disconnettere il termoventilatore, mettere l'interruttore in posizione OFF e rimuovere la spina dalla presa. Tirare solo la spina. Non tirare il cavo quando si spegne il termoventilatore .
- Non collocare nulla sul cavo e non piegare il cavo.
- E' sconsigliato l'uso di prolunghe, perchè la prolunga potrebbe surriscaldarsi e provocare un rischio di incendio. Non utilizzare mai una singola prolunga per far funzionare più di un apparecchio.
- Non immergere il filo, la spina o qualsiasi altro elemento dell'apparecchio in acqua o in altri liquidi.
- Non toccare la spina con le mani bagnate.
- Non posizionare il termoventilatore sopra o in prossimità di un'altra fonte di calore.

AVVERTENZA: NON COPRIRE IL TERMOVENTILATORE ONDE EVITARNE IL SURRISCALDAMENTO.

Il simbolo sottostante significa appunto questo

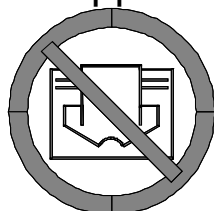

- Pericolo di incendio se, durante il funzionamento, il termoventilatore è coperto da oppure è a contatto con materiale **infiammabile** comprese tende, drappaggi, coperte ecc. **TENERE IL TERMOVENTILATORE LONTANO DA TALI MATERIALI.**
- Non collegare il termoventilatore all'alimentazione prima che sia stato correttamente assemblato o posizionato.
- Non fare andare il cavo sotto a tappeti. Non coprire il cavo con coperte, tappeti o simili. Porre il cavo lontano da aree trafficate o dove non può essere accidentalmente estratto.
- Non utilizzare il termoventilatore nelle immediate vicinanze di vasche da bagno, docce, lavabi o piscine.
- Non utilizzare in locali da bagno.
- L'apparecchio di riscaldamento non deve essere posizionato immediatamente al di sotto di una presa di corrente.
- Non utilizzare all'aperto.
- Alla prima accensione il termoventilatore potrebbe emettere un odore leggero e innocuo. Tale odore è la normale conseguenza del primo riscaldamento degli elementi interni riscaldanti e non dovrebbe poi ripresentarsi in seguito.

ATTENZIONE:

L'INTERRUTTORE ON/OFF NON E' L'UNICO MEZZO PER SCOLLEGARE L'ALIMENTAZIONE.

IN CASO DI NON UTILIZZO, SPOSTAMENTO O MANUTENZIONE DELL'APPARECCHIO, ESTRARRE SEMPRE LA SPINA DALLA PRESA.

- Un termoventilatore ha al suo interno parti che generano archi o scintille. Non deve essere utilizzato in aree che potrebbero essere pericolose come ad esempio aree a rischio di incendio, di esplosione, cariche di sostanze chimiche o atmosfere cariche di umidità.
- Estrarre sempre la spina quando l'apparecchio non è in uso.
- Al fine di evitare incidenti spegnere l'unità se incustodita.
- In caso di anomalie (un rumore anomalo o uno strano odore), spegnere subito l'apparecchio, non tentare di ripararlo e portarlo al centro di assistenza di zona.

DESCRIZIONE DELLE PARTI

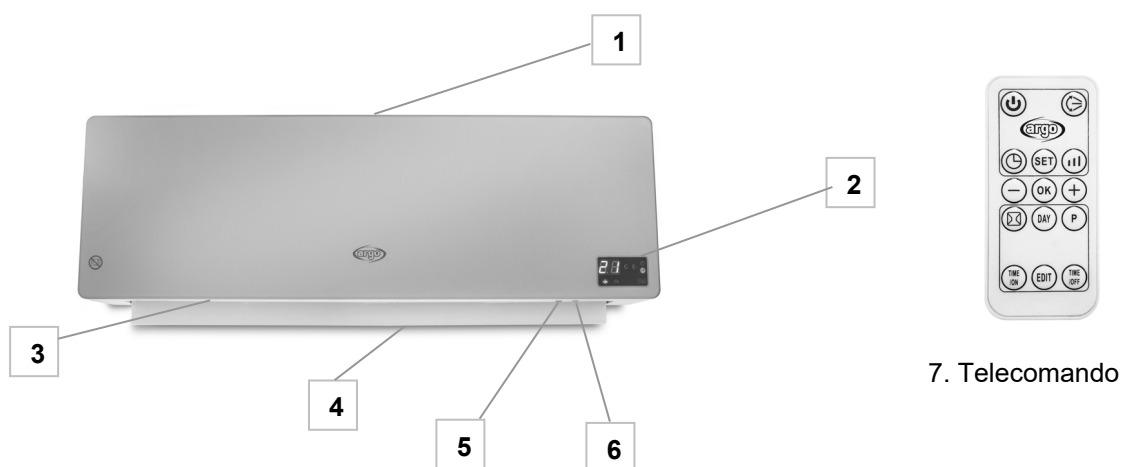

1. Griglia di aspirazione dell'aria
2. Display a LED
3. Griglia di emissione dell'aria
4. Aletta orizzontale (flap)
5. Tasto **TIMER**
6. Tasto **F** selezione funzioni

COME INSTALLARE IL TERMOVENTILATORE

Il termoventilatore deve essere installato su un muro prima dell'utilizzo. Non tentare di utilizzarlo senza installazione. La sequenza di installazione è la seguente:

1. Predisporre uno spazio per installare l'apparecchio (figura 1).
2. Fare due buchi adatti della dimensione del Fisher \varnothing 8 mm nel muro. (figura 2) – D= 575 mm



Figura 1



Figura 2

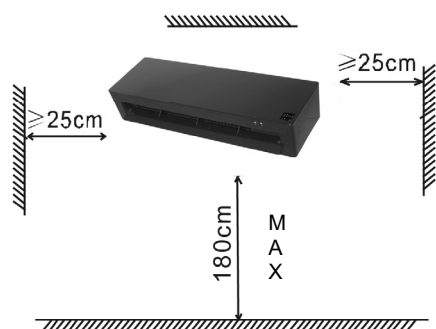

Figura 3

3. Inserire i Fisher nei fori e stringere bene le viti fornite.

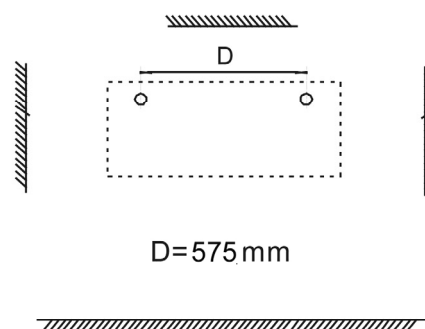
NOTA: Fissare le viti in modo saldo. Non fissare le viti nei Fisher completamente, la lunghezza della parte che deve essere mantenuta libera è 10 mm.

4. Montare l'apparecchio sul muro (figura 3).

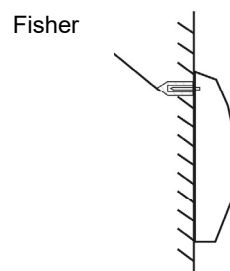
Assicurarsi che i fori situati sul retro dell'apparecchio siano direzionati verso le due viti, spingere all'indietro il termoventilatore verso il muro, quindi verso il basso finché sarà stabile.

PANNELLO COMANDI E DISPLAY LED SULL'UNITÀ'

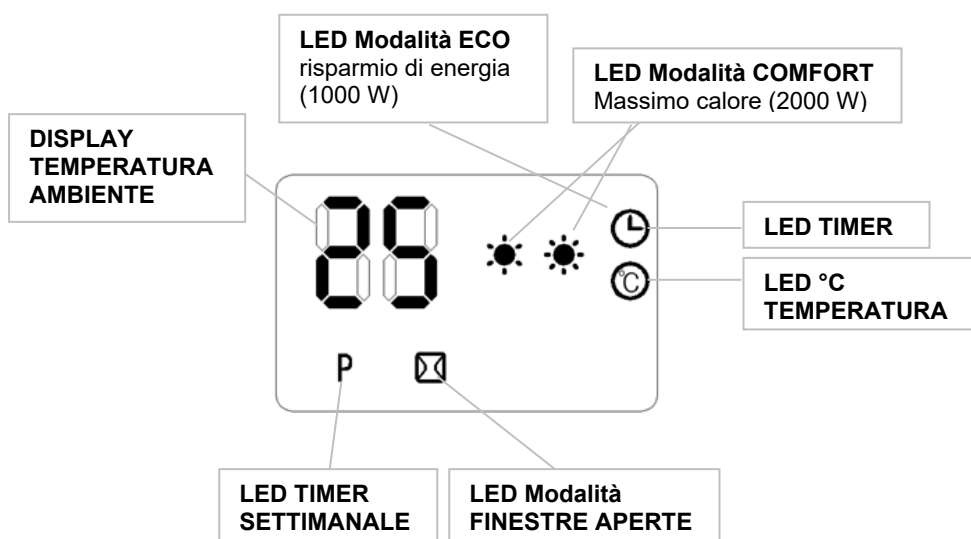
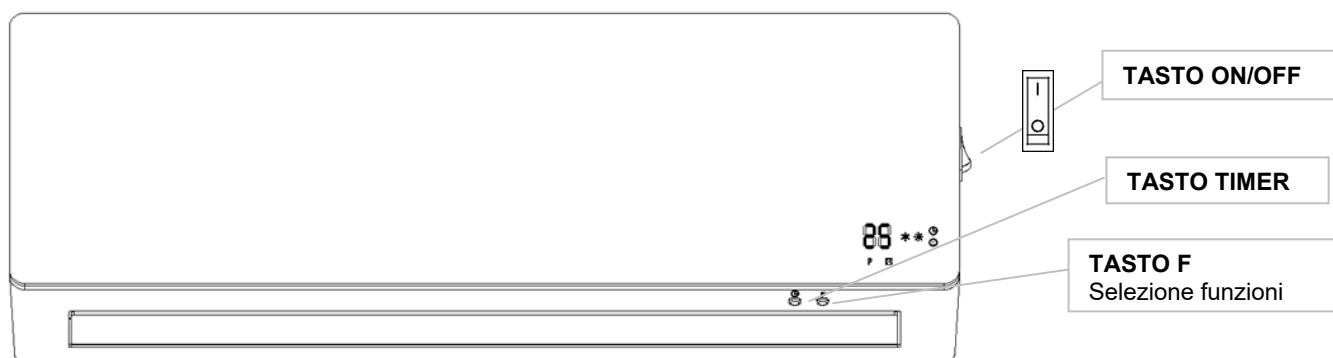

TELECOMANDO

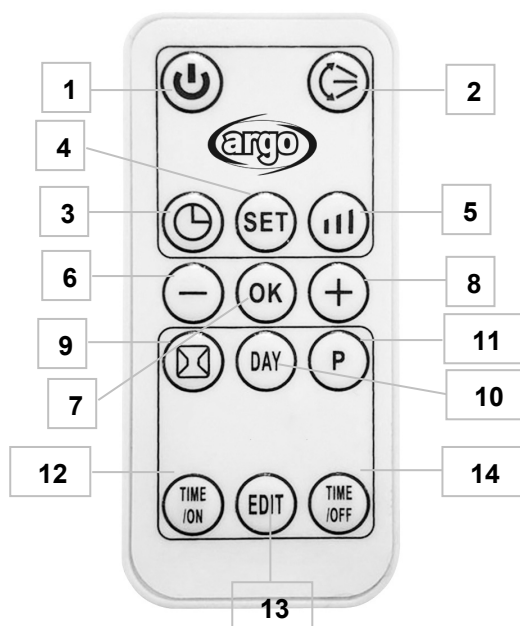

1. Tasto ON/OFF - accensione / spegnimento da stand-by
2. Tasto SWING - impostazione oscillazione flap
3. Tasto TIMER - impostazione timer giornaliero ON/OFF (1-12h)
4. Tasto SET - impostazione
5. Tasto MODE - selezione modalità ventilazione fredda, ECO, COMFORT
6. Tasto - regolazione della temperatura
7. Tasto OK - conferma programmi settimanali
8. Tasto + regolazione della temperatura
9. Tasto attivazione funzione Finestra aperta
10. Tasto DAY - selezione giorno per timer settimanale
11. Tasto P - attivazione Timer settimanale
12. Tasto Time ON – impostazione accensione timer settimanale
13. Tasto EDIT - impostazione periodi di funzionamento timer settimanale
14. Tasto Time OFF - impostazione spegnimento timer settimanale

Utilizza pile a bottone Lito/Manganese, modello no. CR2025 -3 V, conformi alla Direttiva Batterie no. 2006/66/CE e modifiche da Direttiva 56/2013/UE (non fornite).

COME INSERIRE / RIMUOVERE LE BATTERIE DEL TELECOMANDO (fare riferimento al disegno sottostante)

Aprire lo sportello batteria sul retro del telecomando (premere il retro e tirare lo sportellino).

Porre la pila nello sportellino avendo cura di verificare il corretto posizionamento delle polarità.

Inserire lo sportellino nel telecomando.

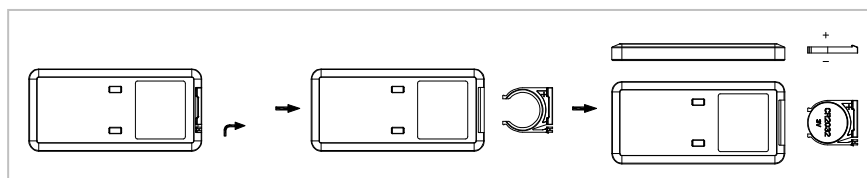

AVVERTENZE PER LE BATTERIE

Le batterie non devono essere esposte a fonti di calore come fuoco, sole o simili fonti;

Rimuovere le batterie se iniziano a scaldarsi oppure sapete di non utilizzare l'apparecchio per un lungo periodo

- le batterie devono essere installate in modo corretto nell'apposito vano batterie;
- quando rimuovete le batterie perché a fine vita o danneggiate, smaltitele secondo le regolamentazioni nazionali vigenti e di seguito riportate.
- In caso di perdita di liquido della batteria, rimuovere tutte le batterie, evitando che il liquido fuoriuscito vada a contatto con la pelle o vestiti. Se il liquido dalla batteria viene a contatto con la pelle o indumenti, lavare la pelle con acqua immediatamente. Prima di inserire nuove batterie, pulire accuratamente il vano batterie con un panno tovagliolo di carta, o seguite le raccomandazioni del costruttore della batteria per la pulizia.

● Attenzione Pericolo di esplosione se la batteria viene sostituita con un tipo scorretto. Usare e sostituire solo batterie con la stessa dimensione e tipo

Un uso improprio delle batterie può causare perdite di liquido, surriscaldamento o esplosione.

Tale liquido è corrosivo e può essere tossico. Può causare ustioni della pelle e degli occhi, ed è nocivo da ingerire.

Per ridurre il rischio di infortunio:

- Tenere le batterie fuori dalla portata dei bambini.
- Non riscaldare, aprire, forare, tagliare o gettare le batterie nel fuoco.
- Non mischiare batterie vecchie e nuove o batterie di diverso tipo
- Non lasciare oggetti metallici che possono andare a contatto con i terminali della batteria e quindi possono riscaldarsi e/o provocare ustioni.





INFORMAZIONE PER IL CORRETTO SMALTIMENTO DELLE BATTERIE AI SENSI DELLA DIRETTIVA EUROPEA 2006/66/EC e modifiche ex Direttiva 56/2013/UE

Prego sostituire la batteria quando la sua carica elettrica è esaurita: alla fine della sua vita utile questa pila non deve essere smaltita insieme ai rifiuti indifferenziati. Deve essere consegnata presso appositi centri di raccolta differenziata oppure presso i rivenditori che forniscono questo servizio. Smaltire separatamente una batteria consente di evitare possibili effetti negativi sull'ambiente e sulla salute umana derivanti da uno smaltimento inadeguato e permette di recuperare e riciclare i materiali di cui è composta, con importanti risparmi di energia e risorse. Per sottolineare l'obbligo di smaltire separatamente le batterie, sulla pila è riportato il simbolo del cassonetto barrato. Lo smaltimento abusivo del prodotto da parte dell'utente comporta l'applicazione delle sanzioni amministrative previste dalla normativa vigente.

COME UTILIZZARE IL TERMOVENTILATORE

Collegare il cavo di alimentazione ad una presa di corrente appropriata (220-240V~50Hz), come indicato sulla targhetta dati.



ACCENSIONE DEL TERMOVENTILATORE

Premere il pulsante  sull'unità per accendere il termoventilatore in modalità stand-by. Premere il pulsante  sul telecomando per mettere il moto l'unità.

ATTIVAZIONE OSCILLAZIONE AUTOMATICA FLAP

Premere il pulsante  sul pannello comandi o  sul telecomando per selezionare le modalità di funzionamento.

ATTIVAZIONE DELLE MODALITA' VENTILAZIONE ESTIVA (FAN) E RISCALDAMENTO (ECO – COMFORT)

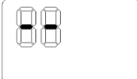

Premere il pulsante  sul pannello comandi o  sul telecomando per selezionare le modalità di funzionamento.

In modalità stand-by il display LED è il seguente: 

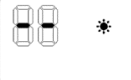
In modalità Ventilazione estiva (FAN) il display LED è il seguente 

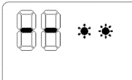
In modalità riscaldamento ECO (1000 w) il display LED è il seguente: 

In modalità riscaldamento COMFORT (2000 w) il display LED è il seguente: 

Per tornare alla modalità stand-by premere nuovamente i pulsanti  o  rispettivamente sull'unità e sul telecomando. La temperatura impostata di default è di 23°C.

Il ventilatore si spegne circa 30 secondi dopo l'attivazione della modalità stand-by.

REGOLAZIONE DELLA TEMPERATURA

È possibile regolare la temperatura solo dal telecomando. Premere i pulsanti + o – per regolare la temperatura desiderata



(da 10°C a 49°C). Impostando la temperatura a 25°C si illumina il LED “C” come mostrato in figura:

Premere  per cancellare l'impostazione della temperatura.

FUNZIONE ECO SMART

Il termoventilatore lavora alla massima potenza (modalità COMFORT) quando la temperatura impostata è di almeno 4°C più alta rispetto alla temperatura ambiente; se la temperatura impostata è tra 0-2°C più alta rispetto alla temperatura ambiente il termoventilatore lavora a media potenza (modalità ECO), se la temperatura ambiente è più alta della temperatura impostata invece il termoventilatore si spegne e riprende a funzionare quando la temperatura ambiente scende di 2°C rispetto a quella impostata.

IMPOSTAZIONE DEL TIMER GIORNALIERO DI ACCENSIONE / SPEGIMENTO

In modalità stand-by premere il pulsante  per impostare il timer di accensione. Il timer di accensione può essere impostato da 1 a 12 ore, premendo sullo stesso pulsante, ad intervalli di 1 h: all'accensione la temperatura di default è di 23°C.

Quando l'unità è in funzione per impostare il timer di spegnimento premere il pulsante , il timer di spegnimento può essere impostato da 1 a 12 ore premendo sullo stesso pulsante, ad intervalli di 1 h.

IMPOSTAZIONE DELL'ORA (Solo da telecomando)

Premere il pulsante SET per mostrare l'ora sul display, premere i pulsanti + o – per impostare l'orario attuale (00-24), premere nuovamente il pulsante SET per impostare i minuti (00-59), premere nuovamente il pulsante SET per impostare il giorno della settimana, premendo + o – appaiono sul display le seguenti sigle: d1, d2, d3,... che corrispondono rispettivamente a lunedì, martedì, mercoledì,... una volta selezionato il giorno attuale premere il pulsante OK per confermare.

IMPOSTAZIONE DEL TIMER SETTIMANALE (solo da telecomando)

Dopo aver impostato l'orario e il giorno della settimana premere P per accedere all'impostazione del timer settimanale,

1. Premere DAY per impostare il giorno di accensione (d1, d2, d3,...),
2. Premere EDIT per impostare i periodi di funzionamento del termoventilatore (P1, P2,... P6)
3. Premere TIME/ON per impostare l'orario di accensione (00-24)
4. Premere TIME/OFF per impostare l'orario di spegnimento (00-24)
5. Premere i pulsanti + o – per impostare la temperatura desiderata
6. Premere OK per confermare le impostazioni

Per impostare gli eventuali successivi periodi di funzionamento, (max 6) ripetere il procedimento dal punto 2 al punto 6.

Ripetere il procedimento dal punto 1 per impostare gli altri giorni della settimana.

Dopo aver completato il procedimento di impostazione del timer settimanale, premere i pulsanti DAY EDIT TIME/ON e TIME/OFF per controllare le impostazioni per ogni giorno.

Tutte le impostazioni si cancellano quando il termoventilatore viene spento con il pulsante 

IMPOSTAZIONE DELLA FUNZIONE “FINESTRA APERTA”

Quando l'unità è in funzionamento premere il pulsante  sul telecomando per attivare la funzione finestra aperta, sul

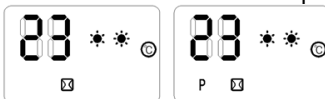

display appare il LED  come mostrato in figura:

Premere i pulsanti + o – per impostare la temperatura. Quando questa funzione è attiva se la temperatura ambiente scende di 5-10°C in meno di 10 minuti, il termoventilatore smette di funzionare entrando in modalità stand-by. Premere  per riavviare l'unità.

Se si impostano entrambe le funzioni di timer settimanale e finestra aperta e, in base alla programmazione settimanale, l'unità è spenta, anche la funzione finestra aperta non è attiva. Quando invece, in base alla programmazione settimanale, l'unità è funzionante, la funzione finestra aperta può controllare spegnimento e riaccensione della stessa.

DISPOSITIVO DI SICUREZZA CONTRO IL SURRISCALDAMENTO

In caso di surriscaldamento il sistema di protezione dell'apparecchio disattiva automaticamente gli elementi riscaldanti ed il motore, facendo così interrompere il funzionamento del termoventilatore.

In questo caso:

- spegnere il termoventilatore;
- rimuovere le cause di surriscaldamento (per es. ostacoli di fronte alla griglia di ingresso e/o uscita dell'aria, anomalo accumulo di polvere dentro l'apparecchio, ecc);
- lasciar raffreddare la stufa per 15/20 minuti;
- rivolgersi ad un Centro Assistenza Autorizzato.

MANUTENZIONE E STOCCAGGIO

ATTENZIONE: ESTRARRE SEMPRE LA SPINA PRIMA DI PULIRE L'APPARECCHIO O FARE MANUTENZIONE.

IMPORTANTE: NON IMMERGERE IL TERMOVENTILATORE IN ACQUA.

Pulizia della superficie esterna dell'apparecchio

Spegnere il termoventilatore e rimuovere la spina prima di fare pulizia o muovere l'apparecchio.

Usare un panno morbido per rimuovere la polvere dal prodotto.

Se questo non basta, usare un panno morbido inumidito con acqua e detergente neutro a temperatura inferiore a 50°C.

Lasciare asciugare completamente l'apparecchio prima di utilizzarlo.

Non applicare detergenti corrosivi o solventi quali benzina. Non lavare l'apparecchio con acqua. Durante la pulizia non usare oli, sostanze chimiche o altri oggetti che possano danneggiare la superficie.

Utilizzare un aspirapolvere per rimuovere la polvere dalle griglie di entrata e uscita dell'aria.

STOCCAGGIO

Nei periodi di non utilizzo, conservare l'apparecchio insieme a questo manuale nella scatola originale in luogo fresco e asciutto.

INFORMAZIONI OBBLIGATORIE PER GLI APPARECCHI PER IL RISCALDAMENTO D'AMBIENTE LOCALE ELETTRICI

Tabella 2 - Allegato II - Specifiche per la progettazione ecocompatibile - Informazioni obbligatorie sul prodotto - REGOLAMENTO (UE) 2015/1188 DELLA COMMISSIONE del 28 aprile 2015 recante modalità di applicazione della direttiva 2009/125/CE del Parlamento europeo e del Consiglio in merito alle specifiche per la progettazione ecocompatibile degli apparecchi per il riscaldamento d'ambiente locale

Identificativo del modello: CHIC SILVER/CHIC WHITE / CHIC BERRY				
Dato	Simbolo	Valore	Unità	
Potenza termica				Tipo di potenza termica, solo per gli apparecchi per il riscaldamento d'ambiente locale elettrici ad accumulo (indicare una sola opzione)
Potenza termica nominale	P_{nom}	2,0	kW	controllo manuale del carico termico, con termostato integrato [no]
Potenza termica minima (indicativa)	P_{min}	0	kW	kW controllo manuale del carico termico con riscontro della temperatura ambiente e/o esterna [no]
Massima potenza termica continua	$P_{max,c}$	2,0	kW	controllo manuale del carico termico con riscontro della temperatura ambiente e/o esterna [no]
Consumo ausiliario di energia elettrica				potenza termica assistita da ventilatore [no]
Alla potenza termica nominale	e_{lmax}	0	kW	Tipo di potenza termica/controllo della temperatura ambiente (indicare una sola opzione)
Alla potenza termica minima	e_{lmin}	0	kW	potenza termica a fase unica senza controllo della temperatura ambiente [no]
In standby	e_{lsb}	0,001	kW	due o più fasi manuali senza controllo della temperatura ambiente [no]
				con controllo della temperatura ambiente tramite termostato meccanico [no]
				con controllo elettronico della temperatura ambiente [no]
				con controllo elettronico della temperatura ambiente e temporizzatore giornaliero [no]
				con controllo elettronico della temperatura ambiente e temporizzatore settimanale [si]
				Altre opzioni di controllo (è possibile selezionare più opzioni)
				controllo della temperatura ambiente con rilevamento di presenza [no]
				controllo della temperatura ambiente con rilevamento di finestre aperte [si]
				con opzione di controllo a distanza [no]
				con controllo di avviamento adattabile [no]
				con limitazione del tempo di funzionamento [si]
				con termometro a globo nero [no]
Efficienza energetica stagionale del riscaldamento d'ambiente				$\eta_s(\%)$ 38
Contatti :	ARGOCLIMA SPA - Via A. Varo,35 - Alfianello (BS) - ITALY - www.argoclima.com			



**INFORMAZIONE PER IL CORRETTO SMALTIMENTO DEL PRODOTTO ai sensi dell'art. 26 D.Lgs 14/03/14, no. 49
"ATTUAZIONE DELLA DIRETTIVA EUROPEA 2012/19/UE SUI RIFIUTI DA APPARECCHIATURE ELETTRICHE ED
ELETTRONICHE"**

Alla fine della sua vita utile questo apparecchio non deve essere smaltito insieme ai rifiuti domestici. Richiamiamo l'importante ruolo del consumatore nel contribuire al riutilizzo, al riciclaggio e ad altre forme di recupero di tali rifiuti.

L'apparecchio deve essere consegnato in modo differenziato presso appositi centri di raccolta comunali oppure gratuitamente presso i rivenditori, all'atto dell'acquisto di una nuova apparecchiatura di tipo equivalente.

Per prodotti di dimensione esterna inferiore a 25 cm tale servizio di ritiro gratuito del rifiuto deve essere obbligatoriamente fornito gratuitamente dai rivenditori di grandi dimensioni (superficie di vendita di almeno 400m²) anche nel caso in cui non venga acquistata alcuna apparecchiatura equivalente.

Smaltire separatamente un apparecchio elettrico ed elettronico consente di evitare possibili effetti negativi sull'ambiente e sulla salute umana derivanti da uno smaltimento inadeguato e permette di recuperare e riciclare i materiali di cui è composto, con importanti risparmi di energia e risorse.

Per sottolineare l'obbligo di smaltire separatamente queste apparecchiature, sul prodotto è riportato il simbolo del cassonetto barrato.



improve your life

www.argoclima.com