



# HERO



## Entra a far parte del movimento GoPro



@GoPro



@GoPro



@GoPro



facebook.com/GoPro



@GoPro



pinterest.com/GoPro

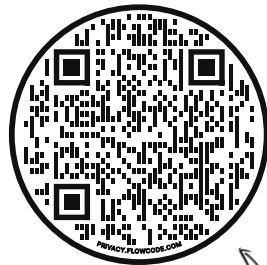

## Dai un'occhiata all'intuitiva procedura di setup iniziale

Nota come OOB (Out-of-Box Experience), in sostanza è la versione del sito di GoPro ottimizzata per i dispositivi mobili, che ti aiuterà a muovere subito i primi passi con la tua nuova fotocamera GoPro, dalla configurazione alla registrazione di video di highlight automatici e al salvataggio dei contenuti.

[gopro.com/OOB](https://gopro.com/OOB)

## Sommario

---

Scopri HERO	6
Guida introduttiva	8
Accensione della fotocamera GoPro	12
Utilizzo del touch screen	13
Realizzazione delle riprese	15
Cambio di modalità di acquisizione	17
Risparmio batteria	19
Stabilizzazione video HyperSmooth	20
Utilizzare il controllo vocale	21
Orientamento dello schermo	24
Riprodurre i contenuti	25
Collegamento all'app GoPro Quik	27
Collegamento con altri dispositivi	29
Video di highlight automatici	30
Salvataggio dei contenuti	31
Eliminazione dei contenuti	35
Impostare le preferenze	38
Messaggi importanti	47
Resettare la fotocamera	49
Montare la fotocamera GoPro	50
Rimuovere lo sportello laterale	55

## Sommario

---

Manutenzione	57
Informazioni sulla batteria	58
Risoluzione dei problemi	61
Assistenza clienti	62
Marchi	62
Informazioni di carattere normativo	62

## Scopri HERO

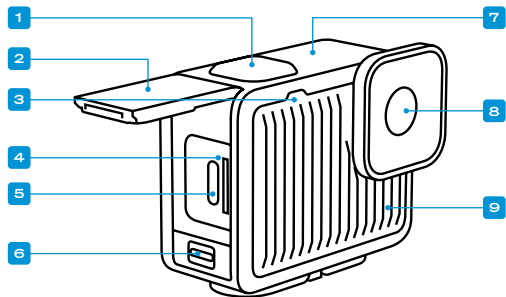

- |  |   |
|--|---|
| 1. Pulsante Otturatore  | 6. Meccanismo di aggancio dello sportello |
| 2. Sportello   | 7. Microfono                              |
| 3. Spia di stato   | 8. Obiettivo                              |
| 4. Alloggiamento della scheda microSD  | 9. Microfono                              |
| 5. Porta USB-C   |   |

## Scopri HERO

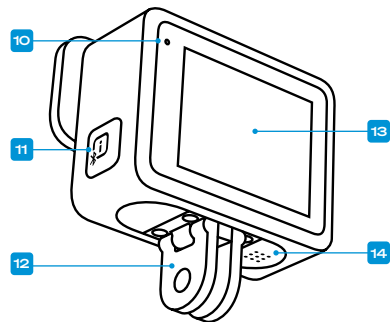

- |   |                      |
|---|----------------------|
| 10. Spia di stato   | 12. Guide pieghevoli |
| 11. Pulsante Accensione/Modalità  (attiva anche le connessioni wireless) | 13. Touch Screen     |
|   | 14. Altoparlante     |

Scopri come utilizzare gli accessori forniti con la fotocamera GoPro. Consulta [Montare la fotocamera GoPro \(pagina 50\)](#).

## Guida introduttiva

---

### SCHEDE SD

Per salvare i video e le foto, avrai bisogno di una scheda microSD (venduta separatamente). Utilizza una scheda di marca che soddisfi questi requisiti:

- microSD, microSDHC o microSDXC
- Classe A2 V30, UHS-3 o superiore

Per un elenco di schede microSD consigliate, visita il sito [gopro.com/microsdcards](https://gopro.com/microsdcards).

Assicurati di avere le mani asciutte e pulite prima di maneggiare la scheda SD. Dai un'occhiata alle linee guida del produttore per scoprire la gamma accettabile di temperature della scheda e altre informazioni importanti.

**Attenzione:** le schede SD possono deteriorarsi nel tempo e influire sulla capacità della fotocamera di salvare i tuoi contenuti multimediali. In caso di problemi, prova a sostituire una scheda vecchia con una nuova.

---

**SUGGERIMENTO PRO:** mantieni la tua scheda SD in buone condizioni riformattandola regolarmente. In questo modo cancellerai tutti i tuoi contenuti, quindi assicurati di salvarli prima.

1. Scorri verso il basso sullo schermo per accedere alla dashboard.
2. Scorri verso sinistra e tocca Preferenze > Reimposta > Formatta scheda SD.

Per informazioni su come salvare i video e le foto, consulta [Salvataggio dei contenuti \(da pagina 31\)](#).

## Guida introduttiva

---

### CONFIGURAZIONE DELLA SCHEDA SD + RICARICA DELLA FOTOCAMERA

1. Sblocca la chiusura dello sportello e aprilo.

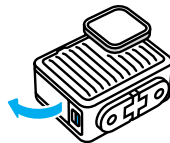

Con la fotocamera spenta, inserisci la scheda SD nell'alloggiamento della scheda con l'etichetta rivolta verso la parte anteriore della fotocamera.

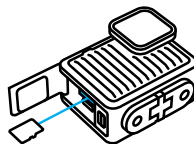

Puoi espellere la scheda premendola con l'unghia nell'alloggiamento.

**NOTA:** espelli la scheda SD solo quando la fotocamera è spenta. La rimozione della scheda SD mentre la fotocamera è accesa potrebbe danneggiare in modo permanente la fotocamera.

## Guida introduttiva

---

2. Collega la fotocamera a un caricabatteria USB usando il cavo USB C-C in dotazione. Le spie di stato della fotocamera si spegneranno quando la carica è completa.

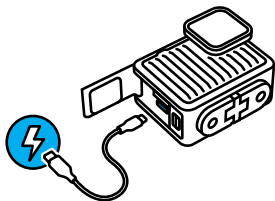

Per saperne di più, consulta [Informazioni sulla batteria \(pagina 58\)](#).

**Attenzione:** la batteria non deve essere estratta dalla fotocamera.

3. Scollega il cavo e chiudi lo sportello una volta completata la ricarica.  
Prima di utilizzare la fotocamera, assicurati che lo sportello sia chiuso e bloccato.

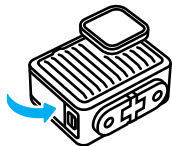

**NOTA:** lo sportello della tua fotocamera è rimovibile. Assicurati che lo sportello sia bloccato e sigillato dopo la chiusura.

## Guida introduttiva

---

### AGGIORNAMENTO DELLA FOTOCAMERA

Prima di poter utilizzare la fotocamera, è necessario effettuare l'aggiornamento.

#### Aggiornare la fotocamera con l'app GoPro Quik per dispositivi mobili

1. Scarica l'app sul telefono dall'App Store di Apple o da Google Play.
2. Assicurati di avere accesso a Internet, quindi accendi la tua fotocamera GoPro premendo il pulsante Accensione/Modalità .
3. Segui le istruzioni dell'app riportate sullo schermo per completare il processo di aggiornamento.

#### Aggiornamento manuale

1. Visita la pagina [gopro.com/it/it/update](https://gopro.com/it/it/update).
2. Seleziona HERO dall'elenco delle fotocamere.
3. Seleziona *Aggiorna la fotocamera manualmente* e segui le istruzioni.

**SUGGERIMENTO PRO:** l'app verificherà la presenza di una versione più recente del software della fotocamera ogni volta che si connette alla tua GoPro. In questo modo avrai la certezza di ottenere sempre funzioni aggiornate e prestazioni ottimali dalla tua fotocamera GoPro. Se è disponibile un nuovo software, l'applicazione ti indicherà come installarlo.



**AVVERTENZA:** non rimuovere la scheda SD dalla fotocamera GoPro mentre è in corso un aggiornamento. La rimozione della scheda SD durante un aggiornamento potrebbe danneggiare in modo permanente la tua fotocamera GoPro.

## Accensione della fotocamera GoPro

---

### ACCENSIONE

Premi il pulsante Accensione/Modalità  per accendere la fotocamera.

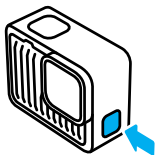

### SPEGNIMENTO

Tieni premuto il pulsante Accensione/Modalità  per 3 secondi per spegnerla.

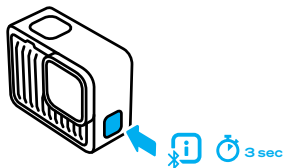

**AVVERTENZA:** presta attenzione quando utilizzi la fotocamera GoPro e i relativi supporti e accessori. Presta sempre attenzione all'ambiente circostante per evitare di provocare lesioni a te e agli altri.

Assicurati di rispettare tutte le leggi locali, che potrebbero vietare la registrazione in determinate aree.

## Utilizzo del touch screen

---

### UTILIZZO DEL TOUCH SCREEN



#### Tocca

Seleziona un elemento per attivarlo o disattivarlo.

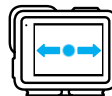

#### Scorri a sinistra o a destra

Passa da una modalità di acquisizione all'altra.



#### Scorri verso il basso dalla parte superiore dello schermo

Accedi alla dashboard della fotocamera.



#### Scorri verso l'alto dalla parte inferiore dello schermo

Vedi il video o la foto più recente che hai acquisito.

## Utilizzo del touch screen

---

### INFORMAZIONI SUL TOUCH SCREEN

Il touch screen consente di accedere alle impostazioni di acquisizione della fotocamera.

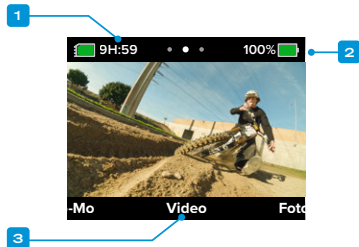

1. Tempo di registrazione/Foto rimanenti
2. Stato della batteria
3. Modalità attuale

---

**SUGGERIMENTO PRO:** premi il pulsante Accensione/Modalità  per tornare rapidamente a questa schermata, in qualsiasi punto ti trovi.

## Realizzazione delle riprese

---

Per iniziare a registrare sia con la fotocamera GoPro accesa che spenta, puoi premere il pulsante Otturatore .

### QUANDO LA FOTOCAMERA GOPRO È ACCESA

1. Basta premere il pulsante Otturatore  per iniziare a registrare.

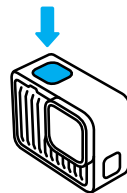

2. Premi nuovamente il pulsante Otturatore  per smettere di registrare (solo Video e Slo-Mo).



## Realizzazione delle riprese

---

### QUANDO LA FOTOCAMERA GOPRO È SPENTA

Quando premi il pulsante Otturatore  con la fotocamera GoPro spenta, si avvia QuikCapture, il modo più semplice e veloce per accendere la fotocamera GoPro e iniziare a registrare video.

1. Con la fotocamera spenta, premi il pulsante Otturatore .

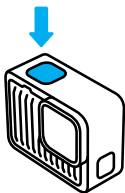

2. Premi nuovamente il pulsante Otturatore  per interrompere la registrazione e spegnere la fotocamera.

---

**SUGGERIMENTO PRO:** dal momento che accende la fotocamera solo mentre registra, QuikCapture è un ottimo modo per aumentare al massimo la durata della batteria.

## Cambio di modalità di acquisizione

---

Di seguito sono riportate le modalità di acquisizione della fotocamera GoPro:

### VIDEO

Registra video 4K Ultra HD a 30/25 fotogrammi al secondo dal campo visivo ampio. Tutte le riprese utilizzano il formato 16:9 per la riproduzione a schermo intero sulla TV o sul telefono. Per avviare la registrazione, premi il pulsante Otturatore , quindi premilo di nuovo per interromperla.

### FOTO

HERO acquisisce foto da 12 MP dal campo visivo ampio, nel formato 4:3 ultra versatile. Basta premere il pulsante Otturatore  per scattare una foto.

### SLO-MO

Tutto appare straordinario se visto in Slo-Mo. HERO registra video in 2,7K a 60/50 fotogrammi al secondo, offrendoti la possibilità di riprodurre le riprese in slow motion 2x o a velocità normale. Tutte le riprese vengono acquisite con un campo visivo ampio nel formato 16:9, per la riproduzione a schermo intero sulla TV o sul telefono. Per avviare la registrazione, premi il pulsante Otturatore , quindi premilo di nuovo per interromperla.

*Attenzione:* le frequenze dei fotogrammi sono indicate nei formati video a 60 Hz (NTSC) e 50 Hz (PAL), a seconda della regione di residenza.

## Cambio di modalità di acquisizione

---

### CAMBIO DI MODALITÀ

Usando il touch screen, basta scorrere a destra o a sinistra per attivare la modalità di acquisizione desiderata.

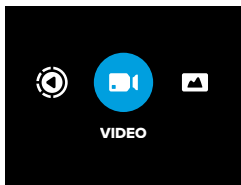

Dopo aver selezionato la modalità di acquisizione desiderata, premi il pulsante Otturatore  per acquisire l'immagine.

---

**SUGGERIMENTO PRO:** con la fotocamera GoPro accesa, puoi premere il pulsante Accensione/Modalità  per cambiare modalità. Questa funzione è particolarmente utile se lo schermo è bagnato e si verificano problemi nel rilevamento dei comandi.

## Risparmio batteria

---

### OTTIMIZZAZIONE DELLA DURATA DELLA BATTERIA

Estendi l'autonomia della fotocamera attivando la modalità di risparmio batteria. Questa modalità ad alta efficienza ottimizza la durata della batteria riducendo la risoluzione video da 4K (l'impostazione predefinita) a 1080p durante la registrazione di video. Sarà necessario sacrificare leggermente la qualità video, ma potrai registrare più a lungo e ridurre al minimo le dimensioni dei file video.

### ATTIVAZIONE DELLA MODALITÀ DI RISPARMIO BATTERIA

1. Scorri verso il basso sullo schermo per accedere alla dashboard.
2. Tocca .

---

**SUGGERIMENTO PRO:** registrando in risoluzione HDTV 1080p standard, la modalità di risparmio batteria è ideale per riprendere contenuti da riprodurre su dispositivi mobili che non supportano la riproduzione di risoluzioni video più elevate.

## Stabilizzazione video HyperSmooth

---

### STABILIZZAZIONE VIDEO HYPERSMOOTH CON L'APP GOPRO QUIK

Un'epica corsa in mountain bike. Un'incredibile ripresa di surf. Indimenticabili riprese POV (in soggettiva) mentre inseguì i bambini nel parco. Queste iconiche immagini realizzate con una fotocamera GoPro sono sempre piene di evoluzioni, urti e svolte e richiedono la stabilizzazione video per una resa migliore.

Le tue riprese vengono automaticamente stabilizzate nell'app GoPro Quik. L'app utilizza la stabilizzazione video HyperSmooth per trasformare le riprese più tremolanti in contenuti cinematografici ultra fluidi.

Utilizza l'app per salvare le riprese stabilizzate, quindi condividerle o usarle per creare i tuoi video di highlight.

**Attenzione:** le riprese non verranno stabilizzate quando vengono riprodotte sulla fotocamera o quando vengono visualizzate nella libreria multimediale su gopro.com.

## Utilizzare il controllo vocale

---

Il controllo vocale ti offre la possibilità di controllare facilmente la tua GoPro lasciando le tue mani libere. È utilissimo mentre sei alle prese con manubri, bastoncini da sci e altro ancora. Basterà dire alla tua GoPro cosa vuoi che faccia.

### ATTIVARE E DISATTIVARE IL CONTROLLO VOCALE

1. Scorri verso il basso sullo schermo per accedere alla dashboard.
2. Tocca  per attivare o disattivare il controllo vocale.

### ACQUISIZIONE TRAMITE CONTROLLO VOCALE

Con il controllo vocale attivo, puoi semplicemente dire alla tua fotocamera GoPro di iniziare l'acquisizione.

Comando	Descrizione
GoPro, acquisisci	Avvia l'acquisizione con la modalità in cui la fotocamera è impostata.
GoPro, arresta acquisizione	Interrompe l'acquisizione nelle modalità Video e Slo-Mo.

**SUGGERIMENTO PRO:** i comandi vocali "GoPro, acquisisci" e "GoPro, arresta acquisizione" permettono di attivare il pulsante Otturatore  senza usare le mani. Di conseguenza, l'acquisizione verrà avviata e interrotta utilizzando la modalità e le impostazioni attualmente configurate sulla fotocamera.

## Utilizzare il controllo vocale

---

### ELENCO DEI COMANDI VOCALI

Esistono 2 i tipi di comandi vocali: comandi d'azione e comandi di modalità.

#### Usare i comandi d'azione

Questi comandi ti permettono di cambiare modalità al volo. Se hai appena registrato un video, puoi dire "GoPro, fai una foto" per scattare foto senza cambiare modalità manualmente.

Comandi d'azione	Descrizione
GoPro, registra video	Inizia a registrare un video.
GoPro, arresta video	Interrompe la registrazione del video.
GoPro, fai una foto	Scatta una foto singola.
GoPro, spegniti	Spegne la fotocamera.

## Utilizzare il controllo vocale

---

### Usare i comandi di modalità

Utilizza questi comandi per cambiare modalità di acquisizione al volo. Utilizza quindi il comando vocale "GoPro, acquisisci" o premi il pulsante Otturatore  per acquisire l'immagine.

Comandi di modalità	Descrizione
GoPro, Modalità Video	Consente di passare alla modalità Video ( <b>non</b> avvia la registrazione).
GoPro, Modalità Foto	Consente di passare alla modalità Foto ( <b>non</b> scatta una foto).

**SUGGERIMENTO PRO:** se stai registrando un video, devi interrompere la registrazione premendo il pulsante Otturatore  o dicendo "GoPro, arresta acquisizione" prima di provare un nuovo comando.

### VISUALIZZARE L'ELENCO COMPLETO DEI COMANDI SULLA TUA FOTOCAMERA

1. Scorri verso il basso sullo schermo per accedere alla dashboard.
2. Scorri a sinistra e tocca Preferenze > Controllo vocale > Comandi.

### CAMBIARE LA LINGUA DEL CONTROLLO VOCALE

1. Scorri verso il basso sullo schermo per accedere alla dashboard.
2. Scorri a sinistra e tocca Preferenze > Controllo vocale > Lingua.

**Attenzione:** il controllo vocale può essere compromesso dal vento, dal rumore e dalla distanza dalla fotocamera. Tieni la fotocamera pulita e rimuovi eventuali residui per ottenere le migliori prestazioni.

## Orientamento dello schermo

### BLOCCO DELL'ORIENTAMENTO DELLO SCHERMO

È possibile passare con facilità da foto in orizzontale a foto in verticale e viceversa ruotando la fotocamera. La tua GoPro può inoltre scattare foto e video dal verso giusto quando è montata al contrario.

L'orientamento viene bloccato quando premi il pulsante Otturatore . Se la fotocamera viene inclinata durante la registrazione, ad esempio durante una corsa in mountain bike, anche le riprese saranno inclinate. Potrai riprendere i dettagli di ogni curva.

Puoi bloccare lo schermo in orientamento orizzontale o verticale. Si tratta di una funzionalità particolarmente utile quando impieghi supporti indossabili o palmari. È in questi casi che potresti scattare accidentalmente foto con l'orientamento sbagliato.

Scorri verso il basso sullo schermo per accedere alla dashboard.

1. Ruota la fotocamera in base all'orientamento desiderato.
2. Tocca  sulla dashboard.



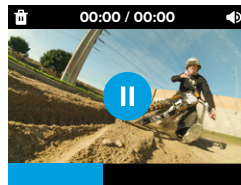

Lo schermo è ora bloccato e corrisponderà all'orientamento della fotocamera.

## Riprodurre i contenuti

Scorri verso l'alto per vedere l'ultimo video o l'ultima foto acquisita. Scorri verso destra o sinistra per vedere tutti gli altri contenuti sulla scheda SD. Scorri verso il basso per uscire dalla galleria multimediale.



La galleria multimediale comprende le seguenti opzioni di riproduzione:

-  Metti in pausa la riproduzione
-  Riprendi la riproduzione
-  Elimina il file dalla scheda SD
-  Regola il volume di riproduzione

I video riprodotti sul touch screen della fotocamera non saranno stabilizzati. Riproduci le tue riprese sull'app GoPro Quik per visualizzare e salvare i video con la stabilizzazione video HyperSmooth. Per saperne di più, consulta [Stabilizzazione video HyperSmooth \(pagina 20\)](#).

**Attenzione:** le riprese Slo-Mo vengono riprodotte a velocità normale quando vengono visualizzate sulla fotocamera. Guarda le riprese sull'app GoPro Quik per vederle in slow motion.

## Riprodurre i contenuti

---

### VISUALIZZAZIONE DI VIDEO E FOTO CON L'APP GOPRO QUIK

Oltre a stabilizzare automaticamente i tuoi video, l'app GoPro Quik offre un'ampia gamma di opzioni per visualizzare, modificare e ottenere risultati creativi con i tuoi contenuti. Puoi accedere a una pratica vista galleria di tutti i contenuti memorizzati sulla scheda SD della fotocamera, nel cloud e nell'app. Puoi modificare i video di highlight creati automaticamente per te, oppure crearne da zero. Puoi anche acquisire fermi immagine dai tuoi video, ritagliare i tuoi contenuti e molto altro ancora.

1. Collega la fotocamera all'app Quik GoPro. Per maggiori informazioni, consulta [Collegamento all'app GoPro Quik \(da pagina 27\)](#).
2. Tocca View Media (Visualizza contenuti)  per accedere ai contenuti.
3. Utilizza i controlli dell'applicazione per riprodurre, modificare e condividere i tuoi video e le tue foto.

### EDITING CON L'APP GOPRO QUIK

L'app GoPro Quik è uno strumento essenziale per aiutarti a ottenere il meglio dalle tue foto e dai tuoi video, e consente di:

- Riprodurre, salvare e condividere tutti i tuoi video con stabilizzazione video HyperSmooth.
- Eseguire l'editing delle riprese con strumenti di facile utilizzo che ti offrono risultati di qualità professionale.
- Personalizzare i video creati dall'app o creare i tuoi video da zero.
- Visualizzare le riprese con decine di filtri o creare montaggi video con musica sincronizzata automaticamente.
- Estrarre fermi immagine dai tuoi video.
- Modificare la velocità del video con un semplice tocco.
- Tagliare la lunghezza del video, regolare il colore, ritagliare le immagini e molto altro ancora.

## Collegamento all'app GoPro Quik

---

### GOPRO QUIK PER DISPOSITIVI MOBILI

Usa l'app GoPro Quik per dispositivi mobili per controllare la tua fotocamera GoPro, oltre a visualizzare, modificare e condividere le tue riprese direttamente dal telefono o dal tablet.

1. Scarica l'app Quik GoPro da Apple App Store o da Google Play.
2. Scorri verso il basso sullo schermo della tua fotocamera GoPro per accedere alla dashboard, quindi scorri verso sinistra e tocca Abbinare dispositivo.
3. Assicurati che le funzioni Wi-Fi e Bluetooth del telefono siano attive. Avvia l'app GoPro Quik e segui le istruzioni sullo schermo per abbinare la tua fotocamera.

Dopo la connessione iniziale, la fotocamera GoPro e l'app dovrebbero sincronizzarsi automaticamente ogni volta che entrambe sono accese e con le connessioni wireless attive.

### Impostare la velocità di connessione

La tua fotocamera GoPro è configurata per utilizzare la banda Wi-Fi a 5 GHz (la più veloce disponibile) per collegarsi al tuo dispositivo mobile. Cambia la banda Wi-Fi a 2,4 GHz se il dispositivo o la regione non supportano la banda a 5 GHz.

1. Scorri verso il basso sullo schermo per accedere alla dashboard.
2. Scorri a sinistra e tocca Connessioni > Banda Wi-Fi.

## Collegamento all'app Quik GoPro

---

### APP GOPRO QUIK PER DESKTOP

Trasforma le tue riprese in incredibili montaggi video che si sincronizzano su tutti i tuoi dispositivi. Inizia a montare un video sul telefono e finiscilo sul laptop.

Scarica l'app GoPro Quik per desktop dall'App Store Mac.

## Collegamento con altri dispositivi

---

La tua fotocamera GoPro può essere abbinata al Telecomando con otturatore impermeabile (venduto separatamente) per avviare e interrompere la registrazione quando la fotocamera è fuori portata. Assicurati che il telecomando sia in modalità abbinamento, quindi procedi come indicato di seguito sulla tua fotocamera GoPro.

1. Scorri verso il basso sullo schermo posteriore per accedere alla dashboard, quindi scorri a sinistra.
2. Tocca **+** Abbina dispositivo. La tua fotocamera GoPro eseguirà in automatico la ricerca dei dispositivi compatibili.
3. La tua GoPro troverà tutti i dispositivi disponibili: tocca quello che desideri abbinare.

Dopo il primo abbinamento, la fotocamera GoPro e il dispositivo in questione si connettono automaticamente quando sono entrambi accesi e con le connessioni wireless attive.

*Attenzione:* la pressione del pulsante Accensione/Modalità  attiva automaticamente le connessioni wireless.

## Video di highlight automatici

---

### RICEZIONE DI VIDEO DI HIGHLIGHT FANTASTICI SUL TELEFONO

Ricevi automaticamente sul telefono fantastici video di highlight delle tue avventure. Non devi fare altro che iscriverti a GoPro Premium o Premium+ e connettere la tua fotocamera alla rete Wi-Fi.

1. Iscriviti a GoPro all'indirizzo [gopro.com/subscription](https://gopro.com/subscription).
2. Imposta la tua GoPro in modo che le tue riprese vengano caricate automaticamente sul cloud. Per maggiori informazioni, consulta [Caricamento automatico sul cloud \(pagina 31\)](#).
3. Segui le istruzioni dell'app riportate sullo schermo per completare la configurazione.

*Attenzione:* per sapere quando è pronto un nuovo video di highlight, devi prima autorizzare le notifiche.

Una volta completata la configurazione, metti in carica la tua GoPro mentre è connessa alla rete Wi-Fi domestica: durante la ricarica, le riprese vengono trasferite automaticamente sul cloud e montate per creare i video dei tuoi ricordi più preziosi, completi di effetti e musica sincronizzata. Non appena il video è pronto per essere guardato e condiviso, riceverai una notifica sul telefono.

## Salvataggio dei contenuti

---

### CARICAMENTO AUTOMATICO SUL CLOUD

Con l'iscrizione a GoPro Premium o Premium+, è possibile caricare automaticamente i contenuti sul cloud per visualizzarli, modificarli e condividerli da qualsiasi dispositivo.

1. Iscriviti a GoPro dalla pagina [gopro.com/subscription](https://gopro.com/subscription) o tramite l'app GoPro Quik.
2. Collega la fotocamera all'app Quik GoPro. Per maggiori informazioni, consulta [Collegamento all'app GoPro Quik \(da pagina 27\)](#).
3. Tocca  sulla schermata di selezione della fotocamera.
4. Collega la fotocamera a una presa di corrente. Il caricamento verrà avviato automaticamente.

Dopo la prima configurazione, la fotocamera non ha bisogno di collegarsi all'app per iniziare il Caricamento automatico.

*Attenzione:* i file originali rimangono sulla fotocamera anche dopo il backup sul cloud a meno che non sia attiva la funzione Cancellazione automatica.

### IMPOSTAZIONE DEL CARICAMENTO MANUALE SUL CLOUD

Puoi anche caricare manualmente i contenuti sul cloud in qualsiasi momento (la tua GoPro deve essere collegata a una presa di corrente e il caricamento automatico deve essere disattivato).

1. Collega la fotocamera a una presa di corrente.
2. Scorri verso il basso per accedere alla dashboard.
3. Scorri verso destra e tocca .



## Salvataggio dei contenuti

---

### ACCEDERE AI CONTENUTI SU CLOUD

1. Apri l'app Quik GoPro.
2. Tocca  e seleziona Cloud per visualizzare, modificare e condividere i contenuti.

---

**SUGGERIMENTO PRO:** usa i tuoi contenuti sul cloud per creare montaggi video con l'app GoPro Quik senza scaricarli sul telefono.

### DISATTIVARE IL CARICAMENTO AUTOMATICO

Puoi impedire alla fotocamera di caricare dati ogni volta che è collegata a una presa di corrente e completamente carica.

1. Scorri verso il basso sullo schermo per accedere alla dashboard.
2. Scorri verso sinistra e tocca Preferenze > Caricamento sul cloud > Caricamento automatico.
3. Tocca Off.

### COLLEGAMENTO DI UNA DIVERSA RETE WIRELESS



1. Collega la fotocamera all'app Quik GoPro. Per maggiori informazioni, consulta [Collegamento all'app GoPro Quik \(da pagina 27\)](#).
2. Dopo aver eseguito il collegamento, tocca Gestisci il caricamento automatico sull'app.
3. Tocca Reti Wi-Fi sull'app.
4. Scegli una rete Wi-Fi.
5. Inserisci la password del Wi-Fi.
6. Tocca Connetti.

## Salvataggio dei contenuti

---

### SALVATAGGIO SUL TELEFONO IN MODALITÀ WIRELESS

Salva le tue foto e i tuoi video in modalità wireless sull'app GoPro Quik per accedervi con semplicità e condividerli sul telefono.

1. Collega la fotocamera all'app Quik GoPro. Per maggiori informazioni, consulta [Collegamento all'app GoPro Quik \(da pagina 27\)](#).
2. Tocca Scarica per scaricare tutte le nuove riprese nell'app.
3. Tocca View Media (Visualizza contenuti)  per aprire la vista galleria con tutti i tuoi contenuti. Tocca per selezionare singoli file o usa  per selezionare più file, quindi tocca Scarica per salvare i file selezionati nell'app.

### SALVATAGGIO SU UN COMPUTER

Copia i tuoi contenuti dalla scheda SD a un computer per la riproduzione e l'editing.

1. Rimuovi la scheda SD dalla fotocamera.
2. Inserisci la scheda in un lettore o adattatore per schede SD.
3. Collega il lettore di schede alla porta USB del tuo computer o inserisci l'adattatore nell'alloggiamento della scheda SD.
4. Copia i file nell'app GoPro Quik.

*Attenzione:* i video salvati direttamente dalla scheda SD sul computer non saranno stabilizzati. Per riprese stabilizzate, usa l'app GoPro Quik per migliorare automaticamente il tuo video con la stabilizzazione video HyperSmooth prima di salvarlo.

## Salvataggio dei contenuti

---

**SUGGERIMENTO PRO:** i file video a bassa risoluzione (LRV) e i file video in miniatura (THM) vengono nascosti, ma puoi accedervi tramite computer Mac o Windows.

**Mac:** apri la cartella contenente i file video e premi Command + Maiusc + . (punto).

**Windows:** da Esplora file di Windows, seleziona Visualizza > Mostra > Elementi nascosti.

## Eliminazione dei contenuti

---

### CANCELLAZIONE AUTOMATICA (ELIMINAZIONE AUTOMATICA DEI CONTENUTI)

La fotocamera può essere impostata in modo da cancellare automaticamente tutti i contenuti della scheda SD della fotocamera una volta caricati in modo sicuro sul cloud. In questo modo, la prossima volta che utilizzi la tua GoPro, avrai spazio sulla scheda SD per altre foto e altri video.

La funzione Caricamento automatico riconoscerà inoltre eventuali nuove foto o nuovi video sulla scheda SD al successivo collegamento della fotocamera per il backup sul cloud. Solo i nuovi file verranno salvati nel cloud ed eliminati dalla scheda SD.

1. Scorri verso il basso sullo schermo per accedere alla dashboard.
2. Scorri a sinistra e tocca Preferenze > Caricamento automatico > Cancellazione automatica.

### GESTIRE LA SCHEDA SD (ELIMINAZIONE MANUALE DEI CONTENUTI)

Per eliminare manualmente i contenuti dalla scheda SD disponi di diverse opzioni, a seconda che tu abbia caricato e salvato i tuoi file sul cloud oppure no.

- Eliminare solo i contenuti che sono stati caricati e salvati sul cloud di GoPro, conservando quelli che non sono ancora stati caricati.
- Cancellare tutti i contenuti multimediali dalla scheda SD, indipendentemente dal fatto che siano stati caricati e salvati sul cloud di GoPro o meno.
- Eliminare gli altri dati presenti sulla scheda SD.

La tua GoPro ti chiederà sempre se desideri effettivamente cancellare i file multimediali prima che questi vengano eliminati definitivamente dalla scheda SD.

1. Scorri verso il basso sullo schermo per accedere alla dashboard.
2. Scorri verso destra e tocca .

## Eliminazione dei contenuti



---

### ELIMINAZIONE DI FILE SINGOLI

Puoi eliminare file singoli dalla galleria multimediale della fotocamera o con l'app GoPro Quik. Per maggiori informazioni, consulta [Riprodurre i contenuti \(da pagina 25\)](#).

### VISTA GALLERIA CON L'APP GOPRO QUIK

Usa l'app GoPro Quik per visualizzare i contenuti della tua scheda SD nella vista galleria. Da qui puoi toccare i file da eliminare per selezionarli con facilità.

1. Apri l'app GoPro Quik e tocca  per accedere alla tua fotocamera GoPro.
2. Tocca View Media (Visualizza contenuti) per visualizzare le foto e i video sulla scheda SD.
3. Tocca  e quindi le miniature delle foto e dei video che desideri eliminare.
4. Tocca  per eliminare i file selezionati.

---

**SUGGERIMENTO PRO:** puoi anche toccare  sulla barra di navigazione in basso nell'app per accedere alla vista galleria di tutti i contenuti memorizzati nell'app, sul cloud e sul telefono.

## Eliminazione dei contenuti

---

### RIFORMATTAZIONE DELLA SCHEDA SD

La riformattazione è il modo più rapido per eliminare tutti i contenuti sulla scheda SD. In questo modo cancellerai tutti i tuoi contenuti, quindi assicurati di salvarli prima.

1. Scorri verso il basso sullo schermo per accedere alla dashboard.
2. Scorri verso sinistra e tocca Preferenze > Reimposta > Formatta scheda SD.
3. Tocca Formatta per eliminare tutti i file e riformattare la scheda.

---

**SUGGERIMENTO PRO:** la riformattazione regolare della scheda SD consente anche di mantenerla in buone condizioni.

## Impostare le preferenze





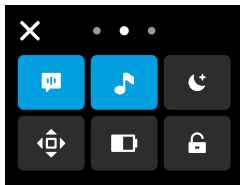

### UTILIZZO DELLA DASHBOARD

Con la fotocamera in orientamento orizzontale, scorri verso il basso sullo schermo per accedere alla dashboard.



### Funzioni della dashboard

La dashboard ti permette di attivare e disattivare rapidamente le seguenti impostazioni:

	Controllo vocale		Segnali acustici
	Salvaschermo		Blocco orientamento
	Risparmio batteria		Blocco schermo

Tocca "X" o scorri verso l'alto dalla parte inferiore dello schermo per uscire dalla dashboard.

## Impostare le preferenze

### STATO DELLA SCHEDA SD

Con la fotocamera in orientamento orizzontale, scorri verso il basso sullo schermo per accedere alla dashboard, quindi scorri a destra per accedere alla schermata di stato della scheda SD. Da questa schermata puoi gestire lo spazio di archiviazione della scheda SD e impostare il caricamento sul cloud, un vantaggio riservato agli iscritti a GoPro.

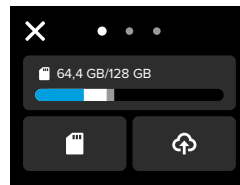

### Spazio di archiviazione della scheda SD

Il riquadro a sinistra mostra la capacità di archiviazione della scheda SD.

- La barra blu indica quanti dei contenuti presenti sulla scheda SD sono stati caricati e salvati sul cloud di GoPro.
- La barra bianca mostra quanti dei contenuti presenti sulla scheda SD non sono ancora stati caricati sul cloud di GoPro.
- La barra grigia rappresenta tutti gli altri dati presenti sulla scheda SD che la tua GoPro non utilizza e non riconosce (per questo genere di dati non viene eseguito il backup sul cloud di GoPro).

## Impostare le preferenze

---

### Gestire la scheda SD

Tocca  per le opzioni che permettono di eliminare manualmente i file sulla scheda SD. Per maggiori informazioni, consulta [Gestire la scheda SD \(pagina 35\)](#).

### Avvia il caricamento

Tocca  per eseguire il backup dei contenuti sul cloud con un'iscrizione a GoPro. In base allo stato di caricamento e connessione della fotocamera disponi di tre diverse opzioni.

- Configura il caricamento automatico: il caricamento sul cloud non è stato impostato. Tocca per configurare il caricamento dei tuoi contenuti sul cloud.
- Avvia il caricamento: sulla scheda SD sono presenti contenuti non ancora caricati sul cloud. Tocca per iniziare a caricare manualmente i contenuti multimediali.
- Caricamento sul cloud (in grigio): non sono presenti contenuti multimediali da caricare oppure la fotocamera non è connessa a una rete Wi-Fi.

Per ulteriori informazioni sul caricamento sul cloud, consulta [Caricamento automatico sul cloud \(pagina 31\)](#).

## Impostare le preferenze

---

### DISPOSITIVI, COMANDI E PREFERENZE

Con la fotocamera in orientamento orizzontale, scorri verso il basso sullo schermo per accedere alla dashboard, quindi scorri a sinistra per aggiungere dispositivi e accedere e modificare le preferenze.

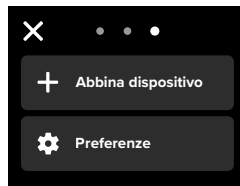

### Abbina dispositivo

Tocca per abbinare nuovi dispositivi alla tua fotocamera GoPro.

### Preferenze

Tocca per configurare la tua fotocamera GoPro esattamente come desideri.

## Impostare le preferenze

---

### CARICAMENTO AUTOMATICO (DISPONIBILE DOPO AVER CONFIGURATO IL CARICAMENTO AUTOMATICO)

Imposta e attiva la funzione di caricamento automatico sul cloud tramite l'iscrizione a GoPro. Per ulteriori informazioni sul caricamento sul cloud, consulta [Caricamento automatico sul cloud \(pagina 31\)](#).

#### Avvia il caricamento

Ti consente di avviare immediatamente il caricamento dei tuoi contenuti sul cloud.

#### Cancellazione automatica

Cancella automaticamente tutti i contenuti dalla scheda SD una volta che sono stati caricati sul cloud.

### CONNESSIONI

#### Connessioni wireless

Accendi e spegni le connessioni wireless della fotocamera.

#### Wireless Info (Info wireless)

Visualizza il nome e la password della fotocamera.

#### Banda Wi-Fi

Scegli 5 GHz o 2,4 GHz come velocità di connessione. Imposta 5 GHz solo se il telefono e la regione lo supportano.

Per saperne di più, consulta [Impostare la velocità di connessione \(pagina 27\)](#).

#### Reimposta connessioni

Annulla tutte le connessioni ai tuoi dispositivi e reimposta la password della fotocamera.

## Impostare le preferenze

---

Ciò significa che dovrai riconnettere ciascun dispositivo.

### GENERALE

#### Volume segnale acustico

Scegli tra Alto (impostazione predefinita), Basso o Disattiva audio. Il volume impostato qui può essere attivato o disattivato tramite la dashboard.

#### QuikCapture

La funzionalità QuikCapture è attiva per impostazione predefinita. Puoi disattivarla qui. Puoi inoltre attivarla o disattivarla usando la dashboard.

#### Modalità predefinita

Imposta la modalità di acquisizione della fotocamera GoPro quando la accendi usando il pulsante Accensione/Modalità . Questa impostazione non incide su QuikCapture.

#### Spegnimento automatico

Scegli 1 min, 5 min (valore predefinito), 15 min, 30 min o Mai.

#### LED

Imposta quali spie di stato lampeggiano. Scegli Tutto acceso (impostazione predefinita), Tutto spento o Solo luce frontale spenta.

## Impostare le preferenze

---

### CONTROLLO VOCALE

Attiva e disattiva il Controllo vocale. Puoi inoltre attivarlo o disattivarlo usando la dashboard.

### Voice Language (Lingua voce)

Scegli la lingua del controllo vocale.

### Comandi vocali

Visualizza l'elenco completo dei comandi vocali.

Per saperne di più, consulta [Utilizzare il controllo vocale \(pagina 21\)](#).

### DISPLAY

#### Salvaschermo

Imposta il salvaschermo su 1, 2 (impostazione predefinita), 3 o 5 minuti.

Scegli Mai per lasciare lo schermo acceso.

*Attenzione:* i pulsanti e le funzioni della fotocamera sono attive anche quando lo schermo è spento.

#### Luminosità

Usa il cursore per regolare la luminosità dello schermo.

#### Griglia

Usa una griglia per inquadrare l'immagine.

## Impostare le preferenze

---

### IMPOSTAZIONI REGIONALI

#### Lingua

Scegli la lingua che appare sulla fotocamera.

#### Regional Format (Formato regionale)

Scegli la frequenza dei fotogrammi regionale per registrare e riprodurre su un televisore. Il formato appropriato per la tua regione permetterà di evitare sfarfallii durante la riproduzione su TV/HDTV. Le regioni sintonizzate sulla frequenza di 60 Hz (NTSC) comprendono Nord America, Giappone, Taiwan, Filippine e alcune zone del Sud America. Le regioni sintonizzate sulla frequenza di 50 Hz (PAL) comprendono la maggior parte dei paesi europei e africani, la Cina, l'Australia e l'India. Verifica la frequenza della tua regione per sapere quale impostazione utilizzare.

#### DATA/ORA

Data e ora vengono aggiornate automaticamente quando colleghi la fotocamera all'app GoPro. Da qui è possibile regolare manualmente tutte le funzioni relative alla data e all'ora della fotocamera.

#### Data

Imposta manualmente la data della fotocamera.

#### Formato data

Viene impostato automaticamente in base alla lingua scelta durante la configurazione. Puoi anche modificarlo manualmente da qui.

#### Fuso orario

Imposta il fuso orario della fotocamera.

#### Ora

Imposta manualmente l'ora.

## Impostare le preferenze

---

### Ora legale

Attiva l'ora legale se ti trovi in una regione in cui è in vigore l'ora legale. L'orologio della fotocamera si sposterà un'ora in avanti. Disattiva l'ora legale al termine del periodo in cui è in vigore l'ora legale per tornare all'ora solare.

### INFORMAZIONI

#### Info fotocamera

Trova il nome e il numero di serie della fotocamera per ottenere informazioni sulla versione del software utilizzata dalla fotocamera.

### NORMATIVE

Consulta le certificazioni della tua fotocamera GoPro.

### REIMPOSTA

#### Formatta scheda SD

Riformatta la tua scheda SD. In questo modo cancellerai tutti i tuoi contenuti, quindi assicurati di salvarli prima.

#### Ripristino delle impostazioni di fabbrica

Ripristina tutte le impostazioni della fotocamera e cancella tutte le connessioni.

## Messaggi importanti

---



### LA FOTOCAMERA È TROPPO CALDA

L'icona che avverte della presenza di una temperatura eccessiva viene visualizzata sul touch screen quando la fotocamera si surriscalda ed è necessario lasciarla raffreddare. La fotocamera è stata progettata per riconoscere quando è a rischio di raggiungere il limite termico, pertanto si spegnerà quando necessario. Prima di utilizzarla nuovamente, attendi che la temperatura si abbassi.

*Attenzione:* l'intervallo di temperatura dell'ambiente operativo di HERO è compreso tra -10° C e 35° C, mentre l'intervallo di ricarica è compreso tra 0° C e 35° C. Le temperature elevate provocano un maggiore uso di energia e fanno scaricare più rapidamente la batteria.

---

**SUGGERIMENTO PRO:** riprendere video con risoluzione e frequenza dei fotogrammi elevate provocherà anche un riscaldamento più veloce della fotocamera, specialmente in ambienti caldi. Prova a passare a una risoluzione e frequenza dei fotogrammi inferiori per ridurre il rischio di surriscaldamento della tua GoPro.

### ERRORE SCHEDA SD

La tua GoPro può rilevare una serie di problemi con la tua scheda SD. I problemi possono essere dovuti, ma non limitati, alle scariche elettrostatiche. In tal caso, riavvia la fotocamera. Il riavvio tenterà automaticamente di riparare eventuali file danneggiati e ripristinare la piena funzionalità della fotocamera.



## Messaggi importanti

---



### RIPARARE I FILE

La tua GoPro cercherà automaticamente di riparare i file danneggiati. I file possono venire danneggiati se la fotocamera esaurisce la batteria durante la registrazione o se c'è un problema di salvataggio del file. L'icona Riparazione file viene visualizzata sul touch screen quando una riparazione è in corso. La fotocamera ti farà sapere quando ha finito e se il file è stato riparato.

### SCHEDA DI MEMORIA PIENA

La fotocamera ti farà sapere quando la scheda SD è piena. Dovrai spostare o eliminare alcuni file se vuoi continuare a registrare.

### CLASSE DELLA SCHEDA SD

La fotocamera richiede una scheda SD di classe A2 V30, UHS-3 o superiore per funzionare al meglio. Ti informerà se la tua scheda ha una valutazione inferiore a A2 V30/UHS-3 o se si è danneggiata nel tempo e non è più in grado di mantenere il proprio standard.

### BATTERIA SCARICA, SPEGNIMENTO

Quando la carica della batteria scende al di sotto del 10%, sul touch screen compare un messaggio che avvisa che la batteria è quasi scarica. Se la batteria si esaurisce durante la registrazione del video, la fotocamera interrompe la registrazione, salva il video e si spegne.

## Resettare la fotocamera

---

### RIAVVIARE LA GOPRO

Se la fotocamera non risponde, tieni premuto il pulsante Modalità  per 10 secondi. In questo modo riavvierai la fotocamera. Non ci saranno modifiche alle impostazioni.

### REIMPOSTAZIONE DELLE CONNESSIONI

Azzerare le connessioni del dispositivo e reimposta la password della fotocamera. Reimpostare le connessioni significa che dovrai riconnettere tutti i tuoi dispositivi.

1. Scorri verso il basso sullo schermo per accedere alla dashboard.
2. Scorri a sinistra e tocca Connessioni > Reimposta connessioni.

### RIPRISTINO DELLE IMPOSTAZIONI DI FABBRICA

Questa opzione ripristinerà tutte le impostazioni originali della fotocamera, cancellerà tutte le connessioni del dispositivo e deregisterà la fotocamera dall'iscrizione a GoPro. È utile se vuoi prestare la fotocamera a un amico e desideri riportarla completamente al suo stato originale.

1. Scorri verso il basso sullo schermo per accedere alla dashboard.
2. Scorri a sinistra e tocca Preferenze > Reimposta > Ripristino delle impostazioni di fabbrica.

*Attenzione:* il ripristino delle impostazioni di fabbrica non elimina alcun contenuto dalla scheda SD né ha impatti sul software della fotocamera.

## Montare la fotocamera GoPro



1



2



3

### MATERIALE DI MONTAGGIO

1. Fibbia di montaggio
2. Vite di fissaggio
3. Supporto adesivo curvo

## Montare la fotocamera GoPro

### USARE LE GUIDE DI MONTAGGIO

A seconda del supporto scelto, userai una fibbia di montaggio oppure fisserai la GoPro direttamente al supporto stesso.

Consulta *Uso dei supporti adesivi (pagina 53)* per suggerimenti sull'uso di supporti adesivi.

1. Ruota le guide pieghevoli verso il basso nella posizione di montaggio.
2. Incastra le guide pieghevoli della fotocamera alle guide di montaggio sulla fibbia.
3. Fissa la fotocamera alla fibbia di montaggio con una vite di fissaggio.

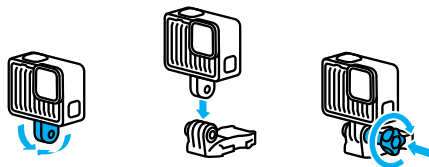

## Montare la fotocamera GoPro

---

4. Collega la fibbia di montaggio al supporto.
- Solleva lo spinotto della fibbia di montaggio.
  - Fai scorrere la fibbia nel supporto finché non scatta in posizione.
  - Premi lo spinotto verso il basso fino a premerlo contro la fibbia.

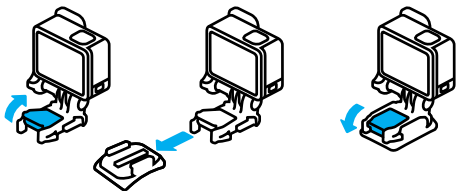

## Montare la fotocamera GoPro

---

### USO DEI SUPPORTI ADESIVI

Segui queste linee guida quando fissi i supporti adesivi a caschi, veicoli e attrezzature:

- Fissa i supporti almeno 24 ore prima di usarli.
- Fissa i supporti solo a superfici lisce, in quanto non hanno una buona presa sulle superfici porose o ruvide.
- Premi saldamente i supporti nella posizione corretta. Accertati che l'adesivo sia completamente a contatto con la superficie.
- Utilizza solo su superfici pulite e asciutte. Cera, olio, sporco o altri detriti indeboliscono la presa e potresti perdere la fotocamera.
- Fissa il supporto a temperatura ambiente e in luoghi asciutti, in quanto non aderisce correttamente in ambienti freddi o umidi o su superfici fredde o umide.
- Verifica le leggi e i regolamenti locali e statali per assicurarti che sia consentito fissare una fotocamera alle attrezzature, ad esempio all'attrezzatura da caccia. Atteniti sempre alle normative che limitano l'uso di fotocamere o di prodotti elettronici di consumo.



**AVVERTENZA:** per evitare infortuni, non usare il laccio di sicurezza quando la fotocamera è fissata a un casco. Non fissare la fotocamera direttamente agli sci o allo snowboard.

Per maggiori informazioni sui supporti, visita il sito [gopro.com](https://gopro.com).

## Montare la fotocamera GoPro

---

**AVVERTENZA:** utilizza sempre un casco che soddisfi gli standard di sicurezza applicabili se usi un supporto o una fascia per casco GoPro.



Scegli un casco adatto allo sport o all'attività da svolgere e assicurati che sia della misura giusta. Ispeziona il casco per verificare che sia in buono stato e attieniti alle istruzioni del produttore per un utilizzo sicuro.

Sostituisci il casco in caso di forti urti. Il casco non può garantire la protezione assoluta da tutti gli incidenti. Presta la massima attenzione.

---

### USARE LA GOPRO VICINO ALL'ACQUA

La fotocamera GoPro è impermeabile fino a 5 m con lo sportello chiuso. Non ti servirà alcuna custodia aggiuntiva prima di tuffarti.

Il touch screen è stato progettato per funzionare in acqua, ma potresti doverlo asciugare se non riesci a percepire i tuoi comandi.

---

**SUGGERIMENTO PRO:** utilizza Floaty (venduto separatamente) per tenere a galla la fotocamera nel caso in cui si stacchi dal supporto.

Per maggiori informazioni su Floaty, visita il sito [gopro.com](http://gopro.com).

## Rimuovere lo sportello laterale

---

In alcune occasioni potresti dover rimuovere lo sportello laterale della tua fotocamera.

**NOTA:** rimuovi lo sportello solo in un ambiente asciutto e privo di polvere. La fotocamera non è impermeabile se lo sportello è aperto o rimosso.

### RIMUOVERE LO SPORTELLLO LATERALE

1. Sblocca il meccanismo di aggancio, quindi apri lo sportello.
2. Con lo sportello in posizione orizzontale, tira delicatamente verso l'esterno finché non si stacca.

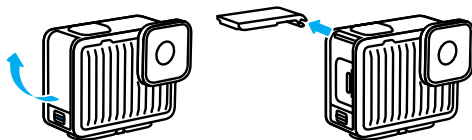

## Rimuovere lo sportello laterale

---

### RIAGGANCIARE LO SPORTELLO LATERALE

1. Allinea lo sportello con la piccola barra argentata.
2. Premi forte lo sportello nella piccola barra argentata finché non si aggancia saldamente.

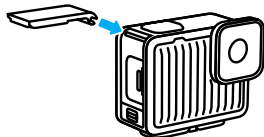

**AVVERTENZA:** lo sportello della tua fotocamera è rimovibile. assicurati che lo sportello sia bloccato e sigillato dopo la chiusura.

---

## Manutenzione

---

Per ottenere prestazioni ottimali dalla fotocamera, segui queste istruzioni:

- La tua fotocamera GoPro è impermeabile fino a 5 m senza alcuna custodia aggiuntiva. Assicurati che lo sportello sia chiuso prima di utilizzarla in prossimità di acqua, sporcizia o sabbia.
- Prima di chiudere lo sportello, verifica che sulla guarnizione non siano presenti residui. Utilizza un panno per pulire la guarnizione, se necessario.
- Assicurati che la tua GoPro sia asciutta e pulita prima di aprire lo sportello. Se necessario, risciacqua la fotocamera con acqua dolce e asciugala con un panno.
- Nel caso in cui intorno allo sportello si siano solidificati sabbia o residui, metti la fotocamera in ammollo con acqua di rubinetto tiepida per 15 minuti e poi risciacqua abbondantemente per eliminare i residui. Assicurati che la fotocamera sia asciutta prima di aprire lo sportello.
- Per ottenere prestazioni audio ottimali, scuoti la fotocamera oppure soffia sul microfono per eliminare l'acqua e i residui dai fori del microfono. Non utilizzare aria compressa per soffiare nei fori del microfono. Questo potrebbe danneggiare le membrane impermeabili interne.
- Dopo ogni utilizzo in acqua salata, risciacqua la fotocamera con acqua dolce e asciugala utilizzando un panno morbido.
- Il copriobiettivo è fatto di vetro rinforzato estremamente resistente, ma potrebbe venire graffiato o incrinato. Tienilo pulito con un panno morbido senza pelucchi.
- Se tra l'obiettivo e la ghiera sono presenti residui, eliminali utilizzando acqua o aria. Non inserire corpi estranei intorno all'obiettivo.

## Informazioni sulla batteria

---

La fotocamera e la batteria sono integrate. Non è possibile estrarre la batteria dalla fotocamera. La batteria non è riparabile. Contattare l'assistenza clienti GoPro per tutti i problemi che riguardano la batteria.

L'icona della batteria visualizzata sullo schermo di stato della fotocamera si illumina in giallo quando la carica della batteria scende al di sotto del 40%. Se la carica scende al di sotto del 20%, si illumina in rosso. Se la batteria arriva a 0% mentre è in corso una registrazione, la fotocamera salva il file e si spegne.

### ACQUISIRE VIDEO O FOTO MENTRE LA FOTOCAMERA È COLLEGATA A UNA FONTE DI ALIMENTAZIONE

Puoi utilizzare il cavo USB C-C fornito con la fotocamera per registrare mentre la fotocamera è collegata a un adattatore di ricarica USB o a un'altra fonte di alimentazione esterna. È la soluzione perfetta per registrare video lunghi.

Fai attenzione a non toccare l'area vicina all'alloggiamento della scheda SD durante la registrazione. Le interferenze con la scheda SD potrebbero interrompere o fermare la registrazione. La fotocamera ti informerà se questo accade. I contenuti non verranno danneggiati o persi a causa di questa interferenza, ma potrebbe essere necessario riavviare la fotocamera per continuare. Anche se la fotocamera è in carica, la batteria non si carica durante la registrazione. La ricarica inizierà una volta interrotta la registrazione. Non è possibile registrare mentre la fotocamera è collegata a un computer.

*Attenzione:* dal momento che lo sportello laterale è aperto, la fotocamera non è impermeabile durante la ricarica.

## Informazioni sulla batteria

---



**AVVERTENZA:** l'uso di un caricabatteria da parete o di un cavo di alimentazione non GoPro potrebbe danneggiare la batteria della fotocamera e causare incendi o fuoriuscite di liquido. Ti consigliamo di utilizzare solo caricabatteria con la dicitura: Output 5 V 1 A. Se non conosci la tensione e la corrente del tuo caricabatteria, utilizza il cavo USB C-C in dotazione per ricaricare la fotocamera tramite il computer.

### CONSERVAZIONE E UTILIZZO DELLA BATTERIA

La tua GoPro contiene molti componenti sensibili, compresa la batteria. Evita di esporre la fotocamera a temperature molto alte o molto basse. Le temperature estreme possono ridurre temporaneamente la durata della batteria o provocare un temporaneo malfunzionamento della fotocamera. Per prevenire la formazione di condensa sulla fotocamera o all'interno della stessa, evita forti escursioni termiche o di umidità.

Non asciugare la fotocamera con una fonte di calore esterna, come un forno a microonde o un asciugacapelli. Eventuali danni alla fotocamera o alla batteria causati dal contatto con liquidi all'interno della stessa non sono coperti dalla garanzia.

Non apportare alla fotocamera alcuna modifica non autorizzata. Tale operazione può compromettere la sicurezza, il rispetto delle normative e le prestazioni, rendendo nulla la garanzia.

*Attenzione:* la capacità delle batterie diminuisce quando il clima è freddo. Per prolungare la durata della batteria in presenza di temperature basse, tieni la fotocamera in un luogo caldo prima di utilizzarla.

**SUGGERIMENTO PRO:** per ottimizzare la durata della batteria, carica completamente la fotocamera prima di riporla.

## Informazioni sulla batteria

---



**AVVERTENZA:** non lasciare cadere, smontare, aprire, schiacciare, piegare, deformare, forare, lacerare, esporre a microonde, incenerire o verniciare la fotocamera o la batteria. Evita di inserire corpi estranei nelle aperture presenti sulla fotocamera, come ad esempio la porta USB-C. Evita di utilizzare la fotocamera in caso di danneggiamento (ad esempio, se rotta, forata o danneggiata dall'acqua). Lo smontaggio o la perforazione della batteria integrata possono provocare esplosioni o incendi.

### SMALTIMENTO DELLA BATTERIA

La maggior parte delle batterie ricaricabili agli ioni di litio è classificata come rifiuti non pericolosi e può essere smaltita tranquillamente nell'ambito del normale sistema di raccolta dei rifiuti municipale. Molte regioni richiedono il riciclaggio delle batterie. Assicurati che le leggi locali in vigore prevedano lo smaltimento della fotocamera e della batteria nell'ambito della normale raccolta di rifiuti.

Le batterie agli ioni di litio, tuttavia, contengono materiali riciclabili e possono essere riciclate con il programma di riciclaggio delle batterie della Rechargeable Battery Recycling Corporation (RBRC). Visita il sito Call2Recycle all'indirizzo [call2recycle.org](http://call2recycle.org) o contatta 1-800-BATTERY nel Nord America per individuare una sede di riciclaggio idonea.

Evita nel modo più assoluto di smaltire le batterie nel fuoco, perché potrebbero esplodere.

## Risoluzione dei problemi

---

### LA GOPRO NON SI ACCENDE

Controlla che la GoPro sia carica. Consulta [Guida introduttiva \(pagina 8\)](#). Se il caricamento della batteria non funziona, prova a riavviare la fotocamera. Consulta [Resetare la fotocamera \(pagina 49\)](#).

### LA GOPRO NON RISPONDE QUANDO PREMO UN PULSANTE

Consulta [Resetare la fotocamera \(pagina 49\)](#).

### LA RIPRODUZIONE SUL COMPUTER È DISCONTINUA

La riproduzione discontinua di solito non è un problema relativo al file. Se le riprese saltano, è probabile che il motivo sia attribuibile a uno dei seguenti problemi:

- Il computer non funziona con i file HEVC. Prova a scaricare gratuitamente l'ultima versione di GoPro Player per Mac o Windows alla pagina [gopro.com/apps](http://gopro.com/apps).
- Il computer non soddisfa i requisiti minimi del software utilizzato per la riproduzione.

### NON CONOSCO LA VERSIONE SOFTWARE DI CUI DISPONGO

Scorri verso il basso sullo schermo per accedere alla dashboard, scorri a sinistra e tocca Preferenze > Informazioni > Info fotocamera.

### NON RIESCO A TROVARE IL NUMERO DI SERIE DELLA FOTOCAMERA

Apri lo sportello della fotocamera e troverai il numero di serie riportato accanto alla porta USB-C. Puoi trovarlo anche scorrendo verso il basso sullo schermo per accedere alla dashboard, scorrendo a sinistra e quindi toccando Preferenze > Informazioni > Info fotocamera.

Per altre risposte alle domande frequenti, visita il sito [gopro.com/help](http://gopro.com/help).

## Assistenza clienti

---

GoPro si impegna a offrire la migliore assistenza possibile. Per contattare l'assistenza clienti di GoPro, visita il sito [gopro.com/help](https://gopro.com/help).

## Marchi

---

GoPro, HERO e i relativi logo sono marchi di fabbrica o marchi registrati di GoPro, Inc. negli Stati Uniti e in altri paesi. Il marchio denominativo e i logo Bluetooth sono marchi registrati di proprietà di Bluetooth SIG, Inc. e ogni utilizzo di tali marchi è concesso in licenza. Tutti gli altri marchi di fabbrica appartengono ai rispettivi proprietari. © 2024 GoPro, Inc. Tutti i diritti riservati. Per informazioni sui brevetti, visita il sito [gopro.com/patents](https://gopro.com/patents). GoPro, Inc., 3025 Clearview Way, San Mateo CA 94402 | GoPro GmbH, Baierbrunner Str. 15 Edif. D, 81379 Monaco di Baviera, Germania

## Informazioni di carattere normativo

---

Per visualizzare l'elenco completo delle certificazioni in base al paese, consulta la documentazione denominata Istruzioni importanti sui prodotti e sulla sicurezza fornita insieme alla fotocamera oppure visita il sito [gopro.com/help](https://gopro.com/help).

