

**CANDY**

# Manuale d'uso lavastoviglie

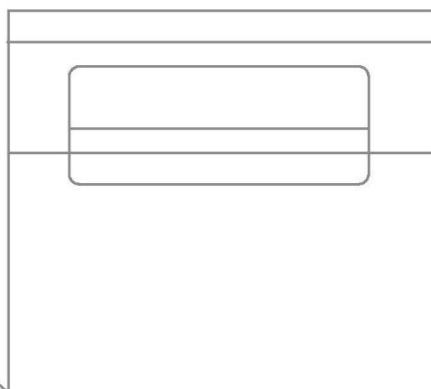

IT

Sicurezza e avvertenze.....	2
Installazione.....	6
Descrizione del prodotto .....	11
Pannello di controllo .....	12
Programma.....	14
Primo utilizzo .....	15
Suggerimenti per il caricamento.....	16
Impostazione di lavaggio .....	17
Avvio ritardato.....	19
Blocco tasti .....	20
Preferenze .....	21
Sistema di addolcimento dell'acqua .....	22
Detersivo .....	24
Brillantante.....	26
Uso quotidiano.....	27
Connessione Wi-Fi .....	30
Manutenzione .....	31
Risoluzione dei problemi.....	35
Codici di errore .....	38
Test di conformità alle norme.....	39

## Uso previsto

Questo elettrodomestico è progettato per l'uso domestico all'interno della casa o in applicazioni simili come cucine per il personale in ambienti di lavoro, agriturismi, utilizzate da clienti in alberghi, motel o altri ambienti di tipo residenziale, come pure in bed and breakfast. Non è inteso per uso commerciale o industriale. Non utilizzarlo per scopi diversi da quelli per cui è stato progettato.

Non è consentito apportare modifiche o cambiamenti al dispositivo. L'uso improprio può comportare rischi e causare la perdita dei diritti di garanzia.

## Norme e direttive

Questo prodotto soddisfa i requisiti di tutte le direttive CE applicabili e delle corrispondenti norme armonizzate, che prevedono il marchio CE.

## Leggere e conservare questa guida

Quando si utilizza la lavastoviglie, seguire le precauzioni di base, compreso quanto segue.

## Informazioni generali

- ▶ Le informazioni contenute in questa guida devono essere seguite per ridurre al minimo il rischio di incendio o esplosione o per evitare danni materiali e lesioni personali, anche fatali.
- ▶ Utilizzare la lavastoviglie solo per lo scopo previsto, come descritto in questa guida.
- ▶ Questo elettrodomestico è destinato all'uso in applicazioni domestiche e simili, quali:
  - cucine per il personale in negozi, uffici e altri ambienti di lavoro
  - agriturismi
  - da clienti in alberghi, motel e altri ambienti di tipo residenziale
  - bed and breakfast.
- ▶ Utilizzare solo detersivi o brillantanti consigliati per l'uso in lavastoviglie domestiche e tenerli fuori dalla portata dei bambini. Verificare che il dosatore del detersivo sia vuoto al termine di ogni programma di lavaggio.
- ▶ Quando si caricano le stoviglie da lavare, posizionare le stoviglie taglienti in modo che non danneggino la lavastoviglie e caricare i coltelli con il manico rivolto verso l'alto per ridurre il rischio di lesioni da taglio.
- ▶ Non toccare la piastra del filtro nella base della lavastoviglie durante o subito dopo l'uso, perché potrebbe essere calda.
- ▶ Non utilizzare la lavastoviglie se tutti i pannelli di copertura non sono correttamente in posizione.
- ▶ Non manomettere i comandi.

- ▶ Non utilizzare in modo improprio, sedersi o salire in piedi sullo sportello o sui cestelli della lavastoviglie.
- ▶ Lo sportello non deve essere lasciato in posizione aperta, poiché potrebbe costituire un pericolo di inciampo.
- ▶ I portabicchieri a scomparsa sono progettati per sostenere tazze, bicchieri e utensili da cucina. Non appoggiarsi ai portabicchieri a scomparsa né utilizzarli per sostenere il proprio peso corporeo.
- ▶ Per ridurre il rischio di lesioni, non permettere ai bambini di giocare all'interno della lavastoviglie o sopra di essa.
- ▶ In determinate condizioni, in un impianto di riscaldamento dell'acqua rimasto inutilizzato per due o più settimane, è possibile che si formi idrogeno gassoso. L'IDROGENO GASSOSO È ESPLOSIVO. Se l'impianto dell'acqua calda non è stato utilizzato per un tale periodo di tempo, prima di utilizzare la lavastoviglie, aprire tutti i rubinetti dell'acqua calda e far scorrere l'acqua da ciascuno di essi per alcuni minuti. In questo modo verrà liberato tutto l'idrogeno gassoso accumulato. Poiché il gas è infiammabile, non fumare o utilizzare fiamme libere durante questa operazione.
- ▶ Quando si mette fuori servizio o si smaltisce una vecchia lavastoviglie, rimuovere lo sportello del vano di lavaggio.
- ▶ Alcuni detersivi per lavastoviglie sono fortemente alcalini. Possono essere estremamente pericolosi se ingeriti. Evitare il contatto con la pelle e gli occhi e tenere i bambini lontano dalla lavastoviglie quando lo sportello è aperto.
- ▶ La lavastoviglie deve essere utilizzata con la piastra del filtro, il filtro e il braccio o i bracci irroratori installati. Per identificare le parti in questione, fare riferimento a "Manutenzione".
- ▶ Se la lavastoviglie non viene utilizzata per lunghi periodi di tempo, scollegare l'alimentazione elettrica e idrica.
- ▶ La pulizia e la manutenzione non devono essere effettuate dai bambini senza supervisione.
- ▶ Fare attenzione a non caricare stoviglie in modo che impediscano la chiusura dello sportello.
- ▶ Gli elettrodomestici non devono essere usati dai bambini. I bambini di età inferiore a 8 anni devono essere tenuti lontani dall'apparecchio a meno che non siano costantemente sorvegliati. Questo apparecchio può essere utilizzato da bambini di età pari o superiore a 8 anni e da persone con ridotte capacità fisiche, sensoriali o mentali o prive di esperienza e conoscenza, se sono sorvegliate o istruite riguardo all'uso sicuro dell'elettrodomestico e se comprendono i rischi che derivano dall'uso dello stesso. I bambini devono essere sorvegliati per evitare che giochino con l'apparecchio.
- ▶ Se si utilizza un pulitore per lavastoviglie, si consiglia di eseguire subito dopo un programma di lavaggio con detersivo per evitare danni.

- ▶ La lavastoviglie è destinata al lavaggio delle normali stoviglie domestiche. Articoli contaminati da benzina, vernice, detriti di acciaio, ferro, sostanze chimiche corrosive, acide o alcaline non devono essere lavati in lavastoviglie.
- ▶ Non lavare gli articoli in plastica a meno che non abbiano la dicitura "lavabile in lavastoviglie" o equivalente. Per gli articoli in plastica non contrassegnati, verificare le raccomandazioni del produttore.
- ▶ Evitare di lavare i contenitori con etichette incollate. Le etichette rimosse durante un ciclo di lavaggio possono causare danni al sistema di lavaggio

## Installazione

- ▶ Prima dell'utilizzo, installare e posizionare la lavastoviglie in conformità alle istruzioni di installazione. Se le istruzioni per l'installazione non sono state fornite con la lavastoviglie, è possibile ordinarle chiamando il proprio riparatore autorizzato o scaricarle dal sito Web Haier locale, indicato sul retro della copertina.
- ▶ L'installazione e l'assistenza devono essere eseguite da un tecnico dell'assistenza formato e supportato da Haier.
- ▶ Se il cavo di alimentazione è danneggiato, deve essere sostituito da un tecnico dell'assistenza formato e supportato da Haier o da un professionista qualificato per evitare rischi.
- ▶ Assicurarsi che la lavastoviglie sia fissata ai mobili adiacenti mediante le staffe fornite. In caso contrario, il prodotto potrebbe risultare instabile e causare danni o lesioni.
- ▶ Non utilizzare questo elettrodomestico se danneggiato, malfunzionante, parzialmente smontato o se presenta parti mancanti o rotte, compresi un cavo di alimentazione o una spina danneggiati.
- ▶ Non conservare o utilizzare benzina o altri vapori e liquidi infiammabili nelle vicinanze della lavastoviglie.
- ▶ Collegare a un circuito di alimentazione correttamente calibrato, protetto e dimensionato per evitare il sovraccarico elettrico.
- ▶ Assicurarsi che il cavo di alimentazione sia posizionato in modo che non venga calpestato, che non vi si possa inciampare o che sia altrimenti soggetto a danni o sollecitazioni.
- ▶ Non installare o riporre la lavastoviglie in luoghi esposti a temperature inferiori allo zero o alle intemperie.
- ▶ Non utilizzare una prolunga o una presa elettrica portatile (ad es. scatola di presa multipla) per collegare la lavastoviglie all'alimentazione.
- ▶ Questo elettrodomestico deve essere collegato a terra. In caso di malfunzionamento o guasto, la messa a terra ridurrà il rischio di elettrocuzione fornendo il percorso di minore resistenza alla corrente elettrica.

- ▶ Questo elettrodomestico è dotato di cavo con conduttore di messa a terra e una spina con messa a terra. La spina deve essere inserita in una presa adeguata che sia installata e collegata a terra in conformità a tutte le normative e ordinanze locali. Il collegamento improprio del conduttore di messa a terra dell'elettrodomestico può comportare il rischio di elettrocuzione. In caso di dubbi sulla corretta messa a terra dell'elettrodomestico, consultare un elettricista qualificato o un tecnico dell'assistenza formato e supportato da Haier.
- ▶ Non modificare la spina fornita con l'apparecchio; se non si adatta alla presa, contattare un tecnico dell'assistenza formato e supportato da Haier o un elettricista qualificato.

Se la lavastoviglie è installata come elettrodomestico collegato in modo permanente, deve essere collegata a un sistema di cablaggio permanente in metallo con messa a terra, oppure un conduttore di messa a terra dell'apparecchiatura deve essere posato con i conduttori del circuito e collegato al terminale di messa a terra dell'apparecchiatura o al cavo sull'apparecchio.

## Manutenzione

- ▶ Scollegare l'elettrodomestico dall'alimentazione prima di qualsiasi operazione di pulizia o manutenzione.
- ▶ Quando si scollega l'elettrodomestico, tirare la spina anziché il cavo di alimentazione o la giunzione del cavo per evitare danni.
- ▶ Non riparare o sostituire parti dell'elettrodomestico né tentare interventi di manutenzione se non espressamente raccomandato in questa guida. Si consiglia di contattare un tecnico dell'assistenza formato e supportato da Haier o il servizio clienti.
- ▶ Mantenere pulito e asciutto il pavimento intorno all'elettrodomestico per evitare il rischio di scivolamento.
- ▶ Mantenere l'area intorno/sotto all'elettrodomestico libera dall'accumulo di materiali infiammabili, come lanugine, carta, stracci e prodotti chimici.

**AVVERTENZA!**

Qualsiasi installazione può essere effettuata solo da un tecnico qualificato; fare riferimento alla sezione SICUREZZA.

**Libera installazione**

Installare l'apparecchio su una superficie solida. Regolare accuratamente tutti i piedini per ottenere una posizione stabile e orizzontale.

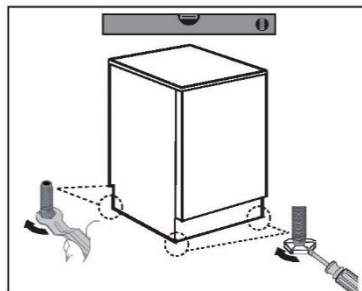
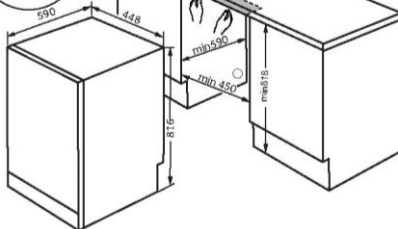
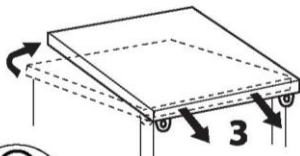
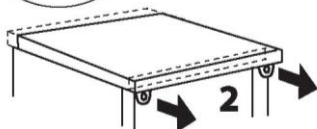
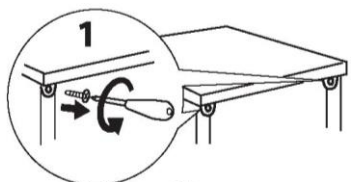

Solo con un livello corretto lo sportello dell'elettrodomestico si chiude e sigilla correttamente.

**Installazione sotto il piano di lavoro**

1. Opzionale: rimuovere il piano di lavoro dell'elettrodomestico.
2. Regolare accuratamente tutti i piedini per ottenere una posizione a livello.
3. Attaccare l'adesivo impermeabile sul fondo del piano di lavoro.
4. Installare l'elettrodomestico con attenzione nella rientranza.

**AVVERTENZA!**

Se si utilizza nuovamente come elettrodomestico a libera installazione, il piano di lavoro deve essere rimontato.

5. Le dimensioni della rientranza devono almeno coincidere con le dimensioni in figura.
6. Dopo l'installazione, lo spazio minimo tra il piano laterale e l'armadio è di 1 mm e lo spazio minimo tra la parte posteriore e l'armadio è di 10 mm. Lo spazio superiore è controllato regolando i piedini.
7. Posizionare l'apparecchio vicino allo slot. Assicurarsi che tutti i collegamenti (acqua, acqua di scarico, alimentazione) siano posizionati e collegati correttamente.

## Collegamento acqua fresca

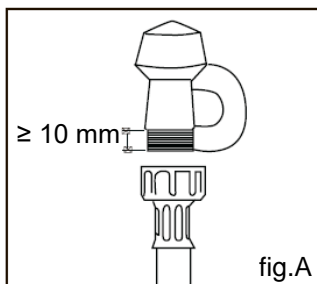

### IMPORTANTE!

- ▶ L'apparecchio deve essere collegato alla rete idrica utilizzando il tubo flessibile di carico dell'acqua nuovo in dotazione. Non utilizzare tubi flessibili vecchi.
- ▶ Non accorciare il tubo flessibile di carico dell'acqua.

1. Prendere nota dei requisiti di collegamento dell'acqua.
  - ▶ La lavastoviglie è dotata di valvola singola di collegamento dell'acqua.
  - ▶ Per ottenere le migliori prestazioni e la migliore efficienza energetica, si consiglia il collegamento all'acqua fredda.
  - ▶ La temperatura dell'acqua in ingresso non deve superare i 25 °C.
2. Prendere nota dei valori limite di pressione dell'acqua consentiti.
  - ▶ Limite minimo: 0,3 bar = 3 N/cm<sup>2</sup> = 30 kPa
  - ▶ Se la pressione è inferiore a 1 bar, contattare un idraulico specializzato.
  - ▶ Limite massimo: 10 bar = 100 N/cm<sup>2</sup> = 1MPa
  - ▶ Se la pressione è superiore a 10 bar, è necessario installare una valvola di riduzione della pressione. Contattare un idraulico specializzato.
3. Collegare il tubo flessibile di carico dell'acqua a un rubinetto dell'acqua accessibile con un connettore BSP "3/4" (vedere fig. A). Assicurarsi che il tubo flessibile non presenti pieghe che potrebbero limitare la portata dell'acqua. Una curva a 90° richiede un'altezza minima di 200 mm per evitare strozzature.
  - ▶ Assicurarsi che l'acqua in ingresso sia limpida. Se i tubi dell'acqua non sono stati utilizzati per un lungo periodo di tempo, lasciare scorrere l'acqua per assicurarsi che sia limpida e priva di impurità. In caso contrario, il tubo flessibile di carico dell'acqua potrebbe ostruirsi e danneggiare l'apparecchio.
  - ▶ Se necessario, utilizzare un elemento filtrante per filtrare i depositi dalle tubazioni. L'elemento filtrante è disponibile presso il Centro di assistenza autorizzato o il Servizio clienti.



4. Serrare l'attacco del tubo flessibile di un ulteriore mezzo giro dopo il contatto della guarnizione.
5. Verificare che non vi siano perdite dal collegamento.

## Collegamento acqua di scarico

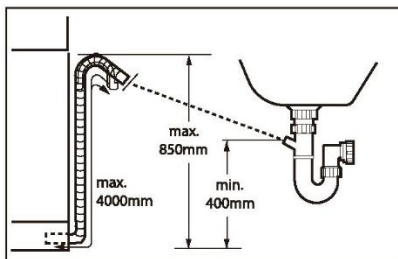

Fissare correttamente il tubo di scarico dell'acqua alla tubazione. Il tubo deve raggiungere in un punto un'altezza compresa tra 400 e 850 mm sopra la linea inferiore dell'apparecchio.

Un tubo di prolunga per il tubo di scarico dell'acqua non deve superare una lunghezza totale di 4 m e deve avere lo stesso diametro del tubo di scarico dell'acqua.

Sono possibili i seguenti collegamenti:

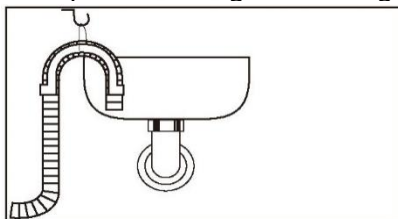

### Dai tubo di scarico al lavandino

- ▶ Appendere il tubo di scarico con il supporto a U sopra il bordo di un lavandino di dimensioni adeguate.
- ▶ Proteggere sufficientemente il supporto a U dallo scivolamento.

## Collegamento dal tubo di scarico all'acqua di scarico

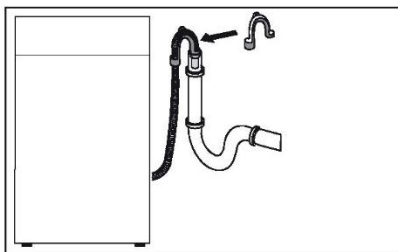

- ▶ Il diametro interno del tubo verticale con foro di sfiato deve essere minimo 40 mm.
- ▶ Inserire il tubo di scarico per circa 80 mm nel tubo dell'acqua di scarico.
- ▶ Collegare il supporto a U e fissarlo a sufficienza.

## Collegamento dal tubo di scarico al lavandino

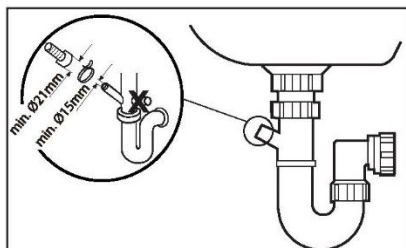

- ▶ Quando si collega il tubo di scarico a un sifone con un raccordo per tubo di scarico, assicurarsi che il tubo di scarico sia sostenuto all'altezza del banco.
- ▶ Assicurarsi che il raccordo di scarico abbia un diametro minimo del foro di 15 mm e che sia stato forato.

## Collegamento elettrico

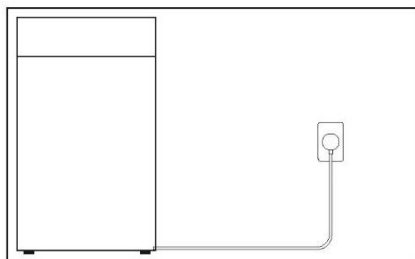

Come mostrato in figura, l'alimentatore è collegato in un luogo accessibile dall'esterno attraverso il foro di servizio per un facile collegamento.



### ATTENZIONE!

Assicurarsi sempre che tutti i collegamenti (alimentazione, scarico e tubo dell'acqua dolce) siano saldi, asciutti e privi di perdite.

Fare attenzione che queste parti non vengano mai schiacciate, piegate o attorcigliate. Se il cavo di alimentazione è danneggiato, deve essere sostituito dall'agente di assistenza (vedere scheda di garanzia) per evitare pericoli.

## Foro per le utenze

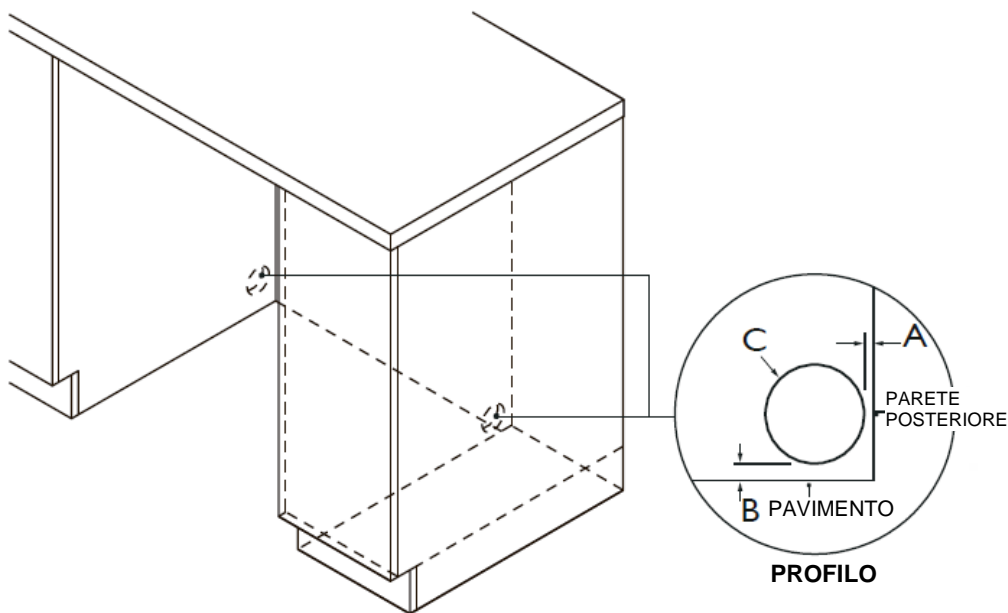

Dimensioni dei fori per le utenze		mm
A	Distanza massima tra il retro del vano e il foro per l'utenza*	15
B	Distanza massima tra il pavimento e il foro per l'utenza**	0-50
C	Diametro minimo del foro per l'utenza	70

\* in base a una profondità del mobile di 590 mm.

\*\* a seconda della regolazione dei piedini di livellamento.

- ▶ Assicurarsi che l'installatore abbia completato la "Lista di controllo finale" nelle istruzioni di installazione.
- ▶ Leggere questa guida, prestando particolare attenzione alla sezione "Sicurezza e avvertenze".
- ▶ Rimuovere tutti gli imballaggi interni ed esterni e smaltirli in modo responsabile, riciclando il materiale che si può riciclare.

## Panoramica della lavastoviglie

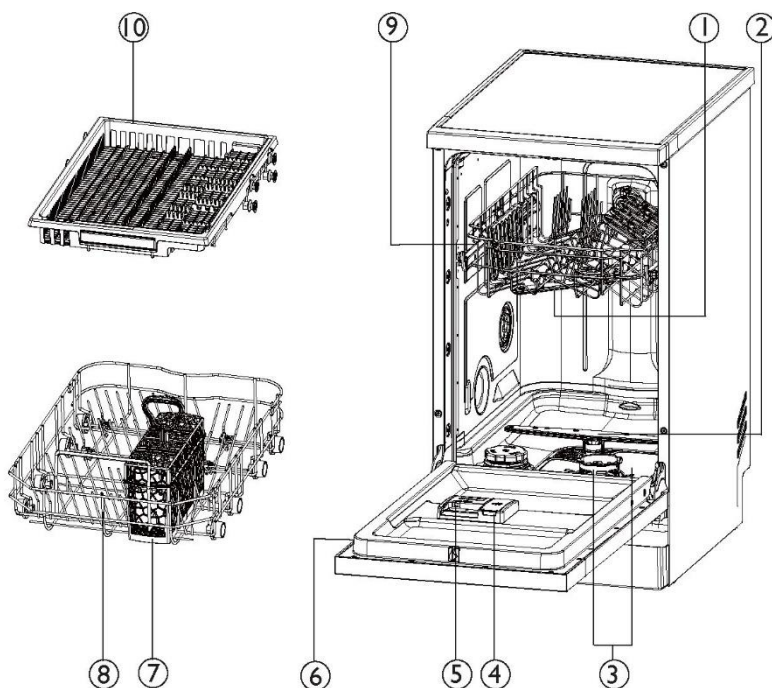

1. Braccio irroratore centrale
2. Braccio irroratore inferiore
3. Filtro
4. Dosatore brillantante
5. Dosatore detersivo
6. Targhetta identificativa
7. Vassoio portautensili/posate
8. Cestello inferiore
9. Cestello superiore
10. Terzo cestello\*

\*I modelli a 11 coperti hanno solo il terzo cestello.

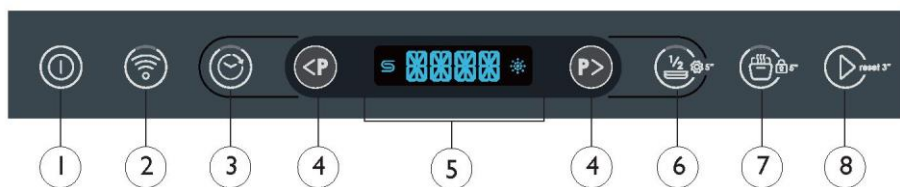

- |                                     |  |
|-------------------------------------|--|
| 1. Icona ON/OFF                     | 5. Icona Display/Indicatore ora&info     |
| 2. Icona dell'indicatore Wi-Fi      | 6. Icona dell'indicatore di mezzo carico |
| 3. Icona dell'indicatore di ritardo | 7. Icona dell'indicatore Auto Door       |
| 4. Icona di selezione del programma | 8. Icona AVVIO/RIPRISTINO                |

## Display ora e informazioni

Durante qualsiasi selezione il display visualizza informazioni correlate, quali:

- ▶ Tempo del ciclo programmato
- ▶ Tempo di ritardo all'avvio del programma
- ▶ Codici di errore

Dopo l'avvio di un'operazione il display visualizza, senza lampeggiare, le seguenti informazioni

- ▶ Tempo rimanente in ore al ritardo dell'avvio del programma, per es. 24H
- ▶ Tempo rimanente in minuti del ciclo programmato in ore + minuti, per es. 1:59

Durante il funzionamento la visualizzazione può variare a causa delle condizioni locali e del carico di lavoro giornaliero.

## Icona dell'indicatore

Sale



Se l'indicatore si accende: il sale è vuoto. Dopo aver aggiunto il sale, l'indicatore si spegne.

Brillantante



Se l'indicatore si accende: Il risciacquo è vuoto. Dopo aver aggiunto Risciacquo, l'indicatore si spegne.

## Funzione opzionale

Wifi



Premere l'icona e l'app può avviare il programma della lavastoviglie.

Ritardo



È possibile ritardare l'avvio di un programma fino a 24 ore.

Mezzo carico



Regola il programma di lavaggio per lavare in modo più efficiente carichi più piccoli.

Smart Door



Aprire automaticamente lo sportello di qualche centimetro per far circolare l'aria. Migliora l'effetto di asciugatura.

Blocco bambini



Tenere premuta l'icona per 5 secondi per bloccare o sbloccare l'opzione di altre icone.

Pastiglie



Tenere premuta l'icona per 5 secondi per attivare la modalità di impostazione dell'utente. È quindi possibile attivare la funzione Pastiglie. Questa opzione consente di ottimizzare le prestazioni del programma semplicemente scegliendo il tipo di detersivo che si desidera utilizzare.

La lavastoviglie dispone di una serie di programmi di lavaggio concepiti per soddisfare tutte le esigenze. La selezione del ciclo più appropriato per ogni carico aiuterà a garantire i migliori risultati di lavaggio.

Programma di lavaggio	Descrizione del programma
P1 LAVA&ASCIUGA 35' 	Per stoviglie molto poco sporche
P2 59MIN 	Ideale per stoviglie abbastanza sporche o per tracce di cibo lasciato seccare durante la notte
P3 ECO 	Per stoviglie normalmente sporche con un consumo ottimale di acqua ed energia
P4 UNIVERSALE 	Ideale per stoviglie abbastanza sporche o per rimuovere le tracce di cibo lasciato seccare durante la notte
P5 INTENSIVO 	Pensato per pentole, padelle e stoviglie molto sporche
P6 BICCHIERE 	Per stoviglie e bicchieri poco sporchi e sensibili al calore, come i bicchieri da vino
P7 AUTO WASH <sup>1)</sup> 	Adatto a qualsiasi tipo di carico. La lavastoviglie seleziona automaticamente il programma di lavaggio ottimale
P8 prelavaggio <sup>2)</sup> 	Elimina gli odori e lo sporco dalle stoviglie

1). L'apparecchio rileva il tipo di sporco e la quantità di articoli nei cestelli. Regola automaticamente la temperatura e la quantità di acqua, il consumo di energia e la durata del programma.

2). Utilizzare questo programma per sciacquare velocemente i piatti. In questo modo si evita che i residui di cibo si attacchino alle stoviglie e che escano cattivi odori dall'elettrodomestico. Non utilizzare detersivi con questo programma.

Il programma principale abbinato alla funzione opzionale.

PROGRAMMA DI LAVAGGIO	Funzione aggiuntiva
LAVA&ASCIUGA 35'	Smart Door, mezzo carico, pastiglie
59MIN	Smart Door, mezzo carico, pastiglie
ECO	Smart Door, mezzo carico, pastiglie
UNIVERSALE	Smart Door, mezzo carico, pastiglie
INTENSIVO	Smart Door, mezzo carico, pastiglie
BICCHIERE	Smart Door, mezzo carico, pastiglie
AUTO WASH	Smart Door, mezzo carico, pastiglie
PRELAVAGGIO	-

## Stoviglie

La combinazione di alte temperature e detersivo per lavastoviglie può causare danni ad alcuni articoli. Fare riferimento alla guida del produttore o lavare a mano in caso di dubbio.

### Posate e argenteria

Sciacquare le posate e l'argenteria subito dopo l'uso per evitare l'ossidazione. L'argento non deve entrare in contatto con l'acciaio inossidabile, poiché potrebbero comparire macchie. Togliere le posate d'argento dalla lavastoviglie e asciugarle immediatamente a mano.

### Alluminio

Il detersivo può opacizzare l'alluminio. L'intensità dell'effetto dipende dalla qualità del detersivo o dell'alluminio.

### Altri metalli

Il ferro e la ghisa possono arrugginire e macchiare altri oggetti. Rame, peltro e ottone tendono a macchiarsi.

### Articoli in legno

Gli articoli in legno sono in genere sensibili al calore e all'acqua. Nel tempo, il lavaggio regolare in lavastoviglie può causare un deterioramento.

### Bicchieri e vetrerie

La maggior parte degli oggetti in vetro è lavabile in lavastoviglie. Il cristallo e le vetrerie molto fini e antiche si possono scalfire e assumere un aspetto opaco.

### Plastica

Con l'acqua calda, alcune plastiche possono cambiare forma o colore. Fare riferimento alla guida del produttore. La plastica lavabile in lavastoviglie deve essere appesantita in modo che non si capovolga e non si riempia d'acqua o cada attraverso il cestello di base durante il lavaggio.

### Articoli decorati

Le moderne porcellane decorate sono per lo più lavabili in lavastoviglie. Le porcellane più antiche, con motivi dipinti sopra allo smalto, bordi dorati o dipinte a mano possono essere più sensibili al lavaggio in lavastoviglie.

### Articoli incollati

Alcuni adesivi si ammorbidiscono o si sciolgono in lavastoviglie.

### Durezza dell'acqua

L'acqua dura presenta un'alta concentrazione di minerali come calcio e magnesio. Può essere dannosa per le prestazioni della lavastoviglie e nel tempo le componenti possono danneggiarsi. Nel tempo, i bicchieri lavati in acqua dura diventano opachi e le stoviglie si macchiano o si ricoprono di una patina bianca. La durezza dell'acqua varia a seconda della zona geografica. Se si vive in una zona con acqua dura, si consiglia di installare un addolcitore nella rete idrica domestica.

### Se in casa c'è acqua dura

- Fare riferimento a "Consigli sulla quantità di detersivo in polvere".
- Usare il brillantante. Si consiglia di aumentare l'impostazione del brillantante per migliorare le prestazioni di lavaggio. Fare riferimento a "Preferenze" per i dettagli.

Utilizzare un detersivo/disincrostante per lavastoviglie con regolarità o quando si nota un accumulo di depositi di calcare nella lavastoviglie.



## Se in casa c'è acqua dolce o addolcita

- Evitare di usare troppo detersivo.

Quando si carica la lavastoviglie, assicurarsi che gli oggetti siano posizionati in modo che l'acqua proveniente dal braccio irroratore rotante sottostante possa raggiungere tutte le aree. In caso contrario, le prestazioni di lavaggio si riducono.

La lavastoviglie può contenere fino a un massimo di 11 coperti.

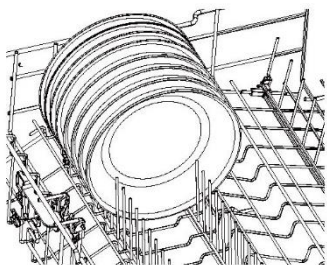

## Garantire che:

- I bracci irroratori inferiori e medi possano ruotare liberamente.
- Gli oggetti alti non ostruiscano il braccio irroratore superiore.
- Il vetro e altri oggetti fragili siano stabili.
- Tutte le parti concave dei piatti siano rivolte verso il basso.
- I piatti siano uniformemente distanziati.
- Tutti gli oggetti appuntiti siano posizionati in modo sicuro per evitare lesioni o danni al prodotto.

## Evitare:

- Di sovraccaricare l'elettrodomestico.
- Eventuali sporgenze sotto i supporti e il cestello che potrebbero impedire la rotazione del braccio irroratore.
- Eventuali sporgenze nella parte anteriore della lavastoviglie.
- Di impedire all'acqua di raggiungere qualsiasi oggetto sui portabicchieri a scomparsa.

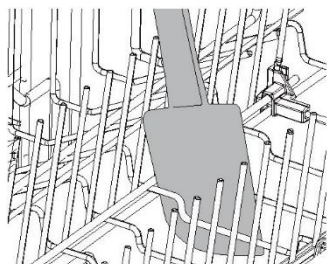

1

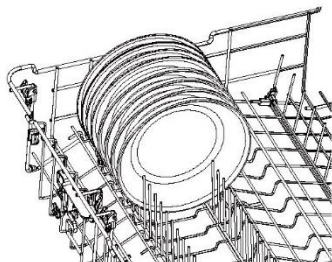

Rimuovere tutti gli avanzi di cibo dalle stoviglie prima di caricarle con cura nella lavastoviglie. Assicurarsi che i bracci irroratori siano liberi da qualsiasi ostacolo e ruotino perfettamente.

2

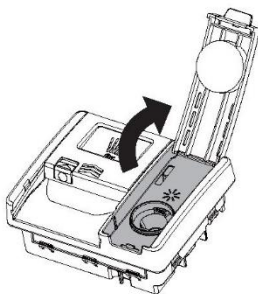

Se l'indicatore brillantante è acceso, riempire il dosatore brillantante. Per ulteriori indicazioni, fare riferimento a "Brillantante".

3

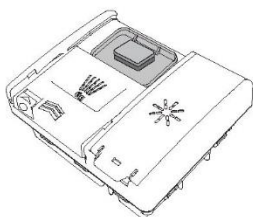

Aggiungere il detersivo nel dosatore e chiudere il coperchio. Le pastiglie possono essere inserite nel dosatore detersivo.

4



Assicurarsi che la lavastoviglie sia accesa, chiudere lo sportello e premere .



Selezionare un modificatore di lavaggio, se necessario.



Premere  per avviare il lavaggio.



Tenere premuto  per 3 secondi per annullare.

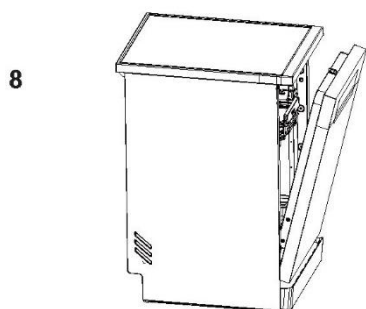

Dopo il lavaggio, lo sportello si apre leggermente in automatico per facilitare l'asciugatura.\*

Per risultati migliori, scaricare i piatti una volta raffreddati.

\* Questa funzione può essere attivata o meno dall'utente.

Impostare la lavastoviglie in modo che si avvii più tardi nel corso della giornata ed esegua un programma di lavaggio selezionato. L'AVVIO RITARDATO può essere impostato dopo aver selezionato un programma di lavaggio e può essere impostato per un massimo di 24 ore.

## Impostazione dell'avvio ritardato



Chiudere lo sportello e premere , quindi selezionare un programma di lavaggio.

Premere  per selezionare l'AVVIO RITARDATO e aumentare il tempo di ritardo.

\*Per 0-4 ore, aumentare o diminuire di 30 minuti a ogni pressione e per 4-24 ore, aumentare o diminuire di 1 ora.



Premere  per l'AVVIO RITARDATO.

Il programma di lavaggio inizierà alla fine del conto alla rovescia, purché lo sportello sia chiuso.

3

Aprire lo sportello per mettere in pausa l'AVVIO RITARDATO. Chiudere lo sportello per continuare.

## Annullamento dell'avvio ritardato



Tenere premuto  per 3 secondi per annullare.

Blocca i comandi della lavastoviglie per la pulizia o per impedirne l'uso involontario.

## Blocco dei comandi



Tenere premuto  per 5 secondi per bloccare i comandi della lavastoviglie.

Nota: prima di bloccare i controlli, eseguire il programma. Dopo il blocco, ad eccezione dell'operazione di sblocco e spegnimento, le altre funzioni non sono disponibili.

## Sblocco dei comandi



Tenere premuto  per 5 secondi per sbloccare.

Prima di avviare un ciclo di lavaggio è possibile regolare una delle seguenti impostazioni.

Opzione	Descrizione	Predefinito	Visualizzazione impostazioni
<b>LINGUA</b>	Regola secondo la pagina seguente.	INGLESE	LINGUA
<b>PASTIGLIE</b>	Regola secondo la pagina seguente.	NO	PASTIGLIE On Sì Off NO
<b>ADDOLCITORE</b>	Regola secondo la pagina seguente.	S 4	ADDOLCITORE Min: S 1 Max: S 6
<b>BRILLANTANTE</b>	Controlla la quantità di brillantante erogata. Per ulteriori dettagli, fare riferimento a "Brillantante".	R 3	BRILLANTANTE Min: R 1 Max: R 4
<b>CICALINO</b>	Regola le impostazioni del tono. Se impostato su NO, tutti i toni verranno silenziati tranne gli avvisi di guasto.	Sì	CICALINO On Sì Off NO
<b>ULTIMO UTILIZZO</b>	Funzione di memoria programma, scegliere se ricordare l'ultimo utilizzo del programma.	NO	ULTIMO UTILIZZO On Sì Off NO

## Modifica impostazione



Assicurarsi che non sia in corso alcun lavaggio. Tenere premuto ⓘ per circa 5 secondi per accedere al menu.



Premere P> per scorrere le impostazioni.



Premere P> per selezionare il menu che si desidera regolare.



Premere P< o P> per regolare il livello. Premere P> per salvare le impostazioni.



Premere ⓘ per uscire.

Per garantire buoni risultati di lavaggio, la lavastoviglie richiede acqua dolce. L'acqua dura può essere dannosa per le prestazioni della lavastoviglie. Nel tempo, i bicchieri lavati in acqua dura diventano opachi e le stoviglie si macchiano o si ricoprono di una patina bianca. Presenza di patina bianca. Col passare del tempo, l'uso di acqua molto dura può causare guasti ad alcune parti della lavastoviglie. Il sale può migliorare la situazione.

## Regolazione del sistema di addolcimento dell'acqua

La quantità di sale erogata può essere impostata nelle fasi S1 e S6, a seconda della durezza dell'acqua.

1. È necessario informarsi sul valore di durezza dell'acqua del proprio rubinetto. La propria società di servizi idrici può fornire assistenza al riguardo.
2. L'impostazione adeguata è reperibile nella tabella della durezza dell'acqua.

## Definizione della durezza dell'acqua locale

Durezza dell'acqua				Regolazione addolcitore acqua
Gradi tedeschi (°dH)	Gradi francesi (°fH)	mmol/l	Gradi Clarke	elettronica
31-50	55-89	5,5-8,9	39-63	S 6
17-30	30-54	3,0-5,4	21-38	S 5
13-16	23-29	2,3-2,9	16-20	S 4 <sup>1)</sup> *
9-12	16-22	1,6-2,2	11-15	S 3
0-8	0-15	0-1,5	0-10	S 2 <sup>2)</sup> *
-	-	-	-	S 1 <sup>3)</sup> *

\* Nota

- 1) Impostazione predefinita di fabbrica per detersivo in polvere.
- 2) Impostazione consigliata per pastiglie combinate di detersivo.
- 3) La spia del sale è spenta.

## Utilizzo di sale speciale

Non appena si accende la spia di livello basso sul pannello di controllo, il sale deve essere rabboccato. Riempire sempre con sale speciale immediatamente prima di accendere l'elettrodomestico. In questo modo si garantisce che la soluzione di sale speciale in eccesso venga immediatamente lavata via e non corroda il serbatoio di risciacquo.

## Effettuare la ricarica del sale nel modo seguente:

### **⚠ ATTENZIONE**

Utilizzare solo sale per lavastoviglie. Altri prodotti possono causare danni all'elettrodomestico! Il sale eventualmente fuoriuscito provoca corrosione. Eseguire un programma dopo ogni ricarica.

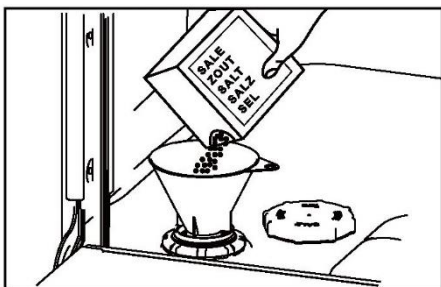

1. Ruotare il tappo in senso orario per aprire il contenitore del sale.
2. Versare 1 litro d'acqua nel contenitore del sale.
3. Riempire il serbatoio con sale specifico (l'acqua trabocca).
4. Eliminare il sale fuoriuscito dall'area di apertura.
5. Ruotare il tappo in senso antiorario per chiudere il contenitore del sale.



**AVVERTENZA:** I detersivi per lavastoviglie sono fortemente alcalini. Possono essere estremamente pericolosi se ingeriti. Evitare il contatto con la pelle e gli occhi e tenere i bambini e le persone disabili lontano dalla lavastoviglie quando è aperta. Controllare che il dosatore per detersivo in polvere sia vuoto dopo ogni lavaggio.

## Detersivi non idonei

Questi tipi di detersivo non sono adatti e possono danneggiare la lavastoviglie o comportare un intervento di assistenza non coperto da garanzia:

- ▶ Detergenti liquidi per mani
- ▶ Detersivi per bucato
- ▶ Saponi
- ▶ Disinfettanti

## Utilizzo di detersivo in polvere

Per le quantità di detersivo in polvere, fare riferimento alla seguente tabella “Consigli sulla quantità di detersivo in polvere” e alla guida del produttore del detersivo.

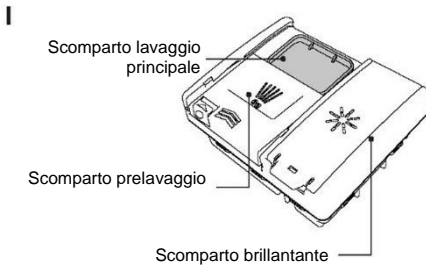

Verificare che il dosatore sia vuoto e asciutto. Aggiungere detersivo in polvere o pastiglie nel dosatore detersivo.

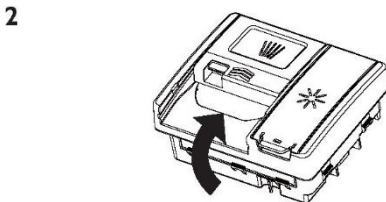









Rimuovere il detersivo in eccesso, quindi chiudere il coperchio. Scatta in posizione. Se necessario, aggiungere altro detersivo nello scomparto di prelavaggio sopra il distributore.

Quando si lavano stoviglie molto sporche con acqua dura, potrebbe essere necessario più detersivo. Fare riferimento a “Consigli sulla quantità di detersivo in polvere”.

## Consigli sulla quantità di detersivo in polvere

- ▶ Utilizzare la tabella seguente per determinare la quantità ottimale di detersivo in polvere per ogni programma di lavaggio.
- ▶ Se nell'area c'è acqua dura, potrebbe essere necessario più detersivo.

Programma di lavaggio	Scomparto prelavaggio	Scomparto lavaggio principale
P1 LAVA&ASCIUGA 35' 	No	1/2
P2 59MIN 	Pieno	1/2
P3 ECO 	Pieno	2/3
P4 UNIVERSALE 	Pieno	2/3
P5 INTENSIVO 	Pieno	2/3
P6 BICCHIERE 	Pieno	2/3
P7 AUTO WASH 	Pieno	1/2 - 2/3
P8 PRELAVAGGIO 	No	No

Il brillantante fornisce a vetro e stoviglie una finitura senza aloni, oltre a prevenire l'appannamento del metallo. Si consiglia di utilizzare regolarmente un brillantante liquido per risultati di asciugatura ottimali.

Il dosatore del brillantante si trova all'interno dello sportello accanto al dosatore del detersivo.

## Utilizzo del brillantante

Potrebbe essere necessario regolare la quantità di brillantante erogato in ogni lavaggio in base alle condizioni dell'acqua. Fare riferimento a "Preferenze" e "Durezza dell'acqua" per indicazioni. Il brillantante non è necessario se la pastiglia lo ha già integrato.



Quando il livello di brillantante è basso, la spia del brillantante sul pannello di controllo si accende per ricordare di riempire il dosatore.

2

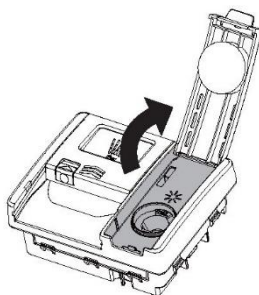

Sollevere il coperchio e versare il brillantante nell'apertura.

Non riempire oltre la linea MAX. Fare attenzione a non versarne sullo sportello o sul contenitore del detersivo.

3

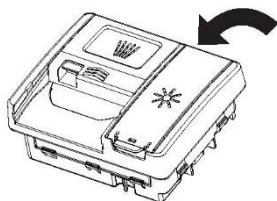

Chiudere il coperchio, assicurandosi che scatti.

Eventuali fuoriuscite accidentali nella lavastoviglie o nel contenitore del detersivo devono essere ripulite immediatamente. Il brillantante versato può causare un'eccessiva formazione di schiuma. La richiesta di assistenza relativa a questi errori non sarà coperta da garanzia.

## Carica dei cestelli

**i** Con bicchieri e porcellane delicati assicurarsi che siano etichettati come lavabili in lavastoviglie.

- × Non inserire nell'apparecchio oggetti in legno, corno, alluminio, peltro e rame.
- × Non inserire nell'apparecchio oggetti che possono assorbire acqua (spugne, panni per la casa).
- ▶ Utilizzare l'apparecchio solo per lavare oggetti lavabili in lavastoviglie.
- ▶ Rimuovere il cibo rimanente dagli oggetti.
- ▶ Ammorbidire il cibo bruciato sugli oggetti prima del lavaggio.
- ▶ Mettere gli oggetti cavi (tazze, bicchieri e padelle) con l'apertura rivolta verso il basso.
- ▶ Mettere gli oggetti con profonde cavità in una posizione inclinata.
- ▶ Mescolare i cucchiari con le altre posate per evitare che si incollino tra loro.
- ▶ Assicurarsi che le posate e i piatti non si uniscano tra loro e che ci sia uno spazio tra ogni oggetto.
- ▶ Assicurarsi che i bicchieri non si tocchino tra loro.
- ▶ Mettere gli oggetti di piccole dimensioni nel cestello delle posate.
- ▶ Mettere gli oggetti leggeri nel cestello superiore. Assicurarsi che gli oggetti non si muovano.
- ▶ Assicurarsi che i bracci irroratori possano muoversi liberamente prima di avviare un programma.

**i** Se durante l'esecuzione di un programma si sentono dei tintinnii: Verificare che i piatti e i bicchieri abbiano una posizione stabile.

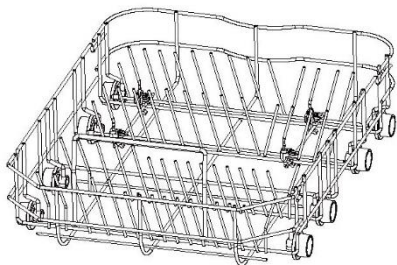

Mettere gli oggetti molto sporchi (come pentole e padelle o piatti piani) nel cestello inferiore. Il getto più potente garantisce un risultato di lavaggio migliore.

## Cestelli superiori

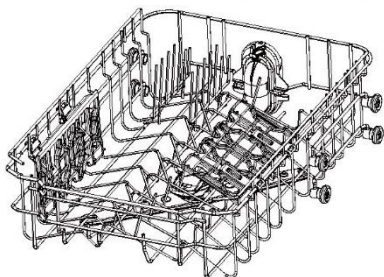

- Il cestello superiore è progettato per contenere oggetti come bicchieri, tazze, piattini, piatti, piccole ciotole e pentole poco profonde.

## Portabicchieri pieghevoli

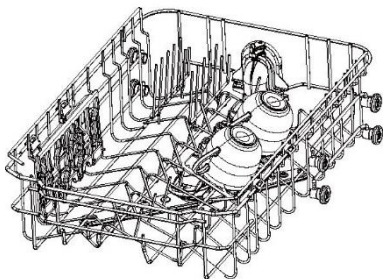

Regolare l'altezza per adattarli o piegarli per fare spazio ad altri oggetti. Usare le tacche per sostenere gli steli dei bicchieri da vino.

La piegatura e il supporto possono essere ottenuti capovolgendo gli oggetti.

## Per regolare il cestello superiore

Prima di regolare l'altezza, assicurarsi che il cestello sia vuoto.

**Rimuovere:**

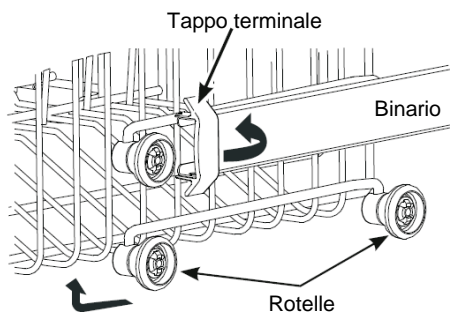

**Sostituire:**

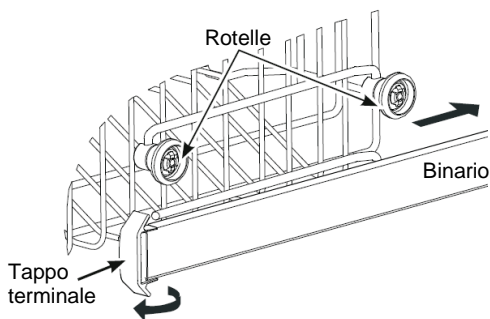

## Cestello portaposate

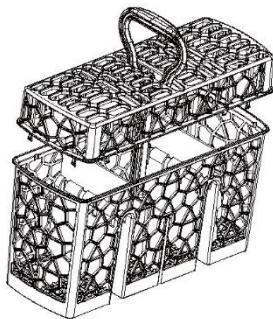

Posizionare le posate con i manici rivolti verso il basso per un migliore risultato di lavaggio. Se gli articoli lunghi possono bloccare i bracci irroratori, sistemarli orizzontalmente nel cestello superiore.

## Vassoio portautensili/posate

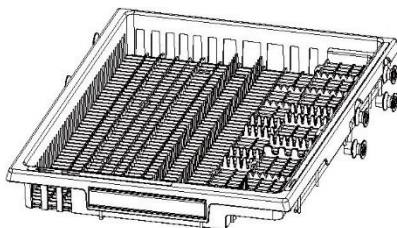

Utilizzare il vassoio per sistemare posate e utensili. Mettere le posate nelle tacche per fissarle. Collocare gli utensili più grandi al centro del vassoio. Far scorrere le sezioni laterali al centro per creare più spazio per l'elemento sottostante.

L'elettrodomestico può essere connesso alla rete wireless domestica e selezionato da remoto utilizzando l'app.

## Inizio

Assicurarsi che la rete Wi-Fi domestica sia attiva.

All'utente viene fornita una guida passo passo sia sull'elettrodomestico che sul dispositivo mobile. Potrebbero essere necessari fino a 10 minuti per collegare l'apparecchio.

Per ulteriori indicazioni e risoluzione dei problemi, fare riferimento all'app.

## Sul dispositivo mobile:

1. Scaricare l'app da:



2. Registrarsi e creare un account.
3. Aggiungere l'elettrodomestico e configurare la connessione Wi-Fi.



## Connessione al Wi-Fi di casa

Con il prodotto in standby:

Premere , il display mostra .

A questo punto è possibile seguire le istruzioni nell'app per completare la configurazione.

## Abilitazione della modalità remota

1. Quando l'elettrodomestico non è connesso con l'app, l'icona  continua a lampeggiare.  
Quando l'elettrodomestico è connesso con l'app, l'icona  rimane accesa.
2. Il comando remoto si attiva automaticamente, l'app mobile può avviare il programma della lavastoviglie. È possibile controllare la lavastoviglie tramite app, ad esempio: selezionare un ciclo, annullare o mettere in pausa un ciclo, aggiungere ulteriori funzioni.
3. Quando si avvia un programma dall'APP, occorre premere ogni volta il pulsante Wifi sulla macchina per abilitare il controllo remoto.

Sc Collegare la lavastoviglie dall'alimentazione e lasciarla raffreddare prima di effettuare qualsiasi operazione di pulizia o manutenzione.

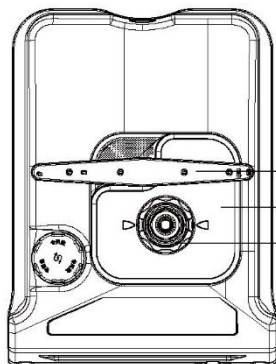

## Caratteristiche

1. Filtro
2. Piastra del filtro
3. Braccio irroratore inferiore

Non raffigurati: bracci irroratori centrali e superiori

## Pulizia delle superfici

Pulire con un panno umido e asciugare con un panno che non lasci pelucchi. Si sconsiglia di utilizzare i seguenti ausili per la pulizia in quanto potrebbero danneggiare le superfici:

Pagliette abrasive in plastica o acciaio inossidabile

- ▶ Abrasivi, solventi, detersivi per la casa
- ▶ Detersivi acidi o alcalini

Detersivi liquidi per le mani o sapone

- ▶ Detersivi o lucidanti per acciaio inossidabile
- ▶ Detersivi o disinfettanti per il bucato

## Pulizia del filtro, dei bracci irroratori e della piastra del filtro

Si consiglia di rimuovere e pulire il filtro di scarico e la piastra del filtro una volta al mese o ogni volta che vi sono tracce di residui di cibo. I bracci irroratori, in condizioni di utilizzo normale, dovrebbero richiedere una pulizia meno frequente. I bracci irroratori inferiori e medi possono essere scossi per rimuovere qualsiasi materiale estraneo, puliti con acqua calda, quindi risciacquati con acqua pulita.

La lavastoviglie deve essere utilizzata con la piastra del filtro, il filtro di scarico e il braccio o i bracci irroratori correttamente installati. Se si utilizza un detersivo per lavastoviglie o un decalcificante, fare riferimento alle istruzioni del produttore.

## Periodi prolungati di non utilizzo

Se la lavastoviglie non viene utilizzata per un po' di tempo, consigliamo di interrompere l'alimentazione elettrica e idrica, lasciando l'elettrodomestico pulito e vuoto con lo sportello socchiuso. Quando si utilizza la lavastoviglie per la prima volta dopo un lungo periodo, si consiglia di versarvi 3 tazze d'acqua prima di rimetterla in funzione. In questo modo, si lubrificano i componenti che potrebbero essersi asciugati durante il disuso.



## Rimozione e pulizia del filtro

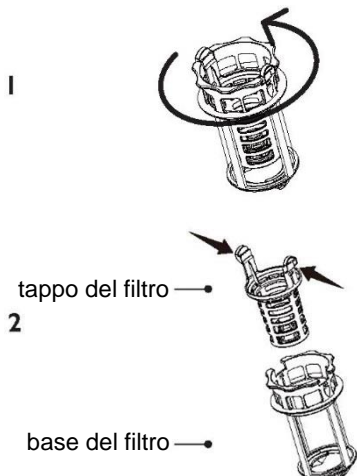

Ruotare il filtro in senso antiorario per liberarlo. Sollevarlo per estrarlo.

Separare il tappo dalla base del filtro premendo i pulsanti di sblocco e sollevandolo. Non tentare di rimuovere il filtro con la forza in quanto ciò potrebbe causare danni. Pulire sotto l'acqua calda e risciacquare abbondantemente.

## Sostituzione del filtro

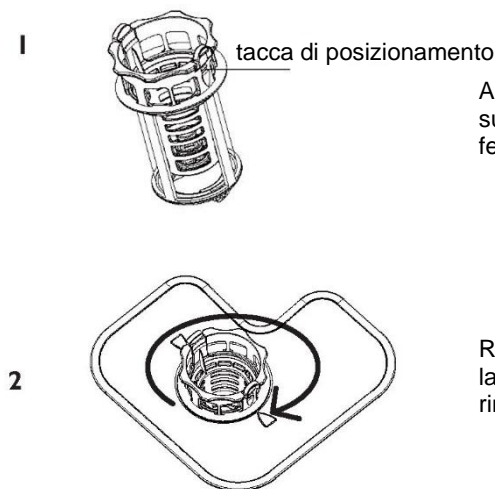

Allineare il tappo del filtro alla tacca che si trova sulla base. Assicurarsi che la struttura del fermaglio sia a posto.

Riposizionare il filtro di scarico nella base della lavastoviglie. Ruotare 2 volte in senso orario per rimettere il filtro in posizione con un clic.

## Rimozione e pulizia della piastra del filtro

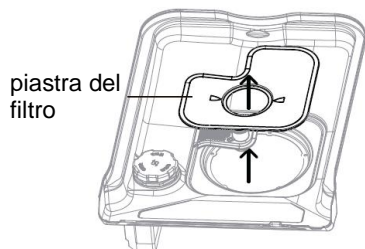

Con il filtro rimosso, sollevare con cautela la piastra del filtro verso l'alto e verso l'esterno.

Pulire sotto l'acqua calda e risciacquare abbondantemente.

## Sostituzione della piastra del filtro

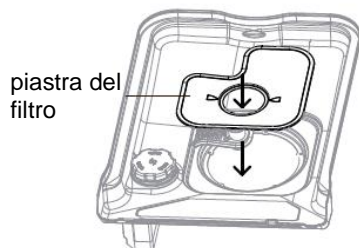

Inserire la piastra del filtro sotto le clip di posizionamento sul retro dello scarico e spingerla nuovamente in posizione. Assicurarsi che la piastra del filtro sia a filo con la base della lavastoviglie.

## Pulizia del braccio di irrorazione superiore

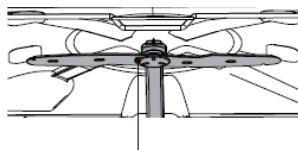

braccio irroratore superiore

Non rimuovere il braccio irroratore superiore per la pulizia. Pulire con uno spazzolino con setole di plastica.

Se è molto sporco o ostruito, utilizzare un detergente/decalcificante per lavastoviglie. Seguire le istruzioni del produttore.

## Pulizia del braccio irroratore centrale

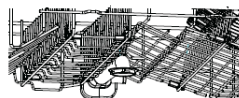

dado di bloccaggio  
braccio irroratore centrale

Per rimuovere il braccio irroratore centrale, ruotare il dado di bloccaggio in senso orario per sbloccarlo.

Sciacquare accuratamente il braccio irroratore sotto l'acqua corrente, quindi rimontarlo.

## Pulizia del braccio irroratore inferiore

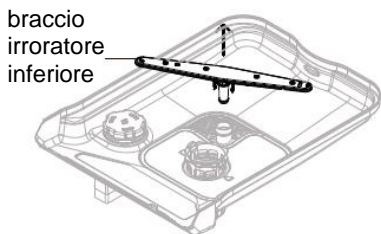

Per rimuovere il braccio irroratore inferiore, sollevarlo dalla base della lavastoviglie. Sciacquare accuratamente il braccio irroratore sotto l'acqua corrente, quindi rimontarlo. Assicurarsi che il braccio ruoti liberamente una volta rimontato.

## Preparazione all'inverno (climi freddi)

Se la lavastoviglie viene installata in un clima freddo dove le temperature scendono sotto lo zero, si consiglia di effettuare la preparazione all'inverno.

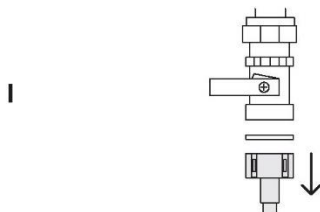

Chiudere l'alimentazione idrica. Scollegare i tubi di scarico dal tubo di scarico del lavandino e il tubo di carico dell'acqua dalla valvola dell'acqua.

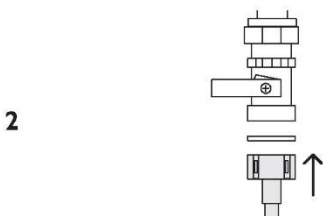

Scaricare l'acqua dai tubi flessibili, dal tubo di carico e dalla valvola dell'acqua, utilizzando un secchio o una bacinella per raccoglierla. Ricollegare il tubo di carico alla valvola dell'acqua e i tubi flessibili al tubo di scarico del lavandino.

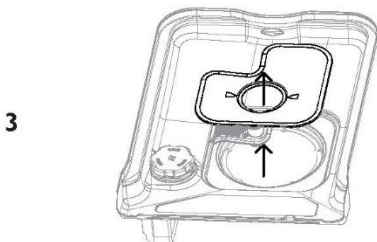

Rimuovere il filtro di scarico e la piastra del filtro. Utilizzare una spugna per rimuovere l'acqua che ristagna sotto prima di riposizionare la piastra.

Problema	Possibile causa	Cosa fare
La lavastoviglie non si avvia	Niente corrente.	Assicurarsi che la lavastoviglie sia collegata alla presa di corrente e che l'alimentazione elettrica sia attivata sulla parete.
	Lo sportello non è chiuso correttamente.	Chiudere lo sportello.
	 non è stato premuto.	Premere  .
	Rubinetto dell'acqua non aperto.	Assicurarsi che l'acqua sia collegata e aperta.
Il braccio irroratore inferiore ruota con difficoltà	Filtro otturato nel tubo di carico dell'acqua.	Controllare il filtro e pulirlo se necessario: si trova nel punto in cui il tubo di carico dell'acqua si avvia nel rubinetto.
	I fori del braccio irroratore sono bloccati da piccole parti o residui di cibo.	Pulire il braccio irroratore. Fare riferimento a "Manutenzione" per le istruzioni.
Il coperchio del dosatore detersivo non si chiude	Lo scomparto del detersivo è stato riempito troppo.	Rimuovere il detersivo fino a quando è possibile chiudere il coperchio.
	Il dosatore detersivo è ostruito da residui di detersivo.	Pulire il dosatore con un panno umido. Asciugare il dosatore prima di aggiungere il detersivo.
Residui di detersivo bloccati all'interno del dosatore	Lo scomparto era umido quando è stato aggiunto il detersivo.	Pulire il dosatore con un panno umido. Asciugare il dosatore prima di aggiungere il detersivo.
	Gli utensili bloccano l'apertura del dosatore detersivo.	Assicurarsi che non ci siano utensili di grandi dimensioni posizionati in modo tale da impedire l'apertura del coperchio del dosatore quando lo sportello della lavastoviglie è chiuso.
L'acqua rimane all'interno della lavastoviglie al termine del lavaggio	Collegamento dello scarico bloccato.	Verificare che il collegamento dello scarico non sia ostruito.
	Il tubo di scarico è schiacciato, piegato o bloccato.	Controllare il tubo di scarico e raddrizzarlo se necessario.
	La pompa è bloccata.	Contattare il centro di assistenza autorizzato Haier o il servizio clienti.
Display lampeggiante con il blocco tasti attivo	Filtri bloccati.	Pulire i filtri. Consultare "Manutenzione" per le istruzioni.
	È normale. Il display rimane acceso anche se i pulsanti sono disabilitati.	Nessuna azione richiesta.

<b>Problema</b>	<b>Possibile causa</b>	<b>Cosa fare</b>
Formazione di schiuma	Errore nella quantità o nel tipo di detersivo utilizzato.	Fare riferimento a “Detersivo” o consultare le istruzioni del produttore del detersivo.
	Troppo uovo nel carico di lavaggio.	Aumentare la quantità di detersivo.
	Livello di dosaggio del brillantante troppo alto.	Diminuire la dose di brillantante.
Colpi o tintinnii durante il lavaggio	Le fuoriuscite di brillantante non sono state asciugate.	Assicurarsi che tutte le fuoriuscite di brillantante vengano asciugate non appena si verificano.
	Braccio irroratore che sbatte contro i piatti.	Mettere in pausa il lavaggio e sistemare i piatti. Fare riferimento a “Impostazione di lavaggio” e “Suggerimenti per il caricamento”.
	I piatti sono stati impilati in modo errato.	Selezionare il programma di lavaggio appropriato per il carico. Fare riferimento a “Programmi di lavaggio”.
Piatti sporchi	Programma di lavaggio non adatto al carico selezionato.	I piatti potrebbero necessitare di un ammollo.
	Le macchie di cibo erano troppo incrostate.	Assicurarsi che nessun oggetto ostacoli il percorso del braccio irroratore.
	I bracci irroratori non possono ruotare.	Fare riferimento a “Suggerimenti per il caricamento”.
	Cestello/sostegno caricato in modo errato.	Fare riferimento a “Manutenzione”.
	Piastra del filtro o filtro installato in modo errato.	Fare riferimento a “Programmi di lavaggio” e “Detersivo”.
	Detersivo aggiunto nello scomparto sbagliato.	Eliminare tutti i residui di cibo dai piatti prima di caricarli.
	Residui di cibo in eccesso non rimossi dai piatti prima del caricamento.	Utilizzare solo detersivi in polvere o in pastiglie adatti alle lavastoviglie domestiche.
	Detersivo non idoneo.	Per le quantità consigliate, fare riferimento a “Detersivo”. Potrebbe essere necessario regolare la quantità per adattarla al carico particolare e alla durezza dell’acqua.
	Quantità di detersivo non sufficiente.	Pulire il braccio o i bracci irroratori. Fare riferimento a “Manutenzione” per le istruzioni.
	I fori del braccio irroratore sono bloccati.	Pulire i filtri. Fare riferimento a “Manutenzione” per le istruzioni.
I filtri sono bloccati.		

<b>Problema</b>	<b>Possibile causa</b>	<b>Cosa fare</b>
Gli oggetti in plastica sono scoloriti (es. macchie di salsa di pomodoro)	Quantità di detersivo insufficiente, nessun prerisciacquo.	Risciacquare i piatti di plastica prima di metterli in lavastoviglie e/o aggiungere altro detersivo. In alternativa, l'utilizzo del programma Risciacquo dopo aver aggiunto le stoviglie può ridurre al minimo le macchie.
La lavastoviglie si ferma improvvisamente durante il lavaggio	L'alimentazione elettrica o idrica è stata interrotta.	Controllare l'alimentazione e l'acqua.
Macchie bianche su bicchieri e piatti; aspetto lattiginoso	Quantità di detersivo non sufficiente.	Per le quantità consigliate, fare riferimento a "Detersivo". Potrebbe essere necessario regolare la quantità per adattarla alla durezza dell'acqua.
	Livello di dosaggio del brillantante troppo basso.	Aumentare la dose di brillantante. Fare riferimento a "Brillantante".
	Livello di dosaggio del brillantante troppo basso.	Aumentare la dose di brillantante. Fare riferimento a "Brillantante".
I piatti e le posate non si sono asciugati	Oggetti rimossi troppo presto.	Al termine del programma di lavaggio, lasciare lo sportello socchiuso e attendere alcuni minuti per favorire l'asciugatura.
	Dosatore brillantante vuoto. (Le spie del brillantante sono accese.)	Aggiungere il brillantante. Fare riferimento a "Brillantante".
I bicchieri hanno un aspetto opaco	Livello di dosaggio del brillantante troppo basso.	Aumentare la dose di brillantante. Fare riferimento a "Brillantante".
Macchie di tè o tracce di rossetto non sono state completamente rimosse	Quantità di detersivo non sufficiente.	Per le quantità consigliate, consultare la sezione "Detersivo". Potrebbe essere necessario regolare la quantità per adattarla al carico particolare.
	Temperatura di lavaggio troppo bassa.	Selezionare un programma di lavaggio per stoviglie molto sporche. Per informazioni, fare riferimento a "Programmi di lavaggio".
Tracce di ruggine sulle posate	Le posate non sono sufficientemente resistenti alla ruggine.	Lavare a mano.
Vetri appannati e scoloriti; patina lattiginosa	Acqua dura.	Aumentare le quantità di detersivo.
	I bicchieri non sono lavabili in lavastoviglie.	Lavare a mano.

Problema	Possibile causa	Cosa fare
Striature d'acqua su bicchieri e posate	Il livello di brillantante o l'impostazione del dosaggio è troppo bassa.	Assicurarsi che ci sia brillantante nel dosatore. Se necessario, aumentare il livello di brillantante o provare a utilizzare un programma di lavaggio con una temperatura più alta. Per informazioni, fare riferimento a "Brillantante".
La spia del sale è accesa.	Manca il sale addolcitore.	Versare sale specifico nel serbatoio fino al completo riempimento.

## Codici di errore

### Codici di errore sul display

Seguire i passaggi sotto per provare a risolvere il problema.

Problema	Possibile causa	Cosa fare
<b>E10</b> Niente acqua	Rubinetto dell'acqua non aperto.	Assicurarsi che l'acqua sia collegata e aperta. Toccare per riavviare la lavastoviglie.
	Pressione di alimentazione dell'acqua insufficiente. Il tubo di ingresso dell'acqua è schiacciato o piegato, quindi alla lavastoviglie non arriva acqua o non ne arriva a sufficienza.	Controllare la pressione dell'acqua domestica.  Controllare il tubo di ingresso dell'acqua e raddrizzarlo se necessario. Toccare per riavviare la lavastoviglie.
<b>E30</b> Perdita	Ci sono perdite d'acqua nell'elettrodomestico.	Chiudere il rubinetto dell'acqua.
	La valvola di alimentazione dell'acqua è aperta e bloccata. Lo scarico è ostruito.	Scollegare l'elettrodomestico dall'alimentazione elettrica.  Contattare il Servizio di assistenza.

Programma di lavaggio	Eco Il programma ha la funzione di apertura automatica dello sportello per impostazione predefinita.
Quantità di detersivo in polvere	19 gr
Livello di dosaggio del brillantante	R1-R4, R3(default)
Numero massimo di coperti	11
Regolazione in altezza del cestello superiore	Assicurarsi che il cestello superiore sia nella posizione più bassa

## Schemi di caricamento consigliati



Vasoio portautensili/posate



Cestello superiore



Cestello inferiore



Programma di lavaggio	Eco Il programma ha la funzione di apertura automatica dello sportello per impostazione predefinita.
Quantità di detersivo in polvere	Lavaggio principale 18 g
Livello di dosaggio del brillantante	R1-R4, R3(default)
Numero massimo di coperti	10
Regolazione in altezza del cestello superiore	Assicurarsi che il cestello superiore sia nella posizione più alta

### Schemi di caricamento consigliati



Cestello superiore



Cestello inferiore