

# CALDO CRYSTAL

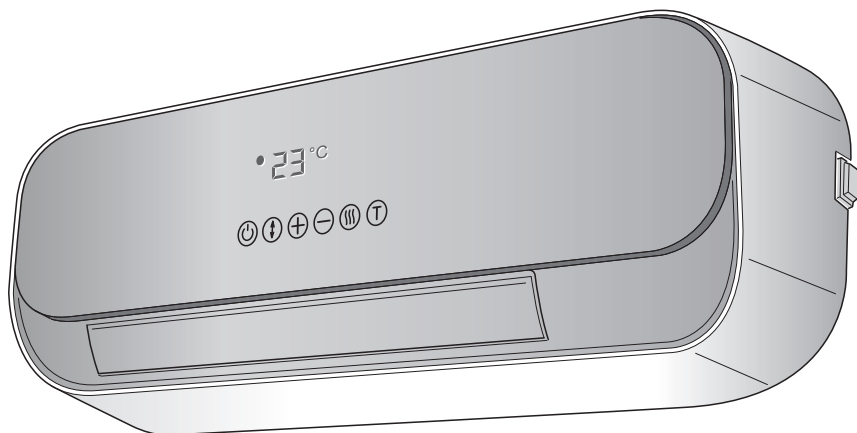

## **ISTRUZIONI PER INSTALLAZIONE, USO E MANUTENZIONE**

IL PRESENTE PRODOTTO È ADATTO SOLO A AMBIENTI CORRETTAMENTE ISOLATI O AD USO OCCASIONALE

**IT**

## **INSTRUCTIONS FOR INSTALLATION, USE AND MAINTENANCE**

*THIS PRODUCT IS ONLY SUITABLE FOR WELL INSULATED SPACES OR OCCASIONAL USE*

**EN**

## **INSTRUCTIONS POUR L'INSTALLATION, L'EMPLOI ET L'ENTRETIEN**

CE PRODUIT NE PUEUT ÊTRE UTILISÉ QUE DANS DES LOCAUX BIEN ISOLÉS OU DE MANIÈRE OCCASIONELLE

**FR**

## **INSTALLATIONS, BEDIENUNGS AND WARTUNGSANWEISUNGEN**

*DIESES PRODUKT IST NUR FÜR GUT ISOLIERTE RÄUME ODER FÜR DEN GELEGENTLICHEN GEBRAUCHT GEEIGNET*

**DE**

## **INSTRUCCIONES PARA LA INSTALACIÓN, USO Y MANTENIMIENTO**

ESTE PRODUCTO ESTÁ INDICADO ÚNICAMENTE EN LUGARES ABRIGADOS O PARA UNA UTILIZACIÓN PUNTUAL

**ES**

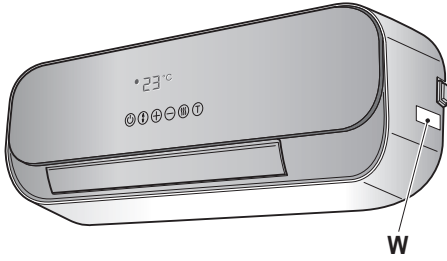

Fig. A  
Abb.

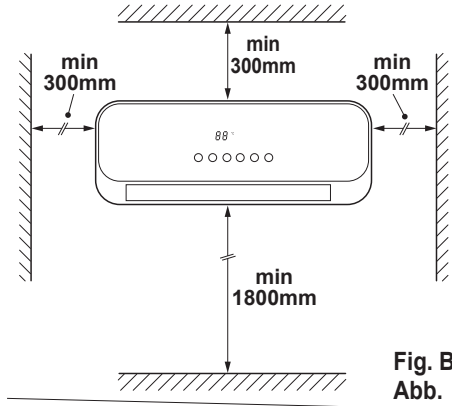

Fig. B  
Abb.

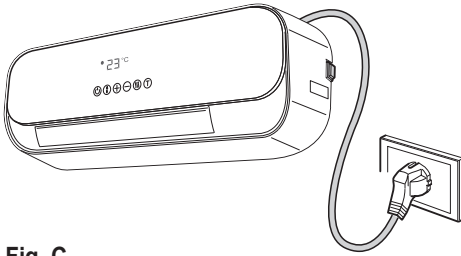

Fig. C  
Abb.

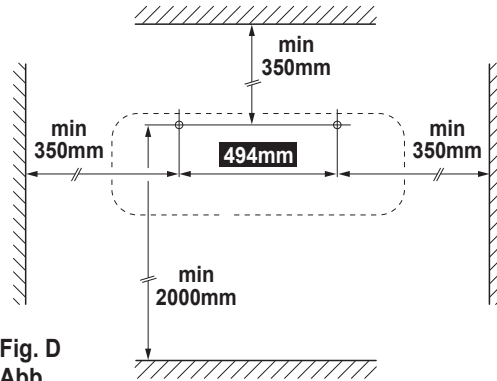
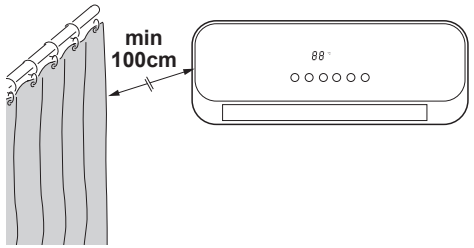

Fig. D  
Abb.

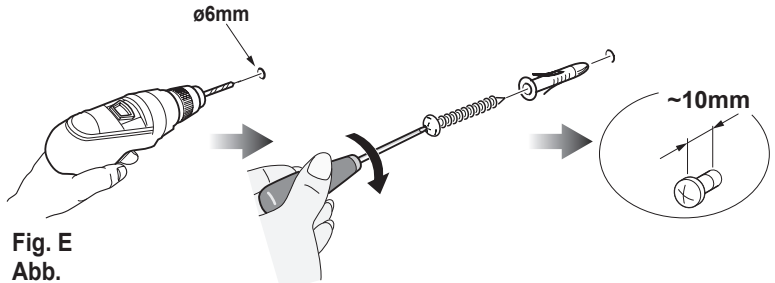
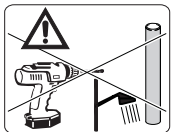
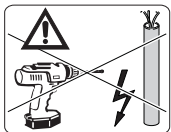
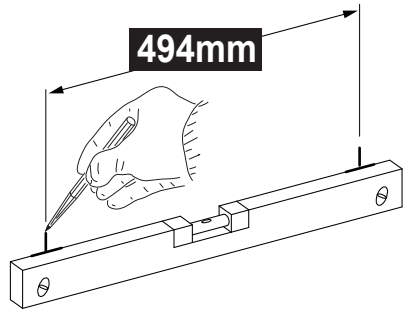

Fig. E  
Abb.

## ILLUSTRAZIONI

Le illustrazioni sono raggruppate nella seconda pagina e nella penultima pagina del manuale.



## INDICE GENERALE

L'indice generale del presente manuale è riportato a pagina "IT-4"

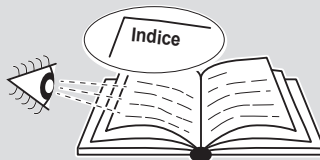

# 1 - INFORMAZIONI GENERALI

Desideriamo innanzitutto ringraziarVi per aver deciso di accordare la vostra preferenza ad un apparecchio di nostra produzione.

Documento riservato ai termini di legge con divieto di riproduzione o di trasmissione a terzi senza esplicita autorizzazione della ditta costruttrice. Le macchine possono subire aggiornamenti e quindi presentare particolari diversi da quelli raffigurati, senza per questo costituire pregiudizio per i testi contenuti in questo manuale.



**Leggere attentamente il presente manuale prima di procedere con qualsiasi operazione (installazione, manutenzione, uso) ed attenersi scrupolosamente a quanto descritto nei singoli capitoli.**

Conservare con cura questo libretto per ogni ulteriore consultazione. Dopo aver tolto l'imballaggio assicurarsi dell'integrità dell'apparecchio; gli elementi dell'imballaggio non devono essere lasciati alla portata dei bambini in quanto potenziali fonti di pericolo.



**LADITTA COSTRUTTRICE NON SI ASSUME RESPONSABILITÀ PER DANNI A PERSONE O COSE DERIVANTI DALLA MANCATA OSSERVANZA DELLE NORME CONTENUTE NEL PRESENTE LIBRETTO.**

La ditta costruttrice si riserva il diritto di apportare modifiche in qualsiasi momento ai propri modelli, fermo restando le caratteristiche essenziali descritte nel presente manuale.



Durante il montaggio, e ad ogni operazione di manutenzione, è necessario osservare le precauzioni citate nel presente manuale, e sulle etichette apposte all'interno degli apparecchi, nonché adottare ogni precauzione suggerita dal comune buon senso e dalle Normative di Sicurezza vigenti nel luogo d'installazione.

## 2 - SIMBOLOGIA

I pittogrammi riportati nel seguente capitolo consentono di fornire rapidamente ed in modo univoco informazioni necessarie alla corretta utilizzazione della macchina in condizioni di sicurezza.

### 2.1 - Pittogrammi redazionali



#### Service

Contrassegna situazioni nelle quali si deve informare il SERVICE aziendale interno:

**SERVIZIO ASSISTENZA TECNICA CLIENTI**



#### Indice

I paragrafi preceduti da questo simbolo contengono informazioni e prescrizioni molto importanti, particolarmente per quanto riguarda la sicurezza.

Il mancato rispetto può comportare:

- pericolo per l'incolumità degli operatori
- perdita della garanzia contrattuale
- declinazione di responsabilità da parte della ditta costruttrice.



#### Mano alzata

Contrassegna azioni che non si devono assolutamente fare.



#### TENSIONE ELETTRICA PERICOLOSA

Segnala al personale interessato che l'operazione descritta presenta, se non effettuata nel rispetto delle normative di sicurezza, il rischio di subire uno shock elettrico.



#### PERICOLO GENERICO

Segnala al personale interessato che l'operazione descritta presenta, se non effettuata nel rispetto delle normative di sicurezza, il rischio di subire danni fisici.





### PERICOLO DI FORTE CALORE

Segnala al personale interessato che l'operazione descritta presenta, se non effettuata nel rispetto delle normative di sicurezza, il rischio di subire bruciature per contatto con componenti con elevata temperatura.



### NON COPRIRE

Segnala al personale interessato che è vietato coprire l'apparecchio per evitarne il surriscaldamento.



### ATTENZIONE

- Segnala che il presente documento deve essere letto con attenzione prima di installare e/o utilizzare l'apparecchio.
- Indica che il personale di assistenza deve maneggiare l'apparecchio attenendosi al manuale di installazione.



### ATTENZIONE

- Segnala che potrebbero esserci delle informazioni aggiuntive su manuali allegati.
- Indica che sono disponibili informazioni nel manuale d'uso o nel manuale di installazione.



### ATTENZIONE

Indica che il personale di assistenza deve maneggiare l'apparecchio attenendosi al manuale di installazione.



### SMALTIMENTO

Il simbolo su il prodotto o sulla confezione indica che il prodotto non deve essere considerato come un normale rifiuto domestico, ma deve essere portato nel punto di raccolta appropriato per il riciclaggio di apparecchiature elettriche ed elettroniche. Provvedendo a smaltire questo prodotto in modo appropriato, si contribuisce a evitare potenziali conseguenze negative per l'ambiente e per la salute, che potrebbero derivare da uno smaltimento inadeguato del prodotto.

Per informazioni più dettagliate sul riciclaggio di questo prodotto, contattare l'ufficio comunale, il servizio locale di smaltimento rifiuti o il negozio in cui è stato acquistato il prodotto.

Questa disposizione è valida solamente negli stati membri dell'UE.

## 3 - INDICE

1 - INFORMAZIONI GENERALI.....	1
2 - SIMBOLOGIA.....	2
3 - INDICE.....	4
4 - AVVERTENZE GENERALI.....	4
5 - DESCRIZIONE APPARECCHIO.....	9
6 - INSTALLAZIONE APPARECCHIO.....	10
7 - DESCRIZIONE TELECOMANDO.....	12
8 - TASTI COMANDO E DISPLAY.....	14
9 - FUNZIONAMENTO.....	18
10 - PULIZIA.....	22
11 - DATI TECNICI.....	23

## 4 - AVVERTENZE GENERALI

**QUANDO SI UTILIZZANO APPARECCHIATURE ELETTRICHE, È SEMPRE NECESSARIO SEGUIRE PRECAUZIONI DI SICUREZZA DI BASE PER RIDURRE RISCHI DI INCENDIO, SCOSSE ELETTRICHE E INFORTUNI A PERSONE, INCLUSO QUANTO SEGUE:**



Questo prodotto deve essere utilizzato unicamente secondo le specifiche indicate nel presente manuale. L'utilizzo diverso da quanto specificato potrebbe comportare gravi infortuni.



Documento riservato ai termini di legge con divieto di riproduzione o di trasmissione a terzi senza esplicita autorizzazione della ditta OLIMPIA SPLENDID.

- **ATTENZIONE:** Questa è un'apparecchiatura elettrica e richiede attenzione durante l'utilizzo.
- **ATTENZIONE:** per ridurre il rischio di gravi ustioni, tenere il prodotto fuori dalla portata di bambini e animali domestici.
- **ATTENZIONE:** Non consentire ai bambini di giocare con alcun imballo del prodotto come buste di plastica.



Lo smontaggio, riparazione o riconversione da parte di una persona non autorizzata potrebbe comportare gravi danni e annulla la garanzia del fabbricante.



Prima di collegare l'apparecchio accertarsi che i dati di targa siano rispondenti a quelli della rete distribuzione elettrica.

La targa (W) è situata sul fianco dell'apparecchio (figura A).



Installare l'apparecchio secondo le istruzioni del costruttore.

Un'errata installazione può causare danni a persone, animali o cose, nei confronti dei quali il costruttore non può essere considerato responsabile.

- Usare l'apparecchio sempre e soltanto in posizione orizzontale.
- Posizionarlo in modo che il flusso dell'aria, in entrata e uscita, non trovi ostacoli.



Se il cavo di alimentazione è danneggiato deve essere sostituito dal costruttore o dal suo servizio di assistenza tecnica o comunque da una persona qualificata similare, in modo da prevenire ogni rischio.

Installarlo garantendo che interruttori e altri comandi non siano raggiungibili da chi sta usando il bagno o la doccia.

- Non usare prolunghe.
- Tenere l'apparecchio ad una distanza di almeno 1,5 metri da altri oggetti.
- Non posizionare l'apparecchio vicino a fonti di calore.
- Non attivare in zone in cui vengono utilizzati o stoccati benzina, vernici o altri liquidi infiammabili.
- Non utilizzare l'apparecchio per asciugare abiti.



Fare attenzione che non entrino oggetti estranei nelle aperture di ventilazione o scarico in quanto vi è il rischio di scosse elettriche, incendio o danni all'apparecchio.



- Questo apparecchio è concepito per un utilizzo domestico  ; non di tipo commerciale o industriale.



Utilizzare l'apparecchio solamente nel rispetto delle istruzioni fornite nel presente manuale. Il costruttore sconsiglia qualsiasi altro tipo di utilizzo in quanto potrebbe provocare scosse elettriche, incendi o lesioni personali.



- La causa più comune di surriscaldamento è il deposito di polvere o lanugine nell'apparecchio. Rimuovere regolarmente questi accumuli scollegando l'apparecchiatura dalla presa di corrente ed aspirando i fori di ventilazione e le griglie.



**Non utilizzare detergenti abrasivi sull'apparecchio. Pulire con un panno umido (non bagnato) risciacquato in acqua insaponata calda. Scollegare sempre la spina dall'alimentazione elettrica prima di effettuare la pulizia.**

- Non collegare l'apparecchio all'alimentazione elettrica fintanto che non è completamente assemblato e regolato.



**L'apparecchio si scalda leggermente quando è in funzione.**

**Per evitare bruciate, non toccate le superfici con la pelle nuda.**

- Non scollegare la spina dalla presa di corrente prima di aver spento l'apparecchio.
- Evitare che il cavo tocchi le superfici calde durante il funzionamento.
- Non arrotolare, attorcigliare o avvolgere il cavo attorno all'apparecchio perché potrebbe indebolire e rompere l'isolamento.
- Non utilizzare l'apparecchio all'esterno o su superfici bagnate. Evitare il versamento di liquidi sull'apparecchio.
- Non utilizzare l'apparecchio in abbinamento a programmatori, timer o altri dispositivi che ne provochino l'accensione automatica per evitare rischi di incendio nel caso in cui l'apparecchio sia coperto o posizionato in modo non corretto.
- Non azionare l'apparecchio in prossimità di tende, in quanto il materiale potrebbe essere risucchiato nelle prese d'aria.
- È vietato disperdere e lasciare alla portata di bambini il materiale dell'imballo in quanto può essere potenziale fonte di pericolo.
- L'apparecchio può essere utilizzato da bambini di età non inferiore a 8 anni e da persone con ridotte capacità fisiche, sensoriali o mentali, o prive di esperienza o della necessaria conoscenza, purché sotto sorveglianza oppure dopo che le stesse abbiano ricevuto istruzioni relative all'uso sicuro dell'apparecchio e alla comprensione dei pericoli ad esso inerenti.
- I bambini non devono giocare con l'apparecchio.
- La pulizia e la manutenzione destinata ad essere effettuata dall'utilizzatore non deve essere effettuata da bambini senza sorveglianza.
- Si raccomanda di non usare la stufetta nelle immediate vicinanze della vasca da bagno, della doccia o di una piscina.



**ATTENZIONE:** Onde evitare il surriscaldamento, non coprire l'apparecchio.



- Rendere note a tutto il personale interessato al trasporto ed all'installazione dell'apparecchio le presenti istruzioni.
- **LA DITTA COSTRUTTRICE NON SI ASSUME RESPONSABILITÀ PER DANNI A PERSONE O COSE DERIVANTI DALLA MANCATA OSSERVANZA DELLE NORME CONTENUTE NEL PRESENTE LIBRETTO.**
- Durante il montaggio, e ad ogni operazione di manutenzione, è necessario osservare le precauzioni citate nel presente manuale, e sulle etichette apposte all'interno degli apparecchi, nonché adottare ogni precauzione suggerita dal comune buon senso e dalle Normative di Sicurezza vigenti nel luogo d'installazione.
- In caso di sostituzione di componenti utilizzare esclusivamente ricambi originali OLIMPIA SPLENDID.



Se l'apparecchio rimane inutilizzato per un lungo periodo, oppure nessuno soggiorna nella stanza climatizzata, per evitare incidenti, è consigliabile scollegare l'alimentazione elettrica.



Non utilizzare detergenti liquidi o corrosivi per pulire l'apparecchio, non spruzzare acqua o altri liquidi sull'apparecchio in quanto potrebbero danneggiare i componenti in plastica o, addirittura, provocare scosse elettriche.



Non bagnare l'apparecchio ed il telecomando. Potrebbero verificarsi corto circuiti o incendi.



In caso di anomalie di funzionamento (per esempio: rumore anomalo, cattivo odore, fumo, innalzamento anomalo della temperatura, dispersioni elettriche, ecc.) scollegare immediatamente l'alimentazione elettrica. Contattare il rivenditore locale.



Non collegare o scollegare la spina di alimentazione durante il funzionamento. Rischio di incendio o scosse elettriche.



Non toccare (se in funzione) l'apparecchio con le mani bagnate. Rischio di incendio o scosse elettriche.



Non bloccare l'ingresso o l'uscita del flusso di aria; si potrebbe danneggiare l'apparecchio.



**Non inserire le dita o altri oggetti nell'ingresso o nell'uscita dell'aria mentre l'apparecchio è in funzione.**



**In presenza di perdite di gas da altre apparecchiature, arieggiare bene l'ambiente prima di azionare l'apparecchio.**

- Dopo aver tolto l'imballaggio assicurarsi che l'apparecchio si presenti integro senza visibili danneggiamenti che potrebbero essere stati causati dal trasporto. In caso di dubbio non utilizzare l'apparecchio e rivolgersi ai Centri di Assistenza Tecnica autorizzati.

## **4.1 - Uso previsto**

- L'apparecchio deve essere utilizzato esclusivamente per produrre aria calda con il solo scopo di rendere confortevole la temperatura nell'ambiente.
- Un uso improprio dell'apparecchio con eventuali danni causati a persone, cose o animali esulano OLIMPIA SPLENDID da ogni responsabilità.
- Comandare le funzioni dell'apparecchio SOLO con il telecomando in dotazione.
- L'apparecchio è dotato di una speciale funzione, attivabile a scelta dell'utente, che permette di rilevare l'eventuale apertura di una finestra e forzare il funzionamento in modalità Antigelo per limitare lo spreco di energia.

## **4.2 - Uso non previsto e potenzialmente pericoloso**

- L'apparecchio **DEVE** essere installato come di seguito descritto nel presente manuale rispettando tutte le avvertenze descritte nelle pagine precedenti.
- **NON** usare gas, benzine o altri liquidi infiammabili vicino all'apparecchio.

## 5 - DESCRIZIONE APPARECCHIO

### 5.1 - Identificazione delle parti principali e componenti forniti a corredo

L'apparecchio è confezionato in imballo di cartone.

- |                              |   |
|------------------------------|---|
| 1. Apparecchio               | 8. Cavo alimentazione                                       |
| 2. Griglia uscita aria       | 9. Libretto istruzioni                                      |
| 3. Flap uscita aria          | 10. Telecomando   |
| 4. Display                   | 11. Tasselli e viti per fissaggio apparecchio a parete (3)  |
| 5. Tasti funzioni            | 12. Batterie per telecomando (2x AAA da 1,5V) (se presenti) |
| 6. Griglia entrata aria      |   |
| 7. Interruttore 0/1 (ON/OFF) |   |

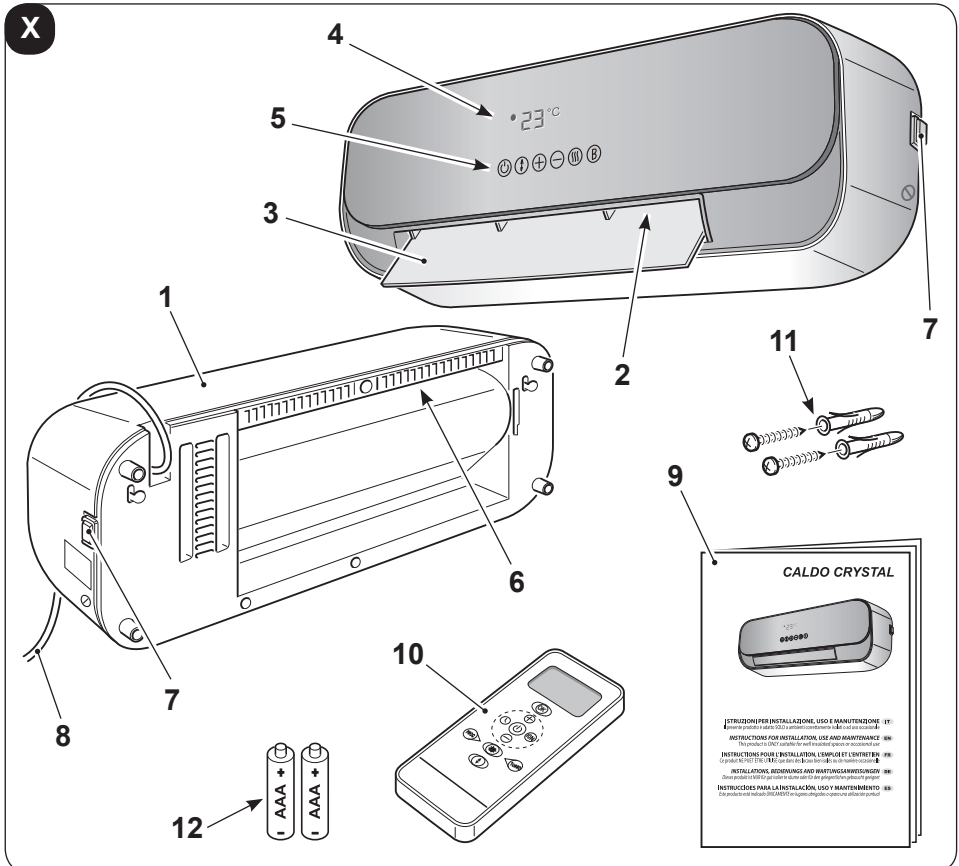

## 6 - INSTALLAZIONE APPARECCHIO

### 6.1 - Installazione a parete

Dopo aver tolto l'imballaggio, assicurarsi dell'integrità dell'apparecchio; in caso di dubbio non utilizzarlo e rivolgersi a personale professionalmente qualificato.

L'apparecchio deve essere installato su una parete che deve essere in muratura e/o in materiale termoresistente (non in legno o materiale sintetico facilmente surriscaldabile).

Per la corretta installazione operare come segue:



**L'apparecchio deve essere installato:**

- **in modo da impedire** che l'interruttore ON/OFF e i tasti vengano toccati da chi si trova nella vasca da bagno o nella doccia.
- a distanza di almeno 300mm dalle pareti
- a distanza di almeno 1000mm da materiali infiammabili (tende, tessuti, ecc...) (figura B).



**NON** installare l'apparecchio al di sotto di prese di corrente.

Predisporre una presa di corrente nelle vicinanze dell'apparecchio assicurandosi che non sia troppo distante in relazione alla lunghezza del cavo di alimentazione (figura C).

- a. Identificare la zona dove installare l'apparecchio.
- b. Realizzare due fori da 6mm ad un interasse di 494mm (figura D).



**I fori devono essere distanti almeno 2000mm dal pavimento e 350mm dal soffitto (figura D).**



**Quando si fora la parete assicurarsi che non ci siano canaline elettriche o tubi dell'acqua.**

- c. Inserire i tasselli nei fori quindi avvitare le viti fornite in dotazione.
- d. **Non** avvitare completamente le viti; lasciarle circa 10 mm distanti dalla parete (figura E).



**Assicurarsi che le viti siano ben salde nella parete.**



- e. Inserire le sedi (X) presenti sul retro dell'apparecchio sulle viti spingendo lo stesso contro alla parete (figura F - fase 1).
- f. Spingere l'apparecchio verso sinistra di circa 10 mm (figura F - fase 2) quindi spingerlo verso il basso di circa 8+10mm (figura F - fase 3).
- g. Verificare infine che l'apparecchio sia stabile e ben ancorato alla parete.

## 6.2 - Collegamento elettrico



- **Prima di collegare la spina dell'apparecchio alla presa di corrente assicurarsi che i valori di tensione riportati sulla targa dati corrispondano a quelli della rete elettrica, e che la presa sia dotata di efficace messa a terra.**
  - **In caso di incompatibilità tra la presa e la spina dell'apparecchio, far sostituire la presa con altra di tipo adatto da personale professionalmente qualificato, il quale accerti che la sezione dei cavi della presa sia idonea alla potenza assorbita dall'apparecchio. In generale è sconsigliato l'uso di adattatori e/o prolunghes; se il loro uso si rendesse indispensabile, devono essere conformi alle vigenti norme di sicurezza e la loro portata di corrente (A) non deve essere inferiore a quella massima dell'apparecchio.**
  - **La presa di corrente deve essere facilmente accessibile in modo da poter disinserire con facilità la spina in caso di emergenza.**
- a. Inserire la spina nella presa di corrente.
  - b. Premere su "I" (ON) l'interruttore (7); l'apparecchio è pronto per l'uso.



**Questo prodotto è dotato di flap (3) che si apre automaticamente all'accensione del prodotto e si richiude automaticamente al suo spegnimento.**

**- Non muovere il flap con le mani -**

**L'apparecchio potrebbe danneggiarsi o deformarsi.  
Aprire con le mani il flap se accidentalmente viene parzialmente chiuso o chiuso del tutto.**

## 7 - DESCRIZIONE TELECOMANDO

### 7.1 - Uso del telecomando

Il telecomando fornito a corredo è lo strumento che Vi permette di utilizzare l'apparecchio nel modo più comodo.

E' uno strumento da maneggiare con cura ed in particolare:

- Evitare di bagnarlo (non va pulito con acqua o lasciato alle intemperie).
- Evitare che cada per terra o urti violentemente.
- Evitare l'esposizione diretta ai raggi solari.

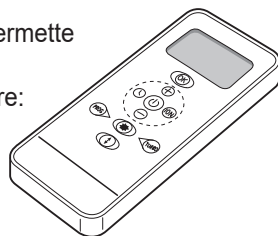

**Il telecomando funziona con la tecnologia all'infrarosso.**

- Durante l'uso non interporre ostacoli fra il telecomando e l'apparecchio.
- Nel caso in cui nell'ambiente vengano utilizzati altri apparecchi dotati di telecomando (TV, gruppi stereo, ecc...), si potrebbero verificare delle interferenze.
- Lampade elettroniche e fluorescenti possono interferire nelle trasmissioni tra telecomando e condizionatore.
- Estrarre le batterie nel caso di inutilizzo prolungato del telecomando.

### 7.2 - Inserimento delle batterie

Il telecomando utilizza due batterie alcaline a secco da 1,5V (tipo AAA.LR03/LR03X2).

Per inserire correttamente le batterie (figura G):

- a. Sfilare lo sportello del vano batterie.
- b. Inserire le batterie nell'apposito vano.



**Rispettare scrupolosamente le polarità indicate sul fondo del vano batterie.**

- c. Richiudere correttamente lo sportello.

## 7.3 - Sostituzione delle batterie

Le batterie vanno sostituite quando il display del telecomando non appare più nitido o quando lo stesso non cambia più le impostazioni dell'apparecchio.

Dopo la sostituzione delle batterie, regolare l'orologio del telecomando.

- Se non si utilizza il telecomando per alcune settimane o anche più, togliere le batterie.

**Eventuali perdite delle batterie potrebbero danneggiare il telecomando.**

- La vita media delle batterie, con un normale utilizzo, è di circa sei mesi. Sostituire le batterie quando non si avverte più il "beep" di ricezione del comando dall'apparecchio, oppure se l'indicatore di trasmissione sul telecomando non si accende.



**Utilizzare sempre batterie nuove e sostituirle entrambe.**

**L'utilizzo di batterie vecchie o di tipo diverso potrebbe generare un malfunzionamento del telecomando.**



- **Una volta scariche, le batterie vanno sostituite entrambe ed eliminate negli appositi centri di raccolta o come previsto dalle normative locali.**

- **Non ricaricare o smontare le batterie. Non gettate le batterie nel fuoco. Possono bruciare o esplodere.**

- **Se il liquido delle batterie cade sulla pelle o sui vestiti, lavare con cura con acqua pulita. Non utilizzare il telecomando con batterie che hanno avuto perdite.**

**I prodotti chimici contenuti nelle batterie possono provocare bruciature od altri rischi per la salute.**

## 7.3 - Posizione del telecomando

- Tenere il telecomando in una posizione che consente al segnale di raggiungere il ricevitore dell'apparecchio (distanza massima circa 8 metri - con le batterie cariche) (figura H).

La presenza di ostacoli (mobili, tende, pareti, ecc.) tra il telecomando e l'apparecchio riduce la portata del telecomando.

## 8 - TASTI COMANDO E DISPLAY



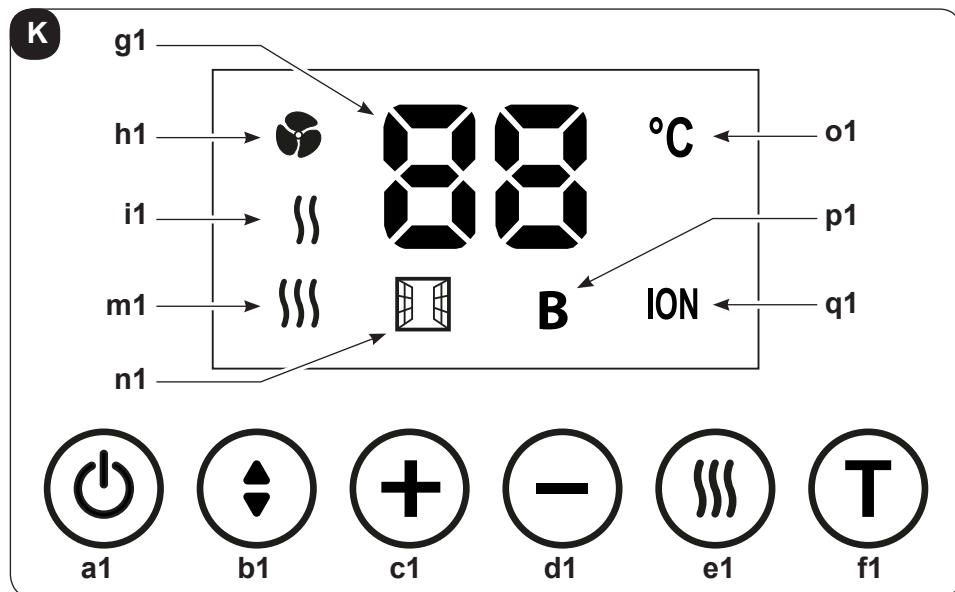

### 8.1 - Comandi sull'apparecchio

Per comandare e regolare le funzioni dell'apparecchio, sullo stesso sono presenti sei tasti touch.

Gli stessi tasti sono presenti sul telecomando.



Ad ogni pressione di un tasto l'apparecchio emette un "beep".

- 
**a1. Tasto ON/OFF**  
 Premere il tasto per accendere l'apparecchio; si accende il display.  
 Premerlo nuovamente per spegnerlo.
- 
**b1. Tasto flap**  
 Premere il tasto per spostare il flap e regolare la direzione dell'aria.
- 
**c1. Tasto +**  
 Premere il tasto per aumentare il valore della temperatura impostata da 15°C a 45°C (prima premere il tasto TURBO).
- 
**d1. Tasto -**  
 Premere il tasto per diminuire il valore della temperatura impostata da 15°C a 45°C (prima premere il tasto TURBO).

**e1. Tasto impostazioni**

Premere il tasto per regolare la modalità di funzionamento



solo ventilatore



potenza minima



potenza massima

**f1. Tasto T**

Premere il tasto per attivare la funzione **Turbo** (BOOST)

**Display**

**g1.** Valore temperatura impostata

**h1.** Modalità solo ventilatore attiva

**i1.** Modalità potenza minima attiva

**m1.** Modalità potenza massima attiva

**n1.** Funzione finestra/porta aperta attiva (vedere paragrafo 9.2)

**o1.** Unità di misurazione della temperatura

**p1.** Funzione **TURBO** attiva

**q1.** Funzione **IONIZZATORE** attiva

## 8.2 - Tasti funzioni telecomando

In dotazione è fornito un telecomando per facilitare le impostazioni e le funzioni dell'apparecchio.

Alcuni di questi tasti sono presenti anche sull'apparecchio.

Ad ogni pressione di un tasto del telecomando l'apparecchio emette un "beep" per segnalare la ricezione del segnale.

Le funzioni selezionate e/o impostate si visualizzano tramite le icone sul display del telecomando (vedere paragrafo 8.3)

**Tasto ON/OFF**

Premere il tasto per accendere l'apparecchio; si accende il display.

Premerlo nuovamente per spegnerlo.

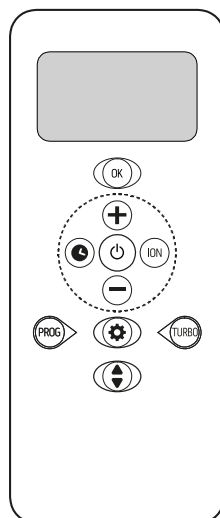

**Tasto flap**

Premere il tasto per spostare il flap e regolare la direzione dell'aria.

**Tasto +**

Premere il tasto per aumentare il valore della temperatura impostata da 15°C a 45°C (prima premere il tasto TURBO).

**Tasto -**

Premere il tasto per diminuire il valore della temperatura impostata da 15°C a 45°C (prima premere il tasto TURBO).

**Tasto TURBO**

Premere il tasto per attivare la funzione **TURBO**.

**Tasto OK**

Premere il tasto per confermare il programma selezionato.

**Tasto PROG**

Premere il tasto per programmare il funzionamento settimanale dell'apparecchio (vedere paragrafo 9.1).

**Tasto ION**

Premere il tasto per attivare lo **IONIZZATORE**.

**Tasto Impostazioni**

Premere il tasto per selezionare la modalità di funzionamento desiderata  
**AUTO > SOLE > LUNA > FIOCCO DI NEVE > Ventilatore**

**Tasto Orologio**

Premere il tasto per impostare l'ora sul telecomando (vedere paragrafo 9.3).

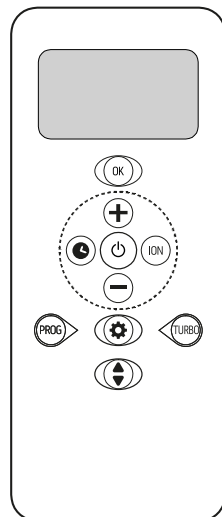

## 8.3 - Display telecomando

Sul display del telecomando, oltre all'ora e alla temperatura impostata, si visualizzano tutte informazioni relative alle funzioni selezionate e alla modalità di funzionamento dell'apparecchio.

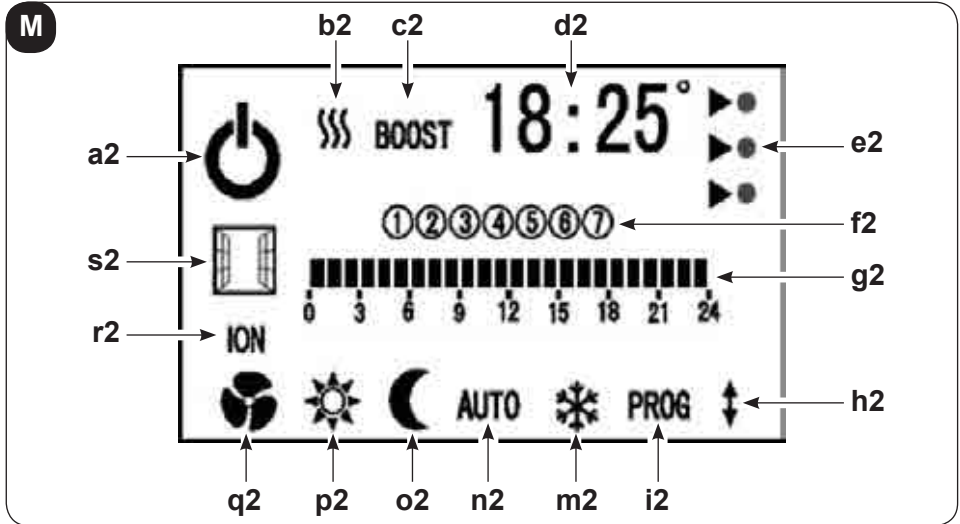

- a2.** Apparecchio in funzione
- b2.** Modalità "potenza minima" } } o "potenza massima" } } } attiva
- c2.** Funzione "Turbo (BOOST)" attiva
- d2.** Valore temperatura impostata o ora/minuti
- e2.** Livello di consumo energia .....
  - ▶● massimo, temperatura  $\geq 22^{\circ}\text{C}$
  - ▶● medio, temperatura tra  $19^{\circ}\text{C}$  e  $22^{\circ}\text{C}$
  - ▶● minimo, temperatura  $\leq 19^{\circ}\text{C}$
- f2.** Giorni della settimana (1= lunedì - 7= domenica)
- g2.** Ore della giornata
- h2.** Oscillazione flap
- i2.** Impostazione programmazione settimanale (vedere paragrafo 9.1)
- m2.** Impostazione funzione **FIOCCO DI NEVE** (Anti frost)
- n2.** Impostazione modalità **AUTO**
- o2.** Impostazione modalità **LUNA**
- p2.** Impostazione modalità **SOLE**
- q2.** Funzionamento solo ventilatore
- r2.** Funzione **IONIZZATORE** attiva
- s2.** Funzione finestra/porta aperta attiva (vedere paragrafo 9.2)

## 9 - FUNZIONAMENTO

### 9.1 - Impostazione del programma settimanale

Operare come segue:

- a. Con l'apparecchio in funzione, premere il tasto **PROG**; il display si visualizza come di seguito illustrato.

Lampeggiano le seguenti icone:

- primo giorno della settimana (1)
- la prima ora della giornata (colore grigio)
- il simbolo della modalità **COMFORT**.

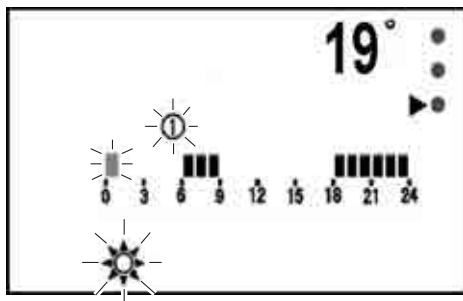

- b. Premere il tasto **+** per selezionare la modalità desiderata:

- SOLE
- LUNA
- FIOCCO DI NEVE (Anti frost)



La modalità selezionata lampeggerà.

- c. Premere il tasto **-** per confermare l'impostazione; automaticamente lampeggia l'ora successiva.



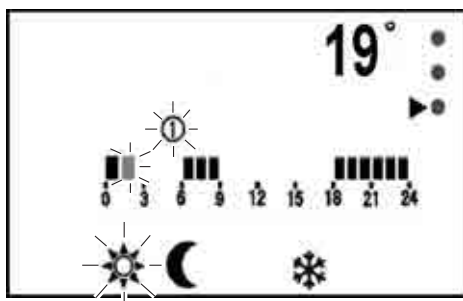



- d. Ripetere le operazioni sopra descritte per selezionare la modalità di funzionamento desiderata quindi premere il tasto **-** per confermare e passare all'ora successiva.



- e. Impostare tutte le ore quindi premere il tasto **OK** per confermare e passare al giorno successivo (2= martedì).





- f. È possibile programmare tutti i giorni della settimana in modo differente.



- g. Al termine, premere il tasto  per uscire dalla modalità di programmazione.
- h. Dopo aver programmato il primo giorno, se si vuole “copiare” la stessa programmazione per il giorno successivo, tenere premuto il tasto .
- i. Dopo aver terminato la programmazione, per attivare l'apparecchio al funzionamento settimanale, premere una volta il tasto ; l'icona “**AUTO**” lampeggerà. Premere il tasto .
- m. Per disattivare il funzionamento automatico con la programmazione settimanale premere il tasto  e selezionare la modalità di funzionamento desiderata (eccetto AUTO); l'icona selezionata lampeggerà. Premere il tasto  per confermare la scelta.

Alle modalità **SOLE**, **LUNA** e **FIOCCO DI NEVE** sono pre-assegnate delle temperature, rispettivamente 19°C, 15°C, 7°C.

E' possibile modificare tali valori operando come segue:

- a. Con l'apparecchio in funzionamento premere il tasto .
- b. Premerlo più volte fino a selezionare la modalità desiderata.
- c. Tenerlo premuto per 3 secondi, fino a che la temperatura lampeggia.
- d. Modificare la temperatura con i tasti  o .
- e. Premere il tasto  per confermare la scelta.

## 9.2 - Funzione finestra/porta aperta

Se abilitata, la funzione **FINESTRA/PORTA APERTA** permette all'apparecchio di rilevare un anomalo apporto di aria fredda nella stanza.

In questa condizione, quando l'apparecchio è in modo riscaldamento ed in erogazione di calore, se rileva un abbassamento di qualche grado della temperatura ambiente la funzione si attiva:

- sul display dell'apparecchio e sul telecomando si visualizza l'icona relativa 
- la macchina interrompe la erogazione di calore
- la macchina interrompe il funzionamento ventilatore e chiude il flap.

Fino a quando l'apparecchio non rileva un nuovo incremento della temperatura ambiente, l'erogazione di calore resta interrotta.



Se l'apparecchio rileva un rialzo della temperatura ambiente, l'apparecchio ripristina automaticamente il modo riscaldamento precedente impostato.

Se questa funzione è disabilitata, l'apparecchio funziona normalmente.

 **Se la funzione è attiva, è possibile ripristinare l'erogazione di calore manualmente agendo con i tasti del telecomando o con quelli a bordo apparecchio.**

 **Ogni volta che si collega elettricamente l'apparecchio la funzione FINESTRA/PORTA APERTA è disabilitata.**







### Per abilitare la funzione:

- a. Con apparecchio collegato alla tensione di rete ed in Standby, è possibile abilitare e disabilitare la funzione FINESTRA/PORTA APERTA.
- b. Tenere premuto il tasto  fino a quando l'apparecchio emette **due beep**; la funzione è abilitata.
- c. Tenere premuto il tasto  fino a quando l'apparecchio emette **un beep**; la funzione è disabilitata.

## 9.3 - Impostazione ora/minuti

Quando l'apparecchio è spento, il display del telecomando visualizza l'ora e i minuti. All'accensione dell'apparecchio la visualizzazione dell'ora viene sostituita dalla temperatura impostata.

Per impostare l'ora:

- a. Premere il tasto  fino a quando l'ora lampeggia.
- b. Premere i tasti  e  per impostare l'ora.
- c. Premere  per confermare e passare all'impostazione dei minuti.
- d. Premere i tasti  e  per impostare i minuti.
- e. Premere  per confermare.

## 9.4 - Protezione da surriscaldamento

L'apparecchio è dotato un sistema di protezione da surriscaldamento che lo spegne nel caso si surriscaldi.

In questo caso:

- a. spegnere l'apparecchio;
- b. rimuovere l'eventuale causa (griglia di aspirazione aria intasata, ostacoli davanti all'ingresso o all'uscita dell'aria, ecc.);
- c. lasciare raffreddare l'apparecchio per 15/20 minuti;
- d. riavviare l'apparecchio.

Se l'inconveniente persiste, spegnere l'apparecchio, scollegare la spina dalla presa di corrente e contattare il rivenditore o il servizio di assistenza tecnica.

## 10 - PULIZIA



**Prima di effettuare qualunque intervento di pulizia o manutenzione sull'apparecchio scollegare la spina dalla presa di corrente ed attendere che le parti calde si siano raffreddate.**

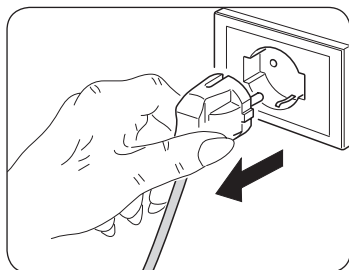

Utilizzare un panno asciutto per pulire l'apparecchio e il telecomando.

Se l'apparecchio è molto sporco, è possibile utilizzare un panno inumidito con acqua tiepida (max 50°C) e detergente delicato per pulirne le parti esterne (figura L).  
Asciugare con un panno asciutto.



**Assicurarsi che l'apparecchio sia completamente asciutto prima di ricollegare la spina alla presa di corrente.**



**Non utilizzare un panno trattato chimicamente o antistatico per pulire l'apparecchio.**

**Non utilizzare, benzina, solvente, pasta per lucidare, o solventi simili. Questi prodotti potrebbero provocare la rottura o la deformazione della superficie in plastica.**

**Non usare oli, sostanze chimiche o prodotti abrasivi per pulire l'apparecchio.**

**Non lavare o immergere l'apparecchio in acqua.**

Utilizzare un aspirapolvere per rimuovere la polvere dalle griglie di entrata/uscita dell'aria.



**In caso di malfunzionamento dell'apparecchio non tentare di smontarlo ma rivolgersi al rivenditore o al servizio di assistenza tecnica.**

### 10.1 - Conservazione dell'apparecchio

Se non si intende utilizzare l'apparecchio per un periodo di tempo particolarmente lungo o si devono effettuare lavori che potrebbero produrre molta polvere, si consiglia di rimuovere l'apparecchio dalla parete e riporlo nell'imballo originale unitamente al telecomando (senza le batterie).

Conservare il tutto in un locale fresco e al riparo da umidità.

## 11 - DATI TECNICI

Consultare la targa dati applicata sul prodotto (figura A) per i dati tecnici sotto elencati:

- Tensione di alimentazione
- Potenza assorbita
- Classe di isolamento
- Peso apparecchio

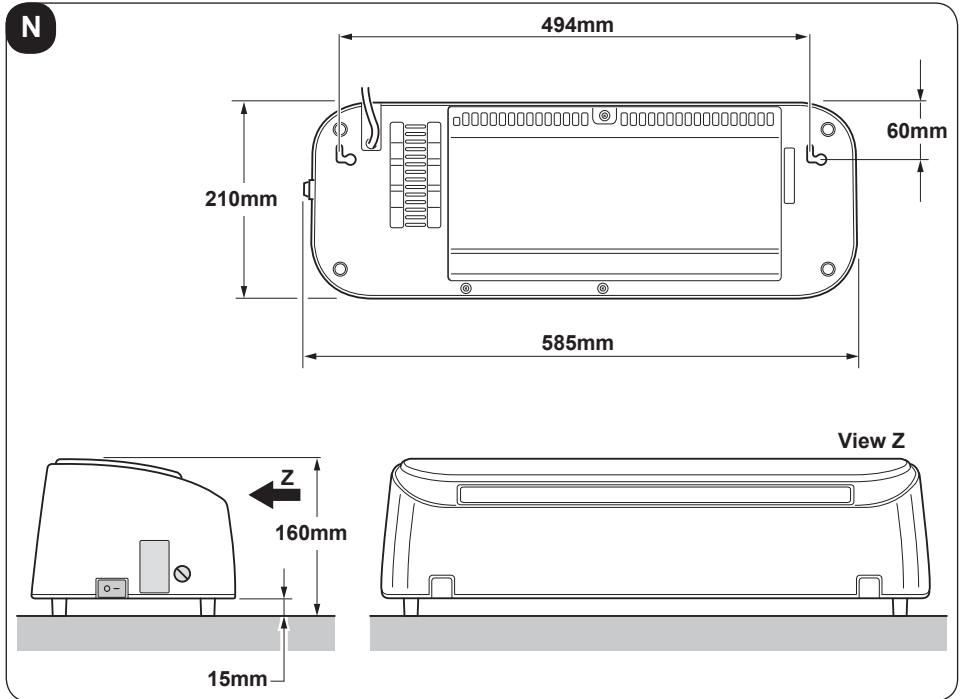

### 11.1 - Conformità

Questo prodotto è dotato del marchio CE che indica il rispetto delle normative 2014/35/EU (bassa tensione) e 2014/30/EU (compatibilità elettromagnetica).

<b>CALDO CRYSTAL</b>	<b>Dato</b>	<b>Simbolo</b>	<b>Valore</b>	<b>Unità</b>
<b>Potenza termica</b>				
Potenza termica normale		$P_{nom}$	2,0	kW
Potenza termica minima (indicativa)		$P_{min}$	1,2	kW
Massima potenza termica continua		$P_{max,c}$	2,0	kW
<b>Consumo ausiliario di energia elettrica</b>				
Alla potenza termica normale		$e_{l_{max}}$	--	kW
Alla potenza termica minima		$e_{l_{min}}$	--	kW
In modo Standby		$e_{l_{SB}}$	0,000	kW

<b>Tipo di potenza termica/controllo della temperatura ambiente</b>	<b>Si</b>	<b>No</b>
Potenza termica a fase unica senza controllo della temperatura ambiente	<input type="checkbox"/>	<input checked="" type="checkbox"/>
Due o più fasi manuali senza controllo della temperatura ambiente	<input type="checkbox"/>	<input checked="" type="checkbox"/>
Con controllo della temperatura ambiente tramite termostato meccanico	<input type="checkbox"/>	<input checked="" type="checkbox"/>
Con controllo elettronico della temperatura ambiente	<input checked="" type="checkbox"/>	<input type="checkbox"/>
Con controllo elettronico della temperatura ambiente e temporizzatore giornaliero	<input type="checkbox"/>	<input checked="" type="checkbox"/>
Con controllo elettronico della temperatura ambiente e temporizzatore settimanale	<input checked="" type="checkbox"/>	<input type="checkbox"/>

<b>Altre opzioni di controllo</b>		
Controllo della temperatura ambiente con rilevamento di presenza	<input type="checkbox"/>	<input checked="" type="checkbox"/>
Controllo della temperatura ambiente con rilevamento di finestre aperte	<input checked="" type="checkbox"/>	<input type="checkbox"/>
Con opzione di controllo a distanza	<input type="checkbox"/>	<input checked="" type="checkbox"/>
Con controllo di avviamento adattabile	<input type="checkbox"/>	<input checked="" type="checkbox"/>
Con limitazione del tempo di funzionamento	<input type="checkbox"/>	<input checked="" type="checkbox"/>
Con termometro globo nero	<input type="checkbox"/>	<input checked="" type="checkbox"/>

info@olimpiasplendid.it	Olimpia Splendid SpA Via Industriale 1/3, 25060 Cellatica, Brescia, Italy
-------------------------	--

## ILLUSTRATIONS

Illustrations are grouped in the second and penultimate pages of the manual.



## MAIN INDEX

The main index of this manual is given on page “EN-4”



# 1 - GENERAL INFORMATION

We wish to thank you, first of all, for purchasing an appliance produced by our company.

This document is restricted in use to the terms of the law and may not be copied or transferred to third parties without the express authorization of the manufacturer. Our machines are subject to change and some parts may appear different from the ones shown here, without this affecting the text of the manual in any way.



**Read this manual carefully before performing any operation (installation, maintenance, use) and follow the instructions contained in each chapter.**

**Keep the manual carefully for future reference.**

**After removing the packaging, check that the appliance is in perfect condition. The packaging materials must not be left within reach of children as they can be dangerous**



**THE MANUFACTURER IS NOT RESPONSIBLE FOR DAMAGES TO PERSONS OR PROPERTY CAUSED BY FAILURE TO FOLLOW THE INSTRUCTIONS IN THIS MANUAL.**

**The manufacturer reserves the right to make any changes it deems advisable to its models, although the essential features described in this manual remain the same.**



**During installation and maintenance, respect the precautions indicated in the manual, and on the labels applied inside the units, as well as all the precautions suggested by good sense and by the safety regulations in effect in your country.**

## 2 - SYMBOLS

The pictograms in the next chapter provide the necessary information for correct, safe use of the machine in a rapid, unmistakable way.

### 2.1 - Editorial pictograms



#### **Service**

Refers to situations in which you should inform the SERVICE department in the company:  
**CUSTOMER TECHNICAL SERVICE.**



#### **Index**

Paragraphs marked with this symbol contain very important information and recommendations, particularly as regards safety. Failure to comply with them may result in:

- danger of injury to the operators
- loss of the warranty
- refusal of liability by the manufacturer.



#### **Raised hand**

Refers to actions that absolutely must not be performed.



#### **DANGER OF HIGH VOLTAGE**

Signals to the personnel that the operation described could cause electrocution if not performed according to the safety rules.



#### **GENERIC DANGER**

It informs the personnel concerned that if the operation is not carried out in compliance with the safety regulations, it presents the risk of suffering physical damage.





## DANGER DUE TO HEAT

It informs the personnel concerned that if the operation is not carried out in compliance with the safety regulations, it presents the risk of burns due to contact with components at very high temperatures.



## DO NOT COVER

Indicates to the personnel concerned, that it is prohibited to cover the appliance, to prevent over-heating.



## ATTENTION

- Indicates that this document must be read carefully before installing and/or using the appliance.
- Indicates that the assistance personnel must handle the appliance following the installation manual.



## ATTENTION

- Indicates that there may be additional information in attached manuals.
- Indicates that information is available in the user manual or in the installation manual.



## DISPOSAL

This symbol on the product or its packaging indicates that the appliance cannot be treated as normal domestic trash, but must be handed in at a collection point for recycling electric and electronic appliances.

Your contribution to the correct disposal of this product protects the environment and the health of your fellow men. Health and the environment are endangered by incorrect disposal.

Further information about the recycling of this product can be obtained from your local town hall, your refuse collection service, or in the store at which you bought the product.

This regulation is valid only in EU member states.

## 3 - INDEX

1 - GENERAL INFORMATION .....	1
2 - SYMBOLS.....	2
3 - INDEX.....	4
4 - GENERAL WARNINGS .....	4
5 - DESCRIPTION OF THE APPLIANCE.....	9
6 - APPLIANCE INSTALLATION .....	10
7 - DESCRIPTION OF THE REMOTE CONTROL.....	12
8 - CONTROL BUTTONS AND DISPLAY .....	14
9 - FUNCTIONING.....	18
10 - CLEANING.....	22
11 - TECHNICAL DATA.....	23

## 4 - GENERAL WARNINGS

**WHEN USING ELECTRICAL APPLIANCES, BASIC SAFETY PRECAUTIONS SHOULD ALWAYS BE FOLLOWED TO REDUCE THE RISK OF FIRE, ELECTRIC SHOCK, AND INJURY TO PERSONS, INCLUDING THE FOLLOWING:**



This product should be used only in accordance with the specifications outlined in this manual. Usage other than what has been specified here may result in serious injury.



This document is restricted in use to the terms of the law and may not be copied or transferred to third parties without the express authorization of the manufacturer, OLIMPIA SPLENDID.

- **CAUTION:** This is an electrical appliance and requires attention when in use.
- **CAUTION:** To reduce the risk of severe burns, keep this product out of the reach of children and pets.
- **CAUTION:** Do not allow children to play with any product packaging such as plastic bag.



**Disassembly, repair or remodelling by an unauthorized person may result in serious harm and will void the manufacturer's warranty.**



**Before connecting, make sure that the plate data corresponds with the mains electrical supply.**

**The plate (W) is located on the side of the appliance (figure A).**



**Install it according to the manufacturer's instructions. An incorrect installation can cause damage to people, animals or property for which the manufacturer accepts no responsibility.**

- Always and only use it in a horizontal position.
- Position it, so that the air flow, both inlet and outlet, is free of obstacles.



**If the power cord is damaged, it must be replaced by the manufacturer, his technical service or a similarly qualified person in order to eliminate all possible risks.**

**Install it in such a way that the switches and other controls cannot be reached by persons using the bath or shower.**

- Do not use extensions.
- Keep all objects at least 1.5 meter from the front, sides and rear of the appliance.
- Do not place appliance close to a radiant heat source.
- Do not operate in areas where gasoline, paint or other flammable liquids are used or stored.
- Do not use the appliance to dry clothes.



**Do not insert or allow foreign objects to enter any ventilation or exhaust opening, as this may cause an electric shock, fire or damage to the appliance.**



- This appliance is intended for household use only  ; not for commercial or industrial use.



**Use this appliance only as described in this manual. Any other use is not recommended by the manufacturer and may cause fire, electric shock or injury.**



- The most common cause of overheating is deposits of dust or fluff in the appliance. Ensure these deposits are removed regularly by unplugging the appliance and vacuum cleaning air vents and grilles.



**Do not use abrasive cleaning products on this appliance. Clean with a damp cloth (not wet) rinsed in hot soapy water only. Always remove plug from the mains supply before cleaning.**

- Do not connect the appliance to the mains voltage until completely assembled and adjusted.



**This appliance heats up slightly when in use. To avoid burns, do not let bare skin touch hot surfaces.**

- Do not remove plug from power socket until the appliance has been switched off.
- Do not allow cord to come in contact with heated surfaces during operation.
- Do not twist, kink or wrap the cord around the appliance, as this may cause the insulation to weaken and split.
- Do not use this appliance outdoors, or on wet surfaces. Avoid spilling liquid on the appliance.
- Do not use this heater with programmer, timer or any other device that switches the heater on automatically since a fire risk exists if the heater is covered or positioned incorrectly.
- Do not operate the heater near curtains, as the material could be sucked into the air vents.
- It is forbidden to dispose of or leave in the reach of children the packaging materials which could become a source of danger.
- The appliance may be used by children over 8 years of age and by persons with reduced physical, sensorial or mental capacities, or without the required experience or knowledge, provided they are supervised or have been instructed in the safe use of the appliance and understand the hazards involved.
- Children must not play with equipment.
- Children must not be allowed to clean the appliance or perform user maintenance without proper supervision.
- Do not use this heater in the immediate surroundings of a bath, a shower or a swimming pool.



**WARNING:** in order to avoid overheating, do not cover the heater.



- Make these instructions known to all the personnel involved in transport and installation of the appliance.
- **THE MANUFACTURER IS NOT RESPONSIBLE FOR DAMAGES TO PERSONS OR PROPERTY CAUSED BY FAILURE TO FOLLOW THE INSTRUCTIONS IN THIS MANUAL.**
- During installation and maintenance, respect the precautions indicated in the manual, and on the labels applied inside the units, as well as all the precautions suggested by good sense and by the safety regulations in effect in your country.
- In case of replacement of parts, use only original OLIMPIA SPLENDID parts.



If the appliance remains unused for a long period of time, or if nobody stays in the air-conditioned room, it is advised to disconnect power supply to avoid accidents.



Do not use liquid or corrosive detergents to clean the unit, do not spray water or other liquids onto the unit, since they could damage the plastic components or even cause electric shocks.



Do not wet the appliance and the remote control. Short circuits or fires could occur.



In the event of operating anomalies (e.g. strange noise, bad odour, smoke, abnormal temperature rise, electric dispersions, etc.) disconnect the electric power supply immediately. Contact the local dealer.



Do not plug or unplug the power supply plug during operation. Fire and electric shocks risk.



Do not touch (operation) the product with wet hands. Fire and electric shocks risk.



Do not block the air inlet or outlet; the product could be damaged.



**Do not insert hands or other object through air inlet or outlet while the product is operated.**



**When there are gas leaks from other units, ventilate the room well before activating the air conditioner.**

- After removing the packing, make sure that the appliance is complete, without visible damage that could have been caused during transport. In case of doubt, do not use the appliance and contact the authorised Technical Assistance centres.

### **4.1 - Proper use**

- The appliance should be used for the exclusive purpose of producing hot air for the sole purpose of obtaining a comfortable temperature in the room.
- Improper use of the appliance causing damage to persons, property or animals relieve OLIMPIA SPLENDID of any liability.
- Control the appliance functions **ONLY** with the supplied remote controller.
- The appliance is equipped with a special function, activated by the user as required, which allows to detect the possible opening of a window and force the functioning in Anti frost mode to limit waste of energy.

### **4.2 - Unintended and potentially dangerous use**

- The appliance **MUST** be installed as hereinafter described in this manual observing all the warnings described in the previous pages.
- **DO NOT** use gas, petrols or other inflammable liquids near the appliance.

# 5 - DESCRIPTION OF THE APPLIANCE

## 5.1 - Identification of the supplied main parts and components

The appliance is packed in a cardboard packaging.

1. Appliance
2. Air outlet grill
3. Air outlet flap
4. Display
5. Functions buttons
6. Air inlet grill
7. Switch 0/1 (ON/OFF)
8. Power cord
9. Instruction booklet
10. Remote control
11. Wall plugs and screws for the appliance wall fixing (3)
12. Remote control batteries (2x AAA 1,5V) (if present)

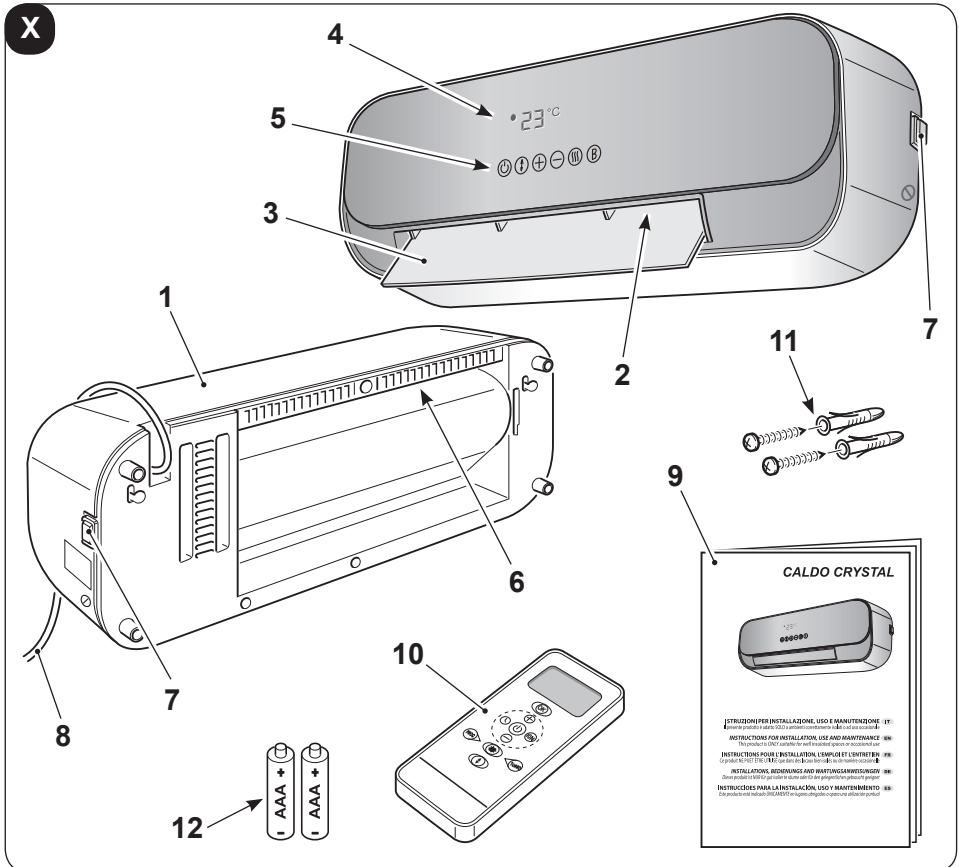

## 6 - APPLIANCE INSTALLATION

### 6.1 - Wall installation

After removing the packaging, make sure of the appliance integrity; in case of doubts, do not use it and please refer to professionally qualified personnel.

The appliance must be installed on a masonry or made of heat resistant material wall (not wooden or made of easily overheatable synthetic material).

For the correct installation, work as follows:



**The appliance must be installed:**

- **in such a way as to prevent the ON/OFF switch and the buttons from being touched by who is standing in the bathtub or in the shower.**
- **At a distance of at least 300 mm from walls**
- **At a distance of at least 1000 mm from flammable materials (curtains, textiles etc.)**



**DO NOT install the appliance beneath power outlets.**

**Prepare a power outlet in the vicinity of the appliance making sure it's not too far in relation to the power cord length (figure C).**

- a. Locate the area where the appliance is going to be installed.
- b. Create two due 6mm holes with a centres distance of 494mm (figure D).



**The holes must be at least 2000mm away from the floor 350mm from the ceiling (figure D).**



**When piercing the wall, make sure that no electrical channels or water hoses are present.**

- c. Insert the wall plugs in the holes and then fasten the supplied screws.
- d. **Do not** fasten the screws entirely; leave them approximately 10 mm away from the wall (figure E).



**Make sure that the screws are well steady in the wall.**



- e. Place the slots (X) on the rear part of the appliance on the screws pushing the appliance itself against the wall (figure F - phase 1).
- f. Push the appliance 10 mm towards the left (figure F - phase 2) then push it about 8÷10mm downwards (figure F - phase 3).
- g. Lastly, check that the appliance is steady and well attached to the wall.

## 6.2 - Electrical connection



- **Before connecting the appliance plug to the power outlet, make sure that the voltage values indicated on the data plate correspond to the mains supply ones and that the outlet is equipped with an efficient grounding.**
  - **In case of incompatibility between the outlet and the plug of the appliance, let the outlet be replaced with another one of the suitable type by professionally qualified personnel, which verify that the outlet cables section is suitable for the power absorbed by the appliance. Generally, it's not advised to use adapters and/or extension cords; if their use should become essential, they must comply with the current safety standards and their current capacity (A) mustn't be lower than the appliance maximum one.**
  - **The socket must be easily accessible so that the plug can be removed easily in an emergency.**
- a. Insert the plug in the power outlet.
  - b. Press "I" (ON) on the switch (7); the appliance is ready for use.



**This product has a flap that opens automatically when the product is turned on and closes automatically when turned off.**

**- Do not move the flap with your hands. -**

**As this could damage or deform the unit. Open the flap with your hands only if it accidentally closes in part or in whole.**

## 7 - DESCRIPTION OF THE REMOTE CONTROL

### 7.1 - Use of the remote control

The remote control supplied with the air-conditioner is the instrument that enables you to use the appliance in the most convenient way. It should be handled with care and in particular:

- Keep it dry (do not clean it with water or leave it outdoors in bad weather).
- Avoid dropping or bumping it.
- Keep it out of direct sunlight.

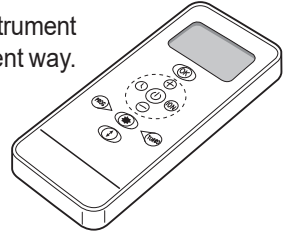

**The remote control operates by means of an infrared beam.**

- Do not place obstacles between the remote control and the appliance during use.
- If other appliances in the room have remote controls (TV, stereo, etc...), there may be interference.
- Electronic and fluorescent lights may also interfere with transmissions between remote control and air-conditioner.
- Remove the batteries in case of prolonged disuse of the remote control.

### 7.2 - Insertion of batteries

The remote control uses two dry alkaline 1.5V batteries (AAA.LR03/LR03X2).

To insert the batteries correctly (figure 31):

- a. Remove the batteries compartment cover.
- b. Insert the batteries into the relevant compartment.



**Check the polarity indicated on the bottom of the compartment.**

- c. Close the compartment correctly.

## 7.3 - Replacement of batteries

The batteries should be replaced when the display on the remote control does not appear sharply or when the remote control does not change the settings. When the batteries have been replaced, adjust the remote control clock.

- If the remote control is not used for several weeks or longer, remove the batteries. **Any leaks from the batteries could damage the remote control.**
- The average life-span of the batteries, with normal use, is approx. six months. Replace the batteries when the indoor unit command receipt “beep” can no longer be heard, or if the transmission indicator on the remote control does not switch on.



**Always use new batteries and replace both at the same time. The use of old or different batteries could generate malfunctioning of the remote control.**



- **When replacing batteries, replace both and dispose of the dead batteries in the appropriate collection centres and as required by law.**
- **Do not re-charge or disassemble the batteries. Do not throw the batteries into the fire. They can burn and explode.**
- **If the battery liquid falls onto the skin or clothes, wash well with clean water. Do not use the remote control with batteries that have leaked.**  
**The chemical products contained in the batteries can cause burns or other risks to health.**

## 7.3 - Location of the remote controller

- Keep the remote control in a position from which the signal can reach the indoor unit receiver (max. distance approx. 8 metres - with the batteries charged) (figure H). The presence of obstacles (furniture, curtains, walls, etc.) between the remote control and the appliance reduces the remote control working range.

## 8 - CONTROL BUTTONS AND DISPLAY



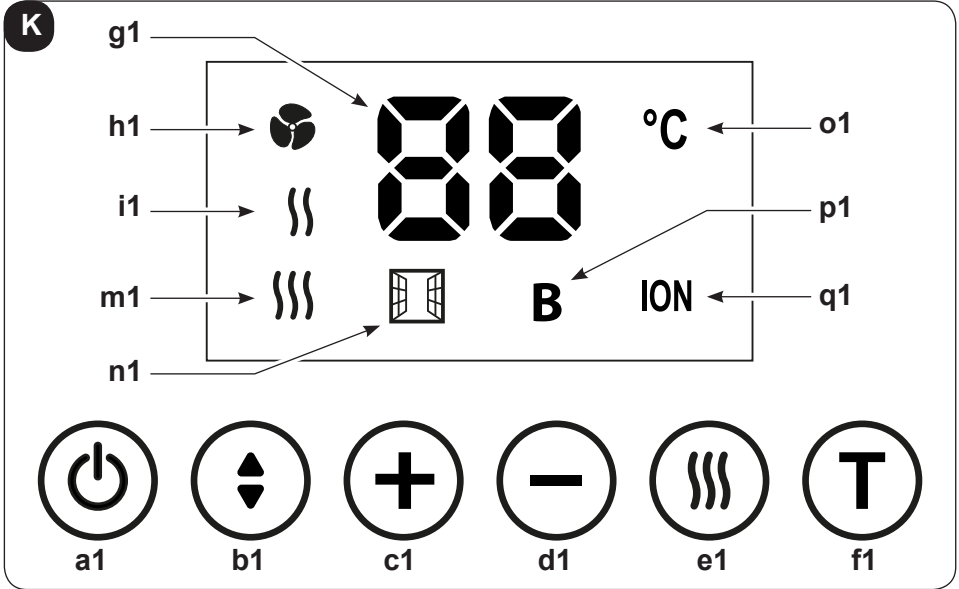

### 8.1 - Controls on the appliance

The display is needed to control and adjust the appliance functions, six touch buttons are present on it.

The same buttons are present on the remote control too.



The appliance emits a “beep” every time a button is pressed.

- 
**a1. ON/OFF button**  
 Press this button to turn the appliance on; the display turns on.  
 Press it again to turn it off.
- 
**b1. Flap button**  
 Press this button to move the flap and adjust air direction.
- 
**c1. + button**  
 Press this button to increase the temperature value settable from 15°C to 45°C (press button TURBO first).
- 
**d1. - button**  
 Press this button to decrease the temperature value settable from 15°C to 45°C (press button TURBO first).



### e1. Settings button

Press this button to set the functioning mode



fan only



minimum power



maximum power



### f1. T button

Press this button to activate **Turbo** (BOOST) function

#### Display

**g1.** Set temperature value

**h1.** Fan only mode active

**i1.** Minimum power mode active

**m1.** Maximum power mode active

**n1.** Window/Door open function active (see paragraph 9.2)

**o1.** Temperature unit of measurement

**p1.** **TURBO** function active

**q1.** **IONISER** function active

## 8.2 - Remote control functions buttons

A remote control to ease the settings and the functions of the appliance is supplied.

Some of these buttons are present on the appliance too.

At each pressure of a button of the remote control, the appliance emits a “beep” to report the signal reception.

The selected and/or set functions are displayed through the icons on the remote control display (see paragraph 8.3)



### ON/OFF button

Press this button to turn the appliance on; the display turns on.

Press it again to turn it off.

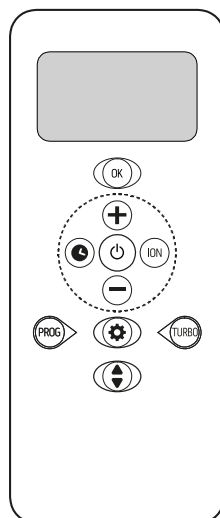



### Flap button

Press this button to move the flap and adjust air direction.



### + button

Press this button to increase the temperature value settable from 15°C to 45°C (press button TURBO first).



### - button

Press this button to decrease the temperature value settable from 15°C to 45°C (press button TURBO first).



### TURBO button

Press this button to activate **TURBO** function.



### OK button

Press this button to the selected program.



### PROG button

Press this button to program the weekly functioning of the appliance (see paragraph 9.1).



### ION button

Press this button to activate the **IONISER**.



### Settings button

Press this button to select the desired functioning mode  
**AUTO > SUN > MOON > SNOWFLAKE > Fan**



### Clock button

Press this button to set time on the remote control (see paragraph 9.3).

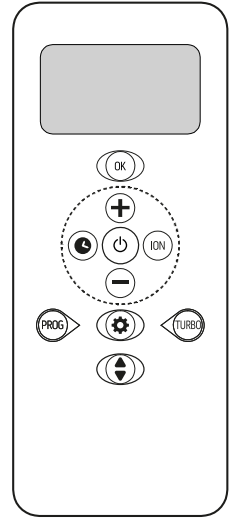

## 8.3 - Remote control display

On the remote control display, in addition to the set time and temperature, are displayed all the information related to the selected functions and to the functioning mode of the appliance.

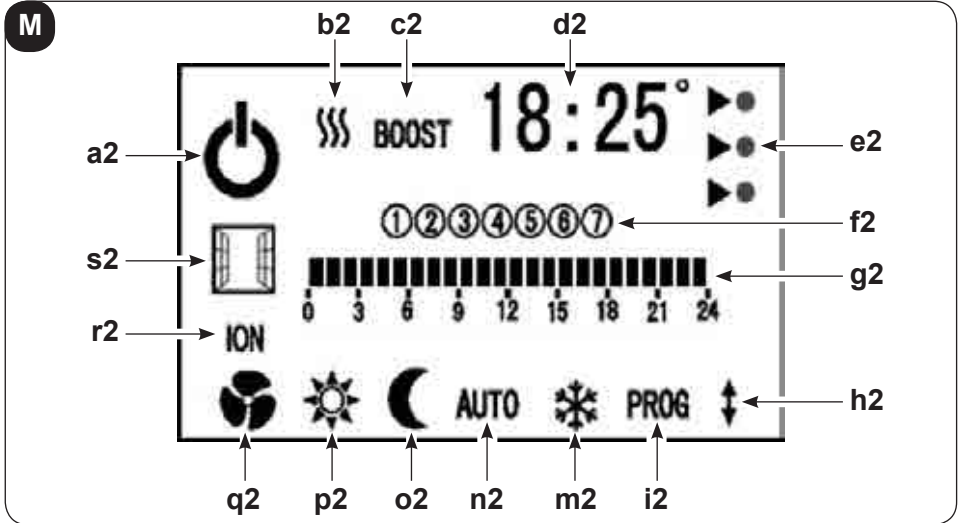

- a2.** Appliance working
- b2.** “Minimum power” or “maximum power” functions active
- c2.** “Turbo (BOOST)” function active
- d2.** Set temperature or hour/minutes value
- e2.** Energy consumption level .....
  - maximum, temperature  $\geq 22^{\circ}\text{C}$
  - average, temp. between  $19^{\circ}\text{C}$  and  $22^{\circ}\text{C}$
  - minimum, temperature  $\leq 19^{\circ}\text{C}$
- f2.** Days of the week (1= Monday - 7= Sunday)
- g2.** Hours of the day
- h2.** Flap oscillation
- i2.** Weekly programming setting (see paragraph 9.1)
- m2.** **SNOWFLAKE** function (Anti frost) setting
- n2.** **AUTO** mode setting
- o2.** **MOON** mode setting
- p2.** **SUN** mode setting
- q2.** Fan only functioning
- r2.** **IONISER** function active
- s2.** Window/Door open function active (see paragraph 9.2)

## 9 - FUNCTIONING

### 9.1 - Weekly program setting

Work as follows:

- a. While the appliance is working, press button **PROG**; the display is shown as illustrated below.

The following icons flash:

- first day of the week (1)
- first hour of the day (grey colour)
- **COMFORT** mode symbol.

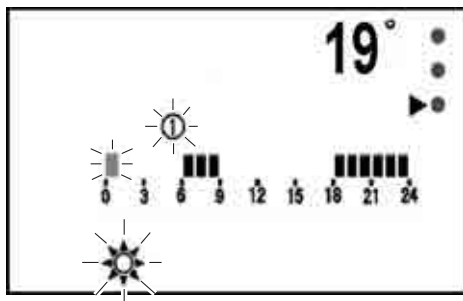

- b. Press button **+** to select the desired mode:

- SUN
- MOON
- SNOWFLAKE (Anti frost)



The selected mode will flash.

- c. Press button **-** to confirm the setting; the next hour flashes automatically.



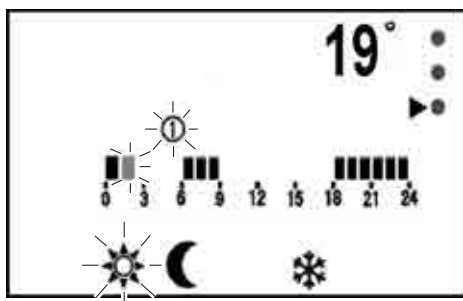



- d. Repeat the operations describe above to select the desired functioning mode, then press button **-** to confirm and pass to the next hour.



- e. Set all the hours and then press button **OK** to confirm and pass to the next day (2= Tuesday).





- f. It is possible to program all the days of the week differently.



- g. Once finished, press button  to exit from the programming mode.
- h. After programming the first day, if it is desired to “copy” the same programming for the next day, keep button  pressed.
- i. After programming is over, to activate the appliance for weekly functioning, press button  once; the “**AUTO**” icon will flash.  
Press button  to confirm your choice.
- m. To disable the automatic functioning with weekly programming, press button  and select the desired functioning mode (except for **AUTO**); the selected icon will flash.  
Press button  to confirm your choice.

Some temperatures, 19°C, 15°C, 7°C respectively, are preassigned to the **SUN**, **MOON** and **SNOWFLAKE** functions.

It is possible to modify those values by operating as follows:

- a. While the appliance is working, press button .
- b. Press it several times until you select the desired mode.
- c. Keep it pressed for 3 seconds, until when temperature flashes.
- d. Change temperature with buttons  or .
- e. Press button  to confirm your choice.

## 9.2 - Window/Door open function

If enabled, the **WINDOW/DOOR OPEN** function allows the appliance to detect an abnormal amount of cold air in the room.

In this condition, when the appliance is in heating mode and it's delivering heat, if it detects a room temperature reduction by a few degrees, the function activates:

- the related icon  is shown on the appliance display and on the remote control
- the machine stops supplying heat
- the machine stops the fan functioning and closes the flap.

As long as the appliance doesn't detect a new increase in the room temperature, heat supply remains interrupted.

If the appliance detects a rise in the room temperature, the appliance automatically restores the previously set heating mode.

If this function is disabled, the appliance works normally.





**If the function is active, it is possible to manually restore heat supply by working with the remote control buttons or with those on board the appliance.**



**Each time the appliance is electrically connected, the WINDOW/DOOR OPEN function is deactivated.**







### To enable the function:

- a. When the appliance is connected to the mains power and in Standby mode, it is possible to enable and disable the WINDOW/DOOR OPEN function.
- b. Keep button  pressed until the appliance emits **two beeps**; the function is enabled.
- c. Keep button  pressed until the appliance emits **one beep**; the function is disabled.

## 9.3 - Hour/Minutes setting

When the appliance is turned off, the remote control display shows hour and minutes. When the appliance is turned on, the hour visualization is replaced by the set temperature.

To set time:

- a. Press button  until when hour starts flashing.
- b. Press buttons  and  to set the hour.
- c. Press  to confirm and pass to the minutes setting.
- d. Press buttons  and  to set the minutes.
- e. Press  to confirm.

## 9.4 - Protection from overheating

The appliance is equipped with a protection system from overheating which turns it off if it overheats.

In this case:

- a. turn the appliance off;
- b. remove the possible cause (air intake grid clogged, obstacles in front of the air outlet or inlet, etc.);
- c. let the appliance cool down for 15/20 minutes;
- d. restart the appliance.

If the issue persists, turn the appliance off, disconnect the plug from the power outlet and please contact the retailer or the technical assistance service.

## 10 - CLEANING



**Before performing any cleaning or maintenance intervention on the appliance, disconnect the plug from the power outlet and wait for the hot parts to cool down.**

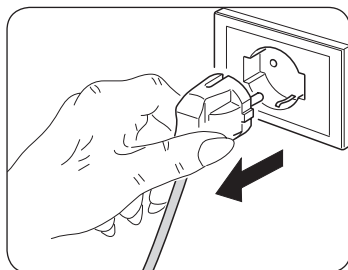

Use a dry cloth to clean the appliance and the remote control.

If the appliance is very dirty, it is possible to use a cloth moistened with warm water (max 50°C) and a mild detergent to clean its external parts (figure L).  
Dry with a dry cloth.



**Make sure the appliance is completely dry before reconnecting the plug to the power outlet.**



**Do not use a chemically-treated or anti-static cloth to clean the unit.**

**Do not use gasoline, solvent, polish or similar solvents.**

**These products could cause the breakage or deformation of the plastic surface.**

**Do not use oils, chemical substances or abrasive products to clean the appliance.**

**Do not wash or immerse the appliance with/in water.**

Use a vacuum cleaner to remove dust from the air inlet/outlet grids.



**In case of an appliance malfunction, do not try to disassemble it and please contact the retailer or the technical assistance service instead.**

### 10.1 - Appliance preservation

If you do not intend to use the appliance for a particularly long period of time or if you need to perform works which could produce a lot of dust, it is advised to remove the appliance from the wall and to store it in its original packaging together with the remote control (without batteries).

Store everything in a fresh and protected from humidity environment.

# 11 - TECHNICAL DATA

Consult the data plate applied on the product (figure A) for the technical data listed below:

- Power supply voltage
- Absorbed power
- Insulation class
- Appliance weight

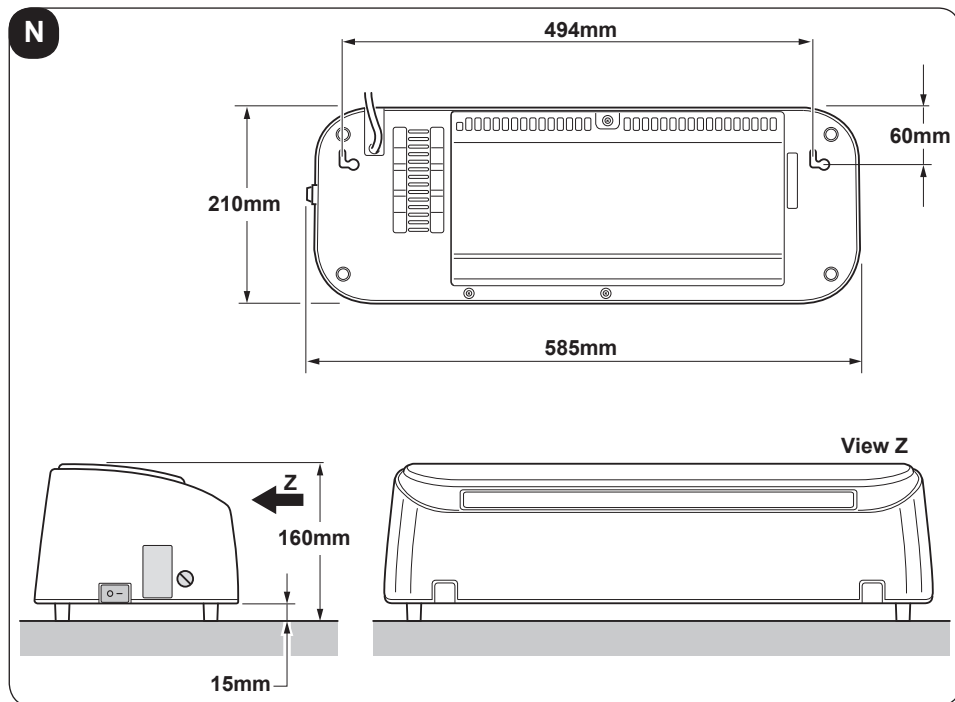

## 11.1 - Compliance

This product is CE marked to denote compliance with Directives 2014/35/UE (Low Voltage) and 2014/30/UE (Electromagnetic Compatibility).

<b>CALDO CRYSTAL</b>	<i>Item</i>	<i>Symbol</i>	<i>Value</i>	<i>Unit</i>
<b>Heat output</b>				
	<i>Nominal heat output</i>	$P_{nom}$	2,0	kW
	<i>Minimum heat output (indicative)</i>	$P_{min}$	1,2	kW
	<i>Maximum continuous heat output</i>	$P_{max,c}$	2,0	kW
<b>Auxiliary electricity consumption</b>				
	<i>At nominal heat output</i>	$eI_{max}$	--	kW
	<i>At minimum heat output</i>	$eI_{min}$	--	kW
	<i>In standby mode</i>	$eI_{SB}$	0,000	kW

<b>Type of heat output/room temperature control</b>	<b>Yes</b>	<b>No</b>
<i>Single stage heat output and no room temperature control</i>	<input type="checkbox"/>	<input checked="" type="checkbox"/>
<i>Two or more manual stages, no room temperature control</i>	<input type="checkbox"/>	<input checked="" type="checkbox"/>
<i>With mechanic thermostat room temperature control</i>	<input type="checkbox"/>	<input checked="" type="checkbox"/>
<i>With electronic room temperature control</i>	<input checked="" type="checkbox"/>	<input type="checkbox"/>
<i>Electronic room temperature control plus day timer</i>	<input type="checkbox"/>	<input checked="" type="checkbox"/>
<i>Electronic room temperature control plus week timer</i>	<input checked="" type="checkbox"/>	<input type="checkbox"/>
<b>Other control options</b>		
<i>Room temperature control, with presence detection</i>	<input type="checkbox"/>	<input checked="" type="checkbox"/>
<i>Room temperature control, with open window detection</i>	<input checked="" type="checkbox"/>	<input type="checkbox"/>
<i>With distance control option</i>	<input type="checkbox"/>	<input checked="" type="checkbox"/>
<i>With adaptive start control</i>	<input type="checkbox"/>	<input checked="" type="checkbox"/>
<i>With working time limitation</i>	<input type="checkbox"/>	<input checked="" type="checkbox"/>
<i>With black bulb sensor</i>	<input type="checkbox"/>	<input checked="" type="checkbox"/>

info@olimpiasplendid.it

Olimpia Splendid SpA  
Via Industriale 1/3, 25060 Cellatica, Brescia, Italy

## ILLUSTRATIONS

Les illustrations sont regroupées sur la deuxième page et sur l'avant-dernière page du manuel.



## TABLE DES MATIÈRES GÉNÉRALE

La table des matières générales de cette notice figure à la page « FR-4 »



# 1 - INFORMATIONS GÉNÉRALES

Nous souhaitons tout d'abord vous remercier d'avoir accordé votre préférence à l'un de nos appareils.

Document réservé. Reproduction ou transmission à des tiers interdite sans autorisation expresse du fabricant.

Les machines peuvent subir des mises à jour et donc présenter des détails différents de ceux représentés, sans pour autant infirmer les textes figurant dans le présent manuel.



**Lire attentivement le présent manuel avant de procéder à quelque opération que ce soit (installation, maintenance, utilisation) et se conformer scrupuleusement aux indications des différents chapitres.**

**Conserver avec soin le présent manuel pour toute consultation ultérieure. Après avoir enlevé l'emballage, s'assurer de l'intégrité de l'appareil; les éléments de l'emballage ne doivent pas laissés à la portée des enfants car ce sont des sources potentielles de danger.**



**LE CONSTRUCTEUR DECLINE TOUTE RESPONSABILITÉ TOUCHANT LES DOMMAGES CORPORELS OU MATERIELS DECOULANT DU NON RESPECT DES INDICATIONS DU PRESENT MANUEL.**

**Le constructeur se réserve le droit d'apporter des modifications à tout moment à ses modèles, sous réserve des caractéristiques essentielles décrites dans le présent manuel.**



**Pendant le montage, lors de chaque opération de maintenance, il est nécessaire d'observer les précautions citées dans le présent manuel et sur les étiquettes apposées à l'intérieur des appareils, ainsi que d'adopter toutes les précautions suggérées par le bon sens et par les normes de sécurité en vigueur sur le lieu d'installation.**

## 2 - SYMBOLOGIE

Les pictogrammes reportés au chapitre suivant permettent de fournir rapidement et de manière univoque les informations nécessaires pour une utilisation correcte de la machine dans des conditions de sécurité.

### 2.1 - Pictogrammes rédactionnels



#### Service

Indique des situations où il faut informer le SERVICE interne de la société:

**SERVICE APRES-VENTE CLIENTS.**



#### Index

Les paragraphes précédés par ce symbole contiennent des informations et des prescriptions très importantes, notamment pour ce qui concerne la sécurité.

Le non-respect peut comporter:

- danger pour la sécurité des opérateurs.
- perte de la garantie du contrat.
- dégageement de la responsabilité du fabricant.



#### Main levée

Indique les actions qu'il ne faut absolument pas accomplir.



#### TENSION ÉLECTRIQUE DANGEREUSE

Signale au personnel concerné que l'opération décrite présente, si elle n'est pas effectuée conformément aux normes de sécurité, le risque de provoquer une décharge électrique.



#### DANGER GÉNÉRAL

Il signale au personnel concerné que l'opération décrite présente, si elle n'est pas effectuée conformément aux normes de sécurité, le risque de subir des lésions physiques.





## DANGER DE TEMPÉRATURE ÉLEVÉE

Il indique au personnel concerné que l'opération décrite présente, si elle n'est pas effectuée conformément aux normes de sécurité, le risque de subir des brûlures par contact avec des composants à haute température.



## NE PAS COUVRIR

Il indique au personnel concerné qu'il est interdit de couvrir l'appareil afin d'en éviter la surchauffe.



## ATTENTION

- Il indique que ce document doit être lu attentivement avant d'installer et / ou d'utiliser l'appareil.
- Indique que le personnel préposé à la réparation doit gérer l'appareil conformément à la notice d'installation.



## ATTENTION

- Il signale la possibilité d'avoir des informations supplémentaires sur les manuels joints.
- Il indique que des informations sont disponibles dans la notice d'utilisation ou dans la notice d'installation.



## ATTENTION

Indique que le personnel préposé à la réparation doit gérer l'appareil conformément à la notice d'installation.



## ELIMINATION

Ce symbole apposé sur le produit ou son emballage indique que ce produit ne doit pas être jeté au titre des ordures ménagères normales, mais doit être remis à un centre de collecte pour le recyclage des appareils électriques et électroniques.

En contribuant à une élimination correcte de ce produit, vous protégez l'environnement et la santé d'autrui. L'environnement et la santé sont mis en danger par une élimination incorrecte du produit.

Pour toutes informations complémentaires concernant le recyclage de ce produit, adressez-vous à votre municipalité, votre service des ordures ou au magasin où vous avez acheté le produit.

Cette consigne n'est valable que pour les états membres de l'UE.

### 3 - TABLE DES MATIÈRES

1 - INFORMATIONS GÉNÉRALES.....	1
2 - SYMBOLOGIE.....	2
3 - TABLE DES MATIÈRES.....	4
4 - AVERTISSEMENTS GÉNÉRALES .....	4
5 - DESCRIPTION DE L'APPAREIL.....	9
6 - INSTALLATION DE L'APPAREIL.....	10
7 - DESCRIPTION DE LA TÉLÉCOMMANDE.....	12
8 - TOUCHES DE COMMANDES ET ÉCRAN .....	14
9 - FONCTIONNEMENT.....	18
10 - NETTOYAGE .....	22
11 - DONNÉES TECHNIQUES .....	23

### 4 - AVERTISSEMENTS GÉNÉRALES

**QUAND L'ON UTILISE DES APPAREILS ÉLECTRIQUES, IL EST TOUJOURS NECESSAIRE D'ADOPTER DES PRECAUTIONS DE SECURITE DE BASE POUR REDUIRE LES RISQUES D'INCENDIE, D'ÉLECTROCUTIONS ET D'ACCIDENTS CORPORELS, Y COMPRIS LES PRECAUTIONS SUIVANTES:**



Ce produit doit être utilisé uniquement selon les spécifications indiquées dans le présent manuel. Toute utilisation autre que celle spécifiée pourrait comporter de graves accidents.



Document réservé aux termes de la loi avec interdiction de reproduction ou de transmission à tiers sans l'autorisation expresse de la société OLIMPIA SPLENDID.

- **ATTENTION:** Ceci est un appareil électrique dont l'utilisation exige de l'attention.
- **ATTENTION:** pour réduire le risque de graves brûlures, tenir le produit hors de portée des enfants et des animaux domestiques.
- **ATTENTION:** Ne pas permettre aux enfants de jouer avec l'emballage du produit (sachets en plastique etc.).



Le démontage, la réparation ou la reconversion par une personne non autorisée pourrait comporter des dommages graves et entraîner l'annulation de la garantie du fabricant.



Avant de brancher l'appareil, s'assurer que les données de la plaque signalétique sont conformes à celles du réseau électrique. La plaque (W) est située sur le côté de l'appareil (figure A).



Installer l'appareil selon les instructions du constructeur. Une mauvaise installation peut entraîner des dommages aux personnes, animaux et choses, au sujet desquels le constructeur décline toute responsabilité.

- Utiliser l'appareil toujours et uniquement en position horizontal.
- Positionner de telle sorte que le flux d'air, entrant et sortant, ne sont pas des obstacles.



Si le câble d'alimentation est endommagé, il doit être remplacé par le constructeur ou par son service d'assistance technique ou, de toute façon, par une personne ayant des qualifications similaires, de façon à prévenir tout risque.

L'installer en veillant à ce que les interrupteurs et autres commandes ne soient pas accessibles par les personnes utilisant la baignoire ou la douche.

- N'utiliser de rallonges.
- Garder l'appareil à une distance d'au moins 1,5 m des autres objets.
- Ne pas placer l'appareil près de sources de chaleur.
- Ne pas activer dans des endroits où sont utilisés ou stockés de l'essence, des peintures ou autres liquides inflammables.
- Ne pas utiliser l'appareil pour sécher des vêtements.



Veiller à ce qu'il n'entre pas d'objets étrangers dans les ouvertures de ventilation ou d'évacuation, car il existe un risque d'électrocution, d'incendie ou de détérioration de l'appareil.



- Cet appareil est conçu pour un usage domestique  ; non pas de type commercial ou industriel.



Utiliser l'appareil uniquement dans le respect des instructions fournies dans le présent manuel. Le constructeur déconseille toute autre utilisation car cela pourrait provoquer électrocutions, incendies ou dommages corporels.



- La cause la plus commune de surchauffe est le dépôt de poussière dans l'appareil. Enlever régulièrement ces accumulations en débranchant l'appareil du secteur et en aspirant au niveau des orifices de ventilation et des grilles.



**Ne pas utiliser de détergents abrasifs sur l'appareil. Nettoyer au moyen d'un chiffon humide (ou mouillé) rincé dans de l'eau savonneuse chaude. Débrancher toujours l'appareil avant de procéder au nettoyage.**

- Ne pas brancher l'appareil au secteur tant qu'il n'est pas complètement assemblé et réglé.



**L'appareil chauffe légèrement quand il est en fonction. Pour éviter des brûlures, ne pas toucher les surfaces avec la peau nue.**

- Ne pas débrancher l'appareil du secteur avant d'avoir éteint l'appareil.
- Éviter que le câble touche les surfaces chaudes pendant le fonctionnement.
- Ne pas enrouler ou entortiller le câble autour de l'appareil car cela pourrait affaiblir ou détériorer l'isolation.
- Ne pas utiliser l'appareil à l'extérieur ou sur des surfaces mouillées. Éviter de renverser des liquides sur l'appareil.
- Ne pas utiliser l'appareil avec des programmeurs, temporisateurs ou autres dispositifs qui provoquent l'allumage automatique pour éviter tout risque d'incendie si l'appareil est couvert ou placé de façon incorrecte.
- Ne pas actionner l'appareil à proximité de rideaux car ils pourraient être aspirés par les prises d'air.
- Il est défendu de jeter dans la nature ou de laisser à la portée des enfants le matériau d'emballage car il peut être une source potentielle de danger.
- L'appareil peut être utilisé par des enfants d'au moins 8 ans et par des personnes ayant des capacités physiques, sensorielles ou mentales réduites, ou dépourvues de l'expérience ou des connaissances nécessaires, à condition que ce soit sous surveillance ou qu'elles aient reçu des instructions relatives à l'utilisation sûre de l'appareil et à la compréhension des dangers qui y ont liés.
- Les enfants ne doivent pas jouer avec l'appareil.
- Le nettoyage et la maintenance destinés à être effectués par l'utilisateur ne doivent pas être effectués par des enfants sans surveillance.
- Il est conseillé de ne pas utiliser le poêle à proximité immédiate d'une baignoire, d'une douche ou d'une piscine.



**ATTENTION : Pour éviter la surchauffe, ne pas couvrir l'appareil.**



- Divulguer ces instructions à tout le personnel préposé au transport et l'installation de l'appareil.
- **LE FABRICANT DECLINE TOUTE RESPONSABILITE EN CAS DE DOMMAGES AUX PERSONNES OU AUX BIENS DERIVANT DU NON-RESPECT DES NORMES CONTENUES DANS LE PRESENT LIVRET.**
- Lors du montage, et à chaque opération d'entretien, il faut observer les précautions citées dans le présent manuel et sur les étiquettes mises à l'intérieur des appareils, ainsi qu'adopter toute les précautions suggérées par le bon sens commun et par les Normes de Sécurité en vigueur sur le lieu de l'installation.
- En cas de remplacement de composants, utiliser exclusivement des pièces de rechange originales OLIMPIA SPLENDID.



Si l'appareil n'est pas utilisé pendant une longue période ou que personne ne reste dans la pièce climatisée, il est conseillé de couper l'alimentation afin d'éviter tout accident.



N'utilisez pas de détergents liquides ou corrosifs pour nettoyer l'appareil, ne vaporisez pas d'eau ou d'autres liquides sur l'unité car ils pourraient endommager les composants en plastique et même causer des chocs électriques.



Ne pas mouiller l'appareil et la télécommande. Des courts-circuits ou des incendies peuvent survenir.



En cas de défaillance (par exemple : bruit anormal, mauvaise odeur, fumée, élévation anormale de température, fuites électriques, etc.), coupez immédiatement l'alimentation électrique. Contactez votre revendeur local.



Ne pas brancher ou débrancher la fiche d'alimentation pendant le fonctionnement. Risque d'incendie ou de choc électrique.



Ne pas toucher (s'il est en fonction) le produit avec les mains mouillées. Risque d'incendie ou de choc électrique.



Ne bloquez pas l'entrée ou la sortie du débit d'air pour ne pas risquer d'endommager le produit.



**Ne pas introduire les doigts ou d'autres objets dans l'entrée ou dans la sortie de l'air pendant que l'appareil est en fonction.**



**En cas de pertes de gaz d'autres appareils, aérez soigneusement l'environnement avant de mettre en marche le climatiseur.**

- Après avoir enlevé l'emballage, s'assurer que l'appareil est en bon état sans détériorations visibles pouvant avoir été causées par le transport. En cas de doute, ne pas utiliser l'appareil et s'adresser aux centres d'assistance technique agréés.

## **4.1 - Utilisation prévue**

- L'appareil doit être utilisé exclusivement pour produire de l'air chaud dans le seul but de rendre agréable la température ambiante.
- Un usage impropre de l'appareil avec d'éventuels dommages causés aux personnes, aux biens ou aux animaux dégage la société OLIMPIA SPLENDID de toute responsabilité.
- Utiliser les fonctions de l'appareil **UNIQUEMENT** en utilisant la télécommande fournie en dotation.
- L'appareil dispose d'une fonction spéciale, à activer sur décision de l'utilisateur, permettant de détecter l'ouverture éventuelle d'une fenêtre et de forcer le fonctionnement en mode Antigel afin de limiter le gaspillage d'énergie.

## **4.2 - Usage non prévu et potentiellement dangereux**

- L'appareil **DOIT** être installé comme décrit plus avant dans ce manuel, en respectant toutes les consignes figurant dans les pages précédentes.
- **NE PAS** utiliser de gaz, d'essence ou autres liquides inflammables à proximité de l'appareil.

## 5 - DESCRIPTION DE L'APPAREIL

### 5.1 - Identification des pièces principales et composants fournis en dotation

L'appareil est emballé dans un emballage en carton.

1. Appareil
2. Grille sortie air
3. Flap de sortie d'air
4. Display
5. Touches de fonction
6. Grille d'entrée de l'air
7. Interrupteur 0/1 (ON/OFF)
8. Câble d'alimentation
9. Notice d'instruction
10. Télécommande
11. Chevilles et vis pour fixation murale de l'appareil (3)
12. Piles pour la télécommande (2x 1,5VAAA) (le cas échéant)

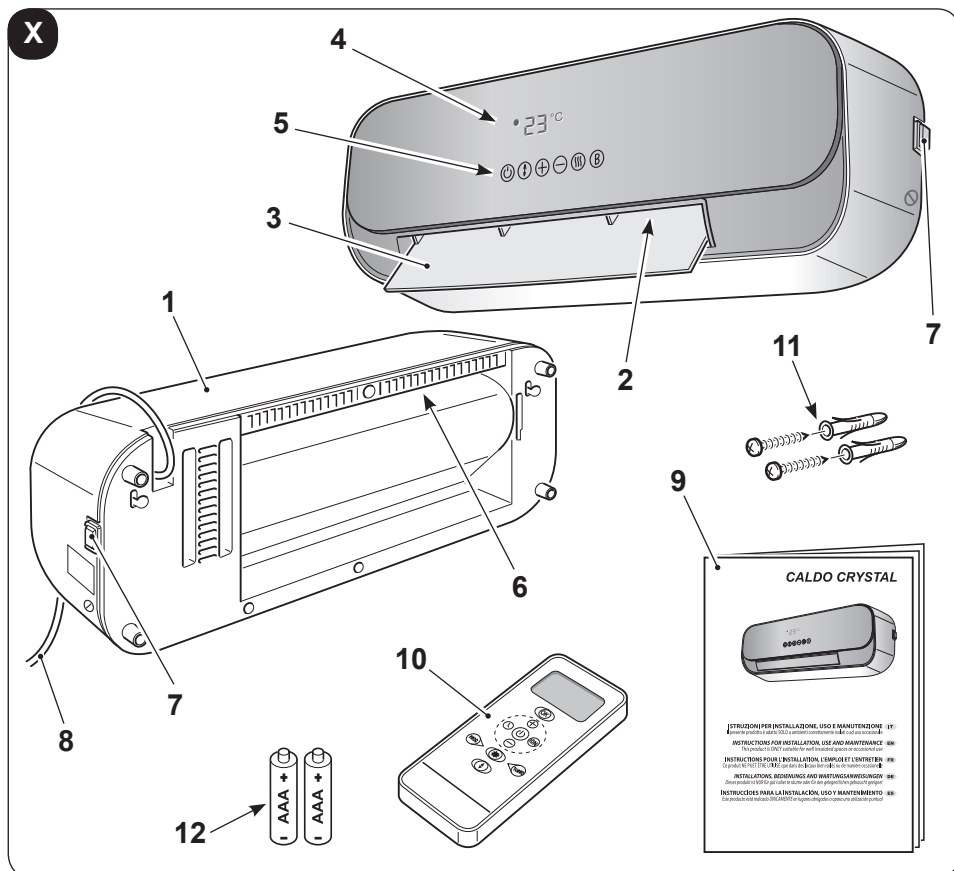

# 6 - INSTALLATION DE L'APPAREIL

## 6.1 - Installation murale

Après avoir retiré l'emballage, vérifier l'intégrité de l'appareil. En cas de doute, ne pas l'utiliser et contacter un personnel professionnellement qualifié.

L'appareil doit être installé sur un mur en maçonnerie et/ou matériau résistant à la chaleur (non en bois ou en matériau synthétique facilement surchauffé).

Pour procéder correctement à l'installation, suivre la procédure suivante:

FRANÇAIS



**L'appareil doit être installé :**

- **de façon à empêcher** que l'interrupteur ON/OFF et les boutons ne puissent être touchés par toute personne se trouvant dans la baignoire ou dans la douche.
- **A distance d'au moins 300 mm des murs**
- **A distance d'au moins 1000 mm de tout matériau inflammable (rideaux, tissus etc.)**



**NE PAS installer l'appareil en-dessous de prises électriques.**

Prévoir une prise de courant à proximité de l'appareil en veillant à ce qu'elle ne soit pas trop éloignée par rapport à la longueur du câble d'alimentation (figure C).

- a. Déterminer la zone dans laquelle installer l'appareil.
- b. Pratiquer deux trous de 6 mm à une distance de 494 mm l'un de l'autre (figure D).



**Les trous doivent se trouver à au moins 2 000 mm du sol et à 350 mm du plafond (figure D).**



**Lors du perçage du mur, s'assurer de l'absence de conduites électriques ou conduites d'eau.**

- c. Insérer les bouchons dans les trous, puis serrer les vis fournies en dotation.
- d. **Ne pas** serrer complètement les vis. Les laisser à environ 10 mm du mur (figure E).



**Vérifier que les vis soient fermement ancrées dans le mur.**



- e. Insérer les sièges (X) présents à l'arrière de l'appareil sur les vis en poussant ces derniers contre le mur (figure F - phase 1).
- f. Pousser l'appareil d'environ 10 mm vers la gauche (figure F - phase 2) puis le pousser d'environ 8 à 10 mm vers le bas (figure F - phase 3).
- g. Enfin, vérifier que l'appareil soit stable et fermement ancré au mur.

## 6.2 - Raccordement électrique



- **Avant de brancher l'appareil à la prise de courant, vérifier que les valeurs de tension indiquées sur la plaque signalétique correspondent à celles du secteur, et que la prise soit équipée d'une mise à la terre efficace.**
  - **En cas d'incompatibilité entre la prise et la fiche de l'appareil, faire remplacer la prise par un autre type approprié par un personnel qualifié, lequel s'assurera que la section des câbles de la prise convient à la puissance absorbée par l'appareil. En général, l'utilisation d'adaptateurs et/ou de rallonges n'est pas recommandée. Si leur utilisation devait s'avérer indispensable, ces dispositifs devront être conformes aux normes de sécurité en vigueur. De plus, leur capacité (A) ne devra pas être inférieure à la puissance maximum de l'appareil.**
  - **La prise de courant doit être facilement accessible de façon à pouvoir débrancher avec facilité la fiche en cas d'urgence.**
- a. Insérer la fiche dans la prise de courant.
  - b. Appuyer sur « I » (ON) interrupteur (7). L'appareil est prêt à l'emploi.



**Ce produit est doté d'un flap qui s'ouvre automatiquement à l'allumage du produit et se referme automatiquement à son extinction.**

**- Ne pas déplacer le flap avec les mains. -**

**L'appareil pourrait s'abîmer ou se déformer. Ouvrir le flap avec les mains si par accident il est partiellement ou complètement fermé.**

# 7 - DESCRIPTION DE LA TÉLÉCOMMANDE

## 7.1 - Mode d'emploi de la télécommande

La télécommande qui accompagne le climatiseur est l'instrument qui vous permet une utilisation plus pratique de l'appareillage. C'est un instrument à manipuler avec soin et en particulier:

- Evitez de le mouiller (il ne doit pas être nettoyé avec de l'eau ou laissé aux intempéries).
- Evitez qu'il ne tombe par terre ou les chocs violents.
- Evitez l'exposition directe aux rayons de soleil.

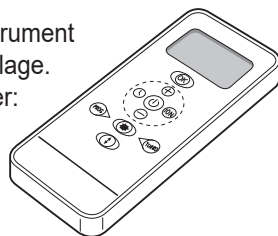

FRANÇAIS



**La télécommande fonctionne avec la technologie de l'infrarouge.**

- **Ne pas placer d'obstacles entre la télécommande et l'appareil durant l'utilisation.**
- **Si dans la même pièce, on utilise d'autres appareils dotés de télécommande (TV, chaîne stéréo, etc...), quelques interférences pourraient se vérifier.**
- **Les lampes électroniques et fluorescentes peuvent interférer dans les communications entre la télécommande et le climatiseur.**
- **Retirer les piles d'alimentation en cas de non utilisation prolongée de la télécommande.**

## 7.2 - Mise en place des piles

La télécommande utilise deux piles alcalines sèches de 1,5 V (type AAA. LR03 / LR03X2).

Pour insérer les piles correctement (Figure G) :

- a. Retirez le cache du compartiment des piles.
- b. Insérez les piles dans le compartiment.



**Respecter scrupuleusement les signes de polarité indiqués au fond du compartiment.**

- c. Fermez le cache correctement.

## 7.3 - Remplacement des piles

Les piles doivent être remplacées lorsque l'intensité lumineuse de l'affichage de la télécommande n'est plus nette ou lorsque cette dernière ne change plus les programmations du climatiseur.

Après avoir remplacé les piles, réglez l'horloge de la télécommande.

- Si vous n'utilisez pas la télécommande pendant quelques semaines ou plus, retirez les piles.

**D'éventuelles fuites des piles risquent d'endommager la télécommande.**

- La durée de vie moyenne des piles, en cas d'utilisation normale, est d'environ six mois. Remplacez les piles si vous n'entendez plus le «bip» de réception de la commande de l'unité intérieure, ou si le témoin de transmission sur la télécommande ne s'allume pas.



**Utiliser toujours des piles neuves et les remplacer en même temps. L'utilisation de piles usagées ou différentes peut entraîner une défaillance de la télécommande.**



- **Un fois déchargées, toutes les piles doivent être remplacées en même temps et jetées aux points de récolte prévus à cet effet ou conformément aux normes locales en vigueur.**
- **Ne rechargez pas ou ne démontez pas les piles. Ne jetez pas les piles dans le feu. Elles peuvent brûler ou exploser.**
- **Si le liquide des piles tombe sur la peau ou les vêtements, lavez soigneusement avec à l'eau propre. N'utilisez pas la télécommande avec des piles, si elles présentent des fuites. Les produits chimiques contenus dans les piles peuvent causer des brûlures ou d'autres risques pour la santé.**

## 7.3 - Position de la télécommande

- Tenez la télécommande dans une position à partir de laquelle le signal peut atteindre le récepteur de l'unité intérieure (distance maximale d'environ 8 mètres - avec les piles chargées) (Figure H).  
La présence d'obstacles (meubles, rideaux, murs, etc.) entre la télécommande et l'appareil réduit le rayon d'action de la télécommande.

## 8 - TOUCHES DE COMMANDES ET ÉCRAN



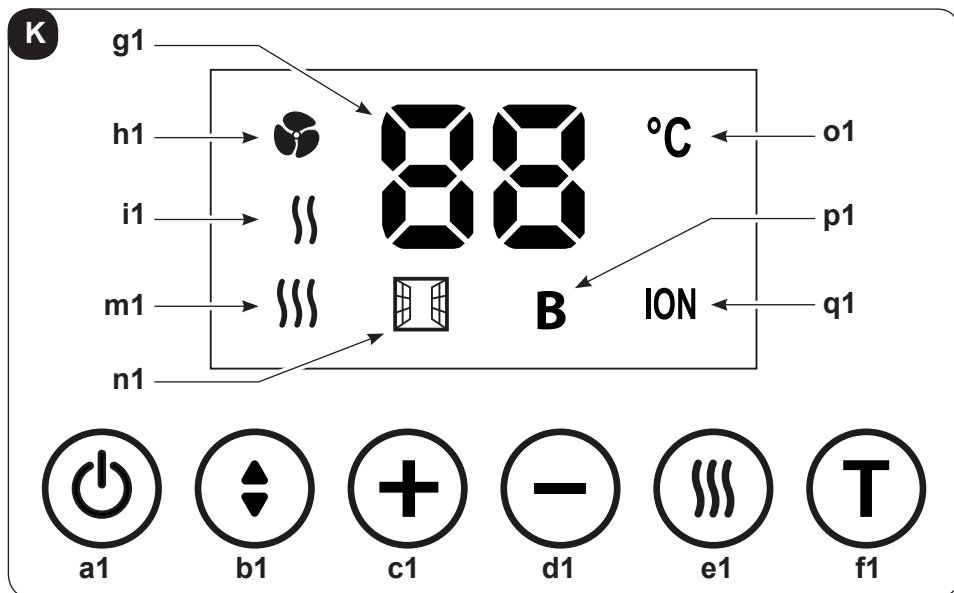

### 8.1 - Commandes sur l'appareil

L'appareil dispose de 6 touches permettant de commander et de régler les fonctions de l'appareil.

Ces mêmes touches figurent également sur la télécommande.



Un « bip » sonore retentit à chaque fois qu'une touche est enfoncée.

-  **a1. Bouton de marche/arrêt ON/OFF**  
Appuyer sur le bouton pour allumer l'appareil. L'écran d'affichage s'allume.  
Appuyer à nouveau sur cette touche pour l'éteindre.
-  **b1. Touche Volet**  
Appuyer sur la touche pour déplacer le volet et régler la direction du flux d'air.
-  **c1. Touche +**  
Appuyer sur cette touche pour augmenter la valeur de la température configurée entre 15°C et 45°C (appuyer d'abord sur la touche TURBO).
-  **d1. Touche -**  
Appuyer sur cette touche pour diminuer la valeur de la température configurée entre 15°C et 45°C (appuyer d'abord sur la touche TURBO).

**e1. Touche Paramètres**

Appuyer sur cette touche pour sélectionner le mode de fonctionnement



ventilateur uniquement



puissance minimum



puissance maximum

**f1. Touche T**

Appuyer sur cette touche pour activer la fonction **Turbo** (BOOST)

**Écran d'affichage**

- g1.** Valeur de température configurée
- h1.** Mode ventilateur uniquement actif
- i1.** Mode puissance minimum actif
- m1.** Mode puissance maximum actif
- n1.** Fonction fenêtre/porte ouverte active (voir paragraphe 9.2)
- o1.** Unité de mesure de la température
- p1.** Fonction TURBO active
- q1.** Fonction IONISEUR active

## 8.2 - Touches de fonction de la télécommande

Une télécommande est fournie pour faciliter les réglages et les fonctions de l'appareil.

Quelques-unes de ces touches sont également présentes sur l'appareil.

Lorsqu'une touche de la télécommande est enfoncée, l'appareil émet un « bip » pour signaler la réception du signal.

Les fonctions sélectionnées et/ou réglées sont indiquées par les icônes sur l'écran de la télécommande (voir paragraphe 8.3).

**. Bouton de marche/arrêt ON/OFF**

Appuyer sur le bouton pour allumer l'appareil. L'écran d'affichage s'allume.

Appuyer à nouveau sur cette touche pour l'éteindre.

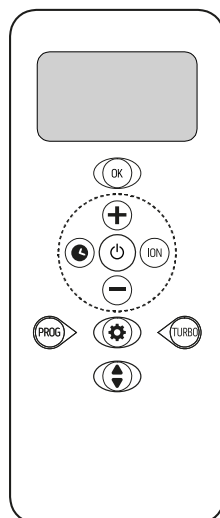

**Touche Volet**

Appuyer sur la touche pour déplacer le volet et régler la direction du flux d'air.

**Touche +**

Appuyer sur cette touche pour augmenter la valeur de la température configurée entre 15°C et 45°C (appuyer d'abord sur la touche TURBO).

**Touche -**

Appuyer sur cette touche pour diminuer la valeur de la température configurée entre 15°C et 45°C (appuyer d'abord sur la touche TURBO).

**Touche TURBO**

Appuyer sur cette touche pour activer la fonction **TURBO**

**Touche OK**

Appuyer sur cette touche pour confirmer le programme sélectionné.

**Touche PROG**

Appuyer sur cette touche pour programmer le fonctionnement hebdomadaire de l'appareil (voir paragraphe 9.1).

**Touche ION**

Appuyer sur cette touche pour activer la fonction **IONISEUR**.

**Touche Paramètres**

Appuyer sur cette touche pour sélectionner le mode de fonctionnement désiré.

**AUTO > SOLEIL > LUNE > FLOCON DE NEIGE > VENTILATEUR**

**Touche Horloge**

Appuyer sur la touche pour régler l'heure sur la télécommande (voir paragraphe 9.3).

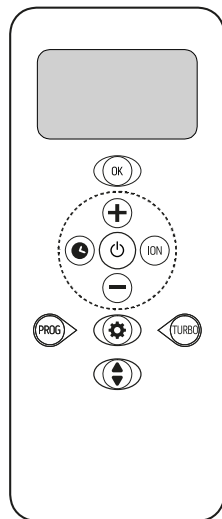

## 8.3 - Écran d'affichage de la télécommande

Sur l'écran de la télécommande, outre l'heure et la température configurée, toutes les informations relatives aux fonctions sélectionnées et au mode de fonctionnement de l'appareil sont affichées.

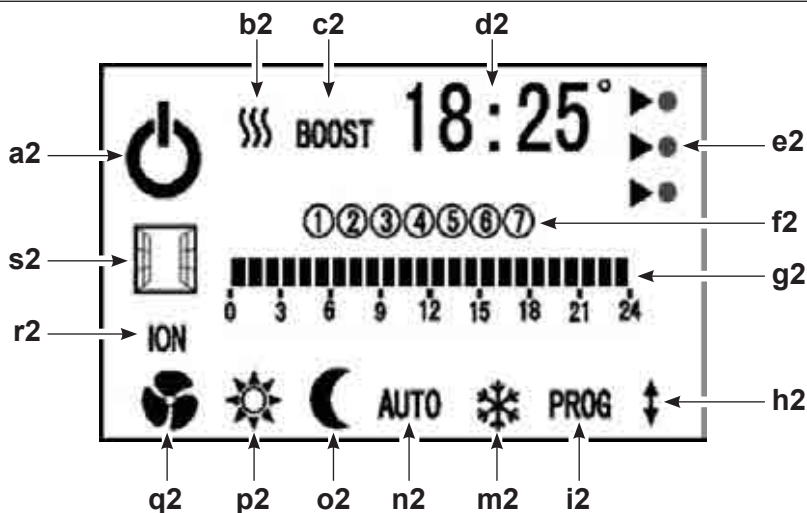

- a2. Appareil en fonctionnement
- b2. Mode « puissance minimum » || ou « puissance maximum » ||| activé
- c2. Fonction « Turbo (BOOST) activée
- d2. Valeur de température ou heures/minutes configurées
- e2. Niveau de consommation d'énergie... 
 

▶●	maximum, température $\geq 22^{\circ}\text{C}$
▶●	moyen, température entre $19^{\circ}\text{C}$ et $22^{\circ}\text{C}$
▶●	minimum, température $\leq 19^{\circ}\text{C}$
- f2. Jours de la semaine (1 = lundi - 7 = dimanche)
- g2. Heures de la journée
- h2. Oscillation volet
- i2. Programmation hebdomadaire (voir paragraphe 9.1)
- m2. Configuration fonction **FLOCON DE NEIGE** (antigel)
- n2. Configuration mode **AUTO**
- o2. Configuration mode **LUNE**
- p2. Configuration mode **SOLEIL**
- q2. Fonctionnement ventilateur uniquement
- r2. Fonction **IONISEUR** active
- s2. Fonction fenêtre/porte ouverte active (voir paragraphe 9.2)

## 9 - FONCTIONNEMENT

### 9.1 - Programmation hebdomadaire

Procédez comme suit :

- a. Avec l'appareil en marche, appuyer sur la touche **(PROG)**. L'écran s'affichera comme illustré ci-dessous.

Les icônes suivantes clignotent :

- premier jour de la semaine (1)
- la première heure de la journée (couleur grise)
- le symbole du mode **CONFORT**.

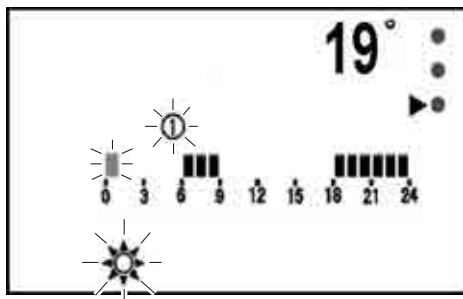

- b. Appuyer sur la touche **(+)** pour sélectionner le mode de fonctionnement désiré :
- SOLEIL \_\_\_\_\_
  - LUNE \_\_\_\_\_
  - FLOCON DE NEIGE (antigel) \_\_\_\_\_



Le mode sélectionné clignotera.

- c. Appuyer sur la touche **(-)** pour confirmer le réglage ; l'heure suivante se mettra à clignoter automatiquement.



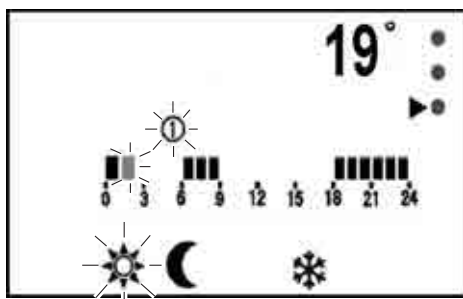



- d. Répéter les opérations ci-dessus pour sélectionner le mode de fonctionnement souhaité, puis appuyer sur le bouton **(-)** pour confirmer et passer à l'heure suivante.



- e. Régler toutes les heures et appuyer sur la touche **(OK)** pour confirmer et passer au jour suivant (2 = mardi).





- f. Il est possible de programmer différemment chaque jours de la semaine.



- g. Une fois l'opération terminée, appuyer sur la touche  pour quitter le mode de programmation.
- h. Après avoir programmé le premier jour, pour « copier » le programme sur le jour suivant, maintenir la touche  enfoncée.
- i. Après avoir terminé la programmation, appuyer une fois sur la touche  pour activer l'appareil en fonctionnement hebdomadaire. L'icône « **AUTO** » clignotera. Appuyer sur la touche  pour confirmer le choix.
- m. Pour désactiver le fonctionnement automatique avec programmation hebdomadaire, appuyer sur la touche  et sélectionner le mode de fonctionnement souhaité (sauf AUTO). L'icône sélectionnée clignotera. Appuyer sur la touche  pour confirmer le choix.

Sous les modalités **SOLEIL**, **LUNE** et **FLOCON DE NEIGE**, les températures sont prédéfinies, 19°C, 15°C, 7°C respectivement.

Il est possible de modifier ces valeurs en procédant comme suit :

- a. avec l'appareil en marche, appuyer sur la touche .
- b. Appuyer plusieurs fois sur jusqu'à ce que le mode souhaité soit sélectionné.
- c. Maintenir la touche enfoncée pendant 3 secondes, jusqu'à ce que la température clignote.
- d. Modifier la température en utilisant les touches  ou .
- e. Appuyer sur la touche  pour confirmer le choix.

## 9.2 - Fonction fenêtre/porte ouverte

Si activée, la fonction **FENÊTRE/PORTE OUVERTE** permet à l'appareil de détecter une alimentation anormale en air froid dans la pièce.

Dans cette condition, lorsque l'appareil est en mode chauffage et distribution de chaleur, un abaissement de la température ambiante de quelques degrés sera détecté si la fonction est activée :

- l'icône correspondante  s'affichera sur l'écran de l'appareil et sur la télécommande
- la machine interrompt l'alimentation en chaleur
- la machine arrête le fonctionnement du ventilateur et ferme le volet.

Tant que l'appareil ne détecte pas de nouvelle augmentation de la température ambiante, l'alimentation en chaleur restera interrompue.



Si l'appareil détecte une augmentation de la température ambiante, l'appareil rétablira automatiquement le mode de chauffage précédemment configuré.

Si cette fonction est désactivée, l'appareil fonctionne normalement.

**Si la fonction est active, l'alimentation en chaleur peut être réinitialisée manuellement en utilisant les touches de la télécommande ou celles directement situées sur l'appareil.**

**Chaque fois que l'appareil est branché à l'alimentation secteur, la fonction FENÊTRE/PORTE OUVERTE est désactivée.**







### Pour activer la fonction :

- Avec l'appareil connecté à la tension secteur et en veille, la fonction FENÊTRE/PORTE OUVERTE peut être activée ou désactivée.
- Maintenir la touche  enfoncée jusqu'à ce que l'appareil émette **deux bips** ; la fonction est alors activée.
- Maintenir la touche  enfoncée jusqu'à ce que l'appareil émette **un bip** ; la fonction est maintenant désactivée.

## 9.3 - Réglage heures/minutes

Lorsque l'appareil est éteint, l'écran de la télécommande indique l'heure et les minutes. Lorsque l'appareil est allumé, l'heure est remplacé par la température configurée.

Pour régler l'heure :

- a. Appuyer sur la touche  jusqu'à ce que les heures clignotent.
- b. Appuyer sur les touches  et  pour configurer les heures.
- c. Appuyer sur  pour confirmer et passer au réglage des minutes.
- d. Appuyer sur les touches  et  pour configurer les minutes.
- e. Appuyer sur  pour confirmer.

## 9.4 - Protection contre la surchauffe

L'appareil est équipé d'un système de protection contre la surchauffe permettant de l'éteindre en cas de surchauffe.

Dans ce cas :

- a. éteindre l'appareil,
- b. éliminer la cause de la surchauffe (grille d'admission d'air bouchée, obstacles en entrée ou en sortie de l'air, etc.),
- c. laisser l'appareil refroidir pendant 15/20 minutes,
- d. Redémarrer l'appareil.

Si le problème persiste, éteindre l'appareil, débrancher la fiche de la prise secteur et contacter le revendeur ou le service d'assistance technique.

## 10 - NETTOYAGE



**Avant d'effectuer toute opération de nettoyage ou d'entretien, débrancher la fiche de l'alimentation secteur et attendre que les parties chaudes refroidissent.**

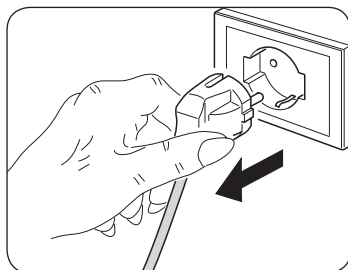

Utiliser un chiffon sec pour nettoyer l'appareil et la télécommande.

Si l'appareil est très sale, utiliser un chiffon imbibé d'eau chaude (max 50°C) et un détergent doux pour nettoyer les parties externes (figure L).  
Puis les sécher avec un chiffon sec.



**S'assurer que l'appareil soit complètement sec avant de rebrancher la fiche à l'alimentation secteur.**



**N'utilisez pas de chiffon traité chimiquement ou antistatique pour nettoyer l'appareil.**

**N'utilisez pas d'essence, de solvant, de pâte à polir ou de solvants similaires.**

**Ces produits peuvent entraîner la rupture ou la déformation de la surface en plastique.**

**Ne pas utiliser d'huiles, de produits chimiques ou de produits abrasifs pour nettoyer l'appareil.**

**Ne pas laver ni immerger l'appareil dans l'eau.**

Utiliser un aspirateur pour éliminer la poussière des grilles d'entrée/sortie d'air.



**En cas de dysfonctionnement de l'appareil, ne pas essayer de le démonter mais contacter le revendeur ou le service d'assistance technique.**

### 10.1 - Conservation de l'appareil

Si l'appareil ne doit pas être utilisé pendant une période particulièrement longue ou si des travaux susceptibles de provoquer beaucoup de poussière sont prévus, il est recommandé de retirer l'appareil du mur et de le ranger dans son emballage d'origine (sans les piles). Ranger l'appareil dans un endroit frais à l'abri de l'humidité.

# 11 - DONNÉES TECHNIQUES

Consulter la plaque signalétique appliquée sur le produit (figure A) concernant les données techniques ci-dessous :

- Tension d'alimentation
- Puissance absorbée
- Classe d'isolation
- Poids de l'appareil

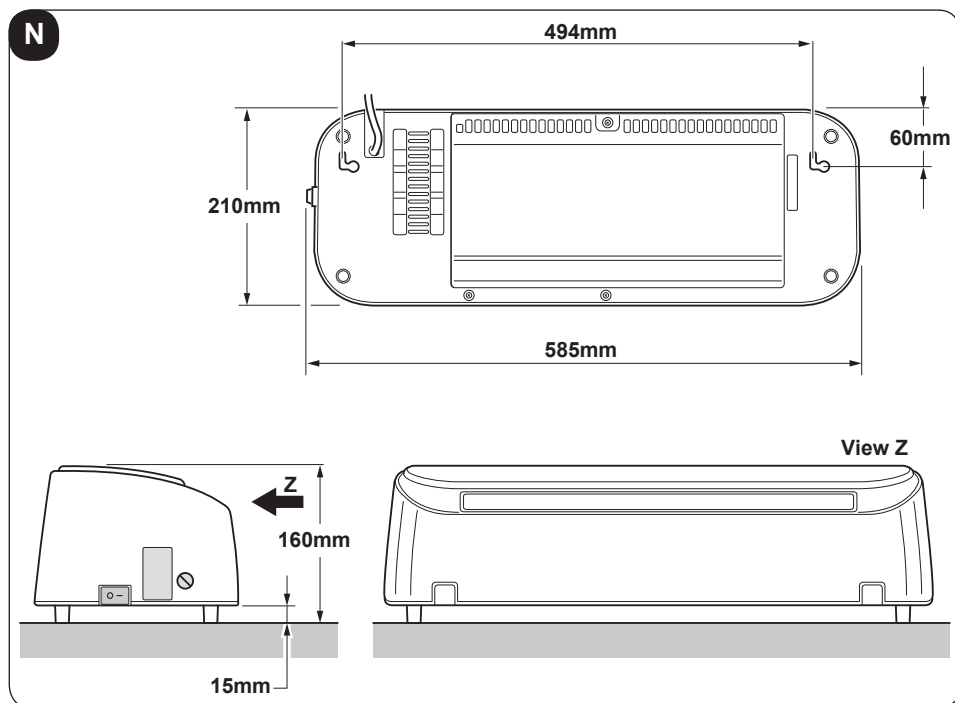

FRANÇAIS

## 11.1 - Conformite

Ce produit est doté de la marque CE, qui indique le respect des normes 2014/35/EU (basse tension) et 2014/30/EU (compatibilité électromagnétique).

<b>CALDO CRYSTAL</b>	<b>Caractéristique</b>	<b>Symbole</b>	<b>Valeur</b>	<b>Unité</b>	
<b>Puissance thermique</b>					
Puissance thermique nominale		$P_{nom}$	2,0	kW	
Puissance thermique minimale (indicative)		$P_{min}$	1,2	kW	
Puissance thermique maximale continue		$P_{max,c}$	2,0	kW	
<b>Consommation d'électricité auxiliaire</b>					
À la puissance thermique nominale		$eI_{max}$	--	kW	
À la puissance thermique minimale		$eI_{min}$	--	kW	
En mode veille		$eI_{SB}$	0,000	kW	
<b>Type de contrôle de la puissance thermique/de la température de la pièce</b>				<b>Oui</b>	<b>Non</b>
Contrôle de la puissance thermique à un palier, pas de contrôle de la température de la pièce				<input type="checkbox"/>	<input checked="" type="checkbox"/>
Contrôle à deux ou plusieurs paliers manuels, pas de contrôle de la température de la pièce				<input type="checkbox"/>	<input checked="" type="checkbox"/>
Contrôle de la température de la pièce avec thermostat mécanique				<input type="checkbox"/>	<input checked="" type="checkbox"/>
Contrôle électronique de la température de la pièce				<input checked="" type="checkbox"/>	<input type="checkbox"/>
Contrôle électronique de la température de la pièce et programmeur journalier				<input type="checkbox"/>	<input checked="" type="checkbox"/>
Contrôle électronique de la température de la pièce et programmeur hebdomadaire				<input checked="" type="checkbox"/>	<input type="checkbox"/>
<b>Autres options de contrôle</b>					
Contrôle de la température de la pièce, avec détecteur de présence				<input type="checkbox"/>	<input checked="" type="checkbox"/>
Contrôle de la température de la pièce, avec détecteur de fenêtre ouverte				<input checked="" type="checkbox"/>	<input type="checkbox"/>
Option contrôle à distance				<input type="checkbox"/>	<input checked="" type="checkbox"/>
Contrôle adaptatif de l'activation				<input type="checkbox"/>	<input checked="" type="checkbox"/>
Imitation de la durée d'activation				<input type="checkbox"/>	<input checked="" type="checkbox"/>
Capteur à globe noir				<input type="checkbox"/>	<input checked="" type="checkbox"/>
info@olimpiasplendid.it		Olimpia Splendid SpA Via Industriale 1/3, 25060 Cellatica, Brescia, Italy			

## ILLUSTRATIONEN

Die Illustrationen sind auf der zweiten Seite und auf der vorletzten Seite des Handbuchs zusammengefasst.



## ALLGEMEINES INHALTSVERZEICHNIS

Das allgemeine Inhaltsverzeichnis des Handbuchs finden Sie auf Seite "DE-4"



# 1 - ALLGEMEINE INFORMATIONEN

Wir bedanken uns dafür, dass Sie einem Gerät aus unserer Produktion den Vorzug gegeben haben.

Vertrauliches Dokument in Übereinstimmung mit dem Gesetz. Die Wiedergabe oder Übermittlung an Dritte ohne ausdrückliche Genehmigung des Herstellers ist verboten. Die Geräte können Änderungen erfahren und deshalb andere Bestandteile aufweisen als auf den Abbildungen dargestellt, ohne dass dadurch der Inhalt dieser Anleitung berührt wird.



**Bevor Sie mit einer Tätigkeit beginnen (Installation, Instandhaltung, Gebrauch), lesen Sie aufmerksam das vorliegende Benutzerhandbuch und halten Sie sich strengstens an die in den einzelnen Kapiteln dargelegten Anweisungen. Bewahren Sie diese Broschüre zum Nachlesen bei allen späteren Fragen auf. Stellen Sie nach der Entfernung der Verpackung die Unversehrtheit des Geräts sicher. Die Verpackungsbestandteile sind von Kindern fernzuhalten, da sie potentielle Gefahrenquellen darstellen.**



**DIE HERSTELLERFIRMA ÜBERNIMMT KEINERLEI VERANTWORTUNG FÜR SCHÄDEN AN PERSONEN ODER GEGENSTÄNDEN AUFGRUND DER NICHT-BEACHTUNG DER IN DIESER BROSCHÜRE ENTHALTENEN VORSCHRIFTEN. Die Herstellerfirma behält sich das Recht auf jederzeitige Änderungen an ihren Modellen vor. Die in diesem Handbuch beschriebenen grundlegenden Eigenschaften bleiben davon unberührt.**



**Während der Montage und bei jedem Wartungseingriff ist es notwendig, die in diesem Handbuch und auf den Etiketten im Innern der Geräte angegebenen Vorsichtsmaßnahmen einzuhalten sowie alle nach allgemeiner Erkenntnis naheliegenden sowie aufgrund am Installationsort geltender Bestimmungen vorgegebenen Schutzvorkehrungen zu treffen.**

## 2 - BILDSYMBOLLE

Die im folgenden Kapitel aufgeführten Bildsymbole liefern schnell und eindeutig Informationen zum korrekten und sicheren Gebrauch des Gerätes.

### 2.1 - Bildsymbole



#### **Kundendienst**

Kennzeichnet Situationen, in denen der interne KUNDENDIENST der Firma zu benachrichtigen ist: **KUNDENDIENST**



#### **Inhaltsverzeichnis**

Die Paragraphen, denen dieses Symbol vorausgeht, enthalten sehr wichtige Informationen und Vorschriften, insbesondere bezüglich der Sicherheit.

Die Nichtbeachtung dieser Informationen und Vorschriften kann dazu führen, dass:

- die Unversehrtheit des Personals an den Geräten gefährdet ist
- die vertragliche Garantie verfällt
- die Herstellerfirma jede Verantwortung ablehnt.



#### **Erhobene Hand**

Kennzeichnet Handlungen, die absolut verboten sind.



#### **GEFÄHRLICHE ELEKTRISCHE SPANNUNG**

Zeigt dem betreffenden Personal an, dass bei der beschriebenen Tätigkeit die Gefahr eines elektrischen Schlags besteht, wenn diese nicht unter Beachtung der Sicherheitsvorschriften durchgeführt wird.



#### **ALLGEMEINE GEFAHR**

Weist das betroffene Personal darauf hin, dass der beschriebene Vorgang das Risiko für körperliche Schäden (Verletzungsgefahr) birgt, wenn er entgegen der Sicherheitsvorschriften ausgeführt wird.





## **GEFAHR DURCH STARKE HITZE**

Weist das betroffene Personal darauf hin, dass der beschriebene Vorgang das Risiko für Verbrennungen an heißen Komponenten birgt, wenn er entgegen der Sicherheitsvorschriften ausgeführt wird.



## **NICHT BEDECKEN**

Weist das betroffene Personal darauf hin, dass es verboten ist, das Gerät wegen Überhitzungsgefahr zu bedecken.



## **ACHTUNG**

- Weist darauf hin, dass dieses Dokument vor der Installation und/oder vor dem Gebrauch des Geräts aufmerksam gelesen werden muss.
- Zeigt an, dass das Assistenzpersonal beim Umgang des Geräts auf die Anweisungen im Installationshandbuch zu achten hat.



## **ACHTUNG**

- Weist auf mögliche Zusatzinformationen in den beiliegenden Handbüchern hin.
- Zeigt an, dass im Gebrauchs- oder Installationshandbuch weiterer Informationen verfügbar sind.



## **ACHTUNG**

Zeigt an, dass das Assistenzpersonal beim Umgang des Geräts auf die Anweisungen im Installationshandbuch zu achten hat.



## **ENTSORGUNG**

Dieses Symbol auf dem Produkt oder seiner Verpackung weist darauf hin, dass dieses Produkt nicht als normaler Haushaltsabfall zu behandeln ist, sondern an einem Sammelpunkt für das Recycling von elektrischen und elektronischen Geräten abgegeben werden muss.

Durch Ihren Beitrag zum korrekten Entsorgen dieses Produktes schützen Sie die Umwelt und die Gesundheit Ihrer Mitmenschen. Umwelt und Gesundheit werden durch falsches Entsorgen gefährdet.

Weitere Informationen über das Recycling dieses Produktes erhalten Sie von Ihrem Rathaus, Ihrer Müllabfuhr oder dem Geschäft, in dem Sie das Produkt gekauft haben.

Diese Vorschrift ist nur gültig für Mitgliedstaaten der EU.

### 3 - INHALTSVERZEICHNIS

1 - ALLGEMEINE INFORMATIONEN.....	1
2 - BILDSYMBOLS.....	2
3 - INHALTSVERZEICHNIS.....	4
4 - ALLGEMEINE HINWEISE.....	4
5 - BESCHREIBUNG DES GERÄTS.....	9
6 - MONTAGE DES GERÄTS.....	10
7 - BESCHREIBUNG DER FERNBEDIENUNG.....	12
8 - BEDIENTASTEN UND DISPLAY.....	14
9 - BETRIEB.....	18
10 - REINIGUNG.....	22
11 - TECHNISCHE DATEN.....	23

### 4 - ALLGEMEINE HINWEISE

BEI VERWENDUNG ELEKTRISCHER GERÄTE IST ES STETS ERFORDERLICH, DIE GRUNDLEGENDEN SICHERHEITSVORKEHRUNGEN ZU BEACHTEN, UM GEFAHREN FÜR PERSONEN DURCH BRAND, ELEKTRISCHEN STROMSCHLAG UND UNFÄLLE ZU REDUZIEREN, IM EINZELNEN:



Dieses Produkt ist ausschließlich den in diesem Handbuch angegebenen Spezifikationen gemäß zu verwenden. Eine von den Spezifikationen abweichende Verwendung könnte zu schweren Unfällen führen.



Laut Gesetz ist dies ein vertrauliches Dokument, daher gilt das Verbot der Vervielfältigung oder Übermittlung an Dritte ohne ausdrückliche Genehmigung der Firma OLIMPIA SPLENDID.

- **ACHTUNG:** Dies ist ein elektrisches Gerät und entsprechend vorsichtig zu bedienen.
- **ACHTUNG:** Zur Vermeidung der Gefahr schwerer Verbrennungen halten Sie das Produkt fern von Kindern und Haustieren.
- **ACHTUNG:** Kindern ist das Spielen mit jeglicher Produktverpackung, wie zum Beispiel Kunststoffsäcken, zu untersagen.



Der Ausbau, die Reparatur oder die Umstellung durch eine unbefugte Person könnte schwere Schäden herbeiführen und bewirkt den Verfall der Herstellergarantie.



Vor dem Anschließen des Geräts muss überprüft werden, ob die Angaben auf dem Typenschild mit den Daten des Stromnetzes übereinstimmen. Die Platte (W) befindet sich an der Seite des Geräts (Abb. A).



Installieren Sie das Gerät nach den Anweisungen des Herstellers. Eine fehlerhafte Installation kann Schäden an Personen, Tieren oder Gegenständen verursachen, für die der Hersteller nicht haftbar gemacht werden kann.

- Das Gerät darf ausschließlich in horizontaler Stellung betrieben werden.
- Positionieren Sie das Gerät so, dass der Luftstrom im Eingang und im Ausgang auf keine Hindernisse trifft.



Wenn das Stromkabel beschädigt ist, muss dieses zur Vermeidung von Gefahren vom Hersteller oder von dessen Technischem Kundendienst beziehungsweise durch gleichermaßen qualifiziertes Personal ersetzt werden. Bei der Installation ist sicherzustellen, dass Schalter und andere Bedienelemente nicht vom Benutzer des Bads oder der Dusche erreichbar sind.

- Sie keine Verlängerungskabel verwenden.
- Der Abstand zwischen dem Gerät und anderen Gegenständen muss mindestens 1,5 Meter betragen.
- Das Gerät darf nicht in der Nähe von Wärmequellen aufgestellt werden.
- Das Gerät darf nicht in Bereichen betrieben werden, in denen Benzin, Lacke oder andere entflammbar Flüssigkeiten gelagert sind.
- Verwenden Sie das Gerät nicht zum Trocknen von Kleidern.



Passen Sie auf, dass keine Fremdkörper in die Ausblas- oder Ansaugöffnungen gelangen, da die Gefahr von elektrischen Schlägen, Feuer und Beschädigungen am Gerät besteht.



- Dieses Gerät ist für den Hausgebrauch  nicht für gewerblichen oder industriellen Gebrauch ausgelegt.



Verwenden Sie das Gerät nur unter Befolgung der Anweisungen in dieser Betriebsanleitung. Der Hersteller rät von jedem anderen Gebrauch ab, da dies elektrische Schläge, Feuer oder Verletzungen verursachen könnte.



- Die häufigsten Ursachen für Überhitzung sind Staub- und Flaumablagerungen im Gerät. Diese Verschmutzungen müssen regelmäßig mit einem Staubsauger aus den Lüftungsöffnungen und Gittern abgesaugt werden, dazu den Netzstecker des Geräts ziehen.



**Das Gerät nicht mit kratzenden Reinigungsmitteln reinigen. Dazu verwenden Sie einen mit einer warmen Reinigungslösung befeuchteten (nicht nassen) Lappen. Bei Reinigungsarbeiten immer den Netzstecker ziehen.**

- Das Gerät darf nicht an das Stromnetz angeschlossen werden, bevor es vollständig zusammengebaut und eingestellt ist.



**Während des Betriebs erwärmt sich das Gerät leicht. Die Oberflächen nicht von bloßer Hand berühren, um Verbrennungen zu vermeiden.**

- Den Netzstecker nie ziehen, bevor das Gerät ausgeschaltet ist.
- Das Kabel darf warme Oberflächen während des Betriebs nicht berühren.
- Das Kabel darf nicht aufgerollt, aufgewickelt oder um das Gerät herum gewickelt werden, da dies die Isolation schwächen und beschädigen könnte.
- Betreiben Sie das Gerät nicht im Freien oder auf nassen Flächen. Vermeiden Sie, dass Flüssigkeiten auf das Gerät gelangen.
- Schließen Sie das Gerät nicht an Programmiervorrichtungen, Timer oder andere Vorrichtungen an, die dieses automatisch einschalten. Es besteht Feuergefahr, falls es abgedeckt oder nicht richtig positioniert sein sollte.
- Betreiben Sie das Gerät nicht in der Nähe von Vorhängen, da diese in die Ansaugöffnungen gelangen könnten.
- Es ist verboten, das Verpackungsmaterial für Kinder zugänglich zu verlassen, da dieses eine mögliche Gefahrenquelle darstellt.
- Kindern ab 8 Jahren sowie Personen mit körperlichen, sensorischen oder mentalen Beeinträchtigungen beziehungsweise Personen ohne entsprechende Erfahrung oder Kenntnisse darf die Benutzung des Geräts erlaubt werden unter der Bedingung, dass die Kinder sowie die genannten Personen beaufsichtigt beziehungsweise in die für die Verwendung des Geräts geltenden Sicherheitsvorkehrungen eingewiesen wurden und die mit dem Gerät verbundenen Gefahren verstanden haben.
- Kinder dürfen nicht mit dem Gerät spielen.
- Die dem Benutzer obliegenden Reinigungs- und Pflegearbeiten dürfen nicht von unbeaufsichtigten Kindern durchgeführt werden.
- Die Verwendung des Heizgerätes in der Nähe von Badewannen, Duschen oder Schwimmbädern ist strengstens verboten.



**ACHTUNG:** Bedecken Sie das Gerät nicht, um Überhitzung zu vermeiden.



- Das gesamte Transport- und Installationspersonal der Maschine muss mit den vorliegenden Anweisungen vertraut sein.
- **DIE HERSTELLERFIRMA ÜBERNIMMT KEINERLEI VERANTWORTUNG FÜR SCHÄDEN AN PERSONEN ODER SACHEN, DIE DURCH NICHT-BEACHTUNG DER IM VORLIEGENDEN BENUTZERHANDBUCH ENTHALTENEN SICHERHEITSVORSCHRIFTEN ENTSTEHEN.**
- Während der Montage und bei sämtlichen Instandhaltungstätigkeiten müssen die Vorsichtsmaßnahmen eingehalten werden, die in diesem Benutzerhandbuch und auf den Schildern im Innern der Geräte angeführt sind; außerdem müssen sämtliche Vorsichtsmaßnahmen ergriffen werden, die der gesunde Menschenverstand gebietet und die durch die am Installationsort geltenden Sicherheitsbestimmungen vorgeschrieben sind.
- Bei der Auswechslung von Einzelteilen bitte ausschließlich original OLIMPIA SPLENDID-Ersatzteile verwenden.



Bei längerem Nichtgebrauch des Geräts oder wenn sich im klimatisierten Raum niemand aufhält, wird zur Vermeidung etwaiger Unfälle empfohlen, die Stromversorgung zu trennen.



Zur Reinigung des Geräts weder flüssige oder korrosive Reiniger verwenden; kein Wasser oder andere Flüssigkeiten auf das Gerät spritzen, da diese die Kunststoffkomponenten beschädigen oder gar Stromschläge verursachen können.



Das Gerät und die Fernbedienung vor Nässe schützen. Es können Kurzschlüsse oder Brände entstehen.



Bei Funktionsstörungen (z.B.: ungewöhnliche Geräusche, unangenehmer Geruch, Rauch, ungewöhnlicher Überhitzung, elektrische Dispersion, usw.) muss die Stromversorgung umgehend getrennt werden. Wenden Sie sich an den örtlichen Händler.



Stecken oder ziehen Sie den Netzstecker nicht während des Betriebs. Brand- oder Stromschlaggefahr.



Berühren Sie (falls in Betrieb) das Produkt nicht mit feuchten Händen. Brand- oder Stromschlaggefahr.



Den Lufteintritt und Austritt nicht blockieren; Gefahr von Produktschäden.



Führen Sie nicht die Hände oder Gegenstände in den Lufteinlass oder -auslass, während das Gerät in Betrieb ist.



Bei Gasaustritt aus anderen Geräten den Raum vor dem Einschalten des Klimageräts zunächst gut lüften.

- Nach dem Auspacken kontrollieren Sie, ob das Gerät in einwandfreiem Zustand und ohne sichtbare Beschädigungen durch den Transport ist. Im Zweifelsfalle benutzen Sie das Gerät nicht und wenden sich an ein autorisiertes Kundendienstcenter.

## 4.1 - Bestimmungs-gemäße Verwendung

- Das Apparat darf ausschließlich zur Erzeugung von Warm- Luft verwendet werden, damit in den Räumlichkeiten eine angenehme Temperatur geschaffen wird.
- Jeder Gebrauch des Apparat, der über die beschriebene Verwendung hinausgeht, gilt als nicht zulässig und enthebt die Fa. OLIMPIA SPLENDID von jeder Verantwortung.
- Die Funktionen des Geräts NUR mit der mitgelieferten Fernbedienung steuern.
- Das Gerät ist mit einer besonderen Funktion ausgestattet, die vom Benutzer aktiviert werden kann und die es ermöglicht, das eventuelle Öffnen eines Fensters festzustellen und den Betrieb im Frostschutzmodus zu erzwingen, um Energieverschwendung zu vermeiden.

## 4.2 - Nicht vorgesehener und potenziell gefährlicher Gebrauch

- Das Gerät MUSS gemäß den nachstehenden Beschreibungen und unter Beachtung aller auf den vorhergehenden Seiten beschriebenen Warnhinweise installiert werden.
- In der Nähe des Klimageräts ist der Gebrauch von Gas, Benzin oder anderen brennbaren Flüssigkeiten VERBOTEN.

# 5 - BESCHREIBUNG DES GERÄTS

## 5.1 – Identifikation der Hauptbestandteile und der mitgelieferten Komponenten

Die Verpackung des Geräts besteht aus einem Karton.

1. Geräts
2. Luftauslassrost
3. Luftauslassklappe
4. Display
5. Funktionstasten
6. Lufteinlassgitter
7. Schalter 0/1 (ON/OFF)
8. Versorgungskabel
9. Gebrauchsanweisung
10. Fernbedienung
11. Dübel und Schrauben zur Wandbefestigung des Geräts (3)
12. Batterien für Fernbedienung (2xAAA1,5V)(falls vorhanden)

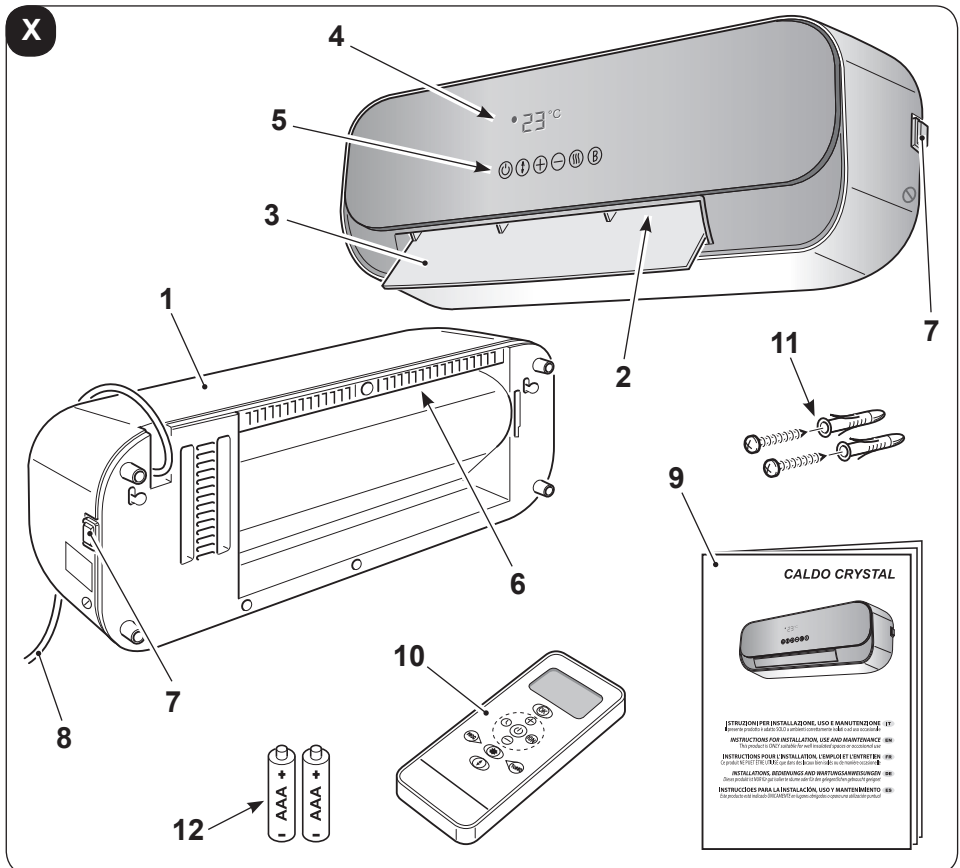

DEUTSCH

# 6 - MONTAGE DES GERÄTS

## 6.1 - Wandmontage

Nach dem Entfernen der Verpackung das Gerät auf Unversehrtheit prüfen. Im Zweifelsfall das Gerät nicht benutzen und Fachpersonal zurate ziehen.

Das Gerät muss an einer Wand aus Mauerwerk oder hitzebeständigem Material (nicht aus Holz oder Kunststoff, der leicht Überhitzung ausgesetzt ist), montiert werden.

Für die richtige Montage wie folgt vorgehen:



**Das Gerät muss folgendermaßen montiert werden:**

- **Es muss verhindert werden, dass eine Person, die sich in der Badewanne oder in der Dusche befindet, den EIN/AUS-Schalter und die Tasten berühren kann.**
- **mindestens 300 mm Abstand zu den Wände**
- **mindestens 1000 mm Abstand zu entflammaren Materialien (Vorhänge, Textilien usw...)**



**Das Gerät NICHT unterhalb von Stromsteckdosen montieren.**

**Eine Steckdose in der Nähe des Geräts vorsehen und sicherstellen, dass sie im Hinblick auf die Länge des Speisekabels nicht zu weit entfernt ist (Abbildung C).**

- a. Den Bereich feststellen, in dem das Gerät montiert werden soll.
- b. Zwei 6 mm große Löcher in einem Abstand von 494 mm bohren (Abbildung D).



**Die Löcher müssen mindestens 2000 mm vom Fußboden und 350 mm von der Decke entfernt sein (Abbildung D).**



**Beim Bohren in der Wand kontrollieren, dass keine elektrischen Leitungen oder Wasserrohre vorhanden sind.**

- c. Die Dübel in die gebohrten Löcher einsetzen und danach die mitgelieferten Schrauben anziehen.
- d. **Die Schrauben nicht** vollständig anziehen, sondern in einem Abstand von ca. 10 mm zur Wand halten (Abbildung E).



**Sicherstellen, dass die Schrauben fest in der Wand sitzen.**



- e. Die an der Rückseite des Geräts vorhandenen Sitze (X) auf die Schrauben setzen und das Gerät gegen die Wand drücken (Abbildung F - Schritt 1).
- f. Das Gerät ca. 10 mm nach links drücken (Abbildung F - Schritt 2), danach ca. 8÷10 mm nach unten drücken (Abbildung F - Schritt 3).
- g. Zuletzt kontrollieren, ob das Gerät stabil und fest an der Wand verankert ist.

## 6.2 - Stromanschluss



- **Bevor der Stecker des Geräts in die Netzsteckdose gesteckt wird, ist sicherzustellen, dass die auf dem Typenschild angegebenen Spannungswerte denen des Stromnetzes entsprechen und dass die Steckdose wirksam geerdet ist.**
  - **Sollte die Steckdose nicht mit dem Stecker des Geräts kompatibel sein, die Steckdose von Fachpersonal auswechseln und durch eine geeignete ersetzen lassen. Dabei ist zu kontrollieren, ob der Kabelquerschnitt der Steckdose für die Leistungsaufnahme des Geräts geeignet ist. Im Allgemeinen wird davon abgeraten, Adapter und/oder Verlängerungskabel zu verwenden. Falls ihre Verwendung unerlässlich sein sollte, müssen sie den geltenden Sicherheitsvorschriften entsprechen und ihre Strombelastbarkeit (A) darf nicht unter der maximalen Stromstärke des Geräts liegen.**
  - **Die Steckdose muss leicht zugänglich sein, damit sich der Stecker im Notfall leicht ziehen lässt.**
- a. Den Stecker in die Steckdose stecken.
  - b. Den Schalter auf „I“ (ON) drücken (7); das Gerät ist nun betriebsbereit.



**Dieses Produkt ist mit einer Klappe ausgestattet, die sich beim Einschalten des Produkts automatisch öffnet und beim Abschalten automatisch schließt.**

**- Bewegen Sie die Klappe nicht mit den Händen. -**

**Das Gerät könnte beschädigt oder verformt werden. Beim versehentlichen Öffnen der Klappe mit den Händen wird diese teilweise oder vollständig geschlossen.**

# 7 - BESCHREIBUNG DER FERNBEDIENUNG

## 7.1 - Benutzung der fernbedienung

Mit der mit dem Klimagerät mitgelieferten Fernbedienung können Sie das Gerät bequem bedienen.

Gehen Sie bitte sehr sorgfältig mit der Fernbedienung um, insbesondere:

- sollte sie nicht nass gemacht werden (nicht mit Wasser reinigen oder in den Regen legen).
- darf sie nicht fallen gelassen werden oder heftige Stöße erleiden.
- darf sie nicht direkter Sonneneinstrahlung ausgesetzt werden.

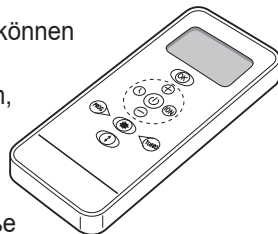

**Die Fernbedienung arbeitet mit Infrarot-Technologie.**

- Während der Benutzung dürfen zwischen Fernbedienung und Gerät keine Hindernisse vorhanden sein.
- Werden in der Nähe des Klimagerätes auch andere Geräte mit Fernbedienung benutzt (TV, Stereoanlagen usw.), kann es zu Interferenzen kommen.
- Elektronische Lampen und Leuchtstofflampen können die Übertragung von der Fernbedienung zum Klimagerät stören.
- Wird die Fernbedienung längere Zeit nicht benutzt, sind die Batterien herauszunehmen.

## 7.2 - Die Fernbedienung wird ohne Batterien geliefert

Die Fernbedienung funktioniert mit zwei 1,5V Alkalibatterien (Typ AAA.LR03/LR03X2).

Zum ordnungsgemäßen Einlegen der Batterien (Abbildung G):

- a. Die Klappe des Batteriefachs abziehen.
- b. Die Batterien ins Batteriefach einlegen.



**Die auf dem Boden des Batteriefachs angezeigte Polarität ist strikt einzuhalten.**

- c. Klappe wieder korrekt schließen.

## 7.3 - Austausch der Batterien

Sobald das Display der Fernbedienung nicht mehr klar zu sehen ist oder es nicht mehr möglich ist, damit die Einstellungen des Klimageräts zu ändern, sollten die Batterien ausgetauscht werden.

Nach dem Wechseln der Batterien muss die Uhrzeit der Fernbedienung wieder eingestellt werden.

- Wird die Fernbedienung für ein paar Wochen oder länger nicht benutzt, nehmen Sie die Batterien heraus.

**Etwaige Leckagen der Batterien können die Fernbedienung beschädigen.**

- Bei normalem Gebrauch beträgt die durchschnittliche Lebensdauer der Batterien ca. sechs Monate. Bei Ertönen des „Piepsignals“ beim Empfang der Fernbedienung des Innengeräts oder wenn die Sendeanzeige an der Fernbedienung nicht leuchtet ist es Zeit, die Batterien auszutauschen.



**Es sind immer neue Batterien zu verwenden, und beide Batterien sind gleichzeitig auszutauschen.**

**Die Verwendung alter Batterien oder Batterien verschiedenen Typs können die Funktionsweise der Fernbedienung beeinträchtigen.**



- **Wenn die Batterien leer sind, müssen sie jeweils paarweise ausgetauscht und den vorgesehenen Sammelbehältern zugeführt oder gemäß den örtlichen Vorschriften entsorgt werden.**
- **Die Batterien nicht aufladen oder auseinander nehmen. Die Batterien nicht ins Feuer werfen. Sie können Feuer fangen oder explodieren.**
- **Tropft die Batterieflüssigkeit auf Haut oder Kleidung muss sie mit sauberem Wasser gründlich abgewaschen werden. Die Fernbedienung nicht mit Batterien benutzen, an denen bereits Leckagen aufgetreten sind. Die in den Batterien enthaltenen Chemikalien können Verbrennungen oder andere Gesundheitsrisiken hervorrufen.**

## 7.3 - Position der Fernbedienung

- Die Fernbedienung in einer Position halten, aus der das Signal den Empfänger des Innengeräts erreicht (max. Abstand ca. 8 Meter - bei vollen Batterien) (Abbildung H). Durch Hindernisse (Möbel, Vorhänge, Wände, usw.) zwischen der Fernbedienung und dem Gerät wird die Reichweite der Fernbedienung reduziert.

# 8 - BEDIENTASTEN UND DISPLAY

## 8.1 – Bedienelemente am Gerät

Zur Steuerung und Regelung der Funktionen des Geräts sind sechs Touch-Tasten am Gerät vorhanden.

Dieselben Tasten befinden sich auch auf der Fernbedienung.

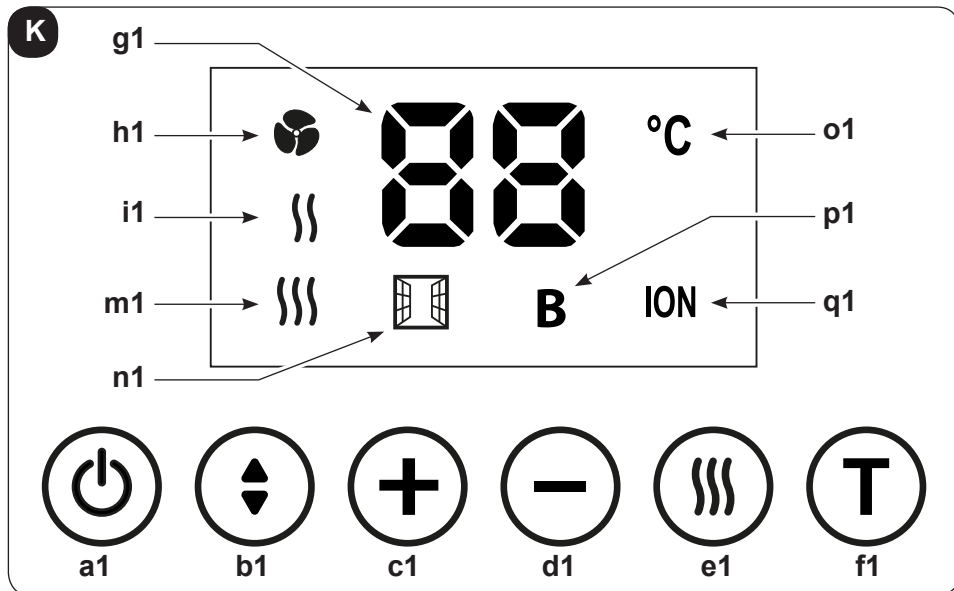

Bei jedem Drücken einer der Tasten gibt das Gerät einen Piepton aus.



### a1. Taste ON/OFF

Die Taste drücken, um das Gerät einzuschalten; danach leuchtet das Display.  
Die Taste erneut drücken, um es auszuschalten.



### b1. Taste FLAP

Die Taste drücken, um die Luftleitlamelle zu bewegen und dadurch die Lüfrichtung zu regeln.



### c1. Taste +

Die Taste drücken, um den eingestellten Temperaturwert von 15 °C bis 45 °C zu verringern (zuvor die Taste TURBO drücken).



### d1. Taste -

Die Taste drücken, um den eingestellten Temperaturwert von 15 °C bis 45 °C zu verringern (zuvor die Taste TURBO drücken).



### e1. Taste Einstellungen

Die Taste drücken, um die Betriebsart einzustellen



nur Gebläse



Mindestleistung



Höchstleistung



### f1. Taste T

Die Taste drücken, um die Funktion **Turbo** (BOOST) zu aktivieren

#### Display

g1. Eingestellte Temperatur

h1. Betriebsart nur Gebläse aktiv

i1. Betriebsart Mindestleistung aktiv

m1. Betriebsart Höchstleistung aktiv

n1. Funktion Fenster/Tür offen aktiv (siehe Abschnitt 9.2)

o1. Maßeinheit der Temperatur

p1. Funktion **TURBO** aktiv

q1. Funktion **IONISATOR** aktiv

## 8.2 – Funktionstasten Fernbedienung

Die mitgelieferte Fernbedienung erleichtert die Einstellungen und die Funktionen des Geräts.

Einige dieser Tasten sind auch am Gerät selbst vorhanden.

Bei jedem Drücken einer Taste der Fernbedienung gibt das Gerät einen Piepton aus, um den Empfang des Signals zu bestätigen.

Die ausgewählten und/oder eingestellten Funktionen werden mit den entsprechenden Symbolen auf dem Display der Fernbedienung angezeigt (siehe Abschnitt 8.3)

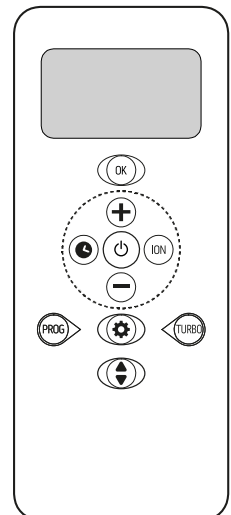

### . Taste ON/OFF

Die Taste drücken, um das Gerät einzuschalten; danach leuchtet das Display.

Die Taste erneut drücken, um es auszuschalten.

**Taste FLAP**

Die Taste drücken, um die Luftleitlamelle zu bewegen und dadurch die Luftrichtung zu regeln.

**Taste +**

Die Taste drücken, um den eingestellten Temperaturwert von 15 °C bis 45 °C zu verringern (zuvor die Taste TURBO drücken).

**Taste -**

Die Taste drücken, um den eingestellten Temperaturwert von 15 °C bis 45 °C zu verringern (zuvor die Taste TURBO drücken).

**Taste TURBO**

Die Taste drücken, um die Funktion **TURBO** zu aktivieren.

**Taste OK**

Die Taste drücken, um das gewählte Programm zu bestätigen.

**Taste PROG**

Die Taste drücken, um den Wochenbetrieb des Geräts zu programmieren (siehe Abschnitt 9.1).

**Taste ION**

Die Taste drücken, um den IONISATOR zu aktivieren.

**Taste Einstellungen**

Die Taste drücken, um die gewünschte Betriebsart einzustellen.

**AUTO > SONNE > MOND > SCHNEEFLOCKE > Gebläse**

**Taste Uhr**

Die Taste drücken, um die Uhrzeit an der Fernbedienung einzustellen (siehe Abschnitt 9.3).

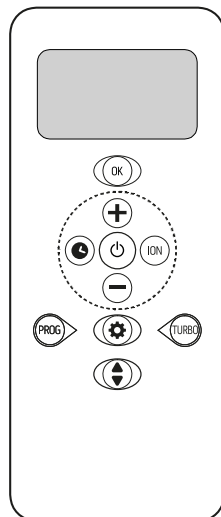

## 8.3 - Display Fernbedienung

Auf dem Display der Fernbedienung werden neben der Uhrzeit und der eingestellten Temperatur alle Informationen angezeigt, die die gewählten Funktionen und die Betriebsart des Geräts betreffen.

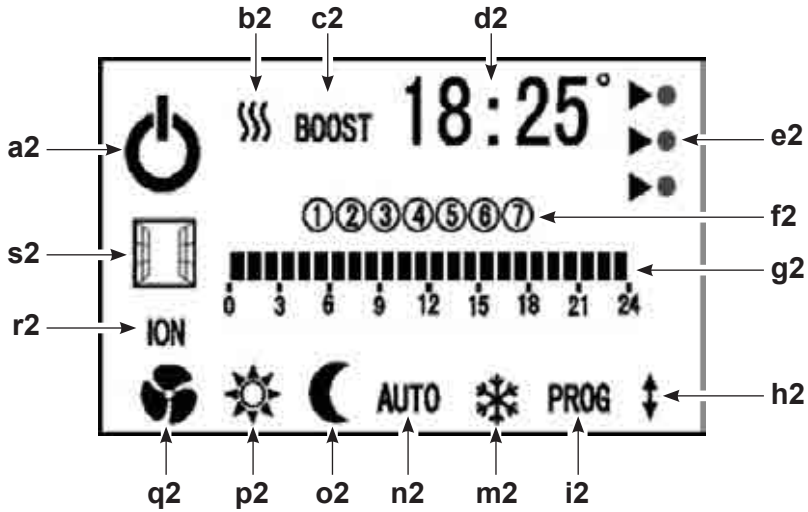

a2. Gerät in Betrieb

b2. Modus „Mindestleistung“ } } oder „Höchstleistung“ } } } aktiv

c2. Funktion „Turbo (BOOST)“ aktiv

d2. Eingestellter Temperaturwert oder Uhrzeit (Stunde/Minuten)

e2. Energieverbrauch .....  maximaler, Temperatur  $\geq 22\text{ }^{\circ}\text{C}$   
 mittlerer, Temperatur  $19\text{ }^{\circ}\text{C}$  bis  $22\text{ }^{\circ}\text{C}$   
 minimaler, Temperatur  $\leq 19\text{ }^{\circ}\text{C}$

f2. Wochentage (1= Montag - 7= Sonntag)

g2. Stunden des Tags

h2. Bewegung Luftleitlamellen

i2. Einstellung Wochenprogrammierung (siehe Abschnitt 9.1)

m2. Einstellung Funktion **SCHNEEFLOCKE** (Frostschutz)

n2. Einstellung Modus **AUTO**

o2. Einstellung Modus **MOND**

p2. Einstellung Modus **SONNE**

q2. Betriebsart nur Gebläse

r2. Funktion **IONISATOR** aktiv

s2. Funktion Fenster/Tür offen aktiv (siehe Abschnitt 9.2)

## 9 - BETRIEB

### 9.1 – Einstellung des Wochenprogramms

Wie folgt vorgehen:

- a. Während das Gerät in Betrieb ist, die Taste **PROG** drücken; das Display erscheint wie nachstehend beschrieben.

Folgende Symbole blinken:

- erster Tag der Woche (1)
- erste Stunde des Tags (grau)
- Symbol der Betriebsart **COMFORT**.

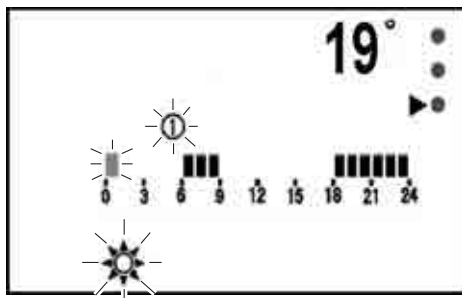

- b. Die Taste **+** drücken, um die gewünschte Betriebsart zu wählen:

- SONNE
- MOND
- SCHNEEFLOCKE (Frostschutz)

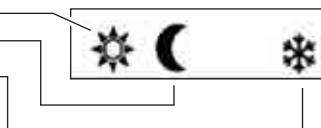

Die gewählte Betriebsart beginnt zu blinken.

- c. Die Taste **-** drücken, um die Einstellung zu bestätigen; automatisch blinkt die nächste Stunde.



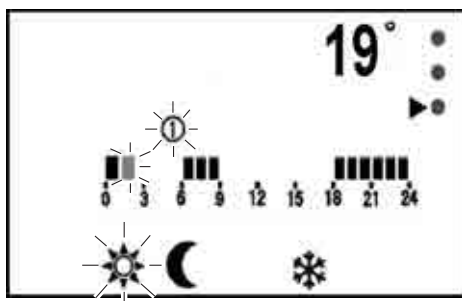



- d. Die oben beschriebenen Vorgänge wiederholen, um die gewünschte Betriebsart einzustellen, danach zur Bestätigung die Taste **-** drücken und zur nächsten Stunde übergehen.



- e. Alle Stunden einstellen, danach zur Bestätigung die Taste **OK** drücken und zum nächsten Tag (2=Dienstag) übergehen.





- f. Alle Tage der Woche können unterschiedlich programmiert werden.



- g. Am Ende die Taste  drücken, um den Programmiermodus zu verlassen.
- h. Wenn nach der Programmierung des ersten Tags dieselbe Programmierung für den nächsten Tag „kopiert“ werden soll, die Taste  gedrückt halten.
- i. Nachdem die Programmierung abgeschlossen wurde, zur Aktivierung des Geräts im Wochenbetrieb einmal die Taste  drücken; danach blinkt das Symbol „**AUTO**“. Die Taste drücken , um die Wahl zu bestätigen.
- m. Zur Deaktivierung des automatischen Betriebs mit der Wochenprogrammierung die Taste  drücken und die gewünschte Betriebsart (AUTO ausgenommen) wählen; danach blinkt das gewählte Symbol. Die Taste drücken , um die Wahl zu bestätigen.

Für die Betriebsarten **SONNE**, **MOND** und **SCHNEEFLOCKE** sind jeweils die folgenden Temperaturen voreingestellt: 19 °C, 15 °C, 7 °C.

Diese Werte können auf folgende Weise geändert werden:

- a. Während das Gerät in Betrieb ist, die Taste drücken .
- b. Die Taste mehrmals bis zur Wahl der gewünschten Betriebsart drücken.
- c. Die Taste 3 Sekunden lang gedrückt halten, bis die Temperatur blinkt.
- d. Die Temperatur mit den Tasten  oder  ändern.
- e. Die Taste  drücken, um die Wahl zu bestätigen.

## 9.2 - Funktion Fenster/Tür offen

Wenn die Funktion **FENSTER/TÜR OFFEN** aktiviert ist, kann das Gerät eine anormale Zufuhr kalter Luft in das Zimmer feststellen.

Wenn sich das Gerät im Heizmodus befindet und Wärme abgibt, wird die Funktion aktiviert, falls es ein Sinken der Raumtemperatur um einige Grade feststellt:

- Auf dem Display des Geräts und an der Fernbedienung erscheint das betreffende Symbol .
- Das Gerät unterbricht die Wärmeabgabe
- Das Gerät unterbricht den Betrieb des Gebläses und schließt die Luftleitlamelle.

Die Wärmeabgabe bleibt unterbrochen, bis das Gerät einen erneuten Anstieg der Raumtemperatur feststellt.

Wenn das Gerät einen Wiederanstieg der Raumtemperatur feststellt, wird automatisch der zuvor eingestellte Heizmodus wiederhergestellt.

Wenn diese Funktion deaktiviert ist, funktioniert das Gerät normal.





**Wenn die Funktion aktiv ist, kann die Wärmeabgabe durch Betätigung der Tasten der Fernbedienung oder am Gerät selbst manuell wiederhergestellt werden.**



**Bei jedem Anschließen des Geräts an das Stromnetz ist die Funktion FENSTER/TÜR OFFEN deaktiviert.**

### Zur Aktivierung der Funktion:







- Wenn das Gerät an das Stromnetz angeschlossen ist und sich in Standby befindet, kann die Funktion FENSTER/TÜR OFFEN aktiviert und deaktiviert werden.
- Die Taste  gedrückt halten, bis das Gerät **zwei Pieptöne** ausgibt; die Funktion ist nun aktiviert.
- Die Taste  gedrückt halten, bis das Gerät **einen Piepton** ausgibt; die Funktion ist nun deaktiviert.

## 9.3 – Einstellung der Uhrzeit

Wenn das Gerät ausgeschaltet ist, wird auf dem Display die Uhrzeit in Stunden/Minuten angezeigt.

Nach dem Einschalten des Geräts wird die Anzeige der Uhrzeit durch die Anzeige der eingestellten Temperatur ersetzt.

Zur Einstellung der Uhrzeit:

- a. Die Taste  drücken, bis die Stunde blinkt.
- b. Die Tasten  **und**  drücken, um die Stunde einzustellen.
- c. Zur Bestätigung die Taste  drücken und zur Einstellung der Minuten übergehen.
- d. Die Tasten  **und**  drücken, um die Minuten einzustellen.
- e. Zur Bestätigung die Taste  drücken.

## 9.4 - Überhitzungsschutz

Das Gerät ist mit einem Überhitzungsschutz ausgestattet, der es im Fall der Überhitzung abschaltet.

In diesem Fall:

- a. Das Gerät ausschalten;
- b. die mögliche Ursache beseitigen (Gitter Luftansaugung verstopft, Hindernisse vor dem Lufteinlass oder Luftauslass usw.);
- c. das Gerät 15-20 Minuten lang abkühlen lassen;
- d. das Gerät neu starten.

Falls das Problem weiterhin besteht, das Gerät ausschalten, den Stecker aus der Netzsteckdose ziehen und den Händler oder den technischen Kundendienst kontaktieren.

## 10 - REINIGUNG



**Vor jeglichem Eingriff zur Reinigung oder Wartung das Gerät ausschalten, das Netzkabel aus der Steckdose ziehen und warten, bis die heißen Teile abgekühlt sind.**

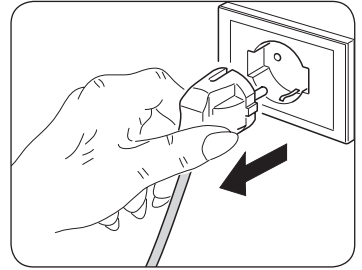

Zur Reinigung des Geräts und der Fernbedienung ein trockenes Tuch verwenden.

Wenn das Gerät sehr schmutzig ist, kann ein mit lauwarmem Wasser (max. 50°C) angefeuchtetes Tuch und ein sanftes Reinigungsmittel verwendet werden, um die Außenseiten zu reinigen (Abbildung L).

Danach mit einem trockenen Tuch abtrocknen.



**Kontrollieren, dass das Gerät vollkommen trocken ist, bevor der Stecker wieder in die Netzsteckdose gesteckt wird.**



**Zur Reinigung des Geräts keine chemische behandelten oder antistatischen Lappen verwenden.**

**Weder Benzin, Lösungsmittel, Poliermittel, Lösungsmittel oder Ähnliches verwenden.**

**Diese Produkte können Brüche oder Verformungen der Kunststoffoberfläche verursachen.**

**Zur Reinigung des Geräts niemals Öle, Chemikalien oder abrasive Produkte verwenden.**

**Das Gerät nicht mit Wasser waschen oder in Wasser tauchen.**

Einen Staubsauger benutzen, um den Staub an den Lufteintritts-/Luftaustrittsgittern zu entfernen.



**Bei Betriebsstörungen des Geräts nicht versuchen, es zu zerlegen, sondern den Händler oder den technischen Kundendienst kontaktieren.**

### 10.1 – Aufbewahrung des Geräts

Falls beabsichtigt wird, das Gerät für einen besonders langen Zeitraum nicht zu benutzen, oder falls Arbeiten durchgeführt werden müssen, bei denen viel Staub entsteht, empfehlen wir, das Gerät von der Wand abzunehmen und zusammen mit der Fernbedienung (ohne Batterien) in der Originalverpackung aufzubewahren.

In einem kühlen Raum und vor Feuchtigkeit geschützt aufbewahren.

# 11 - TECHNISCHE DATEN

Für die nachstehend aufgeführten technischen Daten auf dem am Gerät angebrachten Typenschild nachsehen:

- Versorgungsspannung
- Aufgenommene Leistung
- Isolationsklasse
- Gewicht des Geräts

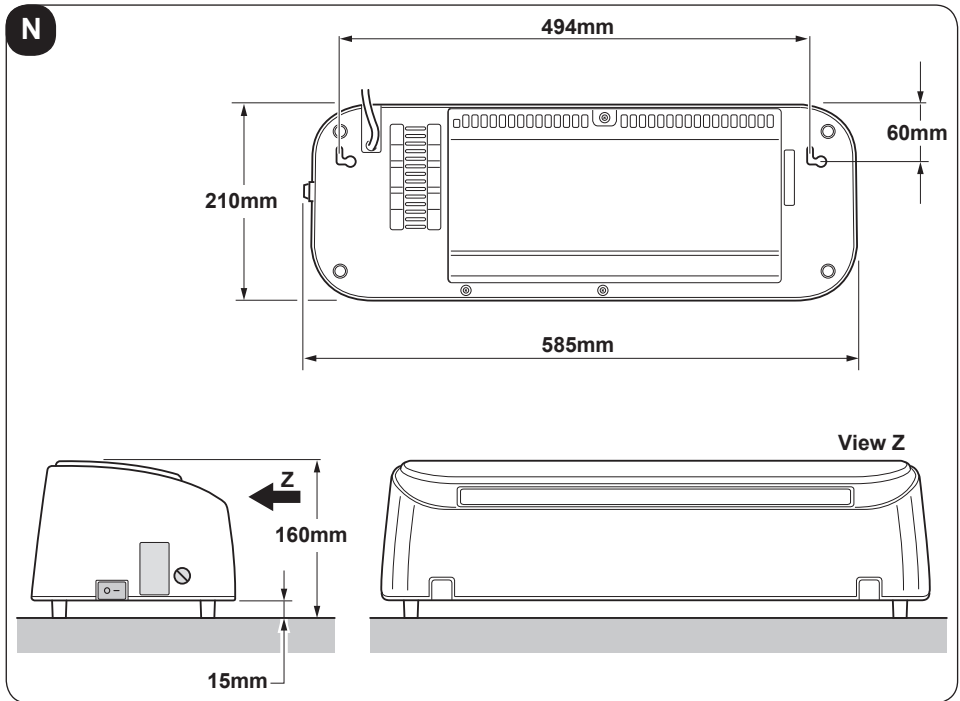

## 11.1 - Übereinstimmung

Dieses Produkt ist mit der CE-Markierung zur Kennzeichnung der Übereinstimmung mit den Normen 2014/35/UE (Niederspannung) und 2014/30/UE (elektromagnetische Verträglichkeit) versehen.

<b>CALDO CRYSTAL</b>	<b>Angabe</b>	<b>Symbol</b>	<b>Wert</b>	<b>Einheit</b>	
<b>Wärmeleistung</b>					
Nennwärmeleistung		$P_{\text{nom}}$	2,0	kW	
Mindestwärmeleistung (Richtwert)		$P_{\text{min}}$	1,2	kW	
Maximale kontinuierliche Wärmeleistung		$P_{\text{max,c}}$	2,0	kW	
<b>Hilfsstromverbrauch</b>					
Bei Nennwärmeleistung		$eI_{\text{max}}$	--	kW	
Bei Mindestwärmeleistung		$eI_{\text{min}}$	--	kW	
Im Bereitschaftszustand		$eI_{\text{SB}}$	0,000	kW	
<b>Art der Wärmeleistung/ Raumtemperaturkontrolle</b>				<b>Ja</b>	<b>Nein</b>
Einstufige Wärmeleistung, keine Raumtemperaturkontrolle				<input type="checkbox"/>	<input checked="" type="checkbox"/>
Zwei oder mehr manuell einstellbare Stufen, keine Raumtemperaturkontrolle				<input type="checkbox"/>	<input checked="" type="checkbox"/>
Raumtemperaturkontrolle mit mechanischem Thermostat				<input type="checkbox"/>	<input checked="" type="checkbox"/>
Mit elektronischer Raumtemperaturkontrolle				<input checked="" type="checkbox"/>	<input type="checkbox"/>
Elektronische Raumtemperaturkontrolle und Tageszeitregelung				<input type="checkbox"/>	<input checked="" type="checkbox"/>
Elektronische Raumtemperaturkontrolle und Wochentagsregelung				<input checked="" type="checkbox"/>	<input type="checkbox"/>
<b>Sonstige Regelungsoptionen</b>					
Raumtemperaturkontrolle mit Präsenzerkennung				<input type="checkbox"/>	<input checked="" type="checkbox"/>
Raumtemperaturkontrolle mit Erkennung offener Fenster				<input checked="" type="checkbox"/>	<input type="checkbox"/>
Mit Fernbedienungsoption				<input type="checkbox"/>	<input checked="" type="checkbox"/>
Mit adaptiver Regelung des Heizbeginns				<input type="checkbox"/>	<input checked="" type="checkbox"/>
Mit Betriebszeitbegrenzung				<input type="checkbox"/>	<input checked="" type="checkbox"/>
Mit Schwarzkugelsensor				<input type="checkbox"/>	<input checked="" type="checkbox"/>
info@olimpiasplendid.it		Olimpia Splendid SpA Via Industriale 1/3, 25060 Cellatica, Brescia, Italy			

## ILUSTRACIONES

Las ilustraciones están agrupadas en la segunda página y en la penúltima página del manual.



## ÍNDICE GENERAL

**El índice general de este manual se proporciona en la página “ES-4”.**

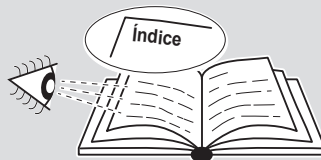

# 1 - INFORMACIONES GENERALES

Antes que nada deseamos agradecerles por haber elegido un aparato de nuestra producción.

Documento reservado según la ley con prohibición de reproducción o transmisión a terceros sin la expresa autorización de la empresa constructora.

Las máquinas pueden ser actualizadas y por lo tanto presentar detalles distintos respecto a aquellos representados, sin constituir por ello, perjuicio para los textos contenidos en el presente manual.



**Leer atentamente el presente manual antes de realizar cualquier tipo de operación (instalación, mantenimiento, uso) y abstenerse escrupulosamente a todo lo que se encuentra descrito en cada uno de los capítulos.**

**Conserven con cuidado este manual para consultas posteriores.**

**Una vez quitado el embalaje, verifiquen que el aparato esté íntegro, los elementos del embalaje no deben dejarse al alcance de los niños ya que son potenciales fuentes de peligro.**



**LA EMPRESA CONSTRUCTORA NO ASUME NINGUNA RESPONSABILIDAD POR DAÑOS EN PERSONAS O COSAS QUE DERIVEN DE LA FALTA DE OBSERVACIÓN DE LAS NORMAS CONTENIDAS EN EL PRESENTE MANUAL.**

**La empresa constructora se reserva el derecho de aportar modificaciones en cualquier momento en los propios modelos, manteniendo, sin embargo, las características esenciales descritas en el presente manual.**



**Durante el montaje, y en cada operación de mantenimiento, es necesario observar las precauciones citadas en el presente manual, y en las etiquetas colocadas en el interior de los equipos, así como adoptar todo tipo de precaución sugerida por el sentido común y por las Normativas de Seguridad vigentes en el lugar de instalación.**

## 2 - SIMBOLOGÍA

Los pictogramas presentes en este capítulo permiten suministrar rápidamente y de manera unívoca informaciones necesarias para la correcta utilización de la máquina en condiciones de seguridad.

### 2.1 - Pictogramas informativos



#### **Servicio**

Indica situaciones en las cuales se debe informar al SERVICE empresarial interno:

**SERVICIO ASISTENCIA TÉCNICA A CLIENTES.**



#### **Índice**

los párrafos precedidos por este símbolo, contienen informaciones y prescripciones muy importantes, particularmente por lo que respecta a la seguridad.

La falta de observación de los mismos puede comportar:

- peligro para la incolumidad de los operadores
- pérdida de la garantía de contrato
- declinación de las responsabilidades de la empresa constructora.



#### **Mano levantada**

Indica acciones que no se deben hacer en absoluto.



#### **TENSIÓN ELÉCTRICA PELIGROSA**

Señala al personal interesado que la operación descrita presenta, si no es realizada respetando las normativas de seguridad, el riesgo de sufrir un choque eléctrico.



#### **PELIGRO GENÉRICO**

Señala al personal implicado que, si la operación descrita no se realiza respetando las normas de seguridad, existe el riesgo de sufrir daños físicos.





## PELIGRO DE FUERTE CALOR

Señala al personal implicado que, si la operación descrita no se realiza respetando las normas de seguridad, existe el riesgo de sufrir quemaduras a causa del contacto con componentes a temperatura elevada.



## NO CUBRIR

Señala al personal implicado que está prohibido cubrir el aparato para evitar que se recaliente.



## ATENCIÓN

- Señala que este documento se tiene que leer con atención antes de instalar y/o utilizar el aparato.
- Indica que el personal de asistencia debe manejar el aparato ateniéndose al manual de instalación.



## ATENCIÓN

- Señala que puede haber información adicional en manuales adjuntos.
- Indica que se encuentra disponible información en el manual de uso o en el manual de instalación.



## ATENCIÓN

Indica que el personal de asistencia debe manejar el aparato ateniéndose al manual de instalación.



## DESGUACE

Este símbolo sobre el producto o su embalaje, indica que el mismo no puede ser tratado como residuo doméstico habitual, sino debe ser entregado en un punto de recogida para el reciclado de aparatos eléctricos y electrónicos.

Con su contribución para el desguace correcto de este producto, protegerá el medio ambiente y la salud de sus prójimos. Con un desguace erróneo, se pone en riesgo el medio ambiente y la salud.

Otras informaciones sobre el reciclado de este producto las obtendrá de su ayuntamiento, recogida de basura o en el comercio donde haya adquirido el producto.

Esta norma es válida únicamente para los estados miembros de la UE.

## 3 - ÍNDICE

1 - INFORMACIONES GENERALES.....	1
2 - SIMBOLOGÍA.....	2
3 - ÍNDICE .....	4
4 - ADVERTENCIAS GENERALES .....	4
5 - DESCRIPCIÓN DEL APARATO .....	9
6 - INSTALACIÓN DEL APARATO .....	10
7 - DESCRIPCIÓN DEL MANDO A DISTANCIA .....	12
8 - TECLAS DE MANDO Y DISPLAY .....	14
9 - FUNCIONAMIENTO.....	18
10 - LIMPIEZA.....	22
11 - DATOS TÉCNICOS .....	23

## 4 - ADVERTENCIAS GENERALES

**SIEMPRE QUE SE UTILIZAN APARATOS ELÉCTRICOS, ES NECESARIO TOMAR PRECAUCIONES BÁSICAS DE SEGURIDAD PARA REDUCIR LOS RIESGOS DE INCENDIO, DESCARGAS ELÉCTRICAS Y ACCIDENTES A PERSONAS, INCLUYENDO LAS SIGUIENTES:**



Este aparato se debe utilizar exclusivamente según las especificaciones contenidas en el presente manual. Cualquier uso diferente de lo especificado podría comportar graves accidentes.



Documento reservado según la ley con prohibición de reproducción o transmisión a terceros sin la expresa autorización de la empresa OLIMPIA SPLENDID.

- **ATENCIÓN:** Este es un aparato eléctrico y requiere atención durante el uso.
- **ATENCIÓN:** Para reducir el riesgo de graves quemaduras, mantenga el aparato fuera del alcance de los niños y animales domésticos.
- **ATENCIÓN:** No permita a los niños jugar con el embalaje del aparato (por ejemplo, bolsas de plástico).

 El desmontaje, reparación o reconversión por una persona no autorizada podría comportar graves daños e invalida la garantía del fabricante.

 Antes de instalar el aparato, comprobar que la alimentación eléctrica de la red corresponde a la indicada en la tarjeta de características técnicas (W) situada en el lado del aparato (figura A).

 Después instalarlo según las instrucciones del fabricante. Una instalación errónea puede causar daos a personas, animales o cosas, de las cuales el fabricante no podrá ser considerado responsable.

- Utilizarlo siempre y solamente en posición horizontal.
- Colocado de modo que el flujo del aire, tanto de entrada como de salida, no encuentre obstáculos.

 Para prevenir cualquier riesgo, en caso de deterioro del cable de alimentación, éste debe ser sustituido por el fabricante, por su servicio de asistencia técnica o por una persona cualificada. Instalarlo con la garantía de que el interruptor y otros mando del aparato, no están al alcance de quien está usando el baño o la ducha.

- No usar prolongadores.
- Mantenga el aparato a una distancia de al menos 1,5 metros de otros objetos.
- No coloque el aparato cerca de fuentes de calor.
- No encienda el aparato en zonas en las que se utiliza o se almacena gasolina, pintura u otros líquidos inflamables.
- No utilice el aparato para secar ropa.

 Verifique que no entren objetos extraños en las aberturas de ventilación o descarga, ya que existe riesgo de descargas eléctricas, incendio y daños al aparato.



- Este aparato ha sido diseñado para un uso doméstico  ; no para uso comercial ni industrial.

 Utilice el aparato solamente en observancia de las instrucciones contenidas en el presente manual. El fabricante desaconseja cualquier otro uso, ya que podría provocar descargas eléctricas, incendio o lesiones personales.



- La causa más común de recalentamiento es el depósito de polvo o pelusas en el aparato. Elimine periódicamente estas acumulaciones desconectando el aparato de la toma de corriente y aspirando los orificios de ventilación y las rejillas.



**No utilice detergentes abrasivos para limpiar el aparato. Limpíelo con un paño humedecido (no mojado) en agua jabonosa caliente. Desconecte siempre la clavija de la alimentación eléctrica antes de la limpieza.**

- No conecte el aparato a la alimentación eléctrica hasta que no esté completamente ensamblado y regulado.



**El aparato se calienta ligeramente cuando está en funcionamiento. Para evitar quemaduras, no toque las superficies sin protección.**

- No desconecte la clavija de la toma de corriente antes de haber apagado el aparato.
- Evite que el cable toque superficies calientes durante el funcionamiento.
- No arrolle el cable ni lo envuelva alrededor del aparato, ya que esto podría debilitar y romper el aislamiento.
- No utilice el aparato al aire libre ni sobre superficies mojadas. Evite el derrame de líquidos sobre el aparato.
- No utilice el aparato con programadores, temporizadores u otros dispositivos de encendido automático, para evitar riesgos de incendio en el caso de que el aparato esté cubierto o colocado en modo incorrecto.
- No utilice el aparato cerca de cortinas, ya que éstas podrían ser aspiradas por las tomas de aire.
- Está prohibido arrojar o dejar al alcance de los niños el material de embalaje, ya que puede constituir una fuente de peligro.
- El aparato puede ser utilizado por niños mayores de 8 años y por personas con capacidades físicas, sensoriales o mentales reducidas, o carentes de la experiencia y conocimiento necesarios, siempre que lo hagan bajo vigilancia o después de haber recibido instrucciones sobre el uso seguro del aparato y sobre los peligros inherentes al mismo.
- Los niños no deben jugar con el aparato.
- Las operaciones de limpieza y mantenimiento a cargo del usuario no deben ser realizadas por niños sin vigilancia.
- Se recomienda no utilizar la estufa muy cerca de la bañera, de la ducha o de la piscina.



**ATENCIÓN:** para evitar recalentamientos, no cubra el aparato.



- Da a conocer estas instrucciones a todo el personal que participa en el transporte y en la instalación del aparato.
- **LA EMPRESA CONSTRUCTORA NO ASUME NINGUNA RESPONSABILIDAD POR DAÑOS EN PERSONAS O COSAS QUE DERIVEN DE LA FALTA DE OBSERVACIÓN DE LAS NORMAS CONTENIDAS EN EL PRESENTE MANUAL.**
- Durante el montaje, y en cada operación de mantenimiento, es necesario observar las precauciones citadas en el presente manual, y en las etiquetas colocadas en el interior de los equipos, así como adoptar todo tipo de precaución sugerida por el sentido común y por las Normativas de Seguridad vigentes en el lugar de instalación.
- En caso de sustitución de componentes utilizar exclusivamente repuestos originales OLIMPIA SPLENDID.



Si el aparato queda inutilizado por un largo de tiempo, o si nadie se aloja en la habitación climatizada, para evitar accidentes, es aconsejado desconectar la alimentación eléctrica.



No utilice detergentes líquidos o corrosivos para limpiar la unidad ni pulverice agua u otros líquidos en ella, ya que estos productos pueden dañar los componentes de plástico o, incluso, provocar descargas eléctricas.



No moje el aparato y el mando a distancia. Podrían ocurrir cortocircuitos o incendios.



Si observa algo extraño durante el funcionamiento (como ruido inusual, mal olor, humo, aumento anómalo de la temperatura, dispersiones eléctricas, etc.), desconecte inmediatamente la alimentación eléctrica. Contacte con el distribuidor local.



No conecte ni desconecte la clavija de alimentación durante el funcionamiento. Riesgo de incendio o descargas eléctricas.



No toque el aparato con las manos mojadas cuando está en funcionamiento. Riesgo de incendio o descargas eléctricas.



No bloquee la entrada ni la salida del flujo de aire; se puede dañar el aparato.



**No introduzca los dedos u otros objetos en la entrada o en la salida del aire cuando el aparato está en funcionamiento.**



**Si hay pérdidas de gas de otros aparatos, ventile bien la habitación antes de encender el acondicionador.**

- Después de quitar el embalaje, verifique que el aparato se presente íntegro, sin daños visibles que puedan haberse producido durante el transporte. En caso de dudas, no utilice el aparato y diríjase a los Centros de Asistencia Técnica autorizados.

## **4.1 - Uso previsto**

- El aparato tienen que ser utilizado exclusivamente para producir aire caliente con el único objetivo de hacer que la temperatura en el ambiente sea confortable.
- Un uso impropio de los aparato con eventuales daños causados en personas, cosas o animales libran a la empresa OLIMPIA SPLENDID de toda responsabilidad.
- Controle las funciones del aparato **SÓLO** con el mando a distancia suministrado.
- El aparato está equipado con una función especial, activable por usuario cuando necesario, que permite detectar la posible apertura de una ventana y forzar el funcionamiento en modo Anti hielo para limitar el desperdicio de energía.

## **4.2 - Uso no previsto y potencialmente peligroso**

- El aparato **DEBE** ser instalado tal como se describe en lo sucesivo en este manual respetando todas las advertencias descritas en las páginas precedentes.
- **NO** utilice gases, gasolinas u otros líquidos inflamables cerca del aparato.

## 5 - DESCRIPCIÓN DEL APARATO

### 5.1 - Identificación de las partes principales y componentes suministrados

El aparato está envasado en un embalaje de cartón.

1. Aparato
2. Rejilla de salida de aire
3. Deflector de salida de aire
4. Display
5. Teclas de las funciones
6. Rejilla de entrada de aire
7. Interruptor 0/1 (ON/OFF)
8. Cable de alimentación
9. Manual de instrucciones
10. Mando a distancia
11. Enchufe de pared y tornillos para la fijación del aparato a la pared (3)
12. Baterías para el mando a distancia (2x AAA de 1,5V) (si presentes)

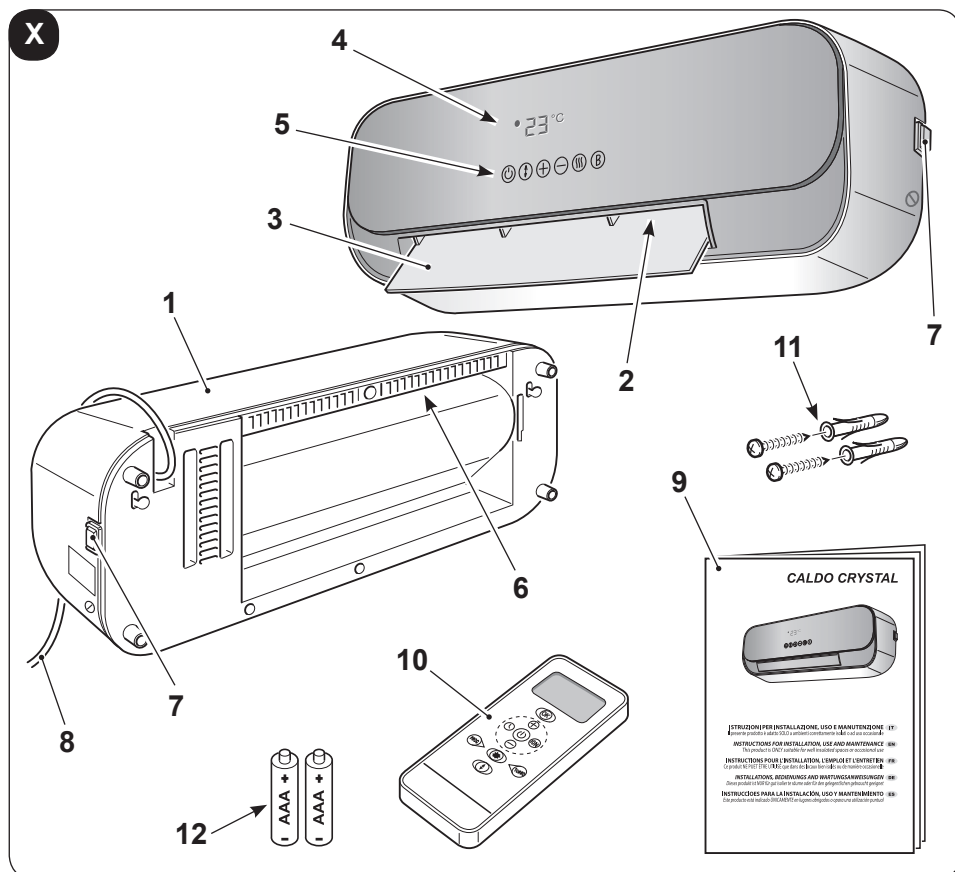

## 6 - INSTALACIÓN DEL APARATO

### 6.1 - Instalación a la pared

Después de que haya quitado el embalaje, asegúrese de que el aparato sea íntegro; en caso de duda no lo utilice y consulte a personal profesionalmente calificado.

El aparato debe ser instalado en una pared que debe ser de mampostería y/o de material resistente al calor (no de madera o material sintético simplemente sobrecalentable).

Para la correcta instalación, obre como sigue:



**El aparato debe ser instalado:**

- **de forma tal de impedir** que el interruptor ON/OFF y las teclas sean tocados por quien está en la bañera o en la ducha.
- distancia mínima de 300 mm de las paredes;
- distancia mínima de 1000 mm de materiales inflamables (cortinas, tejidos, etc.);



**NO instale aparato por debajo de tomas de corriente.**

Prepare una toma de corriente cerca del aparato asegurándose de que la misma no sea demasiado distante con relación a la longitud del cable de alimentación (figura C).

- a. Identifique la zona donde será instalado el aparato.
- b. Realice dos agujeros de 6mm con una distancia entre los centros de 494mm (figura D).



**Los agujeros deben ser lejos al menos 2000mm del suelo y 350mm del techo (figura D).**



**Cuando se perfora la pared, asegúrese de que no hayan canalizaciones eléctricas o tuberías de agua.**

- c. Inserte los enchufes de pared en los agujeros y entonces enrosque los tornillos suministrados.
- d. **No enrosque completamente los tornillos;** dejarlas aproximadamente 10 mm lejos de la pared (figura E).



**Asegúrese de que los tornillos sean bien estables en la pared.**



- e. Inserte los espacios (X) presentes en la parte posterior del aparato en los tornillos empujándolo contra la pared (figura F - fase 1).
- f. Empuje el aparato hacia la izquierda de aproximadamente 10 mm (figura F - fase 2) y entonces empújelo hacia abajo de aproximadamente 8÷10mm (figura F - fase 3).
- g. Por fin verifique que el aparato sea estable y bien conectado a la pared.

## 6.2 - Conexión eléctrica



- **Antes de conectar el enchufe del aparato a la toma de corriente asegúrese de que los valores de voltaje indicados en la placa de datos correspondan con los del enchufe de la red, y de que la toma sea equipada con una conexión a tierra eficaz.**
  - **En el caso de incompatibilidad entre la toma y el enchufe del aparato, haga sustituir la toma con una otra del tipo adecuado por personal profesionalmente calificado, el cual deberá asegurarse de que la sección de los cables de la toma sea apropiada a la potencia absorbida por el aparato. En general, no se aconseja utilizar adaptadores y/o cables alargadores; si sus uso será indispensable, deberán cumplir con las vigentes normas de seguridad y sus capacidad de corriente (A) no deberá ser inferior a la máxima del aparato.**
  - **La toma de corriente debe ser accesible para poder desconectar fácilmente la clavija en caso de emergencia.**
- a. Inserte el enchufe en la toma de corriente.
  - b. Presionar el interruptor (7) en "I" (ON); el aparato está listo para su uso.



**Este producto está dotado de un deflector que se abre automáticamente al encender el aparato y se cierra automáticamente al apagarlo.**

**- No mueva el deflector con las manos. -**

**Ya que el aparato podría dañarse o deformarse. Abra el deflector con las manos si se cierra total o parcialmente en forma accidental.**

# 7 - DESCRIPCIÓN DEL MANDO A DISTANCIA

## 7.1 - Uso del mando a distancia

El mando a distancia entregado con el equipamiento base del acondicionador es el instrumento que permite utilizar el equipamiento de una manera más cómoda.

Es el instrumento que hay que manejar con cuidado y particularmente hay que:

- Evitar mojarlo (no hay que limpiarlo con agua o dejarlo a la intemperie).
- Evitar que se caiga al suelo o se golpee violentamente.
- Evitar la exposición directa a los rayos solares.



**El mando a distancia funciona con la tecnología del infrarrojo.**

- Durante el uso no posicione obstáculos entre el mando a distancia y el aparato.
- En caso en que en el ambiente sean utilizados otros aparatos dotados de mando a distancia (TV, grupos estéreo, etc.), se podrían producir interferencias.
- Las lámparas electrónicas y fluorescentes pueden interferir en la transmisión entre el mando a distancia y el acondicionador.
- Extraer las pilas de alimentación si el mando a distancia no es utilizado durante largos períodos de tiempo.

## 7.2 - Inserción de las pilas

El mando a distancia utiliza dos baterías alcalinas en seco de 1,5 V (tipo AAA.LR03/LR03X2).

Para colocar correctamente las baterías (figura G):

- a. Extraiga la tapa del compartimento de las baterías.
- b. Coloque las baterías en su compartimento.



**Respetar escrupulosamente las polaridades indicadas en el fondo del espacio.**

- c. Cierre correctamente la tapa.

## 7.3 - Substitución de las pilas

Las pilas tienen que ser substituidas cuando el display del mando a distancia ya no está nítido o cuando el mismo no cambia ya las programaciones del acondicionador. Tras substituir las baterías, ajuste el reloj del mando a distancia.

- Si no va a utilizar el mando a distancia durante varias semanas o más, quite las baterías.  
**Eventuales pérdidas de las baterías podrían dañar el mando a distancia.**
- La vida promedio de las baterías con un uso normal es de aproximadamente seis meses. Sustituya las baterías cuando ya no se oye la señal acústica de recepción del mando desde la unidad interior o bien si el indicador de transmisión en el mando a distancia no se enciende.



**Utilizar siempre pilas nuevas y substituir ambas a la vez.**

**El uso de baterías viejas o de tipo diferente puede hacer que el mando a distancia funcione mal.**



- **Una vez descargadas, ambas pilas tienen que ser substituidas y eliminadas en los apropiados centros de recolección o como está previsto por las normativas locales.**
- **No recargue ni desarme las baterías. No arroje las baterías al fuego. Pueden quemarse o explotar.**
- **Si el líquido de las baterías cae sobre la piel o la ropa, lave con abundante agua limpia. No utilice el mando a distancia con baterías que hayan sufrido pérdidas. Los productos químicos de las baterías pueden provocar quemaduras u otros riesgos para la salud.**

## 7.3 - Posición del control remoto

- Mantenga el mando a distancia en una posición desde la cual la señal pueda alcanzar el receptor de la unidad interior (la distancia máxima permitida es de 8 m - con las baterías cargadas) (figura H).  
La presencia de obstáculos (muebles, cortina, paredes, etc.) entre el mando a distancia y el aparato reduce el alcance de trabajo de lo mismo.

## 8 - TECLAS DE MANDO Y DISPLAY



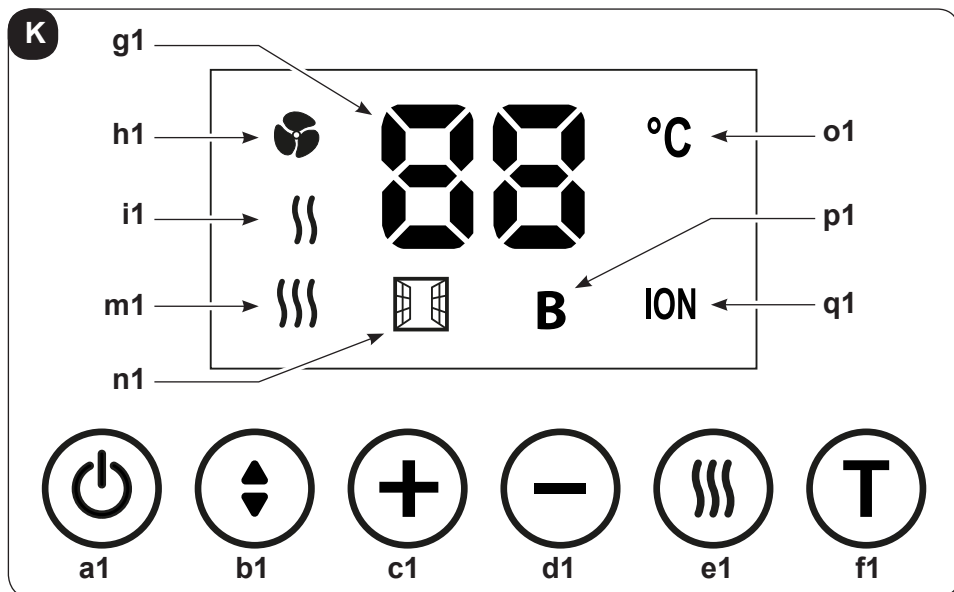

### 8.1 - Mandos en el aparato

Para controlar y ajustar las funciones del aparato, en lo mismo están presentes seis teclas táctiles.

Las mismas teclas están presentes en el mando a distancia.



Cada vez se presiona una tecla, el aparato emite un "beep".

-  **a1. Tecla ON/OFF**  
Presione esta tecla para encender el aparato; el display se enciende.  
Presionela una otra vez para apagarlo.
-  **b1. Tecla deflector**  
Presione esta tecla para mover el deflector y ajustar la dirección del aire.
-  **c1. Tecla +**  
Presione esta tecla para aumentar el valor de la temperatura configurable de 15°C a 45°C (primero presione la tecla TURBO).
-  **d1. Tecla -**  
Presione esta tecla para disminuir el valor de la temperatura configurable de 15°C a 45°C (primero presione la tecla TURBO).



### e1. Tecla de las configuraciones

Presione esta tecla para ajustar el modo de funcionamiento



sólo ventilador



potencia mínima



potencia máxima



### f1. Tecla T

Presione esta tecla para activar la función **Turbo** (BOOST)

### Display

g1. Valor temperatura configurada

h1. Modalidad sólo ventilador activa

i1. Modalidad potencia mínima activa

m1. Modalidad potencia máxima activa

n1. Función ventana/puerta abierta activa (ver párrafo 9.2)

o1. Unidad de medida de la temperatura

p1. Función **TURBO** activa

q1. Función **IONIZADOR** activa

## 8.2 - Teclas de las funciones del mando a distancia

Con el aparato se suministra un mando a distancia para facilitar las configuraciones y las funciones del aparato. Algunas de estas teclas también están presentes en el aparato.

Cada vez se presiona una tecla del mando a distancia, el aparato emite un “beep” indicando que el señal ha sido recibido.

Las funciones seleccionadas y/o configuradas se visualizan a través de íconos en el display del mando a distancia (ver párrafo 8.3)



### Tecla ON/OFF

Presione esta tecla para encender el aparato; el display se enciende.

Presionela una otra vez para apagarlo.

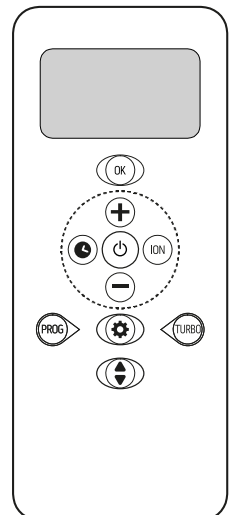

**Tecla deflector**

Presione esta tecla para mover el deflector y ajustar la dirección del aire.

**Tecla +**

Presione esta tecla para aumentar el valor de la temperatura configurable de 15°C a 45°C (primero presione la tecla TURBO).

**Tecla -**

Presione esta tecla para disminuir el valor de la temperatura configurable de 15°C a 45°C (primero presione la tecla TURBO).

**Tecla TURBO**

Presione esta tecla para activar la función **TURBO**.

**Tecla OK**

Presione esta tecla para confirmar el programa seleccionado.

**Tecla PROG**

Presione esta tecla para programar el funcionamiento semanal del aparato (ver párrafo 9.1).

**Tecla ION**

Presione esta tecla para activar el **IONIZADOR**.

**Tecla de las configuraciones**

Presione esta tecla para seleccionar el modo de funcionamiento deseado  
**AUTO > SOL > LUNA > COPO DE NIEVE > Ventilador**

**Tecla del Reloj**

Presione esta tecla para configurar la hora en el mando a distancia (ver párrafo 9.3).

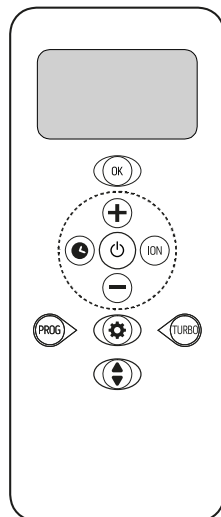

## 8.3 - Display del mando a distancia

En el display del mando a distancia, además de la hora y de la temperatura configurada, se visualizan todas las informaciones relativas a las funciones seleccionadas y al modo de funcionamiento del aparato.

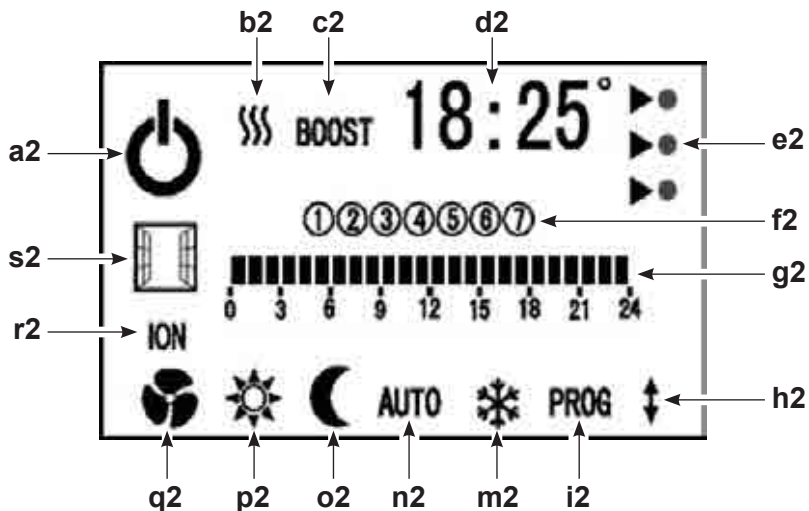

- a2. Aparato operativo
- b2. Modalidad “potencia mínima” }} o “potencia máxima” }}} activa
- c2. Función “**Turbo (BOOST)**” activa
- d2. Valor temperatura configurada o hora/minutos
- e2. Nivel de consumo energético ..... ►● máximo, temperatura  $\geq 22^{\circ}\text{C}$   
 ►● medio, temperatura entre  $19^{\circ}\text{C}$  y  $22^{\circ}\text{C}$   
 ►● mínimo, temperatura  $\leq 19^{\circ}\text{C}$
- f2. Días de la semana (1= lunes - 7= domingo)
- g2. Horas del día
- h2. Oscilación del deflector
- i2. Configuración programación semanal (ver párrafo 9.1)
- m2. Configuración función **COPO DE NIEVE** (Anti frost)
- n2. Configuración modalidad **AUTO**
- o2. Configuración modalidad **LUNA**
- p2. Configuración modalidad **SOL**
- q2. Funcionamiento sólo ventilador
- r2. Función **IONIZADOR** activa
- s2. Función ventana/puerta abierta activa (ver párrafo 9.2)

## 9 - FUNCIONAMIENTO

### 9.1 - Configuración de la programación semanal

Obre como sigue:

- a. Con el aparato operativo, presione la tecla **PROG**; el display se visualiza tal como se ilustra abajo.

Los siguientes íconos parpadearán:

- primer día de la semana (1)
- la primera hora del día (color gris)
- el símbolo del modo **COMFORT**.

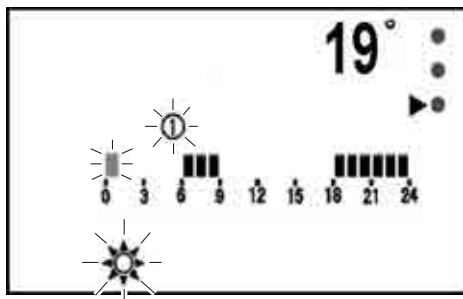

- b. Presione la tecla **+** para seleccionar el modo deseado:

- SOL
- LUNA
- COPO DE NIEVE (Anti frost)

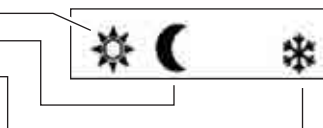

El modo seleccionado parpadeará.

- c. Presione la tecla **-** para confirmar la configuración; la hora sucesiva parpadea automáticamente.

- d. Repita las operaciones arriba descritas para seleccionar el modo de funcionamiento deseado y entonces presione la tecla **-** para confirmar y pasar a la hora sucesiva.

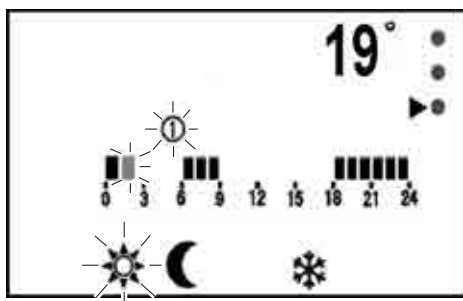





- e. Configure todas las horas y entonces presione la tecla **OK** para confirmar y pasar al día sucesivo (2= martes).

- f. Es posible programar todos los días de la semana diferentemente.





- g. Una vez terminado, presione la tecla **OK** para salir del modo de programación.



- h. Después de haber programado el primer día, si se quiere “copiar” la misma programación para el día siguiente, mantenga presionada la tecla .
- i. Después de haber terminado la programación, para activar el aparato para el funcionamiento semanal, presione la tecla  una vez; el ícono “**AUTO**” parpadeará. Presione la tecla  para confirmar la decisión.
- m. Para desactivar el funcionamiento automático con la programación semanal presione la tecla  y seleccione la modo de funcionamiento deseada (excepto AUTO); el ícono seleccionado parpadeará. Presione la tecla  para confirmar la decisión.

A los modos **SOL**, **LUNA** y **COPO DE NIEVE** están pre-asignadas algunas temperaturas, respectivamente 19°C, 15°C, 7°C.

Es posible modificar estos valores obrando como sigue:

- a. con el aparato operativo presione la tecla .
- b. Presionarla varias veces hasta que se seleccione el modo deseado.
- c. Manténgala presionada por 3 segundos, hasta que la temperatura parpadee.
- d. Modifique la temperatura con las teclas  o .
- e. Presione la tecla  para confirmar la decisión.

## 9.2 - Función ventana/puerta abierta

Si habilitada, la función **VENTANA/PUERTA ABIERTA** permite al aparato detectar una cantidad anómala de aire frío en la habitación.

En esta condición, cuando el aparato es en el modo de calentamiento y de suministro de calor, si detecta una disminución de algunos grados de la temperatura de la habitación la función se activa:

- en el display del aparato y en el mando a distancia se visualiza el relativo ícono .
- el aparato para el suministro de calor
- el aparato para el funcionamiento del ventilador y cierra el deflector.

Mientras el aparato no detecta un nuevo incremento en la temperatura de la habitación, el suministro de calor se queda interrumpido.



Si el aparato detecta un aumento en la temperatura de la habitación, el mismo restaura automáticamente el modo de calentamiento configurado anteriormente.

Si esta función está deshabilitada, el aparato funciona normalmente.

 **Si la función está activa, es posible restaurar el suministro de calor manualmente trabajando con las teclas del mando a distancia o con aquellos a bordo del aparato.**

 **Cada vez que se conecta eléctricamente el aparato la función VENTANA/PUERTA ABIERTA está deshabilitada.**

### Para habilitar la función:







- Cuando el aparato está conectado al enchufe de la red y en modo Standby, está posible habilitar y deshabilitar la función VENTANA/PUERTA ABIERTA.
- Mantenga presionada la tecla  hasta cuando el aparato emite **dos beep**; la función está habilitada.
- Mantenga presionada la tecla  hasta cuando el aparato emite **un beep**; la función está deshabilitada.

## 9.3 - Configuración hora/minutos

Cuando el aparato está apagado, el display del mando a distancia visualiza la hora y los minutos.

Cuando se enciende el aparato, la visualización de la hora es sustituida por la temperatura configurada.

Para configurar la hora:

- a. Presione la tecla  hasta que la hora parpadee.
- b. Presione las teclas  y  para configurar la hora.
- c. Presione  para confirmar y pasar a la configuración de los minutos.
- d. Presione las teclas  y  para configurar los minutos.
- e. Presione  para confirmar.

## 9.4 - Protección contra sobrecalentamiento

El aparato está equipado con un sistema de protección contra sobrecalentamiento que lo apaga en el caso de que se sobrecaliente.

En este caso:

- a. apague el aparato;
- b. remueva la posible causa (rejilla de succión aire obstruida, obstáculos delante de la entrada o de la salida del aire, etc.);
- c. deje enfriar el aparato por 15/20 minutos;
- d. reinicie el aparato.

Si el problema persiste, apague el aparato, desconecte el enchufe de la toma de corriente y contacte el revendedor o el servicio de asistencia técnica.

## 10 - LIMPIEZA



**Antes de efectuar cualquier intervención de limpieza o mantenimiento en el aparato, desconecte el enchufe de la toma de corriente y espere a que las partes calientes se hayan enfriadas.**

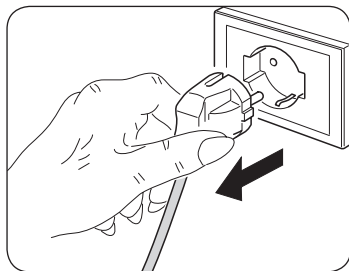

Utilice un paño seco para limpiar el aparato y el mando a distancia.

Si el aparato está muy sucio, está posible utilizar un paño sumergido en agua tibia (máx 50°C) y detergente delicado para limpiar sus partes externas (figura L).  
Seque con un paño seco.



**Asegúrese de que el aparato sea completamente seco antes de volver a conectar el enchufe a la toma de corriente.**



**No utilice un paño tratado químicamente o antiestático para limpiar la unidad.**

**No utilice gasolina, solventes, pastas para limpiar ni solventes similares.**

**Estos productos pueden provocar la rotura o la deformación de la superficie de plástico.**

**No utilice aceites, sustancias químicas o productos abrasivos para limpiar el aparato.**

**No lave o sumerja el aparato con/en agua.**

Utilice una aspiradora para eliminar el polvo de las rejillas de entrada/salida del aire.



**En caso de mal funcionamiento del aparato, no intente desmontarlo sino consulte a un revendedor al servicio de asistencia técnica.**

### 10.1 - Conservación del aparato

Si no es Su intención utilizar el aparato por un periodo de tiempo particularmente largo o si se deben efectuar trabajos que podrían producir mucho polvo, se aconseja quitar el aparato de la pared y ponerlo en su embalaje original junto al mando a distancia (sin las baterías).

Conserve todo en un lugar fresco y protegido de humedad.

# 11 - DATOS TÉCNICOS

Consulte la placa de datos aplicada en el producto (figura A) para los datos técnicos listados abajo:

- Tensión de alimentación
- Potencia absorbida
- Clase de aislamiento
- Peso del aparato

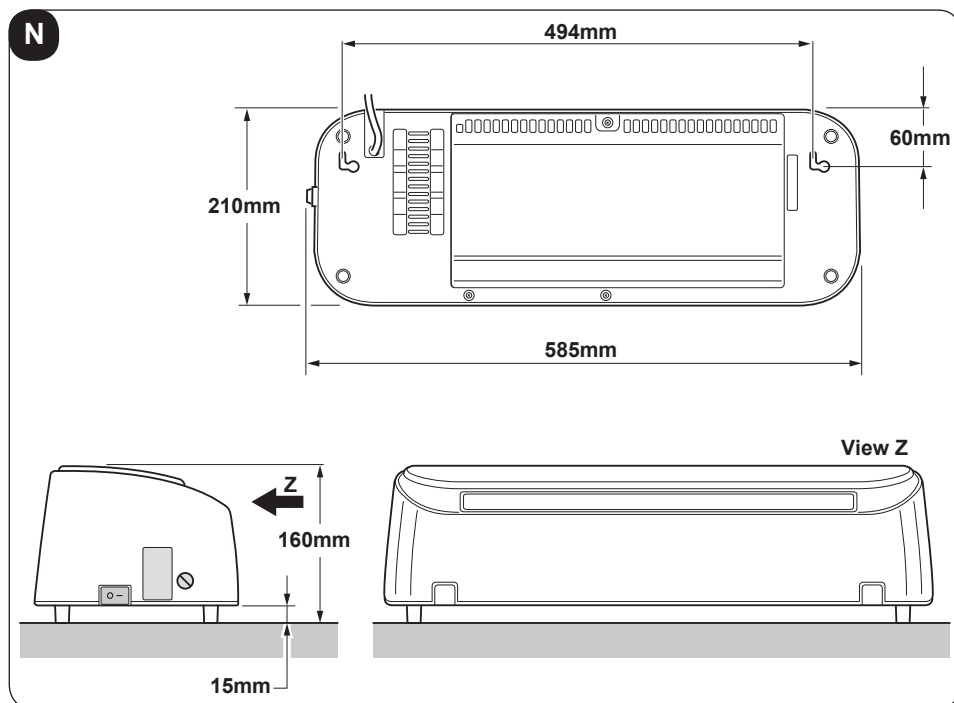

## 11.1 - Conformidad

La marca CE aplicada en este producto significa que éste responde a las normas 2014/35/EU (Baja Tensión) y 2014/30/EU (Compatibilidad Electromagnética).

<b>CALDO CRYSTAL</b>	<b>Partida</b>	<b>Símbolo</b>	<b>Valor</b>	<b>Unidad</b>
<b>Potencia calorífica</b>				
<i>Potencia calorífica nominal</i>		$P_{nom}$	2,0	kW
<i>Potencia calorífica mínima (indicativa)</i>		$P_{min}$	1,2	kW
<i>Potencia calorífica máxima continuada</i>		$P_{max,c}$	2,0	kW
<b>Consumo auxiliar de electricidad</b>				
<i>A potencia calorífica nominal</i>		$el_{max}$	--	kW
<i>A potencia calorífica mínima</i>		$el_{min}$	--	kW
<i>En modo de espera</i>		$el_{SB}$	0,000	kW

<b>Tipo de control de potencia calorífica/de temperatura interior</b>	<b>Si</b>	<b>No</b>
<i>Potencia calorífica de un solo nivel, sin control de temperatura interior</i>	<input type="checkbox"/>	<input checked="" type="checkbox"/>
<i>Dos o más niveles manuales, sin control de temperatura interior</i>	<input type="checkbox"/>	<input checked="" type="checkbox"/>
<i>Con control de temperatura interior mediante termostato mecánico</i>	<input type="checkbox"/>	<input checked="" type="checkbox"/>
<i>Con control electrónico de temperatura interior</i>	<input checked="" type="checkbox"/>	<input type="checkbox"/>
<i>Control electrónico de temperatura interior y temporizador diario</i>	<input type="checkbox"/>	<input checked="" type="checkbox"/>
<i>Control electrónico de temperatura interior y temporizador semanal</i>	<input checked="" type="checkbox"/>	<input type="checkbox"/>
<b>Otras opciones de control</b>		
<i>Control de temperatura interior con detección de presencia</i>	<input type="checkbox"/>	<input checked="" type="checkbox"/>
<i>Control de temperatura interior con detección de ventanas abiertas</i>	<input checked="" type="checkbox"/>	<input type="checkbox"/>
<i>Con opción de control a distancia</i>	<input type="checkbox"/>	<input checked="" type="checkbox"/>
<i>Con control de puesta en marcha adaptable</i>	<input type="checkbox"/>	<input checked="" type="checkbox"/>
<i>Con limitación de tiempo de funcionamiento</i>	<input type="checkbox"/>	<input checked="" type="checkbox"/>
<i>Con sensor de lámpara negra</i>	<input type="checkbox"/>	<input checked="" type="checkbox"/>

info@olimpiasplendid.it

Olimpia Splendid SpA  
Via Industriale 1/3, 25060 Cellatica, Brescia, Italy

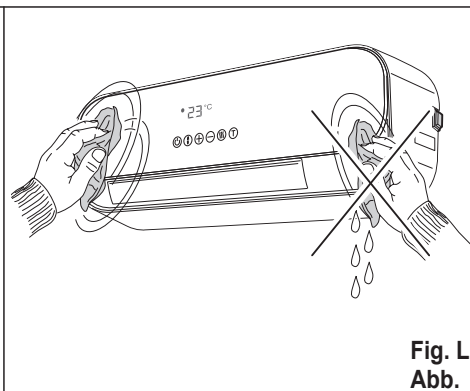
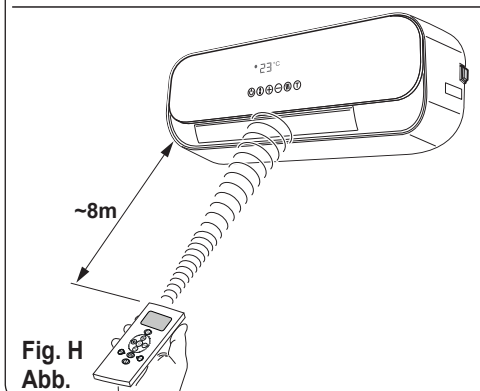
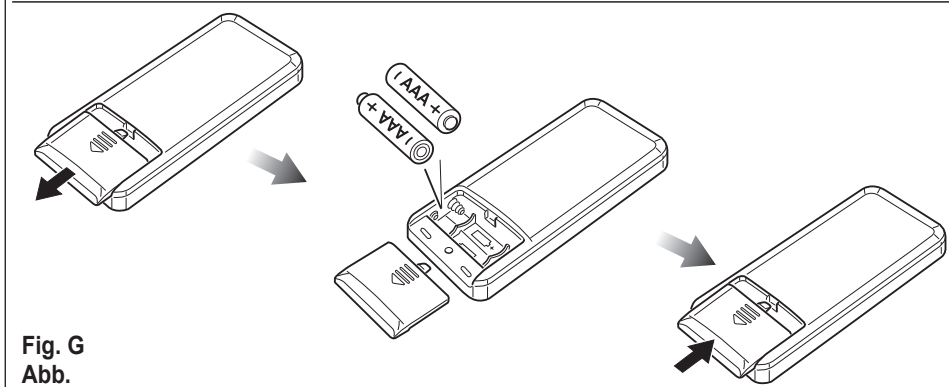
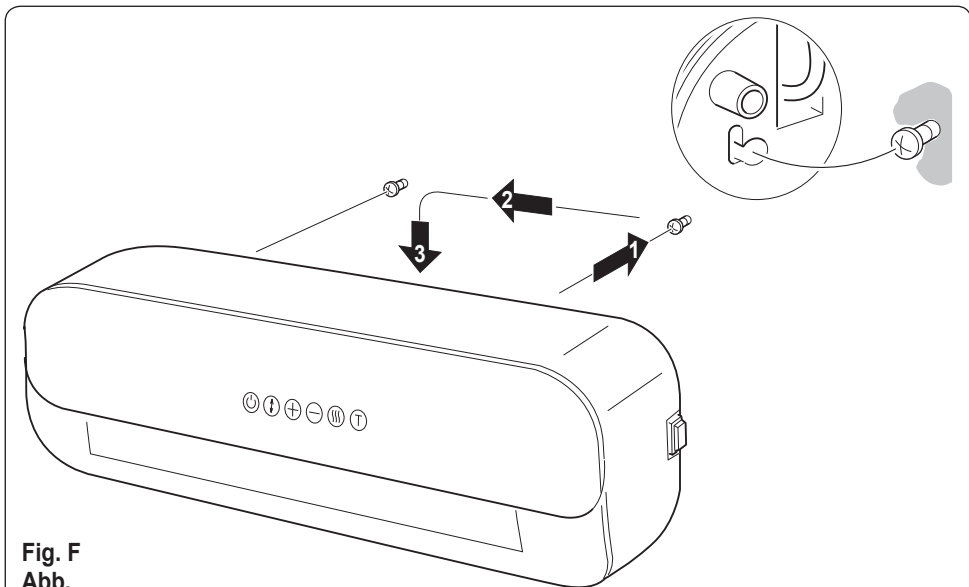

OLIMPIA SPLENDID spa  
via Industriale 1/3  
25060 Cellatica (BS)  
[www.olimpiasplendid.it](http://www.olimpiasplendid.it)  
[info@olimpiasplendid.it](mailto:info@olimpiasplendid.it)

I dati tecnici e le caratteristiche estetiche dei prodotti possono subire cambiamenti. Olimpia Splendid si riserva di modificarli in ogni momento senza preavviso.