

C4172FL



| | |
|-------------------------------|---|
| Famiglia | Frigoriferi |
| Installazione | Incasso |
| Categoria | Combinato |
| Nicchia da incasso | 178 |
| Tipo di raffreddamento | Statico |
| Sbrinamento | Frigorifero automatico, freezer manuale |
| Tipo di cerniera | A traino |
| Posizione cerniera | Sinistra |
| Porta reversibile | Sì |
| Codice EAN | 8017709295394 |



Estetica



| | | | |
|--------------------------|------------|--|-----------------------|
| Colore | Bianco | Logo | Serigrafato |
| Estetica | Universale | Colore profilo mensole | Bianco |
| Materiale Porta | Lamiera | Colore profilo del ripiano in vetro | Bianco |
| Materiale fianchi | Lamiera | Tipologia di Display | LED |
| Colore fianchi | Bianco | Posizione display | Interno (cella frigo) |

Allestimento Comparto Frigorifero



| | | | |
|---|-----------|---|-----------|
| Numero ripiani regolabili | 4 | Ripiano copri - verduriera | Sì |
| Numero cassette frutta e verdura | 2 | Tipologia ripiano copri - verduriera | Cristallo |
| Tipologia ripiani regolabili | Cristallo | Illuminazione interna frigo | Sì |
| Tipologia verduriera | Standard | Tipo illuminazione interna frigo | Led |

Controporta comparto Frigorifero

| | | | |
|---|---|---------------------------------------|---|
| Numero mensole con coperchio trasparente | 1 | Numero mensole porta-bottiglie | 1 |
| Numero balconcini regolabili | 2 | | |

Altre dotazioni Frigorifero

Accessori frigorifero Porta-uova

Allestimento comparto Congelatore

Numero cassette 3

Altre dotazioni Congelatore

Accessories 1 contenitore ghiaccio

Altre caratteristiche tecniche

| | |
|-------------------------------------|--------------|
| Tipo di controllo della temperatura | Elettronico |
| Numero di compressori | 1 |
| Tipo di gas refrigerante | R600a |
| Tipo di compressore | Standard |
| Agente schiumogeno | Ciclopentano |

Prestazioni / Etichetta Energetica



| | | | |
|--|-----------------------|---|----------|
| Categoria apparecchio di refrigerazione | 7 - Frigo-congelatore | Volume lordo totale | 272 l |
| Emissioni di rumore aereo | 35 dB(A) re 1pW | Scomparti Alimenti | 72 l |
| Classe di efficienza energetica del modello | A+ | Congelati - Volume utile | |
| Indice di efficienza energetica EEI | 41.9 % | Scomparto 4 Stelle - Numero di stelle | 4 |
| Consumo annuo di energia | 291 kWh/a | Volume lordo scomparto alimenti congelati | 73 l |
| Classe climatica | SN, N, ST, T | Capacità di congelamento | 4 Kg/24h |
| Scomparto alimenti freschi - Volume utile | 195 l | Autonomia di Conservazione senza energia elettrica | 21 h |

Prestazioni / Etichetta Energetica - Reg. 2019



| | | | |
|--|-----------|--|-------|
| Consumo annuo di energia | 272 kWh/a | Somma dei volumi degli scomparti di raffreddamento e degli scomparti per prodotti non congelati | 196 l |
| Classe di efficienza energetica | F | | |





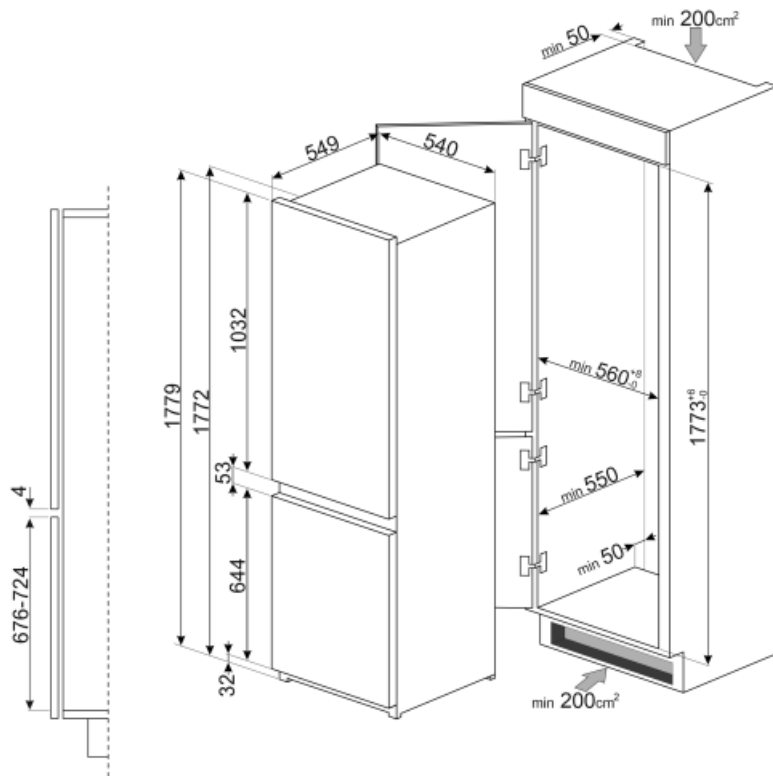

| | | | |
|--|-------|---|-----------------------|
| Classe di emissione di rumore aereo | B | Autonomia di Conservazione senza energia elettrica | 11.50 h |
| Volume totale netto | 268 l | 4 stelle - Capacità di congelamento | 3.9 Kg/24h |
| Somma dei volumi degli scomparti per prodotti congelati | 72 l | Classe climatica IEE | SN, N, ST, T 125 % |

Collegamento Elettrico

| | | | |
|--|--------------|--|-----------|
| Spina | (F;E) Schuko | Tensione (V) | 230-240 V |
| Dati nominali di collegamento elettrico | 140 W | Frequenza (Hz) | 50 Hz |
| Corrente | 1.1 A | Lunghezza cavo di alimentazione | 240 cm |



Glossario simboli

-  4 stelle
-  Sbrinamento automatico: Tutti i modelli di frigoriferi sono dotati di Sbrinamento automatico nel vano frigorifero.
-  Illuminazione interna a LED: L'illuminazione interna a LED garantisce un risparmio energetico e, al contempo, offre una luce di atmosfera.
-  Classe di efficienza energetica F
-  A+: Gli elettrodomestici Smeg consentono un notevole risparmio energetico ascrivibile in Classe A, A+, A++ e A+++, per ridurre i consumi, pur mantenendo la massima efficienza, e garantire il rispetto per l'ambiente.
-  Display LED: Per ottimizzare le prestazioni e semplificare al massimo l'utilizzo dell'elettrodomestico, alcune lavabiancheria e alcuni frigoriferi sono dotati di un display LED che permette di visualizzare lo stato di funzionamento del prodotto.
-  Altezza nicchia incasso