

# C41721F



<b>Famiglia</b>	Frigoriferi
<b>Installazione</b>	Incasso
<b>Categoria</b>	Combinato
<b>Nicchia da incasso</b>	178
<b>Tipo di raffreddamento</b>	Ventilato
<b>Sbrinamento</b>	Manuale
<b>Tipo di cerniera</b>	A traino
<b>Posizione cerniera</b>	Destra
<b>Porta reversibile</b>	Sì
<b>Codice EAN</b>	8017709295349



## Estetica



<b>Colore</b>	Bianco	<b>Logo</b>	Serigrafato
<b>Estetica</b>	Universale	<b>Colore profilo mensole</b>	Bianco
<b>Materiale Porta</b>	Lamiera	<b>Colore profilo del ripiano in vetro</b>	Bianco
<b>Materiale fianchi</b>	Lamiera	<b>Tipologia di Display</b>	LED
<b>Colore fianchi</b>	Bianco	<b>Posizione display</b>	Interno (cella frigo)

## Allestimento Comparto Frigorifero



<b>Numero ripiani regolabili</b>	4	<b>Ripiano copri - verduriera</b>	Sì
<b>Numero cassette frutta e verdura</b>	2	<b>Tipologia ripiano copri - verduriera</b>	Cristallo
<b>Tipologia ripiani regolabili</b>	Cristallo	<b>Illuminazione interna frigo</b>	Sì
<b>Tipologia verduriera</b>	Standard	<b>Tipo illuminazione interna frigo</b>	Led

## Controporta comparto Frigorifero

<b>Numero mensole con coperchio trasparente</b>	1	<b>Numero mensole porta-bottiglie</b>	1
<b>Numero balconcini regolabili</b>	2		

## Altre dotazioni Frigorifero



Accessori frigorifero      Porta-uova      Ventola      Sì

## Allestimento comparto Congelatore

Numero cassette      3

## Altre dotazioni Congelatore

Accessories      1 contenitore ghiaccio

## Altre caratteristiche tecniche

Tipo di controllo della temperatura	Elettromeccanico
Numero di compressori	1
Tipo di gas refrigerante	R600a
Tipo di compressore	Standard
Agente schiumogeno	Ciclopentano

## Prestazioni / Etichetta Energetica



Categoria apparecchio di refrigerazione	7 - Frigo-congelatore	Volume lordo totale	272 l
Emissioni di rumore aereo	35 dB(A) re 1pW	Scomparti Alimenti Congelati - Volume utile	72 l
Classe di efficienza energetica del modello	A+	Scomparto 4 Stelle - Numero di stelle	4
Indice di efficienza energetica EEI	41.9 %	Capacità di congelamento	4 Kg/24h
Consumo annuo di energia	291 kWh/a	Volume utile totale	267 l
Classe climatica	SN, N, ST, T	Autonomia di Conservazione senza energia elettrica	21 h
Scomparto alimenti freschi - Volume utile	195 l		

## Prestazioni / Etichetta Energetica - Reg. 2019



Consumo annuo di energia      272 kWh/a

<b>Classe di efficienza energetica</b>	F	<b>Somma dei volumi degli scomparti di raffreddamento e degli scomparti per prodotti non congelati</b>	196 l
<b>Classe di emissione di rumore aereo</b>	B	<b>Autonomia di Conservazione senza energia elettrica</b>	11.35 h
<b>Volume totale netto</b>	268 l	<b>4 stelle - Capacità di congelamento</b>	3.9 Kg/24h
<b>Somma dei volumi degli scomparti per prodotti congelati</b>	72 l	<b>Classe climatica IEE</b>	SN, N, ST, T 125 %

## Collegamento Elettrico



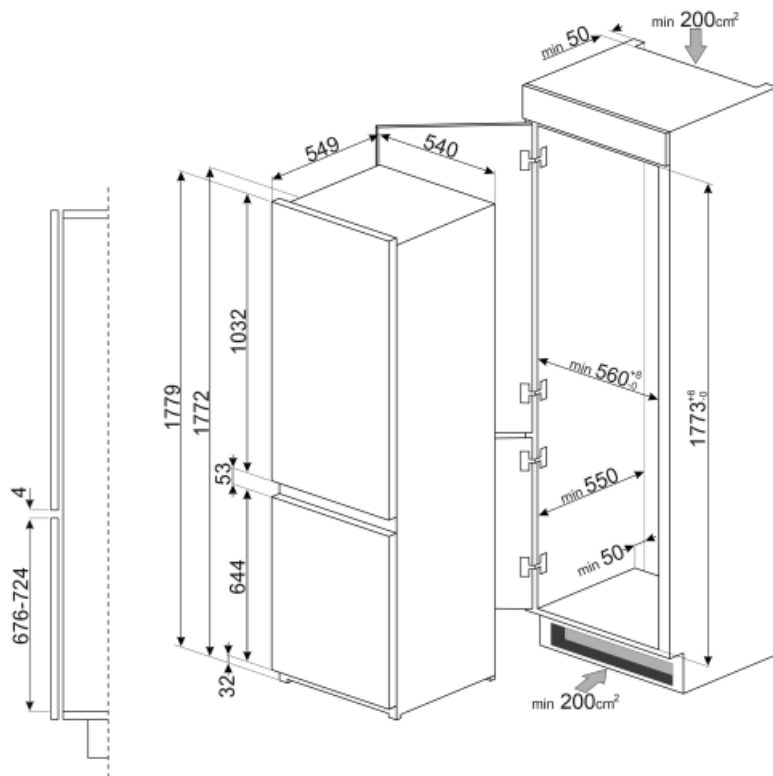



<b>Spina</b>	(F;E) Schuko	<b>Tensione (V)</b>	230-240 V
<b>Dati nominali di collegamento elettrico</b>	140 W	<b>Frequenza (Hz)</b>	50 Hz
<b>Corrente</b>	1.1 A	<b>Lunghezza cavo di alimentazione</b>	240 cm



---

## Glossario simboli

---

-  4 stelle
-  Display LED: Per ottimizzare le prestazioni e semplificare al massimo l'utilizzo dell'elettrodomestico, alcune lavabiancheria e alcuni frigoriferi sono dotati di un display LED che permette di visualizzare lo stato di funzionamento del prodotto.
-  Illuminazione interna a LED: L'illuminazione interna a LED garantisce un risparmio energetico e, al contempo, offre una luce di atmosfera.
-  Classe di efficienza energetica F
-  A+: Gli elettrodomestici Smeg consentono un notevole risparmio energetico ascrivibile in Classe A, A+, A++ e A+++, per ridurre i consumi, pur mantenendo la massima efficienza, e garantire il rispetto per l'ambiente.
-  Ventilato: Sistema di ventilazione del freddo che permette di diffondere costantemente e in modo omogeneo l'aria all'interno del frigorifero.
-  Altezza nicchia incasso