

# WF-3820 Series

# Guida utente



**Stampa**

**Copia**

**Scansione**

**Operazioni fax**

**Manutenzione della stampante**

**Risoluzione dei problemi**

---

## Sommario

### Guida a questo manuale

Introduzione ai manuali. . . . .	7
Ricerca di informazioni. . . . .	7
Stampa di una selezione di pagine. . . . .	8
Informazioni sul manuale. . . . .	8
Simboli e indicazioni. . . . .	8
Note su schermate acquisite e illustrazioni. . . . .	9
Riferimenti per i sistemi operativi. . . . .	9
Marchi. . . . .	10
Copyright. . . . .	11

### Istruzioni importanti

Avvertenze per la sicurezza. . . . .	13
Istruzioni di sicurezza per l'inchiostro. . . . .	13
Istruzioni e avvertenze sulla stampante. . . . .	14
Istruzioni e avvertenze sulla configurazione della stampante. . . . .	14
Istruzioni e avvertenze per l'utilizzo della stampante. . . . .	14
Istruzioni e avvertenze sull'utilizzo del touchscreen. . . . .	15
Istruzioni e avvertenze sull'utilizzo della stampante con una connessione wireless. . . . .	15
Istruzioni e avvertenze sul trasporto o la conservazione della stampante. . . . .	15
Protezione dei dati personali. . . . .	16

### Nomi e funzioni delle parti

Parte anteriore. . . . .	18
Interno. . . . .	19
Retro. . . . .	20

### Guida al pannello di controllo

Pannello di controllo. . . . .	22
Configurazione della schermata iniziale. . . . .	23
Guida all'icona di rete. . . . .	24
Configurazione della schermata del menu. . . . .	25
Immissione di caratteri. . . . .	26
Visualizzazione di animazioni. . . . .	26

### Caricamento della carta

Precauzioni per la manipolazione della carta. . . . .	29
Impostazioni tipo e formato carta. . . . .	29

Elenco dei tipi di carta. . . . .	30
Caricamento della carta. . . . .	31
Caricare carta perforata. . . . .	31
Caricamento di carta lunga. . . . .	32

### Posizionamento degli originali

Posizionamento degli originali. . . . .	34
Originali non supportati dall'ADF. . . . .	35

### Inserimento e rimozione di un dispositivo di memoria

Inserire e rimuovere un dispositivo USB esterno. . . . .	38
Condivisione di dati su un dispositivo di memoria. . . . .	38

### Stampa

Stampa di documenti. . . . .	41
Stampa da computer — Windows. . . . .	41
Stampa da computer — Mac OS. . . . .	66
Stampa documenti da dispositivi intelligenti (iOS). . . . .	74
Stampa documenti da dispositivi intelligenti (Android). . . . .	75
Stampa su buste. . . . .	77
Stampa di buste da un computer (Windows). . . . .	77
Stampa di buste da un computer (Mac OS). . . . .	77
Stampa di foto. . . . .	78
Stampa di file JPEG da un dispositivo di memoria. . . . .	78
Stampa di file TIFF da un dispositivo di memoria. . . . .	79
Stampa di pagine web. . . . .	80
Stampa di pagine web da un computer. . . . .	80
Stampa di pagine web da dispositivi intelligenti. . . . .	80
Stampare mediante un servizio cloud. . . . .	81
Registrazione al servizio Epson Connect dal pannello di controllo. . . . .	82

### Copia

Metodi di copia disponibili. . . . .	84
Copiare gli originali. . . . .	84
Copia su 2 lati. . . . .	85
Copia con ingrandimento o riduzione. . . . .	85
Copia di più originali in un solo foglio. . . . .	86
Copia nell'ordine delle pagine. . . . .	87

Copiare gli originali in buona qualità. . . . .	87
Copia della scheda ID. . . . .	88
Opzioni del menu di base per la copia. . . . .	88
Modo colore:. . . . .	88



(Fronte-retro):. . . . .	88
Densità:. . . . .	88
Opzioni avanzate del menu per la copia. . . . .	89
ImpCarta:. . . . .	89
Zoom:. . . . .	89
Dim. documento:. . . . .	89
Multipag:. . . . .	89
Tipo documento:. . . . .	90
Termine:. . . . .	90
Orientam(orig):. . . . .	90
Qualità immagine:. . . . .	90
Margine rileg:.. . . .	91
Rid.e adatta la carta:. . . . .	91
Rimuovi ombra:. . . . .	91
Rim. segni for:.. . . .	91
Copia Tessera ID:. . . . .	91
Cancella tutte le impostazioni:. . . . .	91

## Scansione

Metodi di scansione disponibile. . . . .	93
Scansione di un originale su una cartella di rete. . . . .	93
Opzioni del menu Destinazione per la scansione su una cartella. . . . .	94
Opzioni del menu Scansione per la scansione su una cartella. . . . .	95
Scansione di un originale a una e-mail. . . . .	96
Opzioni del menu destinatari per la scansione su e-mail. . . . .	97
Opzioni del menu di scanner per la scansione su e-mail. . . . .	97
Scansione degli originali su computer. . . . .	99
Scansione degli originali in un dispositivo di memoria. . . . .	100
Opzioni del menu di base per la scansione su un dispositivo di memoria. . . . .	100
Opzioni avanzate del menu per la scansione su un dispositivo di memoria. . . . .	101
Scansione degli originali nel cloud. . . . .	102
Opzioni del menu di base per la scansione su Cloud. . . . .	102

Opzioni avanzate del menu per la scansione su Cloud. . . . .	103
Scansione con WSD. . . . .	104
Impostazione di una porta WSD. . . . .	104
Scansione degli originali in un dispositivo intelligente. . . . .	106

## Operazioni fax

Prima di utilizzare le funzioni del fax. . . . .	108
Panoramica delle funzioni fax della stampante. . . . .	108
<b>Funzione: invio di fax.</b> . . . .	108
Funzione: ricezione di fax. . . . .	109
<b>Funzione: Invio/ricezione PC-FAX (Windows/Mac OS).</b> . . . .	109
Funzioni: Report fax vari. . . . .	110
Caratteristica: sicurezza durante l'invio e la ricezione di fax. . . . .	110
<b>Funzioni: altre funzioni utili.</b> . . . .	110
Invio di fax tramite la stampante. . . . .	111
Selezionare i destinatari. . . . .	111
Modalità varie di invio fax. . . . .	112
Ricezione di fax sulla stampante. . . . .	115
Ricezione di fax in arrivo. . . . .	115
Ricezione di fax effettuando una chiamata. . . . .	116
Visualizzazione sullo schermo LCD di fax ricevuti salvati nella stampante. . . . .	117
Opzioni di menu per il fax. . . . .	118
Destinatario. . . . .	118
Impostazioni fax. . . . .	119
Altro. . . . .	120
Opzioni di menu per le Posta in arrivo. . . . .	121
Apri posta in arrivo /posta ris. (XX non letto). . . . .	122
Utilizzo di altre funzionalità fax. . . . .	123
Stampa manuale del report fax. . . . .	123
Invio di fax da un computer. . . . .	123
Invio di documenti creati tramite un'applicazione (Windows). . . . .	124
Invio di documenti creati tramite un'applicazione (Mac OS). . . . .	126
Ricezione di fax su un computer. . . . .	128
Verifica di nuovi fax (Windows). . . . .	128
Verifica di nuovi fax (Mac OS). . . . .	130
Cancellazione della funzione che salva i fax in arrivo nel computer. . . . .	130

## Manutenzione della stampante

Verifica dello stato dei materiali di consumo. . . . .	132
--	-----

Miglioramento della qualità di stampa, copia, scansione e invio di fax. . . . .	132
Regolazione della qualità di stampa. . . . .	132
Controllo e pulizia della testina di stampa. . . . .	133
Evitare l'ostruzione degli ugelli. . . . .	135
Allineamento della testina di stampa. . . . .	135
Pulizia del percorso carta per macchie di inchiostro. . . . .	135
Pulizia del Vetro dello scanner. . . . .	136
Pulizia dell'ADF. . . . .	137
Pulizia della stampante. . . . .	139
Risparmio energia. . . . .	139
Risparmio energetico (pannello di controllo). . . . .	139
Installare o disinstallare le applicazioni separatamente. . . . .	140
Installazione delle applicazioni separatamente. . . . .	140
Aggiunta della stampante (solo per sistemi Mac OS). . . . .	142
Disinstallazione di applicazioni. . . . .	143
Aggiornamento di applicazioni e firmware. . . . .	144
Trasporto e conservazione della stampante. . . . .	145

## **Risoluzione dei problemi**

La stampante non funziona come previsto. . . . .	149
La stampante non si accende/spegne. . . . .	149
Spegnimento automatico. . . . .	149
Problemi di alimentazione della carta. . . . .	150
Impossibile stampare. . . . .	153
Impossibile avviare la scansione. . . . .	170
Impossibile inviare o ricevere fax. . . . .	183
Impossibile utilizzare la stampante come previsto. . . . .	198
Viene visualizzato un messaggio sullo schermo LCD. . . . .	203
Carta inceppata. . . . .	204
Evitare un inceppamento carta. . . . .	204
È necessario sostituire le cartucce di inchiostro. . . . .	205
Precauzioni per la manipolazione delle cartucce di inchiostro. . . . .	205
Sostituzione delle cartucce di inchiostro. . . . .	208
Continua a stampare temporaneamente senza sostituire le cartucce di inchiostro. . . . .	208
È necessario sostituire il contenitore di manutenzione. . . . .	212
Precauzioni per la manipolazione del contenitore di manutenzione. . . . .	212
Sostituzione del contenitore di manutenzione. . . . .	213
La qualità di stampa/copia/scansione e operazioni fax è scarsa. . . . .	214

Qualità di stampa mediocre. . . . .	214
Scarsa qualità di copia. . . . .	223
Problemi nelle immagini acquisite. . . . .	230
La qualità del fax inviato è scarsa. . . . .	232
Qualità dei fax ricevuti mediocre. . . . .	234
Problemi non risolvibili. . . . .	235
Impossibile risolvere problemi di stampa o copia. . . . .	235

## **Aggiunta o sostituzione del computer o di dispositivi**

Connessione a una stampante che è stata collegata alla rete. . . . .	238
Uso della stampante di rete da un secondo computer. . . . .	238
Uso della stampante di rete da un dispositivo intelligente. . . . .	239
Reimpostare il collegamento di rete. . . . .	239
Quando si sostituisce il router wireless. . . . .	239
Quando si sostituisce il computer. . . . .	240
Modifica del metodo di connessione sul computer. . . . .	241
Effettuare le impostazioni Wi-Fi manualmente dal pannello di controllo. . . . .	243
Collegare un dispositivo intelligente e la stampante direttamente (Wi-Fi Direct). . . . .	246
Informazioni su Wi-Fi Direct. . . . .	246
Collegamento a un iPhone, iPad o iPod touch tramite Wi-Fi Direct. . . . .	247
Connessione a dispositivi Android che utilizzano Wi-Fi Direct. . . . .	250
Connessione a dispositivi diversi da iOS e Android utilizzando Wi-Fi Direct. . . . .	251
Disconnessione Wi-Fi Direct (AP semplice). . . . .	254
Modifica delle impostazioni Wi-Fi Direct (AP semplice) quali l'SSID. . . . .	254
Verifica dello stato della connessione di rete. . . . .	255
Verifica dello stato del collegamento di rete dal pannello di controllo. . . . .	256
Stampa di un report di connessione di rete. . . . .	257
Stampa di un foglio di stato rete. . . . .	263
Verifica della rete del computer (solo Windows) . . . . .	263
<b>Informazioni sul prodotto</b>	
Informazioni sulla carta. . . . .	266
Carta disponibile e capacità. . . . .	266
Tipi di carta non disponibili. . . . .	269
Informazioni su prodotti di consumo. . . . .	270
Codici delle cartucce di inchiostro. . . . .	270

Codice del contenitore di manutenzione. . . . .	271
Informazioni sul software. . . . .	271
Software per la stampa. . . . .	271
Software per la scansione. . . . .	275
Software per l'invio di fax. . . . .	276
Software per la creazione di pacchetti. . . . .	277
Software per effettuare impostazioni o gestire dispositivi. . . . .	277
Software per l'aggiornamento. . . . .	280
Elenco menu impostazioni. . . . .	280
Impostazioni generali. . . . .	281
Stato rifornimento. . . . .	294
Manutenzione. . . . .	295
Stam. fog. di stato. . . . .	296
Conteggio stampe. . . . .	296
Impostazioni utente. . . . .	296
Ricerca clienti. . . . .	297
Ripristina impostaz. predef.. . . . .	297
Aggiornamento firmware. . . . .	297
Specifiche dei prodotti. . . . .	297
Specifiche della stampante. . . . .	297
Specifiche dello scanner. . . . .	298
Specifiche ADF. . . . .	299
Specifiche del fax. . . . .	299
Utilizzo della porta per la stampante. . . . .	300
Specifiche dell'interfaccia. . . . .	301
Specifiche di rete. . . . .	301
Servizi di terze parti supportati. . . . .	304
Specifiche dei dispositivi di memoria. . . . .	304
Specifiche per i dati supportati. . . . .	305
Dimensioni. . . . .	306
Specifiche elettriche. . . . .	306
Specifiche ambientali. . . . .	307
Luogo di installazione. . . . .	308
Requisiti di sistema. . . . .	308
Informazioni normative. . . . .	309
Standard e approvazioni. . . . .	309
Limitazioni sulla copia. . . . .	311

## **Informazioni amministratore**

Connessione della stampante alla rete. . . . .	313
Prima di effettuare la connessione di rete. . . . .	313
Connessione alla rete dal Pannello di controllo. . . . .	315
Impostazioni per l'uso della stampante. . . . .	317
Utilizzo delle funzioni di stampa. . . . .	317
Configurazione di AirPrint. . . . .	323
Configurazione di un server di posta. . . . .	324
Impostazione di una cartella di rete condivisa. . . . .	328
Rendere disponibili i contatti. . . . .	345

Preparazione alla scansione. . . . .	352
Rendere disponibili le funzionalità fax. . . . .	354
Effettuare operazioni sulle impostazioni di base della stampante. . . . .	364
Problemi durante la configurazione delle impostazioni. . . . .	367
Gestione della stampante. . . . .	369
Disattivazione dell'interfaccia esterna. . . . .	369
Monitoraggio di una stampante remota. . . . .	370
Backup delle impostazioni. . . . .	370
Impostazioni di sicurezza avanzate. . . . .	372
Impostazioni di sicurezza e prevenzione del pericolo. . . . .	372
Controllo tramite protocolli. . . . .	372
Uso di un certificato digitale. . . . .	376
Comunicazione SSL/TLS con la stampante. . . . .	382
Risoluzione dei problemi per la sicurezza avanzata. . . . .	383

## **Informazioni di assistenza**

Sito Web di supporto. . . . .	389
Come contattare l'assistenza Epson. . . . .	389
Prima di contattare Epson. . . . .	389
Assistenza utenti — Europa. . . . .	389
Assistenza utenti - Taiwan. . . . .	389
Assistenza utenti - Australia. . . . .	390
Assistenza utenti - Nuova Zelanda. . . . .	391

---

# Guida a questo manuale

Introduzione ai manuali. . . . .	7
Ricerca di informazioni. . . . .	7
Stampa di una selezione di pagine. . . . .	8
Informazioni sul manuale. . . . .	8
Marchi. . . . .	10
Copyright. . . . .	11

## Introduzione ai manuali

Con la stampante Epson vengono forniti in dotazione i seguenti manuali. Oltre ai manuali, è possibile consultare diverse risorse di assistenza disponibili nella stampante o nelle applicazioni Epson con essa fornite.

Avvertenze importanti per la sicurezza (manuale cartaceo)

Fornisce istruzioni per un utilizzo sicuro della stampante.

Inizia qui (manuale cartaceo)

Fornisce informazioni sulla configurazione della stampante e l'installazione del software.

Guida utente (manuale digitale)

Il presente manuale. Questo manuale è disponibile in versione PDF e come manuale web. Fornisce informazioni e istruzioni generali sull'utilizzo della stampante, sulle impostazioni di rete quando si utilizza la stampante in rete, e sulla soluzione dei problemi.

È possibile ottenere le versioni più recenti dei manuali sopra indicati nei seguenti modi.

Manuale cartaceo

Visitare il sito Web di supporto Epson Europe all'indirizzo <http://www.epson.eu/support> o il sito Web di supporto globale Epson all'indirizzo <http://support.epson.net/>.

Manuale digitale

Per visualizzare il manuale web, visitare il seguente sito, inserire il nome del prodotto e quindi accedere a **Supporto**.

<http://epson.sn>

## Ricerca di informazioni

Il manuale PDF consente di cercare le informazioni desiderate per parole chiave o di saltare direttamente a sezioni specifiche utilizzando i segnalibri. Questa sezione spiega come utilizzare un manuale PDF aperto in Adobe Acrobat Reader DC sul computer in uso.

### Ricerca per parole chiave

Fare clic su **Modifica > Ricerca avanzata**. Inserire la parola chiave (testo) delle informazioni desiderate nella finestra di ricerca, quindi fare clic su **Cerca**. Viene visualizzato un elenco di risultati. Fare clic su uno dei risultati per saltare alla relativa pagina.

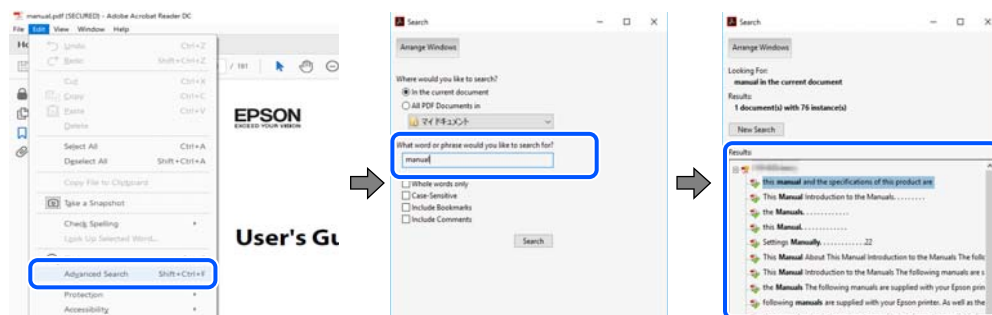

### Saltare direttamente a una sezione utilizzando i segnalibri

Fare clic su un titolo per saltare alla relativa pagina. Fare clic su + o > per visualizzare i titoli di gerarchia inferiore di quella sezione. Per tornare alla pagina principale, eseguire la seguente procedura con la tastiera.

- ❑ Windows: tenere premuto **Alt**, quindi premere ←.
- ❑ Mac OS: tenendo premuto il tasto Comando, premere ←.

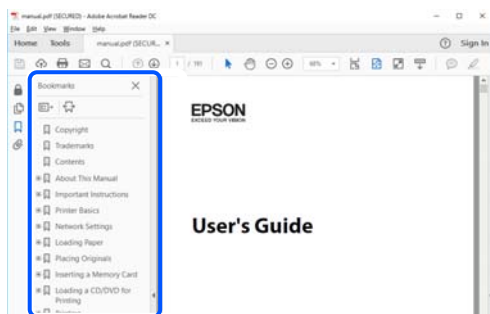

## Stampa di una selezione di pagine

È possibile selezionare e stampare solo le pagine necessarie. Fare clic su **Stampa** nel menu **File**, quindi specificare le pagine da stampare in **Pagine in Intervallo pagine**.

- ❑ Per specificare un intervallo di pagine, inserire un trattino tra la pagina iniziale e quella finale.  
Esempio: 20-25
- ❑ Per specificare un elenco di pagine che non fanno parte di un intervallo, dividere le pagine con una virgola.  
Esempio: 5, 10, 15

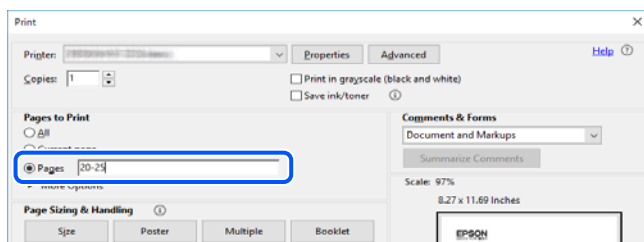

## Informazioni sul manuale

Questa sezione illustra il significato di segni e simboli, note sulle descrizioni e informazioni di riferimento di sistemi operativi utilizzati in questo manuale.

### Simboli e indicazioni



**Attenzione:**

*Istruzioni che devono essere seguite attentamente per evitare lesioni personali.*



**Importante:**

*Istruzioni che devono essere seguite per evitare danni alle apparecchiature.*



**Nota:**

Fornisce informazioni complementari e di riferimento.

**Informazioni correlate**

➔ Collegamenti alle sezioni correlate.

## Note su schermate acquisite e illustrazioni

- Le schermate del driver della stampante provengono da Windows 10 o macOS High Sierra. Il contenuto visualizzato nelle schermate varia a seconda del modello in uso e del contesto.
- Le illustrazioni utilizzate nel presente manuale sono solo esempi. È possibile che non corrispondano esattamente al modello in uso, tuttavia il funzionamento è identico.
- Alcune voci di menu nella schermata del display LCD variano a seconda del modello in uso e delle impostazioni configurate.
- È possibile leggere il codice QR utilizzando l'app dedicata.

## Riferimenti per i sistemi operativi

### Windows

In questo manuale, termini quali “Windows 10”, “Windows 8.1”, “Windows 8”, “Windows 7”, “Windows Vista”, “Windows XP”, “Windows Server 2019”, “Windows Server 2016”, “Windows Server 2012 R2”, “Windows Server 2012”, “Windows Server 2008 R2”, “Windows Server 2008”, “Windows Server 2003 R2” e “Windows Server 2003” fanno riferimento ai seguenti sistemi operativi. Inoltre, il termine “Windows” viene utilizzato per tutte le versioni del sistema operativo.

- Sistema operativo Microsoft® Windows® 10
- Sistema operativo Microsoft® Windows® 8.1
- Sistema operativo Microsoft® Windows® 8
- Sistema operativo Microsoft® Windows® 7
- Sistema operativo Microsoft® Windows Vista®
- Sistema operativo Microsoft® Windows® XP
- Sistema operativo Microsoft® Windows® XP Professional x64 Edition
- Sistema operativo Microsoft® Windows Server® 2019
- Sistema operativo Microsoft® Windows Server® 2016
- Sistema operativo Microsoft® Windows Server® 2012 R2
- Sistema operativo Microsoft® Windows Server® 2012
- Sistema operativo Microsoft® Windows Server® 2008 R2
- Sistema operativo Microsoft® Windows Server® 2008
- Sistema operativo Microsoft® Windows Server® 2003 R2
- Sistema operativo Microsoft® Windows Server® 2003

## Mac OS

In questo manuale, “Mac OS” viene utilizzato per fare riferimento a macOS Catalina, macOS Mojave, macOS High Sierra, macOS Sierra, OS X El Capitan, OS X Yosemite, OS X Mavericks, OS X Mountain Lion, Mac OS X v10.7.x e Mac OS X v10.6.8.

---

## Marchi

❑ EPSON® è un marchio registrato mentre EPSON EXCEED YOUR VISION o EXCEED YOUR VISION sono marchi di Seiko Epson Corporation.

❑ Epson Scan 2 software is based in part on the work of the Independent JPEG Group.

❑ libtiff

Copyright © 1988-1997 Sam Leffler

Copyright © 1991-1997 Silicon Graphics, Inc.

Permission to use, copy, modify, distribute, and sell this software and its documentation for any purpose is hereby granted without fee, provided that (i) the above copyright notices and this permission notice appear in all copies of the software and related documentation, and (ii) the names of Sam Leffler and Silicon Graphics may not be used in any advertising or publicity relating to the software without the specific, prior written permission of Sam Leffler and Silicon Graphics.

THE SOFTWARE IS PROVIDED "AS-IS" AND WITHOUT WARRANTY OF ANY KIND, EXPRESS, IMPLIED OR OTHERWISE, INCLUDING WITHOUT LIMITATION, ANY WARRANTY OF MERCHANTABILITY OR FITNESS FOR A PARTICULAR PURPOSE.

IN NO EVENT SHALL SAM LEFFLER OR SILICON GRAPHICS BE LIABLE FOR ANY SPECIAL, INCIDENTAL, INDIRECT OR CONSEQUENTIAL DAMAGES OF ANY KIND, OR ANY DAMAGES WHATSOEVER RESULTING FROM LOSS OF USE, DATA OR PROFITS, WHETHER OR NOT ADVISED OF THE POSSIBILITY OF DAMAGE, AND ON ANY THEORY OF LIABILITY, ARISING OUT OF OR IN CONNECTION WITH THE USE OR PERFORMANCE OF THIS SOFTWARE.

❑ QR Code is a registered trademark of DENSO WAVE INCORPORATED in Japan and other countries.

❑ Microsoft®, Windows®, Windows Server®, and Windows Vista® are registered trademarks of Microsoft Corporation.

❑ Apple, Mac, macOS, OS X, Bonjour, ColorSync, Safari, AirPrint, iPad, iPhone, iPod touch, and iTunes are trademarks of Apple Inc., registered in the U.S. and other countries.

❑ Use of the Works with Apple badge means that an accessory has been designed to work specifically with the technology identified in the badge and has been certified by the developer to meet Apple performance standards.

❑ Chrome, Google Play, and Android are trademarks of Google LLC.

❑ Adobe and Adobe Reader are either registered trademarks or trademarks of Adobe Systems Incorporated in the United States and/or other countries.

❑ Firefox is a trademark of the Mozilla Foundation in the U.S. and other countries.

❑ Mopria® and the Mopria® Logo are registered and/or unregistered trademarks and service marks of Mopria Alliance, Inc. in the United States and other countries. Unauthorized use is strictly prohibited.

❑ Avviso generale: gli altri nomi di prodotto qui riportati sono utilizzati solo a scopo identificativo e possono essere marchi dei rispettivi proprietari. Epson non rivendica alcun diritto su tali marchi.

## Copyright

Nessuna parte di questa pubblicazione può essere riprodotta, memorizzata in un sistema di recupero, trasmessa in qualsiasi forma e con qualsiasi mezzo, elettronico, meccanico, di fotocopiatura, registrazione o altro, senza il previo consenso scritto di Seiko Epson Corporation. Nessuna responsabilità viene assunta in relazione all'uso delle informazioni in essa contenute. Né ci si assume alcuna responsabilità per eventuali danni derivanti dall'uso delle informazioni qui contenute. Le informazioni qui contenute sono state progettate solo per l'uso con questo prodotto Epson. Epson non è responsabile per l'utilizzo di queste informazioni con altri prodotti.

Né Seiko Epson Corporation né le sue affiliate sono responsabili verso l'acquirente di questo prodotto o verso terzi per danni, perdite, costi o spese sostenute dall'acquirente o da terzi a seguito di incidente, cattivo uso o abuso di questo prodotto oppure modifiche non autorizzate, riparazioni o alterazioni questo prodotto, ooure (esclusi gli Stati Uniti) la mancata stretta osservanza delle istruzioni operative e di manutenzione di Seiko Epson Corporation.

Seiko Epson Corporation e le sue affiliate non sono responsabili per eventuali danni o problemi derivanti dall'uso di opzioni o materiali di consumo diversi da quelli designati come prodotti originali Epson oppure prodotti approvati Epson da Seiko Epson Corporation.

Seiko Epson Corporation non potrà essere ritenuta responsabile per eventuali danni derivanti da interferenze elettromagnetiche che avvengono per l'uso di cavi di interfaccia diversi da quelli designati come prodotti approvati Epson da Seiko Epson Corporation.

© 2020 Seiko Epson Corporation

Il contenuto di questo manuale e le specifiche di questo prodotto sono soggette a modifiche senza preavviso.

---

# Istruzioni importanti

Avvertenze per la sicurezza. . . . .	13
Istruzioni e avvertenze sulla stampante. . . . .	14
Protezione dei dati personali. . . . .	16

## Avvertenze per la sicurezza

È necessario leggere e seguire le istruzioni per garantire un utilizzo sicuro della stampante. Conservare il presente manuale per consultazione futura. Seguire inoltre tutti gli avvisi e tutte le istruzioni indicati sulla stampante.

- ❑ Alcuni dei simboli utilizzati sulla stampante servono a garantire la sicurezza e l'uso appropriato della stampante. Visitare il seguente sito web per sapere il significato dei simboli.

<http://support.epson.net/symbols>

- ❑ Utilizzare esclusivamente il cavo di alimentazione fornito con la stampante, che non deve essere utilizzato per altre apparecchiature. L'uso della stampante con altri cavi di alimentazione o l'uso del cavo di alimentazione in dotazione con altre apparecchiature può provocare incendi o scosse elettriche.
- ❑ Verificare che il cavo di alimentazione CA sia conforme alle normative locali in materia di sicurezza.
- ❑ Non smontare, modificare o tentare di riparare il cavo di alimentazione, la spina, l'unità stampante, l'unità scanner o gli accessori opzionali se non indicato specificamente nei manuali della stampante.
- ❑ In presenza di una delle condizioni indicate di seguito, scollegare la stampante e rivolgersi al servizio di assistenza:  
Il cavo di alimentazione o la spina sono danneggiati, è penetrato liquido nella stampante, la stampante è caduta o l'involucro è danneggiato, la stampante non funziona come previsto o mostra un'evidente variazione in termini di prestazioni. Non regolare alcun controllo non indicato nelle istruzioni per l'uso.
- ❑ Collocare la stampante in prossimità di una presa elettrica dalla quale sia possibile scollegare facilmente il cavo di alimentazione.
- ❑ Non collocare o conservare la stampante all'esterno, in luoghi particolarmente sporchi o polverosi, in prossimità di acqua e fonti di calore oppure in luoghi soggetti a urti, vibrazioni, temperatura elevata o umidità.
- ❑ Prestare attenzione a non versare liquidi sulla stampante e a non utilizzarla con le mani bagnate.
- ❑ Tenere la stampante a una distanza di almeno 22 cm dai pacemaker cardiaci. Le onde radio emesse dalla stampante possono compromettere il funzionamento dei pacemaker cardiaci.
- ❑ Se il display LCD è danneggiato, contattare il rivenditore di fiducia. Se la soluzione a cristalli liquidi entra a contatto con le mani, lavarle accuratamente con acqua e sapone. Se la soluzione a cristalli liquidi entra a contatto con gli occhi, sciacquarli immediatamente con acqua. Se dopo aver sciacquato abbondantemente gli occhi permangono problemi alla vista o uno stato di malessere, rivolgersi immediatamente a un medico.
- ❑ Evitare di usare il telefono durante i temporali. La caduta di un fulmine potrebbe dare origine a scosse elettriche.
- ❑ Non utilizzare il telefono per segnalare una fuga di gas nelle immediate vicinanze della fuga.

## Istruzioni di sicurezza per l'inchiostro

- ❑ Prestare attenzione quando si maneggiano le cartucce di inchiostro usate, in quanto intorno all'apertura di erogazione inchiostro potrebbe essersi accumulata una piccola quantità di inchiostro.
  - ❑ Se l'inchiostro dovesse venire a contatto con la pelle, lavare accuratamente l'area interessata con acqua e sapone.
  - ❑ Se l'inchiostro dovesse penetrare negli occhi, sciacquarli immediatamente con acqua. Se dopo aver sciacquato abbondantemente gli occhi permangono problemi alla vista o uno stato di malessere, rivolgersi immediatamente a un medico.
  - ❑ Se l'inchiostro dovesse penetrare nella bocca, rivolgersi subito a un medico.

- Non smontare le cartucce di inchiostro e il contenitore di manutenzione, onde evitare che l'inchiostro venga a contatto con gli occhi o con la pelle.
- Non agitare eccessivamente le cartucce di inchiostro e non farle cadere a terra. Non premere le cartucce e non strappare le relative etichette. Ciò potrebbe provocare una fuoriuscita di inchiostro.
- Tenere le cartucce di inchiostro e il contenitore di manutenzione fuori dalla portata dei bambini.

---

## Istruzioni e avvertenze sulla stampante



Leggere e seguire le istruzioni riportate di seguito per evitare di danneggiare la stampante o altri beni personali. Conservare il presente manuale per consultazione futura.

## Istruzioni e avvertenze sulla configurazione della stampante

- Non bloccare né ostruire le bocchette di ventilazione e le aperture della stampante.
- Usare esclusivamente il tipo di alimentazione elettrica indicato sull'etichetta della stampante.
- Evitare di utilizzare prese a cui sono collegati fotocopiatrici o sistemi di aerazione che si accendono e si spengono con frequenza.
- Evitare di utilizzare prese elettriche controllate da interruttori o timer automatici.
- Tenere l'intero sistema del computer lontano da potenziali fonti di interferenze elettromagnetiche, ad esempio altoparlanti o unità di base di telefoni cordless.
- I cavi di alimentazione devono essere disposti in modo da evitare abrasioni, tagli, logoramento, piegamenti e attorcigliamenti. Non collocare oggetti sopra i cavi di alimentazione e fare in modo che tali cavi non possano essere calpestati. Prestare particolare attenzione affinché tutti i cavi di alimentazione non vengano piegati alle estremità e nei punti in cui entrano ed escono dal trasformatore.
- Se si collega la stampante a una presa multipla, verificare che l'ampereaggio totale dei dispositivi collegati alla presa non sia superiore a quello supportato dalla presa. Verificare inoltre che l'ampereaggio totale di tutti i dispositivi collegati alla presa a muro non sia superiore al valore massimo consentito per la presa.
- Se si prevede di utilizzare la stampante in Germania, l'impianto dell'edificio deve essere protetto mediante un interruttore automatico da 10 o 16 ampere per fornire alla stampante un'adeguata protezione da cortocircuiti e sovracorrenti.
- Quando si collega la stampante a un computer o a un altro dispositivo mediante cavo, verificare che i connettori siano orientati correttamente. Ogni connettore può essere orientato correttamente in un solo modo. Se un connettore viene inserito con l'orientamento errato, i dispositivi collegati al cavo potrebbero risultare danneggiati.
- Collocare la stampante su una superficie piana e stabile, che si estenda oltre la base in tutte le direzioni. Se la stampante risulta inclinata, non funziona correttamente.
- Lasciare spazio sufficiente sopra la stampante per consentire il sollevamento del coperchio documenti.
- Lasciare spazio sufficiente davanti alla stampante per consentire la completa espulsione della carta.
- Evitare luoghi soggetti a brusche variazioni di temperatura e umidità. Inoltre, tenere la stampante lontana dalla luce solare diretta, da sorgenti di illuminazione intensa e da fonti di calore.

## Istruzioni e avvertenze per l'utilizzo della stampante

- Non inserire oggetti nelle aperture della stampante.

- Non inserire le mani nella stampante durante le operazioni di stampa.
- Non toccare il cavo piatto bianco all'interno della stampante.
- Non utilizzare prodotti spray contenenti gas infiammabili all'interno o nelle immediate vicinanze della stampante. Ciò potrebbe provocare un incendio.
- Non spostare manualmente la testina di stampa, onde evitare il danneggiamento della stampante.
- Prestare attenzione affinché le dita non rimangano incastrate durante la chiusura dell'unità scanner.
- Non esercitare una forte pressione sul vetro dello scanner durante il posizionamento degli originali.
- Spegnerne sempre la stampante utilizzando il pulsante . Non scollegare la stampante dalla presa di alimentazione e non spegnerla fino a quando la spia  non smette di lampeggiare.
- Se si prevede di non utilizzare la stampante per un periodo di tempo prolungato, scollegare il cavo di alimentazione dalla presa di corrente.

## **Istruzioni e avvertenze sull'utilizzo del touchscreen**

- Il display LCD può presentare alcune piccole macchie scure o chiare e le stesse caratteristiche operative possono determinare una luminosità non uniforme. Ciò è normale e non significa che il display LCD sia guasto.
- Per la pulizia, utilizzare solo un panno asciutto e morbido. Non utilizzare detergenti liquidi o chimici.
- La copertura esterna del touchscreen potrebbe rompersi in caso di forte urto. Se la superficie del pannello si scheggia o presenta crepe, contattare il rivenditore; non toccare o tentare di rimuovere i pezzi rotti.
- Esercitare una leggera pressione con le dita sul touchscreen. Non esercitare una forte pressione né utilizzare le unghie.
- Non eseguire alcun tipo di operazione con oggetti appuntiti, ad esempio penne a sfera, matite e così via.
- La condensa che potrebbe formarsi all'interno del touchscreen a causa di brusche variazioni di temperatura o umidità può incidere negativamente sulle prestazioni.

## **Istruzioni e avvertenze sull'utilizzo della stampante con una connessione wireless**

- Le onde radio di questa stampante possono interferire in modo negativo con il funzionamento di apparecchiature mediche elettroniche con conseguente rischio di funzionamenti difettosi. Quando si utilizza questa stampante all'interno di strutture mediche o accanto ad attrezzature mediche, seguire le indicazioni del personale autorizzato responsabile della struttura e attenersi a ogni avviso e indicazione riportata sull'attrezzatura medica.
- Le onde radio di questa stampante possono influire negativamente sul funzionamento di dispositivi a controllo automatico quali le porte a scorrimento automatico o gli allarmi antincendio con conseguente rischio di incidenti dovuti a malfunzionamento. Quando si utilizza questa stampante accanto a dispositivi a controllo automatico, attenersi a ogni avviso e indicazione di tali dispositivi.

## **Istruzioni e avvertenze sul trasporto o la conservazione della stampante**

- Per la conservazione e il trasporto, non inclinare la stampante, non posizionarla verticalmente e non capovolgerla, onde evitare fuoriuscite di inchiostro.

- Prima di trasportare la stampante, verificare che la testina di stampa sia nella posizione di riposo (completamente a destra).

---

## **Protezione dei dati personali**

Prima di cedere la stampante ad altri o smaltirla, è consigliabile cancellare tutte le informazioni personali archiviate in memoria selezionando **Impostazioni > Ripristina impostaz. predef. > Cancellare dati e impostazioni** nel pannello di controllo.



---

# Nomi e funzioni delle parti

Parte anteriore. ....	18
Interno. ....	19
Retro. ....	20

## Parte anteriore

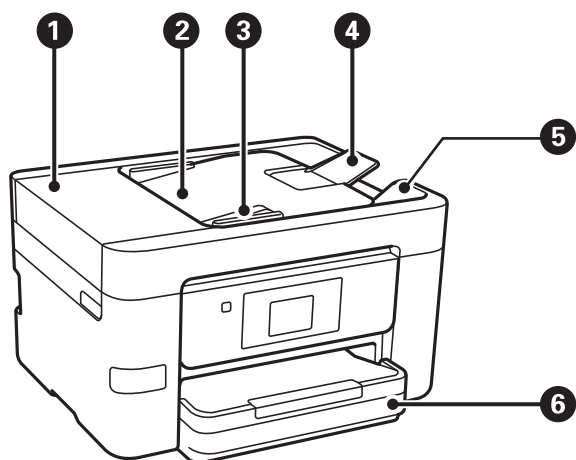

❶	Coperchio dell'ADF (alimentatore automatico di documenti)	Può essere aperto per rimuovere gli originali inceppati dall'ADF.
❷	Vassoio di alimentazione dell'ADF	Consente l'alimentazione automatica degli originali.
❸	Guida laterale dell'ADF	Consente l'alimentazione diretta degli originali nella stampante. Deve essere allineata ai bordi degli originali.
❹	Supporto documento ADF	Supporta gli originali di formato superiore ad A4.
❺	Vassoio di uscita dell'ADF	Trattiene gli originali espulsi dall'ADF.
❻	Cassetto carta	Consente di caricare la carta.

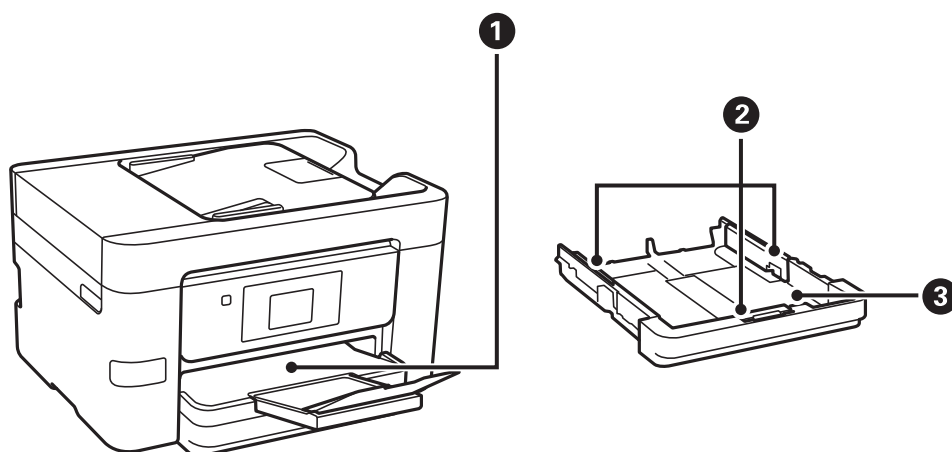

❶	Vassoio di uscita	Trattiene la carta espulsa.
❷	Guida laterale	Consente l'alimentazione diretta della carta nella stampante. Deve essere allineata ai bordi dei fogli utilizzati per la stampa.

3	Cassetto carta	Consente di caricare la carta.
---	----------------	--------------------------------

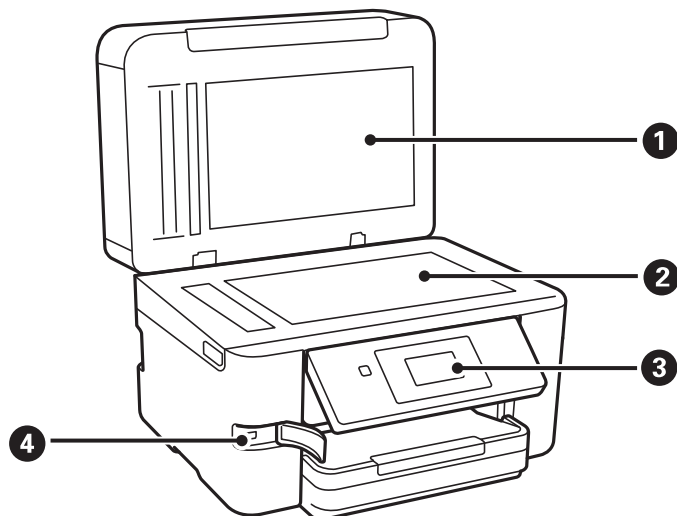

1	Coperchio documenti	Blocca l'infiltrazione di luce esterna durante la scansione.
2	Vetro dello scanner	Posizionare gli originali. È possibile posizionare gli originali che non vengono alimentati dall'ADF, come buste o libri spessi.
3	Pannello di controllo	Consente di effettuare impostazioni e operazioni sulla stampante. Inoltre, consente di visualizzare lo stato della stampante.
4	Porta USB per interfaccia esterna	Consente il collegamento di dispositivi di memoria.

## **Interno**

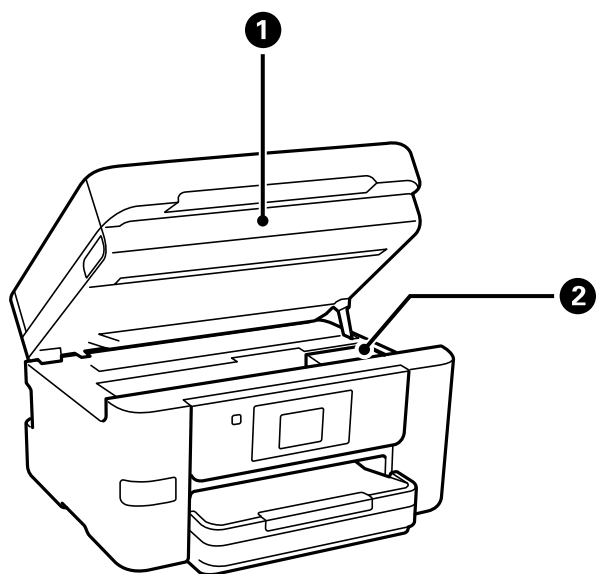

1	Unità scanner	Consente la scansione di originali. È necessario aprirla per sostituire le cartucce di inchiostro o rimuovere carta inceppata dalla stampante.
---	---------------	--

<b>2</b>	Supporto della cartuccia	Consente l'installazione delle cartucce di inchiostro. L'inchiostro viene espulso dagli ugelli della testina di stampa sottostanti.
----------	--------------------------	---

## Retro

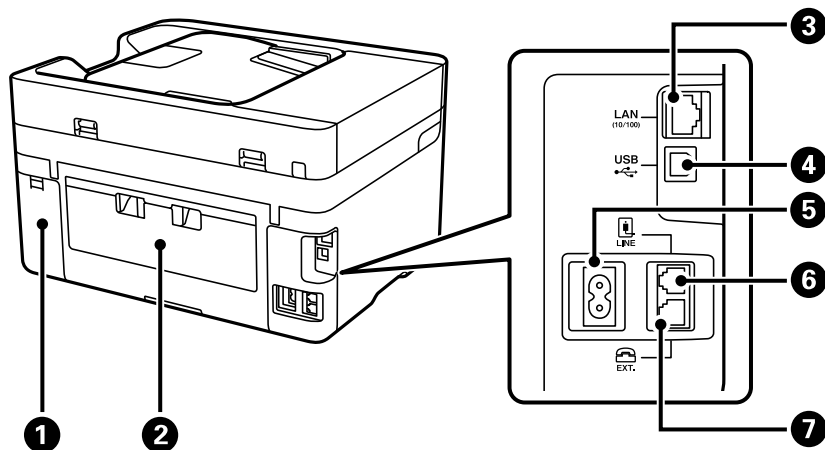

<b>1</b>	Coperchio del contenitore di manutenzione	Può essere rimosso quando si sostituisce il contenitore di manutenzione. Il contenitore di manutenzione è una scatola in cui si deposita una piccolissima quantità di inchiostro in eccedenza durante la pulizia o la stampa.
<b>2</b>	Coperchio posteriore	Può essere necessario rimuoverlo per estrarre la carta inceppata.
<b>3</b>	Porta LAN	Consente il collegamento di un cavo LAN.
<b>4</b>	Porta USB	Consente il collegamento a un computer tramite un cavo USB.
<b>5</b>	Ingresso CA	Consente il collegamento del cavo di alimentazione.
<b>6</b>	Porta LINE	Consente il collegamento a una linea telefonica.
<b>7</b>	Porta EXT.	Consente il collegamento di telefoni esterni.

---

# Guida al pannello di controllo

Pannello di controllo. . . . .	22
Configurazione della schermata iniziale. . . . .	23
Configurazione della schermata del menu. . . . .	25
Immissione di caratteri. . . . .	26
Visualizzazione di animazioni. . . . .	26



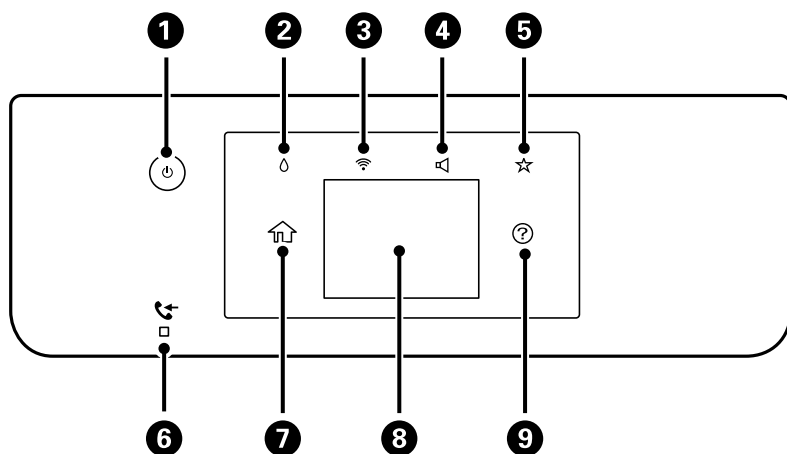



## Pannello di controllo

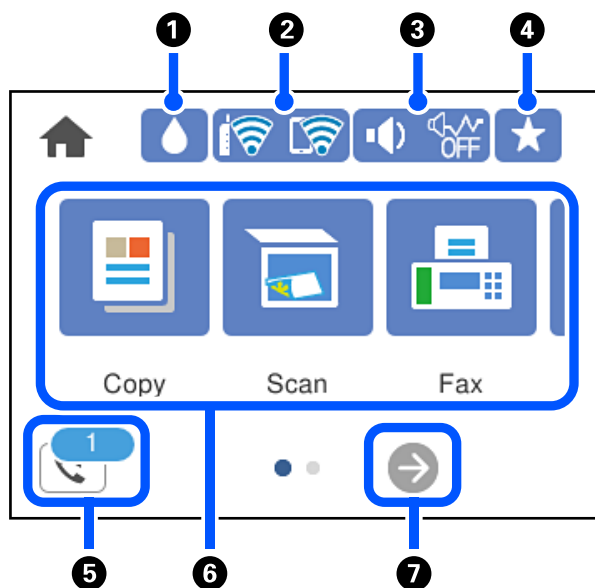

1	<p>Consente di accendere o spegnere la stampante.</p> <p>Dopo aver verificato che la spia di alimentazione sia spenta, scollegare il cavo di alimentazione.</p>
2	<p>Visualizza la schermata Stato rifornimento. È possibile verificare i livelli di inchiostro approssimativi e la durata utile approssimativa del contenitore di manutenzione. Inoltre, è possibile sostituire le cartucce di inchiostro o stampare il Foglio di stato alimentazione.</p>
3	<p>Visualizza la schermata Impostazioni connessione di rete. Toccare l'icona per verificare e modificare le impostazioni correnti.</p>
4	<p>Visualizza la schermata Impostazioni dispositivo audio. È possibile impostare <b>Mute</b> e <b>Modalità Silenziosa</b>. Inoltre, da questa schermata è possibile accedere al menu <b>Suono</b>.</p>
5	<p>Visualizza l'elenco di impostazioni registrate come Predefinito. Inoltre, è possibile registrare nuove impostazioni preferite.</p>
6	<p>Si accende quando nella memoria della stampante sono memorizzati documenti ricevuti non ancora letti, stampati o salvati.</p>
7	<p>Consente di visualizzare la schermata iniziale.</p>
8	<p>Consente di visualizzare menu e messaggi. È possibile modificare l'angolo del pannello di controllo.</p> <p>In caso di inattività per un determinato periodo di tempo, la stampante entra in modalità di riposo e il display si spegne. Toccare un punto qualsiasi del touchscreen per accendere il display. A seconda delle impostazioni correnti, quando viene premuto il pulsante di accensione la stampante viene riattivata dalla modalità di sospensione.</p>
9	<p>Visualizza la schermata Guida.</p> <p>Dove è possibile consultare le soluzioni ai problemi.</p>







## Configurazione della schermata iniziale



①		Visualizza la schermata Stato rifornimento. È possibile verificare i livelli di inchiostro approssimativi e la durata utile approssimativa del contenitore di manutenzione. Inoltre, è possibile sostituire le cartucce di inchiostro o stampare il Foglio di stato alimentazione.
②		Visualizza lo stato di connessione rete. Per maggiori dettagli, fare riferimento a quanto segue. <a href="#">"Guida all'icona di rete" a pagina 24</a>
③		Visualizza la schermata Impostazioni dispositivo audio. È possibile impostare <b>Mute</b> e <b>Modalità Silenziosa</b> . Inoltre, da questa schermata è possibile accedere al menu <b>Suono</b> . È inoltre possibile effettuare questa impostazione dal menu <b>Impostazioni</b> . <b>Impostazioni &gt; Impostazioni generali &gt; Impostazioni base &gt; Suono</b>
		 Indica se sulla stampante è impostata o meno l'opzione <b>Modalità Silenziosa</b> . Quando questa funzione è abilitata, il rumore emesso dalle operazioni di stampa si riduce, tuttavia la velocità di stampa potrebbe rallentare. Comunque, i rumori non possono essere ridotti a seconda del tipo di carta selezionato e della qualità di stampa.
		 Indica che sulla stampante è impostata l'opzione <b>Mute</b> .
④		Visualizza l'elenco di impostazioni registrate come Predefinito. Inoltre, è possibile registrare nuove impostazioni preferite.
⑤		Visualizza la schermata Informazioni dati fax. Il numero visualizzato indica il numero di fax che non sono stati ancora letti, stampati o salvati.

<b>6</b>	<p>Visualizza ciascun menu.</p> <ul style="list-style-type: none"> <li><input type="checkbox"/> Copia Consente di copiare documenti.</li> <li><input type="checkbox"/> Scansione Consente di scansionare documenti e salvarli in un dispositivo di memoria o su computer.</li> <li><input type="checkbox"/> Fax Consente di inviare fax.</li> <li><input type="checkbox"/> Dispositivo di memoria Consente di stampare dati JPEG o TIFF su un dispositivo di memoria come un'unità flash USB collegata alla stampante</li> <li><input type="checkbox"/> Manutenzione Consente di visualizzare i menu consigliati per migliorare la qualità delle stampe, ad esempio eseguire la pulizia degli ugelli stampando un motivo di controllo degli ugelli ed eseguendo la pulizia della testina, e ridurre le sbavature o le strisce nelle stampe allineando la testina di stampa. È inoltre possibile effettuare questa impostazione dal menu <b>Impostazioni</b>.</li> </ul> <p><b>Impostazioni &gt; Manutenzione</b></p> <ul style="list-style-type: none"> <li><input type="checkbox"/> Impostazioni Consente di configurare impostazioni relative alla manutenzione, impostazioni della stampante e operazioni.</li> </ul>
<b>7</b>	 Far scorrere la schermata verso destra.



## Guida all'icona di rete

	La stampante non è collegata a una rete cablata (Ethernet) oppure ha disattivato l'impostazione.
	La stampante è collegata a una rete cablata (Ethernet).
	La stampante non è connessa a una rete wireless (Wi-Fi).
	La stampante sta cercando l'SSID, ha disattivato l'impostazione dell'indirizzo IP oppure ha un problema con una rete wireless (Wi-Fi).
	La stampante è connessa a una rete wireless (Wi-Fi). Il numero di barrette indica la potenza di segnale della connessione. Maggiore è il numero di barrette visualizzate, maggiore è la potenza del segnale.
	La stampante non è collegata a una rete wireless (Wi-Fi) in modalità Wi-Fi Direct (AP semplice).
	La stampante è collegata a una rete wireless (Wi-Fi) in modalità Wi-Fi Direct (AP semplice).

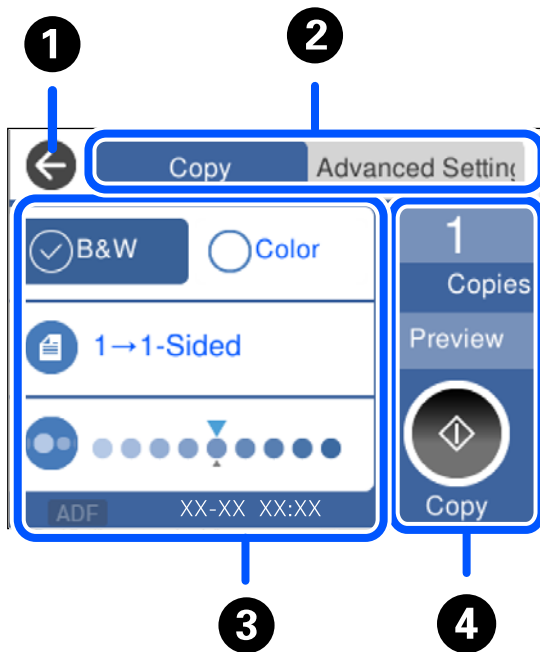

## Configurazione della schermata del menu



①	Consente di tornare alla schermata precedente.	
②	Consente di scorrere l'elenco delle impostazioni utilizzando le schede. La scheda <b>Impostazioni avanzate</b> visualizza le altre voci che è possibile impostare in base alle esigenze.	
③	<p>Visualizza l'elenco delle voci di impostazione. Quando viene visualizzato , è possibile visualizzare ulteriori informazioni selezionando l'icona. Effettuare le impostazioni selezionando la voce o aggiungendo un segno di spunta.</p> <p>Le voci in grigio non sono disponibili. Selezionare la voce per verificare il motivo per cui non è disponibile.</p> <p>In caso di problemi, sulla voce viene visualizzato . Selezionare l'icona per verificare come risolvere il problema.</p>	
④	Consente di avviare le operazioni utilizzando le impostazioni correnti. Gli elementi variano a seconda del menu.	
	Copie	Consente di visualizzare il tastierino a schermo consentendo di inserire il numero di copie.
	Anteprima	Consente di visualizzare un'anteprima dell'immagine prima della stampa, della copia, della scansione o dell'invio di fax.
		Consente di avviare la stampa, la copia, la scansione o l'invio di fax.

## Immissione di caratteri

Durante la configurazione delle impostazioni di rete e l'esecuzione di altre operazioni, è possibile immettere caratteri e simboli utilizzando la tastiera a schermo.

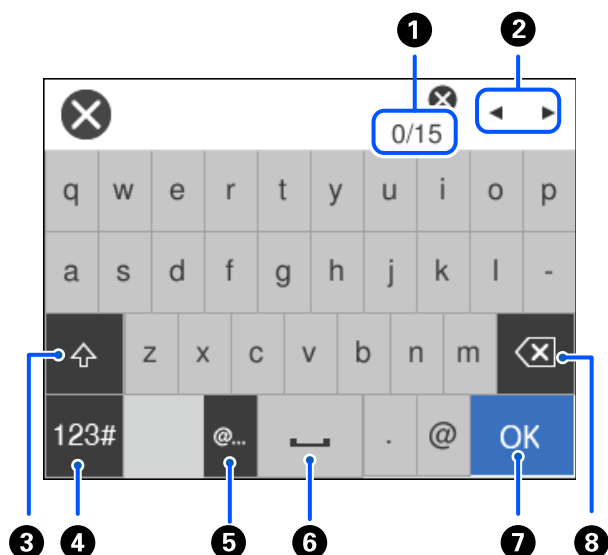

1	Indica il conteggio dei caratteri.
2	Consente di spostare il cursore in posizione di immissione.
3	Consente di passare dall'inserimento di lettere maiuscole all'inserimento di lettere minuscole e viceversa.
4	Consente di cambiare il tipo di carattere. ABC: Alfabeto 123#: Numeri e simboli
5	Immette indirizzi di dominio email o URL utilizzati di frequente semplicemente selezionando la voce.
6	Immette uno spazio.
7	Immette un carattere.
8	Consente di eliminare l'ultimo carattere a sinistra. Consente di eliminare un carattere a destra quando il cursore è all'inizio della riga e non ci sono caratteri a sinistra.

## Visualizzazione di animazioni

Lo schermo LCD può essere impostato per la visualizzazione di animazioni relative a istruzioni operative quali il caricamento della carta o la rimozione di carta inceppata.

- Selezionare : visualizza lo schermo di aiuto. Selezionare **Come fare per** e selezionare le voci che si desidera visualizzare.

- ❑ Selezionare **Come fare per** nella parte inferiore della schermata dell'operazione per visualizzare l'animazione sensibile al contesto.

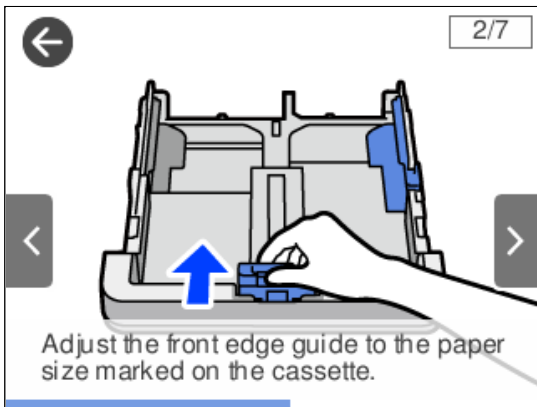

---

# Caricamento della carta

Precauzioni per la manipolazione della carta. . . . .	29
Impostazioni tipo e formato carta. . . . .	29
Caricamento della carta. . . . .	31

## Precauzioni per la manipolazione della carta

- ❑ Consultare le istruzioni fornite con la carta.
- ❑ Per ottenere stampe di alta qualità con carta originale Epson, utilizzare la carta nell'ambiente consigliato nei documenti forniti con la carta.
- ❑ Smazzare i fogli e allinearne i bordi prima del caricamento. Non smazzare né incurvare fogli di carta fotografica, poiché ciò potrebbe danneggiare il lato stampabile.



- ❑ Se la carta è incurvata, prima di caricarla appiattirla o incurvarla leggermente in senso contrario. La stampa su carta incurvata può causare inceppamenti o macchie di inchiostro sulle stampe.

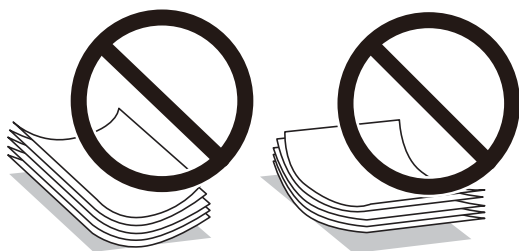

- ❑ I problemi di alimentazione carta potrebbero verificarsi frequentemente per la stampa fronte/retro manuale quando si stampa su una facciata della carta pre-stampata. Ridurre il numero di fogli a metà o meno, o caricare un foglio di carta alla volta se l'inceppamento carta continua.
- ❑ Verificare di utilizzare carta con fibra lato lungo. Se non si è sicuri del tipo di carta in uso, esaminare la confezione della carta o rivolgersi al produttore per una conferma delle specifiche.
- ❑ Smazzare le buste e allinearne i bordi prima del caricamento. Se le buste impilate si gonfiano a causa della presenza di aria, appiattirle prima di caricarle.

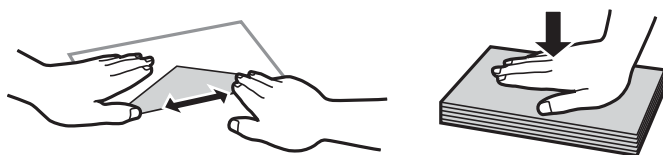

### Informazioni correlate

➔ [“Tipi di carta non disponibili” a pagina 269](#)

## Impostazioni tipo e formato carta

Se si registra il tipo e il formato carta sullo schermo visualizzato durante l'inserimento del cassetto carta, la stampante informerà l'utente quando le informazioni registrate e le impostazioni di stampa sono diverse. Ciò

consente di risparmiare tempo e inchiostro assicurandosi di non stampare su un formato carta errato o con il colore errato per l'utilizzo di impostazioni che non corrispondono al tipo di carta.

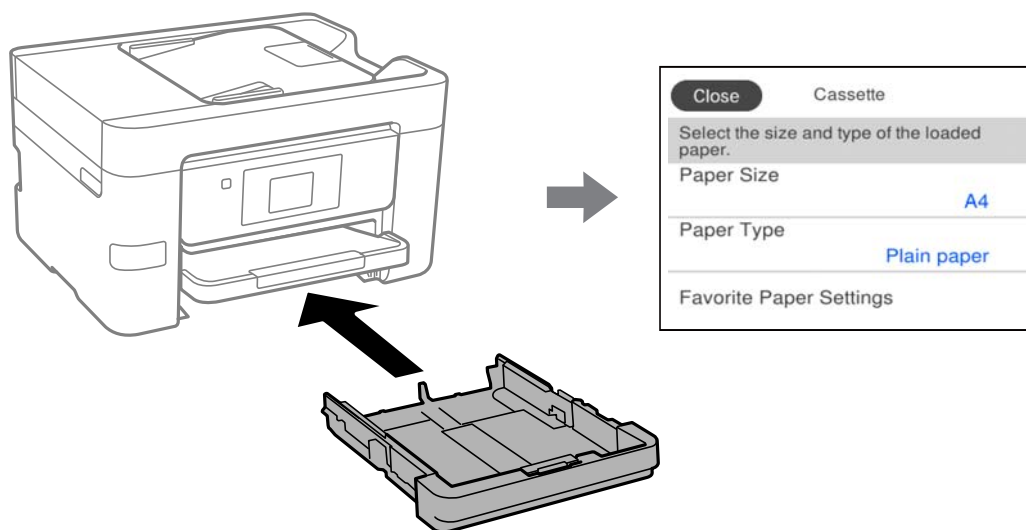

Se il tipo e il formato carta visualizzati sono diversi dalla carta caricata, selezionare l'elemento da modificare. Se le impostazioni corrispondono alla carta caricata, chiudere la schermata.

**Nota:**

È inoltre possibile visualizzare il formato e il tipo di carta impostati selezionando **Impostazioni > Impostazioni generali > Impostazioni stampante > Impostaz. di alimentazione > Impostazione carta.**

## Elenco dei tipi di carta

Per ottenere risultati di stampa ottimali, selezionare il tipo di carta corrispondente alla carta caricata.

Nome supporto	Tipo di supporto	
	Pannello di controllo	Driver della stampante
Epson Business Paper Epson Bright White Ink Jet Paper	Carte comuni	Carte comuni
Epson Ultra Glossy Photo Paper	Ultra Glossy	Carta fotografica lucida "Ultra Glossy"
Epson Premium Glossy Photo Paper	Premium Glossy	Epson Premium Glossy
Epson Premium Semigloss Photo Paper	Premium Semigloss	Epson Premium Semigloss
Epson Photo Paper Glossy	Glossy	Photo Paper Glossy
Epson Double-Sided Matte Paper	Matte	Epson Matte
Epson Matte Paper-Heavyweight	Matte	Epson Matte
Epson Photo Quality Ink Jet Paper	Photo Quality Ink Jet	Epson Photo Quality Ink Jet

## Caricamento della carta

È possibile caricare carta o buste facendo riferimento alle animazioni visualizzate sullo schermo LCD della stampante.

Selezionare **?**, quindi selezionare **Come fare per** > **Carica carta**. Selezionare il tipo di carta e l'origine carta che si desidera utilizzare per visualizzare le animazioni. Selezionare **Fine** per chiudere le animazioni.

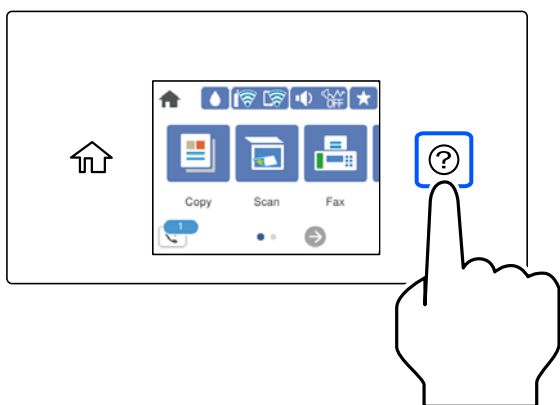

## Caricare carta perforata

Caricare un singolo foglio di carta preforata nel cassetto della carta.

Formati carta: A4, B5, A5, A6, Letter, Legal

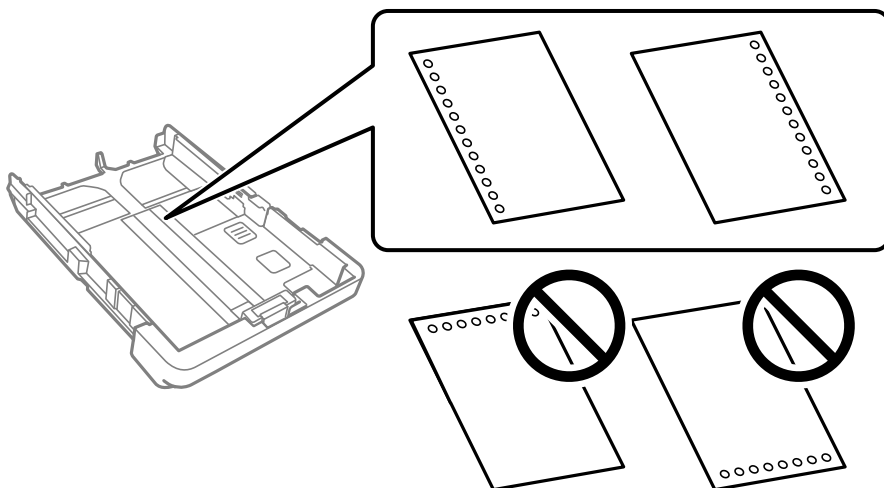

- Regolare la posizione di stampa del file per evitare di stampare sui fori.
- La stampa automatica fronte/retro non è disponibile per la carta forata.
- Selezionare **Intestata** o **Prestamp** come impostazione del tipo di carta.

## Caricamento di carta lunga

Selezionare **Definito dall'utente** come impostazione di formato carta.

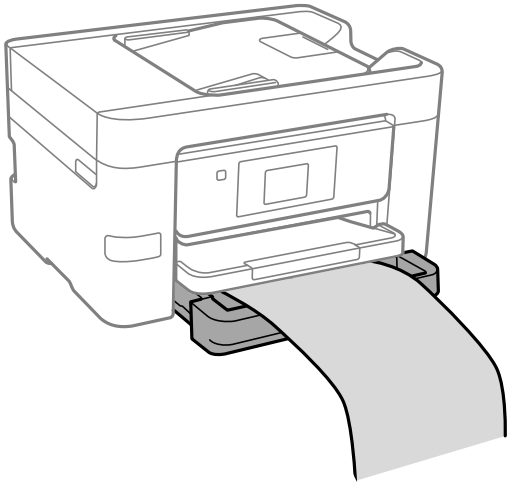

- Accertarsi che l'estremità della carta sia tagliata in modo perpendicolare. Un taglio diagonale potrebbe causare problemi di alimentazione carta.
- Non toccare la carta mentre viene alimentata o espulsa. Ciò potrebbe procurare una lesione o ridurre la qualità di stampa.



---

# Posizionamento degli originali

Posizionamento degli originali. . . . .	34
Originali non supportati dall'ADF. . . . .	35

## Posizionamento degli originali

Collocare gli originali sul vetro dello scanner o sull'ADF.

È possibile posizionare più originali nell'ADF. Se la scansione automatica di entrambi i lati dell'originale è disponibile, sarà possibile sottoporre a scansione entrambi i lati dell'originale. Vedere il collegamento seguente per le specifiche dell'ADF.

[“Specifiche ADF” a pagina 299](#)

Procedere come segue per vedere i video sul posizionamento degli originali.

Selezionare , quindi selezionare **Come fare per > Posizionare originali**. Selezionare la modalità di posizionamento degli originali che si desidera vedere. Selezionare **Fine** per chiudere le animazioni.

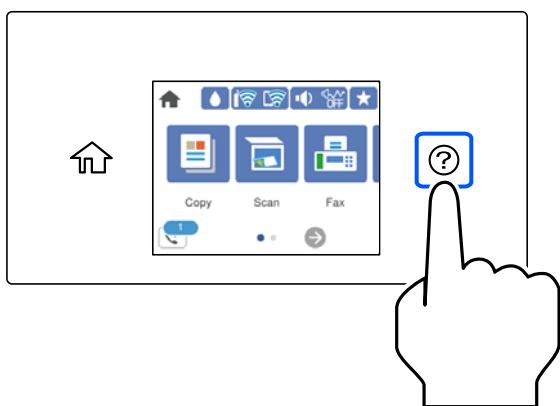

### Quando si utilizza il vetro dello scanner

 **Attenzione:**

*Prestare attenzione affinché le dita non rimangano incastrate durante la chiusura del coperchio documenti. Ciò potrebbe causare lesioni.*

 **Importante:**

- Se si posizionano originali voluminosi, ad esempio libri, fare in modo che la luce esterna non venga riflessa direttamente sul vetro dello scanner.*
- Non applicare una forza eccessiva sul vetro dello scanner o sul coperchio documenti. Per evitarne il danneggiamento.*

### Nota:

- ❑ Se è presente sporcizia sul vetro dello scanner, l'area di scansione potrebbe aumentare includendola, dislocando o riducendo l'immagine dell'originale. Rimuovere eventuale sporcizia sul vetro dello scanner prima della scansione.

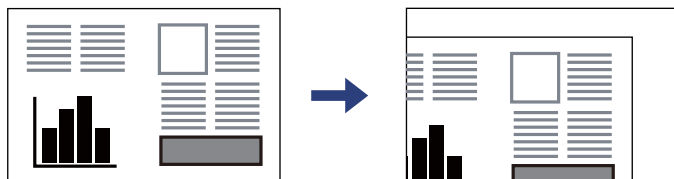

- ❑ L'area di 1,5 mm dagli angoli del vetro dello scanner non viene sottoposta a scansione.
- ❑ Se vengono posizionati originali sia nell'ADF, sia sul vetro dello scanner, vengono elaborati prima gli originali nell'ADF.
- ❑ Se gli originali vengono mantenuti sul vetro dello scanner per un periodo di tempo prolungato, potrebbero aderire alla superficie del vetro.

### Quando si utilizza l'ADF

#### ! Importante:

- ❑ Non caricare originali al di sopra della linea appena sotto il simbolo del triangolo sulla guida laterale dell'ADF.

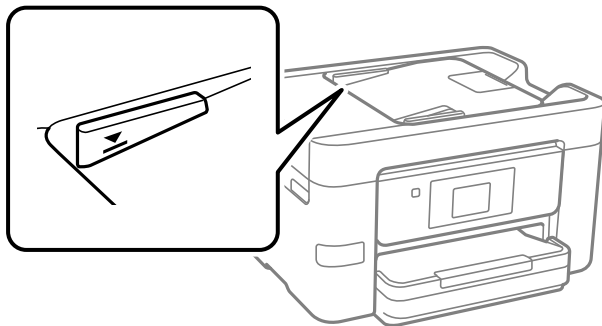

- ❑ Non aggiungere originali mentre è in corso la scansione.

### Informazioni correlate

- ➔ [“Originali non supportati dall'ADF” a pagina 35](#)
- ➔ [“Specifiche dello scanner” a pagina 298](#)

## Originali non supportati dall'ADF

#### ! Importante:

Non caricare fotografie o illustrazioni originali di valore nell'ADF. Un inceppamento potrebbe sgualcire o danneggiare l'originale. Eseguire la scansione di questi documenti sul vetro dello scanner.

Per prevenire eventuali inceppamenti, evitare di posizionare nell'ADF i tipi di originali elencati di seguito. Per questi tipi, utilizzare il vetro dello scanner.

- ❑ Originali strappati, piegati, sgualciti, deteriorati o incurvati

- Originali con fori di rilegatura
- Originali fissati con nastro, graffette, fermagli ecc.
- Originali ai quali sono stati applicati adesivi o etichette
- Originali tagliati in modo irregolare o non ad angolo retto
- Originali rilegati
- Lucidi, carta a trasferimento termico o carta carbone

---

# Inserimento e rimozione di un dispositivo di memoria

Inserire e rimuovere un dispositivo USB esterno. . . . .	38
Condivisione di dati su un dispositivo di memoria. . . . .	38

## Inserire e rimuovere un dispositivo USB esterno

È possibile Inserire un dispositivo USB esterno nella porta USB interfaccia esterna facendo riferimento alle animazioni visualizzate sullo schermo LCD della stampante.

Selezionare , quindi selezionare **Come fare per** > **Connessione di memoria USB**.

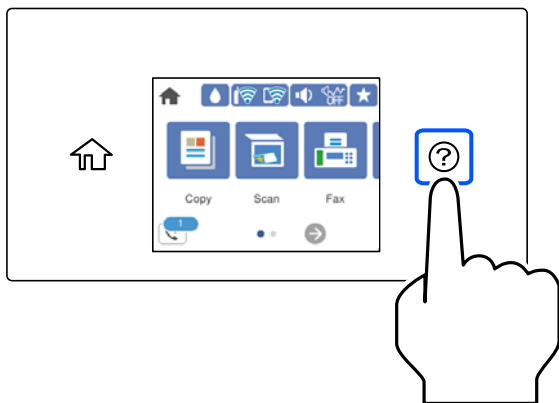

Eseguire questi passaggi in ordine inverso per rimuovere il dispositivo USB esterno.

 **Importante:**

*Se si rimuove il dispositivo USB esterno durante il funzionamento della stampante, i dati sul dispositivo USB esterno possono essere persi.*

### Informazioni correlate

➔ [“Specifiche dei dispositivi di memoria” a pagina 304](#)

## Condivisione di dati su un dispositivo di memoria

Da un computer, è possibile scrivere o leggere i dati su un dispositivo di memoria, come un'unità flash USB collegata alla stampante.

 **Importante:**

*Quando si condivide un dispositivo di memoria inserito nella stampante tra computer connessi mediante USB o tramite una rete, l'accesso in scrittura è consentito solo ai computer connessi mediante il metodo selezionato nella stampante. Per scrivere sul dispositivo di memoria, selezionare **Impostazioni** > **Impostazioni generali** > **Impostazioni stampante** > **Interfaccia disp. memoria** > **Condivisione file** sul pannello di controllo e quindi selezionare una modalità di connessione.*

**Nota:**

*Se viene collegato un dispositivo di memoria di grandi dimensioni, per esempio un disco rigido da 2 TB, il riconoscimento dei dati richiede qualche tempo.*

### Windows

Selezionare un dispositivo di memoria da **Computer** o **Risorse del computer**. I dati sul dispositivo di memoria vengono visualizzati.

**Nota:**

Se la stampante è stata connessa alla rete senza utilizzare il disco del software o Web Installer, associare una porta USB dell'interfaccia esterna come unità di rete. Aprire **Esegui** e immettere il nome della stampante \\XXXXX o l'indirizzo IP della stampante \\XXX.XXX.XXX.XXX in **Apri**. Fare clic con il pulsante destro del mouse sull'icona del dispositivo visualizzato per assegnare la rete. L'unità di rete viene visualizzata in **Computer** o **Risorse del computer**.

### Mac OS

Selezionare l'icona corrispondente al dispositivo. I dati sul dispositivo di archiviazione esterno vengono visualizzati.

**Nota:**

- Per rimuovere un dispositivo di memoria, trascinare l'icona del dispositivo sul cestino. In caso contrario, i dati dell'unità condivisa potrebbero non essere visualizzati correttamente quando viene inserito un altro dispositivo di memoria.
- Per accedere a un dispositivo di memoria tramite la rete, selezionare **Vai > Connetti al server** dal menu sul desktop. Immettere il nome della stampante `cifs://XXXXXX` o `smb://XXXXXX` (in cui "XXXXXX" è il nome della stampante) in **Indirizzo server** e fare clic su **Connetti**.

### Informazioni correlate

➔ ["Specifiche dei dispositivi di memoria" a pagina 304](#)

---

# Stampa

Stampa di documenti. . . . .	41
Stampa su buste. . . . .	77
Stampa di foto. . . . .	78
Stampa di pagine web. . . . .	80
Stampare mediante un servizio cloud. . . . .	81



# Stampa di documenti

## Stampa da computer — Windows

### Stampa utilizzando impostazioni semplici

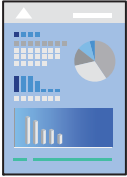

**Nota:**

*Le operazioni da eseguire potrebbero differire a seconda dell'applicazione in uso. Per ulteriori informazioni, consultare la guida in linea dell'applicazione.*

1. Caricare carta nella stampante.  
[“Caricamento della carta” a pagina 31](#)
2. Aprire il file da stampare.
3. Scegliere **Stampa** o **Imposta stampante** dal menu **File**.
4. Selezionare la stampante in uso.

5. Selezionare **Preferenze** o **Proprietà** per accedere alla finestra del driver della stampante.

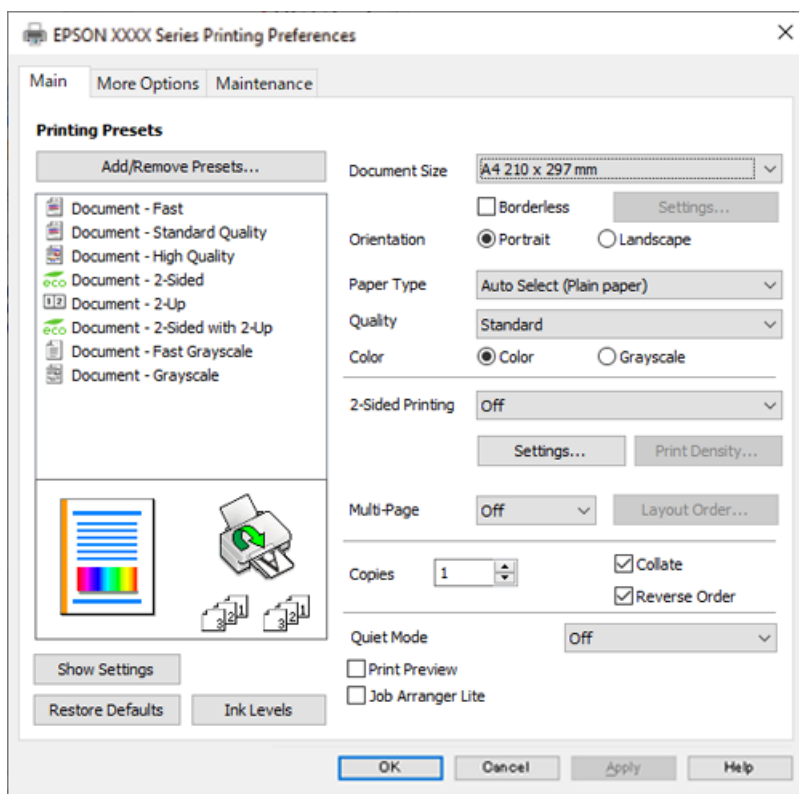

6. Modificare le impostazioni come desiderato.

Per ulteriori informazioni, consultare le opzioni di menu del driver della stampante.

**Nota:**

- Per informazioni sulle voci di impostazione, vedere anche la guida in linea. Facendo clic con il tasto destro del mouse su una voce, viene visualizzata la ?.
- Selezionando **Anteprima di stampa**, è possibile visualizzare un'anteprima del documento prima di eseguire la stampa.

7. Fare clic su **OK** per chiudere la finestra del driver della stampante.

8. Fare clic su **Stampa**.

**Nota:**

- Selezionando **Anteprima di stampa**, viene visualizzata una finestra di anteprima. Per modificare le impostazioni, fare clic su **Annulla**, quindi ripetere la procedura dal Passaggio 2.
- Per annullare la stampa sul computer in uso, fare clic con il pulsante destro del mouse sulla stampante in **Dispositivi e stampanti**, **Stampante** o in **Stampanti e fax**. Fare clic su **Visualizza stampa in corso**, fare clic con il pulsante destro del mouse sul lavoro che si desidera annullare, quindi selezionare **Annulla**. Tuttavia, non è possibile annullare un lavoro di stampa già inviato alla stampante dal computer. Il lavoro di stampa deve essere annullato tramite il pannello di controllo della stampante.

**Informazioni correlate**

- ➔ “Carta disponibile e capacità” a pagina 266
- ➔ “Elenco dei tipi di carta” a pagina 30
- ➔ “Opzioni di menu per il driver della stampante” a pagina 43

## Opzioni di menu per il driver della stampante

Aprire la finestra di stampa in un'applicazione, selezionare la stampante e accedere alla finestra del driver della stampante.

### Nota:

*I menu variano in base all'opzione selezionata.*

## Scheda Principale

### Preimpostazioni di stampa:

Aggiungi/Rimuovi preimpostazioni:

È possibile aggiungere o rimuovere le impostazioni predefinite di stampa utilizzate di frequente. Selezionare dall'elenco l'impostazione predefinita da utilizzare.

### Formato documento:

Selezionare il formato carta su cui si desidera stampare. Se si seleziona **Definito dall'utente**, immettere larghezza e altezza della carta, quindi registrare le dimensioni.

### Senza margini:

Consente di ingrandire i dati di stampa leggermente rispetto al formato carta, affinché attorno ai bordi dei fogli non venga stampato alcun margine. Fare clic su **Impostazioni** per selezionare la quantità di ingrandimento.

### Orientamento:

Selezionare l'orientamento di stampa desiderato.

### Tipo di carta:

Selezionare il tipo di carta sulla quale stampare.

### Qualità:

Selezionare la qualità di stampa che si desidera utilizzare. Le impostazioni disponibili dipendono dal tipo di carta selezionato. Selezionando **Alto** vengono realizzate stampe di migliore qualità, ma a una velocità di stampa inferiore.

### Colore:

Selezionare se si desidera stampare a colori o in monocromia.

### Stampa doppio lato:

Consente di eseguire la stampa fronte/retro.

### Impostazioni manifesto:

È possibile specificare il lato di rilegatura e i margini di rilegatura. Se si esegue la stampa di documenti multipagina, è possibile scegliere se stampare partendo dal lato anteriore o posteriore del foglio.

### Densità stampa:

Selezionare il tipo di documento per regolare la densità di stampa. Se viene selezionata la densità di stampa appropriata, è possibile evitare che le immagini risultino visibili anche

sull'altro lato del foglio. Selezionare **Definito dall'utente** per regolare la densità di stampa manualmente.

**Multipag:**

Consente di stampare più pagine su un unico foglio o di eseguire la stampa di manifesti. Fare clic su **Ordine di disp.** per specificare l'ordine di stampa delle pagine.

**Copie:**

Impostare il numero di copie da stampare.

**Fascicola:**

Consente di stampare documenti multipagina fascicolati in ordine e suddivisi in gruppi.

**Ordine inverso:**

Consente di stampare dall'ultima pagina in modo che le pagine siano impilate nell'ordine corretto dopo la stampa.

**Modo Quiete:**

Consente di ridurre il rumore prodotto dalla stampante. Tuttavia, se si abilita questa impostazione, la velocità di stampa può risultare minore.

**Anteprima di stampa:**

Visualizza un'anteprima del documento prima della stampa.

**Organizzatore lavori rapido:**

Job Arranger Lite consente di combinare vari file creati in diverse applicazioni e di stamparli come un unico lavoro di stampa.

**Mostra impostazioni/Nascondi impostazioni:**

Consente di visualizzare un elenco di voci correntemente impostate nelle schede **Principale** e **Altre opzioni**. È possibile mostrare o nascondere la schermata dell'elenco delle impostazioni attuali.

**Ripristina impostazioni predefinite:**

Consente di ripristinare tutte le impostazioni ai valori di fabbrica predefiniti. Anche le impostazioni sulla scheda **Altre opzioni** vengono ripristinate ai valori predefiniti.

**Livelli inchiostro:**

Mostra il livello di inchiostro approssimativo.

## **Scheda Altre opzioni**

**Preimpostazioni di stampa:**

Aggiungi/Rimuovi preimpostazioni:

È possibile aggiungere o rimuovere le impostazioni predefinite di stampa utilizzate di frequente. Selezionare dall'elenco l'impostazione predefinita da utilizzare.

**Formato documento:**

Selezionare il formato carta su cui si desidera stampare.

#### Emissione carta:

Selezionare il formato carta su cui si desidera stampare. Se la **Formato documento** è diversa dal **Emissione carta, Stampa proporzionale** viene selezionato automaticamente. Non è necessario selezionare questa opzione se si stampa senza ridurre o ingrandire le dimensioni di un documento.

#### Stampa proporzionale:

Consente di ridurre o ingrandire le dimensioni di un documento.

#### Adatta alla Pagina:

Consente di ridurre o ingrandire il documento per adattarlo al formato carta selezionato in **Emissione carta**.

#### Zoom su:

Consente di stampare con una percentuale specifica.

#### Centro:

Consente di stampare immagini al centro della carta.

#### Correzione colore:

##### Automatico:

Consente di regolare automaticamente il tono delle immagini.

##### Personal.:

Consente di eseguire la correzione del colore manuale. Facendo clic su **Altre impostazioni** si apre la schermata Correzione colore dove è possibile selezionare un metodo dettagliato di correzione colore. Consente di impostare il metodo per Stampa colore universale e di enfatizzare il testo e le linee sottili facendo clic su **Opzioni immagine**. È inoltre possibile abilitare Regola contorni, Correggi occhi rossi e altre impostazioni di stampa per la riduzione della sfocatura ai bordi.

#### Funzioni filigrana:

Consente di effettuare le impostazioni relative alle diciture di protezione da copia, alle filigrane o alle intestazioni e ai piè di pagina.

##### Definito dall'utente:

Consente di aggiungere o rimuovere qualsiasi dicitura di protezione da copia o filigrana che si desidera utilizzare.

##### Impostazioni:

Consente di impostare il metodo di stampa relativo alle diciture di protezione da copia o alle filigrane.

##### Intestazione/Piè di pagina:

È possibile stampare informazioni quali nome utente e data di stampa in intestazioni e piè di pagina. È quindi possibile impostare colore, font, dimensioni o stile.

#### Impostazioni supplementari:

##### Rotazione di 180°:

Ruota le pagine di 180 gradi prima della stampa. Selezionare questa voce quando si stampa su carta, come le buste, che vengono caricate in una direzione fissa nella stampante.

##### Stampa bidirezionale:

La stampa viene eseguita quando la testina di stampa si sposta in entrambe le direzioni. La stampa è più veloce, tuttavia la qualità di stampa potrebbe non essere ottimale.

##### Immagine speculare:

Inverte l'immagine per stamparla come apparirebbe in uno specchio.

#### Mostra impostazioni/Nascondi impostazioni:

Consente di visualizzare un elenco di voci correntemente impostate nelle schede **Principale** e **Altre opzioni**. È possibile mostrare o nascondere la schermata dell'elenco delle impostazioni attuali.

#### Ripristina impostazioni predefinite:

Consente di ripristinare tutte le impostazioni ai valori di fabbrica predefiniti. Anche le impostazioni sulla scheda **Principale** vengono ripristinate ai valori predefiniti.

### Scheda Utility

#### Controllo ugelli testina:

Consente di stampare un motivo di controllo degli ugelli per controllare se gli ugelli della testina di stampa sono ostruiti.

#### Pulizia testina:

Consente di pulire gli ugelli ostruiti della testina di stampa. Poiché questa funzione usa un po' di inchiostro, pulire la testina di stampa solo se gli ugelli sono ostruiti. Stampare un motivo di verifica degli ugelli e selezionare **Pulizia**.

#### Organizzatore lavori rapido:

Consente di aprire la finestra Organizzatore lavori rapido. Qui è possibile aprire e modificare i dati salvati in precedenza.

#### EPSON Status Monitor 3:

Consente di aprire la finestra EPSON Status Monitor 3. Qui è possibile verificare lo stato della stampante e dei materiali di consumo.

#### Preferenze di controllo:

Consente di effettuare le impostazioni relative alle voci della finestra EPSON Status Monitor 3.

#### Impostazioni avanzate:

Consente di effettuare una varietà di impostazioni. Per ulteriori informazioni, fare clic con il tasto destro del mouse su ciascuna voce per visualizzare la ?.

#### Coda di stampa:

Visualizza i lavori in attesa di stampa. È possibile verificare, mettere in pausa o riprendere i lavori di stampa.

#### Lingua:

Consente di modificare la lingua da utilizzare nella finestra del driver della stampante. Per applicare le impostazioni, chiudere e aprire nuovamente il driver della stampante.

#### Aggiornamento software:

Consente di avviare EPSON Software Updater per individuare su Internet le versioni più aggiornate delle applicazioni.

#### Ordina Online:

Consente di accedere al sito da cui è possibile acquistare le cartucce di inchiostro Epson.

#### Assistenza tecnica:

Se il manuale è installato sul computer, questo viene visualizzato. Se non è installato, è possibile connettersi al sito web Epson per controllare il manuale e il supporto tecnico disponibile.

## Aggiungere impostazioni predefinite per Easy Printing

Se nel driver della stampante si creano impostazioni predefinite personalizzate per impostazioni di stampa di uso frequente, è possibile eseguire la stampa in tutta semplicità selezionando l'impostazione predefinita desiderata dall'elenco.

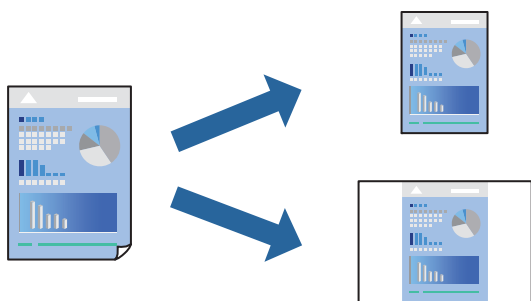

1. Sulla scheda **Principale** o **Altre opzioni** del driver della stampante, impostare ogni elemento (come **Formato documento** e **Tipo di carta**).
2. Fare clic su **Aggiungi/Rimuovi preimpostazioni** in **Preimpostazioni di stampa**.
3. Immettere un **Nome** e, se necessario, un commento.
4. Fare clic su **Salva**.

#### **Nota:**

Per eliminare una preimpostazione aggiunta, fare clic su **Aggiungi/Rimuovi preimpostazioni**, selezionare il nome della preimpostazione da eliminare dall'elenco e quindi eliminarla.

[“Scheda Principale” a pagina 43](#)

[“Scheda Altre opzioni” a pagina 44](#)

5. Fare clic su **Stampa**.

La prossima volta che si desidera stampare utilizzando le stesse impostazioni, selezionare il nome registrato da **Preimpostazioni di stampa** e fare clic su **OK**.

### Informazioni correlate

- ➔ [“Caricamento della carta”](#) a pagina 31
- ➔ [“Stampa utilizzando impostazioni semplici”](#) a pagina 66

## Stampa su 2 lati

È possibile utilizzare uno dei seguenti metodi per stampare su entrambi i lati della carta.

- Stampa fronte/retro automatica
- Stampa fronte/retro manuale

Quando la stampante ha terminato di stampare il primo lato, girare la carta per stampare sull'altro lato.

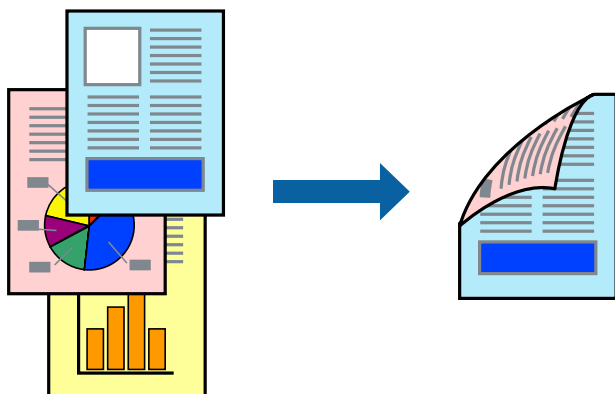

### Nota:

- La funzionalità non è disponibile per la stampa senza margini.
- L'utilizzo di carta non adatta per la stampa fronte-retro potrebbe incidere sulla qualità di stampa e causare inceppamenti.  
*“Carta per la stampa fronte/retro”* a pagina 269
- A seconda del tipo di carta e dei dati di stampa, potrebbero verificarsi passaggi di inchiostro attraverso la carta.
- Non è possibile eseguire la stampa fronte/retro manuale se **EPSON Status Monitor 3** non è abilitato. Se **EPSON Status Monitor 3** è disattivato, accedere alla finestra del driver della stampante, fare clic su **Impostazioni avanzate** nella scheda **Utility** e selezionare **Abilita EPSON Status Monitor 3**.
- Tuttavia, se si accede alla stampante da una rete oppure se la stampante è condivisa, potrebbe non essere disponibile.

1. Nella scheda **Principale** del driver della stampante, selezionare la modalità di **Stampa doppio lato**.
2. Fare clic su **Impostazioni**, configurare le impostazioni desiderate e fare clic su **OK**.
3. Fare clic su **Densità stampa**, configurare le impostazioni desiderate e fare clic su **OK**.

Quando si imposta l'opzione **Densità stampa**, è possibile regolare la densità di stampa in base al tipo di documento.



**Nota:**

- Questa impostazione non è disponibile quando si seleziona la stampa fronte/retro manuale.
- La stampa potrebbe risultare lenta a seconda della combinazione di opzioni selezionate per **Densità stampa** nella finestra **Seleziona tipo documento** e per **Qualità** nella scheda **Principale**.

4. Impostare le altre opzioni nelle schede **Principale** e **Altre opzioni** in base alle esigenze, quindi fare clic su **OK**.  
[“Scheda Principale” a pagina 43](#)  
[“Scheda Altre opzioni” a pagina 44](#)
5. Fare clic su **Stampa**.

Per la stampa fronte/retro manuale, al termine della stampa del primo lato nel computer viene visualizzata una finestra popup. Seguire le istruzioni a video.

**Informazioni correlate**

- ➔ [“Carta disponibile e capacità” a pagina 266](#)
- ➔ [“Caricamento della carta” a pagina 31](#)
- ➔ [“Stampa utilizzando impostazioni semplici” a pagina 66](#)

**Stampa di un libretto**

Inoltre, è possibile stampare un opuscolo, che può essere creato riordinando le pagine e piegando la stampa.

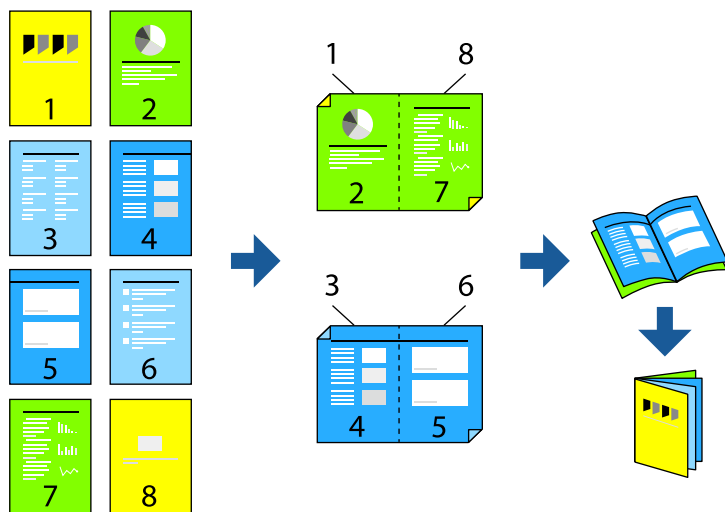

**Nota:**

- La funzione non è disponibile per la stampa senza margini.
- L'utilizzo di carta non adatta per la stampa fronte/retro potrebbe incidere sulla qualità di stampa e causare inceppamenti.  
[“Carta per la stampa fronte/retro” a pagina 269](#)
- A seconda del tipo di carta e dei dati di stampa, potrebbero verificarsi passaggi di inchiostro attraverso la carta.
- Non è possibile eseguire la stampa fronte/retro manuale se **EPSON Status Monitor 3** non è abilitato. Se **EPSON Status Monitor 3** è disattivato, accedere alla finestra del driver della stampante, fare clic su **Impostazioni avanzate** nella scheda **Utility** e selezionare **Abilita EPSON Status Monitor 3**.
- Tuttavia, se si accede alla stampante da una rete oppure se la stampante è condivisa, potrebbe non essere disponibile.

1. Nella scheda **Principale** del driver della stampante selezionare il tipo di rilegatura lato lungo che si desidera utilizzare da **Stampa doppio lato**.
2. Fare clic su **Impostazioni**, selezionare **Opuscolo** e quindi selezionare **Rilegatura centrale** o **Rilegatura laterale**.
  - Rilegatura centrale: utilizzare questo metodo quando si stampa un numero ridotto di pagine che possono essere impilate e facilmente piegate a metà.
  - Rilegatura laterale. Utilizzare questo metodo quando si stampa un foglio (quattro pagine) alla volta, piegandole a metà e assemblandole in un unico volume.

3. Fare clic su **OK**.

4. Quando si stampano dati che contengono molte foto e immagini, fare clic su **Densità stampa**, quindi configurare le impostazioni desiderate e fare clic su **OK**.

Quando si imposta l'opzione **Densità stampa**, è possibile regolare la densità di stampa in base al tipo di documento.

**Nota:**

*La stampa potrebbe risultare lenta a seconda della combinazione di opzioni selezionate per **Seleziona tipo documento** nella finestra **Regolazione densità stampa** e per **Qualità** nella scheda **Principale**.*

5. Impostare le altre opzioni nelle schede **Principale** e **Altre opzioni** in base alle esigenze, quindi fare clic su **OK**.

[“Scheda Principale” a pagina 43](#)

[“Scheda Altre opzioni” a pagina 44](#)

6. Fare clic su **Stampa**.

### Informazioni correlate

- ➔ [“Carta disponibile e capacità” a pagina 266](#)
- ➔ [“Caricamento della carta” a pagina 31](#)
- ➔ [“Stampa utilizzando impostazioni semplici” a pagina 66](#)

## Stampa di più pagine su un singolo foglio

È possibile stampare varie pagine di dati su un singolo foglio di carta.

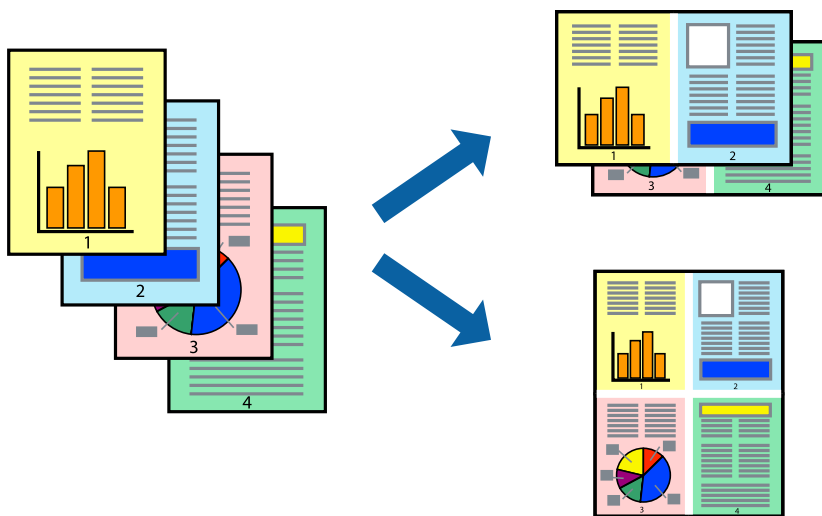

### Nota:

La funzione non è disponibile per la stampa senza margini.

1. Nella scheda **Principale** del driver della stampante, selezionare **2 +**, **4 +**, **6-su**, **8 +**, **9-su**, o **16-su** come impostazione per **Multipag**.
2. Fare clic su **Ordine di disp.**, configurare le impostazioni desiderate e fare clic su **OK**.
3. Impostare le altre opzioni nelle schede **Principale** e **Altre opzioni** in base alle esigenze, quindi fare clic su **OK**.  
“Scheda Principale” a pagina 43  
“Scheda Altre opzioni” a pagina 44
4. Fare clic su **Stampa**.

### Informazioni correlate

- ➔ “Caricamento della carta” a pagina 31
- ➔ “Stampa utilizzando impostazioni semplici” a pagina 66

## Stampa adattata al formato carta selezionato

Impostare Dimensioni foglio di stampa sul formato della carta caricata nella stampante.



### **Nota:**

*La funzione non è disponibile per la stampa senza margini.*

1. Nella scheda **Altre opzioni** del driver della stampante, impostare le seguenti impostazioni.
  - Formato documento: Selezionare il formato carta impostato nelle impostazioni dell'applicazione.
  - Emissione carta: Selezionare il formato della carta caricata nella stampante.  
**Adatta alla Pagina** viene selezionato automaticamente.

### **Nota:**

*Fare clic su **Centro** per stampare le immagini ridotte al centro della pagina.*

2. Impostare le altre opzioni nelle schede **Principale** e **Altre opzioni** in base alle esigenze, quindi fare clic su **OK**.
  - [“Scheda Principale” a pagina 43](#)
  - [“Scheda Altre opzioni” a pagina 44](#)
3. Fare clic su **Stampa**.

### **Informazioni correlate**

- ➔ [“Caricamento della carta” a pagina 31](#)
- ➔ [“Stampa utilizzando impostazioni semplici” a pagina 66](#)

## Stampa di un documento a dimensioni ingrandite o ridotte con qualsiasi ingrandimento

È possibile ridurre o ingrandire le dimensioni di un documento in base a una percentuale determinata.



### **Nota:**

*La funzione non è disponibile per la stampa senza margini.*

1. Nella scheda **Altre opzioni** del driver della stampante, selezionare il formato del documento dall'impostazione **Formato documento**.
2. Selezionare il formato carta su cui si desidera stampare dall'impostazione **Emissione carta**.
3. Selezionare **Stampa proporzionale**, **Zoom su**, quindi immettere un valore percentuale.  
Selezionare **Centro** per stampare le immagini al centro della pagina.
4. Impostare le altre opzioni nelle schede **Principale** e **Altre opzioni** in base alle esigenze, quindi fare clic su **OK**.  
[“Scheda Principale” a pagina 43](#)  
[“Scheda Altre opzioni” a pagina 44](#)
5. Fare clic su **Stampa**.

### **Informazioni correlate**

- ➔ [“Caricamento della carta” a pagina 31](#)
- ➔ [“Stampa utilizzando impostazioni semplici” a pagina 66](#)

## Stampa di un'immagine su più fogli per un ingrandimento (creazione di un manifesto)

Questa funzione consente di stampare un'immagine su più fogli di carta. È possibile creare un poster di dimensioni maggiori unendo i fogli.

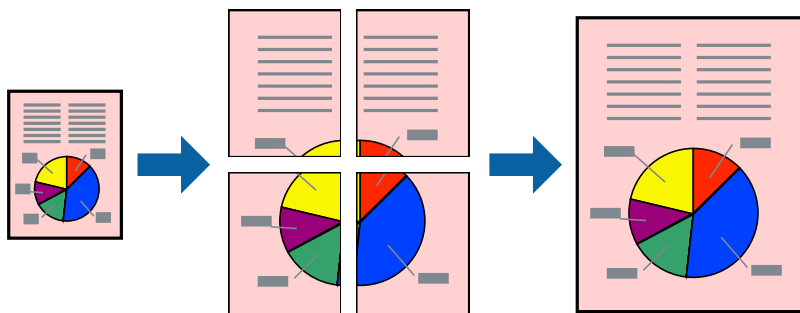

### **Nota:**

La funzione non è disponibile per la stampa senza margini.

1. Nella scheda **Principale** del driver della stampante, selezionare **2x1 Poster**, **2x2 Poster**, **Poster 3x3**, o **Poster 4x4** come impostazione **Multipag**.
2. Fare clic su **Impostazioni**, configurare le impostazioni desiderate e fare clic su **OK**.

### **Nota:**

**Stampa guide di taglio** consente di stampare una guida di taglio.

3. Impostare le altre opzioni nelle schede **Principale** e **Altre opzioni** in base alle esigenze, quindi fare clic su **OK**.  
“Scheda Principale” a pagina 43  
“Scheda Altre opzioni” a pagina 44
4. Fare clic su **Stampa**.

### **Informazioni correlate**

- ➔ “Caricamento della carta” a pagina 31
- ➔ “Stampa utilizzando impostazioni semplici” a pagina 66

### Creazione di poster utilizzando crocini di allineamento sovrapposti

Di seguito viene illustrato un esempio di come realizzare un poster quando è selezionata l'opzione **Poster 2x2** ed è selezionata l'opzione **Crocini di allineamento sovrapposti** in **Stampa guide di taglio**.

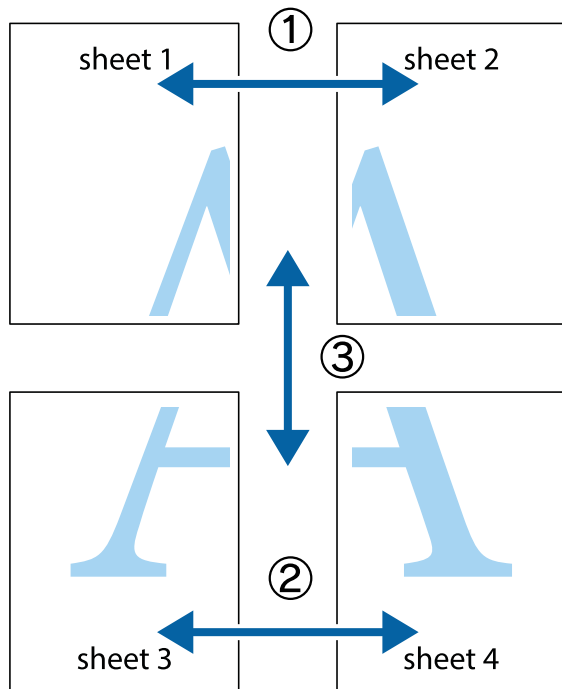

1. Preparare Sheet 1 e Sheet 2. Ritagliare i margini di Sheet 1 lungo la linea blu verticale che attraversa il centro del crocino superiore e inferiore.

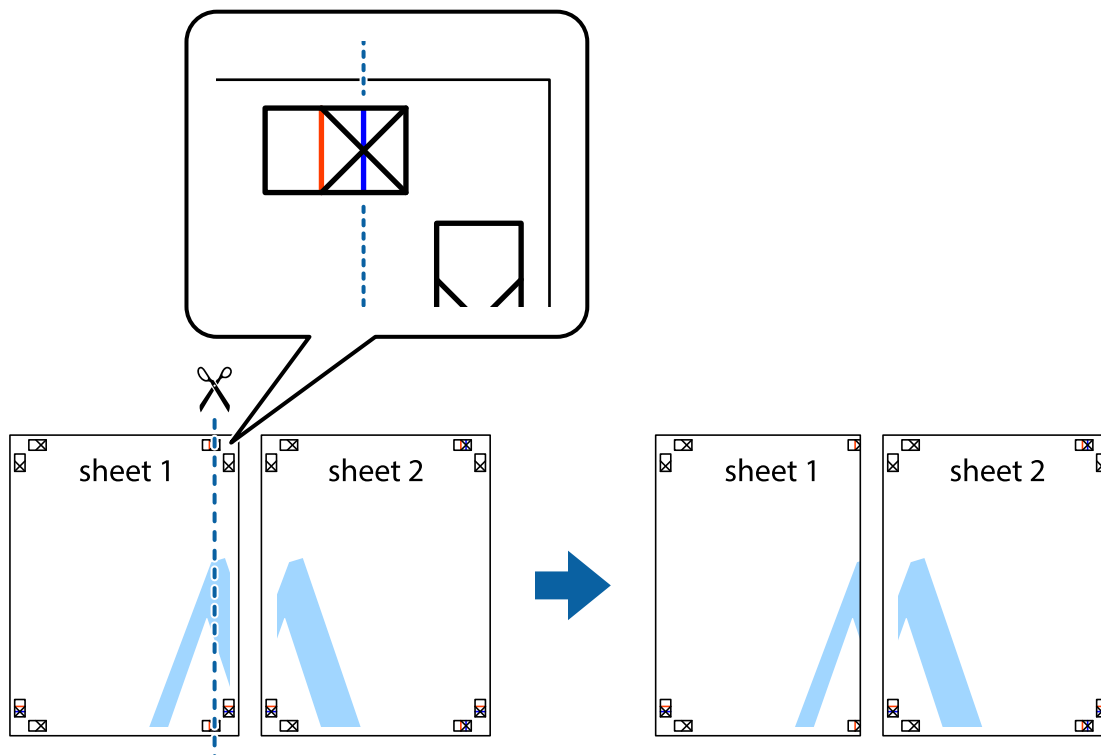

2. Collocare il bordo di Sheet 1 sopra Sheet 2 e allineare i crocini, quindi fissare temporaneamente i due fogli applicando nastro adesivo sul retro.

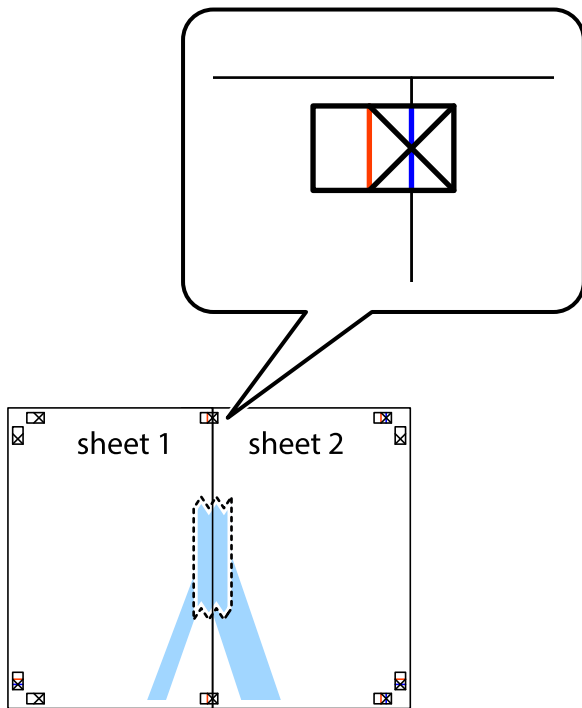

3. Tagliare in due i fogli uniti lungo la linea rossa verticale che attraversa i crocini di allineamento (la linea a sinistra dei crocini).

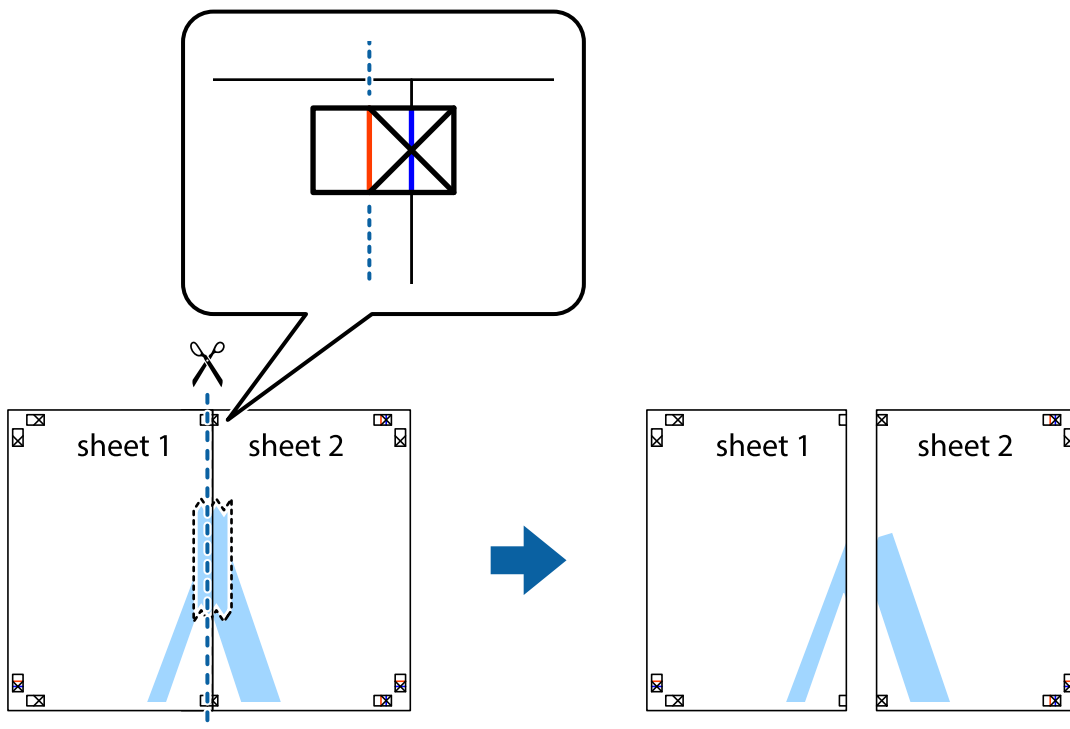



4. Fissare i fogli applicando nastro adesivo sul retro.

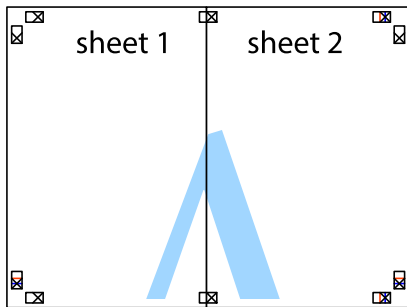

5. Ripetere i passaggi da 1 a 4 per unire Sheet 3 a Sheet 4.
6. Ritagliare i margini di Sheet 1 e Sheet 2 lungo la linea blu orizzontale che attraversa il centro del crocino destro e sinistro.

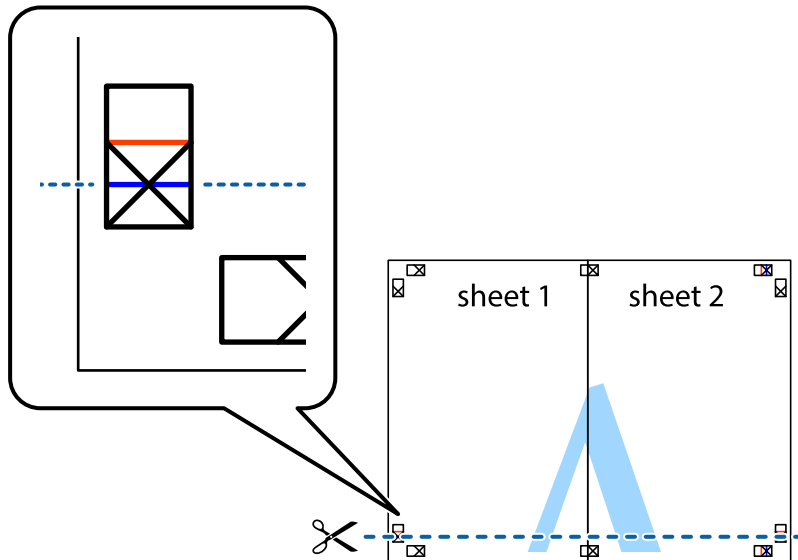

7. Collocare il bordo di Sheet 1 e Sheet 2 sopra Sheet 3 e Sheet 4, allineare i crocini e fissare temporaneamente i fogli applicando nastro adesivo sul retro.

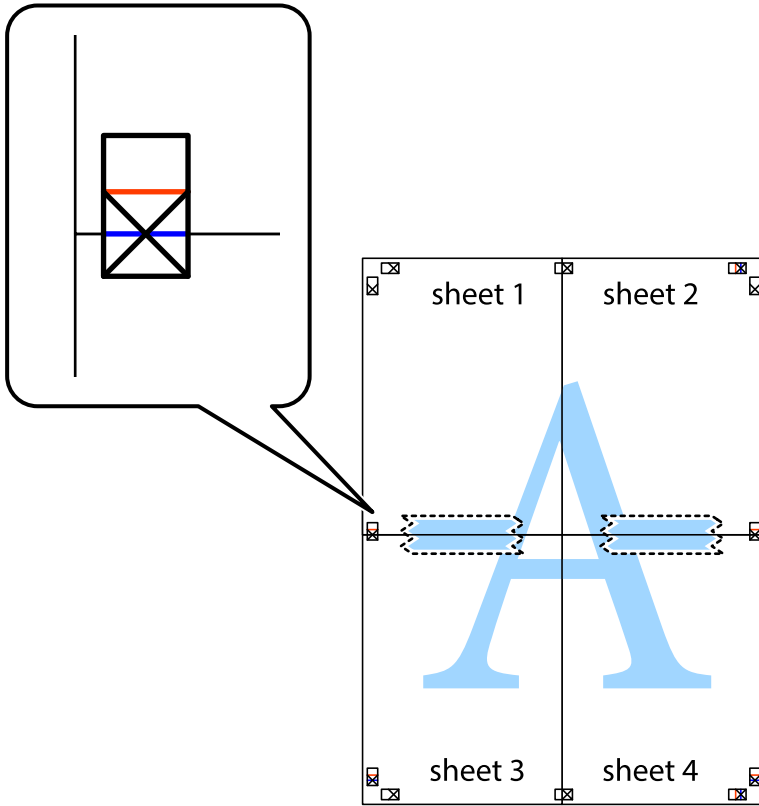

8. Tagliare in due i fogli uniti lungo la linea rossa orizzontale che attraversa i crocini di allineamento (la linea al di sopra dei crocini).

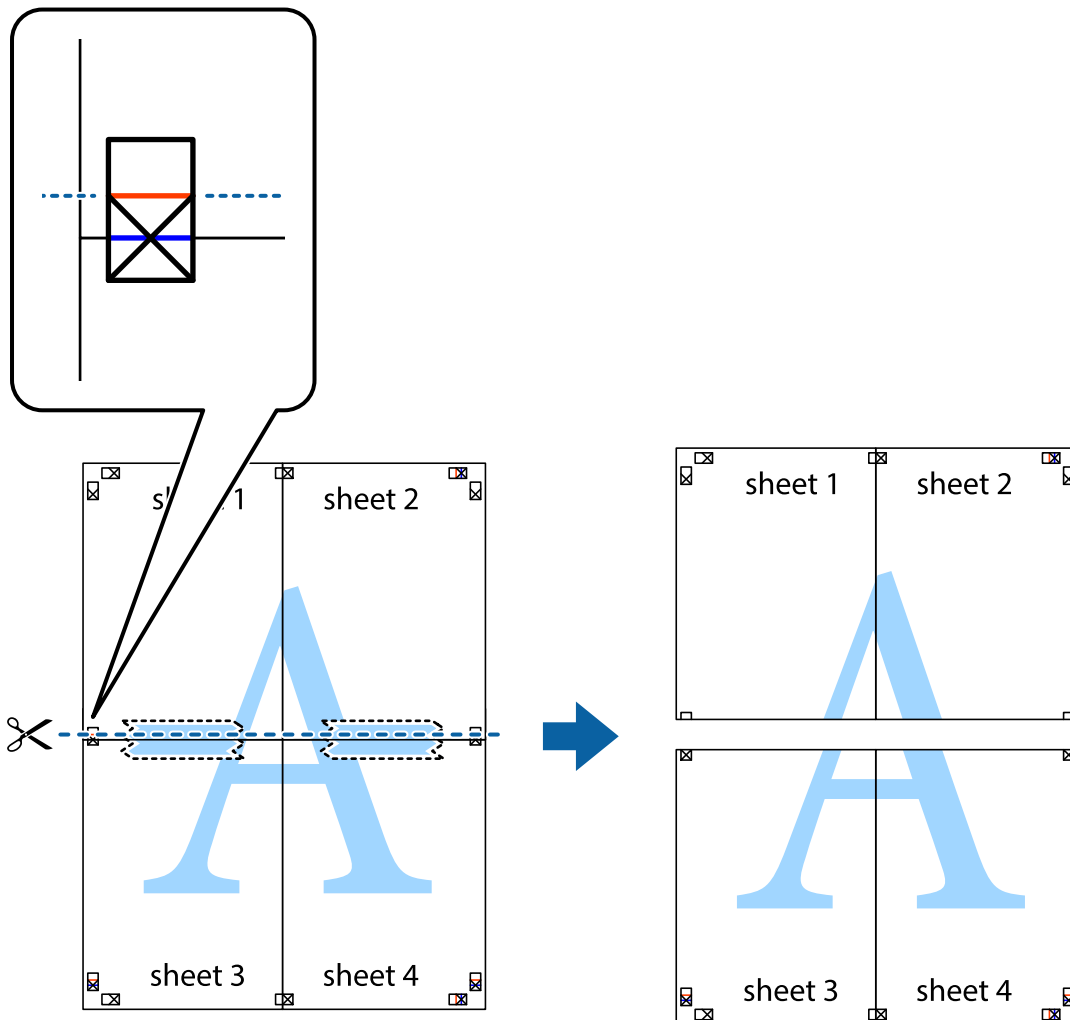

9. Fissare i fogli applicando nastro adesivo sul retro.

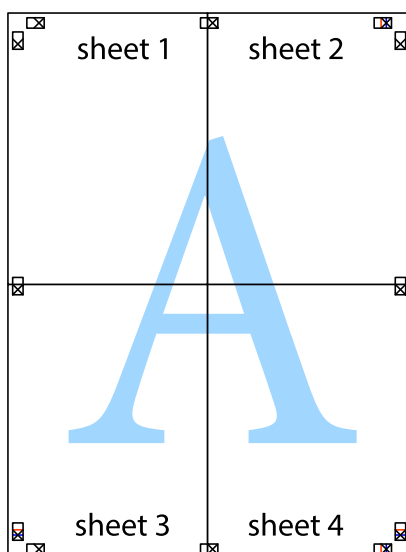

10. Ritagliare i margini rimanenti lungo la guida esterna.

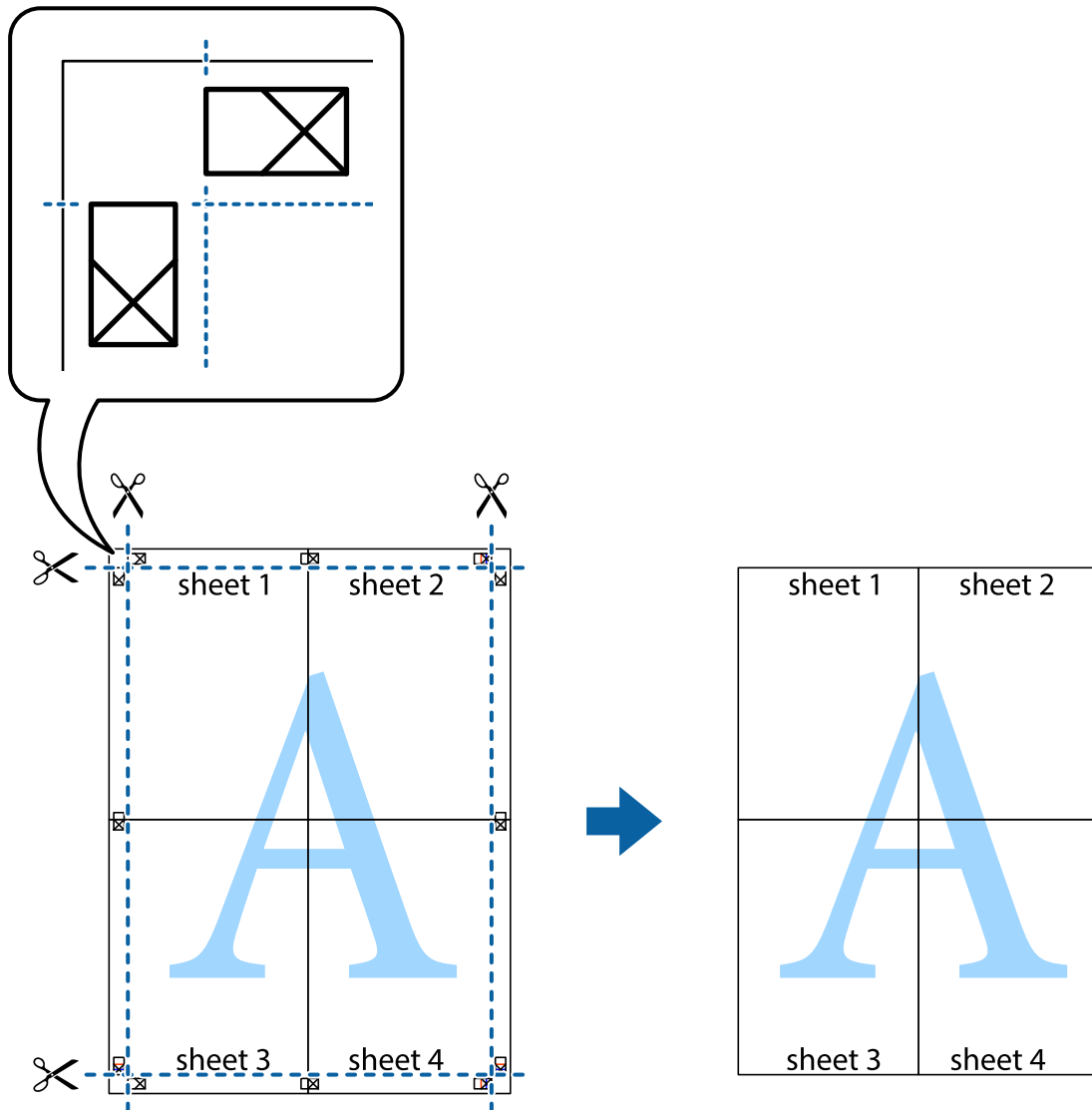

## Stampa con un'intestazione e un piè di pagina

È possibile stampare informazioni quali nome utente e data di stampa in intestazioni e piè di pagina.

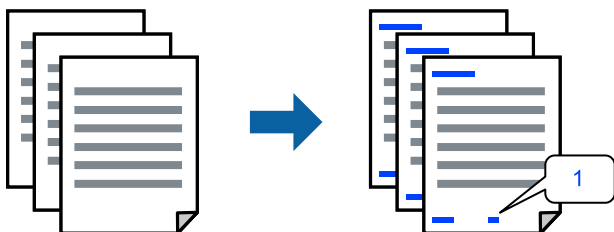

1. Sulla scheda **Altre opzioni** del driver della stampante, fare clic su **Funzioni filigrana**, quindi selezionare **Intestazione/Piè di pagina**.

2. **Impostazioni**, quindi selezionare gli elementi che si desidera stampare.

**Nota:**

- Per specificare il primo numero di pagina, selezionare **Numero pagina** dalla posizione da stampare in intestazione o piè di pagina, quindi selezionare il numero in **Numero iniziale**.
- Se si desidera stampare del testo come intestazione o piè di pagina, selezionare la posizione da stampare, quindi selezionare **Testo**. Immettere il testo da stampare nel campo di immissione del testo.

3. Impostare le altre opzioni nelle schede **Principale** e **Altre opzioni** in base alle esigenze, quindi fare clic su **OK**.

“Scheda Principale” a pagina 43

“Scheda Altre opzioni” a pagina 44

4. Fare clic su **Stampa**.

### Informazioni correlate

➔ “Caricamento della carta” a pagina 31

➔ “Stampa utilizzando impostazioni semplici” a pagina 66

## Stampa di una filigrana

Nelle stampe è possibile includere una filigrana o una dicitura di protezione da copia, per esempio la scritta “Riservato”. Se si esegue la stampa con una dicitura di protezione da copia, le lettere nascoste appariranno se fotocopiate per distinguere l'originale dalle copie.



La Motivo anti-copia è disponibile alle seguenti condizioni:

- Tipo carta: Carta comune, carta autocopiante, carta intestata, carta riciclata, carta a colori, carta prestampata, carta normale di alta qualità o carta spessa
- Senza bordi: Non selezionato
- Qualità: Standard
- Stampa doppio lato: Off, Manuale (rilegatura bordo lungo), o Manuale (rilegatura bordo corto)
- Correzione colore: Automatico

**Nota:**

È inoltre possibile aggiungere una filigrana o una dicitura di protezione da copia personalizzate.

1. Sulla scheda **Altre opzioni** del driver della stampante, fare clic su **Funzioni filigrana**, quindi selezionare Motivo anti-copia o Filigrana.
2. Fare clic su **Impostazioni** per modificare impostazioni quali le dimensioni, la densità o la posizione della dicitura o della filigrana.

3. Impostare le altre opzioni nelle schede **Principale** e **Altre opzioni** in base alle esigenze, quindi fare clic su **OK**.  
“Scheda Principale” a pagina 43  
“Scheda Altre opzioni” a pagina 44
4. Fare clic su **Stampa**.

#### Informazioni correlate

- ➔ “Caricamento della carta” a pagina 31
- ➔ “Stampa utilizzando impostazioni semplici” a pagina 66

## Stampa di più file contemporaneamente

Organizzatore lavori rapido consente di combinare vari file creati in diverse applicazioni e di stamparli come unico lavoro di stampa. Per i file combinati, è possibile specificare le impostazioni di stampa quali il layout multipagina e la stampa fronte/retro.

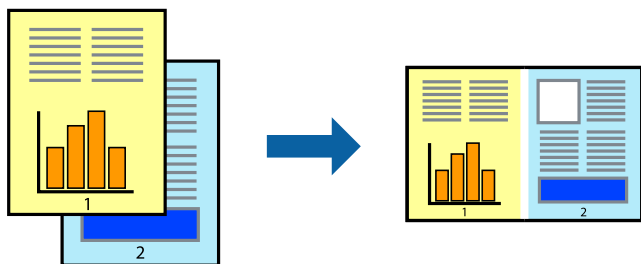

1. Nella scheda **Principale** del driver della stampante, selezionare **Organizzatore lavori rapido**.  
“Scheda Principale” a pagina 43
2. Fare clic su **Stampa**.  
Quando si avvia la stampa, viene visualizzata la finestra Organizzatore lavori rapido.
3. Mentre è aperta la finestra Organizzatore lavori rapido, aprire il file che si desidera combinare con il file corrente e ripetere i passaggi sopra descritti.
4. Se si seleziona un lavoro di stampa aggiunto al Progetto di stampa Lite nella finestra Organizzatore lavori rapido, è possibile modificare il layout della pagina.
5. Fare clic su **Stampa** dal menu **File** per avviare la stampa.

#### **Nota:**

Se si chiude la finestra Organizzatore lavori rapido prima di aggiungere tutti i dati di stampa al Progetto di stampa, il lavoro di stampa su cui si sta lavorando viene annullato. Fare clic su **Salva** dal menu **File** per salvare il lavoro corrente. L'estensione dei file salvati è “.ecl”.

Per aprire un progetto di stampa, fare clic su **Organizzatore lavori rapido** nella scheda **Utility** del driver della stampante per aprire la finestra Job Arranger Lite. Quindi, scegliere **Apri** dal menu **File** per selezionare il file.

#### Informazioni correlate

- ➔ “Caricamento della carta” a pagina 31
- ➔ “Stampa utilizzando impostazioni semplici” a pagina 66

## Stampare utilizzando la funzionalità di Stampa universale a colori

È possibile migliorare la visibilità dei testi e delle immagini nelle stampe.



La funzionalità Stampa colore universale è disponibile solo quando sono state configurate le impostazioni seguenti.

- Tipo carta: Carta comune, carta autocopiante, carta intestata, carta riciclata, carta a colori, carta prestampata, carta comune di alta qualità
  - Qualità: Qualità **Standard** o più elevata
  - Colore di stampa: **Colore**
  - Applicazioni: Microsoft® Office 2007 o versioni successive
  - Formato testo: 96 pts o inferiore
1. Nella scheda **Altre opzioni** del driver della stampante, fare clic su **Opzioni immagine** nell'impostazione **Correzione colore**.
  2. Selezionare un'opzione dall'impostazione **Stampa colore universale**.
  3. **Opzioni di miglioramento** per configurare ulteriori impostazioni.
  4. Impostare le altre opzioni nelle schede **Principale** e **Altre opzioni** in base alle esigenze, quindi fare clic su **OK**.  
[“Scheda Principale” a pagina 43](#)  
[“Scheda Altre opzioni” a pagina 44](#)
  5. Fare clic su **Stampa**.  
**Nota:**
    - Alcuni caratteri potrebbero essere modificati dai modelli, per esempio “+” può diventare “±”.
    - I motivi e le sottolineature specifici di ogni applicazione potrebbero alterare il contenuto stampato utilizzando le seguenti impostazioni.
    - La qualità di stampa delle foto e di altre immagini potrebbe peggiorare se si utilizzano le impostazioni di **Stampa colore universale**.
    - La stampa viene eseguita più lentamente se si utilizzano le impostazioni di **Stampa colore universale**.

### Informazioni correlate

- ➔ [“Caricamento della carta” a pagina 31](#)
- ➔ [“Stampa utilizzando impostazioni semplici” a pagina 66](#)

## Regolazione del colore di stampa

È possibile regolare i colori nel lavoro di stampa. Tali regolazioni non vengono applicate ai dati originali.



**PhotoEnhance** fornisce immagini più nitide e colori più brillanti regolando automaticamente il contrasto, la saturazione e la luminosità dei dati di immagine originali.

### Nota:

La regolazione del colore di **PhotoEnhance** viene eseguita mediante l'analisi della posizione del soggetto. Pertanto, se la posizione del soggetto è stata modificata mediante la riduzione, l'ingrandimento, il ritaglio o la rotazione dell'immagine, i colori potrebbero cambiare in modo imprevisto. La posizione del soggetto viene modificata anche quando si seleziona la stampa senza margini, che potrebbe pertanto comportare modifiche di colore. Se l'immagine è sfocata, il tono potrebbe non essere naturale. Se i colori cambiano notevolmente o assumono un aspetto poco naturale, non stampare in modalità **PhotoEnhance**.

1. Nella scheda **Altre opzioni** del driver della stampante, selezionare la modalità di correzione del colore dall'impostazione **Correzione colore**.
  - Automatico: con questa impostazione, il tono viene adattato automaticamente alle impostazioni relative al tipo di carta e alla qualità di stampa.
  - Personal.: fare clic su **Altre impostazioni** per eseguire le impostazioni personalizzate.
2. Impostare le altre opzioni nelle schede **Principale** e **Altre opzioni** in base alle esigenze, quindi fare clic su **OK**.
  - [“Scheda Principale” a pagina 43](#)
  - [“Scheda Altre opzioni” a pagina 44](#)
3. Fare clic su **Stampa**.

### Informazioni correlate

- ➔ [“Caricamento della carta” a pagina 31](#)
- ➔ [“Stampa utilizzando impostazioni semplici” a pagina 66](#)

## Stampare evidenziando le linee sottili

È possibile aumentare lo spessore delle linee sottili, che altrimenti non sarebbero visibili nella stampa.

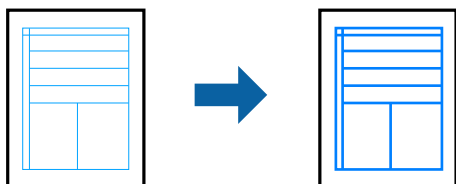

1. Nella scheda **Altre opzioni** del driver della stampante, fare clic su **Opzioni immagine** nell'impostazione **Correzione colore**.



2. Selezionare **Enfatizza linee sottili**.
3. Impostare le altre opzioni nelle schede **Principale** e **Altre opzioni** in base alle esigenze, quindi fare clic su **OK**.  
“Scheda Principale” a pagina 43  
“Scheda Altre opzioni” a pagina 44
4. Fare clic su **Stampa**.

### Informazioni correlate

- ➔ “Caricamento della carta” a pagina 31
- ➔ “Stampa utilizzando impostazioni semplici” a pagina 66

## Stampa nitida di codici a barre

È possibile stampare un codice a barre in modo nitido per facilitarne la scansione. Attivare questa funzione solo se il codice a barre stampato non può essere acquisito.

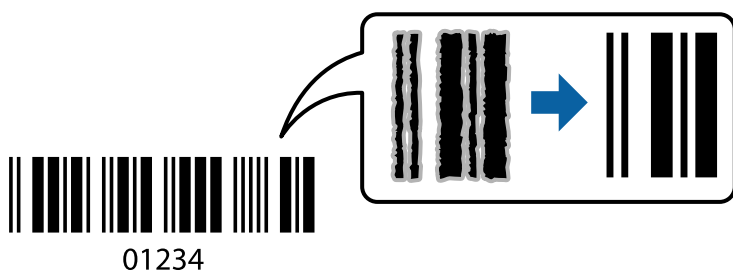

È possibile utilizzare questa funzione in base alle indicazioni fornite di seguito.

- Tipo carta: carta comune, carta intestata, carta riciclata, carta a colori, carta prestampata, carta comune di alta qualità, carta spessa, getto d'inchiostro Epson Photo Quality, Epson Matte o busta

- Qualità: **Standard**

1. Sulla scheda **Utility** del driver della stampante, fare clic su **Impostazioni avanzate**, quindi selezionare **Modo Codice a barre**.
2. Impostare le altre opzioni nelle schede **Principale** e **Altre opzioni** in base alle esigenze, quindi fare clic su **OK**.  
“Scheda Principale” a pagina 43  
“Scheda Altre opzioni” a pagina 44

3. Fare clic su **Stampa**.

**Nota:**

*Non sempre è possibile ridurre la sfocatura; ciò dipende dalle circostanze.*

### Informazioni correlate

- ➔ “Caricamento della carta” a pagina 31
- ➔ “Stampa utilizzando impostazioni semplici” a pagina 66

## Stampa da computer — Mac OS

### Stampa utilizzando impostazioni semplici



**Nota:**

Le operazioni da eseguire e le schermate potrebbero differire a seconda dell'applicazione in uso. Per ulteriori informazioni, consultare la guida in linea dell'applicazione.

1. Caricare carta nella stampante.  
“Caricamento della carta” a pagina 31
2. Aprire il file da stampare.
3. Selezionare **Stampa** o un altro comando dal menu **File** per accedere alla finestra di dialogo di stampa.  
Se necessario, fare clic su **Mostra dettagli** o su ▼ per espandere la finestra di stampa.
4. Selezionare la stampante in uso.
5. Scegliere **Impostazioni di stampa** dal menu a comparsa.

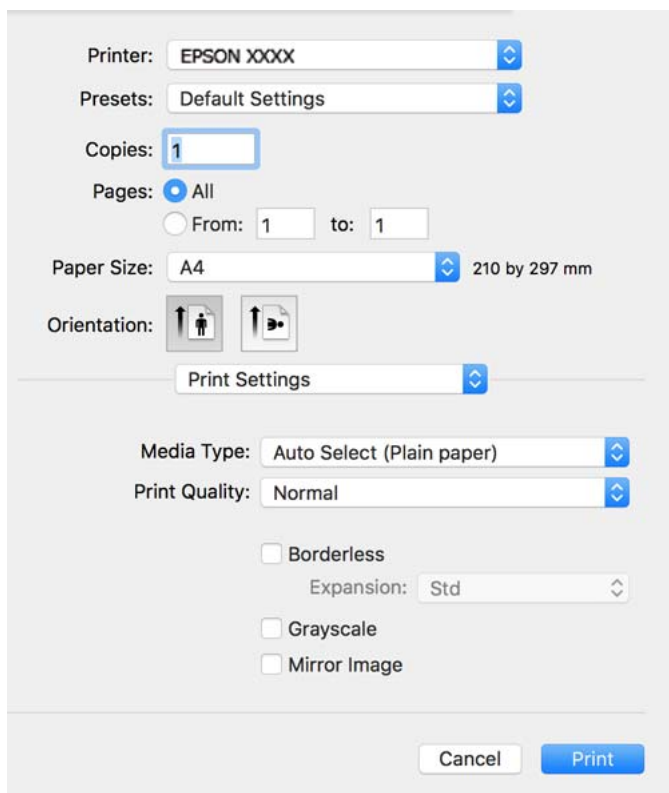

**Nota:**

Se il menu **Impostazioni di stampa** non viene visualizzato in macOS Catalina o successivi, macOS High Sierra, macOS Sierra, OS X El Capitan, OS X Yosemite, OS X Mavericks, OS X Mountain Lion, il driver della stampante Epson non è stato installato correttamente. Abilitarlo dal seguente menu.

Selezionare **Preferenze di Sistema** dal menu Apple > **Stampanti e Scanner** (oppure **Stampa e Scansione** o **Stampa e Fax**), rimuovere la stampante e aggiungerla di nuovo. Per informazioni sull'aggiunta di una stampante, visitare il collegamento indicato di seguito.

[“Aggiunta della stampante \(solo per sistemi Mac OS\)” a pagina 142](#)

macOS Mojave non è in grado di accedere a **Impostazioni di stampa** in applicazioni create da Apple come TextEdit.

6. Modificare le impostazioni come desiderato.

Per ulteriori informazioni, consultare le opzioni di menu del driver della stampante.

7. Fare clic su **Stampa**.

**Nota:**

Per annullare la stampa, fare clic sull'icona della stampante sul computer nel **Ancora**. Selezionare il lavoro da annullare, quindi eseguire una delle seguenti operazioni. Tuttavia, non è possibile annullare un lavoro di stampa già inviato alla stampante dal computer. Il lavoro di stampa deve essere annullato tramite il pannello di controllo della stampante.

- OS X Mountain Lion o versioni successive

Fare clic su  accanto alla barra di avanzamento.

- Da Mac OS X v10.6.8 a v10.7.x

Fare clic su **Elimina**.

### Informazioni correlate

- ➔ [“Carta disponibile e capacità” a pagina 266](#)
- ➔ [“Elenco dei tipi di carta” a pagina 30](#)
- ➔ [“Opzioni di menu per le Impostazioni di stampa” a pagina 69](#)

### Opzioni di menu per il driver della stampante

Aprire la finestra di stampa in un'applicazione, selezionare la stampante e accedere alla finestra del driver della stampante.

**Nota:**

I menu variano in base all'opzione selezionata.

### Opzioni di menu per il layout

Pagine per foglio:

Consente di selezionare il numero di pagine da stampare su un foglio.

Orientamento:

Consente di specificare l'ordine di stampa delle pagine.

Bordo:

Consente di stampare un bordo attorno alle pagine.

#### Inverti orientamento pagina:

Ruota le pagine di 180 gradi prima della stampa. Selezionare questa voce quando si stampa su carta, come le buste, che vengono caricate in una direzione fissa nella stampante.

#### Capovolgi orizzontalmente:

Inverte un'immagine per stamparla come apparirebbe in uno specchio.

### Opzioni di menu per la corrispondenza dei colori

#### ColorSync/EPSON Regolazione colore:

Selezionare il metodo di corrispondenza dei colori. Queste opzioni consentono di regolare i colori tra la stampante e lo schermo del computer per minimizzare le differenze di colore.

### Opzioni di menu per la gestione carta

#### Fascicola pagine:

Consente di stampare documenti multipagina fascicolati in ordine e suddivisi in gruppi.

#### Pagine da stampare:

Selezionare per stampare solo le pagine pari o dispari.

#### Ordine di pagina:

Selezionare per stampare dalla prima o dall'ultima pagina.

#### Adatta in scala al foglio:

Consente di stampare una pagina adattandola in scala al formato carta caricato.

Dimensioni foglio di stampa:

Selezionare il formato carta su cui eseguire la stampa.

Riduci solamente:

Selezionare solo quando si desidera ridurre la dimensione, se i dati di stampa sono troppo grandi per il formato carta caricato nella stampante.

### Opzioni di menu per la pagina di copertina

#### Stampa pagina di copertina:

Selezionare se stampare o meno una pagina di copertina. Se si desidera aggiungere una copertina posteriore, selezionare **Dietro al documento**.

#### Tipo di pagina di copertina:

Selezionare i contenuti della pagina di copertina.

## Opzioni di menu per le Impostazioni di stampa

### Supporto:

Selezionare il tipo di carta sulla quale stampare.

### Qualità:

Selezionare la qualità di stampa che si desidera utilizzare. Le opzioni variano a seconda del tipo di carta.

### Senza margini:

Questa casella di controllo è selezionata quando viene scelto un formato carta senza margini.

Nella stampa senza margini i dati di stampa vengono ingranditi leggermente rispetto al formato carta, affinché attorno ai bordi dei fogli non venga stampato alcun margine.

Espansione: selezionare la percentuale di ingrandimento.

### Scala di grigio:

Selezionare quando si desidera stampare in bianco e nero o in scala di grigi.

### Immagine speculare:

Inverte l'immagine per stamparla come apparirebbe in uno specchio.

## Opzioni di menu per le Opzioni colore

### Impostaz. manuali:

Regolare i colori manualmente. In **Impostazioni avanzate** è possibile selezionare le impostazioni avanzate.

### PhotoEnhance:

Fornisce immagini più nitide e colori più brillanti regolando automaticamente il contrasto, la saturazione e la luminosità dei dati di immagine originali.

### Off (Nessuna regolazione colore):

Consente di stampare senza migliorare o regolare il colore in alcun modo.

## Opzioni di menu per le Impostazioni stampa fronte/retro

### Stampa doppio lato:

Stampa su entrambi i lati del foglio.

## Aggiungere impostazioni predefinite per Easy Printing

Se nel driver della stampante si creano impostazioni predefinite personalizzate per impostazioni di stampa di uso frequente, è possibile eseguire la stampa in tutta semplicità selezionando l'impostazione predefinita desiderata dall'elenco.

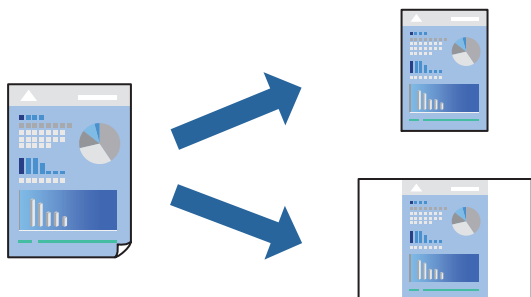

1. Impostare ciascun elemento come **Impostazioni di stampa e Layout (Formato carta, Supporto, eccetera)**.
2. Fare clic su **Impostazioni predefinite** per salvare le impostazioni correnti come predefinite.
3. Fare clic su **OK**.

**Nota:**

Per eliminare un predefinito aggiunto, fare clic su **Predefiniti > Mostra predefiniti**, selezionare il nome del predefinito da eliminare dall'elenco ed eliminarlo.

4. Fare clic su **Stampa**.

La prossima volta che si desidera stampare utilizzando le stesse impostazioni, selezionare il nome registrato delle impostazioni predefinite da **Impostazioni predefinite**.

### Informazioni correlate

- ➔ [“Caricamento della carta” a pagina 31](#)
- ➔ [“Stampa utilizzando impostazioni semplici” a pagina 66](#)

## Stampa su 2 lati

È possibile stampare su entrambi i lati del foglio.

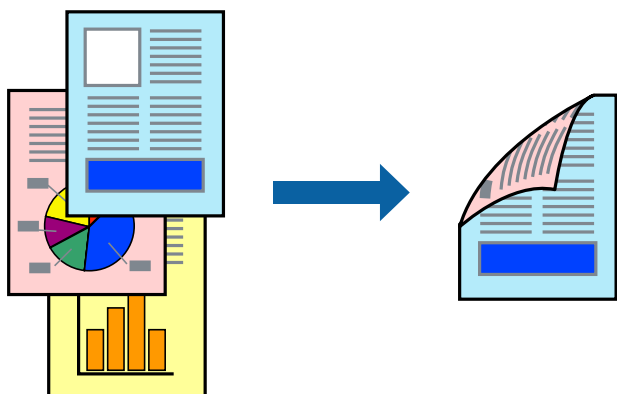

**Nota:**

- La funzione non è disponibile per la stampa senza margini.
- L'utilizzo di carta non adatta per la stampa fronte/retro potrebbe incidere sulla qualità di stampa e causare inceppamenti.  
“Carta per la stampa fronte/retro” a pagina 269
- A seconda del tipo di carta e dei dati di stampa, potrebbero verificarsi passaggi di inchiostro attraverso la carta.

1. Scegliere **Impostazioni stampa fronte/retro** dal menu a comparsa.
2. Selezionare le rilegature in **Stampa doppio lato**.
3. Selezionare il tipo di originale in **Tipo documento**.

**Nota:**

- La stampa potrebbe risultare lenta a seconda dell'impostazione dell'opzione **Tipo documento**.
  - Per la stampa di dati ad alta densità quali fotografie o grafica, selezionare **Testo e foto** o **Testo e grafica** come impostazione di **Tipo documento**. In presenza di strisce o se l'immagine viene visualizzata anche sul retro del foglio, regolare la densità di stampa e il tempo di asciugatura dell'inchiostro facendo clic sul simbolo di freccia accanto a **Regolazioni**.
4. Selezionare altre voci se necessario.
  5. Fare clic su **Stampa**.

**Informazioni correlate**

- ➔ “Carta disponibile e capacità” a pagina 266
- ➔ “Caricamento della carta” a pagina 31
- ➔ “Stampa utilizzando impostazioni semplici” a pagina 66

## Stampa di più pagine su un singolo foglio

È possibile stampare varie pagine di dati su un singolo foglio di carta.

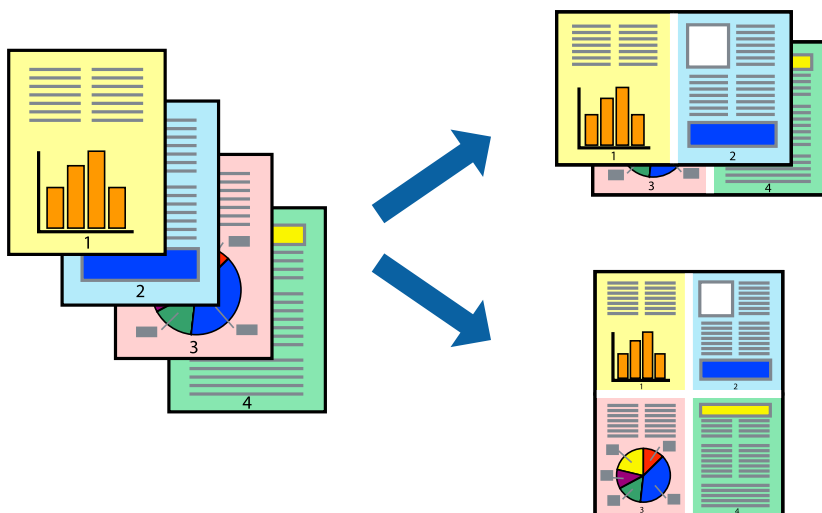

1. Scegliere **Layout** dal menu a comparsa.

2. Impostare il numero di pagine in **Pagine per foglio**, l'**Orientamento** (ordine di pagina) e il **Margine**.  
“Opzioni di menu per il layout” a pagina 67
3. Selezionare altre voci se necessario.
4. Fare clic su **Stampa**.

#### Informazioni correlate

- ➔ “Caricamento della carta” a pagina 31
- ➔ “Stampa utilizzando impostazioni semplici” a pagina 66

## Stampa adattata al formato carta selezionato

Impostare Dimensioni foglio di stampa sul formato della carta caricata nella stampante.



1. Selezionare il formato carta impostato nell'applicazione in **Formato carta**.
2. Scegliere **Gestione carta** dal menu a comparsa.
3. Selezionare **Adatta in scala al foglio**.
4. Impostare **Dimensioni foglio di stampa** sul formato della carta caricata nella stampante.
5. Selezionare altre voci se necessario.
6. Fare clic su **Stampa**.

#### Informazioni correlate

- ➔ “Caricamento della carta” a pagina 31
- ➔ “Stampa utilizzando impostazioni semplici” a pagina 66



## Stampa di un documento a dimensioni ingrandite o ridotte con qualsiasi ingrandimento

È possibile ridurre o ingrandire le dimensioni di un documento in base a una percentuale determinata.



1. Selezionare **Stampa** o un altro comando dal menu **File** per accedere alla finestra di dialogo di stampa.
2. Selezionare **Formato di stampa** dal menu **File** dell'applicazione.
3. Selezionare **Stampante**, **Formato carta**, inserire la percentuale in **Adatta**, quindi fare clic su **OK**.

**Nota:**

Applicare il formato carta impostato nell'applicazione all'impostazione **Formato carta**.

4. Selezionare altre voci se necessario.
5. Fare clic su **Stampa**.

### Informazioni correlate

- ➔ [“Caricamento della carta” a pagina 31](#)
- ➔ [“Stampa utilizzando impostazioni semplici” a pagina 66](#)

## Regolazione del colore di stampa

È possibile regolare i colori nel lavoro di stampa. Tali regolazioni non vengono applicate ai dati originali.

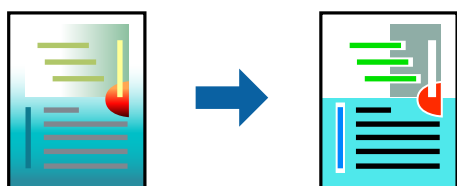

**PhotoEnhance** fornisce immagini più nitide e colori più brillanti regolando automaticamente il contrasto, la saturazione e la luminosità dei dati di immagine originali.

**Nota:**

La regolazione del colore di **PhotoEnhance** viene eseguita mediante l'analisi della posizione del soggetto. Pertanto, se la posizione del soggetto è stata modificata mediante la riduzione, l'ingrandimento, il ritaglio o la rotazione dell'immagine, i colori potrebbero cambiare in modo imprevisto. La posizione del soggetto viene modificata anche quando si seleziona la stampa senza margini, che potrebbe pertanto comportare modifiche di colore. Se l'immagine è sfocata, il tono potrebbe non essere naturale. Se i colori cambiano notevolmente o assumono un aspetto poco naturale, non stampare in modalità **PhotoEnhance**.

1. Selezionare **Corrispondenza colori** dal menu a comparsa, quindi selezionare **EPSON Regolazione colore**.
2. Selezionare **Opzioni colore** dal menu a comparsa, quindi scegliere una delle opzioni disponibili.
3. Fare clic sulla freccia accanto a **Impostazioni avanzate** e definire le impostazioni desiderate.
4. Selezionare altre voci se necessario.
5. Fare clic su **Stampa**.

**Informazioni correlate**

- ➔ [“Caricamento della carta” a pagina 31](#)
- ➔ [“Stampa utilizzando impostazioni semplici” a pagina 66](#)

## Stampa documenti da dispositivi intelligenti (iOS)

È possibile stampare documenti da un dispositivo intelligente come uno smartphone o un tablet.

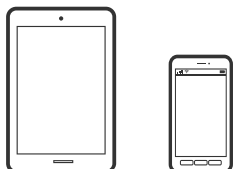

## Stampa di documenti tramite Epson Smart Panel

**Nota:**

Le operazioni da eseguire potrebbero differire a seconda del dispositivo in uso.

1. Configurare la stampante per la stampa wireless.
2. Se Epson Smart Panel non è installato, procedere con l'installazione.  
[“Applicazione per un facile uso della stampante da un dispositivo smart \(Epson Smart Panel\)” a pagina 274](#)
3. Connetti il dispositivo intelligente tramite un router wireless.
4. Avviare Epson Smart Panel.
5. Selezionare il menu di stampa documenti sulla schermata iniziale.
6. Selezionare il documento da stampare.

7. Avviare la stampa.

## Stampa di documenti tramite AirPrint

AirPrint consente la stampa wireless istantanea da iPhone, iPad, iPod touch e Mac senza la necessità di installare driver o scaricare software.



**Nota:**

Se sono stati disabilitati i messaggi sulla configurazione della carta sul pannello di controllo della stampante, non è possibile utilizzare AirPrint. Vedere il collegamento che segue per abilitare i messaggi, se necessario.

1. Configurare la stampante per la stampa wireless. Vedere il collegamento che segue.  
<http://epson.sn>
2. Connettere il dispositivo Apple alla stessa rete wireless utilizzata dalla stampante.
3. Selezionare la stampante come destinazione nel dispositivo.

**Nota:**

Per ulteriori informazioni, vedere la pagina di AirPrint nel sito Web Apple.

### Informazioni correlate

- ➔ [“Impossibile stampare nonostante sia stato stabilito un collegamento \(iOS\)” a pagina 169](#)

## Stampa documenti da dispositivi intelligenti (Android)

È possibile stampare documenti da un dispositivo intelligente come uno smartphone o un tablet.

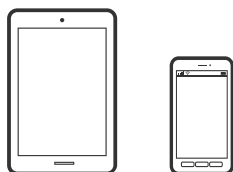

## Stampa di documenti tramite Epson Smart Panel

**Nota:**

Le operazioni da eseguire potrebbero differire a seconda del dispositivo in uso.

1. Configurare la stampante per la stampa wireless.
2. Se Epson Smart Panel non è installato, procedere con l'installazione.  
[“Applicazione per un facile uso della stampante da un dispositivo smart \(Epson Smart Panel\)” a pagina 274](#)
3. Connetti il dispositivo intelligente tramite un router wireless.

4. Avviare Epson Smart Panel.
5. Selezionare il menu di stampa documenti sulla schermata iniziale.
6. Selezionare il documento da stampare.
7. Avviare la stampa.

## Stampa di documenti tramite Epson Print Enabler

È possibile stampare in modalità wireless documenti, e-mail, foto e pagine web direttamente da uno smartphone o tablet Android (Android v4.4 o versioni successive). Con pochi passaggi, il dispositivo Android rileva una stampante Epson collegata alla stessa rete wireless.

**Nota:**

*Le operazioni da eseguire potrebbero differire a seconda del dispositivo in uso.*

1. Configurare la stampante per la stampa wireless.
2. Sul dispositivo Android, installare il plug-in Epson Print Enabler da Google Play.
3. Connettere il dispositivo Android alla stessa rete wireless della stampante.
4. Accedere alle **Impostazioni** del dispositivo Android, selezionare **Stampa** e abilitare Epson Print Enabler.
5. Da un'applicazione Android come Chrome, toccare l'icona del menu e stampare la schermata visualizzata.

**Nota:**

*Se la stampante in uso non compare, toccare **Tutte le stampanti** e selezionare la propria stampante.*

## Stampa tramite Mopria Print Service

Mopria Print Service consente la stampa wireless istantanea da smartphone o tablet Android.



1. Installare Mopria Print Service da Google Play.
2. Caricare carta nella stampante.
3. Configurare la stampante per la stampa wireless. Vedere il collegamento seguente.  
<http://epson.sn>
4. Connettere il dispositivo Android alla stessa rete wireless utilizzata dalla stampante.

5. Selezionare la stampante come destinazione nel dispositivo.

**Nota:**

Per ulteriori dettagli, accedere al sito web Mopria all'indirizzo <https://mopria.org>.

**Informazioni correlate**

➔ [“Caricamento della carta” a pagina 31](#)

---

## Stampa su buste

### Stampa di buste da un computer (Windows)

1. Caricare buste nella stampante.  
[“Caricamento della carta” a pagina 31](#)
2. Aprire il file da stampare.
3. Accedere alla finestra del driver della stampante.
4. Selezionare le dimensioni della busta da **Formato documento** nella scheda **Principale**, quindi selezionare **Busta** da **Tipo di carta**.
5. Impostare le altre opzioni nelle schede **Principale** e **Altre opzioni** in base alle esigenze, quindi fare clic su **OK**.
6. Fare clic su **Stampa**.

### Stampa di buste da un computer (Mac OS)

1. Caricare buste nella stampante.  
[“Caricamento della carta” a pagina 31](#)
2. Aprire il file da stampare.
3. Selezionare **Stampa** o un altro comando dal menu **File** per accedere alla finestra di dialogo di stampa.
4. Selezionare il formato come impostazione **Formato carta**.
5. Scegliere **Impostazioni di stampa** dal menu a comparsa.
6. Selezionare **Busta** in **Supporto**.
7. Selezionare altre voci se necessario.
8. Fare clic su **Stampa**.

## Stampa di foto

### Stampa di file JPEG da un dispositivo di memoria

È possibile stampare file in formato JPEG da un dispositivo di memoria collegato alla stampante.

1. Collegare il dispositivo di memoria alla porta USB per interfaccia esterna della stampante.  
[“Inserire e rimuovere un dispositivo USB esterno” a pagina 38](#)
2. Selezionare **Dispositivo di memoria** nella schermata iniziale.
3. Selezionare **JPEG**.
4. Seleziona il file, quindi passa alla schermata successiva.
5. Toccare .

### Impostazioni di JPEG



(Seleziona Menu foto):

Eeguire le impostazioni per ordinare, selezionare e deselezionare i dati di immagine.

ImpCarta:

Specificare le impostazioni dell'origine della carta su cui si desidera stampare.

Modo colore:

Selezionare un'impostazione del colore se la stampa avviene normalmente in **B/N** o **Colore**.

Disposizione:

Selezionare il tipo di layout dei file JPEG. **Senza bordo** per stampare un file per foglio senza i margini attorno ai bordi. L'immagine viene ingrandita leggermente per consentire la rimozione dei bordi dai margini del foglio. **Con bordo** consente di stampare un file per foglio con i margini attorno ai bordi. **20** + consente di stampare 20 file su un foglio. **Indice** consente di eseguire una stampa indice con le informazioni.

Adatta cornice:

Selezionare **Attiva** per ritagliare l'immagine e adattarla automaticamente al layout di stampa della foto. Se le proporzioni dei dati dell'immagine e il formato carta sono diversi, l'immagine viene automaticamente ingrandita o ridotta in modo che i lati corti corrispondano ai lati corti della carta. Il lato lungo dell'immagine viene tagliato se si estende oltre il lato lungo della carta. Questa funzione potrebbe non venire applicata alle foto panoramiche.

Qualità:

Selezionare **Alta** per ottenere stampe di qualità migliore, ma a una velocità di stampa inferiore.

**Data:**

Selezionare il formato della data in cui la foto è stata scattata o salvata. La data non viene stampata in alcuni layout.

**Ottimizza:**

Selezionare questa modalità per migliorare automaticamente la luminosità, il contrasto e la saturazione della fotografia. Per disattivare il miglioramento automatico, selezionare **Disattiva ottimiz..**

**Corr. eff. occhi ros:**

Selezionare **Attiv** per correggere automaticamente l'effetto occhi rossi nelle foto. Le correzioni vengono applicate solo alle stampe; il file originale resta inalterato. A seconda del tipo di foto, la correzione potrebbe essere applicata a parti dell'immagine diverse dagli occhi.

**Cancella tutte le impostazioni:**

Ripristina tutte le impostazioni predefinite.

## Stampa di file TIFF da un dispositivo di memoria

È possibile stampare file in formato TIFF da un dispositivo di memoria collegato alla stampante.

1. Collegare il dispositivo di memoria alla porta USB per interfaccia esterna della stampante.  
[“Inserire e rimuovere un dispositivo USB esterno” a pagina 38](#)
2. Selezionare **Dispositivo di memoria** nella schermata iniziale.
3. Selezionare **TIFF**.
4. Seleziona il file, quindi passa alla schermata successiva.
5. Toccare .

## Impostazioni di TIFF

È possibile effettuare le impostazioni di stampa per i file in formato TIFF presenti nei dispositivi di memoria.



Modifica l'ordine dei file.

**ImpCarta:**

Specificare le impostazioni dell'origine carta su cui si desidera stampare.

**Disposizione:**

Selezionare il tipo di layout del file Multi-TIFF. **Senza bordo** consente di stampare un file per foglio senza i margini attorno ai bordi. L'immagine viene ingrandita leggermente per consentire la rimozione dei bordi dai margini del foglio. **Con bordo** consente di stampare una pagina per foglio con i margini attorno ai bordi. **20 +** consente di stampare 20 pagine su un foglio. **Indice** per eseguire una stampa indice con le informazioni.

#### Adatta cornice:

Selezionare **Attiva** per ritagliare la foto e adattarla automaticamente al layout della foto selezionata. Se le proporzioni dei dati dell'immagine e il formato carta sono diversi, l'immagine viene automaticamente ingrandita o ridotta in modo che i lati corti corrispondano ai lati corti della carta. Il lato lungo dell'immagine viene tagliato se si estende oltre il lato lungo della carta. Questa funzione potrebbe non venire applicata alle foto panoramiche.

#### Qualità:

Selezionare **Alta** per ottenere stampe di qualità migliore, ma a una velocità di stampa inferiore.

#### Data:

Selezionare il formato della data in cui la foto è stata scattata o salvata. La data non viene stampata in alcuni layout.

#### Cancella tutte le impostazioni:

Ripristina tutte le impostazioni predefinite.



#### (Ordine di stampa):

Selezionare l'ordine per la stampa di file TIFF su più pagine.

#### Modo colore:

Selezionare un'impostazione del colore la stampa avviene normalmente in **B/N** o **Colore**.

---

## Stampa di pagine web

### Stampa di pagine web da un computer

Epson Photo+ permette di visualizzare pagine web, tagliare l'area specificata, quindi modificarle e stamparle. Per ulteriori informazioni, consultare la guida in linea dell'applicazione.

### Stampa di pagine web da dispositivi intelligenti

#### **Nota:**

*Le operazioni da eseguire potrebbero differire a seconda del dispositivo in uso.*

1. Configurare la stampante per la stampa wireless.
2. Se Epson iPrint non è installato, procedere con l'installazione.  
[“Installazione di Epson iPrint” a pagina 275](#)
3. Connetti il dispositivo intelligente tramite un router wireless.
4. Aprire la pagina web da stampare nell'applicazione del browser web.
5. Toccare **Condividi** dal menu dell'applicazione del browser web.



6. Selezionare **iPrint**.

7. Toccare **Stampa**.

---

## Stampare mediante un servizio cloud

Il servizio Epson Connect disponibile su Internet consente di eseguire operazioni di stampa da smartphone, tablet o computer portatili in qualsiasi momento e pressoché ovunque. Per utilizzare questo servizio, è necessario registrare l'utente e la stampante in Epson Connect.

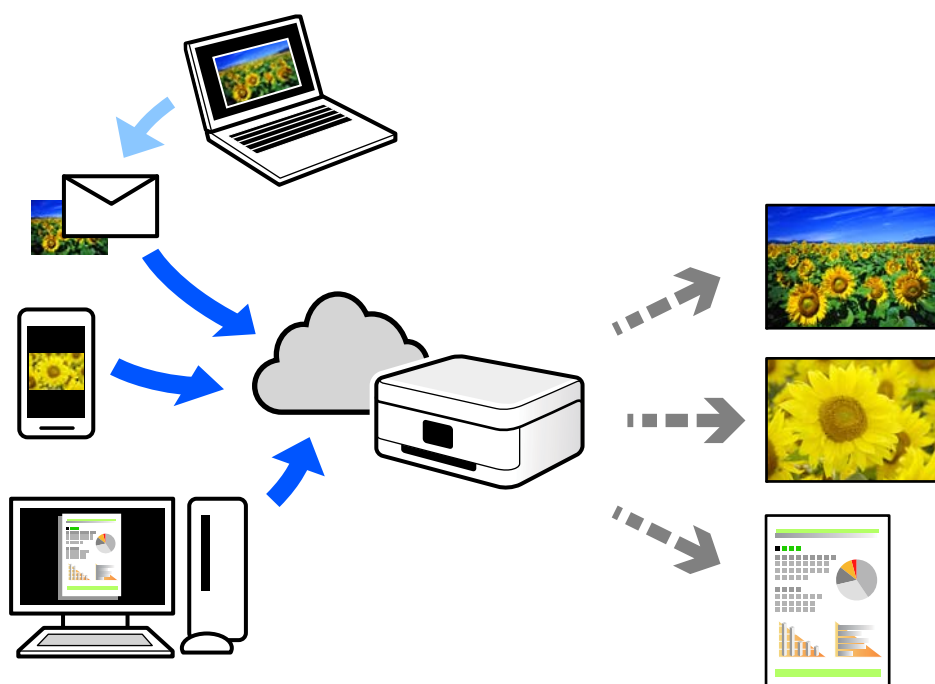

Le funzioni disponibili su Internet sono le seguenti.

Email Print

Quando si invia un'e-mail con allegati, ad es. documenti o immagini, a un indirizzo e-mail assegnato alla stampante, è possibile stampare l'e-mail e gli allegati da postazioni remote, per esempio la propria stampante domestica o aziendale.

Epson iPrint

Questa applicazione è compatibile con iOS e Android, e consente di eseguire stampe o scansioni da uno smartphone o tablet. È possibile stampare documenti, immagini e siti web inviandoli direttamente a una stampante sulla stessa LAN wireless.

Remote Print Driver

Si tratta di un driver condiviso supportato da Remote Print Driver. Quando si esegue la stampa utilizzando una stampante in una postazione remota, è possibile stampare modificando la stampante nella tradizionale finestra delle applicazioni.

Vedere il portale web Epson Connect per i dettagli su come impostare la stampa.

<https://www.epsonconnect.com/>

<http://www.epsonconnect.eu> (solo Europa)

## **Registrazione al servizio Epson Connect dal pannello di controllo**

Per registrare la stampante, procedere come segue.

1. Selezionare **Impostazioni** nel pannello di controllo.
2. Selezionare **Impostazioni generali** > **Impostazioni servizio web** > **Servizi Epson Connect** > **Non registrato** per stampare il foglio di registrazione.
3. Seguire le istruzioni riportate sul foglio per registrare la stampante.

---

# Copia

Metodi di copia disponibili. . . . .	84
Opzioni del menu di base per la copia. . . . .	88
Opzioni avanzate del menu per la copia. . . . .	89

## Metodi di copia disponibili

Collocare gli originali sul vetro dello scanner o sull'ADF, quindi selezionare il menu **Copia** nella schermata iniziale.

### Copiare gli originali

È possibile copiare originali di dimensioni standard o personalizzate, a colori e monocromatici.

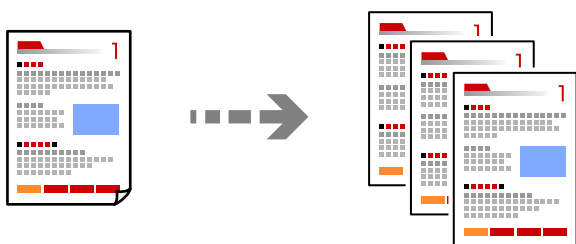

1. Caricare carta nella stampante.  
“Caricamento della carta” a pagina 31
2. Posizionare gli originali.  
“Posizionamento degli originali” a pagina 34
3. Selezionare **Copia** nella schermata iniziale.
4. Selezionare la scheda **Copia**, quindi selezionare **B/N** o **Colore**.



5. Toccare .

## Copia su 2 lati

Copiare più originali su entrambi i lati del foglio.



1. Collocare gli originali nell'ADF con il lato stampato rivolto verso l'alto.



**Importante:**



Se si desidera copiare originali non supportati dall'ADF, utilizzare il vetro dello scanner.

*“Originali non supportati dall'ADF” a pagina 35*

**Nota:**

È possibile collocare gli originali anche sul vetro dello scanner.

*“Posizionamento degli originali” a pagina 34*

2. Selezionare **Copia** nella schermata iniziale.
3. Selezionare la scheda **Copia**, quindi selezionare  (**Fronte-retro**) e infine selezionare l'opzione di menu fronte/retro che si desidera eseguire.
4. Configurare l'orientamento degli originali e la posizione di rilegatura, quindi selezionare **OK**.
5. Toccare .

## Copia con ingrandimento o riduzione

È possibile copiare gli originali con un ingrandimento specifico.

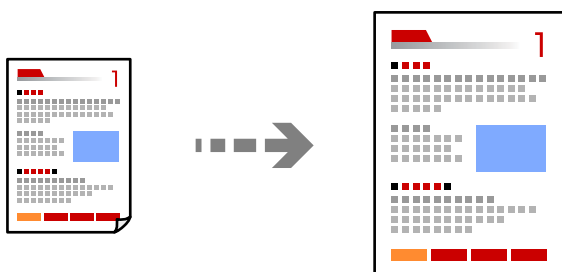

1. Posizionare gli originali.  
*“Posizionamento degli originali” a pagina 34*
2. Selezionare **Copia** nella schermata iniziale.

3. Selezionare la scheda **Impostazioni avanzate**, quindi selezionare **Zoom**.
4. Configurare la percentuale di ingrandimento o riduzione e selezionare **OK**.
5. Toccare  $\diamond$  nella scheda **Copia**.

## Copia di più originali in un solo foglio

È possibile copiare diversi originali su un singolo foglio.

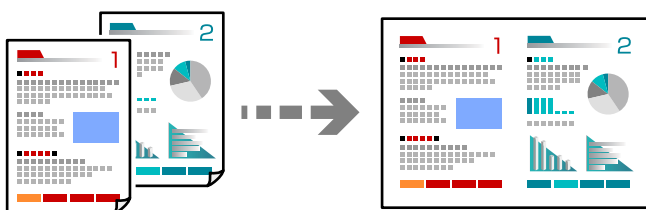

1. Collocare gli originali nell'ADF con il lato stampato rivolto verso l'alto. Posizionarli come mostrato nella figura.

Direzione leggibile

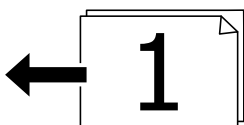

Direzione sinistra

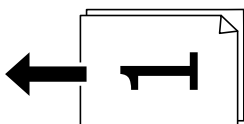

**Importante:**

Se si desidera copiare originali non supportati dall'ADF, utilizzare il vetro dello scanner.

*“Originali non supportati dall'ADF” a pagina 35*

**Nota:**

È possibile collocare gli originali anche sul vetro dello scanner.

*“Posizionamento degli originali” a pagina 34*

2. Selezionare **Copia** nella schermata iniziale.
3. Selezionare la scheda **Impostazioni avanzate**, selezionare **Multipag**, quindi selezionare **2 + o 4 +**.
4. Configurare l'ordine di disposizione e l'orientamento degli originali e selezionare **OK**.
5. Toccare  $\diamond$  nella scheda **Copia**.

## Copia nell'ordine delle pagine

Quando si eseguono più copie di un documento di più pagine, è possibile scaricare una copia alla volta nell'ordine delle pagine.

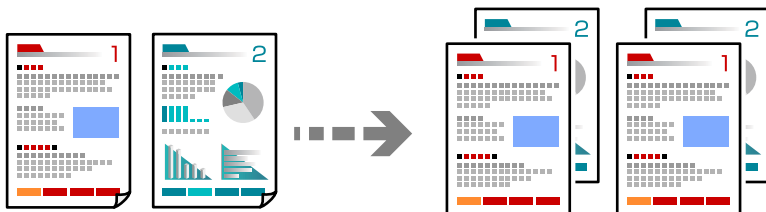

1. Posizionare gli originali.  
“[Posizionamento degli originali](#)” a pagina 34
2. Selezionare **Copia** nella schermata iniziale.
3. Selezionare la scheda **Impostazioni avanzate**, quindi selezionare **Termine > Fascicola (ordine pagina)**.
4. Toccare  nella scheda **Copia**.

## Copiare gli originali in buona qualità

È possibile copiare gli originali senza ombre e segni di foratura.

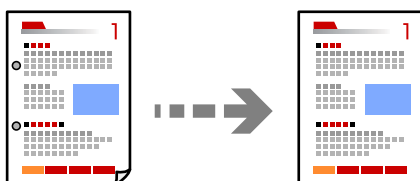

1. Posizionare gli originali.  
“[Posizionamento degli originali](#)” a pagina 34
2. Selezionare **Copia** nella schermata iniziale.
3. Selezionare la scheda **Impostazioni avanzate**, quindi abilitare **Rimuovi ombra** o **Rim. segni for.** o regolare la qualità dell'immagine in **Qualità immagine**.
4. Specificare le impostazioni in base alle preferenze, quindi selezionare **OK**.
5. Toccare  nella scheda **Copia**.

## Copia della scheda ID

Consente di acquisire entrambi i lati di un documento di identità ed eseguirne la copia su un singolo lato di un foglio.

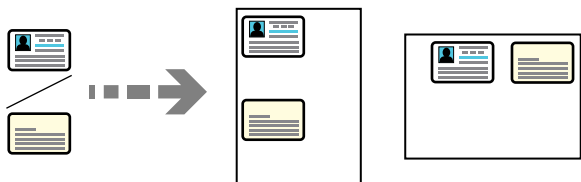

1. Collocare l'originale sul vetro dello scanner.  
“Posizionamento degli originali” a pagina 34
2. Selezionare **Copia** nella schermata iniziale.
3. Selezionare la scheda **Impostazioni avanzate**, quindi attivare **Copia Tessera ID**.
4. Specificare l'orientamento (originale), quindi selezionare **OK**.
5. Toccare  nella scheda **Copia**.

---

## Opzioni del menu di base per la copia

### Nota:

Le opzioni potrebbero non essere disponibili a seconda delle altre impostazioni effettuate.

#### Modo colore:

Selezionare se si desidera eseguire la copia a colori o in monocromia.

B/N

Copia in bianco e nero (monocromatico) l'originale.

Colore

Copia a colori l'originale.

#### (Fronte-retro):

Selezionare un layout fronte/retro.

1>fronte

Copia un lato di un originale su un singolo lato della carta.

1>fronte/retro

Copia due originali a singolo lato su entrambi i lati di un singolo foglio di carta. Selezionare l'orientamento dell'originale e la posizione di rilegatura della carta.

#### Densità:

Aumentare il livello della densità quando i risultati della copia appaiono sbiaditi. Diminuire il livello di densità quando l'inchiostro tende a macchiare.



## Opzioni avanzate del menu per la copia

### Nota:

Le opzioni potrebbero non essere disponibili a seconda delle altre impostazioni effettuate.

### ImpCarta:

Selezionare il formato carta e il tipo di carta caricati.

### Zoom:

Configura il rapporto di ingrandimento o riduzione. Toccare il valore e specificare l'ingrandimento usato per ingrandire o ridurre l'originale entro un intervallo dal 25 al 400%.

#### Auto

Rileva l'area di scansione e ingrandisce o riduce automaticamente l'originale in base al formato carta selezionato. Quando sono presenti dei margini bianchi attorno all'originale, i margini bianchi dal contrassegno d'angolo (↘) del vetro dello scanner vengono rilevati come area di scansione mentre i margini sul lato opposto potrebbero venire tagliati.

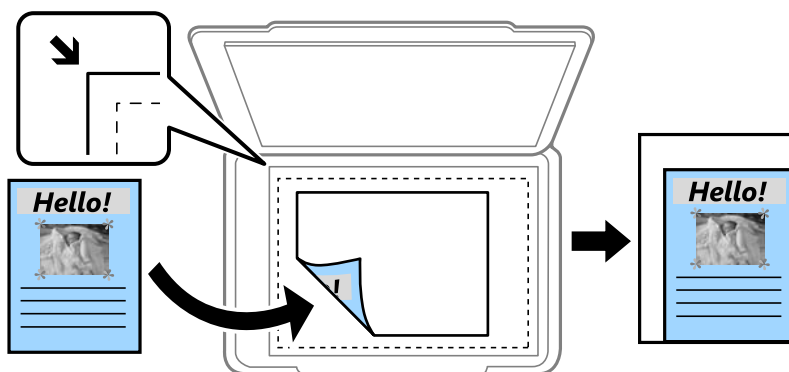

#### Rid.e adatta la carta

Copia l'immagine acquisita in una dimensione più piccola rispetto al valore Zoom per adattarsi all'interno del formato della carta. Se il valore Zoom è più grande rispetto al formato carta, i dati potrebbero essere stampati oltre i bordi del foglio.

#### Dim. effettive

Copia con ingrandimento al 100%.

#### A4->A5 e altri

Ingrandisce o riduce automaticamente l'originale in base a un formato carta specifico.

### Dim. documento:

Selezionare le dimensioni dell'originale. Quando si copiano originali di formato non standard, selezionare il formato più vicino a quello originale.

### Multipag:

Selezionare l'ordine di disposizione delle pagine.

#### Pagina singola

Copia un originale a singolo lato su un singolo foglio carta.

2 +

Copia due originali a singolo lato su un singolo foglio con layout di due pagine su un foglio. Selezionare l'ordine di disposizione delle pagine e l'orientamento dell'originale.

4 +

Copia quattro originali a singolo lato su un singolo foglio con layout di quattro pagine su un foglio. Selezionare l'ordine di disposizione delle pagine e l'orientamento dell'originale.

**Tipo documento:**

Selezionare il tipo di originale. Copia in qualità ottimale per corrispondere all'originale.

**Termine:**

Selezionare il modo per espellere la carta di più copie di più originali.

Raggruppa (stesse pagine)

Copia gli originali per pagina come un gruppo.

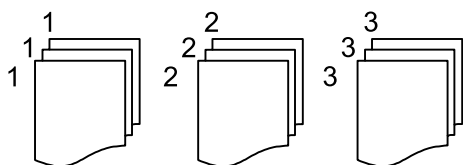

Fascicola (ordine pagina)

Copie degli originali fascicolati in ordine e suddivisi in gruppi.

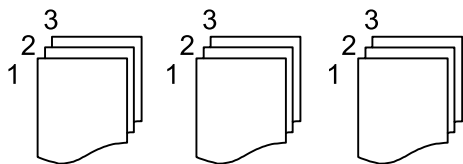

**Orientam(orig):**

Selezionare l'orientamento dell'originale.

**Qualità immagine:**

Regolare le impostazioni dell'immagine.

Contrasto

Regolare la differenza tra le parti chiare e scure.

Saturazione

Regolare la nitidezza dei colori.

Bilanciamento del rosso, Bilanciamento del verde, Bilanciamento del blu

Regolare la densità per ciascun colore.

Nitidezza

Regolare il contorno dell'immagine.

Regolazione tonalità

Regolare il tono del colore della pelle. Toccare + per renderla fredda (aumento del colore verde) e toccare - per renderla calda (aumento del colore rosso).

Rimuovi sfondo

Regolare la densità del colore dello sfondo. Toccare + per renderla chiara (bianco) e toccare - per renderla scura (nero).

**Margine rileg.:**

Selezionare ad esempio la posizione di rilegatura, il margine, e l'orientamento dell'originale.

**Rid.e adatta la carta:**

Copia l'immagine acquisita in una dimensione più piccola rispetto al valore Zoom per adattarsi all'interno del formato della carta. Se il valore Zoom è più grande rispetto al formato carta, i dati potrebbero essere stampati oltre i bordi del foglio.

**Rimuovi ombra:**

Rimuove le ombre che appaiono attorno alle copie durante la copia su carta spessa, o che appaiono nella parte centrale delle copie durante la copia di un opuscolo.

**Rim. segni for.:**

Rimuove i segni di foratura della rilegatura dalle copie.

**Copia Tessera ID:**

Consente di acquisire entrambi i lati di un documento di identità ed eseguirne la copia su un singolo lato di un foglio.

**Cancella tutte le impostazioni:**

Consente di ripristinare le impostazioni di copia predefinite.

# Scansione

Metodi di scansione disponibile. . . . .	93
Scansione di un originale su una cartella di rete. . . . .	93
Scansione di un originale a una e-mail. . . . .	96
Scansione degli originali su computer. . . . .	99
Scansione degli originali in un dispositivo di memoria. . . . .	100
Scansione degli originali nel cloud. . . . .	102
Scansione con WSD. . . . .	104
Scansione degli originali in un dispositivo intelligente. . . . .	106

## Metodi di scansione disponibile

È possibile utilizzare uno dei metodi seguenti per effettuare la scansione utilizzando questa stampante.

### Scansione su una cartella di rete

È possibile salvare l'immagine acquisita in una cartella preconfigurata all'interno di una rete.

[“Scansione di un originale su una cartella di rete” a pagina 93](#)

### Scansione in un messaggio e-mail

È possibile inviare i file delle immagini acquisite via e-mail direttamente dalla stampante tramite un server e-mail preconfigurato.

[“Scansione di un originale a una e-mail” a pagina 96](#)

### Scansione su computer

È possibile salvare l'immagine acquisita su un computer connesso alla stampante.

[“Scansione degli originali su computer” a pagina 99](#)

### Scansione in un dispositivo di memoria

È possibile salvare le immagini scansionate direttamente a un dispositivo di memoria inserito nella stampante.

[“Scansione degli originali in un dispositivo di memoria” a pagina 100](#)

### Inviare a un servizio cloud

È possibile inviare immagini scansionate dal pannello di controllo della stampante a servizi cloud precedentemente registrati.

[“Scansione degli originali nel cloud” a pagina 102](#)

### Scansione con WSD

È possibile salvare l'immagine acquisita su un computer connesso alla stampante, usando la funzione WSD.

[“Scansione con WSD” a pagina 104](#)

### Scansione direttamente da dispositivi smart

È possibile salvare le immagini scansionate direttamente su un dispositivo intelligente come uno smartphone o un tablet utilizzando l'applicazione Epson Smart Panel.

[“Scansione degli originali in un dispositivo intelligente” a pagina 106](#)

---

## Scansione di un originale su una cartella di rete

Verificare i punti seguenti prima della scansione.

- Assicurarsi che sia preparata una cartella di rete. Vedere quanto segue quando si crea una cartella condivisa su una rete.

[“Creazione della cartella condivisa” a pagina 328](#)

- Registrare in anticipo un percorso della cartella di rete nei contatti per specificare facilmente la cartella.  
“Rendere disponibili i contatti” a pagina 345

**Nota:**

Assicurarsi che le impostazioni **Data/Ora** e **Differenza oraria** della stampante siano corrette. Accedere ai menu da **Impostazioni** > **Impostazioni generali** > **Impostazioni base** > **Impostazioni data/ora**.

1. Posizionare gli originali.  
“Posizionamento degli originali” a pagina 34
2. Selezionare **Scansione** > **Cartella rete/FTP** nel pannello di controllo.
3. Specificare la destinazione.  
“Opzioni del menu Destinazione per la scansione su una cartella” a pagina 94

**Nota:**

È possibile stampare la cronologia della cartella in cui vengono salvati i documenti selezionando .

4. Selezionare la scheda **Imp. scansione**, quindi verificare le impostazioni quali il formato di salvataggio e modificarle se necessario.  
“Opzioni del menu Scansione per la scansione su una cartella” a pagina 95
5. Selezionare nuovamente la scheda **Destinazione**, quindi toccare .

## Opzioni del menu Destinazione per la scansione su una cartella

**Tastiera:**

Aprire la schermata **Modifica posizione**. Inserire il percorso della cartella e impostare ciascuna voce della schermata.

**Modifica posizione:**

Inserire il percorso della cartella e impostare ciascuna voce della schermata.

- Modalità di comunicazione:  
Selezionare la modalità di comunicazione per la cartella.
- Posizione (richiesto):  
Immettere un percorso cartella in cui salvare l'immagine acquisita.
- Nome utente:  
Immettere un nome utente per accedere alla cartella specificata.
- Password:  
Inserire una password corrispondente al nome utente.
- Modalità di connessione:  
Selezionare la modalità di connessione per la cartella.
- Numero porta:  
Immettere il numero di porta per la cartella.

#### Contatti:

Selezionare un destinatario dall'elenco dei contatti.

È possibile cercare un contatto dall'elenco dei contatti. Immettere la parola chiave di ricerca nella casella in alto dello schermo.

## Opzioni del menu Scansione per la scansione su una cartella

#### **Nota:**

*Le opzioni potrebbero non essere disponibili a seconda delle altre impostazioni effettuate.*

#### Modo colore:

Selezionare se si desidera effettuare la scansione a colori o in monocromia.

#### Formato file:

Selezionare il formato di salvataggio per l'immagine acquisita.

Quando si seleziona PDF, PDF/A o TIFF come formato di file, selezionare se salvare tutti gli originali come un file (multipagina) o salvare ciascun originale separatamente (pagina singola).

#### Rapporto compr.:

Selezionare il livello di compressione dell'immagine acquisita.

#### Impostazioni PDF:

Se è stato selezionato il formato di salvataggio PDF, usare queste impostazioni per proteggere i file PDF.

Per creare un file PDF che può essere aperto dietro immissione di una password, impostare Password apertura doc.. Per creare un file PDF che può essere stampato o modificato dietro immissione di una password, impostare Password autorizzazioni.

#### Qualità

#### Risoluzione:

Selezionare la risoluzione di scansione.

#### Tipo documento:

Selezionare il tipo di originale.

#### Scansione area:

Selezionare l'area di scansione. Per ritagliare lo spazio bianco attorno al testo o all'immagine durante la scansione, selezionare **Ritaglio automatico**. Per effettuare la scansione sull'area massima consentita dal vetro dello scanner, selezionare **Area massima**.

#### Orientam(orig):

Selezionare l'orientamento dell'originale.

#### Orientam(orig):

Selezionare l'orientamento dell'originale.

#### Densità:

Selezionare il contrasto dell'immagine acquisita.

**Rimuovi ombra:**

Rimuovere le ombre dell'originale che appaiono nell'immagine acquisita.

**Intorno:**

Rimuovere le ombre sul bordo degli originali.

**Al centro:**

Rimuovere le ombre del margine di rilegatura dell'opuscolo.

**Rim. segni for.:**

Rimuovere i segni di foratura che appaiono nell'immagine acquisita. È possibile specificare l'area dove cancellare i segni di foratura immettendo un valore nella casella a destra.

**Posizione canc.:**

Selezionare la posizione per rimuovere i segni di foratura.

**Orientam(orig):**

Selezionare l'orientamento dell'originale.

**Nome file:**

**Prefisso nome file:**

Inserire il prefisso per il nome delle immagini con caratteri alfanumerici e simboli.

**Aggiungi data:**

Aggiungere la data al nome del file.

**Aggiungi orario:**

Aggiungere l'ora al nome del file.

**Cancella tutte le impostazioni**

Consente di ripristinare le impostazioni predefinite di scansione.

---

## Scansione di un originale a una e-mail

È necessario impostare quanto segue prima della scansione.

**Configurazione di un server di posta.**

[“Configurazione di un server di posta” a pagina 324](#)

**Pubblicare un indirizzo e-mail tra i contatti in anticipo in modo che si possa facilmente specificare l'indirizzo selezionandolo dai contatti.**

**Assicurarsi che le impostazioni **Data/Ora** e **Differenza oraria** della stampante siano corrette. Accedere ai menu da **Impostazioni** > **Impostazioni generali** > **Impostazioni base** > **Impostazioni data/ora**.**

1. **Posizionare gli originali.**

[“Posizionamento degli originali” a pagina 34](#)

2. **Selezionare **Scansione** > **E-mail** nel pannello di controllo.**

3. **Specificare il destinatario.**

[“Opzioni del menu destinatari per la scansione su e-mail” a pagina 97](#)



**Nota:**

- Il numero di destinatari selezionato viene visualizzato sulla destra dello schermo. È possibile inviare messaggi e-mail a un massimo di 10 indirizzi e gruppi.

Se i destinatari includono gruppi, è possibile selezionare fino a 108 indirizzi individuali in totale, considerando gli indirizzi nei gruppi.

- Selezionare la casella degli indirizzi nella parte superiore dello schermo per visualizzare l'elenco degli indirizzi selezionati.
- Selezionare  per visualizzare o stampare la cronologia di invio o modificare le impostazioni del server e-mail.

4. Selezionare la scheda **Imp. scansione**, quindi verificare le impostazioni quali il formato di salvataggio e modificarle se necessario.

[“Opzioni del menu di scanner per la scansione su e-mail” a pagina 97](#)

5. Selezionare nuovamente la scheda **Destinatario**, quindi toccare .

## Opzioni del menu destinatari per la scansione su e-mail

**Tastiera:**

Immettere un indirizzo e-mail manualmente.

**Contatti:**

Selezionare un destinatario dall'elenco dei contatti.

È possibile cercare un contatto dall'elenco dei contatti. Immettere la parola chiave di ricerca nella casella in alto dello schermo.

**Cronologia:**

Selezionare gli indirizzi dall'elenco della cronologia.

## Opzioni del menu di scanner per la scansione su e-mail

**Nota:**

Le opzioni potrebbero non essere disponibili a seconda delle altre impostazioni effettuate.

**Modo colore:**

Selezionare se si desidera effettuare la scansione a colori o in monocromia.

**Formato file:**

Selezionare il formato di salvataggio per l'immagine acquisita.

Quando si seleziona PDF, PDF/A o TIFF come formato di file, selezionare se salvare tutti gli originali come un file (multipagina) o salvare ciascun originale separatamente (pagina singola).

- Rapporto compr.:

Selezionare il livello di compressione dell'immagine acquisita.

Impostazioni PDF:

Se è stato selezionato il formato di salvataggio PDF, usare queste impostazioni per proteggere i file PDF.

Per creare un file PDF che può essere aperto dietro immissione di una password, impostare Password apertura doc.. Per creare un file PDF che può essere stampato o modificato dietro immissione di una password, impostare Password autorizzazioni.

Qualità

Risoluzione:

Selezionare la risoluzione di scansione.

Tipo documento:

Selezionare il tipo di originale.

Scansione area:

Selezionare l'area di scansione. Per ritagliare lo spazio bianco attorno al testo o all'immagine durante la scansione, selezionare **Ritaglio automatico**. Per effettuare la scansione sull'area massima consentita dal vetro dello scanner, selezionare **Area massima**.

Orientam(orig):

Selezionare l'orientamento dell'originale.

Orientam(orig):

Selezionare l'orientamento dell'originale.

Densità:

Selezionare il contrasto dell'immagine acquisita.

Rimuovi ombra:

Rimuovere le ombre dell'originale che appaiono nell'immagine acquisita.

Intorno:

Rimuovere le ombre sul bordo degli originali.

Al centro:

Rimuovere le ombre del margine di rilegatura dell'opuscolo.

Rim. segni for.:

Rimuovere i segni di foratura che appaiono nell'immagine acquisita. È possibile specificare l'area dove cancellare i segni di foratura immettendo un valore nella casella a destra.

Posizione canc.:

Selezionare la posizione per rimuovere i segni di foratura.

Orientam(orig):

Selezionare l'orientamento dell'originale.

Oggetto:

Inserire un oggetto per l'e-mail con caratteri alfanumerici e simboli.

Dim max allegati:

Selezionare la dimensione massima per i file da inviare in allegato ai messaggi e-mail.

Nome file:

- Prefisso nome file:

Inserire il prefisso per il nome delle immagini con caratteri alfanumerici e simboli.

- Aggiungi data:

Aggiungere la data al nome del file.

- Aggiungi orario:

Aggiungere l'ora al nome del file.

Cancella tutte le impostazioni

Consente di ripristinare le impostazioni predefinite di scansione.

---

## Scansione degli originali su computer

**Nota:**

Per utilizzare questa funzionalità, assicurarsi che le seguenti applicazioni siano installate sul computer.

- Epson ScanSmart (Windows 7 o versioni successive, OS X El Capitan o versioni successive)
- Epson Event Manager (Windows Vista/Windows XP o OS X Yosemite/OS X Mavericks/OS X Mountain Lion/Mac OS X v10.7.x/Mac OS X v10.6.8)
- Epson Scan 2 (applicazione necessaria per l'uso della funzione scanner)

Vedere quanto segue per verificare le applicazioni installate.

Windows 10: fare clic sul pulsante Start, quindi controllare la cartella **Epson Software** > **Epson ScanSmart**, e la cartella **EPSON** > **Epson Scan 2**.

Windows 8.1/Windows 8: immettere il nome dell'applicazione nell'accesso alla ricerca, quindi selezionare l'icona visualizzata.

Windows 7: fare clic sul pulsante Start e selezionare **Tutti i programmi**. Successivamente, controllare la cartella **Epson Software** > **Epson ScanSmart**, poi la cartella **EPSON** > **Epson Scan 2**.

Windows Vista/Windows XP: fare clic sul pulsante Start e scegliere **Tutti i programmi** o **Programmi**. Successivamente, controllare la cartella **Epson Software** > **Epson Event Manager**, poi la cartella **EPSON** > **Epson Scan 2**.

Mac OS: selezionare **Vai** > **Applicazioni** > **Epson Software**.

1. Posizionare gli originali.

[“Posizionamento degli originali” a pagina 34](#)

2. Selezionare **Scansione** > **Computer** nel pannello di controllo.

3. Selezionare un computer su cui salvare le immagini acquisite.

- Se viene visualizzata la schermata **Seleziona Computer**, selezionare il computer dalla schermata.

- Se viene visualizzata la schermata **Scansione su computer** e il computer è già selezionato, assicurarsi che il computer selezionato sia corretto. Se si vuole cambiare computer, selezionare , quindi selezionare un altro computer.

4. Selezionare  per scegliere come salvare l'immagine acquisita su un computer.

- Anteprima sul computer (Windows 7 o versioni successive, oppure OS X El Capitan o versioni successive): visualizza un'anteprima dell'immagine scansionata sul computer prima di salvarla.

- Salva come JPEG: salva l'immagine acquisita in formato JPEG.
- Salva come PDF: salva l'immagine acquisita in formato PDF.

5. Toccare .

Quando si utilizza Windows 7 o versioni successive, OS X El Capitan o versioni successive: Epson ScanSmart si avvia automaticamente sul computer e la scansione ha inizio.

**Nota:**

- Per informazioni operative dettagliate sul software, consultare la guida di Epson ScanSmart. Fare clic su **Guida** sulla schermata Epson ScanSmart per aprire la guida.
- Oltre che dalla stampante, è possibile avviare la scansione dal computer utilizzando Epson ScanSmart.

---

## Scansione degli originali in un dispositivo di memoria

1. Posizionare gli originali.  
[“Posizionamento degli originali” a pagina 34](#)
2. Inserire un dispositivo di memoria nella stampante.  
[“Inserire e rimuovere un dispositivo USB esterno” a pagina 38](#)
3. Selezionare **Scansione** > **Dispos. mem.** nel pannello di controllo.
4. Impostare le voci nella scheda **Scansione**, come il formato di salvataggio.  
[“Opzioni del menu di base per la scansione su un dispositivo di memoria” a pagina 100](#)
5. Selezionare la scheda **Impostazioni avanzate**, quindi controllare le impostazioni e modificarle se necessario.  
[“Opzioni avanzate del menu per la scansione su un dispositivo di memoria” a pagina 101](#)
6. Selezionare nuovamente la scheda **Scansione**, quindi toccare .

## Opzioni del menu di base per la scansione su un dispositivo di memoria

**Nota:**

Le opzioni potrebbero non essere disponibili a seconda delle altre impostazioni effettuate.

**B/N/Colore**

Selezionare se effettuare la scansione a colori o in monocromia.

**Formato file:**

Selezionare il formato di salvataggio per l'immagine acquisita.

Quando si seleziona PDF, PDF/A o TIFF come formato di file, selezionare se salvare tutti gli originali come un file (multipagina) o salvare ciascun originale separatamente (pagina singola).

- Rapporto compr.:

Selezionare il livello di compressione dell'immagine acquisita.

Impostazioni PDF:

Se è stato selezionato il formato di salvataggio PDF, usare queste impostazioni per proteggere i file PDF.

Per creare un file PDF che può essere aperto dietro immissione di una password, impostare Password apertura doc.. Per creare un file PDF che può essere stampato o modificato dietro immissione di una password, impostare Password autorizzazioni.

Qualità

Risoluzione:

Selezionare la risoluzione di scansione.

Tipo documento:

Selezionare il tipo di originale.

## Opzioni avanzate del menu per la scansione su un dispositivo di memoria

**Nota:**

*Le opzioni potrebbero non essere disponibili a seconda delle altre impostazioni effettuate.*

Scansione area:

Selezionare l'area di scansione. Per ritagliare lo spazio bianco attorno al testo o all'immagine durante la scansione, selezionare **Ritaglio automatico**. Per effettuare la scansione sull'area massima consentita dal vetro dello scanner, selezionare **Area massima**.

Orientam(orig):

Selezionare l'orientamento dell'originale.

Orientam(orig):

Selezionare l'orientamento dell'originale.

Densità:

Selezionare il contrasto dell'immagine acquisita.

Rimuovi ombra:

Rimuovere le ombre dell'originale che appaiono nell'immagine acquisita.

Intorno:

Rimuovere le ombre sul bordo degli originali.

Al centro:

Rimuovere le ombre del margine di rilegatura dell'opuscolo.

Rim. segni for.:

Rimuovere i segni di foratura che appaiono nell'immagine acquisita. È possibile specificare l'area dove cancellare i segni di foratura immettendo un valore nella casella a destra.

Posizione canc.:

Selezionare la posizione per rimuovere i segni di foratura.

- Orientam(orig):  
Selezionare l'orientamento dell'originale.

Nome file:

- Prefisso nome file:  
Inserire il prefisso per il nome delle immagini con caratteri alfanumerici e simboli.
- Aggiungi data:  
Aggiungere la data al nome del file.
- Aggiungi orario:  
Aggiungere l'ora al nome del file.

Cancella tutte le impostazioni

Consente di ripristinare le impostazioni predefinite di scansione.



---

## Scansione degli originali nel cloud

Prima di utilizzare questa funzione, effettuare le impostazioni tramite Epson Connect. Per ulteriori informazioni, vedere il seguente portale Web di Epson Connect.

<https://www.epsonconnect.com/>

<http://www.epsonconnect.eu> (solo Europa)

1. Posizionare gli originali.  
[“Posizionamento degli originali” a pagina 34](#)
2. Selezionare **Scansione > Cloud** nel pannello di controllo.
3. Selezionare  nella parte superiore dello schermo, quindi selezionare una destinazione.
4. Configurare le impostazioni di scansione.  
[“Opzioni del menu di base per la scansione su Cloud” a pagina 102](#)  
[“Opzioni avanzate del menu per la scansione su Cloud” a pagina 103](#)
5. Toccare .

## Opzioni del menu di base per la scansione su Cloud

**Nota:**

*Le opzioni potrebbero non essere disponibili a seconda delle altre impostazioni effettuate.*

B/N/Colore

Selezionare se effettuare la scansione a colori o in monocromia.

Formato file:

Selezionare il formato di salvataggio per l'immagine acquisita.

Quando si seleziona PDF come formato di file, selezionare se salvare tutti gli originali come un file (multipagina) o salvare ciascun originale separatamente (pagina singola).

## Opzioni avanzate del menu per la scansione su Cloud

### **Nota:**

*Le opzioni potrebbero non essere disponibili a seconda delle altre impostazioni effettuate.*

#### Scansione area:

Selezionare l'area di scansione. Per ritagliare lo spazio bianco attorno al testo o all'immagine durante la scansione, selezionare **Ritaglio automatico**. Per effettuare la scansione sull'area massima consentita dal vetro dello scanner, selezionare **Area massima**.

**Orientam(orig):**

Selezionare l'orientamento dell'originale.

#### Tipo documento:

Selezionare il tipo di originale.

#### Orientam(orig):

Selezionare l'orientamento dell'originale.

#### Densità:

Selezionare il contrasto dell'immagine acquisita.

#### Rimuovi ombra:

Rimuovere le ombre dell'originale che appaiono nell'immagine acquisita.

**Intorno:**

Rimuovere le ombre sul bordo degli originali.

**Al centro:**

Rimuovere le ombre del margine di rilegatura dell'opuscolo.

#### Rim. segni for.:

Rimuovere i segni di foratura che appaiono nell'immagine acquisita. È possibile specificare l'area dove cancellare i segni di foratura immettendo un valore nella casella a destra.

**Posizione canc.:**

Selezionare la posizione per rimuovere i segni di foratura.

**Orientam(orig):**

Selezionare l'orientamento dell'originale.

#### Cancella tutte le impostazioni

Consente di ripristinare le impostazioni predefinite di scansione.

## Scansione con WSD

**Nota:**

- Questa funzione è disponibile solo per i computer nei quali è in esecuzione Windows 10/Windows 8.1/Windows 8/Windows 7/Windows Vista.
  - Se si utilizza Windows 7/Windows Vista, occorre impostare il computer preventivamente utilizzando questa funzione. [“Impostazione di una porta WSD” a pagina 104](#)
1. Posizionare gli originali.  
[“Posizionamento degli originali” a pagina 34](#)
  2. Selezionare **Scansione > WSD** nel pannello di controllo.
  3. Selezionare un computer.
  4. Toccare .

## Impostazione di una porta WSD

In questa sezione viene descritto come impostare una porta WSD per Windows 7/Windows Vista.

**Nota:**

*Per Windows 10/Windows 8.1/Windows 8, la porta WSD viene automaticamente impostata.*

Per impostare una porta WSD, è necessario quanto segue.

- La stampante e il computer sono connessi alla rete.
  - Il driver della stampante deve essere installato sul computer.
1. Accendere la stampante.
  2. Fare clic su start, quindi fare clic su **Rete** sul computer.
  3. Fare clic con il pulsante destro del mouse sulla stampante, quindi scegliere **Installa**.  
Fare clic su **Continua** quando appare la schermata **Controllo dell'account utente**.



Fare clic su **Disinstalla** e ripetere se viene visualizzata la schermata **Disinstalla**.

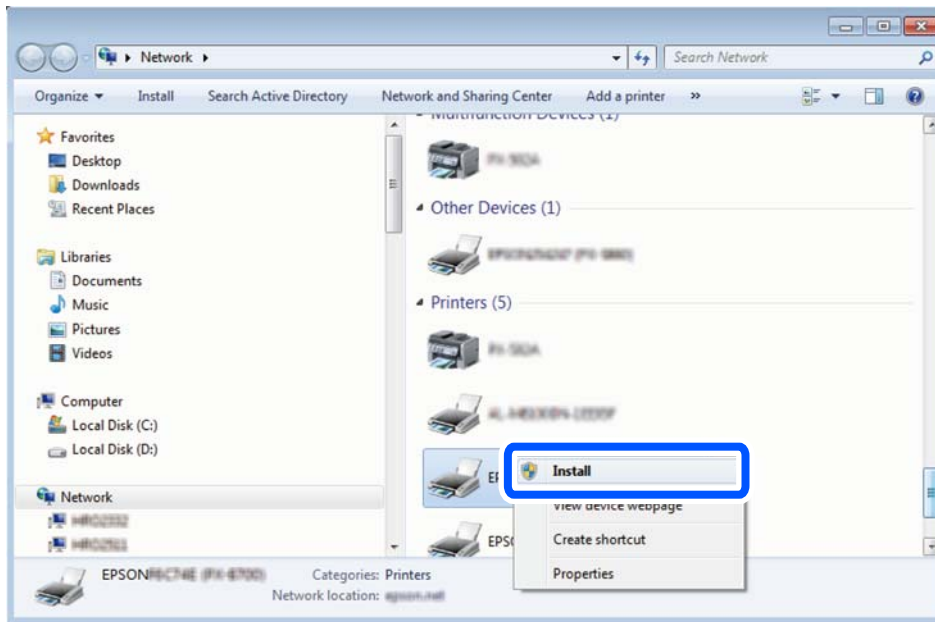

**Nota:**

Il nome stampante impostato sulla rete e il nome di modello (EPSON XXXXXX (XX-XXXX)) vengono visualizzati nella schermata di rete. È possibile controllare il nome stampante impostato sulla rete nel pannello di controllo della stampante o stampando un foglio di stato della rete.

4. Fare clic su **Il dispositivo è pronto per l'utilizzo**.

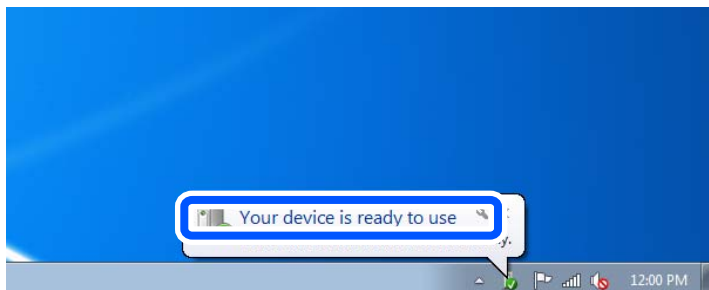

5. Controllare il messaggio e quindi fare clic su **Chiudi**.

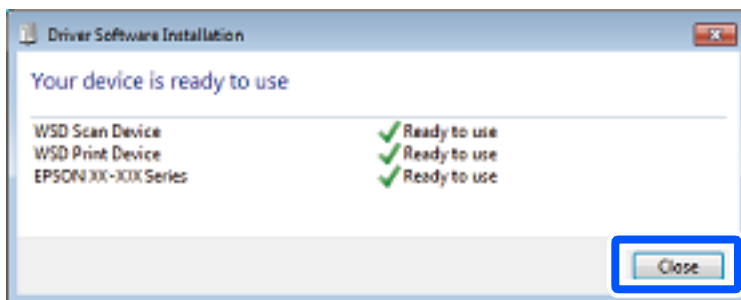

6. Aprire la schermata **Dispositivi e stampanti**.

Windows 7

Fare clic su avvio > **Pannello di controllo** > **Hardware e suoni** (o **Hardware**) > **Dispositivi e stampanti**.

- Windows Vista

Fare clic su start > **Pannello di controllo** > **Hardware e suoni** > **Stampanti**.

7. Verificare che sia visualizzata un'icona con il nome della stampante sulla rete.  
Selezionare il nome stampante quando si usa con WSD.

---

## Scansione degli originali in un dispositivo intelligente

**Nota:**

- Prima della scansione, installare Epson Smart Panel sul dispositivo intelligente.*
- Le schermate Epson Smart Panel sono soggette a modifiche senza preavviso.*
- I contenuti di Epson Smart Panel possono variare a seconda del prodotto.*

1. Posizionare gli originali.  
[“Posizionamento degli originali” a pagina 34](#)
2. Avviare Epson Smart Panel sul dispositivo smart in uso.
3. Selezionare il menu di scansione sulla schermata iniziale.
4. Seguire le istruzioni a video per scansionare e salvare le immagini.

# Operazioni fax

Prima di utilizzare le funzioni del fax. . . . .	108
Panoramica delle funzioni fax della stampante. . . . .	108
Invio di fax tramite la stampante. . . . .	111
Ricezione di fax sulla stampante. . . . .	115
Opzioni di menu per il fax. . . . .	118
Opzioni di menu per le Posta in arrivo. . . . .	121
Utilizzo di altre funzionalità fax. . . . .	123
Invio di fax da un computer. . . . .	123
Ricezione di fax su un computer. . . . .	128

## Prima di utilizzare le funzioni del fax

Verificare quanto segue prima di iniziare a utilizzare le funzioni del fax.

- La stampante, la linea telefonica e (se necessario) il telefono sono collegati correttamente
- Le impostazioni di base del fax (Impostazione guidata fax) sono complete
- Le altre Impostazioni fax necessarie sono complete

Per eseguire le impostazioni, consultare le “Informazioni correlate” qui sotto.

### Informazioni correlate

- ➔ [“Collegamento della stampante a una linea telefonica” a pagina 354](#)
- ➔ [“Preparazione della stampante per l’invio e la ricezione di fax” a pagina 358](#)
- ➔ [“Configurazione delle funzionalità del fax della stampante in base all’uso” a pagina 359](#)
- ➔ [“Impostazioni base” a pagina 288](#)
- ➔ [“Impostazioni di invio” a pagina 290](#)
- ➔ [“Rendere disponibili i contatti” a pagina 345](#)
- ➔ [“Impostazioni utente” a pagina 296](#)

---

## Panoramica delle funzioni fax della stampante

### Funzione: invio di fax

#### Metodi di invio

- Invio automatico

Quando si esegue la scansione di un originale toccando  (**Invia**), la stampante compone il numero dei destinatari e invia il fax.

[“Invio di fax tramite la stampante” a pagina 111](#)

- Invio manuale

Quando si effettua un controllo manuale della connessione alla linea componendo il numero del destinatario, toccare  (**Invia**) per avviare direttamente l’invio del fax.

[“Invio di fax mediante composizione dal telefono esterno collegato” a pagina 113](#)

#### Scegliere il destinatario quando si invia un fax

È possibile immettere i destinatari utilizzando **Tastiera**, **Contatti** e **Recente**.

[“Destinatario” a pagina 118](#)

[“Rendere disponibili i contatti” a pagina 345](#)

#### Impost. scan quando si invia un fax

Quando si inviano fax, è possibile selezionare voci quali **Risoluzione** o **Form. Origin (Vetro)**.

[“Impost. scan:” a pagina 119](#)

### Utilizzo di Impostazioni invio fax quando si invia un fax

È possibile utilizzare **Impostazioni invio fax** come **Invio diretto** (per inviare un documento di grandi dimensioni con stabilità) o **Invia fax più tardi** (per inviare un fax in un momento specificato).

[“Impostazioni invio fax:” a pagina 119](#)

## Funzione: ricezione di fax

### Modalità di ricezione

Ci sono due opzioni in **Modalità di ricezione** per ricevere fax in arrivo.

Manuale

La linea telefonica serve soprattutto per telefonare, ma anche per il fax

[“Uso della modalità Manuale” a pagina 115](#)

Auto

- Solo per il fax (non è richiesto alcun dispositivo telefonico esterno)

- Principalmente per il fax, e talvolta per telefonare

[“Uso della modalità Auto” a pagina 116](#)

### Ricezione di fax mediante un telefono connesso

È possibile ricevere fax solo mediante un telefono esterno.

[“Impostazioni base” a pagina 288](#)

[“Configurazione delle impostazioni quando si collega un dispositivo telefonico” a pagina 360](#)

### Destinazioni dei fax ricevuti

- I fax ricevuti vengono stampati per impostazione predefinita. Si possono effettuare impostazioni per il salvataggio dei fax ricevuti alla casella di posta in arrivo e/o a una memoria esterna. Se si effettua il salvataggio nella posta in arrivo, è possibile verificare i contenuti sullo schermo.

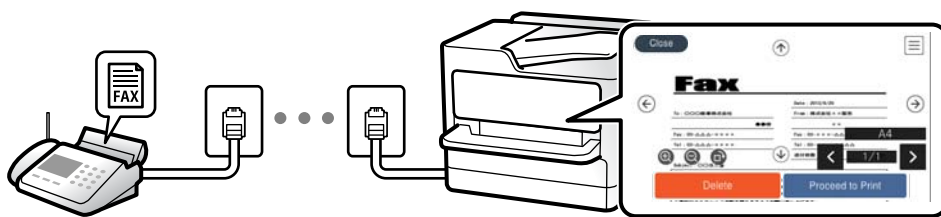

[“Output fax” a pagina 290](#)

[“Opzioni di menu per le Posta in arrivo” a pagina 121](#)

[“Visualizzazione sullo schermo LCD di fax ricevuti salvati nella stampante” a pagina 117](#)

## Funzione: Invio/ricezione PC-FAX (Windows/Mac OS)

### Invio PC-FAX

È possibile inviare fax da un computer.

[“Funzione PC a FAX:” a pagina 290](#)

[“Software per l'invio di fax” a pagina 276](#)

[“Invio di fax da un computer” a pagina 123](#)

### Ricezione PC-FAX

È possibile ricevere dei fax su un computer.

[“Configurare le impostazioni per inviare e ricevere fax su un computer” a pagina 363](#)

[“Software per l'invio di fax” a pagina 276](#)

[“Ricezione di fax su un computer” a pagina 128](#)

## Funzioni: Report fax vari

È possibile verificare lo stato dei fax inviati o ricevuti in un report.

Date	Time	Type	ID	Duration	Pages	Result
XX.XX	XX:XXPM	Send	XX XXXX XXXX	00:00	000/001	No Answer
XX.XX	XX:XXPM	Receive		00:37	001	OK
XX.XX	XX:XXAM	Send	XXX XXX XXXX			OK

[“Impostazioni report” a pagina 293](#)

[“Impostazioni invio fax:” a pagina 119](#)

[“Log di trasmissione:” a pagina 120](#)

[“Rapporto fax:” a pagina 120](#)

## Caratteristica: sicurezza durante l'invio e la ricezione di fax

È possibile utilizzare diverse funzioni di sicurezza come **Limitazioni teleselezione** per evitare l'invio alla destinazione sbagliata o **Auto cancellaz dati backup** per evitare fughe di dati. È possibile impostare una password per la posta in arrivo nella stampante.

[“Impostazioni di sicurezza” a pagina 293](#)

[“Salva in Posta in arrivo:” a pagina 290](#)

## Funzioni: altre funzioni utili

### Bloccare i fax di spam

È possibile rifiutare i fax da scartare.

[“Fax rifiutato:” a pagina 289](#)

### Ricevere fax dopo la composizione

Dopo aver composto il numero di un altro apparecchio fax, è possibile ricevere documenti fax da esso.

[“Ricezione di fax effettuando una chiamata” a pagina 116](#)

[“Ricezione polling:” a pagina 121](#)

---

## Invio di fax tramite la stampante

È possibile inviare dei fax inserendo i numeri di fax dei destinatari sul pannello di controllo della stampante.

### **Nota:**

*Se si invia un fax in monocromia, è possibile visualizzare l'anteprima dell'immagine acquisita sul display LCD prima dell'invio.*

1. Posizionare gli originali.

È possibile inviare fino a 100 pagine con una singola operazione di trasmissione. Tuttavia, se la memoria disponibile è insufficiente, potrebbe risultare impossibile inviare fax anche con un numero di pagine inferiore a 100.

[“Posizionamento degli originali” a pagina 34](#)

2. Selezionare **Fax** sul pannello di controllo della stampante.

3. Specificare il destinatario.

[“Selezionare i destinatari” a pagina 111](#)

4. Selezionare la scheda **Impostazioni fax** e modificare le impostazioni in base alle preferenze.

[“Impostazioni fax” a pagina 119](#)

5. Toccare  per inviare il fax.

### **Nota:**

Se il numero di fax è occupato o in caso di problemi, il numero viene ricomposto automaticamente dopo un minuto.

Per annullare l'invio, toccare .

L'invio di fax a colori richiede più tempo, poiché le operazioni di scansione e invio vengono eseguite simultaneamente. Mentre è in corso l'invio di un fax a colori, non è possibile utilizzare le altre funzioni della stampante.

## Selezionare i destinatari

È possibile specificare i destinatari nella scheda **Destinatario** per inviare fax utilizzando i seguenti metodi.

### Inserire i numeri di fax manualmente

Selezionare **Tastiera**, immettere un numero di fax sulla schermata visualizzata, quindi selezionare **OK**.

- Per aggiungere una pausa di tre secondi durante la composizione, immettere un trattino (-).

- Se in **Tipo di linea**, è stato impostato un codice di accesso alla linea esterna, prima del numero di fax immettere # (cancellotto) anziché il codice di accesso vero e proprio.

**Nota:**

Se non si riesce a inserire manualmente un numero fax, **Limitazioni teleselezione** in **Impostazioni di sicurezza** è impostato a **Attiv**. Selezionare i destinatari fax dall'elenco dei contatti o dalla cronologia dei fax inviati.

### Selezionare i destinatari dall'elenco dei contatti

Selezionare **Contatti** e scegliere i destinatari a cui si desidera inviare. Se il destinatario selezionato per l'invio non è stato ancora registrato in **Contatti**, selezionare **Agg. voce** per salvarlo.

### Selezionare i destinatari dalla cronologia dei fax inviati

Selezionare **Recente**, quindi specificare un destinatario.

**Nota:**

Per eliminare i destinatari immessi, visualizzare l'elenco dei destinatari toccando il campo di un numero di fax oppure il numero di destinatari sullo schermo LCD, selezionare il destinatario dell'elenco, quindi selezionare **Rimuovi**.









### Informazioni correlate

➔ [“Rendere disponibili i contatti” a pagina 345](#)

## Modalità varie di invio fax

### Inviare un fax dopo aver verificato l'immagine scansionata

È possibile visualizzare l'anteprima dell'immagine acquisita sul display LCD prima dell'invio. (Solo fax monocromatici)

1. Posizionare gli originali.  
[“Posizionamento degli originali” a pagina 34](#)
2. Selezionare **Fax** nella schermata iniziale.
3. Specificare il destinatario.  
[“Selezionare i destinatari” a pagina 111](#)
4. Selezionare la scheda **Impostazioni fax** e modificare le impostazioni in base alle preferenze.  
[“Impostazioni fax” a pagina 119](#)
5. Selezionare **Anteprima** nella parte superiore della schermata fax per verificare l'immagine scansionata.
  -     : consentono di spostare lo schermo nella direzione delle frecce.
  -   : consentono di ridurre o ingrandire il contenuto.
  -   : consentono di passare alla pagina precedente o successiva.



**Nota:**

- Se la funzionalità **Invio diretto** è attivata, non è possibile eseguire l'anteprima.
- Se la schermata di anteprima non viene utilizzata per il periodo di tempo impostato in **Impostazioni** > **Impostazioni generali** > **Impostazioni fax** > **Impostazioni di invio** > **Tempo di visualiz. anteprima fax**, il fax viene inviato automaticamente.
- La qualità di immagine di un fax inviato potrebbe differire dall'anteprima visualizzata a seconda delle caratteristiche dell'apparecchio fax del destinatario.

6. Selezionare **Inizio invio**. Oppure, selezionare **Annulla**

**Nota:**

La qualità di immagine di un fax inviato potrebbe differire dall'anteprima visualizzata a seconda delle caratteristiche dell'apparecchio fax del destinatario.

## Invio di fax mediante composizione dal telefono esterno collegato

Se si desidera parlare per telefono prima di inviare il fax oppure se l'apparecchio fax del destinatario non passa automaticamente alla modalità fax, è possibile inviare un fax mediante composizione dal telefono esterno collegato.

1. Sollevare il ricevitore del telefono collegato, quindi comporre il numero di fax del destinatario con il telefono.

**Nota:**

Quando il destinatario risponde al telefono, è possibile conversare con lui.

2. Selezionare **Fax** nella schermata iniziale.
3. Configurare le impostazioni necessarie in **Impostazioni fax**.

[“Impostazioni fax” a pagina 119](#)

4. Quando si avverte un tono fax, toccare , quindi riattaccare il ricevitore.

**Nota:**

Se il numero viene composto dal telefono collegato, l'invio del fax richiede più tempo, poiché le operazioni di scansione e invio vengono eseguite simultaneamente. Mentre è in corso l'invio del fax, non è possibile utilizzare le altre funzioni della stampante.

## Invio di più pagine di un documento in monocromia (Invio diretto)

Quando si invia un fax in monocromia, il documento acquisito viene memorizzato temporaneamente nella stampante. Pertanto, l'invio di un elevato numero di pagine può provocare l'esaurimento della memoria della stampante e la conseguente interruzione dell'invio del fax. Il problema può essere evitato mediante l'attivazione della funzionalità **Invio diretto**, tuttavia in tal caso l'invio del fax richiede più tempo, poiché le operazioni di scansione e invio vengono eseguite simultaneamente. La funzionalità non può essere utilizzata per l'invio di fax a più destinatari contemporaneamente.

### Accedere al menu

È possibile trovare il menu nel pannello di controllo della stampante sottostante:

**Fax** > **Impostazioni fax Invio diretto**.

## **Invio di fax monocromatici in un orario specifico della giornata (Invia fax più tardi)**

È possibile impostare l'invio di fax a un'ora specifica. Tale funzionalità può essere utilizzata solo per i fax in monocromia.

1. Selezionare **Fax** nella schermata iniziale.
2. Specificare il destinatario.  
[“Selezionare i destinatari” a pagina 111](#)
3. Selezionare la scheda **Impostazioni fax**, quindi selezionare **Invia fax più tardi**.
4. Toccare il campo **Invia fax più tardi** per impostarlo su **Attiv**.
5. Toccare il campo **Ora**, immettere l'ora desiderata per l'invio del fax e selezionare **OK**.
6. Selezionare **OK** per confermare le impostazioni.

È inoltre possibile configurare impostazioni, ad esempio la risoluzione e il metodo di invio, in base alle esigenze.

7. Inviare il fax.

**Nota:**

*Non è possibile inviare un altro fax fino a quando il fax non viene inviato all'ora specificata. Se si desidera inviarne un altro, è necessario annullare il fax programmato selezionando **Fax** nella schermata iniziale ed eliminandolo.*

## **Invio di documenti di diverso formato mediante l'ADF (Scansione continua(ADF))**

L'invio di fax collocando gli originali uno per uno oppure posizionandoli per formato consente di inviarli come un unico documento nei loro formati originali.

Se si collocano originali di diverso formato nell'ADF, viene utilizzato il formato più grande per tutti gli originali. Per inviare degli originali nel loro formato originale, non collocare tali originali con formati misti.

1. Porre il primo gruppo di originali dello stesso formato.
2. Selezionare **Fax** nella schermata iniziale.
3. Specificare il destinatario.  
[“Selezionare i destinatari” a pagina 111](#)
4. Selezionare la scheda **Impostazioni fax**, quindi toccare l'opzione **Scansione continua(ADF)** per impostarla su **Attiv**.

È inoltre possibile configurare impostazioni, ad esempio la risoluzione e il metodo di invio, in base alle esigenze.

5. Toccare  (**Invia**) nella scheda **Destinatario**.

- Quando la scansione del primo set di originali è completa e sul pannello di controllo compare il messaggio che richiede di scansionare il set successivo di originali, selezionare **Sì**, caricare gli originali successivi e selezionare **Avvia scansione**.

**Nota:**

Se la stampante non viene utilizzata per il periodo di tempo impostato in **Impostazioni > Impostazioni generali > Impostazioni fax > Impostazioni di invio > Tempo di attesa originale seguente** dopo la richiesta di collocare l'originale successivo, la memorizzazione si interrompe e viene avviato l'invio del documento.

## Ricezione di fax sulla stampante

Se la stampante è connessa alla linea telefonica e le impostazioni di base sono state completate con Impostazione guidata fax, è possibile ricevere fax.

È possibile salvare i fax ricevuti, verificarli sulla schermata della stampante e stamparli quando necessario.

Secondo le impostazioni iniziali della stampante, i fax ricevuti vengono stampati.

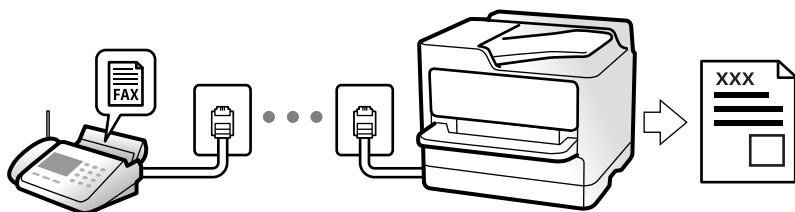

Per verificare lo stato delle impostazioni fax, stampare un **Elenco impostazioni fax** selezionando **Fax >  (Altro) > Rapporto fax > Elenco impostazioni fax**.

## Ricezione di fax in arrivo

Vi sono due opzioni in **Modalità di ricezione**.

### Informazioni correlate

- ➔ [“Uso della modalità Manuale” a pagina 115](#)
- ➔ [“Uso della modalità Auto” a pagina 116](#)

## Uso della modalità Manuale

Questa modalità è destinata principalmente alle telefonate, poi anche per i fax.

### Ricezione di fax

Quando il telefono squilla, è possibile rispondere manualmente sollevando il ricevitore.

- Se si ode un segnale fax (baud):  
Selezionare **Fax** sulla schermata iniziale della stampante, selezionare **Invia/ Ricevi > Ricezione** quindi toccare . Una volta che la stampante inizia a ricevere il fax, è possibile riagganciare il ricevitore.
- Se la suoneria è per una chiamata vocale:  
È possibile rispondere al telefono normalmente.

### Ricezione di fax usando solo il telefono connesso

Quando è impostato **Ricezione remota**, è possibile ricevere fax inserendo semplicemente il **Codice di avvio**.

Quando il telefono suona, sollevare il ricevitore. Quando si avverte un tono fax (baud), digitare il **Codice di avvio** a due cifre e riattaccare il ricevitore. Se non si conosce il codice iniziale, rivolgersi all'amministratore.

### Informazioni correlate

➔ [“Ricezione remota:” a pagina 289](#)

## Uso della modalità Auto

Questa modalità consente di usare la linea per i seguenti usi.

- Usare la linea solo per inviare fax (telefono esterno non necessario)
- Usare la linea principalmente per inviare fax e talvolta telefonare

### Ricezione di fax senza dispositivo di memoria esterno

La stampante passa automaticamente alla ricezione di fax al raggiungimento del numero di squilli impostato in **Squilli alla risposta**.

### Ricezione di fax con dispositivo di memoria esterno

Una stampante con un dispositivo telefonico esterno funziona come descritto in seguito.

- Quando la segreteria risponde entro il numero di squilli impostato in **Squilli alla risposta**:
  - Se la suoneria è per un fax: la stampante passa automaticamente alla ricezione di fax.
  - Se la suoneria è per una chiamata vocale: la segreteria telefonica può ricevere chiamate vocali e registrare messaggi vocali.
- Quando si solleva il ricevitore entro il numero di squilli impostato in **Squilli alla risposta**:
  - Se la suoneria è per un fax: tenere la linea finché la stampante non inizia automaticamente a ricevere il fax visualizzando **Connessione** sul pannello di controllo della stampante. Una volta che la stampante inizia a ricevere il fax, è possibile riagganciare il ricevitore. Per iniziare a ricevere il fax immediatamente, seguire gli stessi passaggi di **Manuale**. Selezionare **Fax** sul pannello di controllo della stampante, quindi selezionare **Invia/Ricevi** > **Ricezione**. Successivamente, toccare **◆** e riattaccare il ricevitore.
  - Se la suoneria è per una chiamata vocale: è possibile rispondere al telefono normalmente.
- Quando la chiamata finisce e la stampante passa automaticamente alla ricezione di fax:
  - Se la suoneria è per un fax: la stampante inizia a ricevere i fax.
  - Se la suoneria è per una chiamata vocale: non è possibile rispondere al telefono. Chiedere alla persona di richiamare.

#### **Nota:**

*Impostare il numero di squilli prima della risposta da parte della segreteria a un numero inferiore a quello impostato in **Squilli alla risposta**. In caso contrario, la segreteria non sarà in grado di ricevere chiamate vocali per la registrazione di messaggi vocali. Per dettagli sull'impostazione della segreteria telefonica, consultare il manuale fornito con essa.*

## Ricezione di fax effettuando una chiamata

È possibile ricevere un fax memorizzato in un altro apparecchio fax componendo il numero di fax dell'apparecchio.

## Ricezione di fax mediante polling (Ricezione polling)

È possibile ricevere un fax memorizzato in un altro apparecchio fax componendo il numero di fax dell'apparecchio. Utilizzare questa funzione per ricevere un documento da un servizio di informazioni fax. Tuttavia, se il servizio di informazioni fax dispone di una funzione di istruzioni audio necessaria per continuare a ricevere un documento, non è possibile utilizzare questa funzione.

### Nota:

Per ricevere un documento da un servizio di informazioni via fax che utilizza una guida vocale, comporre il numero di fax tramite il telefono collegato e utilizzare il telefono e la stampante seguendo le istruzioni della guida vocale.

1. Selezionare **Fax** nella schermata iniziale.
2. Toccare  (Altro).
3. Toccare **Ricezione polling** per impostare l'opzione su **Attiv**, quindi toccare **Chiudi**.
4. Immettere il numero di fax.

### Nota:

Se la funzionalità **Impostazioni di sicurezza in Limitazioni teleselezione** è impostata su **Attiv**, è possibile selezionare destinatari fax solo dall'elenco dei contatti o dalla cronologia dei fax inviati. Non è possibile immettere un numero di fax manualmente.

5. Toccare .

## Visualizzazione sullo schermo LCD di fax ricevuti salvati nella stampante

Se si imposta il salvataggio dei fax ricevuti nella stampante, è possibile vedere i contenuti e stampare quando necessario.

[“Impostazioni per il salvataggio di fax ricevuti nella posta in arrivo” a pagina 362](#)

1. Toccare  nella schermata iniziale.

### Nota:

Se sono presenti fax ricevuti che non sono stati letti, il numero dei documenti non letti viene visualizzato in  nella schermata iniziale.

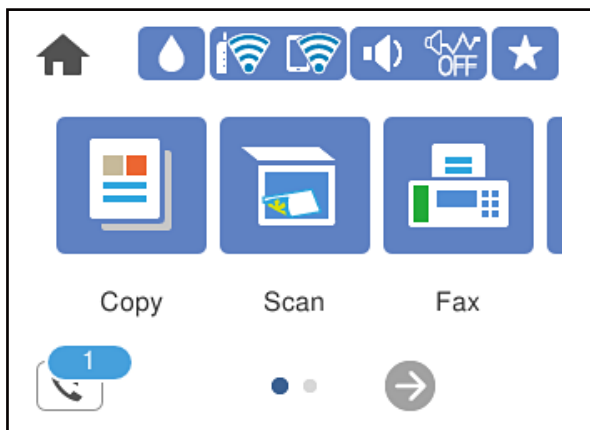



2. Toccare **Apri posta in arrivo /posta ris. (XX non letto)**.

3. Se la posta in arrivo è protetta da password, immettere la password.



4. Selezionare il fax da visualizzare dall'elenco.

Viene visualizzato il contenuto del fax.

    : consentono di spostare lo schermo nella direzione delle frecce.

  : consentono di ridurre o ingrandire il contenuto.

 : l'immagine viene ruotata a destra di 90 gradi.

  : consentono di passare alla pagina precedente o successiva.

Per nascondere le icone delle operazioni, toccare in un punto qualsiasi della schermata di anteprima, fatta eccezione per le icone. Toccare di nuovo per visualizzare le icone.

5. Selezionare se si desidera stampare o eliminare il documento visualizzato e seguire le istruzioni visualizzate.



**Importante:**

*Se la stampante esaurisce la memoria, la ricezione e l'invio di fax è disabilitata. Eliminare i documenti già letti o stampati.*

---

## Opzioni di menu per il fax

### Destinatario

Selezionare i menu sul pannello di controllo come descritto di seguito.

#### **Fax > Destinatario**

##### Tastiera:

Immettere un numero di fax manualmente.

##### Contatti:

Selezionare un destinatario dall'elenco dei contatti. È inoltre possibile aggiungere o modificare un contatto.

##### Recente:

Selezionare un destinatario dalla cronologia dei fax inviati. È inoltre possibile aggiungere il destinatario alla lista dei contatti.

#### **Informazioni correlate**

➔ [“Selezionare i destinatari” a pagina 111](#)

## Impostazioni fax

Selezionare i menu sul pannello di controllo come descritto di seguito.

### Fax > Impostazioni fax

#### Impost. scan:

##### Risoluzione:

Selezionare una risoluzione per il fax in uscita. La selezione di una risoluzione più elevata comporta un incremento del formato dei dati e del tempo di invio del fax.

##### Densità:

Imposta una densità per il fax in uscita. + consente di scurire la densità, - consente di schiarirla.

##### Rimuovi sfondo:

Rileva il colore della carta (colore di sfondo) del documento originale e rimuove o schiarisce il colore. A seconda della profondità e vivacità, il colore potrebbe non venire rimosso o schiarito.

##### Nitidezza:

Aumenta o diminuisce la messa a fuoco del bordo dell'immagine. + consente di migliorare la nitidezza, - consente di diminuirla.

##### Scansione continua(ADF):

L'invio di fax collocando gli originali uno per uno oppure posizionandoli per formato consente di inviarli come un unico documento nei loro formati originali. Vedere le informazioni correlate riportate qui sotto, relative a tale argomento.

##### Form. Origin (Vetro):

Selezionare le dimensioni e l'orientamento dell'originale collocato sul vetro dello scanner.

##### Modo colore:

Selezionare se si desidera effettuare la scansione a colori o in monocromia.

#### Impostazioni invio fax:

##### Invio diretto:

Invia un fax monocromatico scansionando gli originali. Dal momento che gli originali scansionati non vengono memorizzati temporaneamente nella memoria della stampante anche quando si invia un grande volume di pagine, ciò consente di evitare errori dovuti a mancanza di memoria. Notare che l'invio con questa funzione attivata impiega più tempo del normale. Vedere le informazioni correlate riportate qui sotto, relative a tale argomento.

Non è possibile utilizzare questa funzione quando si invia un fax a più destinatari.

##### Invia fax più tardi:

Invia un fax in un momento specificato. È disponibile solo un fax monocromatico quando si usa questa opzione. Vedere le informazioni correlate riportate qui sotto, relative a tale argomento.

#### Aggiungere info destinatario:

Aggiungere info destinatario

Selezionare la posizione in cui si desidera includere l'intestazione (nome del mittente e numero di fax) nel fax in uscita, oppure scegliere di non includere le informazioni.

- **Disattiva:** Invia un fax senza intestazione.

- **Esterno dell'immagine:** Invia un fax con l'intestazione nel margine bianco superiore del fax. Ciò previene la sovrapposizione tra l'intestazione e l'immagine acquisita, tuttavia il fax ricevuto dal destinatario può essere stampato su due fogli a seconda delle dimensioni degli originali.

- **Interno dell'immagine:** Invia un fax dove l'intestazione si trova circa 7 mm più in basso rispetto alla parte superiore dell'immagine acquisita. L'intestazione può sovrapporsi all'immagine, tuttavia il fax ricevuto dal destinatario non sarà diviso in due documenti.

Intestazione fax

Selezionare l'intestazione per il destinatario. Per utilizzare questa funzione, registrare anticipatamente più intestazioni.

Informazioni aggiuntive

Selezionare le informazioni che si desidera aggiungere. È possibile selezionare un **Proprio numero tel.** o un **Elenco di destinazione**.

#### Report trasmissione:

Consente di stampare un report di trasmissione dopo l'invio di un fax.

**Stampa in caso di errore** consente di stampare un report solo in caso di errore.

Se è stato impostato **Allega immagine al rapporto** in **Impostazioni** > **Impostazioni generali** > **Impostazioni fax** > **Impostazioni report**, con il report vengono stampati anche i fax con degli errori.

#### Cancella tutte le impostazioni:

Ripristina tutte le impostazioni predefinite in **Impost. scan** e **Impostazioni invio fax**.

#### Informazioni correlate

- ➔ [“Invio di documenti di diverso formato mediante l'ADF \(Scansione continua\(ADF\)\)”](#) a pagina 114
- ➔ [“Invio di più pagine di un documento in monocromia \(Invio diretto\)”](#) a pagina 113
- ➔ [“Invio di fax monocromatici in un orario specifico della giornata \(Invia fax più tardi\)”](#) a pagina 114

## Altro

Le selezione di  in **Fax** nella schermata iniziale visualizza il menu **Altro**.

#### Log di trasmissione:

È possibile verificare la cronologia dei lavori fax inviati o ricevuti.

#### Rapporto fax:

#### Ultima trasmissione:

Consente di stampare un report del fax inviato o ricevuto più di recente tramite polling.



**Log fax:**

Consente di stampare un report di trasmissione. È possibile impostare la stampa automatica del report mediante le voci di menu seguenti.

**Impostazioni > Impostazioni generali > Impostazioni fax > Impostazioni report > Stampa automatica log fax**

**Elenco impostazioni fax:**

Consente la stampa delle impostazioni fax correnti.

**Traccia protocollo:**

Consente di stampare un report dettagliato dell'ultimo fax inviato o ricevuto.

**Ricezione polling:**

Quando questa opzione è impostata a **Attiv** e si chiama il numero di fax del mittente, è possibile ricevere documenti dal fax del mittente. Vedere le informazioni correlate riportate qui sotto, per dettagli su come ricevere fax usando **Ricezione polling**.

Quando si esce dal menu Fax, l'impostazione ritorna a **Dis**. (predefinita).

**Posta in arrivo:**

Consente di accedere a  (Posta in arrivo) nella schermata iniziale.

**Ristampa fax ricevuto:**

Ristampa i fax ricevuti presenti nella stampante.

**Impostazioni fax:**

Accede a **Impostazioni > Impostazioni generali > Impostazioni fax**. Accede al menu di impostazione come amministratore.

**Informazioni correlate**

➔ [“Ricezione di fax mediante polling \(Ricezione polling\)” a pagina 117](#)

---

## Opzioni di menu per le Posta in arrivo



Toccando questa icona è possibile accedere alla posta in arrivo, dove sono memorizzati i fax ricevuti. Se sono presenti fax ricevuti che non sono stati letti, il numero dei documenti non letti viene visualizzato in



Apri posta in arrivo /posta ris. (XX non letto)

 (Menu Posta in arrivo)

### Impostazioni

#### Salva in Posta in arrivo:

Salva i fax ricevuti nella casella Posta in arrivo della stampante. È possibile salvare fino a 100 documenti. Notare che potrebbe non essere possibile salvare 100 documenti a seconda delle condizioni d'uso, ad esempio, dimensioni dei documenti salvati e l'uso contemporaneo di varie funzioni di salvataggio fax.

Anche se i fax ricevuti non vengono stampati automaticamente, è possibile visualizzarli sulla schermata della stampante e stampare solo quelli necessari.

#### Opzioni quando mem. piena:

È possibile selezionare l'operazione per stampare il fax ricevuto o di rifiutarne la ricezione quando la memoria della Posta in arrivo è piena.

#### Imp. passw posta in arrivo:

La password protegge la Posta in arrivo per limitare la visualizzazione dei fax ricevuti da parte degli utenti. Selezionare **Modifica** per modificare la password e **Ripristina** per annullare la protezione tramite password. Per modificare o ripristinare la password, è necessario disporre della password corrente.

Non è possibile impostare una password quando l'opzione **Opzioni quando mem. piena** è stata impostata su **Ricevi e stampa fax**.

#### Stampa tutto:

Selezionando questa funzione vengono stampati tutti i fax ricevuti nella posta in arrivo.









#### Elimina tutto:

Selezionando questa funzione vengono eliminati tutti i fax ricevuti nella posta in arrivo.

#### (Elenco) Posta in arrivo

È possibile salvare fino a 100 documenti in totale nella posta in arrivo.

#### schermata di anteprima

-   : Consentono di ridurre o ingrandire il contenuto.
-  : L'immagine viene ruotata a destra di 90 gradi.
-     : Consentono di spostare lo schermo nella direzione delle frecce.
-   : Consentono di passare alla pagina precedente o successiva.

Per nascondere le icone delle operazioni, toccare in un punto qualsiasi della schermata di anteprima, fatta eccezione per le icone. Toccare di nuovo per visualizzare le icone.

#### Elimina:

Elimina il documento di cui si sta visualizzando l'anteprima.

Procedi alla stampa:

Stampa il documento di cui si sta visualizzando l'anteprima. È possibile effettuare impostazioni quali **Fronte-retro** prima di avviare la stampa.



(Menu)

Dettagli:

Visualizza informazioni sul documento selezionato, quali la data e ora dell'ultimo salvataggio e il numero totale di pagine.

### Informazioni correlate

➔ [“Impostazioni per il salvataggio di fax ricevuti nella posta in arrivo” a pagina 362](#)

---

## Utilizzo di altre funzionalità fax

### Stampa manuale del report fax

1. Selezionare **Fax** nella schermata iniziale.
2. Toccare  (Altro).
3. Selezionare **Rapporto fax**.
4. Selezionare il rapporto che si desidera stampare e quindi seguire le istruzioni visualizzate sullo schermo.

**Nota:**

Il formato del report può essere modificato. Nella schermata iniziale, selezionare **Impostazioni > Impostazioni generali > Impostazioni fax > Impostazioni report**, quindi modificare le impostazioni dell'opzione **Allega immagine al rapporto** o dell'opzione **Formato report**.

---

## Invio di fax da un computer

È possibile inviare fax da un computer mediante FAX Utility e il driver PC-FAX.

**Nota:**

- Verificare che FAX Utility e il driver PC-FAX della stampante siano stati installati prima di utilizzare questa funzione.
  - “Applicazione per configurare le operazioni fax e l'invio di fax (FAX Utility)” a pagina 276
  - “Applicazione per l'invio di fax (driver PC-FAX)” a pagina 276
- Se FAX Utility non è installato, installare FAX Utility utilizzando EPSON Software Updater (applicazione per l'aggiornamento del software).

### Informazioni correlate

➔ [“Abilitazione di invio di fax da un computer” a pagina 363](#)

## Invio di documenti creati tramite un'applicazione (Windows)

Selezionando una stampante fax dal menu **Stampa** di un'applicazione come Microsoft Word o Excel, è possibile trasmettere direttamente dati creati come documenti, disegni e tabelle con una pagina di copertina.

**Nota:**

La seguente descrizione utilizza come esempio Microsoft Excel. L'effettiva procedura può variare in base all'applicazione utilizzata. Per ulteriori informazioni, consultare la guida dell'applicazione.

1. Utilizzando un'applicazione, creare un documento da trasmettere via fax.
2. Fare clic su **Stampa** dal menu **File**.  
Viene visualizzata la finestra di **Stampa** dell'applicazione.
3. Selezionare **XXXXX (FAX)** (dove XXXXX è il nome della stampante in uso) in **Stampante**, quindi verificare le impostazioni di invio del fax.
  - Specificare **1** in **Numero di copie**. Se si specifica **2** o un valore superiore, i fax potrebbero non essere inviati correttamente.
  - È possibile inviare fino a 100 pagine con una singola trasmissione fax.
4. Fare clic su **Proprietà stampante** o **Proprietà** se si desidera specificare **Formato carta**, **Orientamento**, **Colore**, **Qualità** o **Densità carattere**.  
Per ulteriori informazioni, consultare la guida del driver PC-FAX.

5. Fare clic su **Stampa**.

**Nota:**

Quando si usa FAX Utility per la prima volta, viene visualizzata una finestra di registrazione delle informazioni personali. Inserire le informazioni necessarie, quindi fare clic su **OK**.

Viene visualizzata la schermata **Impostazioni destinatario** di FAX Utility.

6. Se si desidera inviare altri documenti nella stessa trasmissione fax, selezionare la casella di controllo **Aggiungi doc. da inviare**.  
La schermata per l'aggiunta di documenti viene visualizzata quando si fa clic su **Avanti** nel passaggio 9.
7. Se necessario, selezionare la casella di controllo **Applica una copertina**.
8. Specificare un destinatario.
  - Per selezionare un destinatario (nome, numero di fax, ecc.) da **Rubrica PC-FAX**:  
Se il destinatario è salvato nella rubrica, procedere come segue.
    - 1 Fare clic sulla scheda **Rubrica PC-FAX**.
    - 2 Selezionare il destinatario dall'elenco e fare clic su **Aggiungi**.

- ❑ Per selezionare un destinatario (nome, numero di fax, ecc.) dai contatti salvati sulla stampante:  
Se il destinatario è salvato nei contatti della stampante, procedere come segue.
  - ➊ Fare clic sulla scheda **Contatti su stampante**.
  - ➋ Selezionare i contatti dall'elenco e fare clic su **Aggiungi** per visualizzare la finestra **Aggiungi a Destinatario**.
  - ➌ Selezionare i contatti dall'elenco visualizzato, quindi fare clic su **Modifica**.
  - ➍ Aggiungere i dati personali quali **Società/Azienda** e **Titolo** in base alle esigenze, quindi fare clic su **OK** per tornare alla finestra **Aggiungi a Destinatario**.
  - ➎ Se necessario, selezionare la casella di controllo di **Registra in Rubrica PC-FAX** per salvare i contatti su **Rubrica PC-FAX**.
  - ➏ Fare clic su **OK**.

- ❑ Per specificare direttamente un destinatario (nome, numero di fax, ecc.):  
Procedere come segue.

- ➊ Fare clic sulla scheda **Composizione Manuale**.
- ➋ Inserire le informazioni necessarie.
- ➌ Fare clic su **Aggiungi**.

Inoltre, facendo clic su **Registra in Rubrica**, è possibile salvare il destinatario nell'elenco della scheda **Rubrica PC-FAX**.

**Nota:**

- ❑ Se *Tipo di linea della stampante* è impostato su **PBX** e il codice di accesso è stato configurato per l'inserimento di # (cancelletto) al posto del prefisso esatto, inserire # (cancelletto). Per maggiori informazioni, consultare *Tipo di linea in Impostazioni base nelle informazioni correlate qui sotto*.
- ❑ Se è stato selezionato **Immettere due volte il numero fax** nelle **Impostazioni opzionali** sulla schermata principale di **FAX Utility**, è necessario inserire nuovamente lo stesso numero quando si fa clic su **Aggiungi** o **Avanti**.

Il destinatario viene aggiunto all'**Elenco destinatari** visualizzato nella parte superiore della finestra.

9. Fare clic su **Avanti**.

- ❑ Quando è selezionata la casella di controllo **Aggiungi doc. da inviare**, seguire le istruzioni di seguito per aggiungere documenti nella finestra **Unione documento**.
  - ➊ Aprire un documento che si desidera aggiungere, quindi selezionare la stessa stampante (nome fax) nella finestra **Stampa**. Il documento viene aggiunto all'elenco **Elenco di documenti da unire**.
  - ➋ Fare clic su **Anteprima** per verificare il documento unito.
  - ➌ Fare clic su **Avanti**.

**Nota:**

Le impostazioni **Qualità** e **Colore** selezionate per il primo documento vengono applicate agli altri documenti.

- Una volta selezionata la casella di controllo **Applica una copertina**, specificare il contenuto della copertina nella finestra **Impostazioni copertina**.
  - ❶ Selezionare una copertina tra i campioni nell'elenco **Copertina**. Nota: non è disponibile una funzione per creare una pagina di copertina originale o per aggiungere una pagina di copertina originale all'elenco.
  - ❷ Inserire **Oggetto** e **Messaggio**.
  - ❸ Fare clic su **Avanti**.

**Nota:**

Impostare quanto segue come necessario in **Impostazioni copertina**.

- Fare clic su **Formattazione copertina** se si desidera modificare l'ordine delle voci sulla pagina di copertina. È possibile selezionare il formato della pagina di copertina in **Formato carta**. Inoltre, è possibile selezionare una pagina di copertina con un formato diverso da quello del documento da inviare.
- Fare clic su **Font** se si desidera modificare il font utilizzato per il testo della pagina di copertina.
- Fare clic su **Impostazioni mittente** se si desidera modificare le informazioni relative al mittente.
- Fare clic su **Antep. dettaglio** se si desidera verificare la pagina di copertina con l'oggetto e il messaggio inseriti.

10. Verificare i contenuti della trasmissione e fare clic su **Invia**.

Accertarsi che il nome e il numero di fax del destinatario siano corretti prima di procedere con la trasmissione. Fare clic su **Anteprima** per visualizzare in anteprima la pagina di copertina e il documento da inviare.

Una volta avviata la trasmissione, appare una finestra che indica lo stato dell'invio.

**Nota:**

- Per interrompere la trasmissione, selezionare i dati e fare clic su **Annulla** . È possibile annullare l'invio anche tramite il pannello di controllo della stampante.
- Se si verifica un errore durante la trasmissione, appare la finestra **Errore di comunicazione**. Verificare le informazioni sull'errore e ripetere l'invio.
- La schermata **Monitor Stato Fax** (la schermata sopra citata in cui è possibile verificare lo stato della trasmissione) non viene visualizzata se **Visualizza Monitor Stato Fax** durante la trasmissione non è selezionato nella schermata **Impostazioni opzionali** della schermata principale della FAX Utility.

**Informazioni correlate**

➔ [“Impostazioni base” a pagina 288](#)

## Invio di documenti creati tramite un'applicazione (Mac OS)

Selezionando una stampante con funzionalità fax dal menu **Stampa** di un'applicazione disponibile in commercio, è possibile inviare dati creati come documenti, disegni e tabelle.

**Nota:**

La seguente descrizione utilizza come esempio *Text Edit*, un'applicazione standard di Mac OS.

1. Creare il documento che si desidera inviare via fax in un'applicazione.
2. Fare clic su **Stampa** dal menu **File**.  
Viene visualizzata la finestra di **Stampa** dell'applicazione.
3. Selezionare la stampante in uso (nome fax) in **Nome**, fare clic su ▼ per visualizzare le impostazioni nel dettaglio, verificare le impostazioni di stampa e fare clic su **OK**.

4. Effettuare le impostazioni per ciascuna voce.
  - Specificare **1** in **Numero di copie**. Anche se si specifica **2** o un valore superiore, viene inviata solo 1 copia.
  - È possibile inviare fino a 100 pagine con una singola trasmissione fax.

**Nota:**

È possibile inviare i documenti nello stesso formato pagina utilizzabile per inviare fax dalla stampante.

5. Selezionare Impostazioni fax dal menu a comparsa, quindi effettuare le impostazioni per ciascuna voce.  
Per informazioni su ciascuna voce di impostazione, consultare la guida del driver PC-FAX.

Fare clic su  in basso a sinistra della finestra per aprire la guida del driver PC-FAX.

6. Selezionare il menu Impostazioni destinatario e specificare il destinatario.

- Per specificare direttamente un destinatario (nome, numero di fax, ecc.):

Fare clic sulla voce **Aggiungi**, inserire le informazioni necessarie e fare clic su . Il destinatario viene aggiunto all'Elenco destinatari visualizzato nella parte superiore della finestra.

Se è stato selezionato "Immettere due volte il numero fax" nelle impostazioni del driver PC-FAX, è necessario inserire nuovamente lo stesso numero quando si fa clic su .

Se la linea utilizzata per la connessione fax richiede un prefisso, inserire Prefisso accesso esterno.

**Nota:**

Se Tipo di linea della stampante è impostato su **PBX** e il codice di accesso è stato configurato per l'inserimento di # (cancellato) al posto del prefisso esatto, inserire # (cancellato). Per maggiori informazioni, consultare Tipo di linea in Impostazioni base nelle Informazioni correlate qui sotto.

- Per selezionare un destinatario (nome, numero di fax, ecc.) dalla rubrica:

Se il destinatario è salvato nella rubrica, fare clic su . Selezionare il destinatario dall'elenco, quindi fare clic su **Aggiungi** > **OK**.

Se la linea utilizzata per la connessione fax richiede un prefisso, inserire Prefisso accesso esterno.

**Nota:**

Se Tipo di linea della stampante è impostato su **PBX** e il codice di accesso è stato configurato per l'inserimento di # (cancellato) al posto del prefisso esatto, inserire # (cancellato). Per maggiori informazioni, consultare Tipo di linea in Impostazioni base nelle Informazioni correlate qui sotto.

7. Verificare le impostazioni del destinatario e fare clic su **Fax**.

L'invio del fax viene avviato.

Accertarsi che il nome e il numero di fax del destinatario siano corretti prima di procedere con la trasmissione.

**Nota:**

- Facendo clic sull'icona della stampante in Dock, viene visualizzata la schermata di verifica dello stato della trasmissione. Per interrompere l'invio, fare clic sui dati, quindi su **Elimina**.
- Se si verifica un errore durante la trasmissione, appare il messaggio **Trasmissione non riuscita**. Verificare i registri di trasmissione sulla schermata **Record trasmissione fax**.
- L'invio di documenti di formati diversi potrebbe non avvenire correttamente.

## Ricezione di fax su un computer

È possibile ricevere i fax da una stampante e salvarli in formato PDF su un computer collegato alla stampante. Per effettuare le impostazioni utilizzare l'applicazione FAX Utility.

Per ulteriori informazioni su come utilizzare FAX Utility, consultare Operazioni di base nella guida della FAX Utility (visualizzata nella finestra principale). Se mentre si effettuano le impostazioni compare sul computer la schermata per l'inserimento della password, inserire la password. Se non si conosce la password, contattare l'amministratore.

### Nota:

- ❑ Verificare che FAX Utility e il driver PC-FAX della stampante siano stati installati e che le impostazioni di FAX Utility siano state configurate prima di utilizzare questa funzione.

[“Applicazione per configurare le operazioni fax e l'invio di fax \(FAX Utility\)” a pagina 276](#)

[“Applicazione per l'invio di fax \(driver PC-FAX\)” a pagina 276](#)

- ❑ Se FAX Utility non è installato, installare FAX Utility utilizzando EPSON Software Updater (applicazione per l'aggiornamento del software).

### **Importante:**

- ❑ Per ricevere dei fax su un computer, **Modalità di ricezione** sul pannello di controllo della stampante deve essere impostato ad **Auto**. Per informazioni sullo stato delle impostazioni della stampante, rivolgersi al proprio amministratore. Per configurare le impostazioni nel pannello di controllo della stampante, selezionare **Impostazioni > Impostazioni generali > Impostazioni fax > Impostazioni base > Modalità di ricezione**.
- ❑ Il computer configurato per la ricezione di fax deve essere sempre acceso. I documenti ricevuti vengono salvati temporaneamente nella memoria della stampante prima che vengano salvati sul computer. Se si spegne il computer, lo spazio nella memoria della stampante potrebbe esaurirsi data l'impossibilità di inviare i documenti al computer.
- ❑ Il numero di documenti salvati temporaneamente nella memoria della stampante viene visualizzato su  nel pannello di controllo della stampante.
- ❑ Per leggere i fax ricevuti, è necessario installare nel computer un lettore PDF, per esempio Adobe Reader.

### Informazioni correlate

- ➔ [“Ricezione di fax in arrivo” a pagina 115](#)

## Verifica di nuovi fax (Windows)

Configurando un computer per il salvataggio dei fax ricevuti dalla stampante, è possibile verificare lo stato di elaborazione dei fax ricevuti e la presenza di nuovi fax tramite l'icona fax sulla barra delle applicazioni di Windows. Configurando il computer per la visualizzazione di una notifica alla ricezione di nuovi fax, vicino all'area di notifica di Windows appare una schermata di notifica che consente di leggere i nuovi fax.

### Nota:



- ❑ I dati fax ricevuti e salvati sul computer vengono rimossi dalla memoria della stampante.
- ❑ È necessario installare Adobe Reader per visualizzare i fax ricevuti salvati come file PDF.



## Utilizzo dell'icona fax sulla barra delle applicazioni (Windows)

È possibile verificare la presenza di nuovi fax e lo stato del funzionamento utilizzando l'icona fax visualizzata sulla barra delle applicazioni di Windows.

1. Verificare l'icona.

-  : in attesa.
-  : ricerca di nuovi fax in corso.
-  : importazione di nuovi fax completata.

2. Fare clic con il tasto destro del mouse sull'icona, quindi fare clic su **Visualizza Record di fax in ricezione**. Viene visualizzata la schermata **Record di fax in ricezione**.

3. Verificare la data e il mittente nell'elenco, quindi aprire il file ricevuto come PDF.

**Nota:**

- I fax ricevuti vengono rinominati automaticamente utilizzando il seguente formato di ridenominazione.  
YYYYMMDDHHMMSS\_XXXXXXXXXX\_NNNNN (Anno/Mese/Giorno/Ora/Minuti/Secondi\_numero del mittente)
- È anche possibile aprire direttamente la cartella dei fax ricevuti facendo clic con il pulsante destro del mouse sull'icona. Per ulteriori informazioni, consultare **Impostazioni opzionali** in FAX Utility e nella relativa guida (visualizzata nella finestra principale).

Anche se l'icona fax indica lo stato di attesa, è possibile verificare in tempo reale la presenza di nuovi fax selezionando **Verifica nuovi fax ora**.

## Utilizzo della finestra di notifica (Windows)

Se si imposta l'opzione di notifica della ricezione di nuovi fax, vicino alla barra delle applicazioni appare una finestra di notifica per ciascun fax.

1. Verificare la schermata di notifica visualizzata sullo schermo del computer.

**Nota:**

La schermata di notifica scompare in caso di inattività per un determinato periodo di tempo. È possibile modificare le impostazioni di notifica, come il tempo di visualizzazione.

2. Fare clic su un punto qualsiasi della schermata di notifica, tranne che sul tasto .  
Viene visualizzata la schermata **Record di fax in ricezione**.

3. Verificare la data e il mittente nell'elenco, quindi aprire il file ricevuto come PDF.

**Nota:**

- I fax ricevuti vengono rinominati automaticamente utilizzando il seguente formato di ridenominazione.  
YYYYMMDDHHMMSS\_XXXXXXXXXX\_NNNNN (Anno/Mese/Giorno/Ora/Minuti/Secondi\_numero del mittente)
- È anche possibile aprire direttamente la cartella dei fax ricevuti facendo clic con il pulsante destro del mouse sull'icona. Per ulteriori informazioni, consultare **Impostazioni opzionali** in FAX Utility e nella relativa guida (visualizzata nella finestra principale).

## Verifica di nuovi fax (Mac OS)

È possibile verificare la presenza di nuovi fax con uno dei seguenti metodi. Questa funzione è disponibile solo per i computer impostati su "Salva" (salva i fax su questo computer).

- Aprire la cartella dei fax ricevuti (specificata in **Impostazioni di uscita fax ricevuti**)
- Aprire il Monitor di ricezione fax e fare clic su **Verifica nuovi fax ora**.
- Notifica di ricezione di nuovi fax

Selezionando l'opzione **Avvisa in caso di nuovi fax tramite icona nel dock** in **Monitor di ricezione fax** > **Preferenze** nella Utility FAX, l'icona di controllo nel Dock visualizza una notifica di ricezione di nuovi fax.

## Aprire la cartella dei fax ricevuti dal Controllo fax ricevuti (Mac OS)

È possibile aprire la cartella di salvataggio dal computer specificato per la ricezione dei fax selezionando "Salva" (salva i fax su questo computer).

1. Fare clic sull'icona di controllo dei fax ricevuti nel Dock per aprire **Monitor di ricezione fax**.
2. Selezionare la stampante e fare clic su **Apri cartella**, o fare doppio clic sul nome della stampante.
3. Verificare la data e il mittente nel nome del file, quindi aprire il file PDF.

**Nota:**

*I fax ricevuti vengono rinominati automaticamente utilizzando il seguente formato di ridenominazione.*

*AAAAMMGGHHMMSS\_XXXXXXXXXX\_nnnnn (Anno/Mese/Giorno/Ora/Minuti/Secondi\_numero del mittente)*

*Le informazioni inviate dal mittente vengono visualizzate come numero del mittente. In base al mittente, questo numero può non essere visualizzato.*

## Cancellazione della funzione che salva i fax in arrivo nel computer

È possibile cancellare il salvataggio dei fax nel computer tramite FAX Utility.

Per ulteriori informazioni, consultare Operazioni di base nella guida della FAX Utility (visualizzata nella finestra principale).

**Nota:**

- Se vi sono dei fax che non sono stati salvati nel computer, non è possibile cancellare la funzione che salva i fax nel computer.*
- È anche possibile modificare le impostazioni sulla stampante. Contattare l'amministratore per informazioni sulla cancellazione delle impostazioni per il salvataggio dei fax nel computer.*

### Informazioni correlate

➔ ["Effettuazione dell'impostazione Salva su computer per non ricevere fax" a pagina 364](#)

---

# Manutenzione della stampante

Verifica dello stato dei materiali di consumo. . . . .	132
Miglioramento della qualità di stampa, copia, scansione e invio di fax. . . . .	132
Pulizia della stampante. . . . .	139
Risparmio energia. . . . .	139
Installare o disinstallare le applicazioni separatamente. . . . .	140
Trasporto e conservazione della stampante. . . . .	145

## Verifica dello stato dei materiali di consumo

È possibile verificare i livelli di inchiostro approssimativi e la durata utile approssimativa del contenitore di manutenzione dal pannello di controllo della stampante. Selezionare  nella schermata iniziale.

### Nota:

- È possibile verificare la vita utile e i livelli di inchiostro approssimativi del contenitore di manutenzione nel monitor di stato del driver della stampante. Per maggiori dettagli, consultare le informazioni correlate qui sotto.
- È possibile continuare a stampare mentre viene visualizzato il messaggio di inchiostro esaurito. Sostituire le cartucce di inchiostro quando necessario.



### Informazioni correlate

- ➔ “Scheda Utility” a pagina 46
- ➔ “Guida del driver della stampante in Mac OS” a pagina 273
- ➔ “È necessario sostituire le cartucce di inchiostro” a pagina 205
- ➔ “È necessario sostituire il contenitore di manutenzione” a pagina 212

## Miglioramento della qualità di stampa, copia, scansione e invio di fax

### Regolazione della qualità di stampa

Se si notano delle linee verticali non allineate, immagini sfocate o strisce orizzontali, regolare la qualità di stampa.

1. Selezionare **Manutenzione** sul pannello di controllo della stampante.
2. Selezionare **Regolazione qualità di stampa**.
3. Seguire le istruzioni a video per caricare la carta e stampare il motivo di verifica ugelli.
4. Esaminare il motivo stampato.
  - Se sono presenti linee interrotte o segmenti mancanti come mostrato nel motivo “NG”, gli ugelli della testina di stampa potrebbero essere ostruiti. Selezionare  per la pulizia della testina di stampa.
  - Se non si notano linee interrotte o segmenti mancanti come nel motivo seguente “OK”, gli ugelli non sono ostruiti. Selezionare  per passare alla regolazione successiva.

**OK**

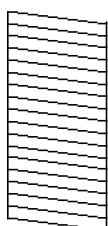

**NG**

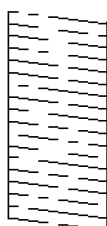

5. Seguire le istruzioni a video per stampare i modelli per l'allineamento della testina di stampa, quindi allinearla.

- Questo motivo consente di eseguire l'allineamento se le stampe sono sfocate.

Individuare e selezionare il numero del motivo più uniforme.

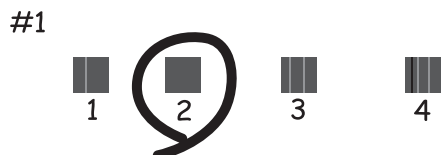

- Questo motivo consente di eseguire l'allineamento se le linee verticali non sono allineate.

Individuare e selezionare il numero del motivo con la riga verticale meno allineata.

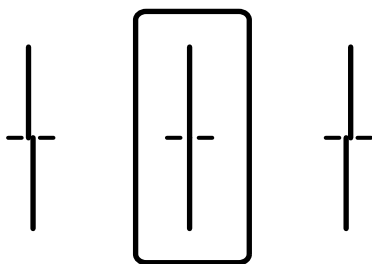

- Questo motivo consente di eseguire l'allineamento se si notano delle bande orizzontali a intervalli regolari.

Individuare e selezionare il numero del motivo più unito e meno sovrapposto.

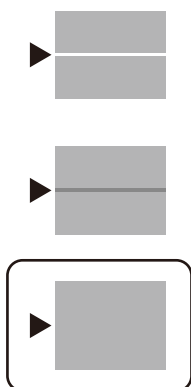

## Controllo e pulizia della testina di stampa

Gli ugelli ostruiti possono causare stampe sbiadite, con strisce percettibili o colori diversi da quelli previsti. Se gli ugelli sono completamente ostruiti, verrà stampato una pagina vuota. Se la qualità di stampa è peggiorata, verificare innanzitutto se gli ugelli sono ostruiti eseguendo un controllo degli ugelli. Se gli ugelli sono ostruiti, pulire la testina di stampa.

**! Importante:**

- ❑ Durante la pulizia della testina, non aprire l'unità scanner e non spegnere la stampante. Se la pulizia della testina non viene completata, potrebbe essere impossibile stampare.
- ❑ La pulizia della testina richiede l'utilizzo di una determinata quantità di inchiostro, pertanto si consiglia di eseguirla solo quando si osserva un peggioramento della qualità di stampa.
- ❑ Quando l'inchiostro è scarso, potrebbe non risultare possibile pulire la testina di stampa.
- ❑ Se la qualità di stampa non migliora dopo aver eseguito il controllo degli ugelli e la pulizia della testina per 3 volte, non eseguire alcuna operazione di stampa per almeno 12 ore, quindi, se necessario, effettuare nuovamente il controllo degli ugelli e ripetere la pulizia della testina. È consigliabile spegnere la stampante premendo il pulsante . Se non si osserva un miglioramento della qualità di stampa, contattare l'assistenza Epson.
- ❑ Per evitare l'essiccazione dell'inchiostro sulla testina di stampa, non scollegare la stampante dalla presa mentre è accesa.

1. Selezionare **Manutenzione** sul pannello di controllo della stampante.
2. Selezionare **Controllo ugelli testina**.
3. Seguire le istruzioni a video per caricare la carta e stampare il motivo di verifica ugelli.
4. Esaminare il motivo stampato.
  - ❑ Se sono presenti linee interrotte o segmenti mancanti come mostrato nel motivo "NG", gli ugelli della testina di stampa potrebbero essere ostruiti. Procedere con il passaggio successivo.
  - ❑ Se non si notano linee interrotte o segmenti mancanti come nel motivo seguente "OK", gli ugelli non sono ostruiti. Non è necessario pulire la testina di stampa. Selezionare  per uscire.

**OK**

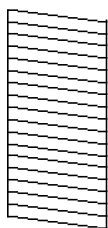

**NG**

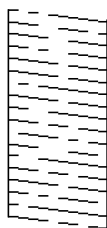

5. Selezionare .
6. Seguire le istruzioni visualizzate per pulire la testina di stampa.
7. Al termine della pulizia, seguire le istruzioni a video per stampare nuovamente il motivo di controllo degli ugelli. Ripetere le operazioni di pulizia e stampa del modello fino a quando tutte le linee non vengono stampate per intero.

**Nota:**

È possibile controllare e pulire la testina di stampa dal driver della stampante. Per maggiori dettagli, consultare le informazioni correlate qui sotto.

### Informazioni correlate

- ➔ [“Scheda Utility” a pagina 46](#)
- ➔ [“Guida del driver della stampante in Mac OS” a pagina 273](#)

## Evitare l'ostruzione degli ugelli

Utilizzare sempre il pulsante di accensione quando si accende o si spegne la stampante.

Controllare che la spia di alimentazione sia spenta prima di scollegare il cavo di alimentazione.

Se non è sigillato, l'inchiostro stesso può seccarsi. Come quando si posiziona un cappuccio su una penna stilografica o ad olio per evitare che si secchi, assicurarsi che la testina di stampa sia sigillata correttamente per evitare che l'inchiostro si secchi.

Se il cavo di alimentazione è scollegato o si verifica un blackout mentre la stampante è in funzione, la testina di stampa potrebbe non essere sigillata correttamente. Se la testina di stampa viene lasciata così com'è, si seccerà causando l'ostruzione degli ugelli (uscite dell'inchiostro).

In questi casi, accendere e spegnere la stampante il prima possibile per sigillare la testina di stampa.

## Allineamento della testina di stampa

Se le righe verticali non sono allineate o le immagini risultano sfuocate, è necessario allineare la testina di stampa.

1. Selezionare **Manutenzione** sul pannello di controllo della stampante.
2. Selezionare **Allineamento testina**.
3. Selezionare uno dei menu di allineamento.
  - Allineamento riga dritta: selezionare l'opzione se le stampe sono sfocate o le linee verticali non sono allineate.
  - Allineamento orizzontale: selezionare l'opzione se le stampe contengono strisce orizzontali a intervalli regolari.
4. Seguire le istruzioni a video per caricare la carta e stampare il motivo di allineamento.

## Pulizia del percorso carta per macchie di inchiostro

Se le stampe sono macchiate o segnate, pulire il rullo interno.



### **Importante:**

*Per pulire le parti interne della stampante, non utilizzare fazzoletti di carta. Poiché gli ugelli della testina di stampa potrebbero ostruirsi.*

1. Selezionare **Manutenzione** sul pannello di controllo della stampante.
2. Selezionare **Pulizia guida carta**.

3. Seleziona l'origine carta, caricare carta comune di formato A4 nell'origine carta selezionata, quindi seguire le istruzioni visualizzate sullo schermo per pulire il percorso della carta.

“Caricamento della carta” a pagina 31

**Nota:**

*Ripetere la procedura fino a quando le tracce di inchiostro sulla carta non scompaiono. Se le stampe sono ancora macchiate o segnate, pulire le altre origini carta.*

## Pulizia del Vetro dello scanner

Quando le copie o le immagini di scansione appaiono macchiate, pulire il vetro dello scanner.

**⚠ Attenzione:**

*Prestare attenzione affinché le mani e le dita non rimangano incastrate durante l'apertura o la chiusura del coperchio documenti. Ciò potrebbe causare lesioni.*

**❗ Importante:**

*Non utilizzare mai alcool o diluenti per pulire la stampante. Tali agenti chimici possono danneggiare la stampante.*

1. Aprire il coperchio documenti.

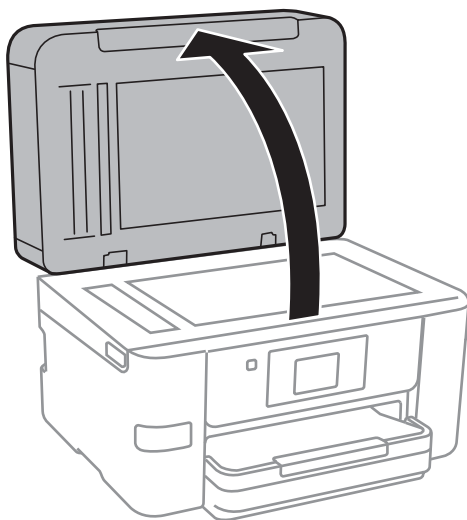

2. Pulire la superficie del vetro dello scanner con un panno morbido, asciutto e pulito.

**❗ Importante:**

- Se la superficie in vetro è sporca di unto o altro materiale difficile da rimuovere, pulirla mediante un panno morbido con una piccola quantità di detergente per vetri. Asciugare tutto il liquido rimanente.
- Non esercitare una pressione eccessiva sulla superficie in vetro.
- Prestare attenzione affinché la superficie in vetro non venga graffiata né danneggiata. Il danneggiamento della superficie in vetro può incidere negativamente sulla qualità delle scansioni.



## Pulizia dell'ADF

Se le immagini copiate o acquisite dall'ADF sono macchiate o gli originali non vengono alimentati correttamente nell'ADF, è necessario pulire l'ADF.

**!** **Importante:**

*Non utilizzare mai alcool o diluenti per pulire la stampante. Tali agenti chimici possono danneggiare la stampante.*

1. Aprire il coperchio dell'ADF.

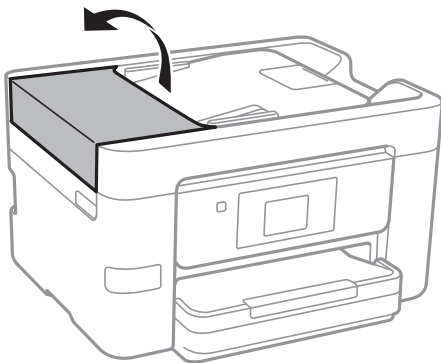

2. Pulire il rullo e la parte interna dell'ADF con un panno morbido e umido.

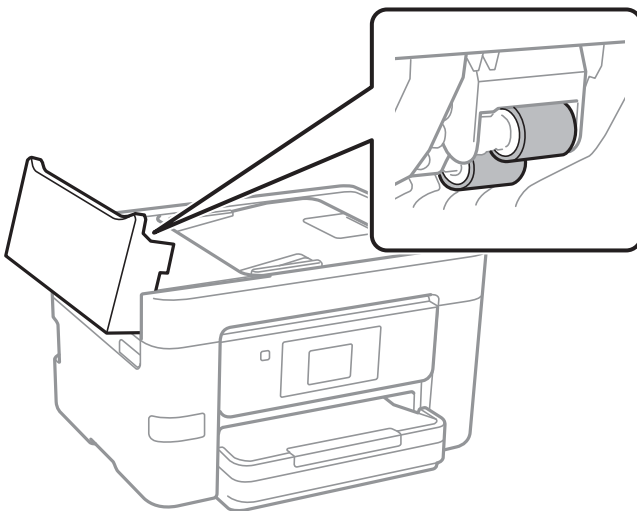

**!** **Importante:**

- L'uso di un panno asciutto potrebbe danneggiare la superficie del rullo.*
- Utilizzare l'ADF dopo che il rullo si è asciugato.*

3. Chiudere il coperchio ADF e aprire il coperchio documenti.

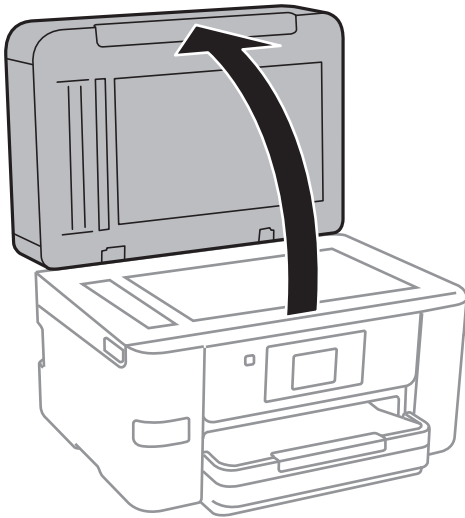

4. Pulire la parte mostrata nell'illustrazione.

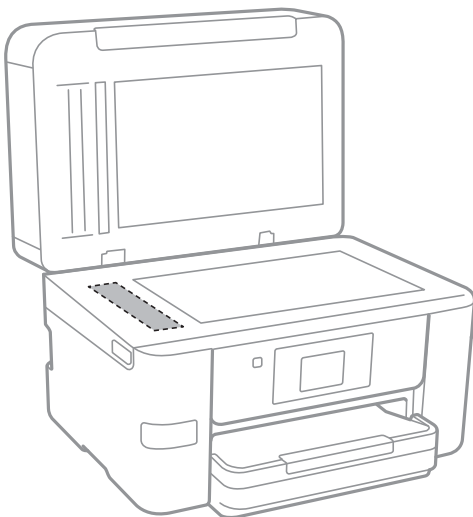

**Importante:**

- Se la superficie in vetro è sporca di unto o altro materiale difficile da rimuovere, pulirla mediante un panno morbido con una piccola quantità di detergente per vetri. Asciugare tutto il liquido rimanente.
- Non esercitare una pressione eccessiva sulla superficie in vetro.
- Prestare attenzione affinché la superficie in vetro non venga graffiata né danneggiata. Il danneggiamento della superficie in vetro può incidere negativamente sulla qualità delle scansioni.

## Pulizia della stampante

Se la custodia esterna è sporca o polverosa, spegnere la stampante e pulirla con un panno umido e morbido. Se non è possibile rimuovere la sporcizia, provare a pulire con un panno umido e morbido inumidito con un detergente delicato.

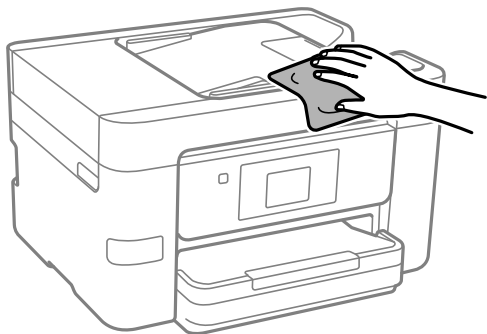

### **!** *Importante:*

- Prestare attenzione a non versare acqua nei meccanismi della stampante o sui componenti elettronici. Altrimenti la stampante potrebbe danneggiarsi.*
- Non utilizzare mai alcool o diluenti per pulire i componenti o la custodia della stampante. Questi agenti chimici possono creare dei danni.*

## Risparmio energia

La stampante entra in modalità di riposo o si spegne automaticamente se non vengono eseguite operazioni per un dato periodo di tempo. È possibile regolare l'intervallo di tempo che deve trascorrere prima che venga attivato il risparmio energetico. Un intervallo di attesa maggiore incide sul consumo energetico del prodotto. Prima di apportare qualsiasi modifica, valutare le eventuali ripercussioni ambientali.

A seconda del luogo di acquisto, la stampante può essere dotata di una funzionalità che la spegne automaticamente se non è connessa alla rete per 30 minuti.

## Risparmio energetico (pannello di controllo)

1. Selezionare **Impostazioni** nella schermata iniziale.
2. Selezionare **Impostazioni generali** > **Impostazioni base**.
3. Attenersi a una delle procedure indicate di seguito.

### **Nota:**

*Il prodotto può avere la funzionalità **Imp. di spegn.** o **Timer spegnimento** a seconda del luogo di acquisto.*

- Selezionare **Timer sospens.** o **Imp. di spegn.** > **Spegni se inattivo** o **Spegni se disconnesso**, e quindi eseguire le impostazioni.
- Selezionare **Timer sospens.** o **Timer spegnimento**, e effettuare le impostazioni.

## Installare o disinstallare le applicazioni separatamente

Connettere il computer alla rete e installare la versione più recente delle applicazioni dal sito web. Eseguire l'accesso al computer come amministratore. Se viene richiesto, immettere la password di amministratore.

### Installazione delle applicazioni separatamente

**Nota:**

*Affinché sia possibile reinstallare un'applicazione, è necessario innanzitutto disinstallarla.*

1. Verificare che la stampante e il computer siano in grado di comunicare e che la stampante sia connessa a Internet.
2. Avviare EPSON Software Updater.

Lo screenshot mostra un esempio su Windows.

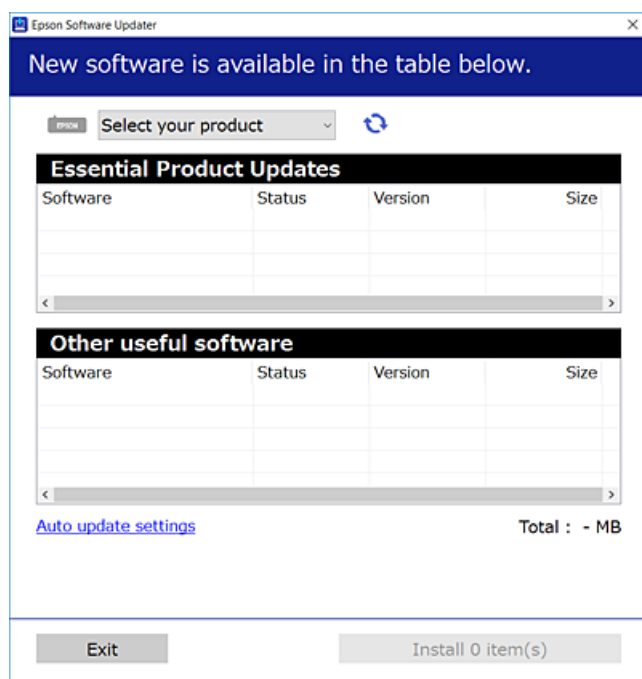

3. Per Windows, selezionare la stampante in uso, quindi fare clic su  per verificare le ultime applicazioni disponibili.
4. Selezionare le voci che si desidera installare o aggiornare, quindi fare clic sul pulsante di installazione.



**Importante:**

*Non spegnere o scollegare la stampante dalla presa fino al completamento dell'aggiornamento. L'operazione potrebbe portare a un malfunzionamento della stampante.*

**Nota:**

- ❑ È possibile scaricare le applicazioni più recenti dalla pagina principale di Epson.

<http://www.epson.com>

- ❑ Se si utilizzano i sistemi operativi Windows Server, non è possibile utilizzare Epson Software Updater. Scaricare le applicazioni più recenti dal sito web Epson.

**Informazioni correlate**

- ➔ “Applicazione per l'aggiornamento di software e Firmware (EPSON Software Updater)” a pagina 280
- ➔ “Disinstallazione di applicazioni” a pagina 143

## Verificare che sia installato un driver della stampante originale Epson — Windows

È possibile verificare se sul computer in uso sia installato un driver della stampante originale Epson in uno dei seguenti modi.

Selezionare **Pannello di controllo > Visualizza dispositivi e stampanti (Stampanti, Stampanti e fax)**, quindi procedere come segue per aprire la finestra delle proprietà del server di stampa.

- ❑ Windows Windows 10/Windows 8.1/Windows 8/Windows 7/Windows Server 2019/Windows Server 2016/Windows Server 2012 R2/Windows Server 2012/Windows Server 2008 R2

Fare clic sull'icona della stampante, quindi su **Proprietà server di stampa** nella parte superiore della finestra.

- ❑ Windows Vista/Windows Server 2008

Fare clic con il pulsante destro del mouse sulla cartella **Stampanti**, quindi fare clic su **Esegui come amministratore > Proprietà server**.

- ❑ Windows XP/Windows Server 2003 R2/Windows Server 2003

Dal menu **File**, selezionare **Proprietà server**.

Fare clic sulla scheda **Driver**. Se il nome della stampante in uso compare nell'elenco, sul computer è installato un driver di stampa originale Epson.

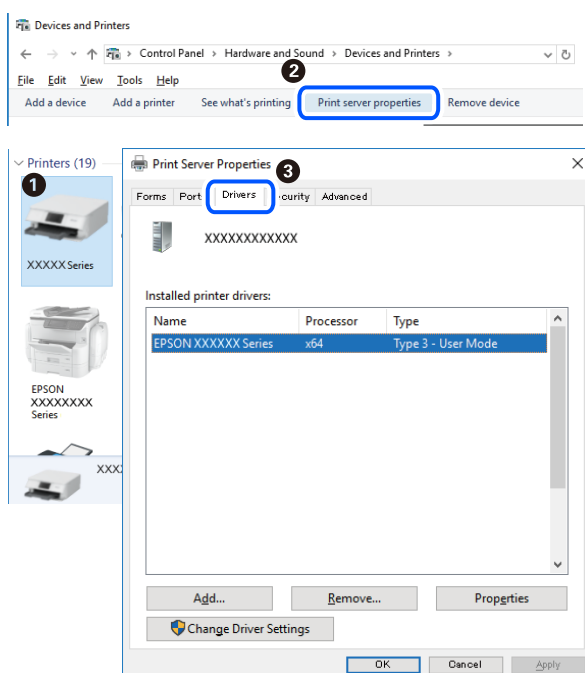

### Informazioni correlate

➔ [“Installazione delle applicazioni separatamente”](#) a pagina 140

## Verificare che sia installato un driver della stampante originale Epson — Mac OS

È possibile verificare se sul computer in uso sia installato un driver della stampante originale Epson in uno dei seguenti modi.

Selezionare **Preferenze di Sistema** dal menu Apple > **Stampa e Scanner** (o **Stampa e Scansione**, **Stampa e Fax**), quindi selezionare la stampante in uso. Fare clic su **Opzioni e forniture**; se nella finestra vengono visualizzate le schede **Opzioni** e **Utility**, sul computer è installato un driver di stampa originale Epson.

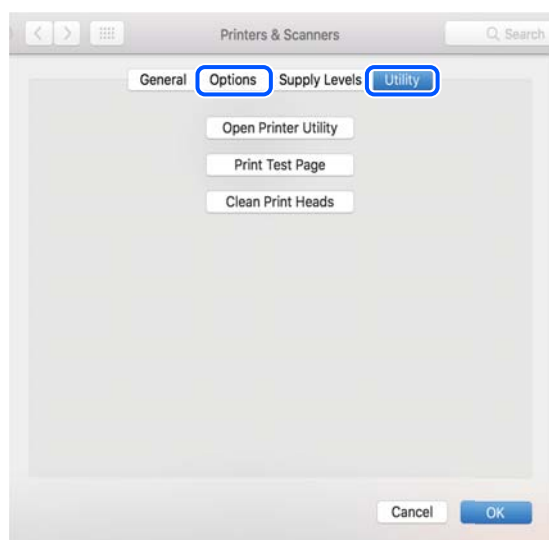

### Informazioni correlate

➔ [“Installazione delle applicazioni separatamente”](#) a pagina 140

## Aggiunta della stampante (solo per sistemi Mac OS)

1. Selezionare **Preferenze di Sistema** dal menu Apple > **Stampanti e scanner** (o **Stampa e Scansione**, **Stampa e Fax**).
2. Fare clic su + e scegliere **Aggiungi stampante o scanner**.
3. Selezionare la stampante in uso, quindi selezionare la stampante da **Usa**.
4. Fare clic su **Aggiungi**.

**Nota:**

*Se la stampante in uso non è elencata, verificare che sia accesa e connessa correttamente al computer.*

## Disinstallazione di applicazioni

Eseguire l'accesso al computer come amministratore. Se viene richiesto, immettere la password di amministratore.

### Disinstallazione di applicazioni — Windows

1. Premere il pulsante di alimentazione  per spegnere la stampante.
2. Chiudere tutte le applicazioni in esecuzione.
3. Aprire il **Pannello di controllo**:
  - Windows 10/Windows Server 2019/Windows Server 2016  
Fare clic sul pulsante Start e selezionare **Sistema Windows > Pannello di controllo**.
  - Windows 8.1/Windows 8/Windows Server 2012 R2/Windows Server 2012  
Scegliere **Desktop > Impostazioni > Pannello di controllo**.
  - Windows 7/Windows Vista/Windows XP/Windows Server 2008 R2/Windows Server 2008/Windows Server 2003 R2/Windows Server 2003  
Fare clic sul pulsante Start e scegliere **Pannello di controllo**.
4. Aprire **Disinstalla un programma** (o **Installazione applicazioni**):
  - Windows 10/Windows 8.1/Windows 8/Windows 7/Windows Vista/Windows Server 2019/Windows Server 2016/Windows Server 2012 R2/Windows Server 2012/Windows Server 2008 R2/Windows Server 2008  
Selezionare **Disinstalla un programma** in **Programmi**.
  - Windows XP/Windows Server 2003 R2/Windows Server 2003  
Fare clic su **Installazione applicazioni**.
5. Selezionare l'applicazione che si desidera disinstallare.

Non è possibile disinstallare il driver della stampante se sono presenti lavori di stampa. Eliminare i lavori o attendere che vengano stampati prima di procedere con la disinstallazione.
6. Disinstallare le applicazioni:
  - Windows 10/Windows 8.1/Windows 8/Windows 7/Windows Vista/Windows Server 2019/Windows Server 2016/Windows Server 2012 R2/Windows Server 2012/Windows Server 2008 R2/Windows Server 2008  
Fare clic su **Disinstalla/Cambia** o su **Disinstalla**.
  - Windows XP/Windows Server 2003 R2/Windows Server 2003  
Fare clic su **Cambia/Rimuovi** o su **Rimuovi**.

**Nota:**  
*Se viene visualizzata la finestra **Controllo account utente**, fare clic su **Continua**.*
7. Seguire le istruzioni a video.

## Disinstallazione di applicazioni — Mac OS

1. Scaricare Uninstaller mediante EPSON Software Updater.  
Uninstaller deve essere scaricato una sola volta; non è necessario ripetere l'operazione ogni volta che si desidera disinstallare un'applicazione.
2. Premere il pulsante di alimentazione  per spegnere la stampante.
3. Per disinstallare il driver della stampante o il driver PC-FAX, selezionare **Preferenze di Sistema** dal menu Apple > **Stampanti e scanner** (o **Stampa e Scansione, Stampa e Fax**), quindi rimuovere la stampante dall'elenco delle stampanti attivate.
4. Chiudere tutte le applicazioni in esecuzione.
5. Selezionare **Vai > Applicazioni > Epson Software > Uninstaller**.
6. Selezionare l'applicazione che si desidera disinstallare e fare clic su **Rimuovi**.



### **Importante:**

*Tutti i driver delle stampanti a getto di inchiostro Epson vengono rimossi dal computer mediante Uninstaller. Se si utilizzano più driver delle stampanti a getto di inchiostro Epson e si desidera eliminare solo alcuni driver, eliminare prima tutti i driver, quindi reinstallare i driver della stampante necessari.*

### **Nota:**

*Se l'applicazione che si desidera disinstallare non viene visualizzata nell'elenco delle applicazioni, non è possibile disinstallarla mediante Uninstaller. Per disinstallarla, scegliere **Vai > Applicazioni > Epson Software**, selezionare l'applicazione che si desidera disinstallare e trascinarla sull'icona del cestino.*

### Informazioni correlate

➔ [“Applicazione per l'aggiornamento di software e Firmware \(EPSON Software Updater\)” a pagina 280](#)

## Aggiornamento di applicazioni e firmware

L'aggiornamento di applicazioni e firmware potrebbe consentire di risolvere alcuni problemi e aggiungere funzionalità o migliorare quelle esistenti. Verificare che sia in uso la versione più recente di applicazioni e firmware.

1. Verificare che la stampante sia connessa al computer e che il computer sia connesso a Internet.
2. Avviare EPSON Software Updater e aggiornare le applicazioni o il firmware.



### **Importante:**

*Non spegnere il computer né la stampante fino al completamento dell'aggiornamento; in caso contrario, la stampante potrebbe non funzionare correttamente.*



**Nota:**

Se l'applicazione che si desidera aggiornare non viene visualizzata nell'elenco, non è possibile aggiornarla mediante EPSON Software Updater. Verificare qual è la versione più recente delle applicazioni in uso nel sito Web Epson locale.

<http://www.epson.com>

### Informazioni correlate

➔ “Applicazione per l'aggiornamento di software e Firmware (EPSON Software Updater)” a pagina 280

## Aggiornamento del firmware della stampante tramite il pannello di controllo

Se la stampante è collegabile a Internet, è possibile aggiornare il firmware della stampante utilizzando il pannello di controllo. È inoltre possibile impostare la stampante affinché verifichi periodicamente eventuali aggiornamenti del firmware e notifichi l'utente della relativa disponibilità.

1. Selezionare **Impostazioni** nella schermata iniziale.
2. Selezionare **Aggiornamento firmware > Aggiorna**.

**Nota:**

Selezionare **Notifica > Attiv** per impostare la verifica periodica di aggiornamenti del firmware disponibili.

3. Leggere il messaggio visualizzato a schermo e toccare **Avvio verifica** per iniziare a cercare gli aggiornamenti disponibili.
4. Se sullo schermo LCD viene visualizzato un messaggio relativo alla disponibilità di un aggiornamento software, seguire le istruzioni sullo schermo per avviare l'aggiornamento.

 **Importante:**

- Non spegnere o scollegare la stampante dalla presa fino al completamento dell'aggiornamento; in caso contrario, la stampante potrebbe non funzionare correttamente.
- Se l'aggiornamento del firmware non viene completato o non riesce, la stampante non si avvia normalmente e sullo schermo LCD appare “Recovery Mode” alla successiva accensione. In tal caso, occorre aggiornare nuovamente il firmware utilizzando un computer. Collegare la stampante al computer mediante un cavo USB. Con “Recovery Mode” visualizzato sulla stampante, non risulta possibile aggiornare il firmware in una connessione di rete. Sul computer, accedere al sito Web Epson locale e quindi scaricare il firmware della stampante più recente. Vedere le istruzioni sul sito Web per i passaggi successivi.

---

## Trasporto e conservazione della stampante

Se è necessario conservare la stampante o trasportarla per eseguire riparazioni, attenersi alla procedura indicata di seguito.

1. Spegnerla stampante premendo il pulsante .

2. Verificare che la spia di alimentazione sia spenta, quindi scollegare il cavo di alimentazione.

**! Importante:**

*Quando la spia di alimentazione è spenta, è possibile scollegare il cavo di alimentazione. Se la spia non è spenta, la testina di stampa non ritorna nella posizione iniziale e l'inchiostro potrebbe seccarsi, rendendo impossibili future operazioni di stampa.*

3. Verificare che non sia collegato alcun dispositivo USB esterno.
4. Scollegare tutti i cavi, ad esempio il cavo di alimentazione e il cavo USB.
5. Rimuovere tutta la carta dalla stampante.
6. Verificare che non vi siano originali nella stampante.
7. Aprire l'unità scanner verificando che il coperchio documenti sia chiuso. Fissare il supporto della cartuccia di inchiostro alla stampante mediante nastro adesivo.

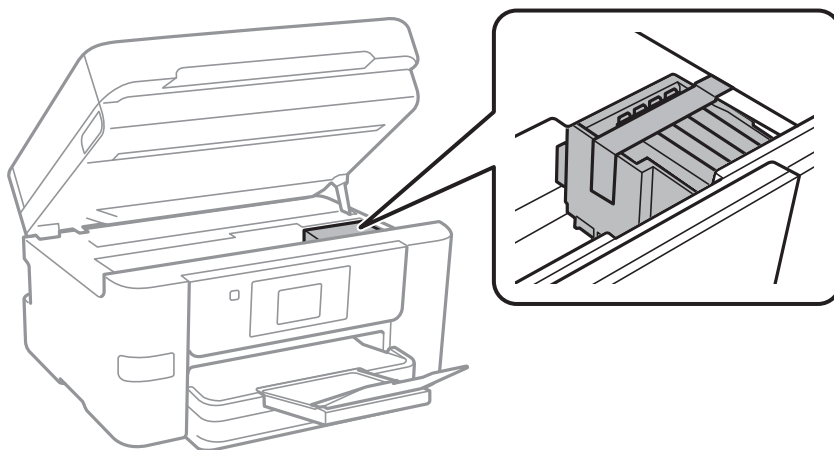

**! Attenzione:**

*Prestare attenzione affinché le mani e le dita non rimangano incastrate durante l'apertura o la chiusura dell'unità scanner. Ciò potrebbe causare lesioni.*

8. Chiudere l'unità scanner.

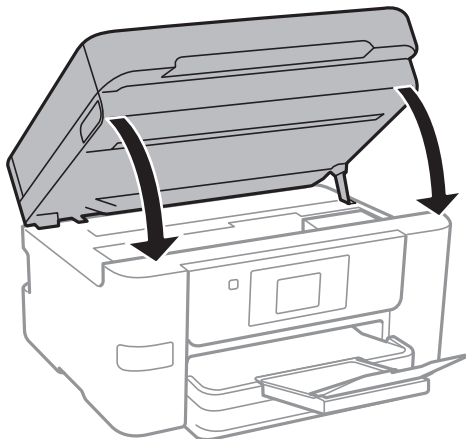

9. Preparare la stampante per l'imballaggio come illustrato di seguito.

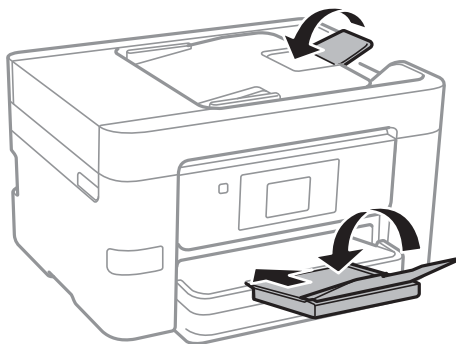

10. Riporre la stampante nella confezione originale utilizzando i materiali protettivi in dotazione.

**! Importante:**

- Per la conservazione e il trasporto, non inclinare la stampante, non posizionarla verticalmente e non capovolgerla, onde evitare fuoriuscite di inchiostro.
- Non rimuovere le cartucce di inchiostro. Se le cartucce vengono rimosse, la testina di stampa potrebbe seccarsi, impedendo la stampa.

Quando si riutilizza nuovamente la stampante, ricordarsi di rimuovere il nastro con cui è stato fissato il supporto della cartuccia di inchiostro. Se alla stampa successiva la qualità di stampa risulta inferiore, pulire e allineare la testina di stampa.

**Informazioni correlate**

- ➔ [“Controllo e pulizia della testina di stampa” a pagina 133](#)
- ➔ [“Allineamento della testina di stampa” a pagina 135](#)

---

# Risoluzione dei problemi

La stampante non funziona come previsto. . . . .	149
Viene visualizzato un messaggio sullo schermo LCD. . . . .	203
Carta inceppata. . . . .	204
È necessario sostituire le cartucce di inchiostro. . . . .	205
È necessario sostituire il contenitore di manutenzione. . . . .	212
La qualità di stampa/copia/scansione e operazioni fax è scarsa. . . . .	214
Problemi non risolvibili. . . . .	235

## La stampante non funziona come previsto

### La stampante non si accende/spegne

#### La stampante non si accende

Possono essere prese in considerazione le seguenti cause.

#### ■ Il cavo di alimentazione non è collegato correttamente alla presa di corrente.

##### Soluzioni

Verificare che il cavo di alimentazione sia collegato saldamente.

#### ■ Il pulsante non è stato premuto abbastanza a lungo.



##### Soluzioni

Tenere premuto il pulsante  più a lungo.

### La stampante non si spegne

#### ■ Il pulsante non è stato premuto abbastanza a lungo.

##### Soluzioni

Tenere premuto il pulsante  più a lungo. Se risulta comunque impossibile spegnere la stampante, scollegare il cavo di alimentazione. Per evitare che la testina di stampa si secchi, riaccendere la stampante e spegnerla mediante il pulsante .

### Spegnimento automatico

#### ■ La funzione Imp. di spegn. o Timer spegnimento è abilitata.

##### Soluzioni

- Selezionare **Impostazioni > Impostazioni generali > Impostazioni base > Imp. di spegn.**, e quindi disabilitare le impostazioni **Spegni se inattivo** e **Spegni se disconnesso**.
- Selezionare **Impostazioni > Impostazioni generali > Impostazioni base**, quindi disattivare l'impostazione **Timer spegnimento**.

##### Nota:

*Il prodotto può avere la funzionalità **Imp. di spegn.** o **Timer spegnimento** a seconda del luogo di acquisto.*

## Problemi di alimentazione della carta

### Mancata alimentazione carta

Possono essere prese in considerazione le seguenti cause.

#### ■ La posizione dell'installazione non è adeguata.

##### Soluzioni

Collocare la stampante su una superficie piana e utilizzarla nelle condizioni ambientali consigliate.

➔ [“Specifiche ambientali” a pagina 307](#)

#### ■ È stata usata della carta non supportata.

##### Soluzioni

Utilizzare carta supportata dalla stampante in uso.

➔ [“Carta disponibile e capacità” a pagina 266](#)

➔ [“Tipi di carta non disponibili” a pagina 269](#)

#### ■ La manipolazione della carta è inadeguata.

##### Soluzioni

Seguire le precauzioni per la manipolazione della carta.

➔ [“Precauzioni per la manipolazione della carta” a pagina 29](#)

#### ■ Sono stati caricati troppi fogli nella stampante.

##### Soluzioni

Non caricare più fogli di quelli consentiti per il tipo di carta in uso.

➔ [“Carta disponibile e capacità” a pagina 266](#)

#### ■ Le impostazioni carta sulla stampante non sono corrette.

##### Soluzioni

Assicurarsi che le impostazioni di formato e tipo di carta corrispondano con quelle effettive caricate sulla stampante.

➔ [“Impostazioni tipo e formato carta” a pagina 29](#)

### Carta alimentata in modo obliquo

Possono essere prese in considerazione le seguenti cause.

#### ■ La posizione dell'installazione non è adeguata.

##### Soluzioni

Collocare la stampante su una superficie piana e utilizzarla nelle condizioni ambientali consigliate.

➔ [“Specifiche ambientali” a pagina 307](#)

### ■ È stata usata della carta non supportata.

#### Soluzioni

Utilizzare carta supportata dalla stampante in uso.

➔ [“Carta disponibile e capacità” a pagina 266](#)

➔ [“Tipi di carta non disponibili” a pagina 269](#)

### ■ La manipolazione della carta è inadeguata.

#### Soluzioni

Seguire le precauzioni per la manipolazione della carta.

➔ [“Precauzioni per la manipolazione della carta” a pagina 29](#)

### ■ La carta è stata caricata in modo non corretto.

#### Soluzioni

Caricare la carta nella direzione corretta e allineare la guida laterale al bordo dei fogli.

➔ [“Caricamento della carta” a pagina 31](#)

### ■ Sono stati caricati troppi fogli nella stampante.

#### Soluzioni

Non caricare più fogli di quelli consentiti per il tipo di carta in uso.

➔ [“Carta disponibile e capacità” a pagina 266](#)

### ■ Le impostazioni carta sulla stampante non sono corrette.

#### Soluzioni

Assicurarsi che le impostazioni di formato e tipo di carta corrispondano con quelle effettive caricate sulla stampante.

➔ [“Impostazioni tipo e formato carta” a pagina 29](#)

## Alimentazione contemporanea di più fogli di carta

Possono essere prese in considerazione le seguenti cause.

### ■ La posizione dell'installazione non è adeguata.

#### Soluzioni

Collocare la stampante su una superficie piana e utilizzarla nelle condizioni ambientali consigliate.

➔ [“Specifiche ambientali” a pagina 307](#)

### ■ È stata usata della carta non supportata.

#### Soluzioni

Utilizzare carta supportata dalla stampante in uso.

➔ [“Carta disponibile e capacità” a pagina 266](#)

➔ [“Tipi di carta non disponibili” a pagina 269](#)

### ■ **La manipolazione della carta è inadeguata.**

#### **Soluzioni**

Seguire le precauzioni per la manipolazione della carta.

➔ [“Precauzioni per la manipolazione della carta” a pagina 29](#)

### ■ **La carta è umida.**

#### **Soluzioni**

Caricare altra carta.

### ■ **L'elettricità statica ha fatto sì che i fogli di carta si attaccassero tra loro.**

#### **Soluzioni**

Smazzare la carta prima di caricarla. Se la carta continua a non alimentarsi, caricare un foglio di carta alla volta.

### ■ **Sono stati caricati troppi fogli nella stampante.**

#### **Soluzioni**

Non caricare più fogli di quelli consentiti per il tipo di carta in uso.

➔ [“Carta disponibile e capacità” a pagina 266](#)

### ■ **Le impostazioni carta sulla stampante non sono corrette.**

#### **Soluzioni**

Assicurarsi che le impostazioni di formato e tipo di carta corrispondano con quelle effettive caricate sulla stampante.

➔ [“Impostazioni tipo e formato carta” a pagina 29](#)

### ■ **Vengono caricati più fogli di carta contemporaneamente durante la stampa fronte/retro manuale.**

#### **Soluzioni**

Rimuovere eventuale carta caricata nell'origine carta prima di ricaricare la carta.

## **Mancata alimentazione degli originali nell'ADF**

Possono essere prese in considerazione le seguenti cause.

### ■ **Vengono utilizzati originali non supportati dall'ADF.**

#### **Soluzioni**

Utilizzare originali supportati dall'ADF.

➔ [“Specifiche ADF” a pagina 299](#)



### ■ Gli originali sono stati caricati in modo errato.

#### Soluzioni

Caricare gli originali nel verso corretto, quindi far scorrere le guide laterali dell'ADF fino ad allinearle ai bordi degli originali.

### ■ Sono stati caricati troppi originali nell'ADF.

#### Soluzioni

Non caricare gli originali sopra la linea indicata dal simbolo di triangolo sull'ADF.

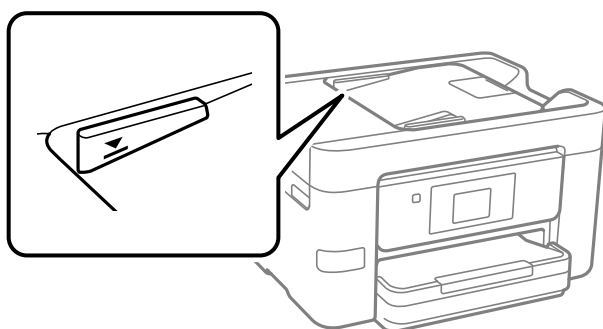

### ■ L'originale scivola quando la polvere aderisce al rullo.

#### Soluzioni

Pulire le parti interne dell'ADF.

➔ [“Pulizia dell'ADF” a pagina 137](#)

### ■ Gli originali non vengono rilevati.

#### Soluzioni

Sulla schermata per la copia, la scansione o l'invio di fax, verificare che l'icona ADF sia accesa. In caso contrario, collocare nuovamente gli originali.

## Impossibile stampare

### Impossibile stampare da Windows

Assicurarsi che il computer e la stampante siano collegati in modo corretto.

La causa e la soluzione del problema potrebbero essere diverse a seconda che siano connessi o meno.

#### **Verifica stato della connessione**

Utilizzare Epson Printer Connection Checker per verificare lo stato della connessione per il computer e la stampante. Potrebbe essere possibile risolvere il problema a seconda dei risultati della verifica.

1. Fare doppio clic sull'icona sul desktop **Epson Printer Connection Checker**.  
Epson Printer Connection Checker viene avviato.

Se non ci sono icone sul desktop, seguire i seguenti metodi per avviare Epson Printer Connection Checker.

Windows 10

Fare clic sul pulsante start e selezionare **Epson Software > Epson Printer Connection Checker**.

Windows 8.1/Windows 8

Immettere il nome dell'applicazione nell'accesso alla ricerca, quindi selezionare l'icona visualizzata.

Windows 7

Fare clic sul tasto Avvio e scegliere **Tutti i programmi > Epson Software > Epson Printer Connection Checker**.

2. Seguire le istruzioni a video per la verifica.

**Nota:**

*Se il nome della stampante non viene visualizzato, installare un driver della stampante originale Epson.*

*[“Verificare che sia installato un driver della stampante originale Epson — Windows” a pagina 141](#)*

Quando è stato identificato il problema, seguire la soluzione visualizzata sullo schermo.

Quando non è possibile risolvere il problema, controllare quanto riportato di seguito a seconda della situazione.

La stampante non viene riconosciuta attraverso una connessione di rete

[“Non è possibile collegarsi a una rete” a pagina 154](#)

La stampante non viene riconosciuta attraverso una connessione USB

[“La stampante non può essere connessa tramite USB \(Windows\)” a pagina 157](#)

La stampante è stata riconosciuta, ma la stampa non può essere eseguita.

[“Impossibile stampare nonostante sia stato stabilito un collegamento \(Windows\)” a pagina 157](#)

## Non è possibile collegarsi a una rete

Potrebbe essersi verificato uno dei seguenti problemi.

### ■ Si è verificato un problema con i dispositivi di rete per il collegamento Wi-Fi.

#### Soluzioni

Spegnerne i dispositivi che si desidera connettere alla rete. Attendere circa 10 secondi, quindi accendere i dispositivi nel seguente ordine: router wireless, computer o dispositivo smart e stampante. Avvicinare la stampante e il computer o dispositivo intelligente al router wireless per facilitare la comunicazione delle onde radio, quindi provare a effettuare nuovamente le impostazioni di rete.

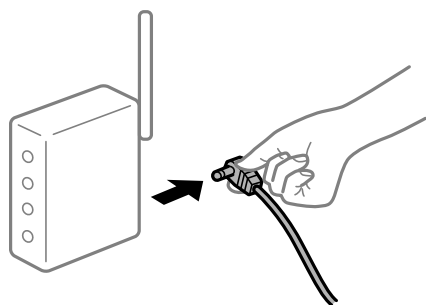

### I dispositivi non possono ricevere segnali dal router wireless poiché sono troppo lontani.

#### Soluzioni

Dopo aver spostato il computer o il dispositivo intelligente e la stampante più vicini al router wireless, spegnere il router wireless, quindi accenderlo nuovamente.

### Quando si sostituisce il router wireless, le impostazioni non corrispondono a quelle del nuovo router.

#### Soluzioni

Creare nuovamente le impostazioni di collegamento in modo che corrispondano al nuovo router wireless.

➔ [“Quando si sostituisce il router wireless” a pagina 239](#)

### Gli SSID connessi dal computer o da dispositivi intelligenti e computer sono diversi.

#### Soluzioni

Quando si utilizzano router wireless multipli contemporaneamente o il router wireless ha SSID multipli e i dispositivi sono connessi a SSID diversi, la connessione al router wireless non è possibile.

Connettere il computer o il dispositivo intelligente allo stesso SSID della stampante.

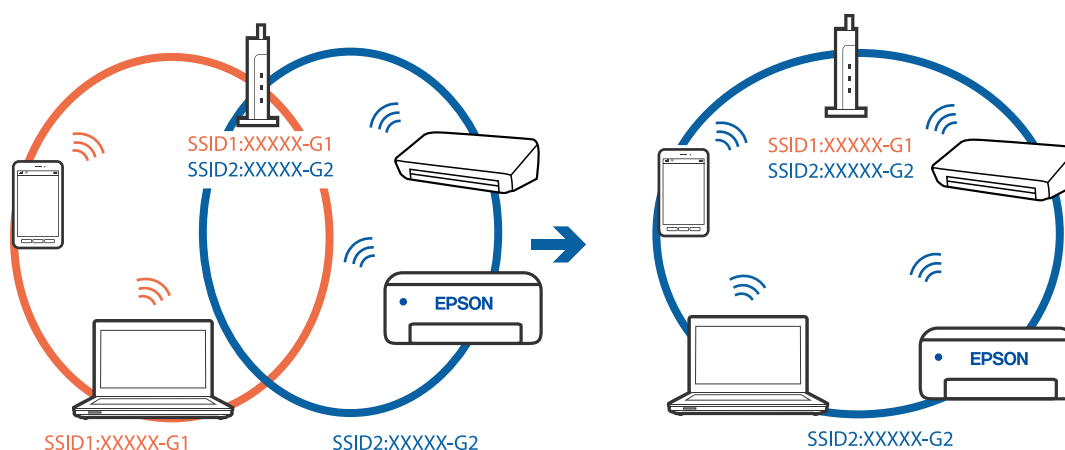

### È disponibile un separatore di riservatezza sul router wireless.

#### Soluzioni

Molti router wireless hanno una funzione di separatore di riservatezza, che blocca la comunicazione tra dispositivi collegati. Se la comunicazione tra la stampante e il computer o il dispositivo intelligente non è possibile anche se sono collegati alla stessa rete, disabilitare il separatore di riservatezza sul router wireless. Per ulteriori dettagli, consultare il manuale fornito in dotazione con il router wireless.

### L'indirizzo IP non è stato assegnato correttamente.

#### Soluzioni

Se l'indirizzo IP assegnato alla stampante è 169.254.XXX.XXX e la maschera di sottorete è 255.255.0.0, l'indirizzo IP potrebbe non essere stato assegnato correttamente.

Selezionare **Impostazioni > Impostazioni generali > Impostazioni di rete > Avanzate** dal pannello di controllo della stampante, quindi verificare l'indirizzo IP e la maschera di sottorete assegnata alla stampante.

Riavviare il router wireless o ripristinare le impostazioni di rete della stampante.

➔ [“Reimpostare il collegamento di rete” a pagina 239](#)

## ■ C'è un problema con le impostazioni di rete sul computer.

### Soluzioni

Provare ad accedere a qualsiasi sito web dal computer per assicurarsi che le relative impostazioni di rete siano corrette. Se non è possibile accedere a qualsiasi sito web, il problema è a livello di computer.

Verificare la connessione di rete del computer. Per i dettagli, vedere la documentazione fornita con il computer.

## ■ La stampante è collegata tramite Ethernet utilizzando dispositivi che supportano IEEE 802.3az (Energy Efficient Ethernet).

### Soluzioni

Quando si connette la stampante tramite Ethernet utilizzando dispositivi che supportano IEEE 802.3az (Energy Efficient Ethernet), possono verificarsi i seguenti problemi a seconda dell'hub o del router in uso.

- La connessione diventa instabile, la stampante viene connessa e disconnessa più e più volte.
- Impossibile connettersi alla stampante.
- La velocità di comunicazione si rallenta.

Seguire la procedura seguente per disabilitare IEEE 802.3az per la stampante e quindi connettersi.

1. Rimuovere il cavo Ethernet collegato al computer e alla stampante.
2. Quando è abilitato IEEE 802.3az per il computer, disabilitarlo.  
Per i dettagli, vedere la documentazione fornita con il computer.
3. Collegare direttamente il computer alla stampante mediante un cavo Ethernet.
4. Sulla stampante, stampare un rapporto di connessione di rete.  
[“Stampa di un report di connessione di rete” a pagina 257](#)
5. Verificare l'indirizzo IP della stampante sul report di connessione di rete.
6. Sul computer, accedere a Web Config.  
Avviare un browser Web e immettere l'indirizzo IP della stampante.  
[“Esecuzione di Web Config in un browser Web” a pagina 277](#)
7. Selezionare la scheda **Impostazioni di rete > LAN cablata**.
8. Selezionare **DISATTIVA** per **IEEE 802.3az**.
9. Fare clic su **Avanti**.
10. Fare clic su **OK**.
11. Rimuovere il cavo Ethernet collegato al computer e alla stampante.

12. Se si è disabilitato IEEE 802.3az per il computer nel passaggio 2, abilitarlo.
  13. Collegare i cavi Ethernet rimossi nel passaggio 1 al computer e alla stampante.
- Se il problema persiste, è possibile che il problema sia causato da dispositivi diversi dalla stampante.

## La stampante non può essere connessa tramite USB (Windows)

Possono essere prese in considerazione le seguenti cause.

### ■ Il cavo USB non è stato inserito correttamente nella presa elettrica.

#### Soluzioni

Collegare saldamente il cavo USB alla stampante e al computer.

### ■ Si è verificato un problema con il hub USB.

#### Soluzioni

Se si utilizza un hub USB, provare a collegare la stampante direttamente al computer.

### ■ C'è un problema con il cavo USB o con l'ingresso USB.

#### Soluzioni

Se non è possibile riconoscere il cavo USB, utilizzare una porta diversa o sostituire il cavo USB.

## Impossibile stampare nonostante sia stato stabilito un collegamento (Windows)

Possono essere prese in considerazione le seguenti cause.

### ■ Si è verificato un problema relativo al software o ai dati.

#### Soluzioni

- Verificare che sia installato un driver della stampante originale Epson (EPSON XXXXX). Se non viene installato un driver della stampante Epson originale, le funzioni disponibili sono limitate. Si consiglia di utilizzare un driver della stampante originale Epson.
  - Se si sta stampando un'immagine con dati di grandi dimensioni, il computer potrebbe non disporre di una quantità di memoria sufficiente. Stampare a una risoluzione inferiore o con dimensioni ridotte.
  - Se il problema persiste dopo aver provato tutte le soluzioni indicate, tentare di disinstallare e reinstallare il driver della stampante.
  - L'aggiornamento del software alla versione più recente potrebbe consentire di risolvere alcuni problemi. Per controllare lo stato del software, utilizzare lo strumento di aggiornamento del software.
- ➔ [“Verificare che sia installato un driver della stampante originale Epson — Windows” a pagina 141](#)
  - ➔ [“Verificare che sia installato un driver della stampante originale Epson — Mac OS” a pagina 142](#)
  - ➔ [“Installare o disinstallare le applicazioni separatamente” a pagina 140](#)
  - ➔ [“Aggiornamento di applicazioni e firmware” a pagina 144](#)

## Si è verificato un problema relativo allo stato della stampante.

### Soluzioni

Fare clic su **EPSON Status Monitor 3** nella scheda **Utility** del driver della stampante, quindi verificare lo stato della stampante. Se **EPSON Status Monitor 3** è disattivato, fare clic su **Impostazioni avanzate** nella scheda **Utility**, quindi selezionare **Abilita EPSON Status Monitor 3**.

## Ci sono ancora lavori in attesa di stampa.

### Soluzioni

Fare clic su **Coda di stampa** nella scheda **Utility** del driver della stampante. Se rimangono dei dati non necessari, selezionare **Annulla tutti i documenti** dal menu **Stampante**.

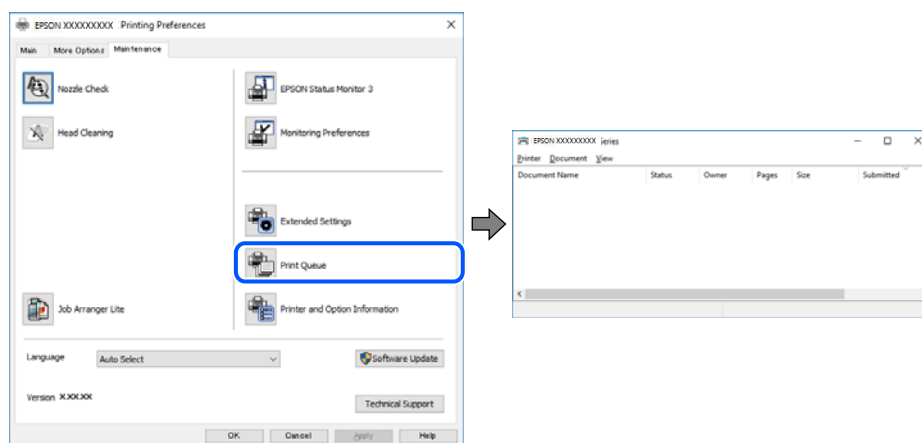

## La stampante non è in linea o è in sospeso.

### Soluzioni

Fare clic su **Coda di stampa** nella scheda **Utility** del driver della stampante.

Se la stampante non è in linea o è in sospeso, deselezionare l'impostazione corrispondente nel menu **Stampante**.

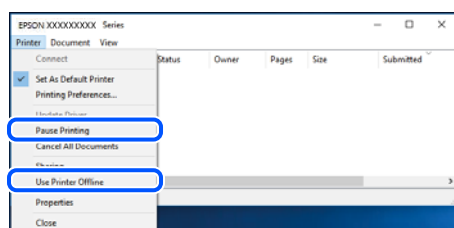

## La stampante non è stata selezionata come predefinita.

### Soluzioni

Fare clic con il tasto destro sull'icona della stampante in **Pannello di controllo > Visualizza dispositivi e stampanti** (o **Stampanti, Stampanti e fax**) e fare clic su **Imposta come stampante predefinita**.

#### Nota:

Se ci sono più icone di stampanti, vedere di seguito per selezionare la stampante corretta.

Esempio:

Connessione USB: EPSON serie XXXX

Connessione di rete: EPSON serie XXXX (rete)

Se il driver della stampante viene installato più volte, potrebbero crearsi varie copie. Se si creano delle copie come “EPSON serie XXXX (copia 1)”, fare clic con il tasto destro del mouse sull'icona del driver copiato, quindi fare clic su **Rimuovi dispositivo**.

## La porta della stampante non è impostata correttamente.

### Soluzioni

Fare clic su **Coda di stampa** nella scheda **Utility** del driver della stampante.

Assicurarsi che la porta della stampante sia impostata correttamente in **Proprietà > Porta** dal menu **Stampante**.

Connessione USB: **USBXXX**, connessione rete: **EpsonNet Print Port**

## Improvvisamente la stampante non può stampare con una connessione di rete

Potrebbe essersi verificato uno dei seguenti problemi.

## L'ambiente di rete è mutato.

### Soluzioni

Dopo aver cambiato l'ambiente di rete, come il router wireless o il provider, provare a creare di nuovo le impostazioni di rete per la stampante.

Connettere il computer o il dispositivo intelligente allo stesso SSID della stampante.

➔ [“Reimpostare il collegamento di rete” a pagina 239](#)

## Si è verificato un problema con i dispositivi di rete per il collegamento Wi-Fi.

### Soluzioni

Spegnere i dispositivi che si desidera connettere alla rete. Attendere circa 10 secondi, quindi accendere i dispositivi nel seguente ordine: router wireless, computer o dispositivo smart e stampante. Avvicinare la stampante e il computer o dispositivo intelligente al router wireless per facilitare la comunicazione delle onde radio, quindi provare a effettuare nuovamente le impostazioni di rete.

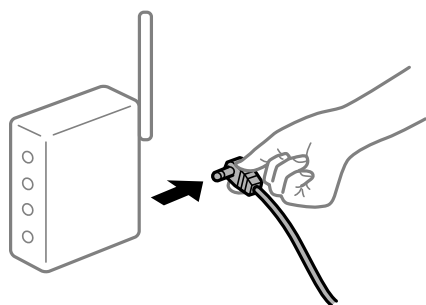

## Il computer non è collegato alla rete.

### Soluzioni

Selezionare **Impostazioni > Impostazioni generali > Impostazioni di rete > Controllo connessione rete**, quindi stampare il report di connessione di rete. Se il report indica che la connessione di rete non è riuscita, controllare il report connessione di rete e quindi seguire le soluzioni indicate.

➔ [“Stampa di un report di connessione di rete” a pagina 257](#)

## C'è un problema con le impostazioni di rete sul computer.

### Soluzioni

Provare ad accedere a qualsiasi sito web dal computer per assicurarsi che le relative impostazioni di rete siano corrette. Se non è possibile accedere a qualsiasi sito web, il problema è a livello di computer.

Verificare la connessione di rete del computer. Per i dettagli, vedere la documentazione fornita con il computer.

## Ci sono ancora lavori in attesa di stampa.

### Soluzioni

Fare clic su **Coda di stampa** nella scheda **Utility** del driver della stampante. Se rimangono dei dati non necessari, selezionare **Annulla tutti i documenti** dal menu **Stampante**.

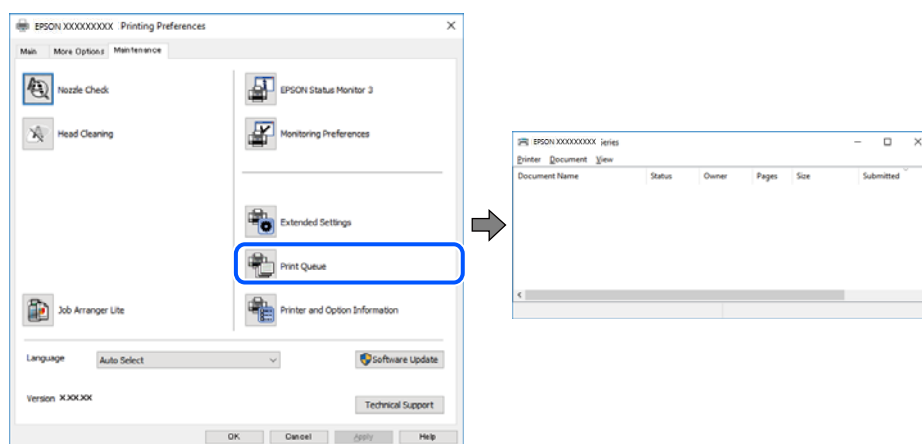

## La stampante non è in linea o è in sospeso.

### Soluzioni

Fare clic su **Coda di stampa** nella scheda **Utility** del driver della stampante.

Se la stampante non è in linea o è in sospeso, deselezionare l'impostazione corrispondente nel menu **Stampante**.

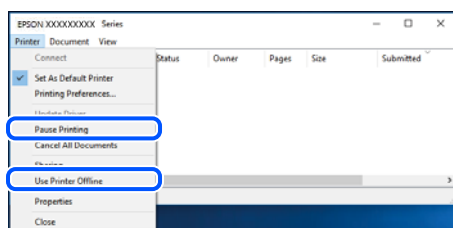

## La stampante non è stata selezionata come predefinita.

### Soluzioni

Fare clic con il tasto destro sull'icona della stampante in **Pannello di controllo > Visualizza dispositivi e stampanti** (o **Stampanti, Stampanti e fax**) e fare clic su **Imposta come stampante predefinita**.

#### Nota:

Se ci sono più icone di stampanti, vedere di seguito per selezionare la stampante corretta.

Esempio:



Connessione USB: EPSON serie XXXX

Connessione di rete: EPSON serie XXXX (rete)

Se il driver della stampante viene installato più volte, potrebbero crearsi varie copie. Se si creano delle copie come “EPSON serie XXXX (copia 1)”, fare clic con il tasto destro del mouse sull'icona del driver copiato, quindi fare clic su **Rimuovi dispositivo**.

## ■ La porta della stampante non è impostata correttamente.

### Soluzioni

Fare clic su **Coda di stampa** nella scheda **Utility** del driver della stampante.

Assicurarsi che la porta della stampante sia impostata correttamente in **Proprietà > Porta** dal menu **Stampante**.

Connessione USB: **USBXXX**, connessione rete: **EpsonNet Print Port**

## Impossibile stampare da Mac OS

Assicurarsi che il computer e la stampante siano collegati in modo corretto.

La causa e la soluzione del problema potrebbero essere diverse a seconda che siano connessi o meno.

### Verifica stato della connessione

Utilizzare EPSON Status Monitor per verificare lo stato della connessione per il computer e la stampante.

1. Selezionare **Preferenze di Sistema** dal menu Apple > **Stampa e Scanner** (o **Stampa e Scansione, Stampa e Fax**), quindi selezionare la stampante in uso.
2. Fare clic su **Opzioni e forniture > Utility > Apri Utility Stampante**.
3. Fare clic su **EPSON Status Monitor**.

Quando vengono visualizzati i livelli di inchiostro restante, significa che è stata correttamente stabilita una connessione tra il computer e la stampante.

Verificare quanto segue se non è stata stabilita una connessione.

- La stampante non viene riconosciuta attraverso una connessione di rete  
“Non è possibile collegarsi a una rete” a pagina 161
- La stampante non viene riconosciuta attraverso una connessione USB  
“La stampante non può essere connessa tramite USB (Mac OS)” a pagina 164

Verificare quanto segue se è stata stabilita una connessione.

- La stampante è stata riconosciuta, ma la stampa non può essere eseguita.  
“Impossibile stampare nonostante sia stato stabilito un collegamento (Mac OS)” a pagina 165

## Non è possibile collegarsi a una rete

Potrebbe essersi verificato uno dei seguenti problemi.

## Si è verificato un problema con i dispositivi di rete per il collegamento Wi-Fi.

### Soluzioni

Spegnere i dispositivi che si desidera connettere alla rete. Attendere circa 10 secondi, quindi accendere i dispositivi nel seguente ordine: router wireless, computer o dispositivo smart e stampante. Avvicinare la stampante e il computer o dispositivo intelligente al router wireless per facilitare la comunicazione delle onde radio, quindi provare a effettuare nuovamente le impostazioni di rete.

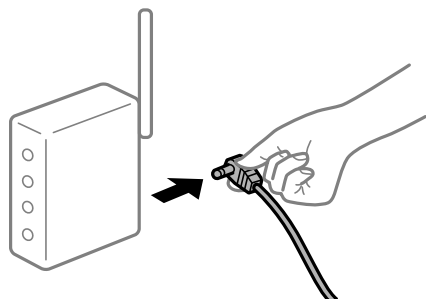

## I dispositivi non possono ricevere segnali dal router wireless poiché sono troppo lontani.

### Soluzioni

Dopo aver spostato il computer o il dispositivo intelligente e la stampante più vicini al router wireless, spegnere il router wireless, quindi accenderlo nuovamente.

## Quando si sostituisce il router wireless, le impostazioni non corrispondono a quelle del nuovo router.

### Soluzioni

Creare nuovamente le impostazioni di collegamento in modo che corrispondano al nuovo router wireless.

➔ [“Quando si sostituisce il router wireless” a pagina 239](#)

## Gli SSID connessi dal computer o da dispositivi intelligenti e computer sono diversi.

### Soluzioni

Quando si utilizzano router wireless multipli contemporaneamente o il router wireless ha SSID multipli e i dispositivi sono connessi a SSID diversi, la connessione al router wireless non è possibile.

Connettere il computer o il dispositivo intelligente allo stesso SSID della stampante.

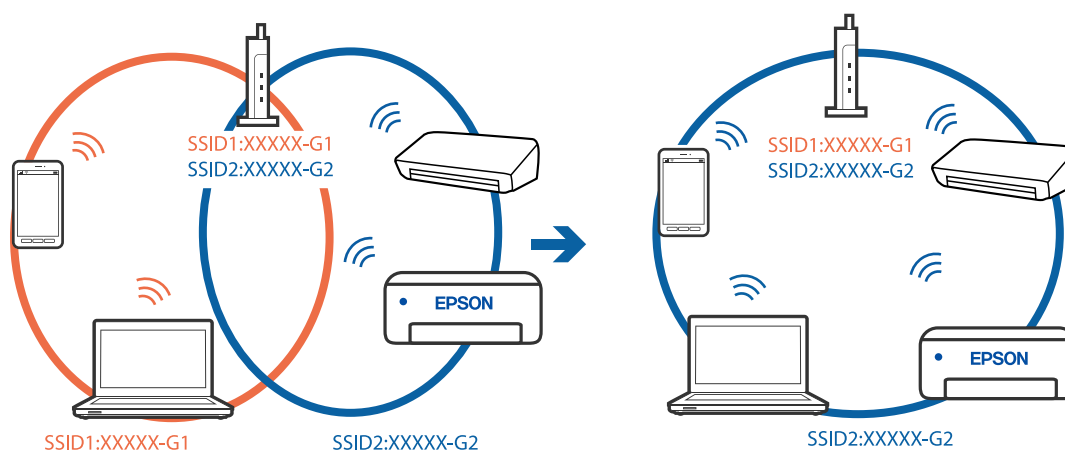

## È disponibile un separatore di riservatezza sul router wireless.

### Soluzioni

Molti router wireless hanno una funzione di separatore di riservatezza, che blocca la comunicazione tra dispositivi collegati. Se la comunicazione tra la stampante e il computer o il dispositivo intelligente non è possibile anche se sono collegati alla stessa rete, disabilitare il separatore di riservatezza sul router wireless. Per ulteriori dettagli, consultare il manuale fornito in dotazione con il router wireless.

## L'indirizzo IP non è stato assegnato correttamente.

### Soluzioni

Se l'indirizzo IP assegnato alla stampante è 169.254.XXX.XXX e la maschera di sottorete è 255.255.0.0, l'indirizzo IP potrebbe non essere stato assegnato correttamente.

Selezionare **Impostazioni > Impostazioni generali > Impostazioni di rete > Avanzate** dal pannello di controllo della stampante, quindi verificare l'indirizzo IP e la maschera di sottorete assegnata alla stampante.

Riavviare il router wireless o ripristinare le impostazioni di rete della stampante.

➔ [“Reimpostare il collegamento di rete” a pagina 239](#)

## C'è un problema con le impostazioni di rete sul computer.

### Soluzioni

Provare ad accedere a qualsiasi sito web dal computer per assicurarsi che le relative impostazioni di rete siano corrette. Se non è possibile accedere a qualsiasi sito web, il problema è a livello di computer.

Verificare la connessione di rete del computer. Per i dettagli, vedere la documentazione fornita con il computer.

## Il dispositivo connesso alla porta USB 3.0 causa interferenze di radiofrequenza.

### Soluzioni

Quando si connette un dispositivo alla porta USB 3.0 su un Mac, potrebbero verificarsi interferenze di radiofrequenza. Provare quanto segue se non è possibile connettersi alla rete LAN wireless (Wi-Fi) o se le operazioni diventano instabili.

- Posizionare il dispositivo collegato alla porta USB 3.0 più lontano dal computer.
- Connettersi all'SSID dell'intervallo da 5 GHz.

➔ [“Eseguire le impostazioni Wi-Fi inserendo SSID e password” a pagina 243](#)

## La stampante è collegata tramite Ethernet utilizzando dispositivi che supportano IEEE 802.3az (Energy Efficient Ethernet).

### Soluzioni

Quando si connette la stampante tramite Ethernet utilizzando dispositivi che supportano IEEE 802.3az (Energy Efficient Ethernet), possono verificarsi i seguenti problemi a seconda dell'hub o del router in uso.

- La connessione diventa instabile, la stampante viene connessa e disconnessa più e più volte.
- Impossibile connettersi alla stampante.
- La velocità di comunicazione si rallenta.

Seguire la procedura seguente per disabilitare IEEE 802.3az per la stampante e quindi connettersi.

1. Rimuovere il cavo Ethernet collegato al computer e alla stampante.
2. Quando è abilitato IEEE 802.3az per il computer, disabilitarlo.  
Per i dettagli, vedere la documentazione fornita con il computer.
3. Collegare direttamente il computer alla stampante mediante un cavo Ethernet.
4. Sulla stampante, stampare un rapporto di connessione di rete.  
[“Stampa di un report di connessione di rete” a pagina 257](#)
5. Verificare l'indirizzo IP della stampante sul report di connessione di rete.
6. Sul computer, accedere a Web Config.  
Avviare un browser Web e immettere l'indirizzo IP della stampante.  
[“Esecuzione di Web Config in un browser Web” a pagina 277](#)
7. Selezionare la scheda **Impostazioni di rete > LAN cablata**.
8. Selezionare **DISATTIVA** per **IEEE 802.3az**.
9. Fare clic su **Avanti**.
10. Fare clic su **OK**.
11. Rimuovere il cavo Ethernet collegato al computer e alla stampante.
12. Se si è disabilitato IEEE 802.3az per il computer nel passaggio 2, abilitarlo.
13. Collegare i cavi Ethernet rimossi nel passaggio 1 al computer e alla stampante.  
Se il problema persiste, è possibile che il problema sia causato da dispositivi diversi dalla stampante.

## **La stampante non può essere connessa tramite USB (Mac OS)**

Possono essere prese in considerazione le seguenti cause.

### **■ Il cavo USB non è stato inserito correttamente nella presa elettrica.**

#### **Soluzioni**

Collegare saldamente il cavo USB alla stampante e al computer.

### **■ Si è verificato un problema con il hub USB.**

#### **Soluzioni**

Se si utilizza un hub USB, provare a collegare la stampante direttamente al computer.

### **■ C'è un problema con il cavo USB o con l'ingresso USB.**

#### **Soluzioni**

Se non è possibile riconoscere il cavo USB, utilizzare una porta diversa o sostituire il cavo USB.

## Impossibile stampare nonostante sia stato stabilito un collegamento (Mac OS)

Possano essere prese in considerazione le seguenti cause.

### ■ Si è verificato un problema relativo al software o ai dati.

#### Soluzioni

- ❑ Verificare che sia installato un driver della stampante originale Epson (EPSON XXXXX). Se non viene installato un driver della stampante Epson originale, le funzioni disponibili sono limitate. Si consiglia di utilizzare un driver della stampante originale Epson.
  - ❑ Se si sta stampando un'immagine con dati di grandi dimensioni, il computer potrebbe non disporre di una quantità di memoria sufficiente. Stampare a una risoluzione inferiore o con dimensioni ridotte.
  - ❑ Se il problema persiste dopo aver provato tutte le soluzioni indicate, tentare di disinstallare e reinstallare il driver della stampante.
  - ❑ L'aggiornamento del software alla versione più recente potrebbe consentire di risolvere alcuni problemi. Per controllare lo stato del software, utilizzare lo strumento di aggiornamento del software.
- ➔ [“Verificare che sia installato un driver della stampante originale Epson — Windows” a pagina 141](#)
- ➔ [“Verificare che sia installato un driver della stampante originale Epson — Mac OS” a pagina 142](#)
- ➔ [“Installare o disinstallare le applicazioni separatamente” a pagina 140](#)
- ➔ [“Aggiornamento di applicazioni e firmware” a pagina 144](#)

### ■ C'è un problema con lo stato della stampante.

#### Soluzioni

Verificare che lo stato della stampante non sia impostato su **Pausa**.

Selezionare **Preferenze di Sistema** dal menu **Apple > Stampanti e Scanner** (o **Stampa e Scansione, Stampa e Fax**), quindi fare doppio clic sulla stampante in uso. Se la stampante è in pausa, fare clic su **Riprendi**.

### ■ La stampante prevede alcune limitazioni delle funzionalità per gli utenti.

#### Soluzioni

Potrebbe non essere possibile stampare quando è attivata la limitazione delle funzionalità per gli utenti. Contattare l'amministratore della stampante.

## Improvvisamente la stampante non può stampare con una connessione di rete

Potrebbe essersi verificato uno dei seguenti problemi.

### ■ L'ambiente di rete è mutato.

#### Soluzioni

Dopo aver cambiato l'ambiente di rete, come il router wireless o il provider, provare a creare di nuovo le impostazioni di rete per la stampante.

Connettere il computer o il dispositivo intelligente allo stesso SSID della stampante.

➔ [“Reimpostare il collegamento di rete” a pagina 239](#)

## ■ Si è verificato un problema con i dispositivi di rete per il collegamento Wi-Fi.

### Soluzioni

Spegnere i dispositivi che si desidera connettere alla rete. Attendere circa 10 secondi, quindi accendere i dispositivi nel seguente ordine: router wireless, computer o dispositivo smart e stampante. Avvicinare la stampante e il computer o dispositivo intelligente al router wireless per facilitare la comunicazione delle onde radio, quindi provare a effettuare nuovamente le impostazioni di rete.

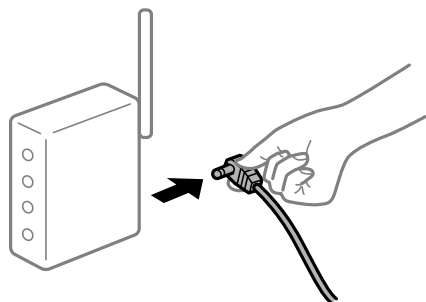

## ■ Il computer non è collegato alla rete.

### Soluzioni

Selezionare **Impostazioni > Impostazioni generali > Impostazioni di rete > Controllo connessione rete**, quindi stampare il report di connessione di rete. Se il report indica che la connessione di rete non è riuscita, controllare il report connessione di rete e quindi seguire le soluzioni indicate.

➔ [“Stampa di un report di connessione di rete” a pagina 257](#)

## ■ C'è un problema con le impostazioni di rete sul computer.

### Soluzioni

Provare ad accedere a qualsiasi sito web dal computer per assicurarsi che le relative impostazioni di rete siano corrette. Se non è possibile accedere a qualsiasi sito web, il problema è a livello di computer.

Verificare la connessione di rete del computer. Per i dettagli, vedere la documentazione fornita con il computer.

## Impossibile stampare da dispositivi intelligenti

Assicurarsi che il dispositivo intelligente e la stampante siano collegati in modo corretto.

La causa e la soluzione del problema potrebbero essere diverse a seconda che siano connessi o meno.

### **Verifica stato della connessione**

Utilizzare l'app di stampa Epson per verificare lo stato della connessione per i dispositivi intelligenti e la stampante.

Esempi di app di stampa Epson



Epson iPrint

Epson Smart  
Panel

Cercare e installare l'app di stampa Epson dall'App Store o Google Play se non è già installato.

1. Sul dispositivo intelligente, avviare l'app di stampa Epson.

2. Controllare che il nome della stampante sia visualizzato nell'app.

Quando viene visualizzato il nome della stampante, significa che è stata correttamente stabilita una connessione tra il computer e la stampante.

Quando viene visualizzato quanto riportato di seguito, significa che non è stata correttamente stabilita una connessione tra il computer e la stampante.

- La stampante non è selezionata.
- Errore di comunicazione.

Verificare quanto segue se non è stata stabilita una connessione.

- La stampante non viene riconosciuta attraverso una connessione di rete  
[“Non è possibile collegarsi a una rete” a pagina 167](#)

Verificare quanto segue se è stata stabilita una connessione.

- La stampante è stata riconosciuta, ma la stampa non può essere eseguita.  
[“Impossibile stampare nonostante sia stato stabilito un collegamento \(iOS\)” a pagina 169](#)

## Non è possibile collegarsi a una rete

Potrebbe essersi verificato uno dei seguenti problemi.

### ■ Si è verificato un problema con i dispositivi di rete per il collegamento Wi-Fi.

#### Soluzioni

Spegnerne i dispositivi che si desidera connettere alla rete. Attendere circa 10 secondi, quindi accendere i dispositivi nel seguente ordine: router wireless, computer o dispositivo smart e stampante. Avvicinare la

stampante e il computer o dispositivo intelligente al router wireless per facilitare la comunicazione delle onde radio, quindi provare a effettuare nuovamente le impostazioni di rete.



### I dispositivi non possono ricevere segnali dal router wireless poiché sono troppo lontani.

#### Soluzioni

Dopo aver spostato il computer o il dispositivo intelligente e la stampante più vicini al router wireless, spegnere il router wireless, quindi accenderlo nuovamente.

### Quando si sostituisce il router wireless, le impostazioni non corrispondono a quelle del nuovo router.

#### Soluzioni

Creare nuovamente le impostazioni di collegamento in modo che corrispondano al nuovo router wireless.

➔ [“Quando si sostituisce il router wireless” a pagina 239](#)

### Gli SSID connessi dal computer o da dispositivi intelligenti e computer sono diversi.

#### Soluzioni

Quando si utilizzano router wireless multipli contemporaneamente o il router wireless ha SSID multipli e i dispositivi sono connessi a SSID diversi, la connessione al router wireless non è possibile.

Connettere il computer o il dispositivo intelligente allo stesso SSID della stampante.

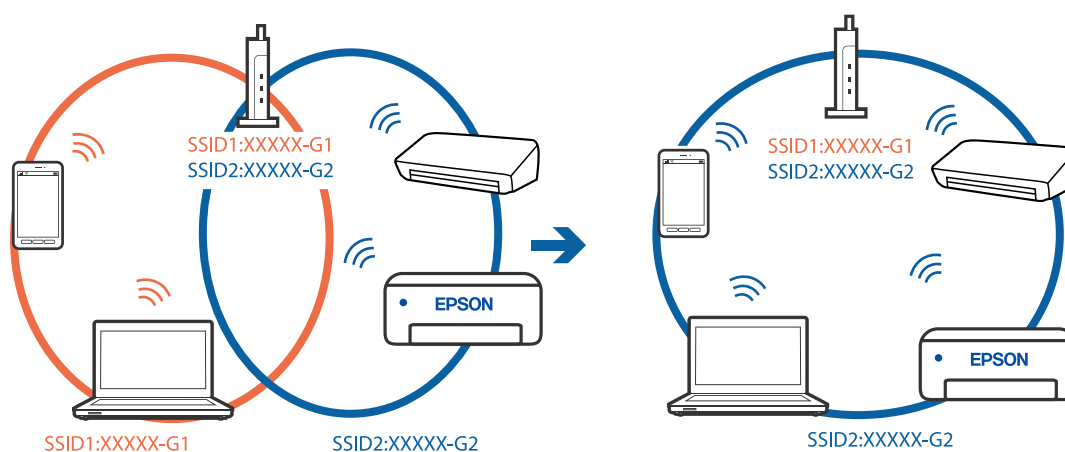

### È disponibile un separatore di riservatezza sul router wireless.

#### Soluzioni

Molti router wireless hanno una funzione di separatore di riservatezza, che blocca la comunicazione tra dispositivi collegati. Se la comunicazione tra la stampante e il computer o il dispositivo intelligente non è



possibile anche se sono collegati alla stessa rete, disabilitare il separatore di riservatezza sul router wireless. Per ulteriori dettagli, consultare il manuale fornito in dotazione con il router wireless.

### ■ **L'indirizzo IP non è stato assegnato correttamente.**

#### **Soluzioni**

Se l'indirizzo IP assegnato alla stampante è 169.254.XXX.XXX e la maschera di sottorete è 255.255.0.0, l'indirizzo IP potrebbe non essere stato assegnato correttamente.

Selezionare **Impostazioni > Impostazioni generali > Impostazioni di rete > Avanzate** dal pannello di controllo della stampante, quindi verificare l'indirizzo IP e la maschera di sottorete assegnata alla stampante.

Riavviare il router wireless o ripristinare le impostazioni di rete della stampante.

➔ [“Reimpostare il collegamento di rete” a pagina 239](#)

### ■ **C'è un problema con le impostazioni di rete sul dispositivo intelligente.**

#### **Soluzioni**

Provare ad accedere a qualsiasi sito web dal dispositivo intelligente per assicurarsi che le relative impostazioni di rete siano corrette. Se non è possibile accedere a qualsiasi sito web, il problema è a livello del dispositivo intelligente.

Verificare la connessione di rete del computer. Per dettagli, vedere la documentazione fornita con il dispositivo intelligente in uso.

### **Impossibile stampare nonostante sia stato stabilito un collegamento (iOS)**

Possono essere prese in considerazione le seguenti cause.

### ■ **Visual. Autom. Configurazione carta è disabilitato.**

#### **Soluzioni**

Abilitare **Visual. Autom. Configurazione carta** nel seguente menu.

**Impostazioni > Impostazioni generali > Impostazioni stampante > Impostaz. di alimentazione > Visual. Autom. Configurazione carta**

### ■ **È disabilitato AirPrint.**

#### **Soluzioni**

Abilitare l'impostazione AirPrint in Web Config.

➔ [“Applicazione per configurare le operazioni di stampa \(Web Config\)” a pagina 277](#)

### **Improvvisamente la stampante non può stampare con una connessione di rete**

Potrebbe essersi verificato uno dei seguenti problemi.

### ■ **L'ambiente di rete è mutato.**

#### **Soluzioni**

Dopo aver cambiato l'ambiente di rete, come il router wireless o il provider, provare a creare di nuovo le impostazioni di rete per la stampante.

Connettere il computer o il dispositivo intelligente allo stesso SSID della stampante.

➔ [“Reimpostare il collegamento di rete” a pagina 239](#)

## ■ Si è verificato un problema con i dispositivi di rete per il collegamento Wi-Fi.

### Soluzioni

Spegnere i dispositivi che si desidera connettere alla rete. Attendere circa 10 secondi, quindi accendere i dispositivi nel seguente ordine: router wireless, computer o dispositivo smart e stampante. Avvicinare la stampante e il computer o dispositivo intelligente al router wireless per facilitare la comunicazione delle onde radio, quindi provare a effettuare nuovamente le impostazioni di rete.

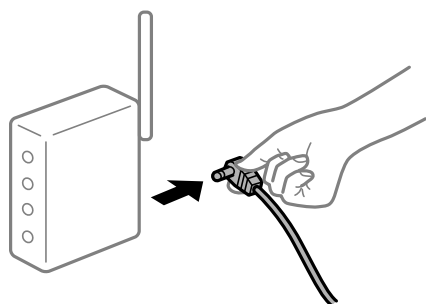

## ■ Il computer non è collegato alla rete.

### Soluzioni

Selezionare **Impostazioni > Impostazioni generali > Impostazioni di rete > Controllo connessione rete**, quindi stampare il report di connessione di rete. Se il report indica che la connessione di rete non è riuscita, controllare il report connessione di rete e quindi seguire le soluzioni indicate.

➔ [“Stampa di un report di connessione di rete” a pagina 257](#)

## ■ C'è un problema con le impostazioni di rete sul dispositivo intelligente.

### Soluzioni

Provare ad accedere a qualsiasi sito web dal dispositivo intelligente per assicurarsi che le relative impostazioni di rete siano corrette. Se non è possibile accedere a qualsiasi sito web, il problema è a livello del dispositivo intelligente.

Verificare la connessione di rete del computer. Per dettagli, vedere la documentazione fornita con il dispositivo intelligente in uso.

## Impossibile avviare la scansione

### Impossibile avviare la scansione da Windows

Assicurarsi che il computer e la stampante siano collegati in modo corretto.

La causa e la soluzione del problema potrebbero essere diverse a seconda che siano connessi o meno.

### **Verifica stato della connessione**

Utilizzare Epson Printer Connection Checker per verificare lo stato della connessione per il computer e la stampante. Potrebbe essere possibile risolvere il problema a seconda dei risultati della verifica.

1. Fare doppio clic sull'icona sul desktop **Epson Printer Connection Checker**.

Epson Printer Connection Checker viene avviato.

Se non ci sono icone sul desktop, seguire i seguenti metodi per avviare Epson Printer Connection Checker.

- Windows 10

Fare clic sul pulsante start e selezionare **Epson Software > Epson Printer Connection Checker**.

- Windows 8.1/Windows 8

Immettere il nome dell'applicazione nell'accesso alla ricerca, quindi selezionare l'icona visualizzata.

- Windows 7

Fare clic sul pulsante Start e selezionare **Tutti i programmi > Epson Software > Epson Printer Connection Checker**.

2. Seguire le istruzioni a video per la verifica.

**Nota:**

*Se il nome della stampante non viene visualizzato, installare un driver della stampante originale Epson.*

*[“Verificare che sia installato un driver della stampante originale Epson — Windows” a pagina 141](#)*

Quando è stato identificato il problema, seguire la soluzione visualizzata sullo schermo.

Quando non è possibile risolvere il problema, controllare quanto riportato di seguito a seconda della situazione.

- La stampante non viene riconosciuta attraverso una connessione di rete

[“Non è possibile collegarsi a una rete” a pagina 171](#)

- La stampante non viene riconosciuta attraverso una connessione USB

[“La stampante non può essere connessa tramite USB \(Windows\)” a pagina 157](#)

- La stampante è stata riconosciuta, ma la scansione non può essere eseguita.

[“Impossibile eseguire la scansione nonostante sia stato stabilito un collegamento \(Windows\)” a pagina 174](#)

### **Non è possibile collegarsi a una rete**

Potrebbe essersi verificato uno dei seguenti problemi.

#### **■ Si è verificato un problema con i dispositivi di rete per il collegamento Wi-Fi.**

##### **Soluzioni**

Spegnere i dispositivi che si desidera connettere alla rete. Attendere circa 10 secondi, quindi accendere i dispositivi nel seguente ordine: router wireless, computer o dispositivo smart e stampante. Avvicinare la

stampante e il computer o dispositivo intelligente al router wireless per facilitare la comunicazione delle onde radio, quindi provare a effettuare nuovamente le impostazioni di rete.



### I dispositivi non possono ricevere segnali dal router wireless poiché sono troppo lontani.

#### Soluzioni

Dopo aver spostato il computer o il dispositivo intelligente e la stampante più vicini al router wireless, spegnere il router wireless, quindi accenderlo nuovamente.

### Quando si sostituisce il router wireless, le impostazioni non corrispondono a quelle del nuovo router.

#### Soluzioni

Creare nuovamente le impostazioni di collegamento in modo che corrispondano al nuovo router wireless.

➔ [“Quando si sostituisce il router wireless” a pagina 239](#)

### Gli SSID connessi dal computer o da dispositivi intelligenti e computer sono diversi.

#### Soluzioni

Quando si utilizzano router wireless multipli contemporaneamente o il router wireless ha SSID multipli e i dispositivi sono connessi a SSID diversi, la connessione al router wireless non è possibile.

Connettere il computer o il dispositivo intelligente allo stesso SSID della stampante.

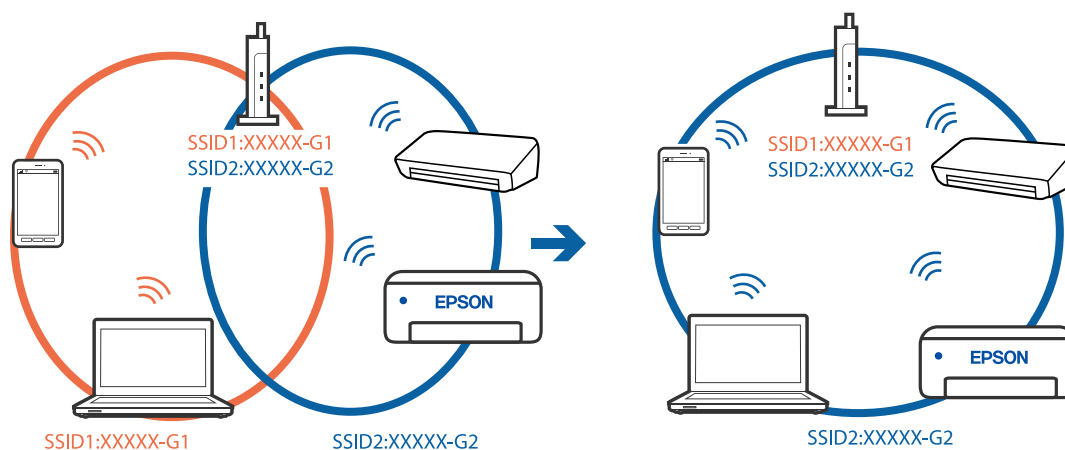

### È disponibile un separatore di riservatezza sul router wireless.

#### Soluzioni

Molti router wireless hanno una funzione di separatore di riservatezza, che blocca la comunicazione tra dispositivi collegati. Se la comunicazione tra la stampante e il computer o il dispositivo intelligente non è

possibile anche se sono collegati alla stessa rete, disabilitare il separatore di riservatezza sul router wireless. Per ulteriori dettagli, consultare il manuale fornito in dotazione con il router wireless.

### ■ L'indirizzo IP non è stato assegnato correttamente.

#### Soluzioni

Se l'indirizzo IP assegnato alla stampante è 169.254.XXX.XXX e la maschera di sottorete è 255.255.0.0, l'indirizzo IP potrebbe non essere stato assegnato correttamente.

Selezionare **Impostazioni > Impostazioni generali > Impostazioni di rete > Avanzate** dal pannello di controllo della stampante, quindi verificare l'indirizzo IP e la maschera di sottorete assegnata alla stampante.

Riavviare il router wireless o ripristinare le impostazioni di rete della stampante.

➔ [“Reimpostare il collegamento di rete” a pagina 239](#)

### ■ C'è un problema con le impostazioni di rete sul computer.

#### Soluzioni

Provare ad accedere a qualsiasi sito web dal computer per assicurarsi che le relative impostazioni di rete siano corrette. Se non è possibile accedere a qualsiasi sito web, il problema è a livello di computer.

Verificare la connessione di rete del computer. Per i dettagli, vedere la documentazione fornita con il computer.

### ■ La stampante è collegata tramite Ethernet utilizzando dispositivi che supportano IEEE 802.3az (Energy Efficient Ethernet).

#### Soluzioni

Quando si connette la stampante tramite Ethernet utilizzando dispositivi che supportano IEEE 802.3az (Energy Efficient Ethernet), possono verificarsi i seguenti problemi a seconda dell'hub o del router in uso.

- La connessione diventa instabile, la stampante viene connessa e disconnessa più e più volte.
- Impossibile connettersi alla stampante.
- La velocità di comunicazione si rallenta.

Seguire la procedura seguente per disabilitare IEEE 802.3az per la stampante e quindi connettersi.

1. Rimuovere il cavo Ethernet collegato al computer e alla stampante.
2. Quando è abilitato IEEE 802.3az per il computer, disabilitarlo.  
Per i dettagli, vedere la documentazione fornita con il computer.
3. Collegare direttamente il computer alla stampante mediante un cavo Ethernet.
4. Sulla stampante, stampare un rapporto di connessione di rete.  
[“Stampa di un report di connessione di rete” a pagina 257](#)
5. Verificare l'indirizzo IP della stampante sul report di connessione di rete.
6. Sul computer, accedere a Web Config.  
Avviare un browser Web e immettere l'indirizzo IP della stampante.

[“Esecuzione di Web Config in un browser Web” a pagina 277](#)

7. Selezionare la scheda **Impostazioni di rete > LAN cablata**.
  8. Selezionare **DISATTIVA** per **IEEE 802.3az**.
  9. Fare clic su **Avanti**.
  10. Fare clic su **OK**.
  11. Rimuovere il cavo Ethernet collegato al computer e alla stampante.
  12. Se si è disabilitato IEEE 802.3az per il computer nel passaggio 2, abilitarlo.
  13. Collegare i cavi Ethernet rimossi nel passaggio 1 al computer e alla stampante.
- Se il problema persiste, è possibile che il problema sia causato da dispositivi diversi dalla stampante.

## **La stampante non può essere connessa tramite USB (Windows)**

Possono essere prese in considerazione le seguenti cause.

### **Il cavo USB non è stato inserito correttamente nella presa elettrica.**

#### **Soluzioni**

Collegare saldamente il cavo USB alla stampante e al computer.

### **Si è verificato un problema con il hub USB.**

#### **Soluzioni**

Se si utilizza un hub USB, provare a collegare la stampante direttamente al computer.

### **C'è un problema con il cavo USB o con l'ingresso USB.**

#### **Soluzioni**

Se non è possibile riconoscere il cavo USB, utilizzare una porta diversa o sostituire il cavo USB.

## **Impossibile eseguire la scansione nonostante sia stato stabilito un collegamento (Windows)**

### **Scansione ad alta risoluzione tramite rete.**

#### **Soluzioni**

Provare a eseguire la scansione a una risoluzione inferiore.

## **Impossibile avviare la scansione da Mac OS**

Assicurarsi che il computer e la stampante siano collegati in modo corretto.

La causa e la soluzione del problema potrebbero essere diverse a seconda che siano connessi o meno.

### Verifica stato della connessione

Utilizzare EPSON Status Monitor per verificare lo stato della connessione per il computer e la stampante.

1. Selezionare **Preferenze di Sistema** dal menu Apple > **Stampa e Scanner** (o **Stampa e Scansione, Stampa e Fax**), quindi selezionare la stampante in uso.
2. Fare clic su **Opzioni e forniture** > **Utility** > **Apri Utility Stampante**.
3. Fare clic su **EPSON Status Monitor**.

Quando vengono visualizzati i livelli di inchiostro restante, significa che è stata correttamente stabilita una connessione tra il computer e la stampante.

Verificare quanto segue se non è stata stabilita una connessione.

- La stampante non viene riconosciuta attraverso una connessione di rete  
[“Non è possibile collegarsi a una rete” a pagina 175](#)
- La stampante non viene riconosciuta attraverso una connessione USB  
[“La stampante non può essere connessa tramite USB \(Mac OS\)” a pagina 164](#)

Verificare quanto segue se è stata stabilita una connessione.

- La stampante è stata riconosciuta, ma la scansione non può essere eseguita.  
[“Impossibile eseguire la scansione nonostante sia stato stabilito un collegamento \(Mac OS\)” a pagina 178](#)

### Non è possibile collegarsi a una rete

Potrebbe essersi verificato uno dei seguenti problemi.

#### ■ Si è verificato un problema con i dispositivi di rete per il collegamento Wi-Fi.

##### Soluzioni

Spegnere i dispositivi che si desidera connettere alla rete. Attendere circa 10 secondi, quindi accendere i dispositivi nel seguente ordine: router wireless, computer o dispositivo smart e stampante. Avvicinare la stampante e il computer o dispositivo intelligente al router wireless per facilitare la comunicazione delle onde radio, quindi provare a effettuare nuovamente le impostazioni di rete.

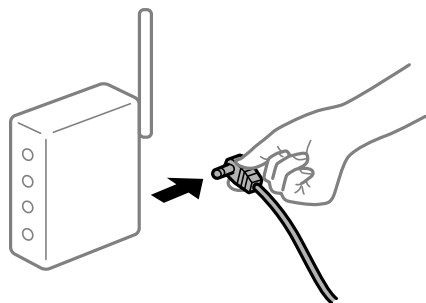

#### ■ I dispositivi non possono ricevere segnali dal router wireless poiché sono troppo lontani.

##### Soluzioni

Dopo aver spostato il computer o il dispositivo intelligente e la stampante più vicini al router wireless, spegnere il router wireless, quindi accenderlo nuovamente.

## Quando si sostituisce il router wireless, le impostazioni non corrispondono a quelle del nuovo router.

### Soluzioni

Creare nuovamente le impostazioni di collegamento in modo che corrispondano al nuovo router wireless.

➔ [“Quando si sostituisce il router wireless” a pagina 239](#)

## Gli SSID connessi dal computer o da dispositivi intelligenti e computer sono diversi.

### Soluzioni

Quando si utilizzano router wireless multipli contemporaneamente o il router wireless ha SSID multipli e i dispositivi sono connessi a SSID diversi, la connessione al router wireless non è possibile.

Connettere il computer o il dispositivo intelligente allo stesso SSID della stampante.

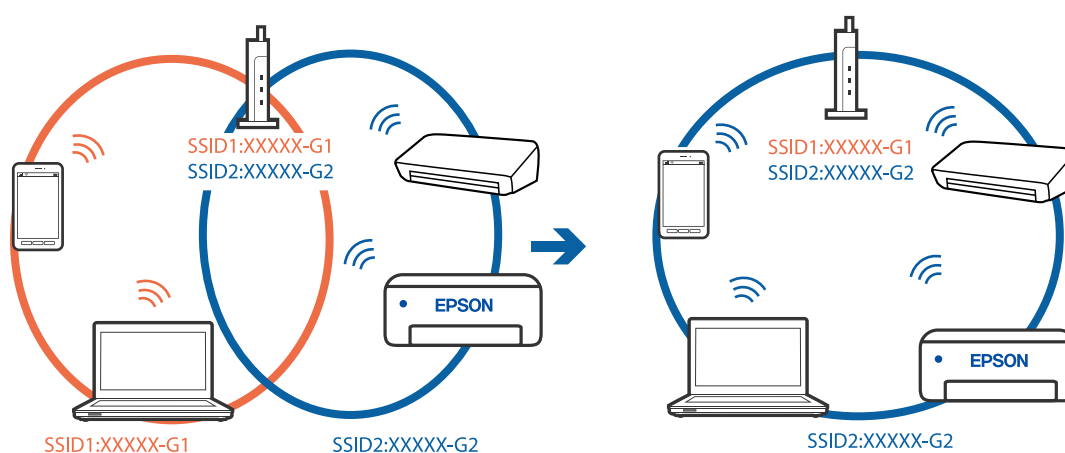

## È disponibile un separatore di riservatezza sul router wireless.

### Soluzioni

Molti router wireless hanno una funzione di separatore di riservatezza, che blocca la comunicazione tra dispositivi collegati. Se la comunicazione tra la stampante e il computer o il dispositivo intelligente non è possibile anche se sono collegati alla stessa rete, disabilitare il separatore di riservatezza sul router wireless. Per ulteriori dettagli, consultare il manuale fornito in dotazione con il router wireless.

## L'indirizzo IP non è stato assegnato correttamente.

### Soluzioni

Se l'indirizzo IP assegnato alla stampante è 169.254.XXX.XXX e la maschera di sottorete è 255.255.0.0, l'indirizzo IP potrebbe non essere stato assegnato correttamente.

Selezionare **Impostazioni** > **Impostazioni generali** > **Impostazioni di rete** > **Avanzate** dal pannello di controllo della stampante, quindi verificare l'indirizzo IP e la maschera di sottorete assegnata alla stampante.

Riavviare il router wireless o ripristinare le impostazioni di rete della stampante.

➔ [“Reimpostare il collegamento di rete” a pagina 239](#)



## ■ C'è un problema con le impostazioni di rete sul computer.

### Soluzioni

Provare ad accedere a qualsiasi sito web dal computer per assicurarsi che le relative impostazioni di rete siano corrette. Se non è possibile accedere a qualsiasi sito web, il problema è a livello di computer.

Verificare la connessione di rete del computer. Per i dettagli, vedere la documentazione fornita con il computer.

## ■ Il dispositivo connesso alla porta USB 3.0 causa interferenze di radiofrequenza.

### Soluzioni

Quando si connette un dispositivo alla porta USB 3.0 su un Mac, potrebbero verificarsi interferenze di radiofrequenza. Provare quanto segue se non è possibile connettersi alla rete LAN wireless (Wi-Fi) o se le operazioni diventano instabili.

- Posizionare il dispositivo collegato alla porta USB 3.0 più lontano dal computer.
- Connettersi all'SSID dell'intervallo da 5 GHz.

➔ [“Eseguire le impostazioni Wi-Fi inserendo SSID e password” a pagina 243](#)

## ■ La stampante è collegata tramite Ethernet utilizzando dispositivi che supportano IEEE 802.3az (Energy Efficient Ethernet).

### Soluzioni

Quando si connette la stampante tramite Ethernet utilizzando dispositivi che supportano IEEE 802.3az (Energy Efficient Ethernet), possono verificarsi i seguenti problemi a seconda dell'hub o del router in uso.

- La connessione diventa instabile, la stampante viene connessa e disconnessa più e più volte.
- Impossibile connettersi alla stampante.
- La velocità di comunicazione si rallenta.

Seguire la procedura seguente per disabilitare IEEE 802.3az per la stampante e quindi connettersi.

1. Rimuovere il cavo Ethernet collegato al computer e alla stampante.
2. Quando è abilitato IEEE 802.3az per il computer, disabilitarlo.  
Per i dettagli, vedere la documentazione fornita con il computer.
3. Collegare direttamente il computer alla stampante mediante un cavo Ethernet.
4. Sulla stampante, stampare un rapporto di connessione di rete.  
[“Stampa di un report di connessione di rete” a pagina 257](#)
5. Verificare l'indirizzo IP della stampante sul report di connessione di rete.
6. Sul computer, accedere a Web Config.  
Avviare un browser Web e immettere l'indirizzo IP della stampante.  
[“Esecuzione di Web Config in un browser Web” a pagina 277](#)
7. Selezionare la scheda **Impostazioni di rete** > **LAN cablata**.

8. Selezionare **DISATTIVA** per **IEEE 802.3az**.
  9. Fare clic su **Avanti**.
  10. Fare clic su **OK**.
  11. Rimuovere il cavo Ethernet collegato al computer e alla stampante.
  12. Se si è disabilitato IEEE 802.3az per il computer nel passaggio 2, abilitarlo.
  13. Collegare i cavi Ethernet rimossi nel passaggio 1 al computer e alla stampante.
- Se il problema persiste, è possibile che il problema sia causato da dispositivi diversi dalla stampante.

## **La stampante non può essere connessa tramite USB (Mac OS)**

Possano essere prese in considerazione le seguenti cause.

### **■ Il cavo USB non è stato inserito correttamente nella presa elettrica.**

#### **Soluzioni**

Collegare saldamente il cavo USB alla stampante e al computer.

### **■ Si è verificato un problema con il hub USB.**

#### **Soluzioni**

Se si utilizza un hub USB, provare a collegare la stampante direttamente al computer.

### **■ C'è un problema con il cavo USB o con l'ingresso USB.**

#### **Soluzioni**

Se non è possibile riconoscere il cavo USB, utilizzare una porta diversa o sostituire il cavo USB.

## **Impossibile eseguire la scansione nonostante sia stato stabilito un collegamento (Mac OS)**

### **■ Scansione ad alta risoluzione tramite rete.**

#### **Soluzioni**

Provare a eseguire la scansione a una risoluzione inferiore.

## **Impossibile avviare la scansione dal dispositivo intelligente**

Assicurarsi che il dispositivo intelligente e la stampante siano collegati in modo corretto.

La causa e la soluzione del problema potrebbero essere diverse a seconda che siano connessi o meno.

### **Verifica stato della connessione**

Utilizzare l'app di stampa Epson per verificare lo stato della connessione per i dispositivi intelligenti e la stampante.

Esempi di app di stampa Epson



Epson iPrint

Epson Smart  
Panel

Cercare e installare l'app di stampa Epson dall'App Store o Google Play se non è già installato.

1. Sul dispositivo intelligente, avviare l'app di stampa Epson.

2. Controllare che il nome della stampante sia visualizzato nell'app.

Quando viene visualizzato il nome della stampante, significa che è stata correttamente stabilita una connessione tra il computer e la stampante.

Quando viene visualizzato quanto riportato di seguito, significa che non è stata correttamente stabilita una connessione tra il computer e la stampante.

La stampante non è selezionata.

Errore di comunicazione.

Verificare quanto segue se non è stata stabilita una connessione.

La stampante non viene riconosciuta attraverso una connessione di rete

[“Non è possibile collegarsi a una rete” a pagina 179](#)

Verificare quanto segue se è stata stabilita una connessione.

La stampante è stata riconosciuta, ma la scansione non può essere eseguita.

[“Impossibile stampare nonostante sia stato stabilito un collegamento \(iOS\)” a pagina 169](#)

## Non è possibile collegarsi a una rete

Potrebbe essersi verificato uno dei seguenti problemi.

### ■ Si è verificato un problema con i dispositivi di rete per il collegamento Wi-Fi.

#### Soluzioni

Spegnerne i dispositivi che si desidera connettere alla rete. Attendere circa 10 secondi, quindi accendere i dispositivi nel seguente ordine: router wireless, computer o dispositivo smart e stampante. Avvicinare la

stampante e il computer o dispositivo intelligente al router wireless per facilitare la comunicazione delle onde radio, quindi provare a effettuare nuovamente le impostazioni di rete.



### I dispositivi non possono ricevere segnali dal router wireless poiché sono troppo lontani.

#### Soluzioni

Dopo aver spostato il computer o il dispositivo intelligente e la stampante più vicini al router wireless, spegnere il router wireless, quindi accenderlo nuovamente.

### Quando si sostituisce il router wireless, le impostazioni non corrispondono a quelle del nuovo router.

#### Soluzioni

Creare nuovamente le impostazioni di collegamento in modo che corrispondano al nuovo router wireless.

➔ [“Quando si sostituisce il router wireless” a pagina 239](#)

### Gli SSID connessi dal computer o da dispositivi intelligenti e computer sono diversi.

#### Soluzioni

Quando si utilizzano router wireless multipli contemporaneamente o il router wireless ha SSID multipli e i dispositivi sono connessi a SSID diversi, la connessione al router wireless non è possibile.

Connettere il computer o il dispositivo intelligente allo stesso SSID della stampante.

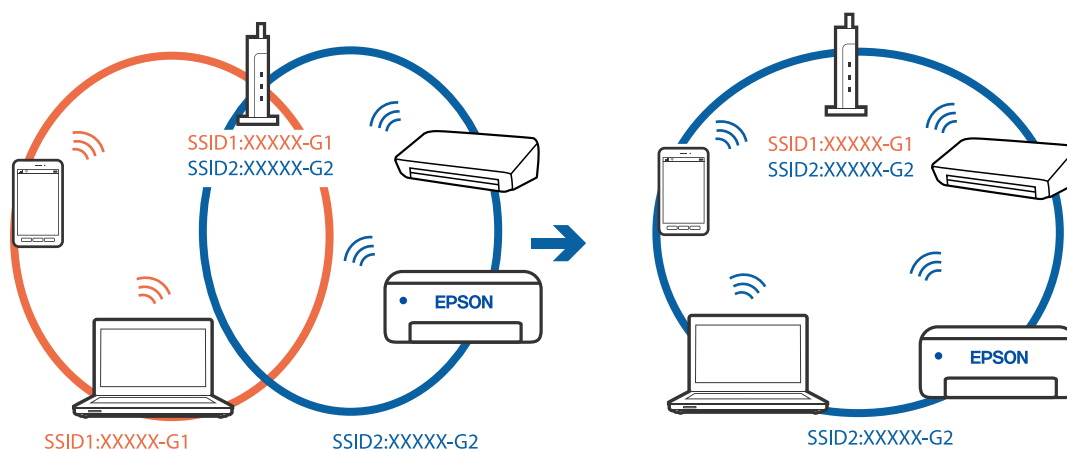

### È disponibile un separatore di riservatezza sul router wireless.

#### Soluzioni

Molti router wireless hanno una funzione di separatore di riservatezza, che blocca la comunicazione tra dispositivi collegati. Se la comunicazione tra la stampante e il computer o il dispositivo intelligente non è

possibile anche se sono collegati alla stessa rete, disabilitare il separatore di riservatezza sul router wireless. Per ulteriori dettagli, consultare il manuale fornito in dotazione con il router wireless.

### ■ **L'indirizzo IP non è stato assegnato correttamente.**

#### **Soluzioni**

Se l'indirizzo IP assegnato alla stampante è 169.254.XXX.XXX e la maschera di sottorete è 255.255.0.0, l'indirizzo IP potrebbe non essere stato assegnato correttamente.

Selezionare **Impostazioni > Impostazioni generali > Impostazioni di rete > Avanzate** dal pannello di controllo della stampante, quindi verificare l'indirizzo IP e la maschera di sottorete assegnata alla stampante.

Riavviare il router wireless o ripristinare le impostazioni di rete della stampante.

➔ [“Reimpostare il collegamento di rete” a pagina 239](#)

### ■ **C'è un problema con le impostazioni di rete sul dispositivo intelligente.**

#### **Soluzioni**

Provare ad accedere a qualsiasi sito web dal dispositivo intelligente per assicurarsi che le relative impostazioni di rete siano corrette. Se non è possibile accedere a qualsiasi sito web, il problema è a livello del dispositivo intelligente.

Verificare la connessione di rete del computer. Per dettagli, vedere la documentazione fornita con il dispositivo intelligente in uso.

## **Impossibile salvare le immagini acquisite nella cartella condivisa**

### **I messaggi vengono visualizzati sul pannello di controllo**

Quando vengono visualizzati messaggi di errore sul pannello di controllo, controllare il messaggio stesso o l'elenco seguente per risolvere i problemi.

Messaggi	Soluzioni
Errore DNS. Controllare le impostazioni DNS.	<p>Impossibile connettersi al computer. Controllare quanto segue.</p> <ul style="list-style-type: none"> <li><input type="checkbox"/> Accertarsi che l'indirizzo nell'elenco dei contatti della stampante corrisponda all'indirizzo della cartella condivisa.</li> <li><input type="checkbox"/> Se l'indirizzo IP del computer è statico e viene configurato manualmente, sostituire il nome del computer nel percorso di rete con l'indirizzo IP. Esempio: Da \\EPSON02\SCAN a \\192.168.xxx.xxx\SCAN</li> <li><input type="checkbox"/> Verificare che il computer sia acceso e che non sia in modalità di riposo. Se il computer è in modalità di riposo, non è possibile salvare le immagini acquisite nella cartella condivisa.</li> <li><input type="checkbox"/> Disattivare temporaneamente il firewall e il software di protezione del computer. Se questo consente di risolvere l'errore, verificare le impostazioni del software di protezione.</li> <li><input type="checkbox"/> Se si seleziona <b>Rete pubblica</b> come risorsa di rete, non è possibile salvare le immagini acquisite nella cartella condivisa. Configurare le impostazioni di inoltro per ciascuna porta.</li> <li><input type="checkbox"/> Se si utilizza un computer laptop e l'indirizzo IP è impostato come DHCP, l'indirizzo IP può cambiare quando ci si riconnette alla rete. Ottenere nuovamente l'indirizzo IP.</li> <li><input type="checkbox"/> Assicurarsi che l'impostazione del server DNS sia corretta. Per informazioni sulle impostazioni del server DNS, rivolgersi al proprio amministratore.</li> <li><input type="checkbox"/> Il nome del computer e l'indirizzo IP possono variare se la tabella di gestione del server DNS non è aggiornata. Contattare l'amministratore del server DNS.</li> </ul>
Errore di autenticazione. Controllare il metodo di autenticazione, l'account autenticato e la password autenticata.	<p>Verificare che il nome utente e la password del computer e i contatti della stampante siano corretti. Inoltre, accertarsi che la password non sia scaduta.</p>
Errore di comunicazione. Verificare la connessione di rete Wi-Fi.	<p>Impossibile comunicare con una cartella di rete registrata nell'elenco dei contatti. Controllare quanto segue.</p> <ul style="list-style-type: none"> <li><input type="checkbox"/> Verificare che l'opzione <b>Usa condivisione di rete Microsoft</b> sia abilitata in Web Config. Selezionare <b>Rete &gt; Rete MS</b> in Web Config.</li> <li><input type="checkbox"/> Accertarsi che l'indirizzo nell'elenco dei contatti della stampante corrisponda all'indirizzo della cartella condivisa.</li> <li><input type="checkbox"/> Aggiungere i diritti di accesso dell'utente nell'elenco dei contatti sulle schede <b>Condivisione e Sicurezza</b> delle proprietà della cartella condivisa. Inoltre, impostare le autorizzazioni per l'utente su "consentite".</li> </ul>
Il nome file è già in uso. Rinominare il file ed eseguire nuovamente la scansione.	<p>Modificare le impostazioni del nome del file. In alternativa, spostare o eliminare i file, oppure modificare il nome del file sulla cartella condivisa.</p>
Dimensioni file acquisiti eccessive. Sono state inviate solo XX pagine. Controllare se la cartella di destinazione ha di spazio sufficiente.	<p>Lo spazio libero sul disco del computer è insufficiente. Incrementare lo spazio disponibile sul computer.</p>

## Verifica del punto in cui si è verificato un errore

### Soluzioni

Quando si salvano le immagini acquisite nella cartella condivisa, il processo di salvataggio è il seguente. È possibile verificare il punto in cui si è verificato un errore.

Elementi	Funzionamento	Messaggi di errore
Connessione	Collegarsi al computer dalla stampante.	Errore DNS. Controllare le impostazioni DNS.
Accesso al computer	Accedere al computer con nome utente e password.	Errore di autenticazione. Controllare il metodo di autenticazione, l'account autenticato e la password autenticata.
Verifica della cartella di salvataggio	Verificare il percorso di rete della cartella condivisa.	Errore di comunicazione. Verificare la connessione di rete Wi-Fi.
Verifica del nome file	Verificare se esiste un file con lo stesso nome del file da salvare nella cartella.	Il nome file è già in uso. Rinominare il file ed eseguire nuovamente la scansione.
Scrittura del file	Scrivere un nuovo file.	Dimensioni file acquisiti eccessive. Sono state inviate solo XX pagine. Controllare se la cartella di destinazione ha di spazio sufficiente.

## Il salvataggio delle immagini acquisite richiede molto tempo

**Ci vuole molto tempo perché la risoluzione del nome corrisponda al "Nome dominio" e all' "Indirizzo IP".**

### Soluzioni

Controllare i seguenti punti.

- Assicurarsi che l'impostazione del server DNS sia corretta.
- Verificare che tutte le impostazioni del server DNS siano corrette quando si seleziona Web Config.
- Assicurarsi che il nome del dominio DNS sia corretto.

## Impossibile inviare o ricevere fax

### Impossibile inviare o ricevere fax

Possono essere prese in considerazione le seguenti cause.

**La presa telefonica a muro presenta dei problemi.**

### Soluzioni

Collegare un telefono alla presa telefonica a muro per verificare che funzioni correttamente. Se risulta impossibile effettuare e ricevere chiamate, rivolgersi all'azienda di telecomunicazioni presso la quale è stato sottoscritto il servizio telefonico.

**Si verificano alcuni problemi nel collegamento alla linea telefonica.**

### Soluzioni

Selezionare **Impostazioni > Impostazioni generali > Impostazioni fax > Controlla connessione fax** nel pannello di controllo per eseguire la verifica automatica della connessione fax. Attenersi alle soluzioni indicate nel report generato.

### ■ Si verifica un errore di comunicazione.

#### Soluzioni

Selezionare **Lenta (9.600bps)** > **Impostazioni** > **Impostazioni generali** > **Impostazioni fax** > **Impostazioni base** > **Velocità fax** nel pannello di controllo.

### ■ Connettere a una linea telefonica DSL senza il filtro DSL.

#### Soluzioni

Per eseguire la connessione a una linea telefonica DSL, è necessario utilizzare un modem DSL dotato di un filtro DSL incorporato o installare un filtro DSL a parte per la linea. A tale scopo, contattare il provider DSL.

[“Collegamento a un modem DSL o a un adattatore terminale ISDN” a pagina 355](#)

### ■ Il filtro DSL presenta dei problemi di collegamento a una linea telefonica DSL.

#### Soluzioni

Se non è possibile inviare o ricevere fax, collegare la stampante direttamente a una presa telefonica a muro per verificare se sia possibile inviare fax. Se in tal modo i fax vengono inviati, il problema potrebbe essere dovuto al filtro DSL. A tale scopo, contattare il provider DSL.

## Impossibile inviare fax

Possono essere prese in considerazione le seguenti cause.

### ■ La linea per la connessione è impostata su PSTN in una struttura dove è in uso un sistema PBX (Private Branch Exchange).

#### Soluzioni

Selezionare **PBX** > **Impostazioni** > **Impostazioni generali** > **Impostazioni fax** > **Impostazioni base** > **Tipo di linea** nel pannello di controllo.

### ■ Inviare fax senza immettere un codice di accesso in un ambiente dove è installato un sistema PBX.

#### Soluzioni

Se il sistema telefonico in uso richiede l'immissione di un codice per l'accesso alla linea esterna, salvare il codice di accesso nella stampante e immettere # (cancellito) all'inizio del numero di fax prima dell'invio.

### ■ Le informazioni di intestazione per i fax in uscita non vengono salvate.

#### Soluzioni

Selezionare **Impostazioni** > **Impostazioni generali** > **Impostazioni fax** > **Impostazioni base** > **Intestazione** e impostare le informazioni di intestazione. I fax in arrivo che non contengono intestazioni vengono automaticamente rifiutati da alcuni apparecchi fax.

### ■ L'ID chiamante è bloccato.

#### Soluzioni

Contattare la propria compagnia telefonica per sbloccare l'ID chiamante. Le chiamate anonime vengono automaticamente rifiutate da alcuni telefoni e apparecchi fax.



### ■ Il numero di fax del destinatario è errato.

#### Soluzioni

Verificare che il numero del destinatario registrato nell'elenco dei contatti o inserito utilizzando direttamente il tastierino numerico sia corretto. Oppure, verificare con il destinatario che il numero sia corretto.

### ■ Il fax del destinatario non è pronto a ricevere fax.

#### Soluzioni

Chiedere al destinatario se l'apparecchio fax sia pronto per la ricezione di fax.

### ■ I dati da inviare sono troppo grandi.

#### Soluzioni

È possibile inviare fax con dati di dimensioni inferiori utilizzando uno dei seguenti metodi.

- Quando si inviano fax monocromatici, attivare **Invio diretto** in **Fax > Impostazioni fax > Impostazioni invio fax**.

[“Invio di più pagine di un documento in monocromia \(Invio diretto\)” a pagina 113](#)

- Utilizzare il telefono collegato

[“Invio di fax mediante composizione dal telefono esterno collegato” a pagina 113](#)

- Separare gli originali

## Impossibile ricevere fax

Possano essere prese in considerazione le seguenti cause.

### ■ Iscrivere a un servizio di inoltro chiamate.

#### Soluzioni

Se è stata eseguita la sottoscrizione a un servizio di inoltro chiamate, potrebbe non essere possibile ricevere fax. Rivolgersi al provider di servizi.

### ■ La Modalità di ricezione è impostata su Manuale mentre un dispositivo telefonico esterno è connesso alla stampante.

#### Soluzioni

Se un dispositivo telefonico esterno è connesso alla stampante e condivide la linea con la stampante, selezionare **Impostazioni > Impostazioni generali > Impostazioni fax > Impostazioni base**, quindi impostare **Modalità di ricezione** su **Auto**.

### ■ La memoria disponibile nella posta in arrivo è insufficiente.

#### Soluzioni

100 documenti ricevuti sono stati salvati nella posta in arrivo in totale. Eliminare i documenti superflui.

### ■ Il computer che salva i fax ricevuti non è acceso.

#### Soluzioni

Una volta configurate le impostazioni per salvare i fax ricevuti su un computer, accendere il computer. Il fax ricevuto viene eliminato una volta che viene salvato sul computer.

### ■ Il numero di fax del mittente è stato salvato nell'Elenco numero rifiuti.

#### Soluzioni

Assicurarsi che il numero del mittente possa essere eliminato dall'**Elenco numero rifiuti** prima di eliminarlo. Eliminarlo in **Impostazioni > Impostazioni generali > Impostazioni fax > Impostazioni base > Fax rifiutato > Modifica elenco numeri rifiutati**. Oppure, disabilitare l'**Elenco numero rifiuti** in **Impostazioni > Impostazioni generali > Impostazioni fax > Impostazioni base > Fax rifiutato > Fax rifiutato**. I fax inviati da numeri che non sono stati registrati in questo elenco vengono bloccati quando questa funzione è abilitata.

### ■ Il numero di fax del mittente non è salvato nell'elenco dei contatti.

#### Soluzioni

Salvare il numero di fax del mittente nell'elenco dei contatti. Oppure, disabilitare **Contatti non registrati** in **Impostazioni > Impostazioni generali > Impostazioni fax > Impostazioni base > Fax rifiutato > Fax rifiutato**. I fax inviati da numeri che non sono stati registrati in questo elenco vengono bloccati.

### ■ Il mittente ha inviato il fax senza le informazioni di intestazione.

#### Soluzioni

Chiedere al mittente se l'intestazione è stata configurata sul proprio apparecchio fax. Oppure, disabilitare **Intestazione fax vuota bloccata** in **Impostazioni > Impostazioni generali > Impostazioni fax > Impostazioni base > Fax rifiutato > Fax rifiutato**. I fax sprovvisti di intestazione vengono bloccati quando è abilitata questa opzione.

## Impossibile inviare fax a un destinatario specifico

### ■ L'impostazione Velocità fax salvata nella lista contatti è errata.

#### Soluzioni

Selezionare il destinatario dall'elenco, quindi selezionare **Modifica > Velocità fax > Lenta (9.600bps)**.

## Impossibile inviare fax a un orario specifico

### ■ La data e l'ora della stampante sono errate.

#### Soluzioni

Selezionare **Impostazioni > Impostazioni generali > Impostazioni base > Impostazioni data/ora**, e impostare la data e l'ora corrette.

## Invio di fax nel formato errato

Possono essere prese in considerazione le seguenti cause.

### ■ Gli originali non sono stati posizionati correttamente.

#### Soluzioni

Accertarsi che l'originale sia posizionato correttamente sui segni di allineamento.

- ❑ Se manca il bordo dell'immagine acquisita, allontanare leggermente l'originale dal bordo del vetro dello scanner. Non è possibile eseguire la scansione dell'area di 1,5 mm (0,06 pollici) intorno al bordo del vetro dello scanner.

➔ [“Posizionamento degli originali” a pagina 34](#)

### ■ **È presente polvere o sporcizia sugli originali o sul vetro dello scanner.**

#### **Soluzioni**

Rimuovere tracce di polvere o sporcizia dagli originali, quindi pulire il vetro dello scanner.

➔ [“Pulizia del Vetro dello scanner” a pagina 136](#)

### **Impossibile salvare i fax ricevuti in un dispositivo di memoria**

Possono essere prese in considerazione le seguenti cause.

#### ■ **L'impostazione per il salvataggio dei fax ricevuti in una memoria esterna è disabilitata.**

##### **Soluzioni**

Selezionare **Impostazioni > Impostazioni generali > Impostazioni fax > Impostazioni di ricezione**, quindi attivare **Salva su dispos. memoria** in ogni menu.

#### ■ **Nessun dispositivo di memoria è collegato alla stampante.**

##### **Soluzioni**

Collegare alla stampante un dispositivo di memoria nel quale è stata creata una cartella per salvare i fax. Una volta salvati nel dispositivo, i fax ricevuti vengono eliminati dalla memoria della stampante.

#### ■ **Lo spazio libero sul dispositivo è insufficiente.**

##### **Soluzioni**

Eliminare i dati superflui dal dispositivo per aumentare la percentuale di spazio libero. Oppure, collegare un altro dispositivo con sufficiente spazio libero.

#### ■ **Il dispositivo di memoria è protetto da scrittura.**

##### **Soluzioni**

Disattivare la protezione da scrittura nel dispositivo di memoria.

### **Impossibile stampare i fax ricevuti**

Possono essere prese in considerazione le seguenti cause.

#### ■ **Si è verificato un errore nella stampante, ad esempio un inceppamento carta.**

##### **Soluzioni**

Rimuovere l'errore della stampante e chiedere al mittente di inviare nuovamente il fax.

## ■ La stampa dei fax ricevuti è disabilitata con le impostazioni correnti.

### Soluzioni

Se **Salva su computer** è impostato su **Sì**, modificare l'impostazione in **Sì e stampa**. Oppure, disabilitare **Salva in Posta in arrivo** e **Salva su computer** consente di eseguire la stampa.

È possibile trovare **Salva in Posta in arrivo** e **Salva su computer** in **Impostazioni > Impostazioni generali > Impostazioni fax > Impostazioni di ricezione > Output fax**.

## Impossibile inviare o ricevere fax (Windows)

Assicurarsi che il computer e la stampante siano collegati in modo corretto. La causa e la soluzione del problema potrebbero essere diverse a seconda che siano connessi o meno.

### Verifica stato della connessione

Utilizzare Epson Printer Connection Checker per verificare lo stato della connessione per il computer e la stampante. Potrebbe essere possibile risolvere il problema a seconda dei risultati della verifica.

1. Fare doppio clic sull'icona sul desktop **Epson Printer Connection Checker**.

Epson Printer Connection Checker viene avviato.

Se non ci sono icone sul desktop, seguire i seguenti metodi per avviare Epson Printer Connection Checker.

- ❑ Windows 10

Fare clic sul pulsante start e selezionare **Epson Software > Epson Printer Connection Checker**.

- ❑ Windows 8.1/Windows 8

Immettere il nome dell'applicazione nell'accesso alla ricerca, quindi selezionare l'icona visualizzata.

- ❑ Windows 7

Fare clic sul tasto Avvio e scegliere **Tutti i programmi > Epson Software > Epson Printer Connection Checker**.

2. Seguire le istruzioni a video per la verifica.

#### **Nota:**

*Se il nome della stampante non viene visualizzato, installare un driver della stampante originale Epson.*

*[“Verificare che sia installato un driver della stampante originale Epson — Windows” a pagina 141](#)*

Quando è stato identificato il problema, seguire la soluzione visualizzata sullo schermo.

Quando non è possibile risolvere il problema, controllare quanto riportato di seguito a seconda della situazione.

- ❑ La stampante non viene riconosciuta attraverso una connessione di rete

[“Non è possibile collegarsi a una rete” a pagina 154](#)

- ❑ La stampante non viene riconosciuta attraverso una connessione USB

[“La stampante non può essere connessa tramite USB \(Windows\)” a pagina 157](#)

- ❑ La stampante è stata riconosciuta, ma la stampa non può essere eseguita.

[“Impossibile stampare nonostante sia stato stabilito un collegamento \(Windows\)” a pagina 157](#)

## Non è possibile collegarsi a una rete

Potrebbe essersi verificato uno dei seguenti problemi.

### ■ Si è verificato un problema con i dispositivi di rete per il collegamento Wi-Fi.

#### Soluzioni

Spegnere i dispositivi che si desidera connettere alla rete. Attendere circa 10 secondi, quindi accendere i dispositivi nel seguente ordine: router wireless, computer o dispositivo smart e stampante. Avvicinare la stampante e il computer o dispositivo intelligente al router wireless per facilitare la comunicazione delle onde radio, quindi provare a effettuare nuovamente le impostazioni di rete.

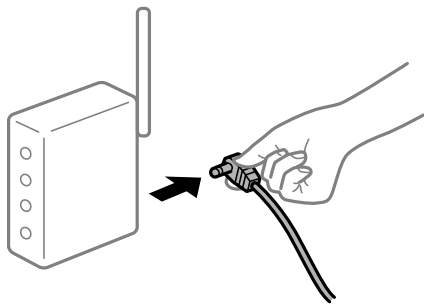

### ■ I dispositivi non possono ricevere segnali dal router wireless poiché sono troppo lontani.

#### Soluzioni

Dopo aver spostato il computer o il dispositivo intelligente e la stampante più vicini al router wireless, spegnere il router wireless, quindi accenderlo nuovamente.

### ■ Quando si sostituisce il router wireless, le impostazioni non corrispondono a quelle del nuovo router.

#### Soluzioni

Creare nuovamente le impostazioni di collegamento in modo che corrispondano al nuovo router wireless.

➔ [“Quando si sostituisce il router wireless” a pagina 239](#)

### ■ Gli SSID connessi dal computer o da dispositivi intelligenti e computer sono diversi.

#### Soluzioni

Quando si utilizzano router wireless multipli contemporaneamente o il router wireless ha SSID multipli e i dispositivi sono connessi a SSID diversi, la connessione al router wireless non è possibile.

Connettere il computer o il dispositivo intelligente allo stesso SSID della stampante.



### È disponibile un separatore di riservatezza sul router wireless.

#### Soluzioni

Molti router wireless hanno una funzione di separatore di riservatezza, che blocca la comunicazione tra dispositivi collegati. Se la comunicazione tra la stampante e il computer o il dispositivo intelligente non è possibile anche se sono collegati alla stessa rete, disabilitare il separatore di riservatezza sul router wireless. Per ulteriori dettagli, consultare il manuale fornito in dotazione con il router wireless.

### L'indirizzo IP non è stato assegnato correttamente.

#### Soluzioni

Se l'indirizzo IP assegnato alla stampante è 169.254.XXX.XXX e la maschera di sottorete è 255.255.0.0, l'indirizzo IP potrebbe non essere stato assegnato correttamente.

Selezionare **Impostazioni > Impostazioni generali > Impostazioni di rete > Avanzate** dal pannello di controllo della stampante, quindi verificare l'indirizzo IP e la maschera di sottorete assegnata alla stampante.

Riavviare il router wireless o ripristinare le impostazioni di rete della stampante.

➔ [“Reimpostare il collegamento di rete” a pagina 239](#)

### C'è un problema con le impostazioni di rete sul computer.

#### Soluzioni

Provare ad accedere a qualsiasi sito web dal computer per assicurarsi che le relative impostazioni di rete siano corrette. Se non è possibile accedere a qualsiasi sito web, il problema è a livello di computer.

Verificare la connessione di rete del computer. Per i dettagli, vedere la documentazione fornita con il computer.

### La stampante è collegata tramite Ethernet utilizzando dispositivi che supportano IEEE 802.3az (Energy Efficient Ethernet).

#### Soluzioni

Quando si connette la stampante tramite Ethernet utilizzando dispositivi che supportano IEEE 802.3az (Energy Efficient Ethernet), possono verificarsi i seguenti problemi a seconda dell'hub o del router in uso.

- La connessione diventa instabile, la stampante viene connessa e disconnessa più e più volte.
- Impossibile connettersi alla stampante.

- ❑ La velocità di comunicazione si rallenta.

Seguire la procedura seguente per disabilitare IEEE 802.3az per la stampante e quindi connettersi.

1. Rimuovere il cavo Ethernet collegato al computer e alla stampante.
  2. Quando è abilitato IEEE 802.3az per il computer, disabilitarlo.  
Per i dettagli, vedere la documentazione fornita con il computer.
  3. Collegare direttamente il computer alla stampante mediante un cavo Ethernet.
  4. Sulla stampante, stampare un rapporto di connessione di rete.  
[“Stampa di un report di connessione di rete” a pagina 257](#)
  5. Verificare l'indirizzo IP della stampante sul report di connessione di rete.
  6. Sul computer, accedere a Web Config.  
Avviare un browser Web e immettere l'indirizzo IP della stampante.  
[“Esecuzione di Web Config in un browser Web” a pagina 277](#)
  7. Selezionare la scheda **Impostazioni di rete > LAN cablata**.
  8. Selezionare **DISATTIVA** per **IEEE 802.3az**.
  9. Fare clic su **Avanti**.
  10. Fare clic su **OK**.
  11. Rimuovere il cavo Ethernet collegato al computer e alla stampante.
  12. Se si è disabilitato IEEE 802.3az per il computer nel passaggio 2, abilitarlo.
  13. Collegare i cavi Ethernet rimossi nel passaggio 1 al computer e alla stampante.
- Se il problema persiste, è possibile che il problema sia causato da dispositivi diversi dalla stampante.

## **La stampante non può essere connessa tramite USB (Windows)**

Possono essere prese in considerazione le seguenti cause.

### **■ Il cavo USB non è stato inserito correttamente nella presa elettrica.**

#### **Soluzioni**

Collegare saldamente il cavo USB alla stampante e al computer.

### **■ Si è verificato un problema con il hub USB.**

#### **Soluzioni**

Se si utilizza un hub USB, provare a collegare la stampante direttamente al computer.

## ■ C'è un problema con il cavo USB o con l'ingresso USB.

### Soluzioni

Se non è possibile riconoscere il cavo USB, utilizzare una porta diversa o sostituire il cavo USB.

## ■ È necessario riconfigurare la connessione USB.

### Soluzioni

Disconnettere il cavo USB dal computer. Fare clic con il pulsante destro del mouse sull'icona della stampante visualizzata sul computer, quindi selezionare **Rimuovi dispositivo**. In seguito, connettere il cavo USB al computer.

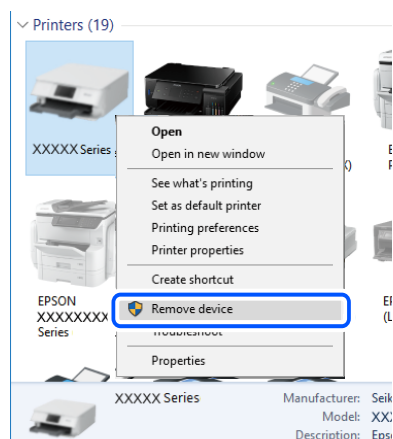

Se non è possibile utilizzare un cavo USB, riconfigurare la connessione USB seguendo i passaggi per modificare il metodo di connessione a un computer. Per maggiori dettagli, consultare le informazioni correlate qui sotto.

➔ [“Creazione di impostazioni per la connessione al computer” a pagina 239](#)

## Impossibile inviare o ricevere fax nonostante sia stato correttamente stabilito un collegamento (Windows)

Possono essere prese in considerazione le seguenti cause.

### ■ Il software non è installato.

#### Soluzioni

Verificare che nel computer sia installato il driver PC-FAX. Il driver PC-FAX viene installato insieme a FAX Utility. Per verificare l'installazione, attenersi alla seguente procedura.

Verificare che la stampante (fax) sia visualizzata in **Dispositivi e stampanti, Stampante o Stampanti e altro hardware**. La stampante (fax) viene visualizzata nel formato “EPSON XXXXX (FAX)”. Se la stampante (fax) non viene visualizzata, disinstallare e reinstallare FAX Utility. Per accedere a **Dispositivi e stampanti, Stampante o Stampanti e altro hardware**, attenersi alle procedure descritte di seguito.

#### ❑ Windows 10

Fare clic sul pulsante Start, quindi selezionare **Sistema Windows > Pannello di controllo > Visualizza dispositivi e stampanti in Hardware e suoni**.

#### ❑ Windows 8.1/Windows 8

Selezionare **Desktop > Impostazioni > Pannello di controllo > Visualizza dispositivi e stampanti in Hardware e suoni** o in **Hardware**.



Windows 7

Fare clic sul pulsante Start e scegliere **Pannello di controllo** > **Visualizza dispositivi e stampanti in Hardware e suoni** o in **Hardware**.

Windows Vista

Fare clic sul pulsante Start e scegliere **Pannello di controllo** > **Stampanti in Hardware e suoni**.

Windows XP

Fare clic sul pulsante Start e selezionare **Impostazioni** > **Pannello di controllo** > **Stampanti e altro hardware** > **Stampanti e fax**.

## ■ È impossibile eseguire l'autenticazione utente quando si invia un fax da un computer.

### Soluzioni

Configurare il nome utente e la password nel driver della stampante. Quando si invia un fax da un computer con la funzione di sicurezza che impedisce agli utenti di utilizzare le impostazioni fax della stampante, l'autenticazione utente viene eseguita con il nome utente e la password impostati nel driver della stampante.

## ■ La connessione e le impostazioni fax presentano dei problemi.

### Soluzioni

Provare le soluzioni relative alla connessione fax e alle impostazioni fax.

## Impossibile inviare o ricevere fax (Mac OS)

Assicurarsi che il computer e la stampante siano collegati in modo corretto. La causa e la soluzione del problema potrebbero essere diverse a seconda che siano connessi o meno.

### Verifica stato della connessione

Utilizzare EPSON Status Monitor per verificare lo stato della connessione per il computer e la stampante.

1. Selezionare **Preferenze di Sistema** dal menu Apple > **Stampa e Scanner** (o **Stampa e Scansione, Stampa e Fax**), quindi selezionare la stampante in uso.
2. Fare clic su **Opzioni e forniture** > **Utility** > **Apri Utility Stampante**.
3. Fare clic su **EPSON Status Monitor**.

Quando vengono visualizzati i livelli di inchiostro restante, significa che è stata correttamente stabilita una connessione tra il computer e la stampante.

Verificare quanto segue se non è stata stabilita una connessione.

- La stampante non viene riconosciuta attraverso una connessione di rete

[“Non è possibile collegarsi a una rete” a pagina 161](#)

- La stampante non viene riconosciuta attraverso una connessione USB

[“La stampante non può essere connessa tramite USB \(Mac OS\)” a pagina 164](#)

Verificare quanto segue se è stata stabilita una connessione.

- ❑ La stampante è stata riconosciuta, ma la stampa non può essere eseguita.

[“Impossibile stampare nonostante sia stato stabilito un collegamento \(Mac OS\)” a pagina 165](#)

## Non è possibile collegarsi a una rete

Potrebbe essersi verificato uno dei seguenti problemi.

### ■ Si è verificato un problema con i dispositivi di rete per il collegamento Wi-Fi.

#### Soluzioni

Spegnere i dispositivi che si desidera connettere alla rete. Attendere circa 10 secondi, quindi accendere i dispositivi nel seguente ordine: router wireless, computer o dispositivo smart e stampante. Avvicinare la stampante e il computer o dispositivo intelligente al router wireless per facilitare la comunicazione delle onde radio, quindi provare a effettuare nuovamente le impostazioni di rete.

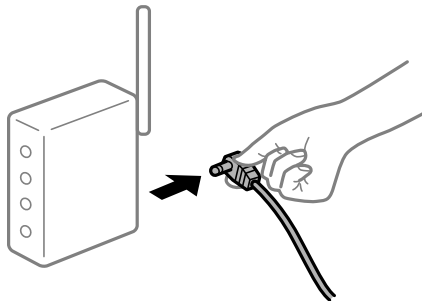

### ■ I dispositivi non possono ricevere segnali dal router wireless poiché sono troppo lontani.

#### Soluzioni

Dopo aver spostato il computer o il dispositivo intelligente e la stampante più vicini al router wireless, spegnere il router wireless, quindi accenderlo nuovamente.

### ■ Quando si sostituisce il router wireless, le impostazioni non corrispondono a quelle del nuovo router.

#### Soluzioni

Creare nuovamente le impostazioni di collegamento in modo che corrispondano al nuovo router wireless.

➔ [“Quando si sostituisce il router wireless” a pagina 239](#)

### ■ Gli SSID connessi dal computer o da dispositivi intelligenti e computer sono diversi.

#### Soluzioni

Quando si utilizzano router wireless multipli contemporaneamente o il router wireless ha SSID multipli e i dispositivi sono connessi a SSID diversi, la connessione al router wireless non è possibile.

Connettere il computer o il dispositivo intelligente allo stesso SSID della stampante.

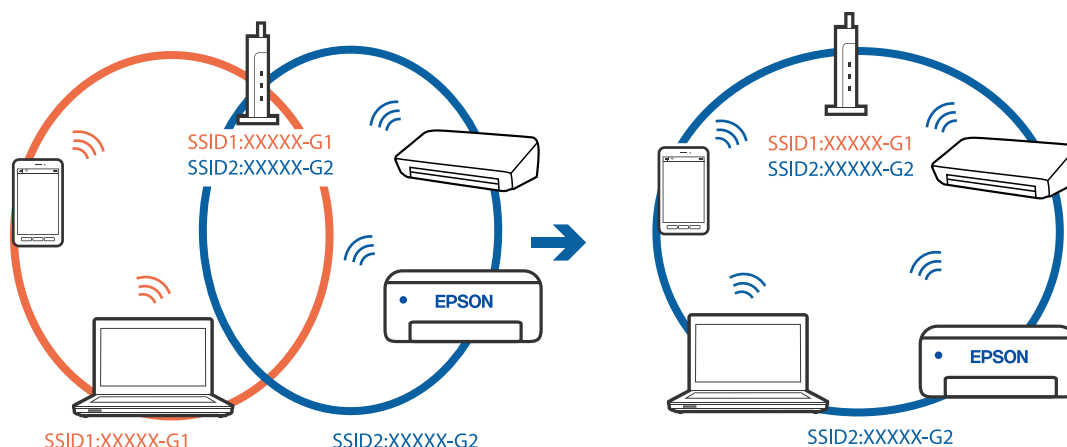

### È disponibile un separatore di riservatezza sul router wireless.

#### Soluzioni

Molti router wireless hanno una funzione di separatore di riservatezza, che blocca la comunicazione tra dispositivi collegati. Se la comunicazione tra la stampante e il computer o il dispositivo intelligente non è possibile anche se sono collegati alla stessa rete, disabilitare il separatore di riservatezza sul router wireless. Per ulteriori dettagli, consultare il manuale fornito in dotazione con il router wireless.

### L'indirizzo IP non è stato assegnato correttamente.

#### Soluzioni

Se l'indirizzo IP assegnato alla stampante è 169.254.XXX.XXX e la maschera di sottorete è 255.255.0.0, l'indirizzo IP potrebbe non essere stato assegnato correttamente.

Selezionare **Impostazioni** > **Impostazioni generali** > **Impostazioni di rete** > **Avanzate** dal pannello di controllo della stampante, quindi verificare l'indirizzo IP e la maschera di sottorete assegnata alla stampante.

Riavviare il router wireless o ripristinare le impostazioni di rete della stampante.

➔ [“Reimpostare il collegamento di rete” a pagina 239](#)

### C'è un problema con le impostazioni di rete sul computer.

#### Soluzioni

Provare ad accedere a qualsiasi sito web dal computer per assicurarsi che le relative impostazioni di rete siano corrette. Se non è possibile accedere a qualsiasi sito web, il problema è a livello di computer.

Verificare la connessione di rete del computer. Per i dettagli, vedere la documentazione fornita con il computer.

### La stampante è collegata tramite Ethernet utilizzando dispositivi che supportano IEEE 802.3az (Energy Efficient Ethernet).

#### Soluzioni

Quando si connette la stampante tramite Ethernet utilizzando dispositivi che supportano IEEE 802.3az (Energy Efficient Ethernet), possono verificarsi i seguenti problemi a seconda dell'hub o del router in uso.

- La connessione diventa instabile, la stampante viene connessa e disconnessa più e più volte.
- Impossibile connettersi alla stampante.

- ❑ La velocità di comunicazione si rallenta.

Seguire la procedura seguente per disabilitare IEEE 802.3az per la stampante e quindi connettersi.

1. Rimuovere il cavo Ethernet collegato al computer e alla stampante.
  2. Quando è abilitato IEEE 802.3az per il computer, disabilitarlo.  
Per i dettagli, vedere la documentazione fornita con il computer.
  3. Collegare direttamente il computer alla stampante mediante un cavo Ethernet.
  4. Sulla stampante, stampare un rapporto di connessione di rete.
  5. Verificare l'indirizzo IP della stampante sul report di connessione di rete.
  6. Sul computer, accedere a Web Config.  
Avviare un browser Web e immettere l'indirizzo IP della stampante.
  7. Selezionare **Impostazioni avanzate** dall'elenco in alto a destra nella finestra.
  8. Selezionare **Impostazioni di rete > LAN cablata**.
  9. Selezionare **DISATTIVA** per **IEEE 802.3az**.
  10. Fare clic su **Avanti**.
  11. Fare clic su **OK**.
  12. Rimuovere il cavo Ethernet collegato al computer e alla stampante.
  13. Se si è disabilitato IEEE 802.3az per il computer nel passaggio 2, abilitarlo.
  14. Collegare i cavi Ethernet rimossi nel passaggio 1 al computer e alla stampante.
- Se il problema persiste, è possibile che il problema sia causato da dispositivi diversi dalla stampante.

## **La stampante non può essere connessa tramite USB (Mac OS)**

Possono essere prese in considerazione le seguenti cause.

### **■ Il cavo USB non è stato inserito correttamente nella presa elettrica.**

#### **Soluzioni**

Collegare saldamente il cavo USB alla stampante e al computer.

### **■ Si è verificato un problema con il hub USB.**

#### **Soluzioni**

Se si utilizza un hub USB, provare a collegare la stampante direttamente al computer.

## ■ C'è un problema con il cavo USB o con l'ingresso USB.

### Soluzioni

Se non è possibile riconoscere il cavo USB, utilizzare una porta diversa o sostituire il cavo USB.

## ■ È necessario riconfigurare la connessione USB.

### Soluzioni

Disconnettere il cavo USB dal computer. Fare clic con il pulsante destro del mouse sull'icona della stampante visualizzata sul computer, quindi selezionare **Rimuovi dispositivo**. In seguito, connettere il cavo USB al computer.

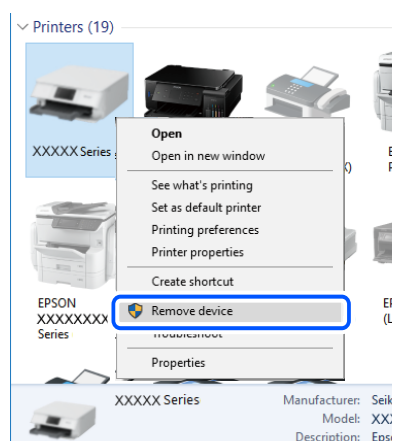

Se non è possibile utilizzare un cavo USB, riconfigurare la connessione USB seguendo i passaggi per modificare il metodo di connessione a un computer. Per maggiori dettagli, consultare le informazioni correlate qui sotto.

➔ [“Creazione di impostazioni per la connessione al computer” a pagina 239](#)

## Impossibile inviare o ricevere fax nonostante sia stato correttamente stabilito un collegamento (Mac OS)

Possono essere prese in considerazione le seguenti cause.

### ■ Il software non è installato.

#### Soluzioni

Verificare che nel computer sia installato il driver PC-FAX. Il driver PC-FAX viene installato insieme a FAX Utility. Per verificare l'installazione, attenersi alla seguente procedura.

Selezionare **Preferenze di sistema** dal menu Apple > **Stampanti e scanner** (oppure **Stampa e scansione** o **Stampa e fax**), quindi accertarsi che la stampante (fax) sia visualizzata. La stampante (fax) viene visualizzata nel formato "FAX XXXX (USB)" o "FAX XXXX (IP)". In caso contrario, fare clic su [+] e registrare la stampante (fax).

### ■ Il driver PC-FAX è in pausa.

#### Soluzioni

Selezionare **Preferenze di sistema** dal menu Apple > **Stampanti e scanner** (oppure **Stampa e scansione** o **Stampa e fax**), quindi fare doppio clic sulla stampante (fax). Se la stampante è in pausa, fare clic su **Riprendi** (o **Riprendi stampante**).

## ■ È impossibile eseguire l'autenticazione utente quando si invia un fax da un computer.

### Soluzioni

Configurare il nome utente e la password nel driver della stampante. Quando si invia un fax da un computer con la funzione di sicurezza che impedisce agli utenti di utilizzare le impostazioni fax della stampante, l'autenticazione utente viene eseguita con il nome utente e la password impostati nel driver della stampante.

## ■ La connessione e le impostazioni fax presentano dei problemi.

### Soluzioni

Provare le soluzioni relative alla connessione fax e alle impostazioni fax.

## Impossibile utilizzare la stampante come previsto

### Le operazioni sono lente

#### Stampa troppo lenta

Possono essere prese in considerazione le seguenti cause.

## ■ Sono in esecuzione delle applicazioni non necessarie.

### Soluzioni

Chiudere qualsiasi applicazione non necessaria sul computer o sul dispositivo intelligente.

## ■ La qualità di stampa è impostata su alta.

### Soluzioni

Diminuire l'impostazione di qualità.

## ■ La stampa bidirezionale è disabilitata.

### Soluzioni

Attivare la stampa bidirezionale (o ad alta velocità). Se la funzionalità è attivata, le testine di stampa si spostano in entrambe le direzioni e la velocità di stampa aumenta.

#### Windows

Selezionare l'opzione **Stampa bidirezionale** nella scheda **Altre opzioni** del driver della stampante.

#### Mac OS

Selezionare **Preferenze di Sistema** dal menu Apple > **Stampa e Scanner** (o **Stampa e Scansione, Stampa e Fax**), quindi selezionare la stampante in uso. Fare clic su **Opzioni e forniture** > **Opzioni** (o **Driver**). Selezionare On in **Stampa bidirezionale**.

## ■ Modo Quiet è abilitato.

### Soluzioni

Disabilitare **Modo Quiet**. La velocità di stampa diminuisce se la stampante è in esecuzione in **Modo Quiet**.

Pannello di controllo

Selezionare  nella schermata iniziale, quindi selezionare **Dis.**.

Windows

Selezionare **Off** in **Modo Quiet**, nella scheda **Principale** del driver della stampante.

Mac OS

Selezionare **Preferenze di Sistema** dal menu Apple > **Stampa e Scanner** (o **Stampa e Scansione**, **Stampa e Fax**), quindi selezionare la stampante in uso. Fare clic su **Opzioni e forniture** > **Opzioni** (o **Driver**). Selezionare **Off** in **Modo Quiet**.

## La stampa rallenta in modo marcato durante la stampa in continuo

**La funzione che evita il surriscaldamento e il danneggiamento del meccanismo della stampante è attiva.**

### Soluzioni

È possibile procedere con la stampa. Per ripristinare la velocità di stampa standard, mantenere la stampante inattiva per almeno 30 minuti. Non si ripristina la velocità standard se la stampante viene spenta.

## La velocità di scansione è bassa

**Scansione ad alta risoluzione.**

### Soluzioni

Provare a eseguire la scansione a una risoluzione inferiore.

## Lo schermo LCD si scurisce

**La stampante è in modalità di sospensione.**

### Soluzioni

Toccare in una parte qualsiasi sullo schermo LCD per ripristinarlo allo stato precedente.

## Il touchscreen non risponde ai comandi

Possono essere prese in considerazione le seguenti cause.

**Un foglio protettivo è stato applicato sul touchscreen.**

### Soluzioni

Applicando un foglio protettivo sul touchscreen, è possibile che lo schermo ottico non risponda ai comandi. Rimuovere il foglio.

## ■ La schermata è estesa.

### Soluzioni

Spegnere la stampante e pulire lo schermo usando un panno asciutto e morbido. Se lo schermo è macchiato, potrebbe non rispondere ai comandi.

## Viene visualizzato “x” sullo schermo quando non è più possibile selezionare foto

## ■ Il file immagine non è supportato.

### Soluzioni

“x” viene visualizzato sullo schermo LCD quando il file di immagine non è supportato dal prodotto. Utilizzare file supportati dal prodotto.

➔ [“Specifiche per i dati supportati” a pagina 305](#)

## Impossibile riconoscere il dispositivo di memoria

## ■ Il dispositivo di memoria è impostato su disabilita.

### Soluzioni

Sul pannello di controllo, selezionare **Impostazioni > Impostazioni generali > Impostazioni stampante > Interfaccia disp. memoria** e abilitare il dispositivo di memoria.

## Impossibile salvare dati in un dispositivo di memoria

Possono essere prese in considerazione le seguenti cause.

## ■ Il dispositivo di memoria è protetto da scrittura.

### Soluzioni

Disattivare la protezione da scrittura nel dispositivo di memoria.

## ■ Lo spazio libero sul dispositivo di memoria è insufficiente.

### Soluzioni

Eliminare dati non necessari o inserire un altro dispositivo di memoria.

## Funzionamento troppo rumoroso

## ■ Modo Quiet è disabilitato.

### Soluzioni

Se la stampante è troppo rumorosa, abilitare **Modo Quiet**. Abilitando questa funzione, la velocità di stampa può risultare minore.

Pannello di controllo

Selezionare  nella schermata iniziale e attivare **Modalità Silenziosa**.



- Driver della stampante Windows

Abilitare **Modo Quiet** sulla scheda **Principale**.

- Driver della stampante Mac OS

Selezionare **Preferenze di Sistema** dal menu Apple > **Stampa e Scanner** (o **Stampa e Scansione**, **Stampa e Fax**), quindi selezionare la stampante in uso. Fare clic su **Opzioni e forniture** > **Opzioni** (o **Driver**). Selezionare **On** in **Modo Quiet**.

## Data e ora errate

### ■ Si è verificato un errore di alimentazione.

#### Soluzioni

Dopo un'interruzione di corrente dovuta a fulmini o se l'alimentazione resta disattivata per un periodo di tempo prolungato, sull'orologio potrebbe essere visualizzata l'ora errata. Impostare correttamente la data e l'ora in **Impostazioni** > **Impostazioni generali** > **Impostazioni base** > **Impostazioni data/ora** sul pannello di controllo.

## Il certificato root deve essere aggiornato

### ■ Il certificato root è scaduto.

#### Soluzioni

Eseguire Web Config, quindi aggiornare il certificato radice.

## Impossibile annullare la stampa da un computer con Mac OS X v10.6.8

### ■ Si è verificato un problema relativo alle impostazioni AirPrint.

#### Soluzioni

Eseguire Web Config, quindi selezionare **Port9100** come impostazione di **Protocollo alta priorità** in **Impostazione AirPrint**. Selezionare **Preferenze di Sistema** dal menu Apple > **Stampanti e Scanner** (oppure **Stampa e Scansione** o **Stampa e Fax**), rimuovere la stampante e aggiungerla di nuovo.

➔ [“Applicazione per configurare le operazioni di stampa \(Web Config\)”](#) a pagina 277

## Password dimenticata

### ■ Hai bisogno di aiuto da parte del personale dell'assistenza.

#### Soluzioni

Se si dimentica la password di amministratore, contattare l'assistenza Epson.

## Vengono create copie o vengono inviati fax in modo non intenzionale

### ■ Oggetti estranei toccano il pannello tattile ottico.

#### Soluzioni

Selezionare **Impostazioni > Impostazioni generali > Impostazioni base > Riattiva da sospensione**, quindi disattivare **Riattiva con tocco dello schermo LCD**. La stampante non verrà riattivata dalla modalità di riposo (risparmio energetico) finché non verrà premuto il pulsante .

## Il numero di fax del mittente non viene visualizzato

### ■ Il numero di fax del mittente non è impostato sul fax del mittente.

#### Soluzioni

Il mittente potrebbe non aver impostato il numero di fax. Rivolgersi al mittente.

## Il numero di fax del mittente mostrato nei fax ricevuti è errato

### ■ Il numero di fax del mittente impostato sul fax del mittente è errato.

#### Soluzioni

Il mittente potrebbe non aver impostato il numero di fax correttamente. Rivolgersi al mittente.

## Impossibile effettuare chiamate con il telefono connesso

### ■ Il cavo telefonico non è collegato correttamente.

#### Soluzioni

Collegare il telefono alla porta EXT. della stampante e sollevare il ricevitore. Se non è presente alcun segnale di linea, collegare il cavo telefonico correttamente.

## La segreteria telefonica non è in grado di rispondere alle chiamate vocali

### ■ L'impostazione Squilli alla risposta della stampante è configurata con un valore minore del numero di squilli per la segreteria telefonica.

#### Soluzioni

Selezionare **Lenta (9.600bps)** in **Impostazioni > Impostazioni generali > Impostazioni fax > Impostazioni base > Squilli alla risposta**, quindi impostare un valore più alto del numero di squilli per la segreteria telefonica.

## Sono stati ricevuti molti fax indesiderati

### ■ Non è stata impostata la funzione della stampante per bloccare i fax indesiderati.

#### Soluzioni

Configurare le impostazioni **Fax rifiutato** in **Impostazioni > Impostazioni generali > Impostazioni fax > Impostazioni base**.

[“Configurazione di impostazioni per bloccare i fax da scartare” a pagina 363](#)

## Viene visualizzato un messaggio sullo schermo LCD

Se sullo schermo LCD viene visualizzato un messaggio di errore, seguire le istruzioni a video o consultare le soluzioni sotto riportate per risolvere il problema.

Messaggi di errore	Soluzioni
<p>Errore stampante</p> <p>Riaccendere la stampante. Vedere la documentazione per i dettagli.</p>	<p>Rimuovere eventuali fogli di carta o materiali protettivi dalla stampante.</p> <p>Se il messaggio di errore continua a essere visualizzato, contattare il supporto Epson.</p>
<p>Carta esaurita in XX.</p>	<p>Caricare carta, quindi inserire completamente il cassetto carta.</p>
<p>Occorre sostituire Cartuccia di inchiostro.</p>	<p>Per garantire una qualità di stampa ottimale e consentire la protezione della testina di stampa, nelle cartucce viene conservata una piccola quantità di inchiostro anche quando viene indicato che è necessario procedere alla sostituzione. Sostituire la cartuccia quando viene richiesto.</p>
<p>Il riquadro inchiostro di stampa senza bordo è quasi alla fine della sua durata. Non è una parte sostituibile dall'utente. Contattare l'Assistenza Epson.</p>	<p>Per sostituire il tampone inchiostro per la stampa senza bordi, contattare Epson o un centro assistenza Epson autorizzato*. La parte non può essere sottoposta a manutenzione dall'utente.</p> <p>Toccare <b>OK</b> per riprendere la stampa.</p>
<p>Il riquadro inchiostro di stampa senza bordo ha raggiunto la fine della sua durata. Non è una parte sostituibile dall'utente. Contattare l'Assistenza Epson.</p>	<p>Per sostituire il tampone inchiostro per la stampa senza bordi, contattare Epson o un centro assistenza Epson autorizzato*. La parte non può essere sottoposta a manutenzione dall'utente.</p> <p>La stampa senza margini non è disponibile, ma la stampa con margini è disponibile.</p>
<p>Visual. Autom. Configurazione carta impostato su Disattiva. Alcune funzioni non sono disponibili. Per i dettagli, vedere i documenti.</p>	<p>Se <b>Visual. Autom. Configurazione carta</b> è disabilitato, non è possibile utilizzare AirPrint.</p>
<p>Segnale di linea non rilevato.</p>	<p>Il problema potrebbe risolversi selezionando <b>Impostazioni &gt; Impostazioni generali &gt; Impostazioni fax &gt; Impostazioni base &gt; Tipo di linea</b>, quindi selezionando <b>PBX</b>. Se il sistema telefonico in uso richiede l'immissione di un codice per l'accesso alla linea esterna, impostare il codice di accesso dopo aver selezionato <b>PBX</b>. Quando si immette un numero di fax esterno, immettere # (cancellito) anziché il codice di accesso vero e proprio. In tal modo, la connessione risulta più sicura.</p> <p>Se il messaggio di errore continua a essere visualizzato, disattivare la funzionalità <b>Rilevam. segnale linea</b>. Tuttavia, se la funzionalità è disattivata, la prima cifra di un numero di fax potrebbe essere omessa e il fax potrebbe essere inviato al numero errato.</p>
<p>La combinazione dell'indirizzo IP e della Subnet Mask non è valida. Consultare la documentazione per maggiori dettagli.</p>	<p>Inserire l'indirizzo IP o il gateway predefinito. Contattare il responsabile della configurazione di rete per assistenza.</p>
<p>Aggiornare il certificato root per usare i servizi cloud.</p>	<p>Eseguire Web Config, quindi aggiornare il certificato radice.</p>

Messaggi di errore	Soluzioni
Verificare se le impostazioni della porta della Stampante (Come Indirizzo IP) o del driver della stampante è corretto dal computer.	Assicurarsi che la porta stampante sia selezionata correttamente in <b>Proprietà &gt; Porta</b> dal menu <b>Stampante</b> come segue.  Selezionare <b>"USBXXX"</b> per una connessione USB o <b>"EpsonNet Print Port"</b> per una connessione di rete.
Recovery Mode Update Firmware	La stampante è stata avviata in modalità di recupero poiché l'aggiornamento del firmware non è riuscito. Per eseguire un nuovo tentativo di aggiornare il firmware, attenersi alla procedura descritta di seguito.  1. Collegare il computer alla stampante mediante un cavo USB. (In modalità di recupero, non è possibile aggiornare il firmware attraverso una connessione di rete.)  2. Per ulteriori istruzioni, visitare il sito web Epson locale.

\* Durante alcuni cicli di stampa, nel tampone di inchiostro per la stampa senza bordi potrebbe accumularsi una piccola quantità di inchiostro. Il prodotto è stato progettato affinché la stampa senza bordi venga interrotta quando il tampone raggiunge il limite massimo. La necessità e la frequenza di sostituire il tampone variano in base al numero di pagine stampate nella modalità di stampa senza margini. La necessità di sostituire il tampone non implica che la stampante abbia smesso di funzionare come previsto. Quando è necessario sostituire il tampone, viene visualizzato un avviso. L'operazione può essere eseguita solo da un centro assistenza Epson autorizzato. Pertanto, la garanzia Epson non copre il costo di tale sostituzione.

## Carta inceppata

Per rimuovere la carta inceppata, inclusi eventuali pezzettini strappati, verificare l'errore visualizzato sul pannello di controllo della stampante e seguire le istruzioni visualizzate. Lo schermo LCD visualizza un'animazione che mostra come rimuovere la carta inceppata. In seguito, selezionare **OK** per cancellare l'errore.

### **Attenzione:**

*Non toccare mai i pulsanti del pannello di controllo se una mano si trova all'interno della stampante. Se la stampante inizia a funzionare, potrebbe verificarsi un infortunio. Prestare attenzione a non toccare le parti sporgenti onde evitare infortuni.*

### **Importante:**

*Rimuovere la carta inceppata con cautela. Se la carta viene rimossa con forza eccessiva, la stampante potrebbe danneggiarsi.*

## Evitare un inceppamento carta

Verificare quanto segue se l'inceppamento carta si verifica con frequenza.

- Collocare la stampante su una superficie piana e utilizzarla nelle condizioni ambientali consigliate.  
"Specifiche ambientali" a pagina 307
- Utilizzare la carta supportata da questa stampante.  
"Carta disponibile e capacità" a pagina 266

- Seguire le precauzioni per la manipolazione della carta.  
“Precauzioni per la manipolazione della carta” a pagina 29
- Caricare la carta nella direzione corretta e allineare la guida laterale al bordo dei fogli.  
“Caricamento della carta” a pagina 31
- Sollevare il supporto documenti ADF.

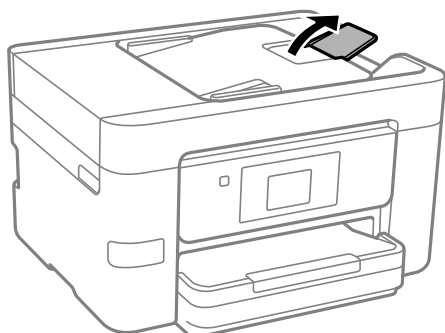

- Non caricare più fogli di quelli consentiti per il tipo di carta in uso.
- Se si sono caricati più fogli di carta, caricarli uno alla volta.
- Assicurarsi che le impostazioni di formato e tipo di carta corrispondano con quelle effettive caricate sulla stampante.  
“Elenco dei tipi di carta” a pagina 30

---

## È necessario sostituire le cartucce di inchiostro

### Precauzioni per la manipolazione delle cartucce di inchiostro

Prima di sostituire le cartucce di inchiostro, leggere le istruzioni riportate di seguito.

#### Precauzioni di conservazione dell'inchiostro

- Tenere le cartucce di inchiostro lontano dalla luce solare diretta.
- Non conservare le cartucce di inchiostro a temperature elevate o di congelamento.
- Per risultati migliori, Epson consiglia di terminare di utilizzare le cartucce di inchiostro prima della data consigliata stampata sul pacchetto o entro sei mesi dall'apertura del pacchetto, a seconda di quale viene prima.
- Per risultati ottimali, conservare le confezioni delle cartucce di inchiostro con la parte inferiore rivolta verso il basso.
- Dopo aver prelevato una cartuccia di inchiostro da un deposito a bassa temperatura, mantenerla a temperatura ambiente per almeno tre ore prima di utilizzarla.
- Non aprire le confezioni delle cartucce di inchiostro fino a quando non devono essere installate nella stampante. Le cartucce vengono fornite in una confezione sottovuoto per preservarne l'affidabilità. Se una cartuccia viene mantenuta all'esterno della confezione per un periodo di tempo prolungato prima dell'utilizzo, potrebbe non essere possibile utilizzarla per la stampa.

**Precauzioni per la sostituzione delle cartucce di inchiostro**

- ❑ Prestare attenzione a non rompere i gancetti laterali delle cartucce di inchiostro durante la rimozione dalla confezione.
- ❑ Non scuotere le cartucce dopo l'apertura della relativa confezione, onde evitare fuoriuscite di inchiostro.
- ❑ È necessario rimuovere il nastro giallo dalle cartucce prima dell'installazione, onde evitare ripercussioni sulla qualità di stampa o l'impossibilità di eseguire la stampa. Non rimuovere o strappare l'etichetta sulle cartucce, poiché ciò può provocare fuoriuscite di inchiostro.



- ❑ Non rimuovere il sigillo trasparente all'estremità inferiore delle cartucce, onde evitare che l'inchiostro diventi inutilizzabile.

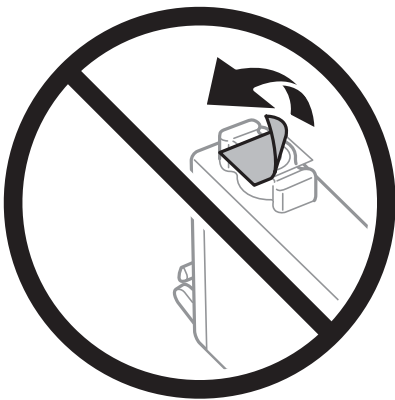

- ❑ Non toccare le sezioni mostrate in figura. Ciò potrebbe incidere sulle normali operazioni di funzionamento e stampa.



- ❑ Per poter eseguire la stampa, è necessario installare tutte le cartucce di inchiostro.
- ❑ Non sostituire le cartucce di inchiostro quando la stampante è spenta. Non spostare manualmente la testina di stampa, onde evitare il danneggiamento della stampante.
- ❑ Non spegnere la stampante durante il caricamento dell'inchiostro. Se il caricamento dell'inchiostro non viene completato, potrebbe risultare impossibile stampare.
- ❑ Non lasciare la stampante senza cartucce di inchiostro, né spegnere la stampante durante la sostituzione delle cartucce. In caso contrario, l'inchiostro rimasto negli ugelli della testina potrebbe seccarsi e impedire la stampa.
- ❑ Se è necessario rimuovere temporaneamente una cartuccia di inchiostro, verificare di proteggere l'area di erogazione dell'inchiostro da polvere e sporco. Conservare le cartucce di inchiostro nello stesso ambiente della stampante, con l'apertura di erogazione dell'inchiostro rivolta verso il basso o di lato. Non conservare le cartucce di inchiostro con l'apertura di erogazione dell'inchiostro rivolta verso l'alto. L'apertura di erogazione dell'inchiostro è dotata di una valvola progettata per contenere l'erogazione di inchiostro in eccesso, pertanto non sono necessari coperchi o tappi.
- ❑ Le cartucce da rimuovere potrebbero presentare inchiostro residuo in corrispondenza dell'apertura di erogazione. Prestare attenzione affinché l'inchiostro non fuoriesca nelle zone circostanti durante la rimozione.
- ❑ La stampante si serve di cartucce di inchiostro dotate di un chip verde, che consente il monitoraggio di informazioni quali la quantità di inchiostro rimanente in ogni cartuccia. Pertanto, anche se una cartuccia viene rimossa dalla stampante prima che sia esaurita, è possibile continuare a utilizzarla reinserendola nella stampante. In tal caso, tuttavia, al momento del reinserimento potrebbe essere consumata una percentuale di inchiostro per garantire prestazioni ottimali della stampante.
- ❑ Per evitare sprechi di inchiostro, si consiglia di rimuovere le cartucce solo quando devono essere sostituite. Le cartucce di inchiostro con un basso livello di inchiostro non possono essere utilizzate se reinserite.
- ❑ Per garantire una qualità di stampa ottimale e consentire la protezione della testina di stampa, nelle cartucce viene conservata una piccola quantità di inchiostro anche quando la stampante indica che è necessario procedere alla sostituzione. I livelli visualizzati non includono questa riserva.
- ❑ Non smontare o modificare le cartucce di inchiostro, poiché ciò potrebbe impedire le normali operazioni di stampa.
- ❑ Le cartucce fornite con la stampante non possono essere utilizzate come cartucce sostitutive.

### Consumo di inchiostro

- Per garantire prestazioni ottimali della testina di stampa, viene utilizzata una certa quantità di inchiostro di tutte le cartucce durante le operazioni di manutenzione. Potrà esservi un consumo di inchiostro anche quando si sostituiscono le cartucce di inchiostro o si accende la stampante.
- Quando si stampa in modalità monocromatica o in scala di grigi, è possibile che venga utilizzato inchiostro a colori anziché nero, in base al tipo di carta o alle impostazioni della qualità di stampa. Ciò avviene poiché per creare il nero viene utilizzata una miscela di inchiostro a colori.
- Le cartucce di inchiostro fornite con la stampante vengono utilizzate parzialmente durante la configurazione iniziale. Per produrre stampe di elevata qualità, la testina di stampa della stampante sarà completamente piena di inchiostro. Tale processo, eseguito una sola volta, consuma una determinata quantità di inchiostro, pertanto tali cartucce potrebbero stampare un numero inferiore di pagine rispetto alle cartucce utilizzate successivamente.
- I rendimenti stimati possono variare in base alle immagini stampate, al tipo di carta utilizzato, alla frequenza di stampa e a condizioni ambientali quali la temperatura.

## Sostituzione delle cartucce di inchiostro

Quando viene visualizzato un messaggio che richiede di sostituire le cartucce di inchiostro, selezionare **Come fare per** e guardare le animazioni visualizzate sul pannello di controllo per informazioni sulla sostituzione delle cartucce di inchiostro.

Se si desidera sostituire le cartucce di inchiostro prima del completo esaurimento, selezionare **Manutenzione > Sostituzione cartucce** nella schermata iniziale e seguire le istruzioni a video. Selezionare **Come fare per** per ulteriori dettagli.



**Attenzione:**

*Prestare attenzione affinché le mani e le dita non rimangano incastrate durante l'apertura o la chiusura dell'unità scanner. Ciò potrebbe causare lesioni.*

### Informazioni correlate

- ➔ [“Codici delle cartucce di inchiostro” a pagina 270](#)
- ➔ [“Precauzioni per la manipolazione delle cartucce di inchiostro” a pagina 205](#)

## Continua a stampare temporaneamente senza sostituire le cartucce di inchiostro

### Stampa temporanea con inchiostro nero

Quando l'inchiostro a colori è esaurito, ma è ancora disponibile dell'inchiostro nero, è possibile utilizzare le seguenti impostazioni per continuare a stampare per un breve periodo di tempo con il solo inchiostro nero.

- Tipo di carta: carte comuni, Busta
- Colore: B/N o Scala di grigio
- Senza bordi: non selezionato
- EPSON Status Monitor 3: abilitato (se si stampa dal driver della stampante su Windows.)



Poiché la funzionalità è disponibile solo per cinque giorni circa, è necessario sostituire la cartuccia di inchiostro esaurita al più presto.

**Nota:**

- Se **EPSON Status Monitor 3** è disattivato, accedere al driver della stampante, fare clic su **Impostazioni avanzate** nella scheda **Utility** e selezionare **Abilita EPSON Status Monitor 3**.
- Il periodo di disponibilità varia in base alle condizioni d'uso.

**Continuare a stampare provvisoriamente con il solo inchiostro nero (Pannello di controllo)**

1. Se compare un messaggio che richiede di sostituire le cartucce di inchiostro, selezionare **Proc..**  
Viene visualizzato un messaggio che informa che è possibile stampare temporaneamente con inchiostro nero.
2. Controllare il messaggio, quindi selezionare **Proc..**
3. Se si desidera stampare in monocromia, selezionare **No, ricordamelo dopo**.  
Il lavoro in corso viene annullato.
4. A questo punto è possibile copiare originali o stampare fax ricevuti su carta comune in monocromia.  
Selezionare la funzione desiderata nella schermata iniziale.

**Nota:**

*La copia senza margini non è disponibile.*

**Informazioni correlate**

- ➔ [“Stampa temporanea con inchiostro nero” a pagina 208](#)

**Continuare a stampare provvisoriamente con il solo inchiostro nero (Windows)**

Attenersi a una delle procedure indicate di seguito.

- Quando viene visualizzata la seguente finestra, selezionare **Stampa in nero**.

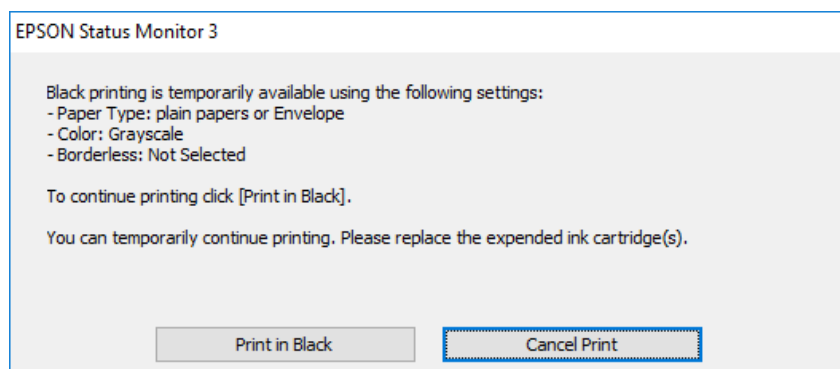

- Se viene visualizzata la finestra illustrata di seguito, annullare la stampa. Quindi, ripetere la stampa.

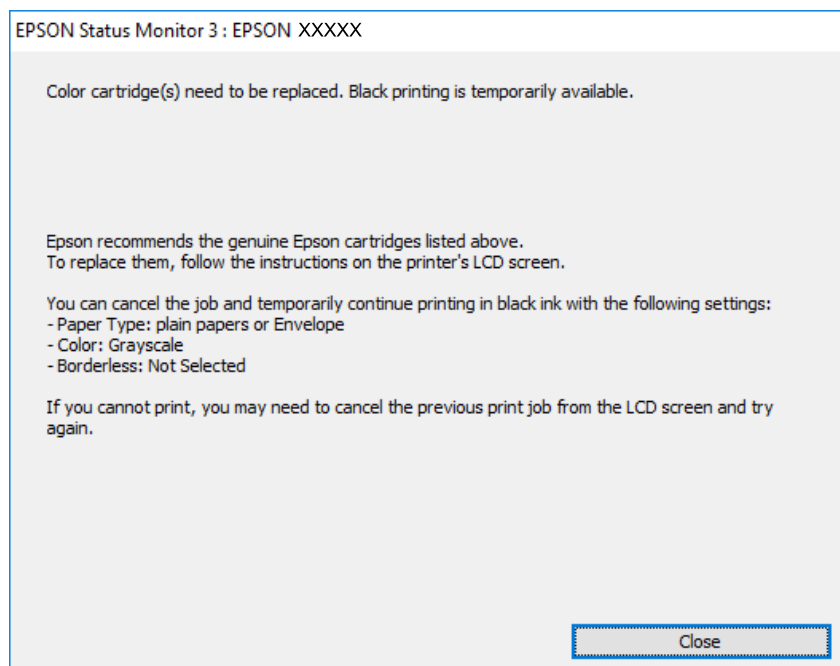

**Nota:**

Se non si riesce ad annullare la stampa dal computer, annullare tramite il pannello di controllo della stampante.

Attenersi alla seguente procedura quando si ripete la stampa.

1. Accedere alla finestra del driver della stampante.
2. Deselezionare **Senza margini** nella scheda **Principale**.
3. Selezionare **Tipo di carta** tra quelli di seguito nella scheda **Principale**.
  - carte comuni**
  - Busta**
4. Selezionare **Scala di grigio**.
5. Impostare le altre opzioni nelle schede **Principale** e **Altre opzioni** in base alle esigenze, quindi fare clic su **OK**.
6. Fare clic su **Stampa**.
7. Fare clic su **Stampa in nero** nella finestra visualizzata.

**Informazioni correlate**

➔ [“Stampa temporanea con inchiostro nero” a pagina 208](#)

**Continuare a stampare provvisoriamente con il solo inchiostro nero (Mac OS)**

**Nota:**

Per utilizzare questa funzione su una rete, connettersi con **Bonjour**.

1. Fare clic sull'icona della stampante nel **Ancora**.

2. Annullare il lavoro.

**Nota:**

*Se non si riesce ad annullare la stampa dal computer, annullare tramite il pannello di controllo della stampante.*

3. Selezionare **Preferenze di Sistema** dal menu Apple > **Stampa e Scanner** (o **Stampa e Scansione, Stampa e Fax**), quindi selezionare la stampante in uso. Fare clic su **Opzioni e forniture** > **Opzioni** (o **Driver**).

4. Selezionare **On** in **Consenti stampa in nero temporanea**.

5. Aprire la finestra di dialogo di stampa.

6. Scegliere **Impostazioni di stampa** dal menu a comparsa.

7. Selezionare un qualsiasi formato carta ad eccezione del formato senza margini come impostazione di **Formato carta**.

8. Selezionare **carte comuni** o **Busta** come impostazione di **Supporto**.

9. Selezionare **Scala di grigio**.

10. Selezionare altre voci se necessario.

11. Fare clic su **Stampa**.

### Informazioni correlate

➔ [“Stampa temporanea con inchiostro nero” a pagina 208](#)

## Continuare la stampa risparmiando inchiostro nero (solo per Windows)

Quando l'inchiostro nero è quasi esaurito ma l'inchiostro a colori rimasto è sufficiente, è possibile utilizzare una combinazione di inchiostri a colori per creare il nero. È possibile continuare a stampare mentre si prepara una cartuccia di inchiostro nero di ricambio.

La funzionalità è disponibile solo quando nel driver della stampante vengono selezionate le impostazioni indicate di seguito.

Tipo di carta: **carte comuni**

Qualità: **Standard**

EPSON Status Monitor 3: abilitato

**Nota:**

- Se **EPSON Status Monitor 3** è disattivato, accedere al driver della stampante, fare clic su **Impostazioni avanzate** nella scheda **Utility** e selezionare **Abilita EPSON Status Monitor 3**.
- Il nero composito ha un aspetto leggermente diverso dal nero puro. Inoltre la velocità di stampa viene ridotta.
- Per mantenere la qualità della testina viene utilizzato anche l'inchiostro nero.

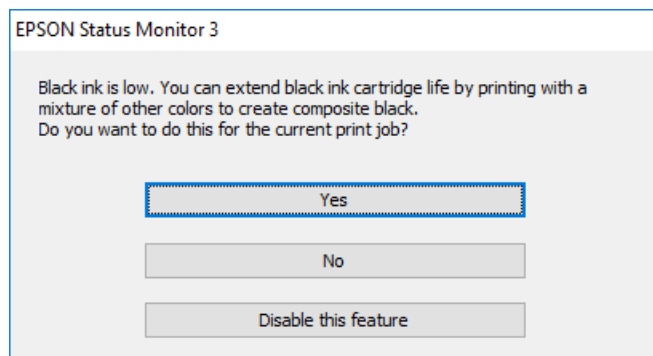

Opzioni	Descrizione
Sì	Consente di selezionare una combinazione degli inchiostri a colori per creare il nero. Questa finestra viene visualizzata la volta successiva che si stampa un lavoro simile.
No	Selezionare questa opzione per continuare a utilizzare l'inchiostro nero rimasto. Questa finestra viene visualizzata la volta successiva che si stampa un lavoro simile.
Disabilitare questa opzione	Selezionare questa opzione per continuare a utilizzare l'inchiostro nero rimasto. Questa finestra non viene visualizzata fino al successivo esaurimento della cartuccia di inchiostro nero di ricambio.

## È necessario sostituire il contenitore di manutenzione

### Precauzioni per la manipolazione del contenitore di manutenzione

Prima di sostituire il contenitore di manutenzione, leggere le istruzioni riportate di seguito.

- Non toccare il chip IC verde sul lato del contenitore di manutenzione. Ciò potrebbe incidere sulle normali operazioni di funzionamento e stampa.
- Non inclinare i contenitori di manutenzione usati prima di averli chiusi ermeticamente in un sacchetto di plastica, onde evitare fuoriuscite di inchiostro.
- Tenere il contenitore di manutenzione lontano dalla luce solare diretta.
- Non conservare il contenitore di manutenzione a temperature elevate o di congelamento.
- Non sostituire il contenitore di manutenzione mentre è in corso la stampa, onde evitare fuoriuscite di inchiostro.
- Non riutilizzare un contenitore di manutenzione precedentemente rimosso e rimasto inutilizzato a lungo. L'inchiostro all'interno del contenitore potrebbe solidificarsi, impedendo l'assorbimento di ulteriore inchiostro.
- Non rimuovere il contenitore di manutenzione ad eccezione di quando lo si sostituisce, perché si possono verificare fuoriuscite di inchiostro.

## Sostituzione del contenitore di manutenzione

Durante alcuni cicli di stampa, nel contenitore di manutenzione potrebbe accumularsi una piccola quantità di inchiostro. La stampante è stata progettata in modo che la stampa venga arrestata quando la capacità di assorbimento del contenitore di manutenzione raggiunge il limite massimo, al fine di prevenire fuoriuscite di inchiostro dal contenitore. La necessità e la frequenza di sostituzione del tampone variano in base al numero di pagine stampate, al tipo di materiale utilizzato per la stampa e al numero di cicli di pulizia eseguiti dalla stampante.

Se viene visualizzato un messaggio di richiesta di sostituzione del contenitore di manutenzione, fare riferimento alle animazioni visualizzate nel pannello di controllo. La necessità di sostituire il contenitore non implica che il funzionamento della stampante non è conforme alle relative specifiche. Pertanto, la garanzia Epson non copre il costo di tale sostituzione. Si tratta di una parte che può essere sottoposta a manutenzione dall'utente.



### Nota:

- ❑ Quando il contenitore di manutenzione è pieno, non è possibile stampare e pulire la testina di stampa fino alla relativa sostituzione, onde evitare fuoriuscite di inchiostro. Tuttavia, è possibile eseguire operazioni che non utilizzano inchiostro, ad esempio la scansione.
- ❑ Quando viene visualizzata la seguente schermata, la parte non può essere sostituita dall'utente. Contattare l'assistenza Epson.

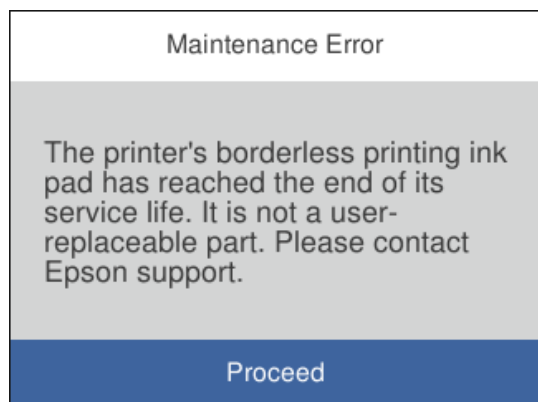

### Informazioni correlate

- ➔ [“Codice del contenitore di manutenzione” a pagina 271](#)
- ➔ [“Precauzioni per la manipolazione del contenitore di manutenzione” a pagina 212](#)

## La qualità di stampa/copia/scansione e operazioni fax è scarsa

### Qualità di stampa mediocre

**Nella stampa appaiono colori mancanti, strisce o colori diversi da quelli previsti**

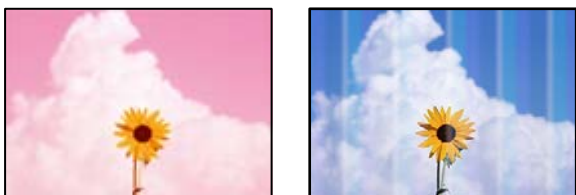

■ **Gli ugelli della testina di stampa potrebbero essere ostruiti.**

#### Soluzioni

Utilizzare la funzione **Regolazione qualità di stampa**. Se non si è utilizzata la stampante per un lungo periodo di tempo, gli ugelli della testina di stampa potrebbero essere ostruiti e potrebbero non essere scaricate gocce di inchiostro.

➔ [“Regolazione della qualità di stampa” a pagina 132](#)

**Appaiono strisce colorate a intervalli di circa 1.1 cm o 3.3 cm**



Possono essere prese in considerazione le seguenti cause.

■ **L'impostazione del tipo di carta non corrisponde alla carta caricata.**

#### Soluzioni

Selezionare le impostazioni appropriate per il tipo di carta caricato nella stampante.

➔ [“Elenco dei tipi di carta” a pagina 30](#)

■ **La qualità di stampa è impostata su bassa.**

#### Soluzioni

Quando si stampa su carta comune, impostare una qualità di stampa superiore.

Pannello di controllo

Nelle impostazioni di stampa, selezionare la scheda **Impostazioni avanzate**, se una scheda **Impostazioni avanzate** è presente, quindi selezionare **Alta** come **Qualità**.

Windows

Selezionare l'opzione **Alto** in **Qualità** nella scheda **Principale** del driver della stampante.

Mac OS

Selezionare **Fine** come **Qualità** dal menu di dialogo di stampa **Impostazioni di stampa**.

■ **La posizione della testina di stampa non è allineata.**

**Soluzioni**

Allineare la testina di stampa tramite la funzione **Regolazione qualità di stampa**.

➔ [“Regolazione della qualità di stampa” a pagina 132](#)

**Stampe sfocate, strisce verticali o allineamento difettoso**



enthalten alle  
Aufdruck. W  
↓ 5008 "Regel

Possono essere prese in considerazione le seguenti cause.

■ **La posizione della testina di stampa non è allineata.**

**Soluzioni**

Allineare la testina di stampa tramite la funzione **Regolazione qualità di stampa**.

■ **L'impostazione di stampa bidirezionale è abilitata.**

**Soluzioni**

Se la qualità di stampa non migliora anche dopo l'allineamento della testina di stampa, disabilitare l'impostazione bidirezionale.

Durante la stampa bidirezionale (o ad alta velocità), la testina di stampa esegue la stampa spostandosi in entrambe le direzioni e le righe verticali potrebbero non essere allineate. Se questa impostazione viene disabilitata, la velocità di stampa può risultare inferiore, ma la qualità potrebbe migliorare.

Windows

Deselezionare **Stampa bidirezionale** nella scheda **Altre opzioni** del driver della stampante.

Mac OS

Selezionare **Preferenze di Sistema** dal menu Apple > **Stampa e Scanner** (o **Stampa e Scansione, Stampa e Fax**), quindi selezionare la stampante in uso. Fare clic su **Opzioni e forniture** > **Opzioni** (o **Driver**). Selezionare **Off** in **Stampa bidirezionale**.

## Appaiono motivi a strisce



### ■ L'impostazione di stampa bidirezionale è abilitata.

#### Soluzioni

Quando si stampa su carta comune, disattivare l'impostazione bidirezionale.

Durante la stampa bidirezionale (o ad alta velocità), la testina di stampa esegue la stampa spostandosi in entrambe le direzioni e le righe verticali potrebbero non essere allineate. Se questa impostazione viene disabilitata, la velocità di stampa può risultare inferiore, ma la qualità potrebbe migliorare.

#### Windows

Deselezionare **Stampa bidirezionale** nella scheda **Altre opzioni** del driver della stampante.

#### Mac OS

Selezionare **Preferenze di sistema** dal menu Apple > **Stampanti e scanner** (o **Stampa e scansione, Stampa e fax**), quindi selezionare la stampante in uso. Fare clic su **Opzioni e forniture** > **Opzioni** (o **Driver**). Selezionare **Off** in **Stampa alta velocità**.

### ■ La qualità di stampa è impostata su bassa.

#### Soluzioni

Quando si stampa su carta da foto, utilizzare un'impostazione di qualità di stampa superiore.

#### Pannello di controllo

Nelle impostazioni di stampa, selezionare la scheda **Impostazioni avanzate**, se una scheda **Impostazioni avanzate** è presente, quindi selezionare **Alta** come **Qualità**.

#### Windows

Selezionare l'opzione **Alto** in **Qualità** nella scheda **Principale** del driver della stampante.

#### Mac OS

Selezionare **Fine** come **Qualità** dal menu di dialogo di stampa **Impostazioni di stampa**.

### ■ Gli ugelli della testina di stampa potrebbero essere ostruiti.

#### Soluzioni

Utilizzare la funzione **Regolazione qualità di stampa**. Se non si è utilizzata la stampante per un lungo periodo di tempo, gli ugelli della testina di stampa potrebbero essere ostruiti e potrebbero non essere scaricate gocce di inchiostro.

➔ [“Regolazione della qualità di stampa” a pagina 132](#)



## La stampa esce come una pagina vuota

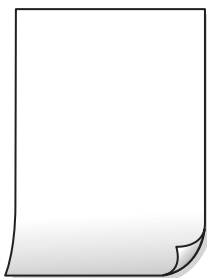

### ■ Gli ugelli della testina di stampa potrebbero essere ostruiti.

#### Soluzioni

Utilizzare la funzione **Regolazione qualità di stampa**. Se non si è utilizzata la stampante per un lungo periodo di tempo, gli ugelli della testina di stampa potrebbero essere ostruiti e potrebbero non essere scaricate gocce di inchiostro.

➔ [“Regolazione della qualità di stampa” a pagina 132](#)

### ■ Le impostazioni di stampa e il formato carta caricato nella stampante sono diversi.

#### Soluzioni

Modificare le impostazioni di stampa a seconda del formato carta caricato nel vassoio carta. Caricare la carta nel vassoio carta che corrisponde alle impostazioni di stampa.

### ■ Vengono caricati più fogli di carta nella stampante contemporaneamente.

#### Soluzioni

Vedere quanto segue per evitare che vengano caricati più fogli di carta nella stampante contemporaneamente.

➔ [“Alimentazione contemporanea di più fogli di carta” a pagina 151](#)

## Carta macchiata o segnata



Possono essere prese in considerazione le seguenti cause.

### ■ La carta è stata caricata in modo non corretto.

#### Soluzioni

Quando appaiono delle strisce orizzontali (perpendicolari alla direzione di stampa) oppure la parte superiore o inferiore della carta è macchiata, caricare carta nella direzione corretta e far scorrere le guide laterali sui bordi della carta.

➔ [“Caricamento della carta” a pagina 31](#)

## ■ Il percorso della carta è macchiato.

### Soluzioni

Quando appaiono delle strisce verticali (orizzontali per la direzione di stampa) oppure la carta è macchiata, pulire il percorso della carta.

➔ [“Pulizia del percorso carta per macchie di inchiostro” a pagina 135](#)

## ■ La carta risulta piegata.

### Soluzioni

Posizionare la carta su una superficie piana per verificare l'eventuale presenza di pieghe. In caso positivo, appiattirla.

## ■ La testina di stampa sta strofinando la superficie della carta.

### Soluzioni

Quando si stampa su carta spessa, la testina di stampa è vicina alla superficie di stampa e sulla carta potrebbero comparire dei segni. In questo caso, attivare l'impostazione di riduzione dei segni. Se questa impostazione viene attivata, la qualità di stampa potrebbe peggiorare oppure la stampa potrebbe rallentare.

Pannello di controllo

Selezionare **Impostazioni > Impostazioni generali > Impostazioni stampante**, quindi abilitare **Carta spessa**.

Windows

Fare clic su **Impostazioni avanzate** nella scheda **Utility** del driver della stampante, quindi selezionare **Carta spessa e buste**.

Mac OS

Selezionare **Preferenze di Sistema** dal menu Apple > **Stampa e Scanner** (o **Stampa e Scansione, Stampa e Fax**), quindi selezionare la stampante in uso. Fare clic su **Opzioni e forniture > Opzioni** (o **Driver**). Selezionare **On** come impostazione di **Carta spessa e buste**.

## ■ Il retro della carta è stato stampato prima che il lato già stampato fosse asciutto.

### Soluzioni

Se si esegue la stampa fronte/retro manuale, prima di ricaricare la carta verificare che l'inchiostro sia completamente asciutto.

## ■ Quando la stampa fronte/retro automatica, la densità di stampa è troppo elevata e il tempo di asciugatura è troppo breve.

### Soluzioni

Quando si utilizza la funzione di stampa automatica fronte/retro e si stampano dati a densità elevata quali immagini e grafici, impostare una densità di stampa minore e un tempo di asciugatura maggiore.

➔ [“Stampa su 2 lati” a pagina 48](#)

➔ [“Stampa su 2 lati” a pagina 70](#)

## Le foto stampate risultano appiccicose



### ■ La stampa è stata eseguita sul lato sbagliato della carta fotografica.

#### Soluzioni

Accertarsi che la stampa sia eseguita sul lato stampabile. Quando si stampa sul lato sbagliato della carta fotografica, è necessario pulire il percorso della carta.

➔ [“Pulizia del percorso carta per macchie di inchiostro” a pagina 135](#)

## Le immagini o le foto vengono stampate con colori indesiderati



Possono essere prese in considerazione le seguenti cause.

### ■ Gli ugelli della testina di stampa potrebbero essere ostruiti.

#### Soluzioni

Utilizzare la funzione **Regolazione qualità di stampa**. Se non si è utilizzata la stampante per un lungo periodo di tempo, gli ugelli della testina di stampa potrebbero essere ostruiti e potrebbero non essere scaricate gocce di inchiostro.

➔ [“Regolazione della qualità di stampa” a pagina 132](#)

### ■ È stata applicata la correzione del colore.

#### Soluzioni

Quando si stampa dal pannello di controllo o dal driver della stampante di Windows, l'impostazione di regolazione foto automatica Epson viene applicata come impostazione predefinita a seconda del tipo di carta. Provare a cambiare l'impostazione.

Pannello di controllo

Cambiare l'impostazione di **Ottimizza** da **Automatico** ad altra opzione. Se la modifica dell'impostazione non funziona, selezionare **Disattiva ottimiz.** come impostazione **Ottimizza**.

- Driver della stampante Windows

Nella scheda **Altre opzioni** selezionare **Personal**. in **Correzione colore**, quindi fare clic su **Altre impostazioni**. Cambiare l'impostazione di **Correzione scena** da **Automatico** ad altra opzione. Se la modifica dell'impostazione non funziona, utilizzare un metodo di correzione del colore diverso da **PhotoEnhance** in **Colore**.

- ➔ ["Impostazioni di JPEG" a pagina 78](#)
- ➔ ["Regolazione del colore di stampa" a pagina 64](#)

## Impossibile stampare senza margini



■ **La stampa senza margini non è impostata nelle impostazioni di stampa.**

### Soluzioni

Configurare l'impostazione senza margini nelle impostazioni di stampa. Se si seleziona un tipo di carta che non supporta la stampa senza margini, non è possibile selezionare **Senza margini**. Selezionare un tipo di carta che supporta la stampa senza margini.

- Pannello di controllo

Selezionare **Senza bordo** in **Disposizione**.

- Windows

Selezionare l'opzione **Senza margini** nella scheda **Principale** del driver della stampante.

- Mac OS

Selezionare un formato carta senza margini da **Formato carta**.

- ➔ ["Impostazioni di JPEG" a pagina 78](#)
- ➔ ["Impostazioni di TIFF" a pagina 79](#)
- ➔ ["Carta per la stampa senza margini" a pagina 268](#)

## I bordi dell'immagine vengono tagliati durante la stampa senza margini





Possono essere prese in considerazione le seguenti cause.

### ■ Il cavo USB non è collegato correttamente.

#### Soluzioni

Collegare saldamente il cavo USB alla stampante e al computer.

### ■ Ci sono lavori in attesa di stampa.

#### Soluzioni

Annullare eventuali lavori di stampa in sospeso.

### ■ È stata attivata manualmente la modalità Iberna o la modalità Sospendi nel computer durante la stampa.

#### Soluzioni

Mentre è in corso la stampa, non attivare manualmente la modalità **Iberna** o la modalità **Sospendi** nel computer. Ciò potrebbe provocare la distorsione del testo nelle pagine stampate al successivo riavvio del computer.

### ■ È in uso un driver della stampante per una stampante diversa.

#### Soluzioni

Assicurarsi che il driver della stampante che si sta utilizzando sia per questa stampante. Verificare il nome della stampante nella parte superiore della finestra del driver della stampante.

## Inversione dell'immagine stampata



### ■ L'immagine è impostata per invertirsi orizzontalmente nelle impostazioni di stampa.

#### Soluzioni

Deselezionare eventuali impostazioni relative a immagini speculari nel driver della stampante o nell'applicazione.

#### Windows

Deselezionare **Immagine speculare** nella scheda **Altre opzioni** del driver della stampante.

#### Mac OS

Deselezionare la voce **Immagine speculare** nel menu **Impostazioni di stampa** della finestra di dialogo di stampa.

## Motivi a mosaico nelle stampe



■ Sono state stampate immagini o foto con una risoluzione bassa.

### Soluzioni

Per la stampa di immagini o fotografie, utilizzare dati ad alta risoluzione. Le immagini nei siti web spesso sono a bassa risoluzione anche se sembrano di ottima qualità quando visualizzate su schermo, pertanto i risultati di stampa potrebbero non essere ottimali.

## Scarsa qualità di copia

**Nelle copie appaiono colori mancanti, strisce o colori diversi da quelli previsti**



■ Gli ugelli della testina di stampa potrebbero essere ostruiti.

### Soluzioni

Utilizzare la funzione **Regolazione qualità di stampa**. Se non si è utilizzata la stampante per un lungo periodo di tempo, gli ugelli della testina di stampa potrebbero essere ostruiti e potrebbero non essere scaricate gocce di inchiostro.

➔ [“Regolazione della qualità di stampa” a pagina 132](#)

**Appaiono strisce colorate a intervalli di circa 1.1 cm o 3.3 cm**



Possono essere prese in considerazione le seguenti cause.

### ■ L'impostazione del tipo di carta non corrisponde alla carta caricata.

#### Soluzioni

Selezionare le impostazioni appropriate per il tipo di carta caricato nella stampante.

➔ [“Elenco dei tipi di carta” a pagina 30](#)

### ■ La posizione della testina di stampa non è allineata.

#### Soluzioni

Allineare la testina di stampa tramite la funzione **Regolazione qualità di stampa**.

➔ [“Regolazione della qualità di stampa” a pagina 132](#)

### Copie sfocate, strisce verticali o allineamento difettoso



enthalten alle  
Aufdruck. W  
↓ 5008 "Regel

Possano essere prese in considerazione le seguenti cause.

### ■ La posizione della testina di stampa non è allineata.

#### Soluzioni

Allineare la testina di stampa tramite la funzione **Regolazione qualità di stampa**.

### ■ L'impostazione di stampa bidirezionale è abilitata.

#### Soluzioni

Se la qualità di stampa non migliora anche dopo l'allineamento della testina di stampa, disabilitare l'impostazione bidirezionale.

Durante la stampa bidirezionale (o ad alta velocità), la testina di stampa esegue la stampa spostandosi in entrambe le direzioni e le righe verticali potrebbero non essere allineate. Se questa impostazione viene disabilitata, la velocità di stampa può risultare inferiore, ma la qualità potrebbe migliorare.

Selezionare **Impostazioni > Impostazioni generali > Impostazioni stampante**, quindi disattivare **Bidirezionale** sul pannello di controllo.

### Appaiono motivi a strisce





## ■ L'impostazione di stampa bidirezionale è abilitata.

### Soluzioni

Quando si stampa su carta comune, disattivare l'impostazione bidirezionale.

Durante la stampa bidirezionale (o ad alta velocità), la testina di stampa esegue la stampa spostandosi in entrambe le direzioni e le righe verticali potrebbero non essere allineate. Se questa impostazione viene disabilitata, la velocità di stampa può risultare inferiore, ma la qualità potrebbe migliorare.

Selezionare **Impostazioni > Impostazioni generali > Impostazioni stampante**, quindi disattivare **Bidirezionale** sul pannello di controllo.

## ■ Gli ugelli della testina di stampa potrebbero essere ostruiti.

### Soluzioni

Utilizzare la funzione **Regolazione qualità di stampa**. Se non si è utilizzata la stampante per un lungo periodo di tempo, gli ugelli della testina di stampa potrebbero essere ostruiti e potrebbero non essere scaricate gocce di inchiostro.

➔ [“Regolazione della qualità di stampa” a pagina 132](#)

## La stampa esce come una pagina vuota

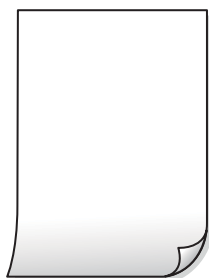

## ■ Gli ugelli della testina di stampa potrebbero essere ostruiti.

### Soluzioni

Utilizzare la funzione **Regolazione qualità di stampa**. Se non si è utilizzata la stampante per un lungo periodo di tempo, gli ugelli della testina di stampa potrebbero essere ostruiti e potrebbero non essere scaricate gocce di inchiostro.

➔ [“Regolazione della qualità di stampa” a pagina 132](#)

## ■ Le impostazioni di stampa e il formato carta caricato nella stampante sono diversi.

### Soluzioni

Modificare le impostazioni di stampa a seconda del formato carta caricato nel vassoio carta. Caricare la carta nel vassoio carta che corrisponde alle impostazioni di stampa.

## ■ Vengono caricati più fogli di carta nella stampante contemporaneamente.

### Soluzioni

Vedere quanto segue per evitare che vengano caricati più fogli di carta nella stampante contemporaneamente.

➔ [“Alimentazione contemporanea di più fogli di carta” a pagina 151](#)

## Carta macchiata o segnata



Possono essere prese in considerazione le seguenti cause.

### ■ La carta è stata caricata in modo non corretto.

#### Soluzioni

Quando appaiono delle strisce orizzontali (perpendicolari alla direzione di stampa) oppure la parte superiore o inferiore della carta è macchiata, caricare carta nella direzione corretta e far scorrere le guide laterali sui bordi della carta.

➔ [“Caricamento della carta” a pagina 31](#)

### ■ Il percorso della carta è macchiato.

#### Soluzioni

Quando appaiono delle strisce verticali (orizzontali per la direzione di stampa) oppure la carta è macchiata, pulire il percorso della carta.

➔ [“Pulizia del percorso carta per macchie di inchiostro” a pagina 135](#)

### ■ La carta risulta piegata.

#### Soluzioni

Posizionare la carta su una superficie piana per verificare l'eventuale presenza di pieghe. In caso positivo, appiattirla.

### ■ La testina di stampa sta strofinando la superficie della carta.

#### Soluzioni

Quando si esegue la copia su carta spessa, la testina di stampa è vicina alla superficie di stampa e sulla carta potrebbero comparire dei segni. In questo caso, attivare l'impostazione di riduzione dei segni.

Selezionare **Impostazioni > Impostazioni generali > Impostazioni stampante**, quindi attivare **Carta spessa** sul pannello di controllo. Se questa impostazione viene attivata, la qualità di copia potrebbe peggiorare oppure rallentare.

## Le foto copiate risultano appiccicose



## ■ La copia è stata eseguita sul lato sbagliato della carta fotografica.

### Soluzioni

Accertarsi che la copia sia eseguita sul lato stampabile. Quando si copia accidentalmente sul lato sbagliato della carta fotografica, è necessario pulire il percorso della carta.

➔ [“Caricamento della carta” a pagina 31](#)

➔ [“Pulizia del percorso carta per macchie di inchiostro” a pagina 135](#)

## La posizione, dimensioni o margini delle copie sono errati

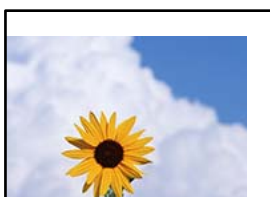

Possono essere prese in considerazione le seguenti cause.

## ■ La carta è stata caricata in modo non corretto.

### Soluzioni

Caricare la carta nella direzione corretta e allineare la guida laterale al bordo dei fogli.

➔ [“Caricamento della carta” a pagina 31](#)

## ■ Il formato carta non è impostato correttamente.

### Soluzioni

Selezionare l'impostazione di formato carta appropriata.

## ■ Gli originali non sono stati posizionati correttamente.

### Soluzioni

Accertarsi che l'originale sia posizionato correttamente sui segni di allineamento.

Se manca il bordo dell'immagine acquisita, allontanare leggermente l'originale dal bordo del vetro dello scanner. Non è possibile eseguire la scansione dell'area di 1,5 mm (0,06 pollici) intorno al bordo del vetro dello scanner.

➔ [“Posizionamento degli originali” a pagina 34](#)

## ■ È presente polvere o sporcizia sul vetro dello scanner.

### Soluzioni

Quando si posizionano gli originali sul vetro dello scanner, rimuovere ogni traccia di polvere o sporcizia presente sugli originali e pulire il vetro dello scanner. La polvere e le macchie eventualmente presenti sul vetro potrebbero essere incluse nell'area di copia, dando origine a una posizione di copia errata o a immagini di dimensioni ridotte.

### ■ Dim. documento è errato nell'impostazione della copia.

#### Soluzioni

Selezionare il **Dim. documento** appropriato nelle impostazioni di copia.

➔ [“Opzioni avanzate del menu per la copia” a pagina 89](#)

### Le immagini copiate presentano colori non omogenei, sbavature, puntini o righe



Possono essere prese in considerazione le seguenti cause.

### ■ Il percorso della carta è sporco.

#### Soluzioni

Caricare ed espellere carta senza stampare per pulire il percorso carta.

➔ [“Pulizia del percorso carta per macchie di inchiostro” a pagina 135](#)

### ■ È presente polvere o sporcizia sugli originali o sul vetro dello scanner.

#### Soluzioni

Rimuovere tracce di polvere o sporcizia dagli originali, quindi pulire il vetro dello scanner.

➔ [“Pulizia del Vetro dello scanner” a pagina 136](#)

### ■ È presente polvere o sporco sull'ADF o sugli originali.

#### Soluzioni

Pulire l'ADF e rimuovere la polvere o lo sporco dagli originali.

➔ [“Pulizia dell'ADF” a pagina 137](#)

### ■ L'originale è stato premuto con troppa forza.

#### Soluzioni

Se si preme con troppa forza, è possibile che si formino sbavature, strisce e macchie.

Non premere con troppa forza l'originale o il coperchio documento.

➔ [“Posizionamento degli originali” a pagina 34](#)

### ■ Le impostazioni di densità della copia sono troppo elevate.

#### Soluzioni

Abbassare le impostazioni di densità della copia.

➔ [“Opzioni del menu di base per la copia” a pagina 88](#)

## Visualizzazione di motivi a tratteggio incrociato (moiré) nell'immagine copiata

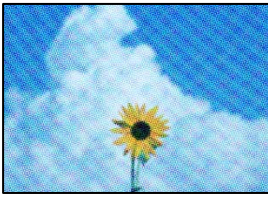

**Se l'originale è un documento stampato come una rivista o un catalogo, appare un motivo moiré a puntini.**

### Soluzioni

Modificare le impostazioni di riduzione e allargamento. In presenza di un motivo a tratteggio incrociato, collocare l'originale con un'angolazione leggermente diversa.

➔ [“Opzioni del menu di base per la copia” a pagina 88](#)

## Visualizzazione di un'immagine presente sul retro dell'originale nell'immagine copiata



Possono essere prese in considerazione le seguenti cause.

**Quando si esegue la scansione di originali sottili, la scansione delle immagini sul retro potrebbe essere eseguita in contemporanea.**

### Soluzioni

Posizionare l'originale sul vetro dello scanner, quindi posizionare un pezzo di carta nera sopra di esso.

➔ [“Posizionamento degli originali” a pagina 34](#)

**Le impostazioni di densità della copia sono troppo elevate.**

### Soluzioni

Abbassare le impostazioni di densità della copia.

➔ [“Opzioni del menu di base per la copia” a pagina 88](#)

## Problemi nelle immagini acquisite

**Quando si esegue la scansione dal vetro dello scanner appaiono colori non uniformi, sporco, macchie e simili**



■ **È presente polvere o sporcizia sugli originali o sul vetro dello scanner.**

### Soluzioni

Rimuovere tracce di polvere o sporcizia dagli originali, quindi pulire il vetro dello scanner.

➔ [“Pulizia del Vetro dello scanner” a pagina 136](#)

■ **L'originale è stato premuto con troppa forza.**

### Soluzioni

Se si preme con troppa forza, è possibile che si formino sbavature, strisce e macchie.

Non premere con troppa forza l'originale o il coperchio documento.

➔ [“Posizionamento degli originali” a pagina 34](#)

**Compaiono righe quando si esegue la scansione dall'ADF**

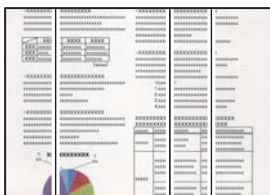

■ **È presente polvere o sporco sull'ADF o sugli originali.**

### Soluzioni

Pulire l'ADF e rimuovere la polvere o lo sporco dagli originali.

➔ [“Pulizia dell'ADF” a pagina 137](#)

**Fenomeni di offset nello sfondo delle immagini scansionate**



## Quando si esegue la scansione di originali sottili, la scansione delle immagini sul retro potrebbe essere eseguita in contemporanea.

### Soluzioni

Quando si esegue la scansione dal vetro dello scanner, posizionare un foglio di carta nera o un tappetino sull'originale.

➔ [“Posizionamento degli originali” a pagina 34](#)

## Impossibile eseguire la scansione dell'area corretta sul vetro di scansione.

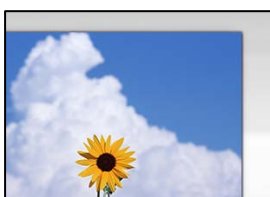

## Gli originali non sono stati posizionati correttamente.

### Soluzioni

- Accertarsi che l'originale sia posizionato correttamente sui segni di allineamento.
- Se manca il bordo dell'immagine acquisita, allontanare leggermente l'originale dal bordo del vetro dello scanner. Non è possibile eseguire la scansione dell'area di 1,5 mm (0,06 pollici) intorno al bordo del vetro dello scanner.

➔ [“Posizionamento degli originali” a pagina 34](#)

## È presente polvere o sporco sul vetro dello scanner o sul tappetino per documenti.

### Soluzioni

Quando si esegue la scansione dal pannello di controllo e si seleziona la funzione di ritaglio automatico dell'area di scansione, rimuovere le tracce di sporco dal vetro dello scanner e dal tappetino per documenti. Se è presente sporcizia attorno all'originale, l'area di scansione si espande includendola.

➔ [“Pulizia del Vetro dello scanner” a pagina 136](#)

## Impossibile risolvere i problemi nell'immagine acquisita

Verificare quanto segue se sono state tentate tutte le soluzioni e il problema non è stato risolto.

## Si sono verificati dei problemi con le impostazioni del software di scansione.

### Soluzioni

Utilizzare Epson Scan 2 Utility per inizializzare le impostazioni per il software dello scanner.

#### Nota:

*Epson Scan 2 Utility è un'applicazione in dotazione con il software dello scanner.*

1. Avviare Epson Scan 2 Utility.

- Windows 10

Fare clic sul pulsante start, quindi selezionare **EPSON > Epson Scan 2 Utility**.

Windows 8.1/Windows 8

Immettere il nome dell'applicazione nell'accesso alla ricerca, quindi selezionare l'icona visualizzata.

Windows 7/Windows Vista/Windows XP

Fare clic sul pulsante Start, quindi selezionare **Tutti i programmi** o **Programmi** > **EPSON** > **Epson Scan 2** > **Epson Scan 2 Utility**.

Mac OS

Selezionare **Vai** > **Applicazioni** > **Epson Software** > **Epson Scan 2 Utility**.

2. Selezionare la scheda **Altre**.

3. Fare clic su **Ripristina**.

Se il problema persiste dopo l'inizializzazione, disinstallare e reinstallare il software dello scanner.

➔ [“Installazione delle applicazioni separatamente” a pagina 140](#)

## La qualità del fax inviato è scarsa

### La qualità del fax inviato è scarsa

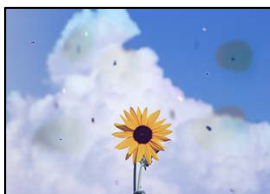

Possono essere prese in considerazione le seguenti cause.

#### ■ È presente polvere o sporcizia sugli originali o sul vetro dello scanner.

##### Soluzioni

Rimuovere tracce di polvere o sporcizia dagli originali, quindi pulire il vetro dello scanner.

➔ [“Pulizia del Vetro dello scanner” a pagina 136](#)

#### ■ L'originale è stato premuto con troppa forza.

##### Soluzioni

Se si preme con troppa forza, è possibile che si formino sbavature, strisce e macchie.

Non premere con troppa forza l'originale o il coperchio documento.

➔ [“Posizionamento degli originali” a pagina 34](#)



## Compaiono righe quando si inviano fax dall'ADF

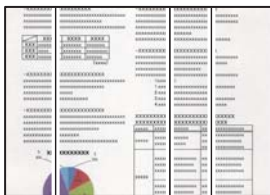

Possono essere prese in considerazione le seguenti cause.

### ■ È presente polvere o sporco sull'ADF o sugli originali.

#### Soluzioni

Pulire l'ADF e rimuovere la polvere o lo sporco dagli originali.

➔ [“Pulizia dell'ADF” a pagina 137](#)

## La qualità dell'immagine del fax inviato è scarsa

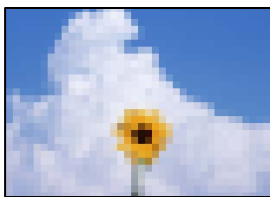

Possono essere prese in considerazione le seguenti cause.

### ■ È stata impostata una bassa risoluzione.

#### Soluzioni

Se non si conoscono le prestazioni del fax del mittente, impostare le seguenti opzioni prima di inviare un fax.

- Selezionare **Fax > Impostazioni fax** e configurare l'impostazione **Risoluzione** per impostare la qualità dell'immagine più alta possibile.
- Selezionare **Fax > Impostazioni fax**, quindi abilitare **Invio diretto**.

Tenere presente che, se si imposta **Risoluzione** su **Foto** ma si invia il fax senza abilitare **Invio diretto**, il fax potrebbe essere inviato con una risoluzione più bassa.

### ■ L'impostazione ECM è disabilitata.

#### Soluzioni

Selezionare **Impostazioni > Impostazioni generali > Impostazioni fax > Impostazioni base**, quindi attivare ECM dal pannello di controllo. Ciò potrebbe rimuovere gli errori che si verificano a causa di problemi di connessione. Tenere presente che la velocità di invio e ricezione di fax potrebbe essere inferiore quando ECM è disabilitato.

## Nel fax inviato appare un'immagine del retro dell'originale



Possono essere prese in considerazione le seguenti cause.

**Quando si esegue la scansione di originali sottili, la scansione delle immagini sul retro potrebbe essere eseguita in contemporanea.**

### Soluzioni

Posizionare l'originale sul vetro dello scanner, quindi posizionare un pezzo di carta nera sopra di esso.

➔ [“Posizionamento degli originali” a pagina 34](#)

**È stata impostata una densità elevata per l'invio di fax.**

### Soluzioni

Selezionare **Fax > Impostazioni fax > Impost. scan > Densità** e ridurre i valori dell'impostazione.

## Qualità dei fax ricevuti mediocre

### La qualità dell'immagine dei fax ricevuti è scarsa

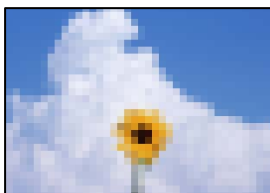

Possono essere prese in considerazione le seguenti cause.

**L'impostazione ECM è disabilitata.**

### Soluzioni

Selezionare **Impostazioni > Impostazioni generali > Impostazioni fax > Impostazioni base**, quindi attivare ECM dal pannello di controllo. Ciò potrebbe rimuovere gli errori che si verificano a causa di problemi di connessione. Tenere presente che la velocità di invio e ricezione di fax potrebbe essere inferiore quando ECM è disabilitato.

**Nel fax del mittente è stata impostata una bassa qualità dell'immagine.**

### Soluzioni

Chiedere al mittente di inviare i fax con una qualità superiore.

## Problemi non risolvibili

Se il problema non può ancora essere risolto dopo aver provato tutti i metodi sopra riportati, contattare l'assistenza Epson.

Se i problemi di stampa o copia non possono essere risolti, vedere le seguenti informazioni.

### Informazioni correlate

➔ [“Impossibile risolvere problemi di stampa o copia” a pagina 235](#)

## Impossibile risolvere problemi di stampa o copia

Provare i seguenti problemi nell'ordine a partire dall'alto fino alla risoluzione del problema.

- Assicurarsi che il tipo di carta caricato nella stampante e il tipo di carta impostato nella stampante corrispondano alle impostazioni del tipo carta nel driver della stampante.

[“Impostazioni tipo e formato carta” a pagina 29](#)

- Utilizzare un tipo di stampa di qualità superiore nel pannello di controllo o nel driver della stampante.
- Reinstallare le cartucce d'inchiostro già installate nella stampante.

La reinstallazione delle cartucce d'inchiostro potrebbe pulire l'ostruzione negli ugelli della testina di stampa e permettere all'inchiostro di scorrere in modo fluido.

Tuttavia, poiché l'inchiostro è consumato quando la cartuccia d'inchiostro viene reinstallata, potrebbe essere visualizzato un messaggio in cui si richiede la sostituzione della cartuccia d'inchiostro a seconda della quantità d'inchiostro restante.

[“È necessario sostituire le cartucce di inchiostro” a pagina 205](#)

- Allineare la testina di stampa.

[“Allineamento della testina di stampa” a pagina 135](#)

- Effettuare un controllo degli ugelli per vedere se gli ugelli della testina di stampa sono ostruiti.

Se sono presenti segmenti vuoti nel motivo di controllo ugelli, gli ugelli potrebbero essere ostruiti. Ripetere il controllo degli ugelli e delle testine di stampa per 3 volte ciascuno e verificare se l'ostruzione sia stata rimossa.

Tenere presente che la pulizia della testina di stampa utilizza una parte di inchiostro.

[“Controllo e pulizia della testina di stampa” a pagina 133](#)

- Spegnere la stampante, attendere almeno 12 ore, quindi verificare se l'ostruzione sia stata rimossa.

Se il problema è rappresentato dall'ostruzione, non utilizzare la stampante per un certo periodo di tempo potrebbe risolvere il problema.

È possibile controllare i seguenti elementi mentre la stampante è spenta.

- Controllare che siano state utilizzate cartucce d'inchiostro Epson originali.

Utilizzare cartucce di inchiostro originali Epson ove possibile. Il prodotto è stato progettato per eseguire la regolazione colore in base alle cartucce di inchiostro originali Epson. L'uso di cartucce non originali potrebbe incidere negativamente sulla qualità di stampa.

[“Codici delle cartucce di inchiostro” a pagina 270](#)

- Assicurarsi che non siano rimasti frammenti di carta all'interno della stampante.

Quando si rimuove la carta, non toccare la pellicola traslucida con le mani o con la carta.

Controllare la carta.

Verificare se la carta sia piegata o caricata con il lato stampabile rivolto verso l'alto.

[“Precauzioni per la manipolazione della carta” a pagina 29](#)

[“Carta disponibile e capacità” a pagina 266](#)

[“Tipi di carta non disponibili” a pagina 269](#)

Assicurarsi di non utilizzare una cartuccia d'inchiostro vecchia.

Per risultati migliori, Epson consiglia di terminare di utilizzare le cartucce di inchiostro prima della data consigliata stampata sul pacchetto o entro sei mesi dall'apertura del pacchetto, a seconda di quale viene prima.

Se non è possibile risolvere il problema controllando le soluzioni riportate sopra, potrebbe essere necessaria una riparazione. Contattare l'assistenza Epson.

**Informazioni correlate**

➔ [“Prima di contattare Epson” a pagina 389](#)

➔ [“Come contattare l'assistenza Epson” a pagina 389](#)

---

# Aggiunta o sostituzione del computer o di dispositivi

Connessione a una stampante che è stata collegata alla rete. . . . .	238
Reimpostare il collegamento di rete. . . . .	239
Collegare un dispositivo intelligente e la stampante direttamente (Wi-Fi Direct). . . .	246
Verifica dello stato della connessione di rete. . . . .	255

## Connessione a una stampante che è stata collegata alla rete

Quando la stampante è già stata collegata alla rete, è possibile collegare un computer o dispositivo intelligente alla stampante tramite la rete.

### Uso della stampante di rete da un secondo computer

Si consiglia di utilizzare il programma di installazione per collegare la stampante al computer. Per avviare il programma di installazione, seguire uno dei metodi indicati.

#### ❑ Impostazione da sito web

Accedere al seguente sito web, quindi immettere il nome del prodotto. Andare su **Impostazione**, quindi avviare la procedura di impostazione.

<http://epson.sn>

#### ❑ Configurazione tramite il disco del software (solo per i modelli dotati di un disco software e per gli utenti in possesso di computer Windows con unità di lettura disco).

Inserire nel computer il disco del software e seguire le istruzioni visualizzate sullo schermo.

### Selezionare la stampante

Seguire le istruzioni a video finché non compare la seguente schermata, selezionare il nome della stampante a cui connettersi e fare clic su **Avanti**.

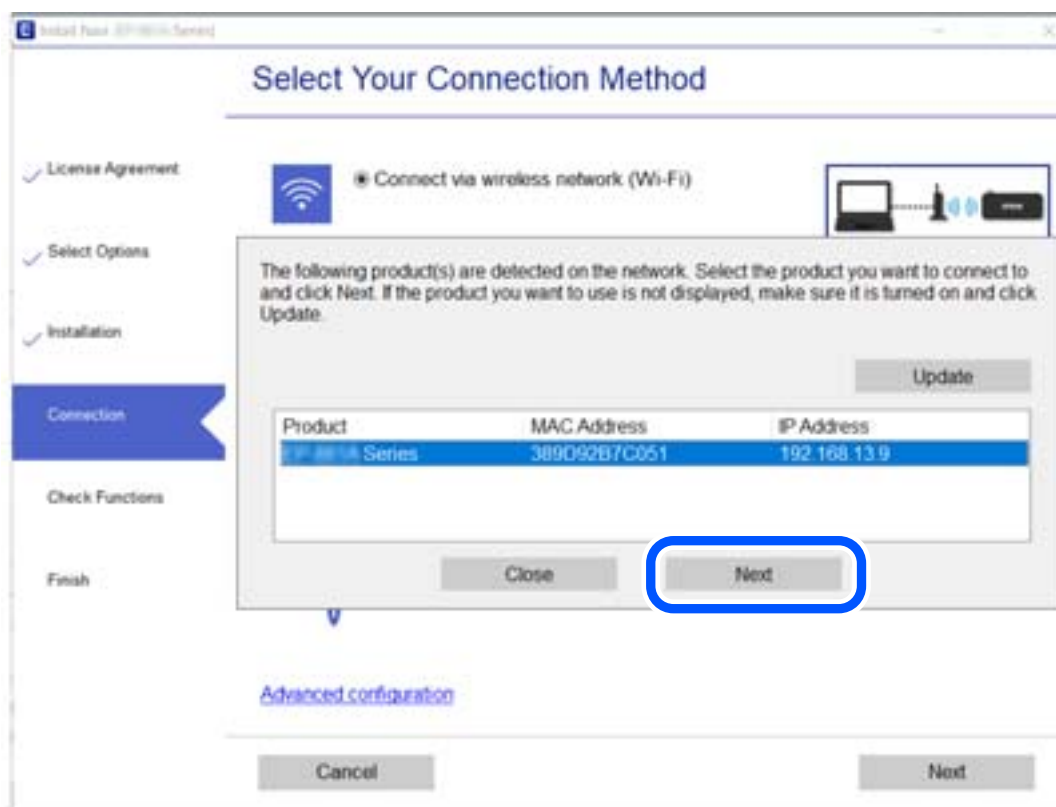

Seguire le istruzioni a video.

## Uso della stampante di rete da un dispositivo intelligente

È possibile connettere un dispositivo intelligente alla stampante tramite uno dei seguenti metodi.

### Connessione di un router wireless

Connettere il dispositivo intelligente alla stessa rete Wi-Fi (SSID) della stampante.

Per maggiori dettagli, fare riferimento a quanto segue.

“Creazione di impostazioni per la connessione a dispositivi intelligenti” a pagina 240

### Connessione tramite Wi-Fi Direct

Connettere il dispositivo intelligente direttamente alla stampante senza router wireless.

Per maggiori dettagli, fare riferimento a quanto segue.

“Collegare un dispositivo intelligente e la stampante direttamente (Wi-Fi Direct)” a pagina 246

---

## Reimpostare il collegamento di rete

Questa sezione spiega come creare le impostazioni del collegamento di rete e modificare il metodo di connessione quando viene sostituito il router wireless o il computer.

### Quando si sostituisce il router wireless

Quando si sostituisce il router wireless, creare impostazioni per il collegamento tra il computer o il dispositivo intelligente e la stampante.

È necessario regolare queste impostazioni se cambia il fornitore del servizio internet, ecc.

### Creazione di impostazioni per la connessione al computer

Si consiglia di utilizzare il programma di installazione per collegare la stampante al computer. Per avviare il programma di installazione, seguire uno dei metodi indicati.

#### Impostazione da sito web

Accedere al seguente sito web, quindi immettere il nome del prodotto. Andare su **Impostazione**, quindi avviare la procedura di impostazione.

<http://epson.sn>

#### Configurazione tramite il disco del software (solo per i modelli dotati di un disco software e per gli utenti in possesso di computer Windows con unità di lettura disco).

Inserire nel computer il disco del software e seguire le istruzioni visualizzate sullo schermo.

### Selezione dei metodi di connessione

Seguire le istruzioni sullo schermo fino a visualizzare la seguente schermata.

Selezionare **Modifica metodo di connessione del stampante (per un nuovo router di rete o il passaggio da USB a rete, ecc.)** nella schermata Seleziona l'operazione, quindi fare clic su **Avanti**.

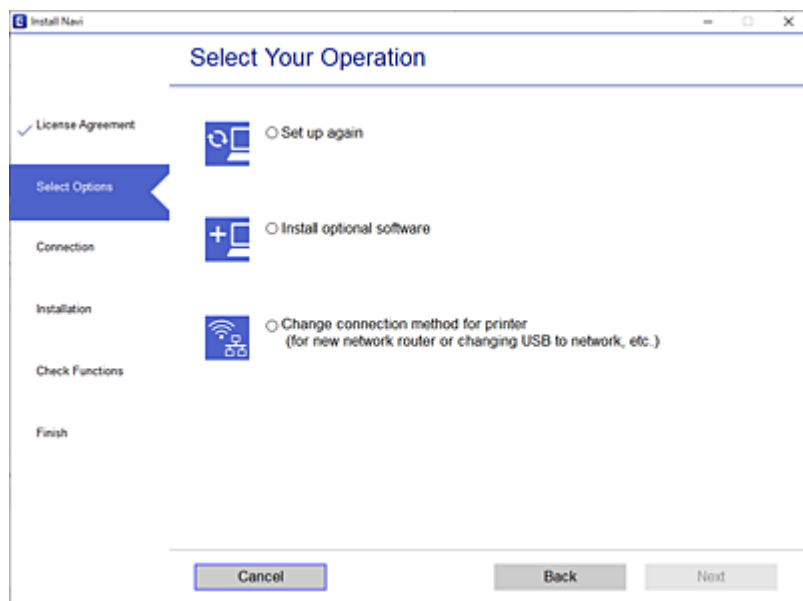

Seguire le istruzioni a video.

Se non è possibile eseguire la connessione, vedere quanto segue per cercare di risolvere il problema.

- Windows: [“Non è possibile collegarsi a una rete” a pagina 154](#)
- Mac OS: [“Non è possibile collegarsi a una rete” a pagina 161](#)

## Creazione di impostazioni per la connessione a dispositivi intelligenti

È possibile utilizzare la stampante da un dispositivo intelligente quando si collega la stampante alla stessa rete Wi-Fi (SSID) del dispositivo intelligente. Per utilizzare la stampante da un dispositivo intelligente, effettuare la configurazione dal seguente sito web. Accedere al sito dal dispositivo intelligente che si desidera collegare alla stampante.

<http://epson.sn> > Impostazione

## Quando si sostituisce il computer

Quando si sostituisce il computer, creare le impostazioni di collegamento tra il computer e la stampante.

## Creazione di impostazioni per la connessione al computer

Si consiglia di utilizzare il programma di installazione per collegare la stampante al computer. Per avviare il programma di installazione, seguire uno dei metodi indicati.

- Impostazione da sito web

Accedere al seguente sito web, quindi immettere il nome del prodotto. Andare su **Impostazione**, quindi avviare la procedura di impostazione.

<http://epson.sn>



- ❑ Configurazione tramite il disco del software (solo per i modelli dotati di un disco software e per gli utenti in possesso di computer Windows con unità di lettura disco).

Inserire nel computer il disco del software e seguire le istruzioni visualizzate sullo schermo.

Seguire le istruzioni a video.

## Modifica del metodo di connessione sul computer

Questa sezione illustra come modificare il metodo di connessione quando il computer e la stampante sono collegati.

### Modifica della connessione di rete da Ethernet a Wi-Fi

Passare dalla connessione Ethernet alla connessione Wi-Fi dal pannello di controllo della stampante. La modifica del metodo di connessione è sostanzialmente equivalente alle impostazioni di connessione Wi-Fi.

#### Informazioni correlate

➔ [“Effettuare le impostazioni Wi-Fi manualmente dal pannello di controllo” a pagina 243](#)

### Modifica della connessione di rete da Wi-Fi a Ethernet

Seguire i passaggi riportati sotto per la modifica dalla connessione Wi-Fi alla connessione Ethernet.

1. Selezionare **Impostazioni** nella schermata iniziale.
2. Selezionare **Impostazioni generali** > **Impostazioni di rete** > **Configurazione LAN cablata**.
3. Seguire le istruzioni a video.

### Modifica da USB a connessione di rete

Utilizzo del programma di installazione e reimpostazione di un metodo di connessione diverso.

- ❑ Impostazione da sito web

Accedere al seguente sito web, quindi immettere il nome del prodotto. Andare su **Impostazione**, quindi avviare la procedura di impostazione.

<http://epson.sn>

- ❑ Configurazione tramite il disco del software (solo per i modelli dotati di un disco software e per gli utenti in possesso di computer Windows con unità di lettura disco).

Inserire nel computer il disco del software e seguire le istruzioni visualizzate sullo schermo.

#### Selezione di modifica dei metodi di connessione

Seguire le istruzioni sullo schermo fino a visualizzare la seguente schermata.

Selezionare **Modifica metodo di connessione del stampante (per un nuovo router di rete o il passaggio da USB a rete, ecc.)** nella schermata Seleziona l'operazione, quindi fare clic su **Avanti**.

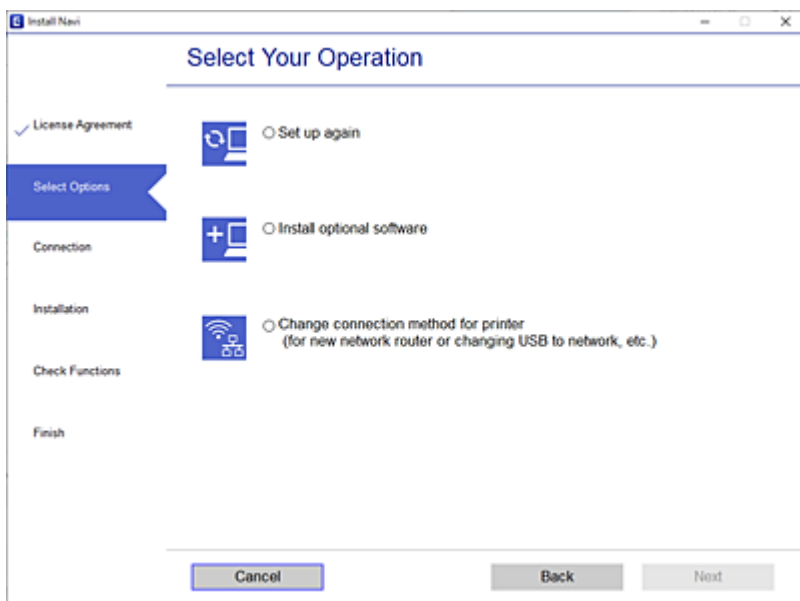

Selezionare la connessione di rete che si desidera utilizzare, **Connetti tramite rete wireless (Wi-Fi)** o **Connetti tramite LAN cablata (Ethernet)**, quindi fare clic su **Avanti**.

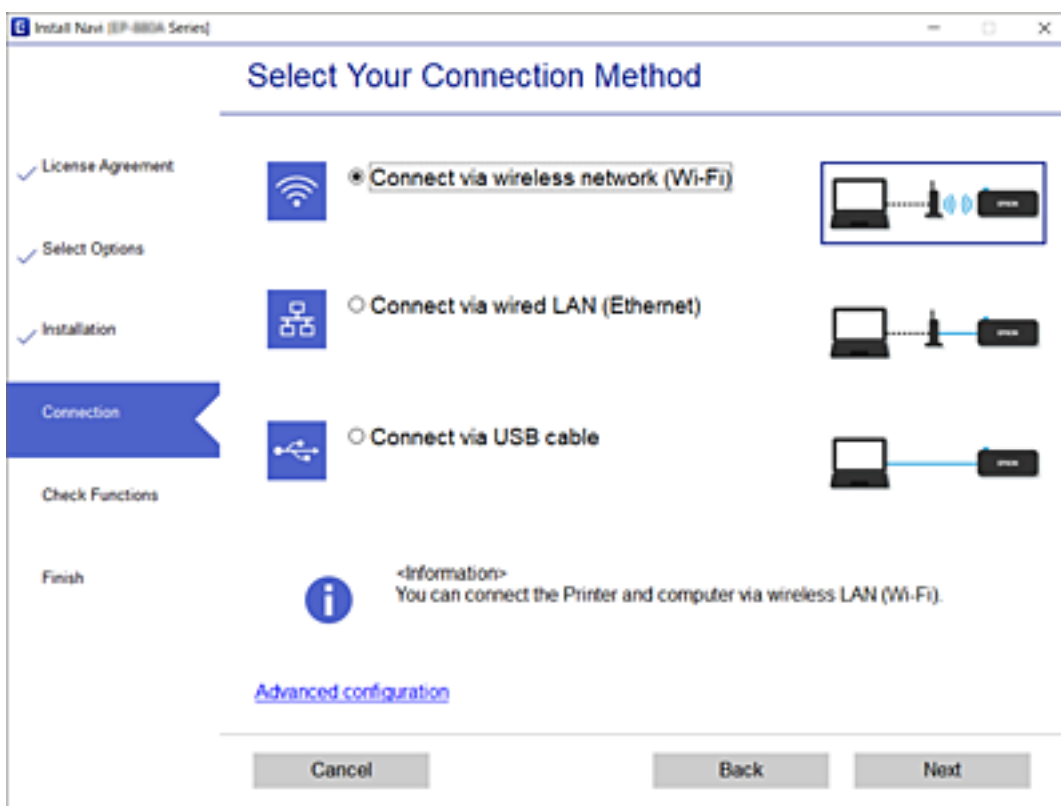

Seguire le istruzioni a video.

## Effettuare le impostazioni Wi-Fi manualmente dal pannello di controllo

È possibile configurare le impostazioni di rete dal pannello di controllo della stampante in diversi modi. Scegliere il metodo di connessione che corrisponde all'ambiente e alle condizioni in uso.

Se si conoscono le informazioni relative al router wireless, per esempio SSID e password, è possibile configurare le impostazioni manualmente.

Se il router wireless supporta WPS, è possibile effettuare le impostazioni tramite pulsante push.

Dopo avere collegato la stampante alla rete, connettersi alla stampante dal dispositivo che si desidera utilizzare (computer, dispositivo intelligente, tablet e così via.)

### Informazioni correlate

- ➔ “Eseguire le impostazioni Wi-Fi inserendo SSID e password” a pagina 243
- ➔ “Effettuare le impostazioni Wi-Fi mediante la configurazione pulsante push (WPS)” a pagina 244
- ➔ “Effettuare le impostazioni Wi-Fi mediante configurazione codice PIN (WPS)” a pagina 245

## Eseguire le impostazioni Wi-Fi inserendo SSID e password

È possibile impostare una rete Wi-Fi inserendo le informazioni necessarie per connettersi ad un router wireless dal pannello di controllo della stampante. Per eseguire l'impostazione usando questo metodo, occorrono l'SSID e la password per il router wireless.

### Nota:

Se si utilizza un router wireless con le relative impostazioni predefinite, l'SSID e la password sono riportati sull'etichetta. Se non si conoscono l'SSID e la password, consultare la documentazione fornita con il router wireless.

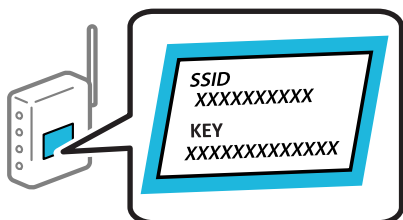

1. Toccare  nella schermata iniziale.
2. Selezionare **Wi-Fi (consigliato)**.  
Se la stampante è già stata connessa tramite Ethernet, selezionare **Router**.
3. Toccare **Avvia configurazione**.  
Se la connessione di rete è già impostata, vengono visualizzati i dettagli sulla connessione. Toccare **Modifica impostazioni** per modificare le impostazioni.  
Se la stampante è già stata connessa tramite Ethernet, toccare **Modifica a connessione Wi-Fi.**, quindi selezionare **Sì** dopo aver letto il messaggio.
4. Selezionare **Procedura guidata configurazione Wi-Fi**.

5. Selezionare l'SSID per il router wireless.

**Nota:**

- Se l'SSID a cui connettersi non viene visualizzato nel pannello di controllo della stampante, toccare **Cerca di nuovo** per aggiornare l'elenco. Se non è ancora visualizzato, toccare **Inserisci manualmente** e immettere direttamente l'SSID.
- Se non si conosce il nome della rete (SSID), controllare se tale informazione si trova sull'etichetta del router wireless. Se si utilizzano le impostazioni predefinite del router wireless, utilizzare l'SSID sull'etichetta. Se non è possibile trovare alcuna informazione, consultare la documentazione fornita con il router wireless.

6. Toccare **Inserisci Password** e inserire la password.

**Nota:**

- La password distingue tra caratteri maiuscoli e minuscoli.
- Se non si conosce la password, controllare se tale informazione si trova sull'etichetta del router wireless. Sull'etichetta, la password potrebbe essere definita come "Network Key", "Wireless Password" e così via. Se si utilizzano le impostazioni predefinite del router wireless, utilizzare la password presente sull'etichetta.

7. Una volta terminato, toccare **OK**.

8. Verificare le impostazioni e selezionare **Avvia configuraz..**

9. Toccare **OK** per terminare.

**Nota:**

In caso di errore di connessione, caricare carta comune di formato A4, quindi selezionare **Stampa rapporto di verifica** per stampare un report di connessione.

10. Chiudere la schermata **Impostazioni connessione di rete**.

### Informazioni correlate

- ➔ ["Immissione di caratteri"](#) a pagina 26
- ➔ ["Verifica dello stato della connessione di rete"](#) a pagina 255

## Effettuare le impostazioni Wi-Fi mediante la configurazione pulsante push (WPS)

È possibile configurare automaticamente una rete Wi-Fi premendo un pulsante sul router wireless. Se si verificano le seguenti condizioni, è possibile effettuare l'impostazione utilizzando questo metodo.

- Il router wireless deve essere compatibile con WPS (Wi-Fi Protected Setup).
- La connessione Wi-Fi corrente è stata stabilita premendo un pulsante sul router wireless.

1. Toccare  nella schermata iniziale.

2. Selezionare **Wi-Fi (consigliato)**.

Se la stampante è già stata connessa tramite Ethernet, selezionare **Router**.

3. Toccare **Avvia configurazione**.

Se la connessione di rete è già impostata, vengono visualizzati i dettagli sulla connessione. Toccare **Modifica impostazioni** per modificare le impostazioni.

Se la stampante è già stata connessa tramite Ethernet, toccare **Modifica a connessione Wi-Fi.**, quindi selezionare **Sì** dopo aver letto il messaggio.

4. Selezionare **Configurazione tasto (WPS)**.
5. Tenere premuto il pulsante [WPS] del router wireless finché la spia di protezione non lampeggia.

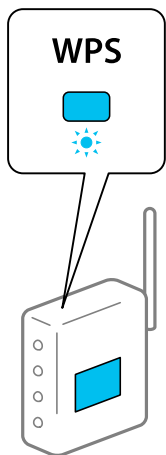

Se non si conosce la posizione del pulsante [WPS] o non sono presenti pulsanti sul router wireless, vedere la documentazione fornita con il router wireless per i dettagli.

6. Toccare **Avvia configuraz.** sulla stampante.
7. Chiudere la schermata.  
La schermata si chiude automaticamente dopo un determinato periodo di tempo.

**Nota:**

*Se la connessione non riesce, riavviare il router del wireless, avvicinarlo alla stampante e riprovare. Se il problema persiste, stampare un report di connessione di rete e controllare le possibili soluzioni.*

8. Chiudere la schermata **Impostazioni connessione di rete**.

**Informazioni correlate**

➔ [“Verifica dello stato della connessione di rete” a pagina 255](#)

## **Effettuare le impostazioni Wi-Fi mediante configurazione codice PIN (WPS)**

È possibile connettersi automaticamente a un router wireless tramite un codice PIN. È possibile utilizzare questo metodo di impostazione se il router wireless è dotato della funzionalità WPS (Wi-Fi Protected Setup). Utilizzare un computer per immettere un codice PIN nel router wireless.

1. Toccare  nella schermata iniziale.
2. Selezionare **Wi-Fi (consigliato)**.

Se la stampante è già stata connessa tramite Ethernet, selezionare **Router**.

3. Toccare **Avvia configurazione**.

Se la connessione di rete è già impostata, vengono visualizzati i dettagli sulla connessione. Toccare **Modifica impostazioni** per modificare le impostazioni.

Se la stampante è già stata connessa tramite Ethernet, toccare **Modifica a connessione Wi-Fi.**, quindi selezionare **Sì** dopo aver letto il messaggio.

4. Scegliere **Altri > Configurazione PIN (WPS)**.

5. Utilizzare il computer per immettere il codice PIN (numero di otto cifre) visualizzato sul pannello di controllo della stampante nel router wireless entro due minuti.

**Nota:**

*Per ulteriori informazioni sull'immissione di un codice PIN, vedere la documentazione fornita con il router wireless in uso.*

6. Toccare **Avvia configurazione** sul pannello di controllo della stampante.

7. Chiudere la schermata.

La schermata si chiude automaticamente dopo un determinato periodo di tempo.

**Nota:**

*Se la connessione non riesce, riavviare il router del wireless, avvicinarlo alla stampante e riprovare. Se il problema persiste, stampare un report di connessione e controllare le possibili soluzioni.*

8. Chiudere la schermata **Impostazioni connessione di rete**.

**Informazioni correlate**

➔ [“Verifica dello stato della connessione di rete” a pagina 255](#)

---

## **Collegare un dispositivo intelligente e la stampante direttamente (Wi-Fi Direct)**

Wi-Fi Direct (AP semplice) permette di connettere un dispositivo intelligente direttamente alla stampante senza un router wireless e stampare dal dispositivo intelligente.

### **Informazioni su Wi-Fi Direct**

Utilizzare questo metodo di connessione quando non si utilizza Wi-Fi in ambiente domestico o aziendale o quando si desidera connettere direttamente la stampante e il dispositivo intelligente. In questa modalità, la stampante funziona come un router wireless ed è possibile connettere i dispositivi alla stampante senza l'ausilio di un router

wireless standard. Tuttavia, i dispositivi connessi direttamente alla stampante non possono comunicare tra loro tramite la stampante.

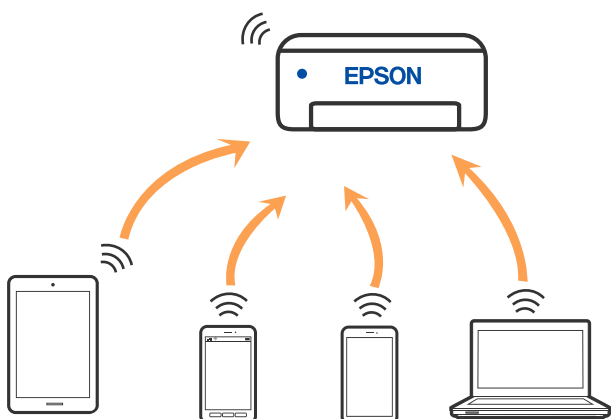

È possibile connettere la stampante simultaneamente tramite Wi-Fi o Ethernet e in modalità Wi-Fi Direct (AP semplice). Tuttavia, se si inizia una connessione di rete in modalità Wi-Fi Direct (AP semplice) quando la stampante è connessa tramite Wi-Fi, la connessione Wi-Fi viene temporaneamente disconnessa.

## Collegamento a un iPhone, iPad o iPod touch tramite Wi-Fi Direct

Questo metodo consente di collegare la stampante direttamente a un iPhone, iPad o iPod touch senza l'uso di un router wireless. Per utilizzare questa funzione sono necessarie le seguenti condizioni. Se il proprio ambiente non presenta queste condizioni, è possibile connettersi selezionando **Dispositivi con altri sistemi operativi**. Per maggiori dettagli sulla connessione, consultare le informazioni correlate qui sotto.

- iOS 11 o successivo
- Utilizzare l'applicazione fotocamera standard per eseguire la scansione del codice QR
- App di stampa Epson per iOS.

Esempi di app di stampa Epson



Epson iPrint



Epson Smart  
Panel

Installare l'app di stampa Epson sul dispositivo smart in anticipo.

### **Nota:**

È sufficiente configurare queste impostazioni solo per la stampante e il dispositivo intelligente a cui si desidera connettersi. A meno che non si disabiliti Wi-Fi Direct o si ripristinino le impostazioni di rete ai valori predefiniti, non è necessario eseguire nuovamente queste impostazioni.

1. Toccare  nella schermata iniziale.
2. Toccare **Wi-Fi Direct**.

3. Toccare **Avvia configurazione**.
4. Toccare **iOS**.

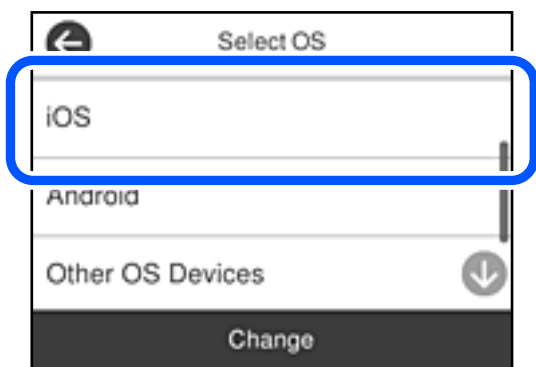

Il codice QR viene visualizzato sul pannello di controllo della stampante.



5. Avviare l'app Fotocamera standard sull'iPhone, iPad o iPod touch, quindi eseguire la scansione del codice QR visualizzato sul pannello di controllo della stampante in modalità FOTO.

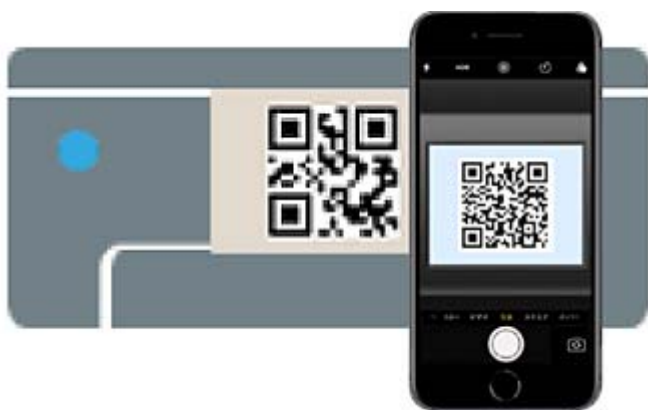

Utilizzare l'app Fotocamera per iOS 11 o versioni successive. Non è possibile connettersi alla stampante utilizzando l'app Fotocamera per iOS 10 o versioni precedenti. Inoltre, non è possibile connettersi utilizzando un'app per la scansione dei codici QR. Se non è possibile connettersi, selezionare **Altri metodi** sul pannello di controllo della stampante. Per maggiori dettagli sulla connessione, consultare le informazioni correlate qui sotto.



6. Toccare la notifica visualizzata sulla schermata dell'iPhone, iPad o iPod touch.

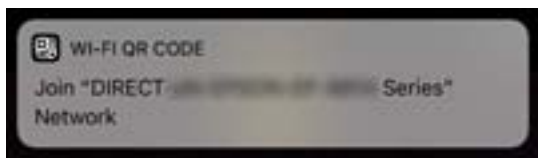

7. Tocca **Iscriviti**.

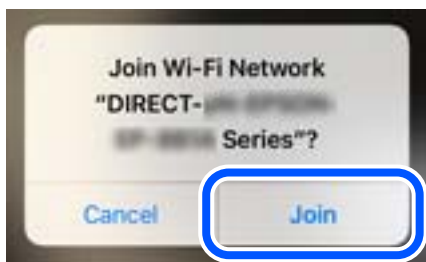

8. Nel pannello di controllo della stampante, selezionare **Avanti**.
9. Avviare l'app di stampa Epson dall'iPhone, iPad o iPod touch.
10. Sulla schermata dell'app di stampa Epson, toccare **La stampante non è selezionata**.  
Su Epson Smart Panel, il dispositivo smart si connette automaticamente alla stampante all'avvio.
11. Selezionare la stampante a cui connettersi.  
Vedere le informazioni visualizzate sul pannello di controllo della stampante per selezionare la stampante.



12. Nel pannello di controllo della stampante, selezionare **Completo**.  
Per i dispositivi intelligenti che sono già stati collegati alla stampante in precedenza, selezionare il nome di rete (SSID) sulla schermata Wi-Fi del dispositivo intelligente per collegarli nuovamente.

### Informazioni correlate

- ➔ [“Connessione a dispositivi diversi da iOS e Android utilizzando Wi-Fi Direct” a pagina 251](#)

## Connessione a dispositivi Android che utilizzano Wi-Fi Direct

Questo metodo consente di connettere la stampante direttamente al proprio dispositivo Android senza l'uso di un router wireless. Per utilizzare questa funzione sono necessarie le seguenti condizioni.

- Android 4.4 o successivo
- App di stampa Epson per Android.

Esempi di app di stampa Epson



Epson iPrint



Epson Smart  
Panel

Installare l'app di stampa Epson sul dispositivo smart in anticipo.

**Nota:**

*È sufficiente configurare queste impostazioni solo per la stampante e il dispositivo intelligente a cui si desidera connettersi. A meno che non si disabiliti Wi-Fi Direct o si ripristinino le impostazioni di rete ai valori predefiniti, non è necessario eseguire nuovamente queste impostazioni.*

1. Toccare  nella schermata iniziale.
2. Toccare **Wi-Fi Direct**.
3. Toccare **Avvia configurazione**.
4. Toccare **Android**.

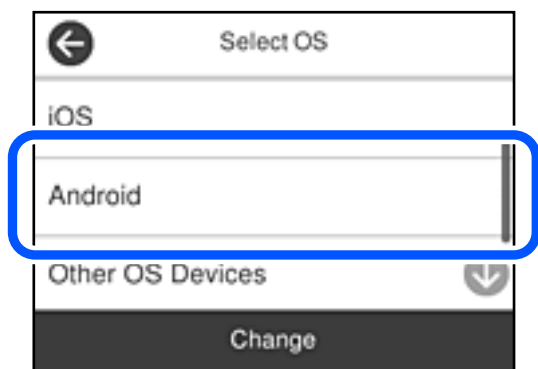

5. Sul dispositivo intelligente, avviare l'app di stampa Epson.
6. Sulla schermata dell'app di stampa Epson, toccare **La stampante non è selezionata**.  
Su Epson Smart Panel, il dispositivo smart si connette automaticamente alla stampante all'avvio.

7. Selezionare la stampante a cui connettersi.  
Vedere le informazioni visualizzate sul pannello di controllo della stampante per selezionare la stampante.



**Nota:**

Le stampanti potrebbero non essere visualizzate a seconda del dispositivo Android. Se le stampanti non sono visualizzate, connettersi selezionando **Dispositivi con altri sistemi operativi**. Consultare le informazioni correlate qui sotto per la connessione.

8. Quando viene visualizzata la schermata di approvazione della connessione, selezionare **Approva**.
9. Nel pannello di controllo della stampante, selezionare **Completo**.

Per i dispositivi intelligenti che sono già stati collegati alla stampante in precedenza, selezionare il nome di rete (SSID) sulla schermata Wi-Fi del dispositivo intelligente per collegarli nuovamente.

**Informazioni correlate**

➔ [“Connessione a dispositivi diversi da iOS e Android utilizzando Wi-Fi Direct” a pagina 251](#)

## Connessione a dispositivi diversi da iOS e Android utilizzando Wi-Fi Direct

Questo metodo consente di connettere la stampante direttamente ai dispositivi intelligenti senza l'uso di un router wireless.

**Nota:**

È sufficiente configurare queste impostazioni solo per la stampante e il dispositivo intelligente a cui si desidera connettersi. A meno che non si disabiliti Wi-Fi Direct o si ripristinino le impostazioni di rete ai valori predefiniti, non è necessario eseguire nuovamente queste impostazioni.

1. Toccare  nella schermata iniziale.
2. Toccare **Wi-Fi Direct**.
3. Toccare **Avvia configurazione**.

4. Toccare **Dispositivi con altri sistemi operativi**.

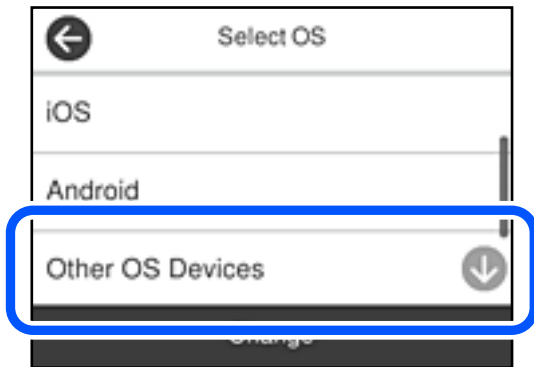

Vengono visualizzati il Nome rete (SSID) e Password per Wi-Fi Direct per la stampante.

5. Nella schermata Wi-Fi del dispositivo intelligente, selezionare SSID sul pannello di controllo della stampante e poi inserire la password.

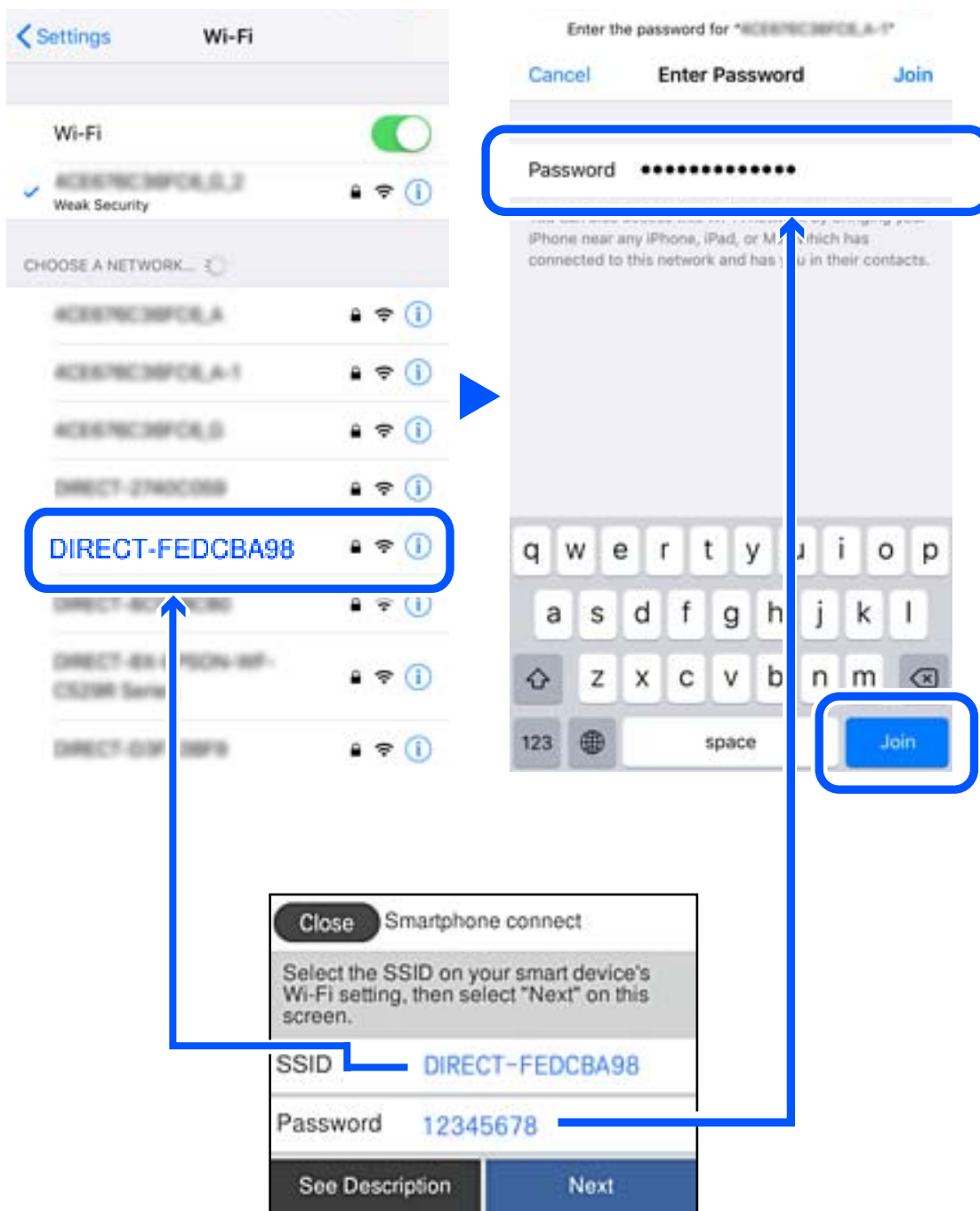

6. Nel pannello di controllo della stampante, selezionare **Avanti**.

7. Sulla schermata dell'app di stampa del dispositivo smart, selezionare la stampante a cui connettersi.  
Vedere le informazioni visualizzate sul pannello di controllo della stampante per selezionare la stampante.



8. Nel pannello di controllo della stampante, selezionare **Completo**.

Per i dispositivi intelligenti che sono già stati collegati alla stampante in precedenza, selezionare il nome di rete (SSID) sulla schermata Wi-Fi del dispositivo intelligente per collegarli nuovamente.

## Disconnessione Wi-Fi Direct (AP semplice)

Esistono due metodi disponibili per disabilitare una connessione Wi-Fi Direct (AP semplice); è possibile disabilitare tutte le connessioni utilizzando il pannello di controllo della stampante o disabilitare ciascuna connessione dal computer o dal dispositivo intelligente. Quando si desidera disabilitare tutte le connessioni, consultare il seguente collegamento alle informazioni correlate per i dettagli.

### **Importante:**

Quando la connessione Wi-Fi Direct (AP semplice) è disattivata, tutti i computer e i dispositivi intelligenti connessi alla stampante con la connessione Wi-Fi Direct (AP semplice) sono disconnessi.

### **Nota:**

Se si desidera disconnettere un dispositivo specifico, effettuare la disconnessione dal dispositivo invece che dalla stampante. Utilizzare uno dei seguenti metodi per disconnettere la connessione Wi-Fi Direct (AP semplice) dal dispositivo.

- Disconnettere la connessione Wi-Fi al nome di rete della stampante (SSID).
- Connettere a un altro nome di rete (SSID).

### **Informazioni correlate**

➔ [“Modifica delle impostazioni Wi-Fi Direct \(AP semplice\) quali l’SSID” a pagina 254](#)

## Modifica delle impostazioni Wi-Fi Direct (AP semplice) quali l’SSID

Quando è abilitata la connessione Wi-Fi Direct (AP semplice), è possibile modificare le impostazioni da

 > **Wi-Fi Direct** > **Avvia configurazione** > **Modifica** e successivamente vengono visualizzate le seguenti voci di menu.

### Cambia nome rete

Modificare il nome della rete (SSID) Wi-Fi Direct (AP semplice) utilizzato per collegarsi alla stampante nel proprio nome casuale. È possibile impostare il nome della rete (SSID) usando i caratteri ASCII visualizzati nella tastiera software sul pannello di controllo. È possibile inserire fino a 22 caratteri.

Quando si cambia il nome della rete (SSID), tutti i dispositivi collegati vengono disconnessi. Utilizzare il nuovo nome della rete (SSID) se si desidera ricollegare il dispositivo.

### Modifica password

Cambiare la password per Wi-Fi Direct (AP semplice) per collegarsi alla stampante al proprio valore arbitrario. È possibile impostare la password usando i caratteri ASCII visualizzati sulla tastiera software sul pannello di controllo. È possibile inserire da 8 a 22 caratteri.

Quando si modifica la password, tutti i dispositivi collegati vengono disconnessi. Utilizzare la nuova password se si desidera ricollegare il dispositivo.

### Cambia gamma di frequenza

Modificare l'intervallo di frequenza di Wi-Fi Direct utilizzato per collegarsi alla stampante. È possibile selezionare 2,4 GHz o 5 GHz.

Quando si modifica l'intervallo di frequenza, tutti i dispositivi collegati vengono disconnessi. Ricollegare il dispositivo.

Tenere presente che non è possibile connettersi nuovamente utilizzando dispositivi che non supportano l'intervallo di frequenza da 5 GHz quando si passa a 5 GHz.

L'impostazione potrebbe non essere visualizzata in alcune regioni.

### Disabilita Wi-Fi Direct

Disattivare le impostazioni Wi-Fi Direct (AP semplice) della stampante. Quando le si disabilita, tutti i dispositivi collegati alla stampante in connessione Wi-Fi Direct (AP semplice) sono disconnessi.

### Ripristina impostaz. predef.

Ripristinare tutte le impostazioni predefinite di Wi-Fi Direct (AP semplice).

Le informazioni sulla connessione Wi-Fi Direct (AP semplice) del dispositivo intelligente salvate sulla stampante vengono eliminate.

#### **Nota:**

È inoltre possibile impostare la scheda **Rete > Wi-Fi Direct** su *Web Config* per le seguenti impostazioni.

- Abilitazione o disabilitazione di Wi-Fi Direct (AP semplice)
- Modifica del nome della rete (SSID)
- Modifica della password
- Modifica dell'intervallo di frequenza  
L'impostazione potrebbe non essere visualizzata in alcune regioni.
- Ripristino delle impostazioni di Wi-Fi Direct (AP semplice)

---

## Verifica dello stato della connessione di rete

È possibile controllare lo stato della connessione di rete nel modo seguente.

### Informazioni correlate

- ➔ [“Verifica dello stato del collegamento di rete dal pannello di controllo”](#) a pagina 256
- ➔ [“Stampa di un report di connessione di rete”](#) a pagina 257

## Verifica dello stato del collegamento di rete dal pannello di controllo

È possibile verificare lo stato di collegamento della rete tramite l'icona di rete nel pannello di controllo della stampante.

### Controllare lo stato di collegamento della rete usando l'icona rete

È possibile verificare lo stato di connessione e la potenza delle onde radio tramite l'icona di rete nella schermata iniziale della stampante.



### Informazioni correlate

- ➔ [“Guida all'icona di rete”](#) a pagina 24

## Visualizzazione delle informazioni dettagliate sulla rete dal pannello di controllo

Quando la stampante è connessa alla rete, è possibile visualizzare anche altre informazioni relative alla rete selezionando i menu della rete da verificare.

1. Selezionare **Impostazioni** nella schermata iniziale.
2. Selezionare **Impostazioni generali** > **Impostazioni di rete** > **Stato rete**.
3. Per controllare altre informazioni, selezionare i menu da controllare.
  - Stato LAN cablata/Wi-Fi  
Consente di visualizzare le informazioni di rete (nome del dispositivo, connessione, potenza del segnale e altro ancora) per connessioni Ethernet o Wi-Fi.
  - Stato di Wi-Fi Direct  
Visualizza se la funzione Wi-Fi Direct è attivata o disattivata, e l'SSID, la password e altro ancora per le connessioni Wi-Fi Direct.
  - Stato server e-mail  
Consente di visualizzare le informazioni di rete per il server di posta.



Foglio di stato

Stampa un foglio di stato rete. Le informazioni per Ethernet, Wi-Fi Wi-Fi Direct, e altro ancora sono stampate su due o più pagine.

## Stampa di un report di connessione di rete

È possibile stampare un report di connessione di rete per verificare lo stato tra la stampante e il router wireless.

1. Selezionare **Impostazioni** nella schermata iniziale.
2. Selezionare **Impostazioni generali** > **Impostazioni di rete** > **Controllo connessione rete**.  
Si avvia la verifica della connessione.
3. Selezionare **Stampa rapporto di verifica**.
4. Stampare il report di connessione di rete.  
Se si è verificato un errore, controllare il report di connessione di rete e seguire le soluzioni stampate.

### Informazioni correlate

➔ [“Messaggi e soluzioni sul report di connessione rete” a pagina 258](#)

## Messaggi e soluzioni sul report di connessione rete

Controllare i messaggi e i codici di errore sul report di connessione rete, quindi seguire le soluzioni.

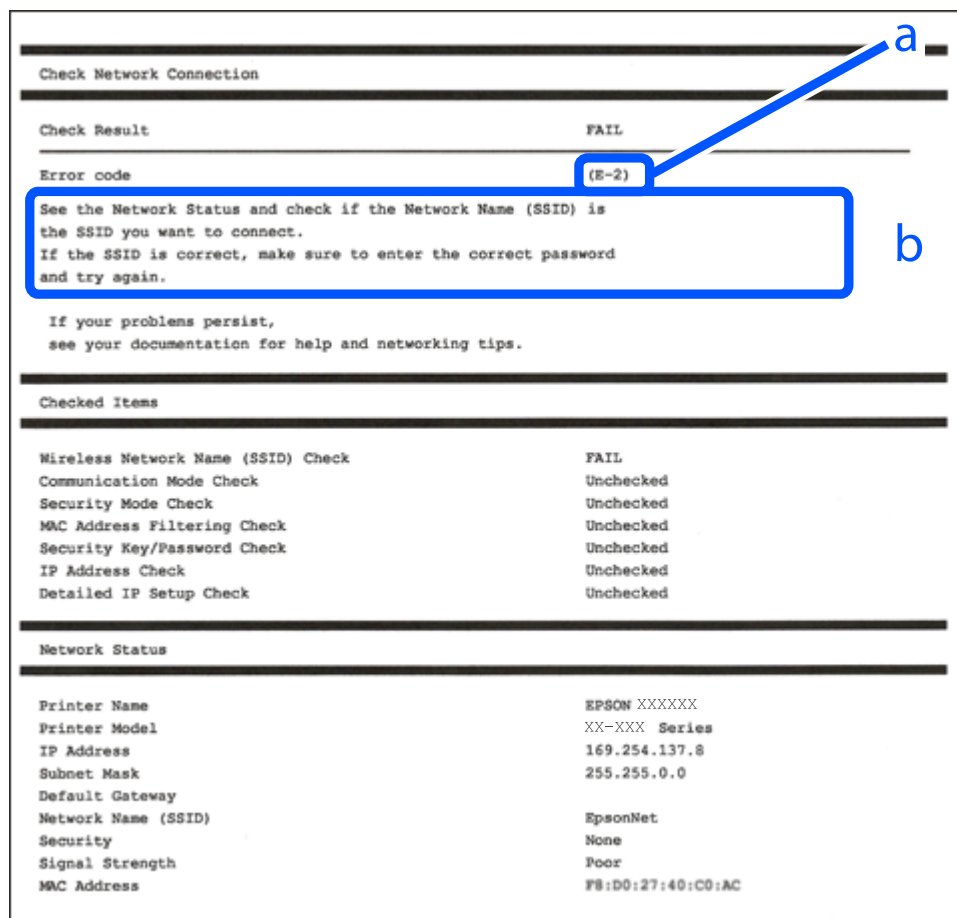

a. Codice di errore

b. Messaggi sull'ambiente di rete

### Informazioni correlate

- ➔ “E-1” a pagina 259
- ➔ “E-2, E-3, E-7” a pagina 259
- ➔ “E-5” a pagina 260
- ➔ “E-6” a pagina 260
- ➔ “E-8” a pagina 260
- ➔ “E-9” a pagina 261
- ➔ “E-10” a pagina 261
- ➔ “E-11” a pagina 261
- ➔ “E-12” a pagina 262
- ➔ “E-13” a pagina 262
- ➔ “Messaggio sull'ambiente di rete” a pagina 263

## E-1

### Soluzioni:

- Assicurarsi che il cavo Ethernet sia collegato saldamente alla stampante, all'hub in uso o a un altro dispositivo di rete.
- Assicurarsi che l'hub o l'altro dispositivo di rete siano accesi.
- Se si desidera connettere la stampante tramite Wi-Fi, effettuare nuovamente le impostazioni Wi-Fi per la stampante, in quanto era disattivato.

## E-2, E-3, E-7

### Soluzioni:

- Accertarsi che il router wireless sia acceso.
- Assicurarsi che il computer o il dispositivo sia connesso correttamente al router wireless.
- Spegnerne il router wireless. Attendere circa 10 secondi, quindi riaccenderlo.
- Posizionare la stampante più vicina al router wireless e rimuovere eventuali ostacoli tra i due dispositivi.
- Se si è immesso l'SSID manualmente, verificare che sia corretto. Controllare SSID nella parte **Stato della rete** sul rapporto di connessione alla rete.
- Se un router wireless dispone di più SSID, selezionare l'SSID visualizzato. Quando un SSID utilizza una frequenza non conforme, la stampante non li visualizza.
- Se si utilizza la configurazione tramite interruttore per stabilire una connessione di rete, accertarsi che il router wireless supporti WPS. Non è possibile utilizzare l'interruttore se il router wireless non supporta WPS.
- Accertarsi che l'SSID utilizzi solo caratteri ASCII (caratteri alfanumerici e simboli). La stampante non è in grado di visualizzare un SSID che contiene caratteri diversi da quelli ASCII.
- Accertarsi di conoscere SSID e password prima di connettersi al router wireless. Se si utilizza un router wireless con le sue impostazioni predefinite, SSID e password sono presenti sull'etichetta del router wireless. Se non si conoscono SSID e password, contattare la persona che ha configurato il router wireless o fare riferimento alla documentazione fornita con il router wireless.
- Quando ci si connette all'SSID generato tramite tethering di un dispositivo smart, verificare SSID e password sulla documentazione fornita con il dispositivo smart.
- Se la connessione Wi-Fi si scollega improvvisamente, controllare quanto segue. Se si verifica quanto segue, ripristinare le impostazioni di rete scaricando ed eseguendo il software dal seguente sito web.  
<http://epson.sn> > **Impostazione**
  - Un altro dispositivo smart è stato aggiunto alla rete tramite Impostazione con interruttore.
  - La rete Wi-Fi è stata configurata utilizzando un metodo diverso da Impostazione con interruttore.

### Informazioni correlate

- ➔ [“Creazione di impostazioni per la connessione al computer” a pagina 240](#)
- ➔ [“Effettuare le impostazioni Wi-Fi manualmente dal pannello di controllo” a pagina 243](#)

## E-5

### Soluzioni:

Assicurarsi che il tipo di sicurezza del router wireless sia impostato su una delle seguenti opzioni. In caso contrario, modificare il tipo di sicurezza del router wireless, quindi ripristinare le impostazioni di rete della stampante.

- WEP-64 bit (40 bit)
- WEP-128 bit (104 bit)
- WPA PSK (TKIP/AES)\*
- WPA2 PSK (TKIP/AES)\*
- WPA (TKIP/AES)
- WPA2 (TKIP/AES)
- WPA3-SAE (AES)

\* WPA PSK è noto anche come WPA Personal. WPA2 PSK è noto anche come WPA2 Personal.

## E-6

### Soluzioni:

- Controllare se l'indirizzo MAC è disabilitato. Se è abilitato, registrare l'indirizzo MAC della stampante in modo che non sia filtrato. Per i dettagli, vedere la documentazione fornita in dotazione con il router wireless. È possibile verificare l'indirizzo MAC della stampante da **Stato della rete** sul rapporto di connessione di rete.
- Se il router wireless utilizza l'autenticazione condivisa con protezione WEP, accertarsi che la chiave e l'indice di autenticazione siano corretti.
- Se il numero di dispositivi collegabili sul router wireless è minore del numero di dispositivi di rete che si desidera connettere, importare il router wireless in modo da aumentare il numero di dispositivi collegabili. Per eseguire le impostazioni, vedere la documentazione fornita in dotazione con il router wireless.

### Informazioni correlate

➔ [“Creazione di impostazioni per la connessione al computer” a pagina 240](#)

## E-8

### Soluzioni:

- Abilitare DHCP sul router wireless se l'impostazione Ottieni indirizzo IP è impostata su Automatico.
- Se l'opzione Ottieni indirizzo IP della stampante è impostata su Manuale, l'indirizzo IP impostato manualmente non è valido poiché è fuori intervallo (ad esempio: 0.0.0.0). Impostare un indirizzo IP valido dal pannello di controllo della stampante.

### Informazioni correlate

➔ [“Impostazioni di rete” a pagina 285](#)

## E-9

### Soluzioni:

Controllare quanto segue.

- I dispositivi sono accesi.
- L'accesso a Internet e ad altri computer o dispositivi di rete presenti sulla stessa rete può essere effettuato dai dispositivi che si desidera connettere alla stampante.

Se non è ancora possibile connettere la stampante e i dispositivi di rete dopo aver controllato quanto sopra, spegnere il router wireless. Attendere circa 10 secondi, quindi riaccenderlo. Quindi ripristinare le impostazioni di rete scaricando ed eseguendo il software di installazione dal seguente sito web.

<http://epson.sn> > **Impostazione**

### Informazioni correlate

➔ [“Creazione di impostazioni per la connessione al computer” a pagina 240](#)

## E-10

### Soluzioni:

Controllare quanto segue.

- Sono accesi altri dispositivi di rete.
- Gli indirizzi di rete (indirizzo IP, maschera di sottorete e gateway predefinito) sono corretti se Ottieni indirizzo IP della stampante è stato impostato a Manuale.

Se non sono corretti, ripristinare l'indirizzo di rete. È possibile verificare l'indirizzo IP, maschera di sottorete e gateway predefinito nella parte **Stato della rete** del report di connessione di rete.

Se DHCP è abilitato, impostare Ottieni indirizzo IP della stampante su Automatico. Se si desidera impostare l'indirizzo IP manualmente, controllare l'indirizzo IP della stampante dalla parte **Stato della rete** del report di connessione di rete, quindi selezionare Manuale sullo schermo delle impostazioni di rete. Impostare la maschera di sottorete su [255.255.255.0].

Se non è ancora possibile collegare la stampante e i dispositivi di rete, spegnere il router wireless. Attendere circa 10 secondi, quindi accenderlo nuovamente.

### Informazioni correlate

➔ [“Impostazioni di rete” a pagina 285](#)

## E-11

### Soluzioni:

Controllare quanto segue.

- L'indirizzo gateway predefinito è corretto se si imposta Impost. TCP/IP della stampante su Manuale.
- Il dispositivo impostato come gateway predefinito è acceso.

Impostare l'indirizzo gateway predefinito corretto. È possibile verificare l'indirizzo del gateway predefinito da **Stato della rete** sul rapporto di connessione di rete.

### Informazioni correlate

➔ [“Impostazioni di rete” a pagina 285](#)

## E-12

### Soluzioni:

Controllare quanto segue.

- Sono accesi altri dispositivi di rete.
- Gli indirizzi di rete (indirizzo IP, subnet mask e gateway predefinito) sono corretti, se vengono inseriti manualmente.
- Gli indirizzi di rete di altri dispositivi (subnet mask e gateway predefinito) sono uguali.
- L'indirizzo IP non crea conflitti con altri dispositivi.

Se non è ancora possibile connettere la stampante e i dispositivi di rete dopo aver controllato quanto sopra, provare quanto segue.

- Spegnerne il router wireless. Attendere circa 10 secondi, quindi riaccenderlo.
- Eseguire di nuovo le impostazioni di rete tramite il software di installazione. È possibile eseguirlo dal seguente sito web.

<http://epson.sn> > **Impostazione**

- È possibile registrare varie password su un router wireless che adotta il tipo di protezione WEP. Se vengono registrate varie password, controllare se la prima password registrata è impostata sulla stampante.

### Informazioni correlate

➔ [“Impostazioni di rete” a pagina 285](#)

➔ [“Creazione di impostazioni per la connessione al computer” a pagina 240](#)

## E-13

### Soluzioni:

Controllare quanto segue.

- I dispositivi di rete, quali router wireless, hub e router, sono accesi.
- L'impostazione di TCP/IP per i dispositivi di rete non è stata impostata manualmente. (Se l'impostazione TCP/IP della stampante viene impostata automaticamente, mentre l'impostazione TCP/IP di altri dispositivi di rete viene eseguita manualmente, la rete della stampante potrebbe differire da quella di altri dispositivi.)

Se il problema persiste dopo la verifica precedente, provare quanto segue.

- Spegnerne il router wireless. Attendere circa 10 secondi, quindi riaccenderlo.
- Effettuare le impostazioni di rete sul computer che è sulla stessa rete della stampante utilizzando il software d'installazione. È possibile eseguirlo dal seguente sito web.

<http://epson.sn> > **Impostazione**

- ❑ È possibile registrare varie password su un router wireless che adotta il tipo di protezione WEP. Se vengono registrate varie password, controllare se la prima password registrata è impostata sulla stampante.

### Informazioni correlate

- ➔ [“Impostazioni di rete” a pagina 285](#)
- ➔ [“Creazione di impostazioni per la connessione al computer” a pagina 240](#)

## Messaggio sull'ambiente di rete

Messaggio	Soluzione
Occorre migliorare l'ambiente Wi-Fi. Spegnerlo il router e riaccenderlo. Se la connessione non migliora, consultare la documentazione del router wireless.	Dopo aver avvicinato la stampante al router wireless e rimosso eventuali ostacoli tra loro, spegnere il router wireless. Attendere circa 10 secondi, quindi accenderlo nuovamente. Se non si connette ancora, consultare la documentazione in dotazione con il router wireless.
*Non possono essere collegati altri dispositivi. Scollegare un dispositivo per aggiungerne un altro	I computer e i dispositivi intelligenti che possono essere collegati contemporaneamente sono collegati in modo completo nella connessione Wi-Fi Direct (AP semplice). Per aggiungere un altro computer o dispositivo intelligente, scollegare uno dei dispositivi collegati o collegarlo prima all'altra rete.  È possibile confermare il numero di dispositivi wireless che possono essere collegati contemporaneamente e il numero di dispositivi collegati controllando il foglio di stato della rete o il pannello di controllo della stampante.
Lo stesso SSID come Wi-Fi Direct è presente nell'ambiente. Cambiare SSID Wi-Fi Direct se non è possibile connettere un dispositivo smart alla stampante.	Sul pannello di controllo della stampante, andare alla schermata Configurazione Wi-Fi Direct e selezionare il menu per modificare l'impostazione. È possibile modificare il nome della rete seguente dopo DIRECT-XX-. Immettere un massimo di 22 caratteri.

## Stampa di un foglio di stato rete

È possibile controllare le informazioni dettagliate della rete stampate.

1. Selezionare **Impostazioni** nella schermata iniziale.
2. Selezionare **Impostazioni generali** > **Impostazioni di rete** > **Stato rete**.
3. Selezionare **Foglio di stato**.
4. Leggere il messaggio e stampare il foglio di stato rete.

## Verifica della rete del computer (solo Windows)

Utilizzando il prompt dei comandi, controllare lo stato di connessione del computer e il percorso di connessione alla stampante. Questo porterà a risolvere i problemi.

comando ipconfig

Visualizza lo stato di connessione dell'interfaccia di rete attualmente utilizzata dal computer.

Paragonando le informazioni di impostazione con la comunicazione effettiva, è possibile verificare se la connessione è corretta. Nel caso in cui siano presenti più server DHCP sulla stessa rete, è possibile individuare l'indirizzo effettivo assegnato al computer, il server DNS di riferimento, ecc.

Formato: ipconfig /all

Esempi:

```

Administrator: Command Prompt
c:\>ipconfig /all
Windows IP Configuration

Host Name . . . . . : WIN2012R2
Primary Dns Suffix . . . . . : pubs.net
Node Type . . . . . : Hybrid
IP Routing Enabled. . . . . : No
WINS Proxy Enabled. . . . . : No
DNS Suffix Search List. . . . . : pubs.net

Ethernet adapter Ethernet:

Connection-specific DNS Suffix . . : 
Description . . . . . : Gigabit Network Connection
Physical Address. . . . . : XX-XX-XX-XX-XX-XX
DHCP Enabled. . . . . : No
Autoconfiguration Enabled . . . . . : Yes
Link-local IPv6 Address . . . . . : fe80::38fb:7546:18a8:d20e%14(Preferred)
IPv4 Address. . . . . : 192.168.111.10(Preferred)
Subnet Mask . . . . . : 255.255.255.0
Default Gateway . . . . . : 192.168.111.1
DHCPv6 IAID . . . . . : 283142549
DHCPv6 Client DUID. . . . . : 00-01-00-01-20-40-2F-45-00-1D-73-6A-44-08
DNS Servers . . . . . : 192.168.111.2
NetBIOS over Tcpip. . . . . : Enabled

Tunnel adapter isatap.{00000000-ABCD-EFGH-IJKL-MNOPQRSTUUV}>:

Media State . . . . . : Media disconnected
Connection-specific DNS Suffix . . : 
Description . . . . . : Microsoft ISATAP Adapter #2
Physical Address. . . . . : 00-00-00-00-00-00-E0
DHCP Enabled. . . . . : No
Autoconfiguration Enabled . . . . . : Yes

c:\>_
    
```

comando pathping

È possibile verificare l'elenco dei router che passano attraverso l'host di destinazione e l'instradamento della comunicazione.

Formato: pathping xxx.xxx.xxx.xxx

Esempi: pathping 192.0.2.222

```

Administrator: Command Prompt
c:\>pathping 192.168.111.20
Tracing route to EPSONAB12AB [192.168.111.20]
over a maximum of 30 hops:
 0  WIN2012R2.pubs.net [192.168.111.10]
 1  EPSONAB12AB [192.168.111.20]

Computing statistics for 25 seconds..
Hop  RTT      Source to Here   This Node/Link   Address
 0      0/ 100 = 0%      0/ 100 = 0%      WIN2012R2.pubs.net [192.168.111.10]
 1  38ms    0/ 100 = 0%      0/ 100 = 0%      EPSONAB12AB [192.168.111.20]

Trace complete.

c:\>_
    
```



---

# Informazioni sul prodotto

Informazioni sulla carta. . . . .	266
Informazioni su prodotti di consumo. . . . .	270
Informazioni sul software. . . . .	271
Elenco menu impostazioni. . . . .	280
Specifiche dei prodotti. . . . .	297
Informazioni normative. . . . .	309

## Informazioni sulla carta

### Carta disponibile e capacità

#### Carta originale Epson

Per ottenere una qualità di stampa ottimale, Epson consiglia di utilizzare carta originale Epson.

**Nota:**

- ❑ La disponibilità della carta varia a seconda dei paesi. Per informazioni aggiornate sui tipi di carta disponibili nella propria area, contattare l'assistenza Epson.
- ❑ Vedere di seguito per informazioni sui tipi di carta disponibili per la stampa fronte/retro e senza margini.
  - [“Carta per la stampa senza margini” a pagina 268](#)
  - [“Carta per la stampa fronte/retro” a pagina 269](#)

#### Carta adatta per la stampa di documenti

Nome supporto	Formato	Capacità di caricamento (fogli)
Epson Business Paper	A4	250
Epson Bright White Ink Jet Paper	A4	250

#### Carta adatta per la stampa di documenti e foto

Nome supporto	Formato	Capacità di caricamento (fogli)
Epson Photo Quality Ink Jet Paper	A4	100
Epson Matte Paper-Heavyweight	A4, 20x25 cm (8x10")*	50
Epson Double-Sided Matte Paper	A4	50

\* Disponibile solo la stampa da computer.

#### Carta adatta per la stampa di foto

Nome supporto	Formato	Capacità di caricamento (fogli)
Epson Ultra Glossy Photo Paper	A4, 13x18 cm (5x7"), 10x15 cm (4x6"), 20x25 cm (8x10")*	50
Epson Premium Glossy Photo Paper	A4, 13x18 cm (5x7"), 10x15 cm (4x6"), 20x25 cm (8x10")*, larghezza 16:9 (4x7,11")	50

Nome supporto	Formato	Capacità di caricamento (fogli)
Epson Premium Semigloss Photo Paper	A4, 13×18 cm (5×7"), 10×15 cm (4×6")	50
Epson Photo Paper Glossy	A4, 13×18 cm (5×7"), 10×15 cm (4×6")	50

\* Disponibile solo la stampa da computer.

## Carta disponibile in commercio

### Nota:

Vedere di seguito per informazioni sui tipi di carta disponibili per la stampa fronte/retro e senza margini.

["Carta per la stampa senza margini" a pagina 268](#)

["Carta per la stampa fronte/retro" a pagina 269](#)

## Carta comune

Nome supporto	Formato	Capacità di caricamento (fogli)
Carta comune, carta autocopiante Carta prestampata* <sup>1</sup> Carta intestata Carta a colori Carta riciclata	Legal, Letter, 8,5×13", A4, Executive* <sup>2</sup> , B5, A5, A6, B6, 16K (195×270 mm), Indian-Legal, SP1 (210×270 mm)* <sup>2</sup> , SP2 (210×149 mm)* <sup>2</sup> , SP3 (100×170 mm)* <sup>2</sup> , SP4 (130×182 mm)* <sup>2</sup> , SP5 (192×132 mm)* <sup>2</sup>	250
Carta comune di alta qualità	Definito dall'utente* <sup>2</sup> (mm) Da 89 a 215,9×da 127 a 355,6	250
	Definito dall'utente* <sup>2</sup> (mm) Da 89 a 215,9×da 355,7 a 1200	1

\*<sup>1</sup> Carta su cui sono prestampati vari moduli come buste o titoli.

\*<sup>2</sup> Disponibile solo la stampa da computer.

## Carta spessa

Nome supporto	Formato	Capacità di caricamento (fogli)
Carta spessa	Legal, Letter, 8,5×13", A4, Executive*, B5, A5, A6, B6, 16K (195×270 mm), Indian-Legal, SP1 (210×270 mm)*, SP2 (210×149 mm)*, SP3 (100×170 mm)*, SP4 (130×182 mm)*, SP5 (192×132 mm)*	50
	Definito dall'utente* (mm) Da 89 a 215,9×da 127 a 355,6	50
	Definito dall'utente* (mm) Da 89 a 215,9×da 355,7 a 1200	1

\* Disponibile solo la stampa da computer.

## Busta

Nome supporto	Formato	Capacità di caricamento (buste)
Busta	Busta n. 10, Busta DL, Busta C6	10

## Carta per la stampa senza margini

### Carta originale Epson

- Epson Business Paper\*
- Epson Bright White Ink Jet Paper\*
- Epson Photo Quality Ink Jet Paper\*
- Epson Matte Paper-Heavyweight
- Epson Double-Sided Matte Paper
- Epson Ultra Glossy Photo Paper
- Epson Premium Glossy Photo Paper
- Epson Premium Semigloss Photo Paper
- Epson Photo Paper Glossy

\* Questi tipi possono graffiare la testina di stampa, causando stampe macchiate.

### Informazioni correlate

➔ [“Carta disponibile e capacità” a pagina 266](#)

### **Carta disponibile in commercio**

- Carta comune, carta autocopiante, carta prestampata, carta intestata, carta a colori, carta riciclata, carta comune di alta qualità (Letter, A4)\*
- Carta spessa (Letter, A4)\*

\* Questi tipi possono graffiare la testina di stampa, causando stampe macchiate.

### **Informazioni correlate**

➔ [“Carta disponibile e capacità” a pagina 266](#)

## **Carta per la stampa fronte/retro**

### **Carta originale Epson**

- Epson Business Paper
- Epson Bright White Ink Jet Paper

### **Informazioni correlate**

➔ [“Carta disponibile e capacità” a pagina 266](#)

### **Carta disponibile in commercio**

- Carta comune, carta autocopiante, carta prestampata, carta intestata, carta a colori, carta riciclata, carta comune di alta qualità\*
- Carta spessa\*

\* La carta di formato A5, A6, B6, Indian-Legal, 8,5×13", Legal, SP2, SP3, SP4 ed SP5 non è supportata per la stampa fronte/retro automatica.

Per la stampa fronte/retro automatica con formati di carta definiti dall'utente, è possibile utilizzare formati di carta da 182 a 215,9×da 257 a 297 mm.

### **Informazioni correlate**

➔ [“Carta disponibile e capacità” a pagina 266](#)

## **Tipi di carta non disponibili**

Non utilizzare i seguenti tipi di carta. Per evitare inceppamenti o macchie di inchiostro sulle stampe.

- Carta ondulata
- Carta strappata o tagliata
- Carta piegata
- Carta umida
- Carta troppo sottile o troppo spessa
- Carta con adesivi

Non utilizzare le seguenti buste. Utilizzare questo tipo di buste per evitare inceppamenti e macchie di inchiostro sulle stampe.

- Buste piegate o incurvate
- Buste con superfici adesive in corrispondenza del lembo o buste con finestra
- Buste troppo sottili  
Potrebbero incurvarsi durante la stampa.

## Informazioni su prodotti di consumo

### Codici delle cartucce di inchiostro

Di seguito vengono forniti i codici delle cartucce di inchiostro originali Epson.

**Nota:**

- I codici delle cartucce di inchiostro possono variare a seconda della località. Per ottenere i codici corretti per la propria area, contattare l'assistenza Epson.
- Sebbene le cartucce di inchiostro possano contenere materiale riciclato, ciò non influisce sulle funzionalità o sulle prestazioni della stampante.
- Le specifiche e l'aspetto delle cartucce di inchiostro sono soggetti a modifica a scopo di miglioramento senza preavviso.

#### Per l'Europa

Icona	BK: Black (Nero)	C: Cyan (Ciano)	M: Magenta	Y: Yellow (Giallo)
Valigia 	405 405XL*	405 405XL*	405 405XL*	405 405XL*

\* "XL" indica una cartuccia di grandi dimensioni.

**Nota:**

Per gli utenti in Europa, visitare il seguente sito web per informazioni sulle capacità delle cartucce di inchiostro Epson.

<http://www.epson.eu/pageyield>

#### For Australia and New Zealand

BK: Black (Nero)	C: Cyan (Ciano)	M: Magenta	Y: Yellow (Giallo)
812 812XL*	812 812XL*	812 812XL*	812 812XL*

\* "XL" indica una cartuccia di grandi dimensioni.

## Per l'Asia

BK: Black (Nero)	C: Cyan (Ciano)	M: Magenta	Y: Yellow (Giallo)
05Y	05Y	05Y	05Y

Epson raccomanda l'uso di cartucce di inchiostro originali Epson. Epson non garantisce la qualità o l'affidabilità di inchiostro non originale. L'impiego di inchiostro non originale può causare danni non coperti dalle garanzie Epson e in alcune situazioni può causare un comportamento anomalo della stampante. Le informazioni relative ai livelli di inchiostro non originali potrebbero non essere visualizzate.

## Codice del contenitore di manutenzione

Epson consiglia di utilizzare un contenitore di manutenzione originale Epson.

Codice del contenitore di manutenzione: T6715



**Importante:**

*Una volta che un contenitore di manutenzione viene installato nella stampante, non può essere usato con altre stampanti.*

---

## Informazioni sul software

In questa sezione vengono descritti i servizi di rete e i prodotti software disponibili per la stampante dal sito web Epson o sul disco del software in dotazione.

## Software per la stampa

### Applicazione per la stampa da computer (Driver stampante Windows)

Il driver della stampante controlla la stampante in base ai comandi di stampa da un'applicazione. La configurazione di impostazioni nel driver della stampante fornisce i risultati di stampa migliori. È inoltre possibile verificare lo stato della stampante o mantenere la stampante in condizioni ottimali di funzionamento tramite le utility del driver.

**Nota:**

*È possibile modificare la lingua della stampante. Selezionare la lingua da utilizzare in **Lingua** nella scheda **Utility**.*

### Accesso al driver della stampante dalle applicazioni

Per configurare delle impostazioni valide soltanto per l'applicazione attiva, accedere da tale applicazione.

Scegliere **Stampa** o **Imposta stampante** dal menu **File**. Selezionare la stampante in uso e quindi fare clic su **Preferenze** o **Proprietà**.

**Nota:**

*Le operazioni da eseguire differiscono a seconda dell'applicazione in uso. Per ulteriori informazioni, consultare la guida in linea dell'applicazione.*

### Accesso al driver della stampante dal pannello di controllo

Per configurare impostazioni valide per tutte le applicazioni, è necessario accedere al driver della stampante dal pannello di controllo.

#### Windows 10/Windows Server 2019/Windows Server 2016

Fare clic sul pulsante Start, quindi selezionare **Sistema Windows > Pannello di controllo > Visualizza dispositivi e stampanti** in **Hardware e suoni**. Fare clic con il tasto destro del mouse sulla stampante in uso o tenere premuto il pulsante corrispondente, quindi scegliere **Preferenze stampa**.

#### Windows 8.1/Windows 8/Windows Server 2012 R2/Windows Server 2012

Scegliere **Desktop > Impostazioni > Pannello di controllo > Visualizza dispositivi e stampanti** in **Hardware e suoni**. Fare clic con il tasto destro del mouse sulla stampante in uso o tenere premuto il pulsante corrispondente, quindi scegliere **Preferenze stampa**.

#### Windows 7/Windows Server 2008 R2

Fare clic sul pulsante Start e scegliere **Pannello di controllo > Visualizza dispositivi e stampanti** in **Hardware e suoni**. Fare clic con il pulsante destro del mouse sulla stampante in uso e scegliere **Preferenze stampa**.

#### Windows Vista/Windows Server 2008

Fare clic sul pulsante Start e scegliere **Pannello di controllo > Stampanti** in **Hardware e suoni**. Fare clic con il pulsante destro del mouse sulla stampante in uso e scegliere **Preferenze stampa**.

#### Windows XP/Windows Server 2003 R2/Windows Server 2003

Fare clic sul pulsante Start e scegliere **Pannello di controllo > Stampanti e altro hardware > Stampanti e fax**. Fare clic con il pulsante destro del mouse sulla stampante in uso e scegliere **Preferenze stampa**.

### Accesso al driver della stampante dall'icona della stampante nella barra delle applicazioni

L'icona di stampante nella barra delle applicazioni del desktop è un'icona di collegamento che consente di accedere rapidamente al driver della stampante.

Se si fa clic sull'icona di stampante e si seleziona **Impostazioni stampante**, è possibile accedere alla stessa finestra delle impostazioni stampante visualizzata dal pannello di controllo. Se si fa doppio clic su questa icona, è possibile verificare lo stato della stampante.

#### **Nota:**

*Se l'icona di stampante non è visualizzata nella barra delle applicazioni, accedere alla finestra del driver della stampante, fare clic su **Preferenze di controllo** nella scheda **Utility** e quindi selezionare **Registrare l'icona di collegamento sulla barra delle applicazioni**.*

### Avvio dell'utility

Accedere alla finestra del driver della stampante. Fare clic sulla scheda **Utility**.

### Informazioni correlate

➔ [“Opzioni di menu per il driver della stampante” a pagina 43](#)

## Applicazione per la stampa da computer (Driver stampante Mac OS)

Il driver della stampante controlla la stampante in base ai comandi di stampa da un'applicazione. La configurazione di impostazioni nel driver della stampante fornisce i risultati di stampa migliori. È inoltre possibile verificare lo stato della stampante o mantenere la stampante in condizioni ottimali di funzionamento tramite le utility del driver.



## Accesso al driver della stampante dalle applicazioni

Fare clic su **Formato di stampa** o **Stampa** nel menu **File** dell'applicazione. Se necessario, fare clic su **Mostra dettagli** (o su ▼) per espandere la finestra di stampa.

### Nota:

A seconda dell'applicazione utilizzata, **Formato di stampa** potrebbe non essere visualizzato nel menu **File** e le operazioni di visualizzazione della schermata di stampa potrebbero variare. Vedere la guida in linea dell'applicazione.

## Avvio dell'utility

Selezionare **Preferenze di Sistema** dal menu Apple > **Stampa e Scanner** (o **Stampa e Scansione**, **Stampa e Fax**), quindi selezionare la stampante in uso. Fare clic su **Opzioni e forniture** > **Utility** > **Apri Utility Stampante**.

## Informazioni correlate

➔ [“Opzioni di menu per il driver della stampante” a pagina 67](#)

## Guida del driver della stampante in Mac OS

### Epson Printer Utility

È possibile eseguire una funzione di manutenzione quali il controllo degli ugelli e la pulizia della testina di stampa e, avviando **EPSON Status Monitor**, è possibile controllare lo stato della stampante e le informazioni di errore.

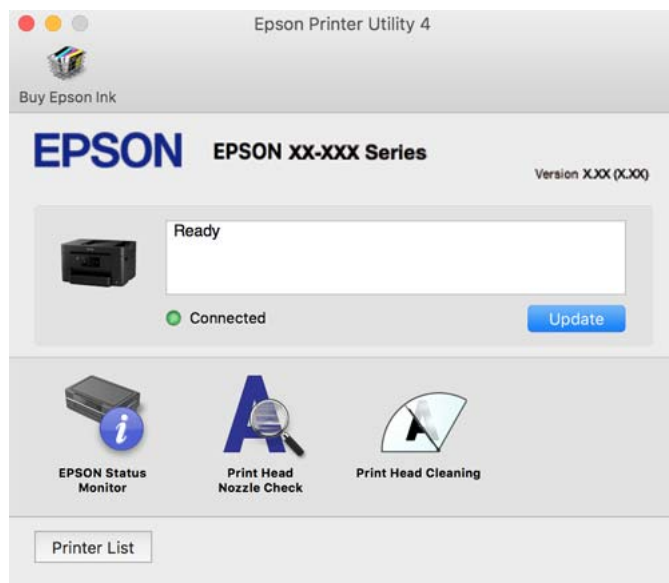

## Applicazione per la stampa rapida e divertente da un computer (Epson Photo+)

Epson Photo+ è un'applicazione che consente di stampare immagini con diversi layout in tutta semplicità. È inoltre possibile eseguire la correzione dell'immagine e regolare la posizione durante la visualizzazione di un'anteprima del documento. È anche possibile ravvivare le immagini aggiungendo testo e indicatori dove lo si preferisce. Quando si stampa su carta fotografica originale Epson, le prestazioni dell'inchiostro vengono ottimizzate creando una finitura bellissima con una colorazione eccellente.

Per ulteriori informazioni, consultare la guida in linea dell'applicazione.

**Nota:**

- I sistemi operativi Windows Server non sono supportati.
- Affinché sia possibile utilizzare questa applicazione è necessario installare il driver per questa stampante.

**Avvio in sistemi Windows**

- Windows 10  
Fare clic sul pulsante Start e selezionare **Epson Software > Epson Photo+**.
- Windows 8.1/Windows 8  
Immettere il nome dell'applicazione nell'accesso alla ricerca, quindi selezionare l'icona visualizzata.
- Windows 7/Windows Vista/Windows XP  
Fare clic sul pulsante Start e scegliere **Tutti i programmi o Programmi > Epson Software > Epson Photo+**.

**Avvio in sistemi Mac OS**

Selezionare **Vai > Applicazioni > Epson Software > Epson Photo+**.

**Informazioni correlate**

➔ [“Installazione delle applicazioni separatamente” a pagina 140](#)

## Applicazione per un facile uso della stampante da un dispositivo smart (Epson Smart Panel)

Epson Smart Panel è un'applicazione che consente eseguire operazioni di una stampante tra cui di stampare, copiare o eseguire scansioni da dispositivi intelligenti quali smartphone o tablet. È possibile connettere la stampante e il dispositivo intelligente su una rete wireless, controllare i livelli di inchiostro e lo stato della stampante e verificare la presenza di soluzioni in caso di errore. Inoltre è possibile eseguire facilmente delle copie registrando una copia preferita.

Cercare e installare Epson Smart Panel da App Store o Google Play.



## Applicazione per la stampa semplice da un dispositivo intelligente (Epson iPrint)

Epson iPrint è un'applicazione che consente di stampare foto, documenti e pagine Web da dispositivi intelligenti quali smartphone o tablet. È possibile utilizzare la stampa locale, la stampa da un dispositivo intelligente connesso alla stessa rete wireless della stampante o la stampa da remoto da una posizione remota su Internet. Per eseguire la stampa remota, è necessario registrare la stampante in uso presso il servizio Epson Connect.



### **Installazione di Epson iPrint**

Epson iPrint può essere installato nel dispositivo intelligente in uso mediante l'URL o il codice QR indicati di seguito.

<http://ipr.to/c>



### **Applicazione per la stampa facile da un'applicazione Android (Epson Print Enabler)**

Epson Print Enabler è un'applicazione che permette di stampare in modalità wireless i propri documenti, le e-mail, foto e pagine web direttamente da un telefono o da un tablet Android (Android v4.4 o successive). Con pochi passaggi, il dispositivo Android rileva una stampante Epson collegata alla stessa rete wireless.

Ricerca e installazione di Epson Print Enabler da Google Play.

## **Software per la scansione**

### **Applicazione per la scansione da un computer (Epson ScanSmart)**

Quest'applicazione consente di scansionare documenti facilmente e di salvare le immagini scansionate in semplici passaggi.

Consultare la guida di Epson ScanSmart per maggiori informazioni su come utilizzare le funzionalità.

#### **Avvio in sistemi Windows**

##### Windows 10

Fare clic sul pulsante start e selezionare **Epson Software > Epson ScanSmart**.

##### Windows 8.1/Windows 8

Immettere il nome dell'applicazione nell'accesso alla ricerca, quindi selezionare l'icona visualizzata.

##### Windows 7

Fare clic sul tasto Avvio e scegliere **Tutti i programmi > Epson Software > Epson ScanSmart**.

#### **Avvio in sistemi Mac OS**

Selezionare **Vai > Applicazioni > Epson Software > Epson ScanSmart**.

## Software per l'invio di fax

### Applicazione per configurare le operazioni fax e l'invio di fax (FAX Utility)

FAX Utility è un'applicazione che consente di configurare diverse impostazioni per l'invio di fax da un computer. È possibile creare o modificare l'elenco dei contatti da utilizzare per l'invio di un fax, impostare il salvataggio nel computer dei fax ricevuti in formato PDF e così via. Per ulteriori informazioni, consultare la guida in linea dell'applicazione.

**Nota:**

- I sistemi operativi Windows Server non sono supportati.
- Prima di installare FAX Utility, verificare che sia stato installato il driver della stampante.
- Assicurarsi che FAX Utility sia stato installato. Per verificare se l'applicazione è stata installata, vedere "Avvio in sistemi Windows" o "Avvio in sistemi Mac OS".

#### Avvio in sistemi Windows

- Windows 10  
Fare clic sul pulsante Start e scegliere **Epson Software > FAX Utility**.
- Windows 8.1/Windows 8  
Immettere il nome dell'applicazione nell'accesso alla ricerca, quindi selezionare l'icona visualizzata.
- Windows 7/Windows Vista/Windows XP  
Fare clic sul pulsante Start e scegliere **Tutti i programmi (o Programmi) > Epson Software > FAX Utility**.

#### Avvio in sistemi Mac OS

Selezionare **Preferenze di Sistema** dal menu Apple > **Stampanti e Scanner** (oppure **Stampa e Scansione** o **Stampa e Fax**), quindi selezionare la stampante (FAX). Fare clic su **Opzioni e forniture > Utility > Apri Utility Stampante**.

#### Informazioni correlate

- ➔ ["Invio di fax da un computer" a pagina 123](#)
- ➔ ["Ricezione di fax su un computer" a pagina 128](#)

### Applicazione per l'invio di fax (driver PC-FAX)

Il driver PC-FAX è un'applicazione che consente di inviare via fax documenti creati in altre applicazioni direttamente dal computer. Il driver PC-FAX viene installato con FAX Utility. Per ulteriori informazioni, consultare la guida in linea dell'applicazione.

**Nota:**

- I sistemi operativi Windows Server non sono supportati.
- Verificare se il driver PC-FAX sia stato installato. Fare riferimento a "Accesso da sistemi Windows" o "Accesso da sistemi Mac OS" di seguito.
- Il funzionamento varia in base all'applicazione utilizzata per creare il documento. Per ulteriori informazioni, consultare la guida in linea dell'applicazione.

### **Accesso da sistemi Windows**

Nell'applicazione, scegliere **Stampa** o **Imposta stampante** dal menu **File**. Selezionare la stampante (fax) in uso, quindi fare clic su **Preferenze** o **Proprietà**.

### **Accesso da sistemi Mac OS**

Nell'applicazione, scegliere **Stampa** dal menu **File**. Selezionare la stampante (fax) in uso in **Stampante**, quindi scegliere **Impostazioni fax** o **Impostazioni destinatario** dal menu a comparsa.

### **Informazioni correlate**

➔ [“Invio di fax da un computer” a pagina 123](#)

## **Software per la creazione di pacchetti**

### **Application for Creating Driver Packages (EpsonNet SetupManager)**

EpsonNet SetupManager è un software per la creazione di un pacchetto di installazione stampante semplice, contenente ad esempio l'installazione del driver stampante, l'installazione di EPSON Status Monitor e la creazione di una porta stampante. Questo software consente all'amministratore di creare dei pacchetti specifici di software e di distribuirli tra i vari gruppi.

Per ulteriori informazioni, visitare il sito web locale Epson.

<http://www.epson.com>

## **Software per effettuare impostazioni o gestire dispositivi**

### **Applicazione per configurare le operazioni di stampa (Web Config)**

Web Config è un'applicazione che viene eseguita in un browser Web, quale Internet Explorer e Safari, su un computer o un dispositivo intelligente. È possibile confermare lo stato della stampante e modificare le impostazioni della stampante e del servizio di rete. Affinché sia possibile utilizzare Web Config, la stampante e il computer o dispositivo devono essere connessi alla stessa rete.

Sono supportati i browser seguenti.

Microsoft Edge, Internet Explorer 8 o versioni successive, Firefox\*, Chrome\*, Safari\*

\* Utilizzare la versione più recente.

#### **Nota:**

*Se al momento dell'accesso a Web Config non è stata definita alcuna password di amministratore, è necessario impostarne una nella pagina di impostazione della password di amministratore.*

### **Esecuzione di Web Config in un browser Web**

1. Verificare l'indirizzo IP della stampante.

Selezionare l'icona della rete sulla schermata iniziale della stampante, quindi selezionare il metodo di connessione attiva per confermare l'indirizzo IP della stampante.

**Nota:**

È inoltre possibile controllare l'indirizzo IP stampando il report di connessione di rete.

2. Avviare un browser Web da un computer o un dispositivo intelligente e immettere l'indirizzo IP della stampante.

Formato:

IPv4: http://indirizzo IP della stampante/

IPv6: http://[indirizzo IP della stampante]/

Esempi:

IPv4: http://192.168.100.201/

IPv6: http://[2001:db8::1000:1]/

**Nota:**

Nei dispositivi intelligenti è possibile eseguire Web Config anche dalla schermata di Informazioni sul prodotto di Epson Smart Panel.

Poiché la stampante utilizza un certificato autofirmato quando si accede a HTTPS, viene visualizzato un avvertimento sul browser quando si avvia Web Config; tuttavia ciò non indica un problema e può essere ignorato.

### Informazioni correlate

- ➔ [“Applicazione per un facile uso della stampante da un dispositivo smart \(Epson Smart Panel\)” a pagina 274](#)
- ➔ [“Stampa di un report di connessione di rete” a pagina 257](#)

### Esecuzione di Web Config in sistemi Windows

Quando si collega un computer alla stampante tramite WSD, attenersi alle procedure di seguito per eseguire Web Config.

1. Aprire l'elenco delle stampanti sul computer.
  - Windows 10  
Fare clic sul pulsante Start, quindi selezionare **Sistema Windows > Pannello di controllo > Visualizza dispositivi e stampanti in Hardware e suoni**.
  - Windows 8.1/Windows 8  
Selezionare **Desktop > Impostazioni > Pannello di controllo > Visualizza dispositivi e stampanti in Hardware e suoni** (o in **Hardware**).
  - Windows 7  
Fare clic sul pulsante Start e scegliere **Pannello di controllo > Visualizza dispositivi e stampanti in Hardware e suoni**.
  - Windows Vista  
Fare clic sul pulsante Start e scegliere **Pannello di controllo > Stampanti in Hardware e suoni**.
2. Fare clic con il pulsante destro del mouse sulla stampante in uso e scegliere **Proprietà**.

3. Selezionare la scheda **Servizio Web** e fare clic sull'URL visualizzato.

Poiché la stampante utilizza un certificato autofirmato quando si accede a HTTPS, viene visualizzato un avvertimento sul browser quando si avvia Web Config; tuttavia ciò non indica un problema e può essere ignorato.

### **Esecuzione di Web Config in sistemi Mac OS**

1. Selezionare **Preferenze di Sistema** dal menu Apple > **Stampa e Scanner** (o **Stampa e Scansione, Stampa e Fax**), quindi selezionare la stampante in uso.

2. Fare clic su **Opzioni e forniture** > **Mostra pagina web stampante**.

Poiché la stampante utilizza un certificato autofirmato quando si accede a HTTPS, viene visualizzato un avvertimento sul browser quando si avvia Web Config; tuttavia ciò non indica un problema e può essere ignorato.

## **Applicazione per la configurazione del dispositivo su una rete (EpsonNet Config)**

EpsonNet Config è un'applicazione che consente di impostare indirizzi e protocolli dell'interfaccia di rete. Per ulteriori informazioni, consultare la guida operativa o la guida in linea di EpsonNet Config.

### **Avvio in sistemi Windows**

- Windows 10/Windows Server 2019/Windows Server 2016

Fare clic sul pulsante start e selezionare **EpsonNet** > **EpsonNet Config**.

- Windows 8.1/Windows 8/Windows Server 2012 R2/Windows Server 2012

Immettere il nome dell'applicazione nell'accesso alla ricerca, quindi selezionare l'icona visualizzata.

- Windows 7/Windows Vista/Windows XP/Windows Server 2008 R2/Windows Server 2008/Windows Server 2003 R2/Windows Server 2003

Fare clic sul pulsante Start e scegliere **Tutti i programmi** o **Programmi** > **EpsonNet** > **EpsonNet Config SE** > **EpsonNet Config**.

### **Avvio in sistemi Mac OS**

**Vai** > **Applicazioni** > **Epson Software** > **EpsonNet** > **EpsonNet Config SE** > **EpsonNet Config**.

### **Informazioni correlate**

➔ [“Installazione delle applicazioni separatamente” a pagina 140](#)

## **Software per la gestione dei dispositivi su una rete (Epson Device Admin)**

Epson Device Admin è un software applicativo multifunzionale che gestisce il dispositivo sulla rete.

Sono disponibili le seguenti funzioni.

- Monitorare o gestire fino a 2000 stampanti o scanner nel segmento

- Fare un rapporto dettagliato, come per lo stato dei materiali di consumo o del prodotto

- Aggiornare il firmware del prodotto
- Introdurre il dispositivo nella rete
- Applicare le impostazioni unificate a più dispositivi.

È possibile scaricare Epson Device Admin dal sito Web del supporto Epson. Per ulteriori informazioni, vedere la documentazione o la guida di Epson Device Admin.

## Software per l'aggiornamento

### Applicazione per l'aggiornamento di software e Firmware (EPSON Software Updater)

EPSON Software Updater è un'applicazione che installa un nuovo software e aggiorna firmware e manuali su Internet. Per controllare regolarmente le informazioni di aggiornamento, impostare l'intervallo di controllo degli aggiornamenti in Impostazioni aggiornamento automatico di EPSON Software Updater.

**Nota:**

*I sistemi operativi Windows Server non sono supportati.*

#### Avvio in sistemi Windows

- Windows 10

Fare clic sul pulsante start e selezionare **Epson Software > EPSON Software Updater**.

- Windows 8.1/Windows 8

Immettere il nome dell'applicazione nell'accesso alla ricerca, quindi selezionare l'icona visualizzata.

- Windows 7/Windows Vista/Windows XP

Fare clic sul pulsante Start e selezionare **Tutti i programmi (o Programmi) > Epson Software > EPSON Software Updater**.

**Nota:**

*È inoltre possibile avviare EPSON Software Updater facendo clic sull'icona di stampante nella barra delle applicazioni sul desktop e selezionando **Aggiornamento software**.*

#### Avvio in sistemi Mac OS

Selezionare **Vai > Applicazioni > Epson Software > EPSON Software Updater**.

#### Informazioni correlate

➔ [“Installazione delle applicazioni separatamente” a pagina 140](#)

---

## Elenco menu impostazioni

Selezionare **Impostazioni** sulla schermata iniziale della stampante per effettuare le varie impostazioni.



## Impostazioni generali

Selezionare i menu sul pannello di controllo come descritto di seguito.

**Impostazioni > Impostazioni generali**

### Impostazioni base

Selezionare i menu sul pannello di controllo come descritto di seguito.

**Impostazioni > Impostazioni generali > Impostazioni base**

Luminosità LCD:

Consente di regolare la luminosità del display LCD.

Suono:

Regolare il volume.

Mute

Selezionare **Attiv** per disattivare tutti i suoni.

Modalità normale

Selezionare il volume come **Premere il tasto**.

Modalità silenziosa

Selezionare il volume come **Premere il tasto** in **Modalità Silenziosa**.

Timer sospens.:

Regolare il periodo di tempo per entrare in modalità di sospensione (modalità di risparmio energetico) quando la stampante non ha eseguito alcuna operazione. Una volta trascorso l'intervallo di tempo impostato, lo schermo LCD si spegne.

Riattiva da sospensione:

Riattiva con tocco dello schermo LCD:

Selezionare **Attiva** per uscire dalla modalità di sospensione (modalità di risparmio energetico) toccando il pannello touch. Se è spento, è necessario premere un tasto sul pannello di controllo per riattivare la stampante. Disattivando questa funzione, si impediscono operazioni involontarie causate dal contatto di oggetti estranei con lo schermo. È inoltre possibile impostare un periodo di tempo in cui questa funzione è attivata.

Timer spegnimento:

Il prodotto può avere questa funzionalità o avere la funzionalità **Imp. di spegn.** a seconda del luogo di acquisto.

Selezionare questa impostazione per spegnere automaticamente la stampante quando non viene utilizzata per un periodo di tempo specificato. È possibile regolare l'intervallo di tempo che deve trascorrere prima che venga attivato il risparmio energetico. Un intervallo di attesa maggiore incide sul consumo energetico del prodotto. Prima di apportare qualsiasi modifica, valutare le eventuali ripercussioni ambientali.

#### Imp. di spegn.:

Il prodotto può avere questa funzionalità o avere la funzionalità **Timer spegnimento** a seconda del luogo di acquisto.

Spegni se inattivo

Selezionare questa impostazione per spegnere automaticamente la stampante se non viene utilizzata per un periodo di tempo specificato. Un intervallo di attesa maggiore incide sul consumo energetico del prodotto. Prima di apportare qualsiasi modifica, valutare le eventuali ripercussioni ambientali.

Spegni se disconnesso

Selezionare questa impostazione per spegnere la stampante dopo 30 minuti quando tutte le porte compresa la porta LINE sono scollegate. Questa funzione potrebbe non essere disponibile in alcune aree geografiche.

#### Impostazioni data/ora:

Data/Ora

Immettere la data e l'ora correnti.

Ora legale

Selezionare l'impostazione di ora legale applicabile al luogo di residenza.

Differenza oraria

Immettere la differenza oraria tra l'ora locale e l'ora UTC (Coordinated Universal Time).

#### Paese/Zona:

Selezionare il paese o la regione in cui si utilizza la stampante. Se si cambia il paese o la regione, le impostazioni fax ritornano ai valori predefiniti ed è necessario selezionarle di nuovo.

#### Lingua/Language:

Selezionare la lingua utilizzata nello schermo LCD.

#### Sfondo:

Modificare il colore dello sfondo dello schermo LCD.

#### Timeout operazione:

Selezionare **Attiv** per tornare alla schermata iniziale se non viene eseguita alcuna operazione nell'intervallo di tempo specificato. Quando le restrizioni utente sono state applicate e non vengono eseguite operazioni per il tempo specificato, l'utente viene disconnesso e si ritorna alla schermata iniziale.

#### Tastiera:

Modificare il layout della tastiera sullo schermo LCD.

#### Informazioni correlate

➔ [“Risparmio energia” a pagina 139](#)

➔ [“Immissione di caratteri” a pagina 26](#)

## Impostazioni stampante

Selezionare i menu sul pannello di controllo come descritto di seguito.

### Impostazioni > Impostazioni generali > Impostazioni stampante

Impostaz. di alimentazione:

Config. carta:

Selezionare il formato e il tipo di carta caricati nelle origini carta.

Comm. autom. A4/Letter:

Selezionare **Attiv** per utilizzare la carta dell'origine carta impostata sul formato A4 se non è presente alcuna origine carta impostata sul formato Letter e la carta dell'origine carta impostata sul formato Letter se non è presente alcuna origine carta impostata sul formato A4.

Avviso di errore:

Selezionare **Attiv** per visualizzare un messaggio di errore quando il formato o tipo di carta selezionati non corrispondono alla carta caricata.

Visual. Autom. Configurazione carta:

Selezionare **Attiv** per visualizzare la schermata **Impostazione carta** quando si carica la carta nel cassetto della carta. Se si disabilita questa funzionalità, non è possibile stampare da un iPhone, iPad o iPod utilizzando AirPrint.

Impostaz. stampa universali:

Tali impostazioni di stampa vengono applicate quando per la stampa si utilizza un dispositivo esterno anziché il driver della stampante. Le impostazioni di sfalsamento vengono applicate quando si stampa con il driver della stampante.

Offset superiore:

Consente di regolare il margine superiore della carta.

Offset sinistro:

Consente di regolare il margine sinistro della carta.

Offset superiore in retro:

Consente di regolare il margine superiore del retro della pagina durante l'esecuzione della stampa in modalità fronte/retro.

Offset sinistro in retro:

Consente di regolare il margine sinistro del retro della pagina durante l'esecuzione della stampa in modalità fronte/retro.

Controlla larghezza carta:

Selezionare **Attiv** per controllare la larghezza della carta prima della stampa. Ciò impedisce che la stampa si estenda oltre i bordi del foglio quando viene impostato un formato carta errato; tuttavia potrebbe rallentare la velocità di stampa.

#### Salta pagina vuota:

Ignora automaticamente le pagine vuote nei dati di stampa.

#### Risolutore aut. di errori:

Selezionare l'operazione da eseguire quando si verifica un errore della stampa fronte/retro o di memoria insufficiente.

**Attiv**

Consente di visualizzare un messaggio di avviso e stampa in modalità singolo lato quando si verifica un errore di stampa fronte/retro, oppure stampa solo ciò che la stampante è in grado di elaborare quando si verifica un errore di memoria piena.

**Dis.**

Viene visualizzato un messaggio di errore e la stampa viene annullata.

#### Interfaccia disp. memoria:

**Dispositivo di memoria:**

Selezionare **Abilita** per consentire alla stampante di accedere a un dispositivo di memoria inserito. Se è selezionata l'opzione **Disabilita**, non è possibile salvare i dati nel dispositivo di memoria utilizzando la stampante. Ciò evita che documenti riservati vengano scansionati e salvati in un dispositivo di memoria quando ciò sarebbe illegale.

**Condivisione file:**

Selezionare se si desidera consentire l'accesso in scrittura al dispositivo di memoria da un computer collegato tramite USB o un computer connesso tramite rete.

#### Carta spessa:

Selezionare **Attiva** per impedire la formazione di macchie di inchiostro sulle stampe, tuttavia ciò potrebbe rallentare la velocità di stampa.

#### Modalità Silenziosa:

Selezionare **Attiv** per ridurre il rumore durante la stampa, tenendo conto che questo può ridurre la velocità di stampa. A seconda delle impostazioni di tipo di carta e qualità di stampa, potrebbero non notarsi differenze nel livello del rumore della stampante.

#### Tempo asciugatura inch.:

Selezionare il tempo di asciugatura dell'inchiostro che si desidera utilizzare quando si esegue la stampa fronte-retro. La stampante stampa l'altro lato del foglio dopo avere eseguito la stampa di un lato. Se la stampa è macchiata, aumentare l'impostazione del tempo.

#### Bidirezionale:

Selezionare **Attiva** per modificare la direzione di stampa. Stampa mentre la testina di stampa si sposta sia verso sinistra che verso destra. Se le linee orizzontali o verticali sulla stampa appaiono sfocate o fuori allineamento, disabilitando questa funzione il problema potrebbe venire risolto. Tuttavia, ciò può ridurre la velocità di stampa.

#### Connessione PC tramite USB:

Selezionare **Abilita** per consentire al computer di accedere alla stampante durante la connessione tramite USB. Selezionando l'opzione **Disabilita**, vengono limitate la stampa e la scansione non inviate tramite connessione di rete.

## Informazioni correlate

➔ [“Caricamento della carta” a pagina 31](#)

## Impostazioni di rete

Selezionare i menu sul pannello di controllo come descritto di seguito.

**Impostazioni > Impostazioni generali > Impostazioni di rete**

### Configurazione Wi-Fi:

Impostare o modificare le impostazioni della rete wireless. Scegliere il metodo di connessione tra quelli proposti di seguito, quindi seguire le istruzioni visualizzate sul pannello di controllo.

#### Wi-Fi (consigliato):

- Procedura guidata configurazione Wi-Fi
- Configurazione tasto (WPS)
- Altri
  - Configurazione PIN (WPS)
  - Connessione autom. Wi-Fi
  - Disabilita Wi-Fi

Eventuali problemi di rete potrebbero essere risolti mediante la disattivazione o la

riconfigurazione delle impostazioni Wi-Fi. Toccare  > **Wi-Fi (consigliato)**  
> **Modifica impostazioni** > **Altri** > **Disabilita Wi-Fi** > **Avvia configuraz..**

#### Wi-Fi Direct:

- iOS
- Android
- Dispositivi con altri sistemi operativi
- Modifica
  - Cambia nome rete
  - Modifica password
  - Cambia gamma di frequenza
- Disabilita Wi-Fi Direct
- Ripristina impostaz. predef.

Questa impostazione potrebbe non essere visualizzata in alcune regioni.

### Configurazione LAN cablata:

Impostare o modificare una connessione di rete che utilizza un cavo LAN e un router. Quando viene scelta questa opzione le connessioni Wi-Fi sono disabilitate.

### Stato rete:

Visualizza o stampa le impostazioni di rete correnti.

- Stato LAN cablata/Wi-Fi
- Stato di Wi-Fi Direct
- Stato server e-mail
- Foglio di stato

#### Controllo connessione rete:

Controlla la connessione di rete attuale e stampa un report. Se si verificano problemi di connessione, è possibile consultare il report per informazioni sulla relativa risoluzione.

#### Avanzate:

Effettuare le seguenti impostazioni dettagliate.

- Nome dispositivo
- TCP/IP
- Server Proxy
- Server e-mail
- Indirizzo IPv6
- Vel. collegamento & stampa fronte/retro

#### Informazioni correlate

- ➔ “Eseguire le impostazioni Wi-Fi inserendo SSID e password” a pagina 243
- ➔ “Effettuare le impostazioni Wi-Fi mediante la configurazione pulsante push (WPS)” a pagina 244
- ➔ “Effettuare le impostazioni Wi-Fi mediante configurazione codice PIN (WPS)” a pagina 245
- ➔ “Collegare un dispositivo intelligente e la stampante direttamente (Wi-Fi Direct)” a pagina 246
- ➔ “Stampa di un report di connessione di rete” a pagina 257
- ➔ “Verifica dello stato della connessione di rete” a pagina 255

## Impostazioni servizio web

Selezionare i menu sul pannello di controllo come descritto di seguito.

### **Impostazioni > Impostazioni generali > Impostazioni servizio web**

#### Servizi Epson Connect:

Indica se la stampante è registrata e connessa a Epson Connect.

È possibile effettuare la registrazione al servizio selezionando **Registra** e seguendo le istruzioni.

Dopo la registrazione, è possibile modificare le seguenti impostazioni.

- Sospendi/Riprendi
- Non registrato

Per ulteriori informazioni, consultare il seguente sito web.

<https://www.epsonconnect.com/>

<http://www.epsonconnect.eu> (solo Europa)

### Informazioni correlate

- ➔ [“Stampare mediante un servizio cloud” a pagina 81](#)

## Impostazioni fax

Selezionare i menu sul pannello di controllo come descritto di seguito.

**Impostazioni > Impostazioni generali > Impostazioni fax**

### Nota:

- ❑ È inoltre possibile accedere a **Impostazioni fax** da **Web Config**. Fare clic sulla scheda **Fax** nella schermata di **Web Config**.
- ❑ Quando si usa **Web Config** per visualizzare **Impostazioni fax**, potrebbero esserci piccole differenze nell'interfaccia utente e nella posizione rispetto al pannello di controllo della stampante.

### Informazioni correlate

- ➔ [“Controlla connessione fax” a pagina 287](#)
- ➔ [“Impostazione guidata fax” a pagina 287](#)
- ➔ [“Impostazioni base” a pagina 288](#)
- ➔ [“Impostazioni di invio” a pagina 290](#)
- ➔ [“Impostazioni di ricezione” a pagina 290](#)
- ➔ [“Impostazioni report” a pagina 293](#)
- ➔ [“Impostazioni di sicurezza” a pagina 293](#)

### Controlla connessione fax

È possibile trovare il menu nel sottostante pannello di controllo della stampante.

**Impostazioni > Impostazioni generali > Impostazioni fax > Controlla connessione fax**

### Nota:

Non è possibile visualizzare questo menu sulla schermata di **Web Config**.

Selezionando **Controlla connessione fax** è possibile verificare se la stampante è connessa a una linea telefonica e pronta per l'invio di fax. È possibile stampare i risultati della verifica su carta comune A4.

### Impostazione guidata fax

È possibile trovare il menu nel sottostante pannello di controllo della stampante:

**Impostazioni > Impostazioni generali > Impostazioni fax > Impostazione guidata fax**

### Nota:

Non è possibile visualizzare questo menu sulla schermata di **Web Config**.

La selezione di **Impostazione guidata fax** effettua le impostazioni fax di base. Seguire le istruzioni a video.

### Informazioni correlate

- ➔ [“Impostazioni base” a pagina 288](#)
- ➔ [“Preparazione della stampante per l'invio e la ricezione di fax” a pagina 358](#)

## **Impostazioni base**

È possibile trovare il menu nel sottostante pannello di controllo della stampante.

### **Impostazioni > Impostazioni generali > Impostazioni fax > Impostazioni base**

#### **Nota:**

*Nella schermata Web Config è possibile trovare il menu qui sotto.*

#### **Scheda Fax > Impostazioni di base**

##### **Velocità fax:**

Selezionare la velocità di trasmissione fax. Se si verificano spesso errori di comunicazione, si inviano e si ricevono fax a/dall'estero o si utilizza un servizio di telefonia IP (VoIP), è consigliabile selezionare l'opzione **Lenta (9.600bps)**.

##### **ECM:**

Gli errori di trasmissione fax (modalità di correzione degli errori), causati principalmente da interferenze sulla linea telefonica, vengono corretti automaticamente. Se la funzionalità è disattivata, non è possibile inviare e ricevere documenti a colori.

##### **Rilevam. segnale linea:**

Rileva un segnale di linea prima di comporre il numero. Se la stampante è connessa a un sistema telefonico PBX (Private Branch Exchange) o a una linea telefonica digitale, la composizione mediante la stampante potrebbe non avvenire correttamente. In tal caso, impostare l'opzione **Tipo di linea su PBX**. Se il problema persiste, disattivare la funzionalità. Tuttavia, se la funzionalità è disattivata, la prima cifra di un numero di fax potrebbe essere omessa e il fax potrebbe essere inviato al numero errato.

##### **Modalità composizione:**

Selezionare il tipo di sistema telefonico connesso alla stampante. Se è impostata l'opzione **Impulsi**, è possibile passare temporaneamente dalla modalità di composizione a impulsi alla modalità di composizione a toni premendo \* (che consente di attivare la modalità a toni) durante l'immissione di numeri nella schermata superiore del fax. Questa impostazione potrebbe non essere visualizzata in alcune regioni o alcuni paesi.

##### **Tipo di linea:**

Selezionare il tipo di linea connessa alla stampante.

Quando si utilizza la stampante in un ambiente che fa uso di estensioni e che richiede un codice di accesso alla linea esterna, ad esempio 0 e 9, selezionare **PBX**. Anche per un ambiente che utilizza un modem DSL o un adattatore terminale, si consiglia di impostare su **PBX**.

##### **Codice accesso**

Selezionare **Usa**, quindi registrare un codice di accesso alla linea esterna come 0 o 9. Pertanto, quando si invia un fax a un numero di fax esterno, immettere # (cancellito) anziché il codice di accesso vero e proprio. # (cancellito) deve essere utilizzato anche in **Contatti** come un codice di accesso alla linea esterna. Se per un contatto è impostato un codice di accesso alla linea esterna come 0 o 9, non è possibile inviare fax al contatto. In questo caso, impostare **Codice accesso su Non usare**, oppure modificare in # il codice in **Contatti**.

##### **Intestazione:**

Immettere il nome e il numero di fax del mittente. Tali informazioni vengono visualizzate nell'intestazione dei fax in uscita.



- Proprio numero tel.:** È possibile immettere fino a 20 caratteri utilizzando da 0 a 9, + o spazio. Per Web Config, è possibile immettere fino a 30 caratteri.
- Intestazione fax:** È possibile registrare fino a 21 nomi di mittenti se necessario. È possibile immettere fino a 40 caratteri per ogni nome di mittente. Per Web Config, immettere l'intestazione in Unicode (UTF-8).

#### Modalità di ricezione:

Selezionare una modalità di ricezione. Per dettagli, consultare le informazioni correlate qui sotto.

#### DRD:

Se è stato sottoscritto un servizio di differenziazione degli squilli con la propria società telefonica, selezionare il tipo di squillo da utilizzare per i fax in arrivo. Il servizio di differenziazione degli squilli, offerto da numerose società telefoniche (il nome del servizio varia a seconda della società), consente di disporre di più numeri di telefono per una sola linea telefonica. A ogni numero viene assegnato un tipo di squillo diverso. È possibile utilizzare un numero per le chiamate telefoniche e un altro numero per i fax. A seconda dell'area, questa opzione potrebbe essere impostata su **Attiv** o su **Dis.**

#### Squilli alla risposta:

Selezionare il numero di squilli dopo il quale la stampante riceve automaticamente un fax.

#### Ricezione remota:

##### Ricezione remota

Quando si risponde a una chiamata fax in arrivo da un telefono connesso alla stampante, è possibile avviare la ricezione del fax immettendo il codice dal telefono.

##### Codice di avvio

Impostare il codice iniziale di **Ricezione remota**. Inserire due caratteri utilizzando 0-9, \*, #.

#### Fax rifiutato:

##### Fax rifiutato

Selezionare le opzioni per rifiutare i fax da scartare.

- Elenco numero rifiuti:** Se il numero di telefono dell'altra parte è nell'elenco di numeri da rifiutare, impostare se rifiutare o meno i fax in arrivo.
- Intestazione fax vuota bloccata:** Se il numero di telefono dell'altra parte è bloccato, impostare se rifiutare o meno i fax in arrivo.
- Contatti non registrati:** Se il numero di telefono dell'altra parte non è tra i contatti, impostare se rifiutare o meno i fax in arrivo.

##### Modifica elenco numeri rifiutati

È possibile registrare fino a 30 numeri di fax per rifiutare i fax e le chiamate. Inserire fino a 20 caratteri utilizzando 0-9, \*, # o lo spazio.

#### Informazioni correlate

- ➔ [“Preparazione della stampante per l'invio e la ricezione di fax” a pagina 358](#)
- ➔ [“Configurazione di impostazioni per un sistema telefonico PBX” a pagina 360](#)
- ➔ [“Ricezione di fax in arrivo” a pagina 115](#)

➔ [“Configurazione di impostazioni per bloccare i fax da scartare” a pagina 363](#)

### **Impostazioni di invio**

È possibile trovare il menu nel sottostante pannello di controllo della stampante.

**Impostazioni > Impostazioni generali > Impostazioni fax > Impostazioni di invio**

**Nota:**

*Nella schermata Web Config è possibile trovare il menu qui sotto.*

*Scheda Fax > Impostazioni di invio*

Tempo di attesa originale seguente:

Impostare il tempo di attesa per l'originale successivo. La stampante avvia l'invio del fax allo scadere del tempo.

Tempo di visualiz. anteprima fax:

È possibile visualizzare il documento scansionato in anteprima per un tempo stabilito prima dell'invio. La stampante avvia l'invio del fax allo scadere del tempo.

Funzione PC a FAX:

Questa voce è visualizzata solo sulla schermata di Web Config. Consente l'invio di fax tramite un computer client.

### **Impostazioni di ricezione**

#### **Informazioni correlate**

- ➔ [“Output fax” a pagina 290](#)
- ➔ [“Impostazioni di stampa” a pagina 291](#)

### **Output fax**

È possibile trovare il menu nel sottostante pannello di controllo della stampante.

**Impostazioni > Impostazioni generali > Impostazioni fax > Impostazioni di ricezione > Output fax**

**Nota:**

*Nella schermata Web Config è possibile trovare il menu qui sotto.*

*Scheda Fax > Output fax.*

Salva in Posta in arrivo:

Salva in Posta in arrivo:

Salva i fax ricevuti nella casella Posta in arrivo della stampante. È possibile salvare fino a 100 documenti. Notare che potrebbe non essere possibile salvare 100 documenti a seconda delle condizioni d'uso, ad esempio, dimensioni dei documenti salvati e l'uso contemporaneo di varie funzioni di salvataggio fax.

Anche se i fax ricevuti non vengono stampati automaticamente, è possibile visualizzarli sulla schermata della stampante e stampare solo quelli necessari.

#### Opzioni quando mem. piena:

È possibile selezionare l'operazione per stampare il fax ricevuto o di rifiutarne la ricezione quando la memoria della Posta in arrivo è piena.

#### Imp. passw posta in arrivo:

La password protegge la Posta in arrivo per limitare la visualizzazione dei fax ricevuti da parte degli utenti. Selezionare **Modifica** per modificare la password e **Ripristina** per annullare la protezione tramite password. Per modificare o ripristinare la password, è necessario disporre della password corrente.

Non è possibile impostare una password quando l'opzione **Opzioni quando mem. piena** è stata impostata su **Ricevi e stampa fax**.

#### Salva su computer:

Salva i fax ricevuti come file PDF in un computer collegato alla stampante. È possibile impostare questa opzione solo su **Sì** utilizzando l'applicazione FAX Utility. Non è possibile accedere tramite il pannello di controllo della stampante. Pre-installare la FAX Utility sul computer. Dopo aver impostato questa opzione su **Sì**, è possibile modificarla in **Sì e stampa** dal pannello di controllo della stampante.

#### Salva su dispos. memoria:

Salva i fax ricevuti come file PDF in un dispositivo di memoria esterna collegato alla stampante. La selezione di **Sì e stampa** stampa i fax ricevuti e li salva anche nel dispositivo di memoria.

I documenti ricevuti sono salvati nella memoria della stampante temporaneamente prima che i documenti siano salvati nel dispositivo di archiviazione connesso alla stampante. Dato che un errore di memoria esaurita disabilita l'invio e la ricezione di fax, mantenere il dispositivo di archiviazione collegato alla stampante.

### Informazioni correlate

- ➔ [“Impostazioni per il salvataggio di fax ricevuti nella posta in arrivo” a pagina 362](#)
- ➔ [“Impostazioni per il salvataggio di fax ricevuti in un dispositivo di memoria esterno” a pagina 362](#)
- ➔ [“ Funzione: Invio/ricezione PC-FAX \(Windows/Mac OS\)” a pagina 109](#)

### Impostazioni di stampa

È possibile trovare il menu nel sottostante pannello di controllo della stampante.

**Impostazioni > Impostazioni generali > Impostazioni fax > Impostazioni di ricezione > Impostazioni di stampa**

#### *Nota:*

*Nella schermata Web Config è possibile trovare il menu qui sotto.*

*Scheda Fax > Impostazione Stampa*

#### Riduzione automatica:

Stampa i fax ricevuti con documenti di grandi dimensioni ridotti per adattarsi alla carta presente nell'origine della carta. Non sempre è possibile eseguire la riduzione; ciò dipende dai dati ricevuti. Se la funzionalità è disattivata, i documenti di grandi dimensioni vengono stampati nel formato originale su più fogli o potrebbe essere espulsa una seconda pagina vuota.

#### Impostazioni pagine divise:

Stampa i fax ricevuti con le pagine divise quando il formato del documento ricevuto è più grande del formato della carta caricata nella stampante.

#### Rotazione automatica:

Ruota i fax ricevuti in formato A5 con orientamento orizzontale affinché vengano stampati nel formato carta A5. Questa impostazione viene applicata quando il formato carta di almeno un'origine carta per stampare fax è impostata su A5.

Selezionando **Dis.**, i fax ricevuti in formato A5 con orientamento orizzontale, che sono della stessa larghezza dei documenti in A4 verticale, vengono considerati come fax in formato A4 e vengono quindi stampati come tali.

Controllare le impostazioni dell'origine carta per la stampa di fax e il formato carta per le origini carta nei menu seguenti in **Impostazioni > Impostazioni generali > Impostazioni stampante > Impostaz. di alimentazione**.

**Impostaz. selezione autom.**

**Impostazione carta > Dimensioni foglio**

#### Aggiungere info di ricezione:

Stampa le informazioni di ricezione sul fax ricevuto anche quando il mittente non imposta l'intestazione. Le informazioni di ricezione comprendono la data e l'ora di ricezione, l'ID del mittente e il numero di pagina (come "P1"). Quando è abilitata la funzione **Impostazioni pagine divise**, viene incluso anche il numero di pagine divise.

#### Fronte-retro:

Stampa più pagine di fax ricevuti su entrambi i lati del foglio.

#### Stampa ora di inizio:

Selezionare le opzioni per avviare la stampa dei fax ricevuti.

**Tutte le pag. sono state ricevute:** La stampa inizia dopo aver ricevuto tutte le pagine. Il fatto che la stampa inizi dalla prima pagina o dall'ultima pagina dipende dall'impostazione della funzione **Pila di fascicolazione**. Vedere la spiegazione per **Pila di fascicolazione**.

**Ricevuta la prima pagina:** Avvia la stampa alla ricezione della prima pagina, quindi stampa nell'ordine in cui vengono ricevute le pagine. Se la stampante non può avviare la stampa, come quando, ad esempio, vengono stampati altri lavori, la stampante inizia a stampare le pagine ricevute come un batch, quando disponibile.

#### Pila di fascicolazione:

Poiché la prima pagina viene stampata per ultima (uscita verso l'alto), i documenti stampati vengono impilati nell'ordine di pagina corretto. Se la memoria della stampante è quasi esaurita, la funzionalità potrebbe non essere disponibile.

#### Tempo di sospens. stampa:

##### Tempo di sospens. stampa

Durante il periodo di tempo specificato, la stampante salva i documenti ricevuti nella memoria della stampante senza stamparli. La funzionalità può essere utilizzata per evitare rumori nelle ore notturne o per impedire la divulgazione di documenti a carattere riservato in propria assenza. Prima di utilizzare la funzione, verificare di disporre di una quantità di memoria sufficiente.

#### Ora arresto

Arresta la stampa dei documenti.

#### Immetti ora riavvio

Riavvia automaticamente la stampa dei documenti.

#### Modalità Silenziosa:

Riduce il rumore emesso dalla stampante durante la stampa dei fax, tuttavia la velocità di stampa può essere ridotta.

### **Impostazioni report**

È possibile trovare il menu nel sottostante pannello di controllo della stampante.

**Impostazioni > Impostazioni generali > Impostazioni fax > Impostazioni report**

#### **Nota:**

*Nella schermata Web Config è possibile trovare il menu qui sotto.*

*Scheda **Fax** > **Impostazioni rapporto***

#### Stampa automatica log fax:

Consente la stampa automatica del log fax. Selezionare **Attiva (ogni 30)** per stampare un registro al completamento di 30 lavori fax. Selezionare **Attiva (ora)** per stampare un logo all'ora specificata. Tuttavia, se il numero di lavori fax è superiore a 30, il registro viene stampato prima dell'ora specificata.

#### Allega immagine al rapporto:

Consente la stampa di un **Report trasmissione** con un'immagine della prima pagina del documento inviato. Selezionare **Attiva (immagine grande)** per stampare la parte superiore della pagina, senza riduzioni. Selezionare **Attiva (immagine piccola)** per stampare l'intera pagina, ridotta per l'adattamento alle dimensioni del report.

#### Formato report:

Seleziona un formato per i report fax in **Fax** > scheda **Altro** > **Rapporto fax** diverso da **Traccia protocollo**. Per includere i codici di errore nella stampa, selezionare **Dettaglio**.

### **Impostazioni di sicurezza**

È possibile trovare il menu nel sottostante pannello di controllo della stampante.

**Impostazioni > Impostazioni generali > Impostazioni fax > Impostazioni di sicurezza**

#### **Nota:**

*Nella schermata Web Config è possibile trovare il menu qui sotto.*

*Scheda **Fax** > **Impostazioni di sicurezza***

#### Limitazioni teleselezione:

La selezione di **Attiv** consente di disattivare l'immissione manuale dei numeri di fax dei destinatari permettendo all'operatore di selezionare esclusivamente i destinatari dall'elenco dei contatti o dalla cronologia dei fax inviati.

La selezione di **Inserisci due volte** prevede che, in caso di immissione manuale, il numero di fax debba essere immesso due volte.

La selezione di **Dis.** consente l'immissione manuale dei numeri di fax dei destinatari.

#### Limiti di trasmissione:

Selezionando **Attiv** è possibile inserire solo un numero di fax come destinatario.

#### Conferma elenco indirizzi:

La selezione di **Attiv** visualizza una schermata di conferma del destinatario prima di dare inizio alla trasmissione.

È possibile selezionare i destinatari da **Tutto** o **Solo per trasmissione**.

#### Auto cancellaz dati backup:

La selezione di **Attiv** elimina automaticamente i backup quando si invia o riceve completamente un documento correttamente, rendendo il backup non necessario.

Con la selezione di **Dis.**, per prepararsi a una mancanza di corrente imprevista dovuta a guasto elettrico o a un'operazione errata, la stampante memorizza temporaneamente delle copie di backup dei documenti inviati e ricevuti.

#### Cancella dati backup:

Elimina tutte le copie di backup temporaneamente memorizzate nella memoria della stampante. Eseguire la funzionalità prima di cedere la stampante ad altri o smaltirla.

Questo menu non è visualizzato sulla schermata di Web Config.

## Imp. scansione

#### Conferma destinatario

Controllare la destinazione prima della scansione.

#### Server e-mail

Configurare le impostazioni del server e-mail per la scansione **E-mail**.

##### Impostazioni server

Specificare il metodo di autenticazione per l'accesso della stampante al server di posta.

[“Voci di impostazione del server di posta” a pagina 325](#)

##### Controllo connessione



Verificare la connessione al server di posta.

## Stato rifornimento

Selezionare i menu sul pannello di controllo come descritto di seguito.

### Impostazioni > Stato rifornimento

Visualizza il livello approssimativo di inchiostro e la durata approssimativa del contenitore di manutenzione.

Il messaggio  indica che l'inchiostro è quasi esaurito o che il contenitore di manutenzione è quasi pieno. Il simbolo  indica che è necessario sostituire l'elemento in quanto l'inchiostro è esaurito oppure il contenitore di manutenzione è pieno.

### Informazioni correlate

➔ [“Sostituzione delle cartucce di inchiostro” a pagina 208](#)

## Manutenzione

Selezionare i menu sul pannello di controllo come descritto di seguito.

### Impostazioni > Manutenzione

#### Regolazione qualità di stampa:

Selezionare questa funzione in caso si rilevassero problemi con i lavori di stampa. È possibile verificare la presenza di ugelli ostruiti; se necessario pulire la testina di stampa, quindi regolare alcuni parametri per migliorare la qualità di stampa.

#### Controllo ugelli testina:

Selezionare questa funzione per se gli ugelli della testina di stampa sono ostruiti. La stampante stampa un motivo per la verifica degli ugelli.

#### Pulizia testina:

Selezionare questa funzione per la pulizia degli ugelli ostruiti nella testina di stampa.

#### Allineamento testina:

Selezionare questa funzione per regolare la testina di stampa per il miglioramento della qualità di stampa.

Allineamento riga dritta

Selezionare questa funzione per allineare le linee verticali.

Allineamento orizzontale

Selezionare questa funzione se nelle stampe appaiono bande orizzontali a intervalli regolari.

#### Sostituzione cartucce:

Utilizzare questa funzione per sostituire le cartucce di inchiostro prima dell'esaurimento.

#### Pulizia guida carta:

Selezionare questa funzione se ci sono macchie di inchiostro nei rulli interni. La stampante alimenta la carta per pulire i rulli interni.

#### Rimuovi carta:

Selezionare questa funzionalità se nella stampante rimangono pezzettini di carta strappati anche dopo la rimozione della carta inceppata. La stampante incrementa lo spazio tra la testina di stampa e la superficie della carta per facilitare la rimozione dei pezzettini strappati.

### Informazioni correlate

- ➔ “Controllo e pulizia della testina di stampa” a pagina 133
- ➔ “Sostituzione delle cartucce di inchiostro” a pagina 208
- ➔ “Pulizia del percorso carta per macchie di inchiostro” a pagina 135

## Stam. fog. di stato

Selezionare i menu sul pannello di controllo come descritto di seguito.

### Impostazioni > Stam. fog. di stato

Configurazione foglio di stato:

Stampare fogli informativi indicanti lo stato e le impostazioni correnti della stampante.

Foglio di stato alimentazione:

Stampare fogli informativi indicanti lo stato dei materiali di consumo.

Foglio di cronologia uso:

Stampare fogli informativi indicanti la cronologia di utilizzo della stampante.

## Conteggio stampe

Selezionare i menu sul pannello di controllo come descritto di seguito.

### Impostazioni > Conteggio stampe

Consente di visualizzare il numero totale di stampe, stampe in bianco e nero e stampe a colori compresi gli articoli come il foglio di stato dal momento in cui è stata acquistata la stampante.

## Impostazioni utente

Selezionare i menu sul pannello di controllo come descritto di seguito.

### Impostazioni > Impostazioni utente

È possibile modificare le impostazioni predefinite di scansione, copia e invio fax utilizzate di frequente. Per ulteriori informazioni, consultare le seguenti informazioni correlate.

- Scans. su cartella rete/FTP
- Scansione su computer (E-mail)
- Scansione su computer
- Scansione su disp. di memoria
- Scansione su Cloud
- Impostazioni copia
- Fax



## Ricerca clienti:

Selezionare **Approva** per fornire informazioni sull'utilizzo del prodotto, come il numero di stampe, a Seiko Epson Corporation.

## Ripristina impostaz. predef.

Selezionare i menu sul pannello di controllo come descritto di seguito.

### Impostazioni > Ripristina impostaz. predef.

Ripristina i seguenti menu alle impostazioni predefinite.

- Impostazioni di rete
- Impostazioni copia
- Imp. scansione
- Impostazioni fax
- Cancellare dati e impostazioni

## Aggiornamento firmware

Selezionare i menu sul pannello di controllo come descritto di seguito.

### Impostazioni > Aggiornamento firmware

Visualizza la versione corrente del firmware della stampante.

---

## Specifiche dei prodotti

### Specifiche della stampante

Posizionamento degli ugelli della testina di stampa		Ugelli inchiostro nero: 800 Ugelli inchiostro a colori: 256 per ogni colore
Grammatura carta*	Carta comune	Da 64 a 90 g/m <sup>2</sup> (da 17 a 24 lb)
	Carta spessa	Da 91 a 256 g/m <sup>2</sup> (da 25 a 68 lb)
	Buste	Busta n.10, DL, C6: 75 a 100 g/m <sup>2</sup> (da 20 a 27 lb)

\* Anche se lo spessore della carta rientra nell'intervallo consentito, la carta potrebbe non essere alimentata nella stampante o la qualità di stampa potrebbe peggiorare a seconda delle proprietà o della qualità della carta.

## Area stampabile

### Area stampabile per fogli singoli

La qualità di stampa potrebbe risultare inferiore nelle aree ombreggiate a causa del meccanismo della stampante.

#### Stampa con margini

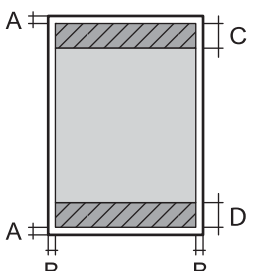
	A	3.0 mm (0.12 pollici)
	B	3.0 mm (0.12 pollici)
	C	47.0 mm (1.85 pollici)
	D	45.0 mm (1.77 pollici)

#### Stampa senza margini

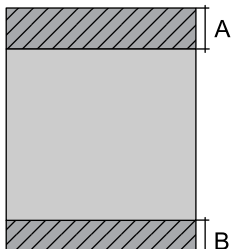
	A	50.0 mm (1.97 pollici)
	B	48.0 mm (1.89 pollici)

### Area stampabile per buste

La qualità di stampa potrebbe risultare inferiore nelle aree ombreggiate a causa del meccanismo della stampante.

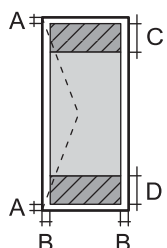
	A	3.0 mm (0.12 pollici)
	B	3.0 mm (0.12 pollici)
	C	18.0 mm (0.71 pollici)
	D	47.0 mm (1.85 pollici)

## Specifiche dello scanner

Tipo di scanner	Piano fisso
Dispositivo fotoelettrico	CIS
Pixel reali	10200×14040 pixel (1200 dpi)
Dimensioni massime documenti	216×297 mm (8.5×11.7 pollici) A4, Letter

Risoluzione di scansione	1200 dpi (scansione principale) 2400 dpi (scansione secondaria)
Risoluzione di output	Da 50 a 9600 dpi con incrementi di 1 dpi
Intensità colore	Colori <input type="checkbox"/> 48 bit per pixel (interna), 16 bit per pixel per colore (interna) <input type="checkbox"/> 24 bit per pixel (esterna), 8 bit per pixel per colore (esterna) Scala di grigio <input type="checkbox"/> 16 bit per pixel per colore (interna) <input type="checkbox"/> 8 bit per pixel (esterna) Bianco e nero <input type="checkbox"/> 16 bit per pixel per colore (interna) <input type="checkbox"/> 1 bit per pixel (esterna)
Sorgente luminosa	LED

## Specifiche ADF

Formati carta disponibili	A4, Indian-Legal, Letter, 8.5×13 in, Legal
Tipo carta	Carta comune
Grammatura carta	Da 64 a 90 g/m <sup>2</sup> (da 17 a 24 lb)
Capacità di caricamento	A4, Letter: 35 fogli o 3.85 mm Indian-Legal, 8.5×13 in, Legal: 10 fogli
Scansione fronte-retro automatica	Non supportato

Anche quando l'originale è conforme alle specifiche per supporti che possono essere posizionati nell'ADF, potrebbe non essere alimentato dall'ADF o la qualità di stampa potrebbe peggiorare a seconda delle proprietà o della qualità della carta.

## Specifiche del fax

Tipo di fax	Walk-up per fax in bianco e nero e a colori (ITU-T Super Group 3)
Linee supportate	Linee telefoniche analogiche standard e sistemi telefonici PBX (Private Branch Exchange)
Velocità	Fino a 33.6 kbps

Risoluzione	<p>Monocromia</p> <ul style="list-style-type: none"> <li><input type="checkbox"/> Standard: 8 pel/mm×3,85 righe/mm (203 pel/pollice×98 L/pollice)</li> <li><input type="checkbox"/> Fine: 8 pel/mm×7,7 righe/mm (203 pel/pollice×196 L/pollice)</li> <li><input type="checkbox"/> Super Fine: 8 pel/mm×15,4 righe/mm (203 pel/pollice×392 L/pollice)</li> <li><input type="checkbox"/> Ultra Fine: 16 pel/mm×15,4 righe/mm (406 pel/pollice×392 L/pollice)</li> <li><input type="checkbox"/> Foto: 8 pel/mm×7,7 righe/mm (203 pel/pollice×196 L/pollice)</li> </ul> <p>Colori</p> <p>200×200 dpi</p>
Memoria pagine	Fino a 180 pagine (ricevute con qualità bozza in bianco e nero, come da specifiche della tabella n. 1 ITU-T)
Ricomposizione*	2 volte (a intervalli di 1 minuto)
Interfaccia	Connessione linea telefonica RJ-11/telefono RJ-11

\* Le specifiche possono variare da paese a paese e da regione a regione.

## Utilizzo della porta per la stampante

La stampante utilizza la seguente porta. Se necessario, l'amministratore di rete può rendere disponibili queste porte.

### Quando il mittente (client) è la stampante

Usa	Destinazione (Server)	Protocollo	Numero di porta	
Invio di file (quando si utilizza la funzione di scansione a una cartella di rete dalla stampante)	Server FTP	FTP (TCP)	20	
			21	
	File server	SMB (TCP)	445	
			NetBIOS (UDP)	137
				138
NetBIOS (TCP)	139			
Invio di e-mail (quando la stampante utilizza la scansione su e-mail)	Server SMTP	SMTP (TCP)	25	
		SMTP SSL/TLS (TCP)	465	
		SMTP STARTTLS (TCP)	587	
POP prima di connessione SMTP (quando la stampante utilizza la scansione su e-mail)	Server POP	POP3 (TCP)	110	
Quando si utilizza Epson Connect	Server Epson Connect	HTTPS	443	
		XMPP	5222	
Controllo WSD	Computer client	WSD (TCP)	5357	

Usa	Destinazione (Server)	Protocollo	Numero di porta
Ricercare il computer quando viene eseguita la funzione Push Scan da Epson ScanSmart	Computer client	Rilevamento scansione Push di rete	2968

### Quando il mittente (client) è il computer client

Usa	Destinazione (Server)	Protocollo	Numero di porta
Rilevare la stampante da un'applicazione come EpsonNet Config, dal driver della stampante e dello scanner.	Stampante	ENPC (UDP)	3289
Raccogliere e configurare le informazioni MIB da un'applicazione come EpsonNet Config, dal driver della stampante e dello scanner.	Stampante	SNMP (UDP)	161
Inoltro dati LPR	Stampante	LPR (TCP)	515
Inoltro dati RAW	Stampante	RAW (porta 9100) (TCP)	9100
Inoltro AirPrint (stampa IPP/IPPS)	Stampante	IPP/IPPS (TCP)	631
Ricerca di una stampante WSD	Stampante	WS-Discovery (UDP)	3702
Inoltro dei dati di scansione da Epson ScanSmart	Stampante	Scansione di rete (TCP)	1865
Raccolta di informazioni sul lavoro quando viene eseguita la funzione Push Scan da Epson ScanSmart	Stampante	Scansione Push di rete	2968

## Specifiche dell'interfaccia

Computer	Hi-Speed USB*
Dispositivi USB esterni	Hi-Speed USB

\* I cavi USB 3.0 non sono supportati.

## Specifiche di rete

### Specifiche del Wi-Fi

Consultare la tabella seguente per le specifiche Wi-Fi.

Paesi o regioni diversi da quanto elencato di seguito	Tabella A
---	-----------

Australia Nuova Zelanda Taiwan	Tabella B
--------------------------------------	-----------

Tabella A

Standard	IEEE 802.11b/g/n*1
Intervallo di frequenza	2,4 GHz
Canali	1/2/3/4/5/6/7/8/9/10/11/12/13
Modalità di coordinamento	Infrastruttura, Wi-Fi Direct (AP semplice)*2*3
Protocolli di sicurezza*4	WEP (64/128bit), WPA2-PSK (AES)*5, WPA3-SAE (AES)

\*1 Disponibile solo per HT20.

\*2 Non supportato per IEEE 802.11b.

\*3 È possibile utilizzare contemporaneamente le modalità Infrastruttura e Wi-Fi Direct o una connessione Ethernet.

\*4 Wi-Fi Direct supporta solo WPA2-PSK (AES).

\*5 Conforme agli standard WPA2 con supporto per WPA/WPA2 Personal.

Tabella B

Standard	IEEE 802.11a/b/g/n*1/ac		
Intervalli di frequenza	IEEE 802.11b/g/n: 2,4 GHz, IEEE 802.11a/n/ac: 5 GHz		
Canali	Wi-Fi	2,4 GHz	1/2/3/4/5/6/7/8/9/10/11/12*2/13*2
		5 GHz*3	W52 (36/40/44/48), W53 (52/56/60/64), W56 (100/104/108/112/116/120/124/128/132/136/140/144), W58 (149/153/157/161/165)
	Wi-Fi Direct	2,4 GHz	1/2/3/4/5/6/7/8/9/10/11/12*2/13*2
		5 GHz*3	W52 (36/40/44/48) W58 (149/153/157/161/165)
Modalità di connessione	Infrastruttura, Wi-Fi Direct (AP semplice)*4, *5		
Protocolli di sicurezza*6	WEP (64/128bit), WPA2-PSK (AES)*7, WPA3-SAE (AES)		

\*1 Disponibile solo per HT20.

\*2 Non disponibile a Taiwan.

\*3 La disponibilità di questi canali e la possibilità di utilizzo del prodotto all'esterno variano a seconda dell'area geografica. Per ulteriori informazioni, vedere il seguente sito web.

<http://support.epson.net/wifi5ghz/>

\*4 Non supportato per IEEE 802.11b.

- \*5 È possibile utilizzare contemporaneamente le modalità Infrastruttura e Wi-Fi Direct o una connessione Ethernet.
- \*6 Wi-Fi Direct supporta solo WPA2-PSK (AES).
- \*7 Conforme agli standard WPA2 con supporto per WPA/WPA2 Personal.

## Specifiche Ethernet

Standard	IEEE802.3i (10BASE-T)*1 IEEE802.3u (100BASE-TX) IEEE802.3az (Energy Efficient Ethernet)*2
Modalità di comunicazione	Automatica, full duplex 10 Mbps, half duplex 10 Mbps, full duplex 100 Mbps, half duplex 100 Mbps
Connettore	RJ-45

- \*1 Per prevenire il rischio di interferenze radio, si consiglia di utilizzare un cavo a doppino intrecciato (STP) di categoria 5e o superiore.
- \*2 Il dispositivo connesso deve essere conforme agli standard IEEE802.3az.

## Funzioni di rete e IPv4/IPv6

Funzioni			Supportato	Considerazioni
Stampa di rete	EpsonNet Print (Windows)	IPv4	✓	-
	Standard TCP/IP (Windows)	IPv4, IPv6	✓	-
	Stampa WSD (Windows)	IPv4, IPv6	✓	Windows Vista o versioni successive
	Stampa Bonjour (Mac OS)	IPv4, IPv6	✓	-
	Stampa IPP (Windows, Mac OS)	IPv4, IPv6	✓	-
	Stampa PictBridge (Wi-Fi)	IPv4	-	Fotocamera digitale
	Epson Connect (stampa e-mail, stampa remota)	IPv4	✓	-
	AirPrint (iOS, Mac OS)	IPv4, IPv6	✓	iOS 5 o versioni successive, Mac OS X v10.7 o versioni successive

Funzioni			Supportato	Considerazioni
Scansione in rete	Epson Scan 2	IPv4, IPv6	✓	-
	Epson ScanSmart	IPv4	✓	Windows 7 o versioni successive, Mac OS X El Capitan o versioni successive
	Event Manager	IPv4	✓	Windows XP, Vista, da Mac OS X v10.6 a Yosemite
	Epson Connect (Scansione su Cloud)	IPv4	✓	-
	AirPrint (Scansione)	IPv4, IPv6	✓	OS X Mavericks o versioni successive
Fax	Invio di un fax	IPv4	✓	-
	Ricezione di un fax	IPv4	✓	-
	AirPrint (Invio fax)	IPv4, IPv6	✓	OS X Mountain Lion o versioni successive

## Protocollo di sicurezza

SSL/TLS	HTTPS Server/Client, IPPS
SMTPS (STARTTLS, SSL/TLS)	
SNMPv3	

## Servizi di terze parti supportati

AirPrint	Stampa	iOS 5 o versioni successive/Mac OS X v10.7.x o versioni successive
	Scansione	OS X Mavericks o versioni successive
	Fax	OS X Mountain Lion o versioni successive

## Specifiche dei dispositivi di memoria

Dispositivi	Capacità massima
Unità disco rigido*1 Dispositivi di memoria USB	2 TB (con formattazione FAT, FAT32 o exFAT)



Dispositivi	Capacità massima
Lettore di schede multiple*2	2 TB (formattazione in FAT, FAT32 o exFAT)

\*1: L'utilizzo di dispositivi USB alimentati mediante la tecnologia USB è sconsigliato. Utilizzare solo dispositivi USB con fonti di alimentazione CA autonome.

\*2: Inserire solo una scheda di memoria nel lettore di schede multiple. I lettori di schede multiple con più di due schede di memoria inserite non sono supportati.

Non è possibile utilizzare i seguenti dispositivi:

- Dispositivi che richiedono un driver dedicato
- Dispositivi con impostazioni di protezione (password, crittografia e altro)
- Dispositivi con hub USB incorporato

Epson non può garantire il funzionamento dei dispositivi connessi esternamente.

## Specifiche per i dati supportati

Formato file	JPEG (*.JPG) con standard Exif Versione 2.31 scattata da fotocamere digitali compatibili con DCF*1 Versione 1.0 o 2.0*2 Immagini compatibili con la specifica TIFF 6.0, come indicato di seguito <input type="checkbox"/> Immagini RGB a colori (non compresse) <input type="checkbox"/> Immagini binarie (non compresse o con codifica CCITT)
Dimensioni immagine	Orizzontale: da 80 a 10200 pixel Verticale: da 80 a 10200 pixel
Dimensioni file	Meno di 2 GB
Numero massimo di file	JPEG: 9990*3 TIFF: 999

\*1 Regole di progettazione del sistema di gestione dei file delle fotocamere digitali.

\*2 I dati delle foto memorizzati nelle fotocamere digitali con memoria incorporata non sono supportati.

\*3 È possibile visualizzare fino a 999 file alla volta. (Se il numero supera 999, i file vengono visualizzati in gruppi.)

**Nota:**

Quando la stampante non riconosce il file immagine, sul display LCD viene visualizzato "!". In questo caso, se si seleziona un layout a più immagini, verranno stampate delle sezioni vuote.

## Dimensioni

Dimensioni	<p>Immagazzinamento</p> <ul style="list-style-type: none"> <li><input type="checkbox"/> Larghezza: 425 mm (16.7")</li> <li><input type="checkbox"/> Profondità: 379 mm (14.9")</li> <li><input type="checkbox"/> Altezza: 249 mm (9.8")</li> </ul> <p>Stampa</p> <ul style="list-style-type: none"> <li><input type="checkbox"/> Larghezza: 425 mm (16.7")</li> <li><input type="checkbox"/> Profondità: 494 mm (19.4")</li> <li><input type="checkbox"/> Altezza: 249 mm (9.8")</li> </ul>
Peso*	Circa 8.8 kg (19.4 lb)

\* Cartucce di inchiostro e cavo di alimentazione esclusi.

## Specifiche elettriche

Potenza nominale	CA 100–240 V
Intervallo di frequenza nominale	50–60 Hz
Corrente nominale	0.5–0.3 A
Consumo energetico (con connessione USB)	<p>Solo copia: circa 17.0 W (ISO/IEC24712)</p> <p>Modalità stampante pronta: circa 6.2 W</p> <p>Modalità di riposo: circa 1.2 W</p> <p>Spegnimento: circa 0.2 W</p>

**Nota:**

- Per informazioni sulla tensione, verificare l'etichetta sulla stampante.
- Per gli utenti europei, visitare il seguente sito web per informazioni sul consumo energetico.  
<http://www.epson.eu/energy-consumption>

## Specifiche ambientali

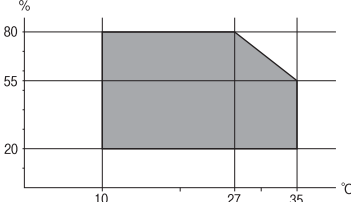
<p>Funzionamento</p>	<p>La stampante deve essere in base a quanto illustrato nel grafico sottostante.</p>  <p>Temperatura: da 10 a 35 °C (da 50 a 95 °F)                  Umidità: dal 20 all'80% di umidità relativa (senza condensa)</p>
<p>Immagazzinamento</p>	<p>Temperatura dopo il caricamento iniziale dell'inchiostro: da -15 a 40 °C (da 5 a 104 °F)*                  Temperatura prima del caricamento iniziale dell'inchiostro: da -20 a 40 °C (da -4 a 104 °F)*                  Umidità: dal 5 all'85% di umidità relativa (senza condensa)</p>

\* È possibile eseguire la conservazione per un mese a 40 °C (104 °F).

## Specifiche ambientali per le cartucce di inchiostro

<p>Temperatura di conservazione</p>	<p>Da -30 a 40 °C (da -22 a 104 °F)*</p>
<p>Temperatura di congelamento</p>	<p>-16 °C (3.2 °F)                  L'inchiostro si scongela e può essere utilizzato dopo circa 3 ore a 25 °C (77 °F).</p>

\* È possibile conservare la stampante per un mese a 40 °C (104 °F).

## Luogo di installazione

Assicurarsi che ci sia lo spazio sufficiente per installare e utilizzare correttamente la stampante.

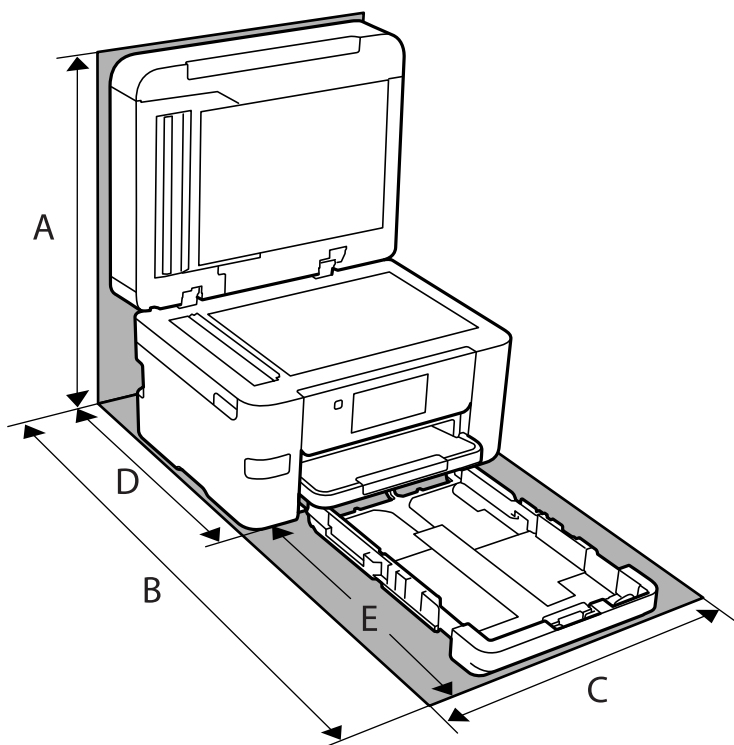

A	535 mm
B	725 mm
C	425 mm
D	422 mm
E	303 mm

Vedere “Istruzioni di sicurezza” in questo manuale per verificare le condizioni ambientali.

### Informazioni correlate

➔ [“Istruzioni e avvertenze sulla configurazione della stampante” a pagina 14](#)

## Requisiti di sistema

### Windows

Windows Vista, Windows 7, Windows 8/8.1, Windows 10 o successivi (32 bit, 64 bit)

Windows XP SP3 (32 bit)

Windows XP Professional x64 Edition SP2

Windows Server 2003 (SP2) o versioni successive

Mac OS

Mac OS X v10.6.8 o versioni successive

**Nota:**

Mac OS potrebbe non supportare alcune applicazioni e funzioni.

UNIX File System (UFS) per Mac OS non è supportato.

---

## Informazioni normative

### Standard e approvazioni

#### Standard e approvazioni per il modello statunitense

Sicurezza	UL60950-1 CAN/CSA-C22.2 No.60950-1
EMC	FCC Part 15 Subpart B Class B CAN ICES-3 (B)/NMB-3 (B)

L'apparecchiatura contiene il modulo wireless indicato di seguito.

Produttore: Seiko Epson Corporation

Tipo: J26H005

Il prodotto è conforme alla Parte 15 dei regolamenti FCC e RSS-210 dei regolamenti IC. Epson non può essere ritenuta responsabile per eventuali inadempienze ai requisiti di protezione derivanti da una modifica sconsigliata del prodotto. Il funzionamento è soggetto alle due condizioni seguenti: (1) il dispositivo non deve causare interferenze dannose e (2) il dispositivo deve accettare le interferenze ricevute, incluse quelle che possono provocarne il malfunzionamento.

Per prevenire interferenze radio al servizio autorizzato, il dispositivo deve essere utilizzato in ambienti interni e lontano dalle finestre, in modo da garantire la massima schermatura. L'apparecchiatura (o la relativa antenna di trasmissione) può essere installata all'esterno previa autorizzazione.

Questa apparecchiatura rispetta i limiti di esposizione alle radiazioni FCC/IC stabiliti per un ambiente non controllato ed è conforme alle linee guida sull'esposizione alla frequenza radio (RF) FCC contenute nel Supplemento C delle norme sull'esposizione alla frequenza radio IC (RF) OET65 e RSS-102. Questa apparecchiatura deve essere installata e messa in funzione a una distanza minima di 7,9 pollici (20 cm) e oltre tra il radiatore e il corpo di una persona (escludendo le estremità: mani, polsi, piedi e caviglie).

#### Standard e approvazioni per il modello europeo

Per utenti europei

Con la presente, Seiko Epson Corporation dichiara che il modello di apparecchiature radio è conforme alla direttiva 2014/53/EU. Il testo integrale della dichiarazione di conformità UE è disponibile presso il seguente sito web.

<http://www.epson.eu/conformity>

C772B

Per l'uso esclusivo in Irlanda, Regno Unito, Austria, Germania, Liechtenstein, Svizzera, Francia, Belgio, Lussemburgo, Paesi Bassi, Italia, Portogallo, Spagna, Danimarca, Finlandia, Norvegia, Svezia, Islanda, Croazia, Cipro, Grecia, Slovenia, Malta, Bulgaria, Repubblica Ceca, Estonia, Ungheria, Lettonia, Lituania, Polonia, Romania e Slovacchia.

Epson non può essere ritenuta responsabile per eventuali inadempienze ai requisiti di protezione derivanti da una modifica sconsigliata dei prodotti.

Frequenza	Potenza massima a radiofrequenza emessa
2400–2483,5 MHz	20 dBm (EIRP)



## Standard e approvazioni per il modello australiano

EMC	AS/NZS CISPR32 Class B
-----	------------------------

Epson dichiara che l'apparecchiatura indicata di seguito è conforme ai requisiti essenziali e alle altre disposizioni pertinenti della direttiva AS/NZS4268:

C772A

Epson non può essere ritenuta responsabile per eventuali inadempienze ai requisiti di protezione derivanti da una modifica sconsigliata dei prodotti.

## Standard e approvazioni per il modello neozelandese

### General Warning

The grant of a Telepermit for any item of terminal equipment indicates only that Telecom has accepted that the item complies with minimum conditions for connection to its network. It indicates no endorsement of the product by Telecom, nor does it provide any sort of warranty. Above all, it provides no assurance that any item will work correctly in all respects with another item of Telepermitted equipment of a different make or model, nor does it imply that any product is compatible with all of Telecom's network services.

Telepermitted equipment only may be connected to the EXT telephone port. This port is not specifically designed for 3-wire-connected equipment. 3-wire-connected equipment might not respond to incoming ringing when attached to this port.

### Important Notice

Under power failure conditions, this telephone may not operate. Please ensure that a separate telephone, not dependent on local power, is available for emergency use.

This equipment is not capable, under all operating conditions, of correct operation at the higher speeds for which it is designed. Telecom will accept no responsibility should difficulties arise in such circumstances.

This equipment shall not be set up to make automatic calls to the Telecom '111' Emergency Service.

## Limitazioni sulla copia

Per garantire un uso responsabile e legale della stampante, è necessario rispettare le limitazioni seguenti.

La copia dei seguenti articoli è proibita dalla legge:

- Banconote, monete, titoli di stato e buoni del tesoro, titoli emessi da autorità municipali
- Francobolli non affrancati, cartoline preaffrancate e altri titoli postali con valore postale
- Marche da bollo governative e titoli emessi in base a procedura legale

La copia dei seguenti articoli deve essere eseguita con cautela:

- Titoli trasferibili privati (certificati azionari, buoni negoziabili, assegni e così via), tessere con validità mensile, biglietti scontati e così via.
- Passaporti, patenti di guida, certificati di sana costituzione, abbonamenti stradali, buoni pasto, biglietti e così via.

**Nota:**

*La copia di tali articoli può anche risultare proibita dalla legge.*

Uso responsabile di materiali protetti da copyright:

Le stampanti possono dare luogo a comportamenti illegali se vengono copiati materiali protetti dal diritto d'autore (copyright). A meno che non si operi dietro consiglio di un avvocato, prima di copiare materiale pubblicato è necessario agire in modo responsabile e rispettoso, ottenendo il permesso del detentore del copyright.

---

# Informazioni amministratore

Connessione della stampante alla rete. . . . .	313
Impostazioni per l'uso della stampante. . . . .	317
Gestione della stampante. . . . .	369
Impostazioni di sicurezza avanzate. . . . .	372



## Connessione della stampante alla rete

È possibile collegare la stampante alla rete in diversi modi.

- Effettuare la connessione utilizzando le impostazioni avanzate dal pannello di controllo.
- Effettuare la connessione utilizzando il programma di installazione sul sito Epson o sul disco del software.

In questa sezione viene descritta la procedura di connessione della stampante alla rete utilizzando il pannello di controllo della stampante.

### Prima di effettuare la connessione di rete

Per connettersi alla rete, controllare in precedenza il metodo di connessione e impostare le informazioni relative alla connessione.

### Raccolta di informazioni sull'impostazione della connessione

Preparare le informazioni di impostazione necessarie per la connessione. Controllare in anticipo quanto segue.

Divisioni	Elementi	Nota
Metodo di connessione del dispositivo	<input type="checkbox"/> Ethernet <input type="checkbox"/> Wi-Fi	Decidere come collegare la stampante alla rete. Per LAN cablata, si connette allo switch LAN. Per Wi-Fi, si connette alla rete (SSID) del punto di accesso.
Informazioni sulla connessione LAN	<input type="checkbox"/> Indirizzo IP <input type="checkbox"/> Maschera di sottorete <input type="checkbox"/> Gateway predefinito	Decidere l'indirizzo IP da assegnare alla stampante. Quando si assegna un indirizzo IP statico, tutti i valori sono necessari. Quando si assegna un indirizzo IP dinamico tramite la funzione DHCP, queste informazioni non sono necessarie perché vengono impostate automaticamente.
Informazioni sulla connessione Wi-Fi	<input type="checkbox"/> SSID <input type="checkbox"/> Password	Si tratta dell'SSID (nome della rete) e della password del punto di accesso al quale la stampante si connette. Se è stato impostato il filtraggio dell'indirizzo MAC, registrare in precedenza l'indirizzo MAC della stampante, per poter registrare la stampante. Per gli standard supportati, vedere quanto segue. <a href="#">"Specifiche del Wi-Fi" a pagina 301</a>
Informazioni sul server DNS	<input type="checkbox"/> Indirizzo IP per DNS primario <input type="checkbox"/> Indirizzo IP per DNS secondario	Sono necessari quando si specificano i server DNS. Il DNS secondario viene impostato quando il sistema ha una configurazione ridondante ed esiste un server DNS secondario. Se si è in una piccola organizzazione e non si dispone di un server DNS, impostare l'indirizzo IP del router.

Divisioni	Elementi	Nota
Informazioni sul server proxy	<input type="checkbox"/> Nome del server proxy	<p>Impostarlo quando l'ambiente di rete utilizza il server proxy per accedere a Internet dall'intranet e si utilizza la funzione secondo cui la stampante accede direttamente a Internet.</p> <p>Per le seguenti funzioni, la stampante si collega direttamente a Internet.</p> <ul style="list-style-type: none"> <li><input type="checkbox"/> Servizi Epson Connect</li> <li><input type="checkbox"/> Servizi cloud di altre aziende</li> <li><input type="checkbox"/> Aggiornamento del firmware</li> </ul>
Informazioni numero di porta	<input type="checkbox"/> Numero di porta da sbloccare	<p>Controllare il numero di porta utilizzato dalla stampante e dal computer, quindi sbloccare la porta bloccata da un firewall, se necessario.</p> <p>Per il numero di porta utilizzato da questa stampante, vedere quanto segue.</p> <p><a href="#">"Utilizzo della porta per la stampante" a pagina 300</a></p>

## Assegnazione dell'indirizzo IP

Esistono i seguenti tipi di assegnazione di indirizzi IP.

### Indirizzo IP statico:

Assegnare manualmente l'indirizzo IP predeterminato alla stampante (host).

Le informazioni per connettersi alla rete (maschera di sottorete, gateway predefinito, server DNS e così via) devono essere impostate manualmente.

L'indirizzo IP non cambia anche quando il dispositivo è disattivato, quindi è utile quando si desidera gestire i dispositivi con un ambiente in cui non è possibile modificare l'indirizzo IP o si desidera gestire i dispositivi utilizzando l'indirizzo IP. Si consiglia di impostarlo per la stampante, il server, ecc., a cui accedono molti computer.

### Assegnazione automatica tramite funzione DHCP (indirizzo IP dinamico):

Assegnare automaticamente l'indirizzo IP alla stampante (host) utilizzando la funzione DHCP del server DHCP o del router.

Le informazioni per connettersi alla rete (maschera di sottorete, gateway predefinito, server DNS e così via) vengono impostate automaticamente, in modo da poter connettere facilmente il dispositivo alla rete.

Se il dispositivo o il router sono spenti o in base alle impostazioni del server DHCP, l'indirizzo IP potrebbe cambiare quando ci si riconnette.

Si consiglia di gestire i dispositivi con modi diversi dall'indirizzo IP e di comunicare con i protocolli che possono seguire l'indirizzo IP.

#### Nota:

*Quando si utilizza la funzione di riserva dell'indirizzo IP del DHCP, è possibile assegnare in qualsiasi momento lo stesso indirizzo IP ai dispositivi.*

## Server DNS e Server proxy

Il server DNS dispone di un nome host, nome di dominio dell'indirizzo e-mail, ecc., associato alle informazioni sull'indirizzo IP.

La comunicazione è impossibile se l'altra parte è descritta da nome host, nome di dominio, ecc. quando il computer o la stampante eseguono la comunicazione IP.

Richiede queste informazioni al server DNS e ottiene l'indirizzo IP dell'altra parte. Questo processo è chiamato risoluzione del nome.

Pertanto, i dispositivi come computer e stampanti possono comunicare utilizzando l'indirizzo IP.

La risoluzione del nome è necessaria per la comunicazione della stampante utilizzando la funzione di posta elettronica o la funzione di connessione a Internet.

Quando si utilizzano tali funzioni, eseguire le impostazioni del server DNS.

Quando si assegna l'indirizzo IP della stampante utilizzando la funzione DHCP del server DHCP o del router, tali impostazioni hanno luogo automaticamente.

Il server proxy è posizionato in corrispondenza del gateway tra la rete e Internet e comunica con il computer, la stampante e Internet (server opposto) per conto di ciascuno di essi. Il server opposto comunica solo con il server proxy. Pertanto, le informazioni sulla stampante quali l'indirizzo IP e il numero di porta sono illeggibili e ciò dovrebbe comportare una maggiore sicurezza.

Quando ci si connette a Internet tramite un server proxy, configurare il server proxy sulla stampante.

## Connessione alla rete dal Pannello di controllo

Collegare la stampante alla rete tramite il pannello di controllo della stampante.

### Assegnazione dell'indirizzo IP

Impostare le voci di base come Indirizzo host, Subnet Mask, Gateway predefinito.

Questa sezione spiega la procedura per impostare un indirizzo IP statico.

1. Accendere la stampante.
2. Selezionare **Impostazioni** nella schermata iniziale del pannello di controllo della stampante.
3. Selezionare **Impostazioni generali** > **Impostazioni di rete** > **Avanzate** > **TCP/IP**.
4. Selezionare **Manuale** per **Ottieni indirizzo IP**.

Quando si imposta l'indirizzo IP automaticamente tramite la funzione DHCP del router, selezionare **Automatico**. In tal caso, vengono impostati automaticamente anche **Indirizzo IP**, **Subnet Mask** e **Gateway predefinito** nei passaggi da 5 a 6, quindi andare al passaggio 7.

5. Immettere l'indirizzo IP.

Il focus si sposta sul segmento successivo o su quello precedente separato da un punto se si seleziona ◀ e ▶.

Confermare il valore visualizzato sulla schermata precedente.

6. Impostare i valori per **Subnet Mask** e **Gateway predefinito**.

Confermare il valore visualizzato sulla schermata precedente.

 **Importante:**

Se la combinazione di Indirizzo IP, Subnet Mask e Gateway predefinito non è corretta, **Avvia configuraz.** è inattivo e non può effettuare le impostazioni. Verificare che non vi sia alcun errore nella voce inserita.

7. Immettere l'indirizzo IP per il server DNS primario.  
Confermare il valore visualizzato sulla schermata precedente.

**Nota:**

Quando si seleziona **Automatico** per le impostazioni di assegnazione dell'indirizzo IP, è possibile selezionare le impostazioni del server DNS da **Manuale** o **Automatico**. Se non è possibile ottenere automaticamente l'indirizzo del server DNS, selezionare **Manuale** e inserire l'indirizzo del server DNS. Quindi, inserire direttamente l'indirizzo del server DNS secondario. Se si seleziona **Automatico**, andare al passaggio 9.

8. Immettere l'indirizzo IP per il server DNS secondario.  
Confermare il valore visualizzato sulla schermata precedente.
9. Toccare **Avvia configuraz.**

### **Configurazione del server proxy**

Impostare il server proxy se entrambe le seguenti condizioni sono vere.

- Il server proxy è stato creato per la connessione a Internet.
- Quando si utilizza la funzione secondo cui una stampante si collega direttamente a Internet, quale il servizio Epson Connect o servizi cloud di altre aziende.

1. Selezionare **Impostazioni** nella schermata iniziale.  
Se si effettuano le impostazioni dopo aver configurato l'indirizzo IP, viene visualizzata la schermata **Avanzate**.  
Andare al passaggio 3.
2. Selezionare **Impostazioni generali > Impostazioni di rete > Avanzate**.
3. Selezionare **Server Proxy**.
4. Selezionare **Usa per Impostazioni server Proxy**.
5. Immettere l'indirizzo per il server proxy in formato IPv4 o FQDN.  
Confermare il valore visualizzato sulla schermata precedente.
6. Immettere il numero di porta per il server proxy.  
Confermare il valore visualizzato sulla schermata precedente.
7. Toccare **Avvia configuraz.**

### **Collegamento a LAN**

Collegare la stampante alla rete tramite Ethernet o Wi-Fi.

### Connessione a Ethernet

Collegare la stampante alla rete utilizzando il cavo Ethernet e verificare la connessione.

1. Collegare la stampante e l'hub (interruttore LAN) tramite un cavo Ethernet.
2. Selezionare **Impostazioni** nella schermata iniziale.
3. Selezionare **Impostazioni generali > Impostazioni di rete > Controllo connessione rete**.  
Viene visualizzato il risultato della diagnosi della connessione. Verificare che la connessione sia corretta.
4. Toccare **OK** per terminare.  
Selezionando **Stampa rapporto di verifica** è possibile stampare il risultato della diagnosi. Per stamparlo, seguire le istruzioni visualizzate sullo schermo.

### Informazioni correlate

➔ [“Modifica della connessione di rete da Wi-Fi a Ethernet” a pagina 241](#)

### Connessione alla LAN wireless (Wi-Fi)

È possibile collegare la stampante alla rete wireless LAN (Wi-Fi) in diversi modi. Scegliere il metodo di connessione che corrisponde all'ambiente e alle condizioni in uso.

Se si conoscono le informazioni relative al router wireless, per esempio SSID e password, è possibile configurare le impostazioni manualmente.

Se il router wireless supporta WPS, è possibile effettuare le impostazioni tramite pulsante push.

Dopo avere collegato la stampante alla rete, connettersi alla stampante dal dispositivo che si desidera utilizzare (computer, dispositivo intelligente, tablet e così via.)

### Informazioni correlate

- ➔ [“Eseguire le impostazioni Wi-Fi inserendo SSID e password” a pagina 243](#)
- ➔ [“Effettuare le impostazioni Wi-Fi mediante la configurazione pulsante push \(WPS\)” a pagina 244](#)
- ➔ [“Effettuare le impostazioni Wi-Fi mediante configurazione codice PIN \(WPS\)” a pagina 245](#)

---

## Impostazioni per l'uso della stampante

### Utilizzo delle funzioni di stampa

Abilitare per utilizzare la funzione di stampa attraverso la rete.

Per utilizzare la stampante in rete, è necessario impostare la porta per la connessione di rete sul computer, nonché la connessione di rete della stampante.

### Tipi di connessione per la stampante

Per la connessione della stampante alla rete sono disponibili i seguenti due metodi.

- Connessione peer-to-peer (stampa diretta)
- Connessione server/client (condivisione della stampante tramite il server Windows)

### ***Impostazioni di connessione peer-to-peer***

Questa è la connessione per collegare direttamente la stampante alla rete e al computer. È possibile collegare solo un modello compatibile con la rete.

#### **Metodo di connessione:**

Collegare la stampante direttamente alla rete tramite un hub o un access point.

#### **Driver della stampante:**

Installare il driver della stampante su ogni computer client.

Quando si usa EpsonNet SetupManager, è possibile disporre del pacchetto di driver che include le impostazioni della stampante.

#### **Funzioni:**

- Il lavoro di stampa inizia immediatamente, poiché viene inviato direttamente alla stampante.
- È possibile stampare fino all'esaurimento della stampante.

### ***Impostazioni di connessione server/client***

Questa è la connessione che il computer server condivide con la stampante. Per impedire la connessione senza passare dal computer server, è possibile aumentare la sicurezza.

Quando si utilizza USB, è possibile condividere anche una stampante priva della funzione di rete.

#### **Metodo di connessione:**

Collegare la stampante alla rete tramite uno switch LAN o un access point.

È inoltre possibile collegare la stampante al server direttamente tramite un cavo USB.

#### **Driver della stampante:**

Installare il driver della stampante sul server Windows a seconda del sistema operativo dei computer client.

Accedendo al server Windows e collegando la stampante, il driver della stampante viene installato sul computer client e può essere utilizzato.

#### **Funzioni:**

- Gestire la stampante e il driver della stampante in batch.
- A seconda delle specifiche del server, l'avvio del lavoro di stampa può richiedere del tempo perché tutti i lavori di stampa passano attraverso il server di stampa.
- Non è possibile stampare quando il server Windows è disattivato.

## Impostazioni di stampa per la connessione peer-to-peer

Per la connessione peer-to-peer (stampa diretta), una stampante e un computer client hanno una relazione uno a uno.

Il driver della stampante deve essere installato su ogni computer client.

## Impostazioni di stampa per la connessione Server/Client

Abilitare la stampa dalla stampante collegata come connessione server/client.

Per la connessione server/client, impostare prima il server di stampa e quindi condividere la stampante sulla rete.

Quando si utilizza il cavo USB per connettersi al server, impostare il server di stampa per primo, quindi condividere la stampante sulla rete.

### Configurazione delle porte di rete

Creare la coda di stampa per la stampa in rete sul server di stampa utilizzando i TCP/IP standard e quindi impostare la porta di rete.

Questo esempio vale se si utilizza Windows 2012 R2.

1. Aprire la schermata Dispositivi e stampanti.  
**Desktop > Impostazioni > Pannello di controllo > Hardware e suoni o Hardware > Dispositivi e stampanti.**
2. Aggiungere una stampante.  
Fare clic su **Aggiungi stampante**, quindi selezionare **La stampante desiderata non è elencata**.
3. Aggiungere una stampante locale.  
Selezionare **Aggiungi stampante locale o di rete con impostazioni manuali**, quindi fare clic su **Avanti**.
4. Selezionare **Crea una nuova porta**, selezionare **Porta TCP/IP standard** come tipo di porta e quindi fare clic su **Avanti**.

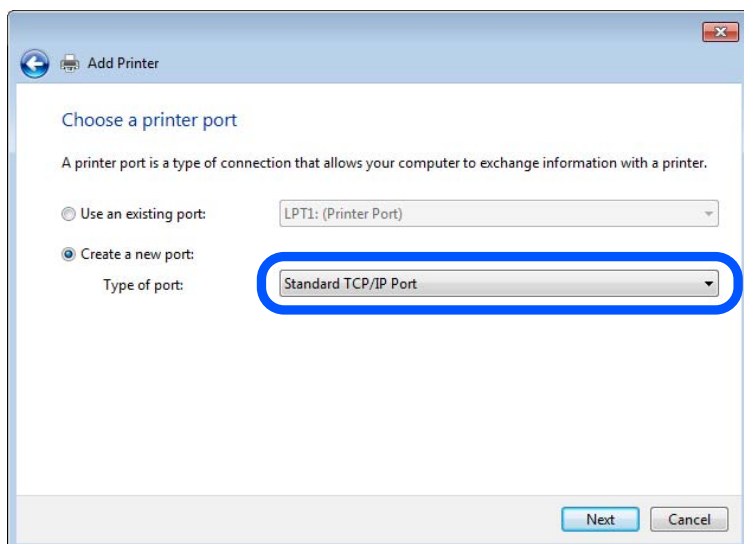

5. Immettere l'indirizzo IP o il nome della stampante in **Nome host o indirizzo IP** o **Nome o indirizzo IP stampante**, quindi fare clic su **Avanti**.

Esempio:

Nome della stampante: EPSONA1A2B3C

Indirizzo IP: 192.0.2.111

Non modificare il **Nome porta**.

Fare clic su **Continua** quando appare la schermata **Controllo dell'account utente**.

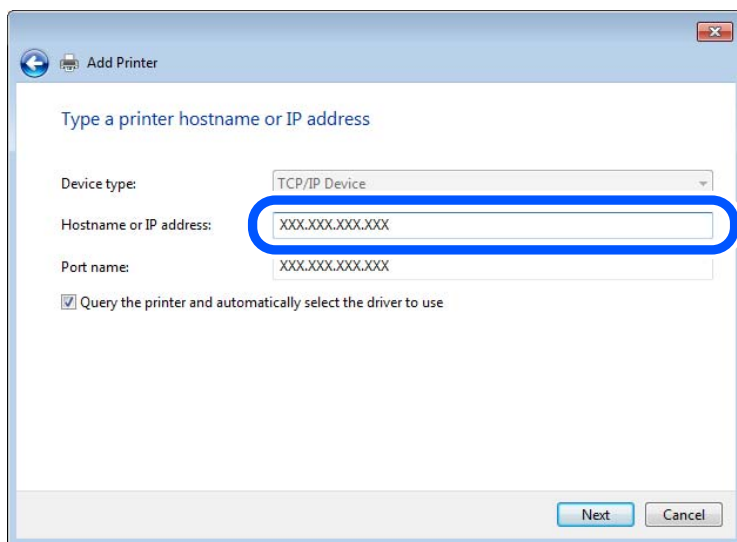

**Nota:**

Se si specifica il nome della stampante sulla rete in cui è disponibile la risoluzione dei nomi, l'indirizzo IP viene tracciato anche se l'indirizzo IP della stampante è stato modificato tramite DHCP. È possibile confermare il nome della stampante dalla schermata di stato della rete sul pannello di controllo della stampante o dal foglio di stato della rete.

6. Installare il driver della stampante.

Se il driver della stampante è già installato:

Selezionare **Produttore** e **Stampanti**. Fare clic su **Avanti**.

7. Seguire le istruzioni visualizzate sullo schermo.

Se si utilizza la stampante con la connessione server/client (condivisione della stampante tramite il server Windows), effettuare le impostazioni di condivisione indicate di seguito.

### Verifica della configurazione della porta — Windows

Verificare che sia impostata la porta corretta per la coda di stampa.

1. Aprire la schermata Dispositivi e stampanti.

**Desktop > Impostazioni > Pannello di controllo > Hardware e suoni** o **Hardware > Dispositivi e stampanti**.

2. Aprire la schermata delle proprietà della stampante.

Fare clic con il pulsante destro del mouse sull'icona della stampante, quindi scegliere **Proprietà stampante**.



3. Fare clic sulla scheda **Porte**, selezionare **Porta TCP/IP standard**, quindi fare clic su **Configura porta**.
4. Verificare la configurazione della porta.
  - Per RAW  
Verificare che **Raw** sia selezionato in **Protocollo**, quindi fare clic su **OK**.
  - Per LPR  
Verificare che **LPR** sia selezionato in **Protocollo**. Immettere "PASSTHRU" in **Nome coda** da **Impostazioni LPR**. Selezionare **Conteggio byte LPR abilitato**, quindi fare clic su **OK**.

### **Condivisione della stampante (solo per Windows)**

Se si utilizza la stampante con la connessione server/client (condivisione della stampante tramite il server Windows), configurare la condivisione della stampante dal server di stampa.

1. Selezionare **Pannello di controllo > Visualizza dispositivi e stampanti** sul server di stampa.
2. Fare clic con il pulsante destro del mouse sull'icona della stampante (coda di stampa) con la quale si desidera effettuare la condivisione, quindi selezionare **Proprietà stampante > scheda Condivisione**.
3. Selezionare **Condividi la stampante**, quindi immettere il **Nome condivisione**.  
Per Windows Server 2012, fare clic su **Modifica opzioni condivisione**, quindi configurare le impostazioni.

### **Installazione di driver aggiuntivi (solo per Windows)**

Se le versioni di Windows per un server e i client sono diverse, si consiglia di installare driver aggiuntivi sul server di stampa.

1. Selezionare **Pannello di controllo > Visualizza dispositivi e stampanti** sul server di stampa.
2. Fare clic con il pulsante destro del mouse sull'icona della stampante da condividere con i client, quindi fare clic su **Proprietà stampante > scheda Condivisione**.
3. Fare clic su **Driver aggiuntivi**.  
Per Windows Server 2012, fare clic su **Change Sharing Options**, quindi configurare le impostazioni.
4. Selezionare le versioni di Windows per i client, quindi fare clic su **OK**.
5. Selezionare il file di informazioni per il driver della stampante (\*.inf), quindi installare il driver.

### **Uso della stampante condivisa - Windows**

L'amministratore deve informare i client sul nome di computer assegnato al server di stampa e sulle modalità per aggiungerlo a rispettivi computer. Se non sono ancora stati configurati driver aggiuntivi, informare i client sulla modalità d'uso di **Dispositivi e stampanti** per aggiungere la stampante condivisa.

Se sono già stati configurati driver aggiuntivi sul server di stampa, effettuare i passaggi che seguono:

1. Selezionare il nome assegnato al server di stampa in **Windows Explorer**.

2. Fare doppio clic sulla stampante da utilizzare.

## Impostazioni di base per la stampa

Definisce le impostazioni di stampa, ad esempio la dimensione della carta o l'errore di stampa.

### Impostazione dell'origine carta

Impostare il formato e il tipo di carta da caricare in ciascuna origine carta.

1. Accedere a Web Config e selezionare la scheda **Stampa > Impostaz. di alimentazione**.
2. Impostare ciascuna voce.

Gli elementi visualizzati possono variare a seconda della situazione.

**Nome dell'origine carta**

Visualizzare il nome dell'origine della carta di destinazione, ad esempio **vassoio carta, Cassetto 1**.

**Formato carta**

Selezionare il formato carta da impostare dal menu a discesa.

**Unità**

Selezionare l'unità della dimensione definita dall'utente. È possibile selezionarla quando **Definito dall'utente** è selezionato in **Formato carta**.

**Larghezza**

Selezionare la larghezza orizzontale della dimensione definita dall'utente.

L'intervallo da inserire qui dipende dall'origine della carta, indicata sul lato di **Larghezza**.

Quando si seleziona **mm** in **Unità**, è possibile immettere fino a un punto decimale.

Quando si seleziona **pollici** in **Unità**, è possibile immettere fino a due punti decimali.

**Altezza**

Selezionare la lunghezza verticale della dimensione definita dall'utente.

L'intervallo da inserire qui dipende dall'origine della carta, indicata sul lato di **Altezza**.

Quando si seleziona **mm** in **Unità**, è possibile immettere fino a un punto decimale.

Quando si seleziona **pollici** in **Unità**, è possibile immettere fino a due punti decimali.

**Tipo di carta**

Selezionare il tipo di carta da impostare dal menu a discesa.

3. Verificare le impostazioni e fare clic su **OK**.

### Errori di impostazione

Impostare la visualizzazione degli errori per il dispositivo.

1. Accedere a Web Config, quindi selezionare la scheda **Stampa > Imp. di errore**.

2. Impostare ciascuna voce.

Avviso formato carta

Impostare se visualizzare un errore sul pannello di controllo quando il formato carta dell'origine carta specificata è diverso dal formato carta dei dati di stampa.

Avviso tipo di carta

Impostare se visualizzare un errore sul pannello di controllo quando il tipo di carta dell'origine carta specificata è diverso dal tipo di carta dei dati di stampa.

Risolutore aut. di errori

Impostare se eliminare automaticamente l'errore in caso di inattività sul pannello di controllo per 5 secondi dopo la visualizzazione dell'errore.

3. Verificare le impostazioni e fare clic su **OK**.

### **Impostazione della stampa universale**

Impostare quando si stampa da dispositivi esterni senza usare il driver della stampante.

Alcune voci non vengono visualizzate a seconda del linguaggio di stampa della stampante.

1. Accedere a Web Config, quindi selezionare la scheda **Stampa > Impostaz. stampa universali**.

2. Impostare ciascuna voce.

3. Verificare le impostazioni e fare clic su **OK**.

### **Di base**

<b>Elementi</b>	<b>Descrizione</b>
Offset superiore(-30.0-30.0mm)	Imposta la posizione verticale della carta su cui ha inizio la stampa.
Offset sinistro(-30.0-30.0mm)	Imposta la posizione orizzontale della carta su cui ha inizio la stampa.
Offset superiore in retro(-30.0-30.0mm)	Imposta la posizione verticale della carta su cui ha inizio la stampa del retro della carta durante la stampa fronte/retro.
Offset sinistro in retro(-30.0-30.0mm)	Imposta la posizione orizzontale della carta su cui ha inizio la stampa del retro della carta durante la stampa fronte/retro.
Controlla larghezza carta	Imposta se controllare la larghezza della carta durante la stampa.
Salta pagina vuota	Se nei dati di stampa è presente una pagina vuota, imposta di non stampare una pagina vuota.

## **Configurazione di AirPrint**

Impostare quando si utilizza la stampa e la scansione con AirPrint.

Accedere a Web Config e selezionare la scheda **Rete > Configurazione di AirPrint**.

Voci	Descrizione
Nome servizio Bonjour	Immettere il nome del servizio Bonjour utilizzando da 1 a 41 caratteri in ASCII (0x20–0x7E).
Ubicazione Bonjour	Immettere le informazioni sulla posizione quali il posizionamento della stampante entro 127 byte o meno in Unicode (UTF-8).
Georilevazione Latitudine e longitudine (WGS84)	Immettere le informazioni sulla posizione della stampante. Questa voce è facoltativa. Immettere i valori utilizzando il dato WGS-84, che separa la latitudine e la longitudine con una virgola. È possibile inserire da -90 a +90 per il valore di latitudine e da -180 a +180 per il valore di longitudine. È possibile immettere meno di un decimale al sesto posto, ed è possibile omettere il "+".
Protocollo di massima priorità	Selezionare il protocollo di priorità superiore da IPP e Port9100.
Wide-Area Bonjour	Impostare se utilizzare o meno Wide-Area Bonjour. Se lo si utilizza, le stampanti devono essere registrate sul server DNS per poter cercare la stampante sul segmento.
Richiede codice PIN quando si utilizza la stampa IPP.	Selezionare se richiedere o meno un codice PIN quando si utilizza la stampa IPP. Se si seleziona <b>Si</b> , i lavori di stampa IPP senza codici PIN non vengono salvati nella stampante.
Abilita AirPrint	IPP, Bonjour e AirPrint (servizio di scansione) sono abilitati, e l'IPP viene stabilito solo con una comunicazione sicura.

## Configurazione di un server di posta

Impostare il server di posta elettronica da Web Config.

Controllare quando segue prima di impostare.

- La stampante è connessa alla rete che può accedere al server di posta.
- Informazioni di impostazione della posta elettronica del computer che utilizza lo stesso server di posta della stampante.

### Nota:

- Quando si utilizza il server di posta su Internet, verificare le informazioni di impostazione fornite dal provider o dal sito web.
- È possibile configurare il server di posta anche dal pannello di controllo della stampante. Accesso come descritto di seguito.

**Impostazioni > Impostazioni generali > Impostazioni di rete > Avanzate > Server e-mail > Impostazioni server**

1. Accedere a Web Config e selezionare la scheda **Rete > Server e-mail > Di base**.
2. Inserire un valore per ciascuna voce.
3. Selezionare **OK**.

Vengono visualizzate le impostazioni selezionate.

Una volta completata l'installazione, eseguire il controllo della connessione.

## Informazioni correlate

➔ “Esecuzione di Web Config in un browser Web” a pagina 277

## Voci di impostazione del server di posta

The screenshot shows the Epson Web Config interface for the 'Email Server > Basic' settings. The interface includes a navigation menu on the left with options like Basic, Wi-Fi, Wired LAN, Wi-Fi Direct, Email Server, LDAP Server, Kerberos Settings, MS Network, Epson Connect Services, and Google Cloud Print Services. The main content area is titled 'Email Server > Basic' and contains the following fields:

- Authentication Method:** SMTP AUTH (selected in a dropdown menu)
- Authenticated Account:** 0000000
- Authenticated Password:** \*\*\*\*\*
- Sender's Email Address:** epson@epsonetest.com
- SMTP Server Address:** 192.0.2.127
- SMTP Server Port Number:** 25
- Secure Connection:** None (selected in a dropdown menu)
- Certificate Validation:**  Enable  Disable

Below these fields, there is a note: "It is recommended to enable the Certificate Validation. It will be connected without confirming the safety of the email server when the Certificate Validation is disabled." At the bottom, there are fields for POP3 Server Address and POP3 Server Port Number, and an 'OK' button.

Elementi	Impostazioni e descrizione	
Metodo autenticazione	Specificare il metodo di autenticazione per l'accesso della stampante al server di posta.	
	Disattiva	Impostare quando il server di posta non necessita di autenticazione.
	AUT. SMTP	Autentica il server SMTP (server di posta in uscita) quando si invia una e-mail. Il server di posta deve supportare l'autenticazione SMTP.
	POP prima di SMTP	Autentica il server POP3 (server di posta in entrata) prima di inviare una e-mail. Quando si seleziona questa voce, impostare il server POP3.
Account autenticato	<p>Se si seleziona <b>AUT. SMTP</b> o <b>POP prima di SMTP</b> come <b>Metodo autenticazione</b>, immettere il nome dell'account autenticato tra 0 e 255 caratteri in ASCII (0x20–0x7E).</p> <p>Se si seleziona <b>AUT. SMTP</b>, immettere l'account del server SMTP. Se si seleziona <b>POP prima di SMTP</b>, immettere l'account del server POP3.</p>	

Elementi	Impostazioni e descrizione	
Password autenticata	Se si seleziona <b>AUT. SMTP</b> o <b>POP prima di SMTP</b> come <b>Metodo autenticazione</b> , immettere la password autenticata tra 0 e 20 caratteri in ASCII (0x20–0x7E). Se si seleziona <b>AUT. SMTP</b> , immettere l'account autenticato per il server SMTP. Se si seleziona <b>POP prima di SMTP</b> , immettere l'account autenticato per il server POP3.	
Indirizzo e-mail mittente	Inserire l'indirizzo e-mail del mittente, ad esempio l'indirizzo e-mail dell'amministratore di sistema. Tale indirizzo viene utilizzato per l'autenticazione, quindi immettere un indirizzo e-mail valido registrato nel server di posta. Immettere da 0 a 255 caratteri in ASCII (0x20–0x7E) ad eccezione di : ( ) < > [ ] ; ¥. Il primo carattere non può essere un punto ".".	
Indirizzo server SMTP	Immettere tra 0 e 255 caratteri utilizzando A–Z a–z 0–9 . -. È possibile utilizzare il formato IPv4 o FQDN.	
Numero porta server SMTP	Immettere un numero tra 1 e 65535.	
Connessione protetta	Selezionare il metodo di crittografia della comunicazione al server di posta.	
	Nessuno	Se si seleziona <b>POP prima di SMTP</b> in <b>Metodo autenticazione</b> , la connessione non è crittografata.
	SSL/TLS	Ciò è disponibile quando <b>Metodo autenticazione</b> viene impostato su <b>Disattiva</b> o <b>AUT. SMTP</b> . La comunicazione è crittografata fin dall'inizio.
	STARTTLS	Ciò è disponibile quando <b>Metodo autenticazione</b> viene impostato su <b>Disattiva</b> o <b>AUT. SMTP</b> . La comunicazione non è crittografata all'inizio, ma a seconda dell'ambiente di rete, il fatto che sia crittografata o meno può venire modificato.
Convalida certificato	Il certificato viene abilitato quando questa opzione viene abilitata. Si consiglia di impostare su <b>Abilita</b> . Per impostare, è necessario importare il Certificato CA sulla stampante.	
Indirizzo server POP3	Se si seleziona <b>POP prima di SMTP</b> come <b>Metodo autenticazione</b> , immettere l'indirizzo del server POP3 da 0 e 255 caratteri utilizzando A–Z a–z 0–9 . -. È possibile utilizzare il formato IPv4 o FQDN.	
Numero porta server POP3	Se si seleziona <b>POP prima di SMTP</b> come <b>Metodo autenticazione</b> immettere un numero compreso tra 1 e 65535.	

## Verifica della connessione al server di posta

È possibile controllare la connessione al server di posta eseguendo il controllo di connessione.

1. Accedere a Web Config e selezionare la scheda **Rete > Server e-mail > Test di conn.**

2. Selezionare **Avvia**.

Viene avviato il test di connessione sul server e-mail. Dopo il test, viene visualizzato il report di controllo.

**Nota:**

È possibile verificare la connessione al server di posta anche dal pannello di controllo della stampante. Accesso come descritto di seguito.

**Impostazioni > Impostazioni generali > Impostazioni di rete > Avanzate > Server e-mail > Controllo connessione**

### Riferimenti per test di connessione al server di posta

Messaggi	Causa
Test di connessione riuscito.	Questo messaggio appare quando la connessione con il server è riuscita.
Errore di comunicazione server SMTP. Controllare quanto segue. - Impostazioni di rete	Questo messaggio appare quando <ul style="list-style-type: none"> <li><input type="checkbox"/> La stampante non è connessa ad una rete</li> <li><input type="checkbox"/> Il server SMTP è inattivo</li> <li><input type="checkbox"/> La connessione di rete viene disconnessa durante la comunicazione</li> <li><input type="checkbox"/> Si ricevono dati incompleti</li> </ul>
Errore di comunicazione server POP3. Controllare quanto segue. - Impostazioni di rete	Questo messaggio appare quando <ul style="list-style-type: none"> <li><input type="checkbox"/> La stampante non è connessa ad una rete</li> <li><input type="checkbox"/> Il server POP3 è inattivo</li> <li><input type="checkbox"/> La connessione di rete viene disconnessa durante la comunicazione</li> <li><input type="checkbox"/> Si ricevono dati incompleti</li> </ul>
Errore durante la conness. al server SMTP. Controllare quanto segue. - Indirizzo server SMTP - Server DNS	Questo messaggio appare quando <ul style="list-style-type: none"> <li><input type="checkbox"/> Connessione ad un server DNS non riuscita</li> <li><input type="checkbox"/> Risoluzione dei nomi di un server SMTP non riuscita</li> </ul>
Errore durante la conness. al server POP3. Controllare quanto segue. - Indirizzo server POP3 - Server DNS	Questo messaggio appare quando <ul style="list-style-type: none"> <li><input type="checkbox"/> Connessione ad un server DNS non riuscita</li> <li><input type="checkbox"/> Risoluzione dei nomi di un server POP3 non riuscita</li> </ul>
Errore di autenticazione server SMTP. Controllare quanto segue. - Metodo autenticazione - Account autenticato - Password autenticata	Questo messaggio appare in caso di mancata autenticazione del server SMTP.
Errore di autenticazione server POP3. Controllare quanto segue. - Metodo autenticazione - Account autenticato - Password autenticata	Questo messaggio appare in caso di mancata autenticazione del server POP3.
Metodo di comunicazione non supportato. Controllare quanto segue. - Indirizzo server SMTP - Numero porta server SMTP	Questo messaggio appare quando si cerca di comunicare con protocolli non supportati.
Connessione al server SMTP non riuscita. Cambiare Connessione protetta in Nessuno.	Questo messaggio appare in caso di mancata corrispondenza SMTP tra server e client o quando il server non supporta una connessione protetta SMTP (connessione SSL).
Connessione al server SMTP non riuscita. Cambiare Connessione protetta in SSL/TLS.	Questo messaggio appare in caso di mancata corrispondenza SMTP tra server e client o quando il server richiede l'utilizzo di una connessione SSL/TLS per una connessione protetta SMTP.
Connessione al server SMTP non riuscita. Cambiare Connessione protetta in STARTTLS.	Questo messaggio appare in caso di mancata corrispondenza SMTP tra server e client o quando il server richiede l'utilizzo di una connessione STARTTLS per una connessione protetta SMTP.
Connessione non affidabile. Controllare quanto segue. - Data e ora	Questo messaggio appare quando l'impostazione di data e ora della stampante non è corretta o il certificato è scaduto.

Messaggi	Causa
Connessione non affidabile. Controllare quanto segue. - Certificato CA	Questo messaggio appare quando la stampante non dispone di un certificato root corrispondente al server o un Certificato CA non è stato importato.
Connessione non affidabile.	Questo messaggio appare quando il certificato ottenuto è danneggiato.
Autenticazione server SMTP non riuscita. Cambiare Metodo autenticazione in AUT. SMTP.	Questo messaggio appare in caso di mancata corrispondenza del metodo di autenticazione tra server e client. Il server supporta AUT. SMTP.
Autenticazione server SMTP non riuscita. Cambiare Metodo autenticazione in POP prima di SMTP.	Questo messaggio appare in caso di mancata corrispondenza del metodo di autenticazione tra server e client. Il server non supporta AUT. SMTP.
Indirizzo e-mail mittente non corretto. Passare all'indirizzo e-mail per il servizio e-mail in uso.	Questo messaggio appare quando l'indirizzo e-mail del mittente specificato non è corretto.
Impossibile accedere alla stampante fino al completamento del processo.	Questo messaggio appare quando la stampante è occupata.

## Impostazione di una cartella di rete condivisa

Impostare una cartella di rete per salvare un'immagine acquisita.

Quando si salva un file nella cartella, la stampante accede come utente del computer su cui è stata creata la cartella.

Inoltre, assicurarsi di impostare MS Network durante la creazione della cartella di rete condivisa.

### Creazione della cartella condivisa

#### Prima di creare la cartella condivisa

Prima di creare la cartella condivisa, controllare quanto segue.

- La stampante è connessa alla rete in cui può accedere al computer in cui verrà creata la cartella condivisa.
- Nessun carattere multi-byte è presente nel nome del computer in cui verrà creata la cartella condivisa.

#### **Importante:**

*Quando un carattere multi-byte è presente nel nome del computer, il salvataggio del file nella cartella condivisa potrebbe non riuscire.*

*In tal caso, passare a un computer che non comprenda un carattere multi-byte nel nome o modificare il nome del computer.*

*Quando si modifica il nome del computer, assicurarsi di confermare in precedenza tutto ciò con l'amministratore, poiché questo fatto potrebbe interessare alcune impostazioni, ad esempio la gestione del computer, l'accesso alle risorse, ecc.*

#### Verifica del profilo di rete

Sul computer in cui verrà creata la cartella condivisa, controllare se è disponibile la condivisione di cartelle.



1. Accedere al computer in cui la cartella condivisa verrà creata dall'account utente con autorità di amministratore.
2. Selezionare **Pannello di controllo > Rete e Internet > Centro connessioni di rete e condivisione**.
3. Fare clic su **Impostazioni condivisione avanzate**, quindi fare clic su  per il profilo con **(profilo corrente)** nei profili di rete visualizzati.
4. Controllare se **Attiva condivisione file e stampanti** è selezionata in **Condivisione file e stampanti**.  
Se è già selezionata, fare clic su **Annulla** e chiudere la finestra.  
Quando si modificano le impostazioni, fare clic su **Salva modifiche** e chiudere la finestra.

### Informazioni correlate

➔ [“Posizione in cui creare la cartella condivisa e esempio di sicurezza” a pagina 329](#)

### **Posizione in cui creare la cartella condivisa e esempio di sicurezza**

A seconda della posizione in cui viene creata la cartella condivisa, la sicurezza e la comodità variano.

Per utilizzare la cartella condivisa dalle stampanti o da altri computer, sono necessarie le seguenti autorizzazioni in lettura e modifica per la cartella.

Scheda **Condivisione** > poi **Condivisione avanzata** > **Autorizzazioni**

Controlla il permesso di accesso della rete alla cartella condivisa.

Autorizzazione di accesso della scheda **Sicurezza**

Controlla il permesso di accesso della rete e l'accesso locale alla cartella condivisa.

Quando si imposta **Tutti** per la cartella condivisa creata sul desktop, come esempio di creazione di una cartella condivisa, sarà consentito l'accesso a tutti gli utenti che possono accedere al computer.

Tuttavia, l'utente che non dispone di autorità non può accedervi perché il desktop (cartella) è sotto il controllo della cartella utente, quindi al desktop vengono assegnate le impostazioni di sicurezza della cartella utente. L'utente cui è consentito l'accesso nella scheda **Sicurezza** (utente connesso e amministratore in questo caso) può utilizzare la cartella.

Vedere di seguito per la creazione della posizione corretta.

Questo esempio vale per quando si crea la cartella “cartella\_scansione”.

### Informazioni correlate

➔ [“Esempio di configurazione per un i file server” a pagina 329](#)

➔ [“Esempio di configurazione per un personal computer” a pagina 335](#)

### **Esempio di configurazione per un i file server**

La presente spiegazione fornisce un esempio per la creazione di una cartella condivisa sulla radice dell'unità del computer condiviso, quale il file server nell'esempio seguente.

Gli utenti con accesso controllabile, quali coloro che hanno lo stesso dominio del computer su cui creare una cartella condivisa, possono accedere alla cartella condivisa.

Impostare questa configurazione quando si consente a qualsiasi utente di leggere e scrivere nella cartella condivisa del computer, ad esempio il file server e il computer condiviso.

- Luogo per la creazione della cartella condivisa: radice dell'unità
- Percorso cartella: C:\cartella\_scansione
- Autorizzazione di accesso tramite rete (Permessi di condivisione): Tutti
- Autorizzazione di accesso al file system (Sicurezza): Utenti autenticati

1. Accedere al computer in cui la cartella condivisa verrà creata dall'account utente con autorità di amministratore.
2. Avviare Esplora risorse.
3. Creare la cartella sulla radice dell'unità, quindi denominarla "cartella\_scansione".

Per il nome della cartella, immettere tra 1 e 12 caratteri alfanumerici. Se si supera il limite dei caratteri per il nome della cartella, potrebbe non essere possibile accedervi normalmente a seconda dell'ambiente.

4. Fare clic con il pulsante destro del mouse sulla cartella, quindi selezionare **Proprietà**.

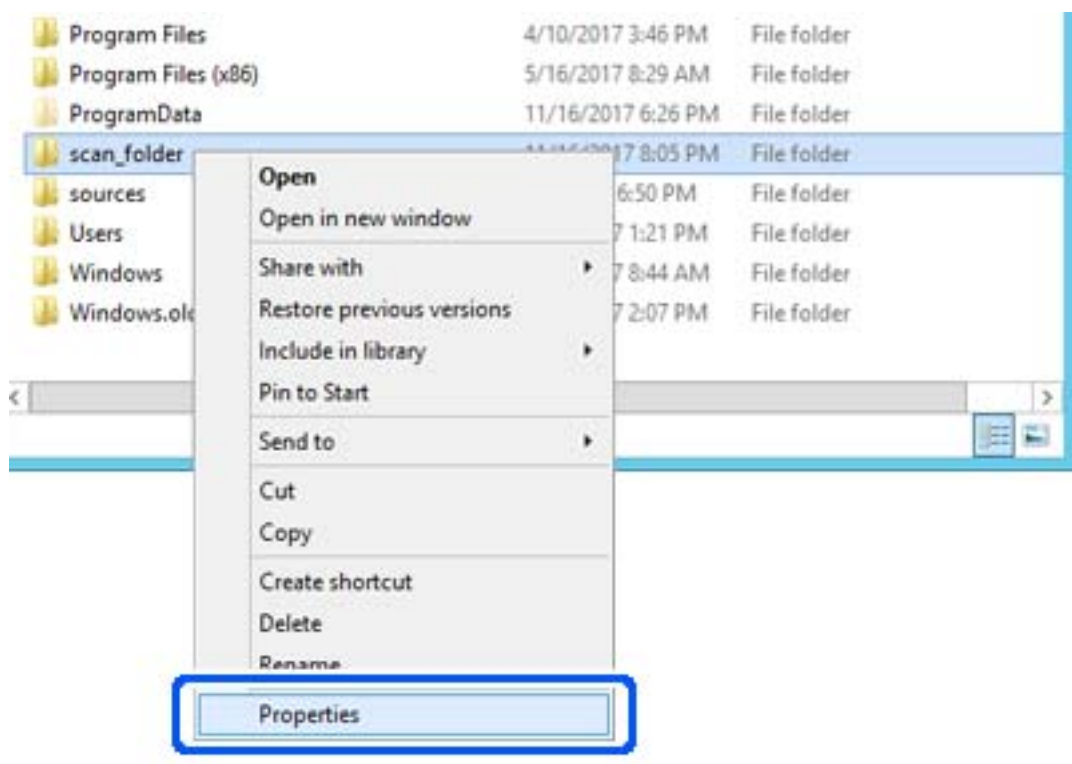

5. Fare clic su **Condivisione avanzata** nella scheda **Condivisione**.

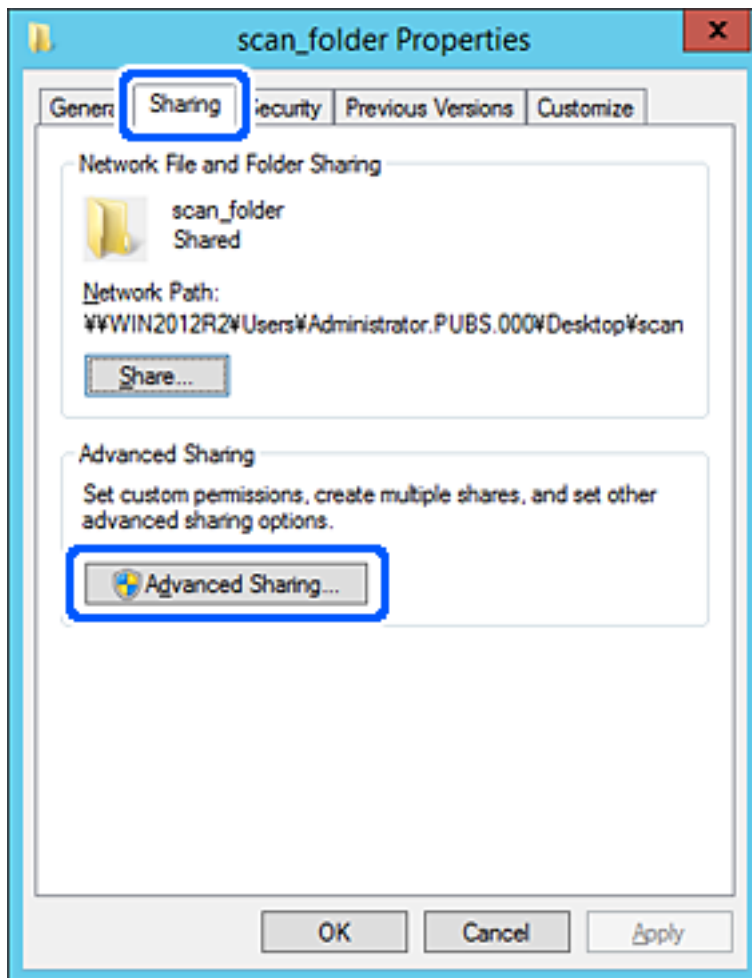

- 6. Selezionare **Condividi questa cartella** e fare clic su **Autorizzazioni**.

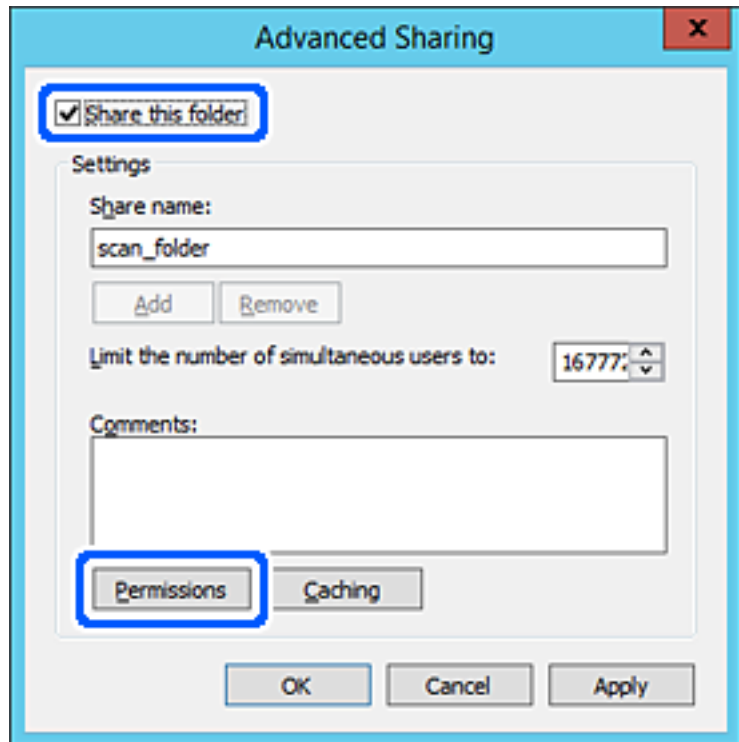

- 7. Selezionare il gruppo **Tutti** in **Utenti e gruppi**, selezionare **Consenti** in **Modifica** e quindi fare clic su **OK**.

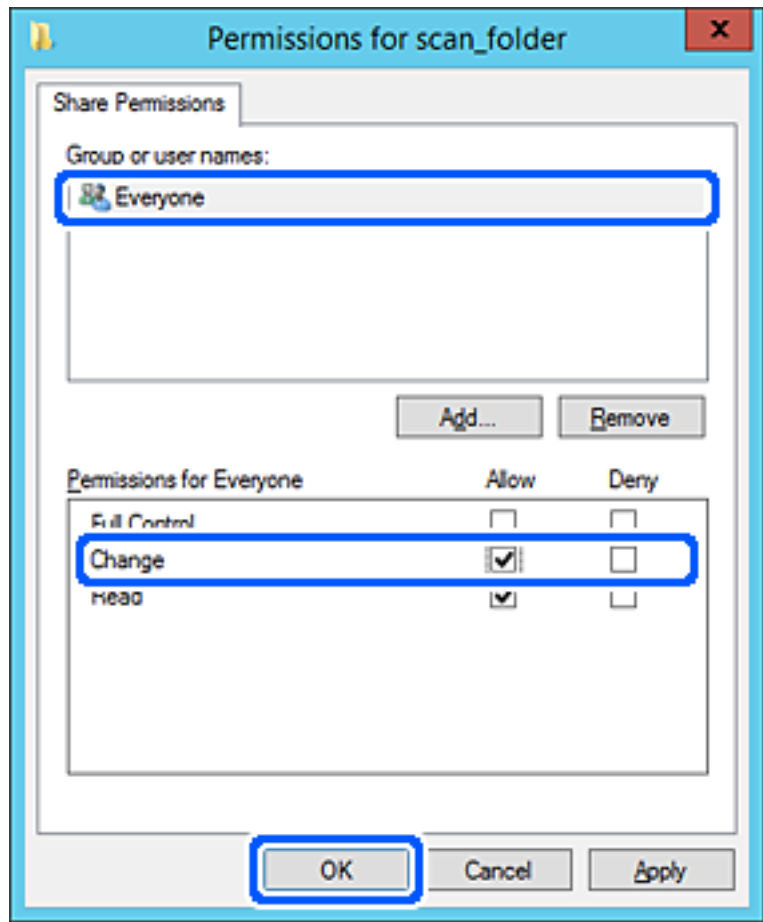

- 8. Fare clic su OK.
- 9. Selezionare la scheda **Sicurezza**, poi selezionare **Utenti autenticati** in **Utenti e gruppi**.

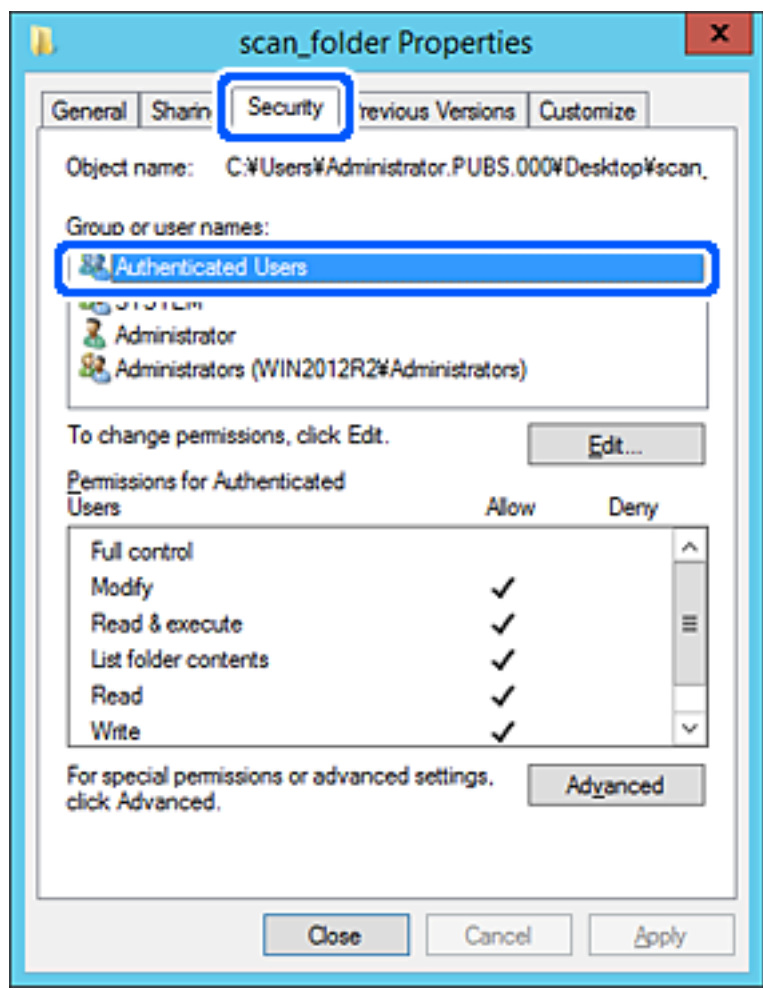

"Utenti autenticati" è il gruppo speciale che comprende tutti gli utenti che possono accedere al dominio o al computer. Il gruppo viene visualizzato solo se la cartella viene creata appena sotto la cartella principale.

Se non appare, è possibile aggiungerle facendo clic su **Modifica**. Per ulteriori informazioni, vedere Informazioni correlate.

10. Verificare che **Consenti in Modifica** sia selezionato sotto **Autorizzazioni per utenti autenticati**.

Se non è selezionato, selezionare **Utenti autenticati**, fare clic su **Modifica**, selezionare **Consenti in Modifica** sotto **Autorizzazioni per utenti autenticati**, quindi fare clic su **OK**.

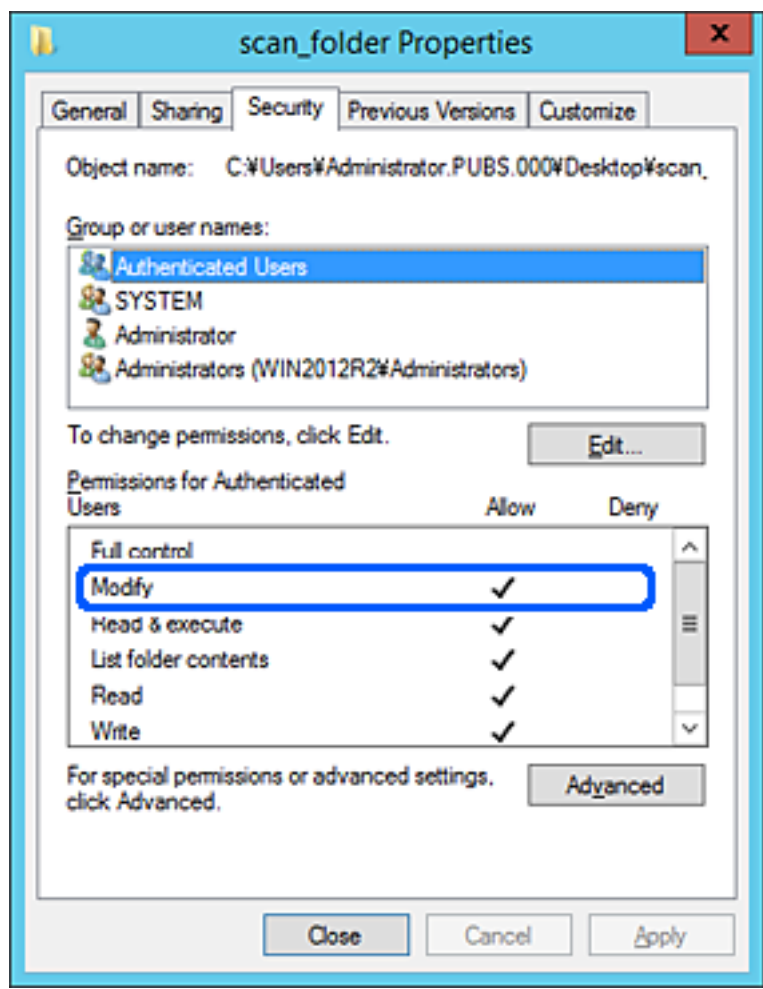

11. Selezionare la scheda **Condivisione**.

Il percorso di rete della cartella condivisa viene visualizzato. Esso viene utilizzato quando ci si registra ai contatti della stampante. È consigliabile prenderne nota.

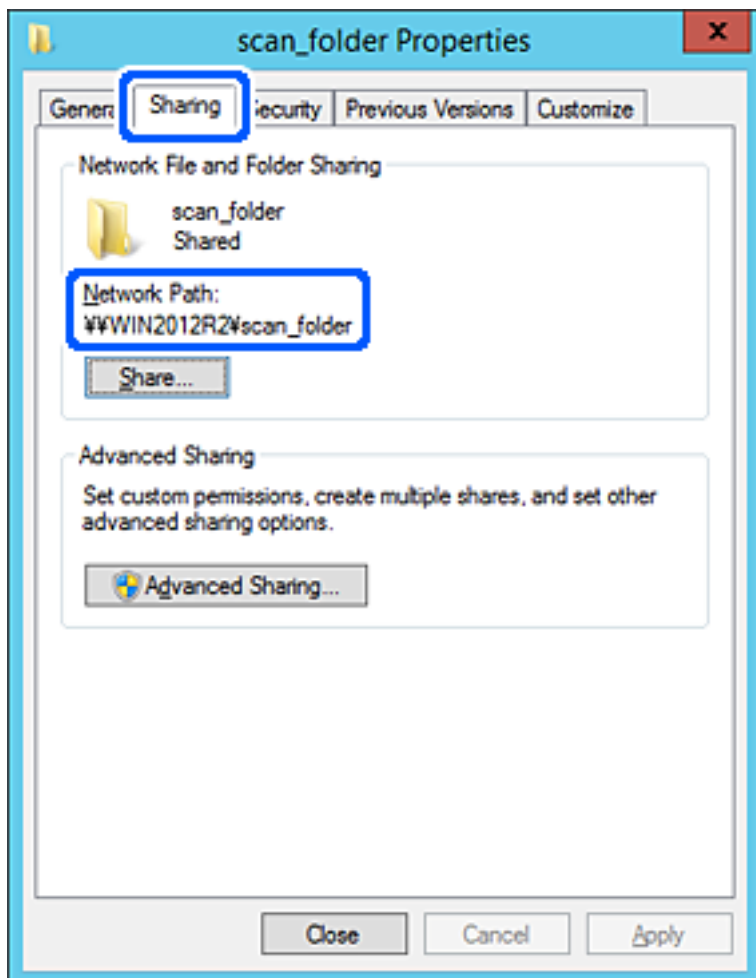

12. Fare clic su **OK** o **Chiudi** per chiudere la schermata.

Controllare se il file può essere scritto o letto sulla cartella condivisa dai computer dello stesso dominio.

### Informazioni correlate

➔ [“Aggiunta di un gruppo o di un utente cui consentire l'accesso” a pagina 340](#)

### Esempio di configurazione per un personal computer

Questa spiegazione è un esempio per la creazione della cartella condivisa sul desktop dell'utente che ha attualmente accesso al computer.

L'utente che accede al computer e che dispone di autorità amministrativa può accedere alla cartella desktop e alla cartella dei documenti che si trovano nella cartella Utente.

Impostare questa configurazione quando NON si desidera autorizzare la lettura e la scrittura da parte di un altro utente alla cartella condivisa su un personal computer.

- Luogo per la creazione della cartella condivisa: Desktop
- Percorso cartella: C:\Users\xxxx\Desktop\cartella\_scansione

- Autorizzazione di accesso tramite rete (Permessi di condivisione): Tutti
  - Autorizzazione di accesso al file system (Sicurezza): togliere o aggiungere nomi utente/gruppo cui consentire l'accesso
1. Accedere al computer in cui la cartella condivisa verrà creata dall'account utente con autorità di amministratore.
  2. Avviare Esplora risorse.
  3. Creare la cartella sul desktop quindi denominarla "cartella\_scansione".  
Per il nome della cartella, immettere tra 1 e 12 caratteri alfanumerici. Se si supera il limite dei caratteri per il nome della cartella, potrebbe non essere possibile accedervi normalmente a seconda dell'ambiente.
  4. Fare clic con il pulsante destro del mouse sulla cartella, quindi selezionare **Proprietà**.

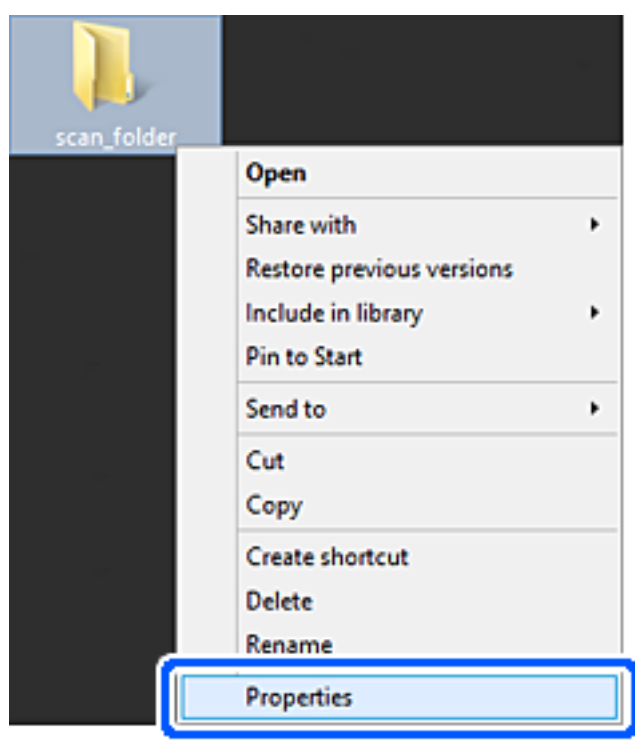



5. Fare clic su **Condivisione avanzata** nella scheda **Condivisione**.

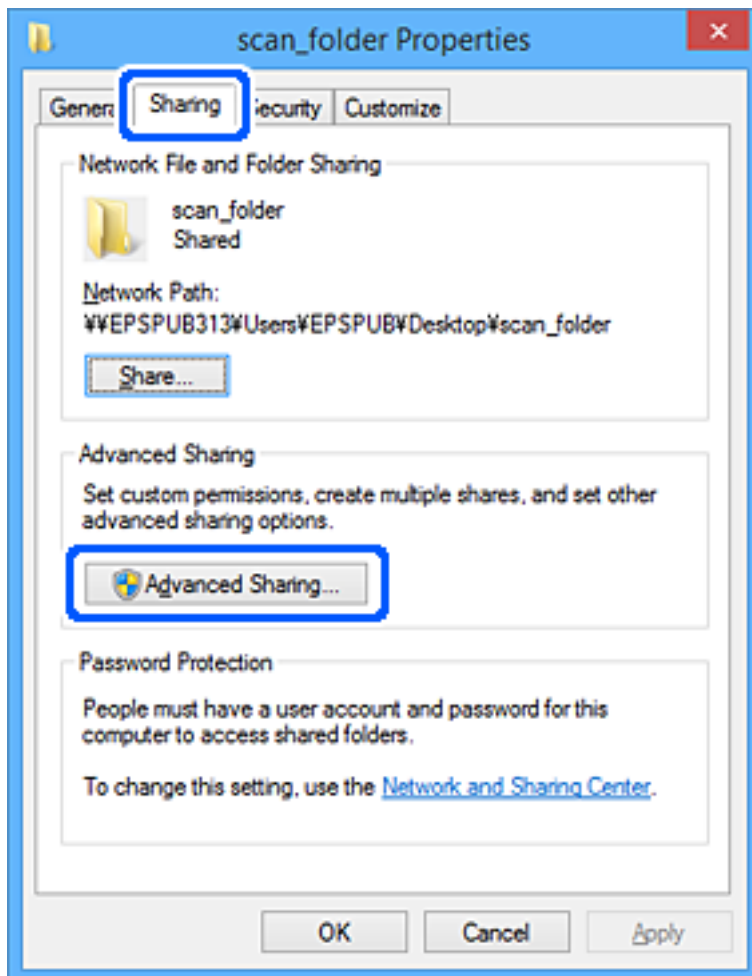

- 6. Selezionare **Condividi questa cartella** e fare clic su **Autorizzazioni**.

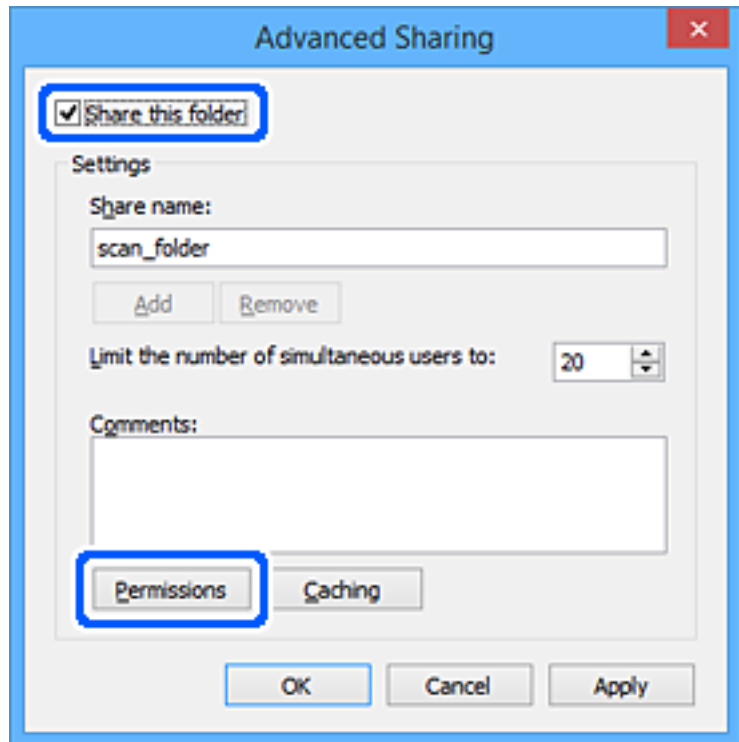

- 7. Selezionare il gruppo **Tutti** in **Utenti e gruppi**, selezionare **Consenti** in **Modifica** e quindi fare clic su **OK**.

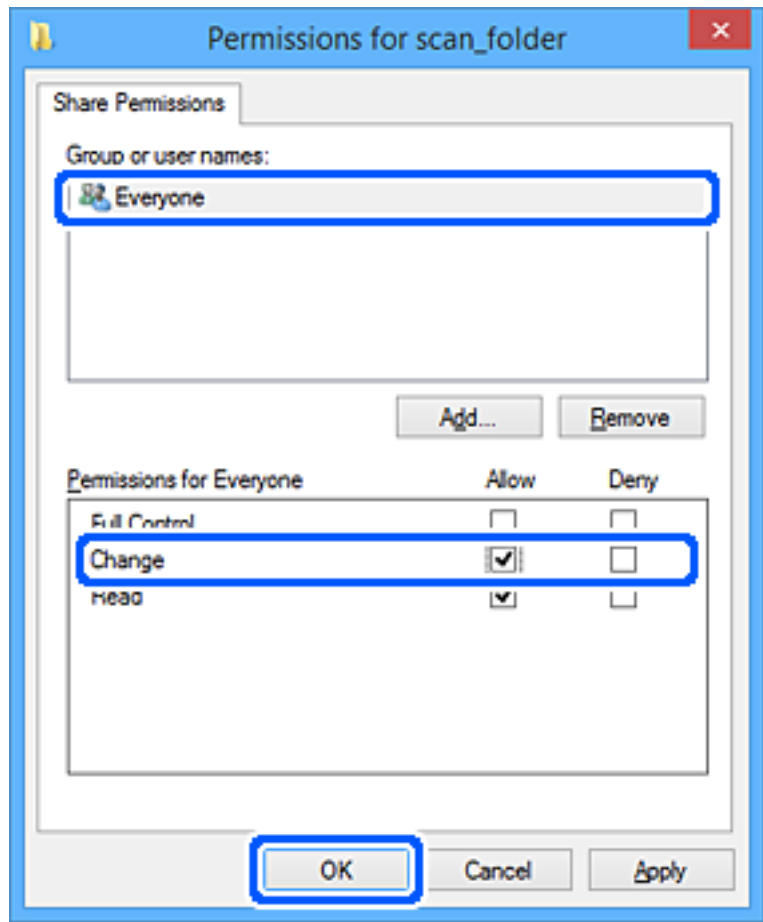

- 8. Fare clic su **OK**.
- 9. Selezionare la scheda **Sicurezza**.
- 10. Selezionare il gruppo o l'utente in **Utenti e gruppi**.

Il gruppo o l'utente visualizzato qui può accedere alla cartella condivisa.

In questo caso, l'utente che accede a questo computer e l'amministratore possono accedere alla cartella condivisa.

Se necessario, aggiungere altre autorizzazioni di accesso. È possibile aggiungerle facendo clic su **Modifica**. Per ulteriori informazioni, vedere Informazioni correlate.

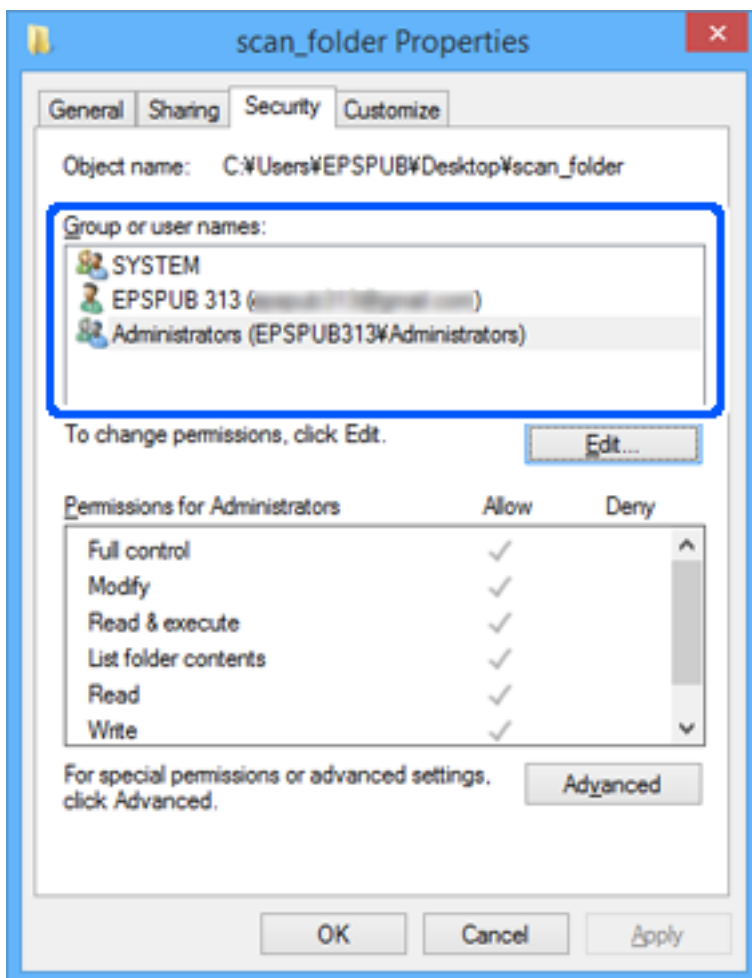

11. Selezionare la scheda **Condivisione**.

Il percorso di rete della cartella condivisa viene visualizzato. Esso viene utilizzato quando ci si registra ai contatti della stampante. È consigliabile prenderne nota.

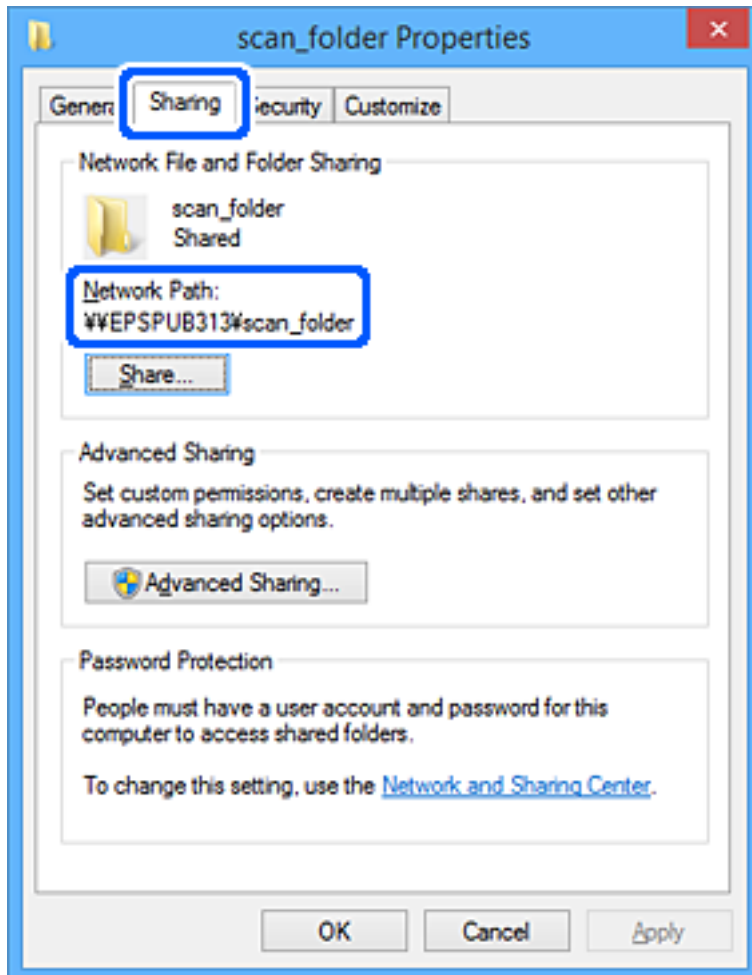

12. Fare clic su **OK** o **Chiudi** per chiudere la schermata.

Controllare se il file può essere scritto o letto sulla cartella condivisa dai computer degli utenti o dei gruppi con l'autorizzazione di accesso.

### Informazioni correlate

➔ [“Aggiunta di un gruppo o di un utente cui consentire l'accesso” a pagina 340](#)

### **Aggiunta di un gruppo o di un utente cui consentire l'accesso**

È possibile aggiungere un gruppo o un utente cui consentire l'accesso.

1. Fare clic con il pulsante destro del mouse sulla cartella e selezionare **Proprietà**.
2. Selezionare la scheda **Sicurezza**.

3. Fare clic su **Modifica**.

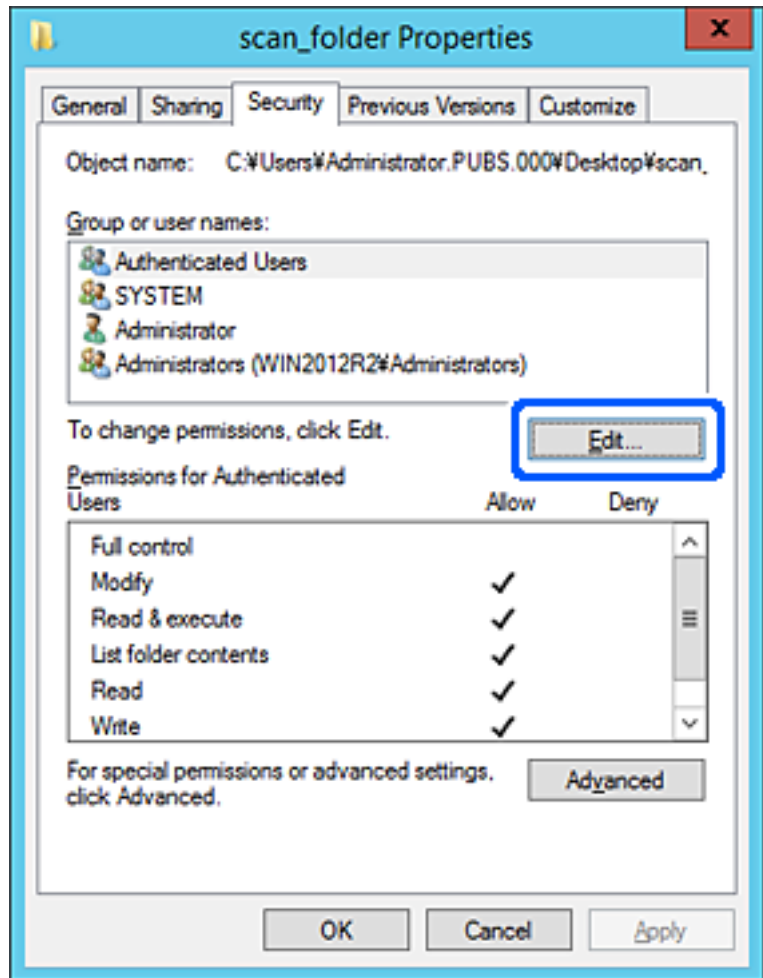

4. Fare clic su **Aggiungi** sotto **Utenti e gruppi**.

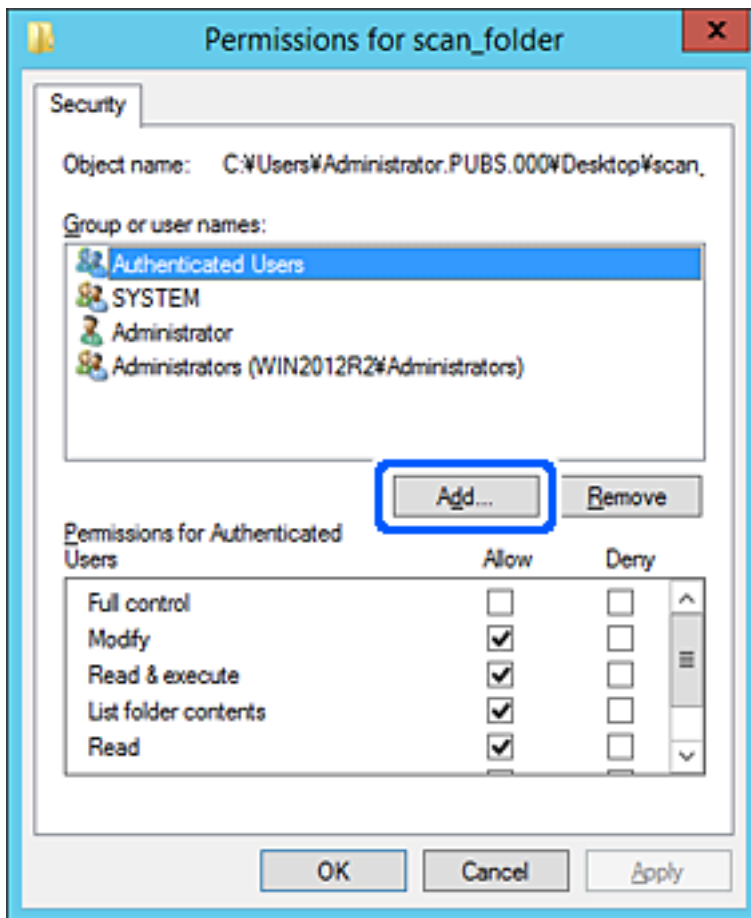

5. Immettere il nome del gruppo o dell'utente cui si desidera consentire l'accesso, quindi fare clic su **Controlla nomi**.

Viene aggiunta una sottolineatura al nome.

**Nota:**

Se non si conosce il nome completo del gruppo o dell'utente, immettere parte del nome e quindi fare clic su **Controlla nomi**. Vengono elencati i nomi dei gruppo o degli utenti che corrispondono a una parte del nome, quindi è possibile selezionare il nome completo dall'elenco.

Se un solo nome corrisponde, il nome completo con sottolineatura viene visualizzato in **Immettere il nome dell'oggetto da selezionare**.

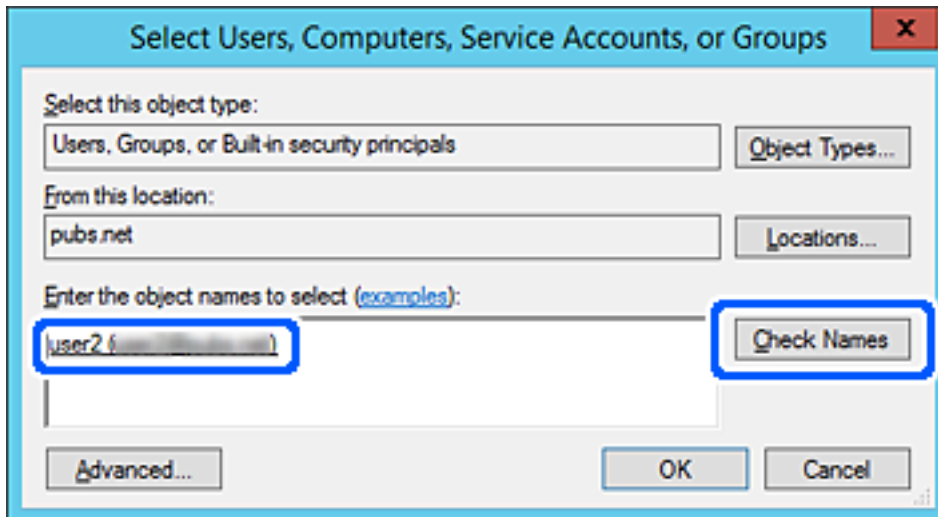

6. Fare clic su **OK**.

7. Nella scheda Autorizzazioni, selezionare il nome utente inserito in **Utenti e gruppi**, selezionare il permesso di accesso in **Modifica**, quindi fare clic su **OK**.

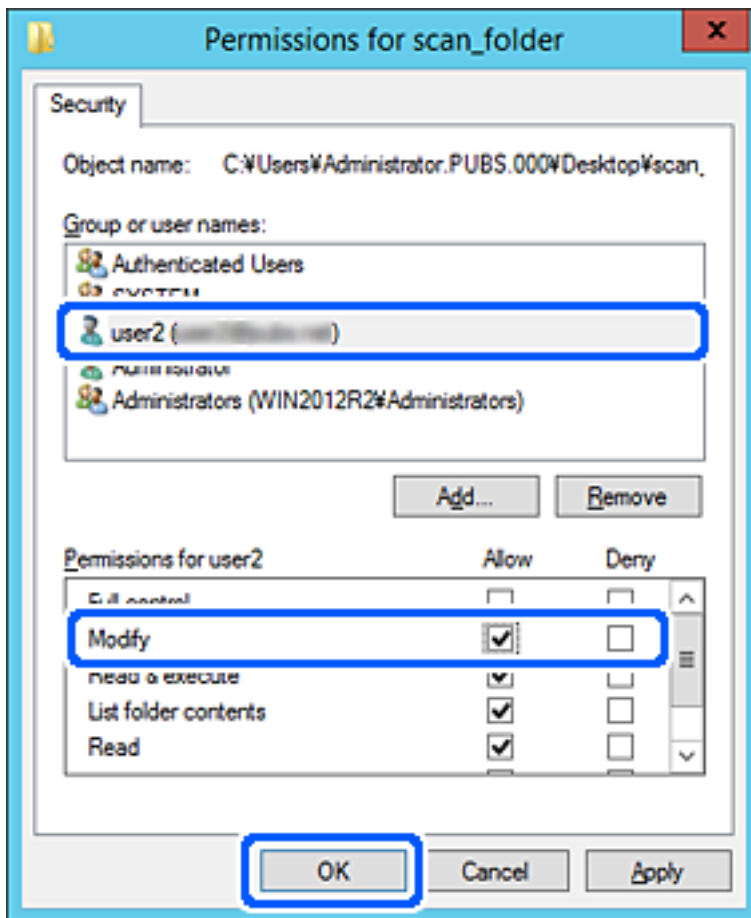

8. Fare clic su **OK** o **Chiudi** per chiudere la schermata.

Controllare se il file può essere scritto o letto sulla cartella condivisa dai computer degli utenti o dei gruppi con l'autorizzazione di accesso.

## Uso di Condivisione di rete Microsoft

Quando la si abilita, sono possibili le seguenti operazioni.

- Condividere l'archivio USB sulla rete collegata alla stampante.
- Inoltrare il risultato della scansione nella cartella condivisa del computer.

1. Accedere a Web Config e selezionare la scheda **Rete > Rete MS**.
2. Selezionare **Usa condivisione di rete Microsoft**.
3. Impostare ciascuna voce.
4. Fare clic su **Avanti**.
5. Confermare le impostazioni, quindi fare clic su **OK**.



6. Immettere quanto segue in Esplora risorse del computer, quindi premere il tasto Invio.

Controllare se vi è una cartella di rete e che sia possibile accedervi.

\\Indirizzo IP della stampante

Esempio: \\192.0.2.111

### Informazioni correlate

➔ [“Esecuzione di Web Config in un browser Web” a pagina 277](#)

### Voci di impostazione di rete MS

Elementi	Descrizione
Usa condivisione di rete Microsoft	Seleziona quando abilitare la condivisione di rete MS.
SMB1.0 SMB2/SMB3	Selezionare il protocollo che si desidera utilizzare. È possibile attivare solo SMB1.0 o SMB2/SMB3.
Condivisione file	Selezionare se abilitare la condivisione di file o meno. Abilitarla per le seguenti situazioni. <input type="checkbox"/> Condividere l'archivio USB sulla rete collegata alla stampante. <input type="checkbox"/> Inoltrare il risultato della scansione nella cartella condivisa del computer.
Autenticazione utente	Selezionare se eseguire l'autenticazione dell'utente o meno quando si accede alla memoria USB della rete collegata alla stampante.
Nome utente	Impostare il nome utente per l'autenticazione dell'utente. Immettere tra 1 e 127 caratteri in ASCII ad eccezione di "\[ ] ;   = , + * ? < > @ %". Tuttavia, non è possibile immettere un singolo punto o una combinazione di punto e uno spazio da solo.
Password	Impostare la password per l'autenticazione dell'utente. Immettere tra 1 e 64 caratteri in ASCII. Tuttavia, non è possibile impostare solo 10 asterischi "*".
Comunicazione crittografata	Impostare se abilitare la comunicazione crittografata o meno. È possibile selezionarla quando <b>Abilita</b> è selezionato in <b>Autenticazione utente</b> .
Nome host	Visualizzare il nome host della rete MS della stampante. Per modificarlo, selezionare la scheda <b>Rete &gt; Di base</b> , quindi modificare <b>Nome dispositivo</b> .
Nome gruppo di lavoro	Immettere il nome del gruppo di lavoro di MS Network. Immettere tra 0 e 15 caratteri in ASCII.
Attributo di accesso	Impostare l'Attributo di accesso della condivisione di file.
Nome condiviso (Host USB)	Mostrare come nome condiviso durante la condivisione del file.

## Rendere disponibili i contatti

La registrazione delle destinazioni nell'elenco dei contatti della stampante consente di inserire facilmente la destinazione durante la scansione o l'invio di fax.

### Nota:

È possibile registrare i seguenti tipi di destinazioni nell'elenco dei contatti. È possibile salvare fino a 100 voci in totale.

**Nota:**

Fax	Destinazione per i fax
E-mail	Destinazione per la posta elettronica Occorre configurare in anticipo le impostazioni del server di posta.
Cartella di rete (SMB)	Destinazione per i dati di scansione
Cartella rete/FTP	

## Comparazione della configurazione dei contatti

Esistono tre strumenti per la configurazione dei contatti della stampante: Web Config, Epson Device Admin e il pannello di controllo della stampante. Le differenze tra i tre strumenti sono elencate nella tabella che segue.

Funzioni	Web Config	Epson Device Admin	Pannello di controllo della stampante
Registrazione di una destinazione	✓	✓	✓
Modifica di una destinazione	✓	✓	✓
Aggiunta di un gruppo	✓	✓	✓
Modifica di un gruppo	✓	✓	✓
Eliminazione di destinazione o gruppi	✓	✓	✓
Eliminazione di tutte le destinazioni	✓	✓	-
Importazione di un file	✓	✓	-
Esportazione di un file	✓	✓	-

**Nota:**

È inoltre possibile configurare la destinazione fax tramite l'FAX Utility.

## Registrazione di una destinazione sui Contatti con Web Config

**Nota:**

È possibile registrare i contatti anche nel pannello di controllo della stampante.

1. Accedere a Web Config e selezionare la scheda **Scansione/Copia** o **Fax > Contatti**.
2. Selezionare il numero che si desidera registrare e fare clic su **Modifica**.
3. Immettere **Nome** e **Parola indice**.

4. Selezionare il tipo di destinazione come opzione di **Tipo**.

**Nota:**

Una volta completata la registrazione, non è possibile modificare l'opzione **Tipo**. Se si desidera modificare il tipo, eliminare la destinazione e registrarla nuovamente.

5. Immettere un valore per ciascuna voce, quindi fare clic su **Applica**.

**Informazioni correlate**

➔ “Esecuzione di Web Config in un browser Web” a pagina 277

**Voci di impostazione della destinazione**

Elementi	Impostazioni e descrizione
Impostazioni comuni	
Nome	Immettere il nome di visualizzazione nei contatti con un massimo di 30 caratteri in Unicode (UTF-8). Se non si specifica questa voce, lasciare il campo vuoto.
Parola indice	Immettere i termini di ricerca con un massimo di 30 caratteri in Unicode (UTF-8). Se non si specifica questa voce, lasciare il campo vuoto.
Tipo	Selezionare il tipo di indirizzo che si desidera registrare.
Assegna ad uso frequente	Questa voce è visualizzata nella schermata Web Config ma non è disponibile per questa stampante.
Fax	
Numero fax	Immettere tra 1 e 64 caratteri utilizzando 0-9, -, *, # e lo spazio.
Velocità fax	Selezionare una velocità di comunicazione per una destinazione.
E-mail	

Elementi	Impostazioni e descrizione
Indirizzo e-mail	Immettere tra 1 e 255 caratteri utilizzando A-Z, a-z, 0-9, ! # \$ % & ' * + - . / = ? ^ _ { } ~ @.
Rete cartella (SMB)	
Salva con nome	\\“Percorso cartella” Immettere il percorso della cartella di destinazione utilizzando tra 1 e 253 caratteri in Unicode (UTF-8), omettendo “\\”.
Nome utente	Immettere un nome utente per l'accesso a una cartella di rete con un massimo di 30 caratteri in Unicode (UTF-8). Tuttavia, evitare di utilizzare caratteri di controllo (da 0x00 a 0x1F e 0x7F).
Password	Immettere una password per l'accesso a una cartella di rete con un massimo di 20 caratteri in Unicode (UTF-8). Tuttavia, evitare di utilizzare caratteri di controllo (da 0x00 a 0x1F e 0x7F).
FTP	
Salva con nome	Immettere il nome del server utilizzando tra 1 e 253 caratteri in ASCII (0x20-0x7E), omettendo “ftp://”.
Nome utente	Immettere un nome utente per l'accesso a un server FTP con un massimo di 30 caratteri in Unicode (UTF-8). Tuttavia, evitare di utilizzare caratteri di controllo (da 0x00 a 0x1F e 0x7F). Se il server consente le connessioni anonime, immettere un nome utente come “Anonimo” e l'FTP. Se non si specifica questa voce, lasciare il campo vuoto.
Password	Immettere una password per l'accesso a un server FTP con un massimo di 20 caratteri in Unicode (UTF-8). Tuttavia, evitare di utilizzare caratteri di controllo (da 0x00 a 0x1F e 0x7F). Se non si specifica questa voce, lasciare il campo vuoto.
Modalità connessione	Selezionare il metodo di connessione dal menu. Se è stato impostato un firewall tra la stampante e il server FTP, selezionare <b>Modalità passiva</b> .
Numero porta	Immettere un numero di porta del server FTP tra 1 e 65535.

## Registrazione di destinazioni come gruppo usando Web Config

Se il tipo di destinazione è impostato su **Fax** o **E-mail**, è possibile registrare le destinazioni come un gruppo.

1. Accedere a Web Config e selezionare la scheda **Scansione/Copia** o **Fax > Contatti**.
2. Selezionare il numero che si desidera registrare e fare clic su **Modifica**.
3. Selezionare un gruppo da **Tipo**.
4. Fare clic su **Seleziona per Contatti per Gruppo**.  
Vengono visualizzate le destinazioni disponibili.

5. Selezionare la destinazione che si desidera registrare nel gruppo, quindi fare clic su **Seleziona**.

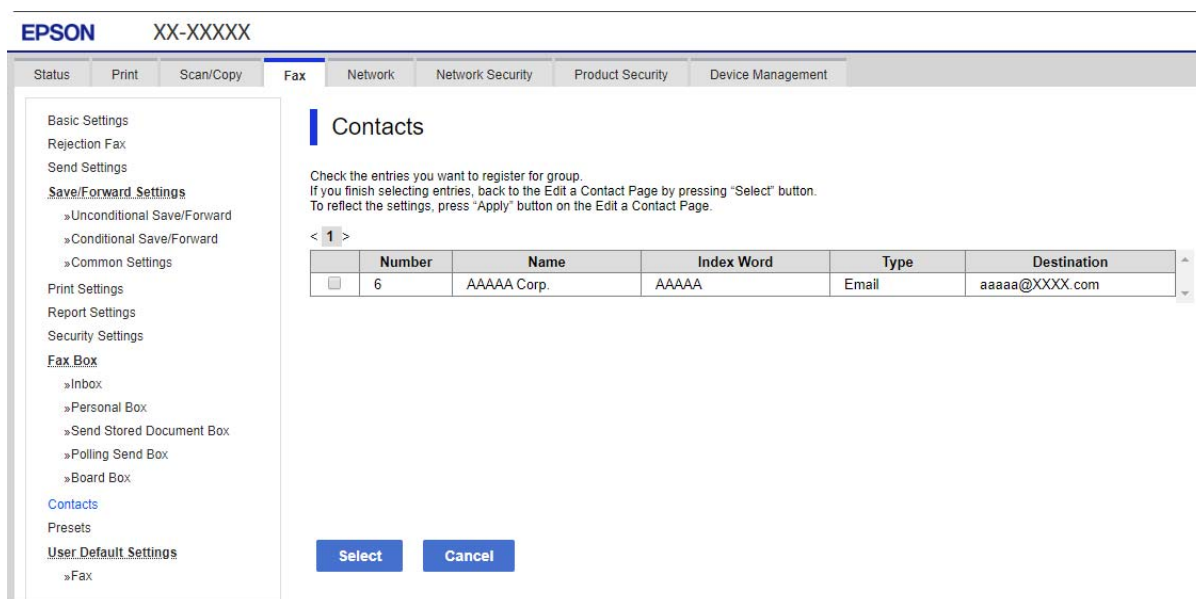

6. Immettere **Nome** e **Parola indice**.
7. Scegliere se identificare il gruppo registrato come gruppo utilizzato di frequente.

**Nota:**

*Le destinazioni possono essere registrate su più gruppi.*

8. Fare clic su **Applica**.

**Informazioni correlate**

➔ [“Esecuzione di Web Config in un browser Web” a pagina 277](#)

## Backup e importazione di contatti

utilizzando Web Config o altri strumenti, è possibile eseguire il backup e l'importazione di contatti.

Per Web Config, è possibile eseguire il backup dei contatti esportando le impostazioni della stampante che contengono i contatti. Il file esportato non può essere modificato perché viene esportato come file binario.

Quando si importano le impostazioni della stampante sulla stampante, i contatti vengono sovrascritti.

Per Epson Device Admin, i contatti possono essere esportati solo dalla schermata di proprietà del dispositivo. Inoltre, se non si esportano gli elementi correlati alla sicurezza, è possibile modificare i contatti esportati e importarli poiché tale file può essere salvato come file SYLK o CSV.

### Importazione di contatti tramite Web Config

Se si dispone di una stampante che consente di eseguire il backup dei contatti ed è compatibile con questa stampante, è possibile registrare facilmente i contatti importando il file di backup.

**Nota:**

*Per istruzioni su come eseguire il backup dei contatti della stampante, vedere il manuale fornito con la stampante.*

Per importare i contatti in questa stampante, procedere come segue.

1. Accedere a Web Config e selezionare **Gestione dispositivo > Esporta e imposta valore di impostazione > Importa**.
2. Selezionare il file di backup creato in **File**, inserire la password, quindi fare clic **Avanti**.
3. Selezionare la scheda **Contatti** e fare clic su **Avanti**.

#### **Informazioni correlate**

➔ [“Esecuzione di Web Config in un browser Web” a pagina 277](#)

#### **Backup dei contatti tramite Web Config**

I dati relativi ai contatti potrebbero andare persi in caso di malfunzionamento della stampante. Si consiglia pertanto di eseguire un backup quando i dati vengono aggiornati. Anche durante il periodo di garanzia, Epson non può essere ritenuta responsabile della perdita di dati e non è tenuta a eseguire il backup o il recupero di dati e/o impostazioni.

Tramite Web Config, è inoltre possibile effettuare il backup dei dati memorizzati nella stampante sul computer.

1. Accedere a Web Config, quindi selezionare la scheda **Gestione dispositivo > Esporta e imposta valore di impostazione > Esporta**.

2. Selezionare una delle caselle di controllo di **Contatti**.

Ad esempio, se si seleziona **Contatti** nella categoria **Scansione/Copia**, anche la stessa casella di controllo nella categoria Fax è selezionata.

3. Inserire una password per crittografare il file esportato.

È necessaria la password per importare il file. Lasciare il campo vuoto se non si desidera crittografare il file.

4. Fare clic su **Esporta**.

#### **Informazioni correlate**

➔ [“Esecuzione di Web Config in un browser Web” a pagina 277](#)

### **Esportazione e registrazione di massa dei contatti utilizzando lo strumento**

Se si usa Epson Device Admin, è possibile eseguire il backup solo dei contatti e modificare i file esportati, quindi registrarli tutti in una volta.

Questa funzione è utile se si desidera eseguire il backup solo dei contatti o quando si sostituisce la stampante e si desidera trasferire i contatti da quella vecchia a quella nuova.

#### **Esportazione di contatti**

Salvare le informazioni dei contatti in un file.

È possibile modificare i file salvati in formato sylk o in formato csv utilizzando un'applicazione per foglio di calcolo o un editor di testo. È possibile registrarli tutti in una volta dopo aver eliminato o aggiunto qualche informazione.

Le informazioni che includono elementi di sicurezza quali password e informazioni personali possono essere salvate in formato binario con una password. Non è possibile modificare il file. Esso può essere utilizzato come file di backup delle informazioni, comprese le voci di sicurezza.

1. Avviare Epson Device Admin.
2. Selezionare **Stampante** sul menu delle attività della barra laterale.
3. Selezionare dall'elenco il dispositivo che si desidera configurare.
4. Fare clic su **Configurazione periferica** nella scheda **Principale** sul menu a nastro.  
Una volta impostata la password dell'amministratore, inserire la password e fare clic su **OK**.
5. Fare clic su **Comune** > **Contatti**.
6. Selezionare il formato di esportazione da **Esporta** > **Esporta elementi**.
  - Tutti gli elementi  
Esportare il file binario crittografato. Selezionare se si desidera includere le voci di sicurezza quali password e informazioni personali. Non è possibile modificare il file. Se si seleziona quanto sopra, è necessario impostare una password. Fare clic su **Configurazione** e impostare una password tra 8 e 63 caratteri in ASCII. Tali password sarà necessaria quando si importerà il file binario.
  - Elementi tranne informazioni di protezione  
Esportare i file in formato sylk o csv. Selezionare se si desidera modificare le informazioni del file esportato.
7. Fare clic su **Esporta**.
8. Specificare il luogo in cui salvare il file, selezionare il tipo di file quindi fare clic su **Salva**.  
Viene visualizzato il messaggio di completamento.
9. Fare clic su **OK**.  
Controllare che il file sia salvato nel luogo specificato.

### **Importazione di contatti**

Importare le informazioni dei contatti da un file.

È possibile importare i file salvati in formato SYLK o in formato csv, oppure il file binario di backup che include gli elementi di sicurezza.

1. Avviare Epson Device Admin.
2. Selezionare **Stampante** sul menu delle attività della barra laterale.
3. Selezionare dall'elenco il dispositivo che si desidera configurare.
4. Fare clic su **Configurazione periferica** nella scheda **Principale** sul menu a nastro.  
Una volta impostata la password dell'amministratore, inserire la password e fare clic su **OK**.
5. Fare clic su **Comune** > **Contatti**.

6. Fare clic su **Sfoglia** in **Importa**.
7. Selezionare il file che si desidera importare, quindi fare clic su **Apri**.  
Quando si seleziona il file binario, in **Password** immettere la password impostata all'esportazione del file.
8. Fare clic su **Importa**.  
Viene visualizzata la schermata di conferma.
9. Fare clic su **OK**.  
Viene visualizzato il risultato di validazione.
  - Modifica le informazioni caricate  
Fare clic se si desidera modificare le informazioni singolarmente.
  - Carica più file  
Fare clic se si desidera importare più file.
10. Fare clic su **Importa**, quindi fare clic su **OK** sulla schermata di completamento dell'importazione.  
Ritornare alla schermata delle proprietà del dispositivo.
11. Fare clic su **Trasmetti**.
12. Fare clic su **OK** sul messaggio di conferma.  
Le impostazioni vengono inviate alla stampante.
13. Nella schermata di completamento dell'invio, fare clic su **OK**.  
Le informazioni della stampante vengono aggiornate.  
Aprire i contatti da Web Config o dal pannello di controllo della stampante e verificare siano aggiornati.

## Preparazione alla scansione

### Scansione tramite il pannello di controllo

Le funzioni di scansione su cartella di rete e a indirizzo e-mail tramite il pannello di controllo della stampante e il trasferimento dei risultati della scansione a e-mail, cartelle, ecc. vengono eseguiti inviando un lavoro dal computer.



### Configurazione di server e cartelle

Nome	Impostazioni	Ubicazione	Requisito
Scansione su cartella di rete (SMB)	Creazione e configurazione della condivisione della cartella di salvataggio	Computer che dispone di un percorso della cartella di salvataggio	Account utente amministrativo per il computer che crea le cartelle di salvataggio.
	Destinazione per la scansione su cartella di rete (SMB)	Contatti del dispositivo	Nome utente e password per accedere al computer che dispone della cartella di salvataggio, e privilegio di aggiornare la cartella di salvataggio.
Scansione su cartella di rete (FTP)	Configurazione dell'accesso al server FTP	Contatti del dispositivo	Informazioni di accesso al server FTP e privilegio di aggiornare la cartella di salvataggio.
Scansione a e-mail	Configurazione del server e-mail	Dispositivo	Informazioni di configurazione del server e-mail
Scansione a cloud	Registrazione della stampante su Epson Connect	Dispositivo	Ambiente con accesso a Internet
	Registrazione del contatto su Epson Connect	Servizio Epson Connect	Registrazione dell'utente e della stampante a Epson Connect

### Informazioni correlate

- ➔ [“Impostazione di una cartella di rete condivisa” a pagina 328](#)
- ➔ [“Configurazione di un server di posta” a pagina 324](#)

## Scansione da computer

Installare il software e verificare che il servizio di scansione di rete sia abilitato per eseguire la scansione tramite una rete dal computer.

### Software da installare

- Epson ScanSmart
- Epson Scan 2 (applicazione necessaria per l'uso della funzione scanner)

### Verifica dell'attivazione della Scansione di rete

È possibile impostare il servizio di scansione di rete quando si esegue la scansione da un computer client sulla rete. È attivata l'impostazione predefinita.

1. Accedere a Web Config, quindi selezionare la scheda **Scansione/Copia > Scansione di rete**.

2. Assicurarsi che sia selezionato **Attiva scansione di EPSON Scan**.  
Se è selezionato, questa operazione è completata. Chiudere il Web Config.  
Se è deselezionato, selezionarlo e andare al passaggio successivo.
3. Fare clic su **Avanti**.
4. Fare clic su **OK**.  
Viene effettuato il nuovo collegamento alla rete, quindi le impostazioni vengono abilitate.

#### **Informazioni correlate**

- ➔ [“Esecuzione di Web Config in un browser Web” a pagina 277](#)

## **Rendere disponibili le funzionalità fax**

### **Prima di utilizzare le funzioni del fax**

Impostare quanto segue per utilizzare le funzionalità del fax.

- Collegare correttamente la stampante con la linea telefonica e, se necessario, con un telefono
- Completare la **Impostazione guidata fax**, necessaria per eseguire le impostazioni di base.

Impostare quanto segue come necessario.

- Destinazioni di invio e relative impostazioni, per esempio le impostazioni di rete.
- Registrazione dei **Contatti**
- Impostazioni utente** per definire i valori predefiniti per le voci del menu **Fax**
- Impostazioni report** per stampare report alla ricezione o all'invio di fax

#### **Informazioni correlate**

- ➔ [“Collegamento della stampante a una linea telefonica” a pagina 354](#)
- ➔ [“Preparazione della stampante per l'invio e la ricezione di fax” a pagina 358](#)
- ➔ [“Configurazione delle funzionalità del fax della stampante in base all'uso” a pagina 359](#)
- ➔ [“Impostazioni fax” a pagina 287](#)
- ➔ [“Rendere disponibili i contatti” a pagina 345](#)
- ➔ [“Impostazioni utente” a pagina 296](#)
- ➔ [“Impostazioni report” a pagina 293](#)

## **Collegamento della stampante a una linea telefonica**

### **Linee telefoniche compatibili**

La stampante può essere utilizzata con linee telefoniche analogiche standard (PSTN, Public Switched Telephone Network) e sistemi telefonici PBX (Private Branch Exchange).

Potrebbe non essere possibile utilizzare la stampante con le linee o i sistemi telefonici seguenti:

- Linee telefoniche VoIP, ad esempio quelle offerte nell'ambito di servizi digitali DSL o di fibra ottica
- Linee telefoniche digitali (ISDN)
- Alcuni sistemi telefonici PBX
- Quando tra la presa a muro del telefono e la stampante sono collegati adattatori quali adattatori terminali, adattatori VoIP, splitter o router DSL

### **Collegamento della stampante a una linea telefonica**

Collegare la stampante ad una presa a muro del telefono utilizzando un cavo telefonico RJ-11 (6P2C). Quando si collega un telefono alla stampante, utilizzare un secondo cavo telefonico RJ-11 (6P2C).

In alcune aree geografiche la stampante viene fornita con un cavo telefonico. Se fornito, utilizzare il cavo in dotazione.

Potrebbe essere necessario collegare il cavo telefonico a un adattatore (in dotazione) per il paese o la regione di appartenenza.

#### **Nota:**

*Rimuovere la protezione dalla porta EXT. della stampante solo quando si collega un telefono alla stampante. Se non si esegue la connessione alla linea telefonica, non rimuovere la protezione.*

Nelle aree soggette a un'elevata presenza di fulmini, si consiglia di utilizzare uno scaricatore di tensione.

### **Collegamento a una linea telefonica standard (PSTN) o PBX**

Collegare un cavo telefonico che va dalla presa telefonica a muro o dalla porta PBX alla porta LINE sul retro della stampante.

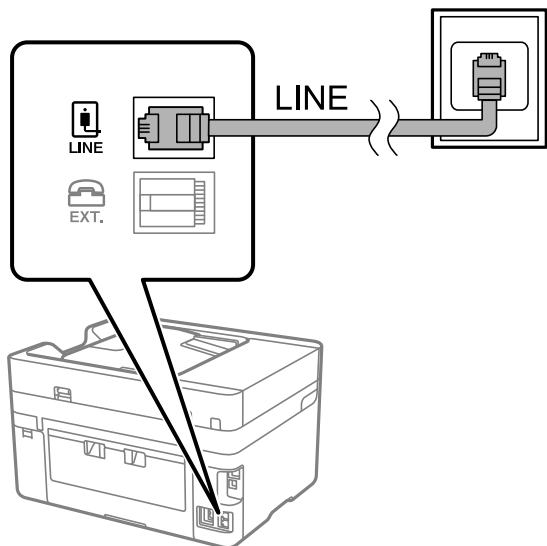

### **Collegamento a un modem DSL o a un adattatore terminale ISDN**

Collegare un cavo telefonico che va dal modem DSL o dall'adattatore terminale ISDN alla porta LINE sul retro della stampante. Per ulteriori informazioni, consultare la documentazione fornita con il modem o con l'adattatore.

**Nota:**

Se il modem DSL non è provvisto di un filtro DSL incorporato, collegare un filtro DSL a parte.

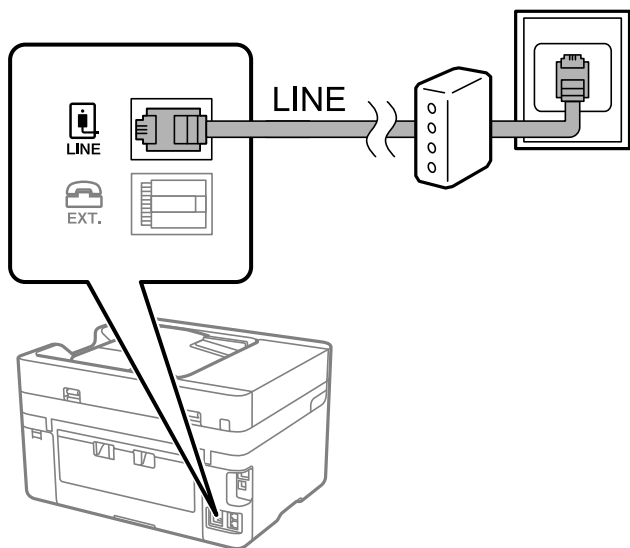

### Collegamento del telefono alla stampante

Se per la stampante e per il telefono si utilizza un'unica linea telefonica, è necessario collegare il telefono alla stampante.

**Nota:**

- ❑ Se il telefono è dotato di funzionalità fax, prima di eseguire il collegamento è necessario disattivare il fax. Per ulteriori informazioni, consultare i manuali forniti con il telefono. A seconda del modello del telefono, la funzione fax non può essere completamente disattivata, pertanto potrebbe non essere utilizzabile come dispositivo telefonico esterno.
- ❑ Se si collega una segreteria telefonica, assicurarsi che l'impostazione **Squilli alla risposta** della stampante sia su un numero più elevato rispetto a quello degli squilli per la segreteria telefonica impostata per rispondere ad una chiamata.

1. Rimuovere la protezione dalla porta EXT. sul retro della stampante.

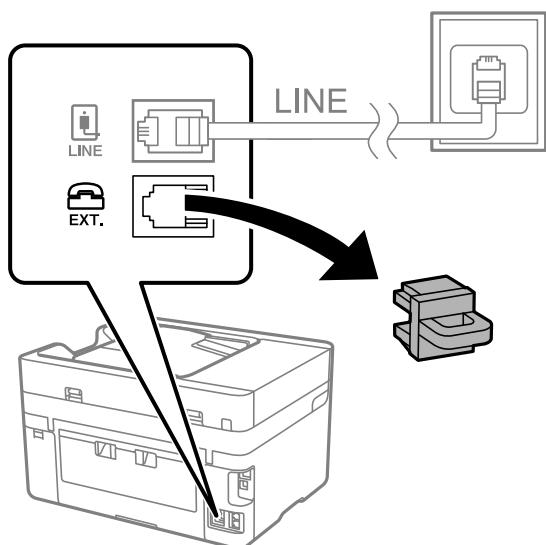

2. Collegare un cavo telefonico che va dal telefono alla porta EXT. della stampante.

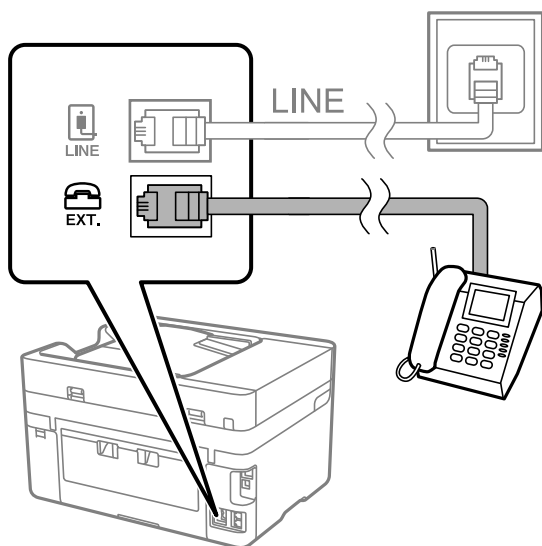

**Nota:**

Se si utilizza un'unica linea telefonica, verificare che il telefono sia collegato alla porta EXT. della stampante. Se si crea una linea in modalità duplex per collegare il telefono e la stampante separatamente, gli apparecchi non funzioneranno correttamente.

3. Selezionare **Fax** sul pannello di controllo della stampante.
4. Sollevare il ricevitore.

Se viene visualizzato un messaggio per iniziare a inviare o ricevere fax come mostrato nella seguente schermata, la connessione è stata stabilita.



**Informazioni correlate**

- ➔ “Preparazione della stampante per l'invio e la ricezione di fax” a pagina 358
- ➔ “Effettuazione di impostazioni per utilizzare una segreteria telefonica” a pagina 360
- ➔ “Configurazione delle impostazioni per ricevere fax solo tramite un telefono connesso” a pagina 361
- ➔ “Modalità di ricezione:” a pagina 289

## Preparazione della stampante per l'invio e la ricezione di fax

**Impostazione guidata fax** configura le funzioni fax di base per preparare la stampante per l'invio e la ricezione di fax.

La procedura guidata viene visualizzata automaticamente alla prima accensione della stampante. È inoltre possibile visualizzare manualmente la procedura guidata tramite il pannello di controllo della stampante. È necessario eseguire nuovamente la procedura guidata nel caso in cui venga saltata alla prima accensione della stampante o quando l'ambiente di connessione è cambiato.

- Gli elementi di seguito sono quelli che si possono impostare tramite la procedura guidata.
  - Intestazione (Proprio numero tel. e Intestazione fax)**
  - Modalità di ricezione (Auto o Manuale)**
  - Impostazione Distinctive Ring Detection (DRD)**
- Gli elementi di seguito vengono impostati automaticamente in base all'ambiente di connessione.
  - Modalità composizione** (ad esempio, **Tono** o **Impulsi**)
- Gli altri elementi in **Impostazioni base** rimangono invariati.

### Informazioni correlate

➔ [“Impostazioni base” a pagina 288](#)

### **Preparazione della stampante per l'invio e la ricezione di fax con Impostazione guidata fax**

1. Selezionare **Impostazioni** nella schermata iniziale del pannello di controllo della stampante, quindi selezionare **Impostazioni generali** > **Impostazioni fax** > **Impostazione guidata fax**.
2. Seguendo le istruzioni a video, immettere il nome del mittente, ad esempio il nome dell'azienda e il numero di fax.

**Nota:**

*Il nome e il numero di fax del mittente verranno visualizzati nell'intestazione dei fax in uscita.*

3. Configurare le impostazioni di rilevamento della differenziazione degli squilli (DRD).
  - Se è stato sottoscritto un servizio di differenziazione degli squilli:
    - Andare alla schermata successiva e selezionare il tipo di squillo da utilizzare per i fax in arrivo.
    - Quando si tocca qualunque voce eccetto **Tutto**, **Modalità di ricezione** viene impostato su **Auto** ed è possibile passare alla schermata successiva per verificare le impostazioni configurate.
  - Se non si è iscritti a nessun servizio di differenziazione degli squilli della propria compagnia telefonica o se non è necessario impostare questa opzione:
    - Saltare questa impostazione e passare alla schermata dove è possibile verificare le impostazioni configurate.

**Nota:**

- I servizi di differenziazione degli squilli, offerti da numerose società telefoniche (il nome del servizio varia a seconda della società), consentono di disporre di più numeri di telefono per una sola linea telefonica. A ogni numero viene assegnato un tipo di squillo diverso. È possibile utilizzare un numero per le chiamate telefoniche e un altro numero per i fax. In **DRD**, selezionare il tipo di squillo assegnato ai fax.*
- A seconda della regione di appartenenza, possono essere visualizzati i parametri di impostazione **Attiv** o **Dis.** per **DRD**. Per utilizzare la funzionalità di differenziazione degli squilli, selezionare **Attiv**.*

4. Configurare l'impostazione Modalità di ricezione.
  - Se non è necessario collegare un dispositivo telefonico alla stampante:  
Selezionare **No**.  
La **Modalità di ricezione** viene impostata su **Auto**.
  - Se è necessario collegare un dispositivo telefonico alla stampante:  
Selezionare **Sì**, quindi selezionare se si desidera ricevere fax automaticamente.
5. Verificare le impostazioni configurate sulla schermata visualizzata, quindi passare alla schermata successiva.  
Per correggere o modificare le impostazioni, toccare .
6. Verificare la connessione fax selezionando **Avvia controllo**, quindi selezionare **Stampa** per stampare un report che mostra lo status della connessione.  
**Nota:**
  - Se vengono segnalati errori, per risolverli seguire le istruzioni indicate nel report.
  - Se viene visualizzata la schermata **Seleziona Tipo di linea**, selezionare un tipo di linea.
    - Per il collegamento della stampante a un sistema telefonico PBX o a un adattatore terminale, selezionare **PBX**.
    - Quando si collega la stampante a una linea telefonica standard, selezionare **PSTN**, quindi selezionare **Disabilita** sulla schermata **Conferma** visualizzata. Tuttavia, se la funzionalità viene impostata su **Disabilita**, la prima cifra di un numero di fax potrebbe essere omessa dalla stampante e il fax potrebbe essere inviato al numero errato.

#### Informazioni correlate

- ➔ [“Collegamento della stampante a una linea telefonica” a pagina 354](#)
- ➔ [“Effettuazione di impostazioni per utilizzare una segreteria telefonica” a pagina 360](#)
- ➔ [“Modalità di ricezione:” a pagina 289](#)
- ➔ [“Configurazione delle impostazioni per ricevere fax solo tramite un telefono connesso” a pagina 361](#)
- ➔ [“Impostazioni base” a pagina 288](#)

## Configurazione delle funzionalità del fax della stampante in base all'uso

È possibile configurare singolarmente le funzionalità fax della stampante in base all'uso utilizzando il pannello di controllo della stampante. Inoltre, è possibile modificare anche le impostazioni configurate mediante **Impostazione guidata fax**. Per ulteriori dettagli, vedere le descrizioni del menu **Impostazioni fax**.

#### Nota:

- Utilizzando *Web Config*, è possibile configurare le funzioni fax della stampante.
- Quando si usa *Web Config* per visualizzare **Impostazioni fax**, potrebbero esserci piccole differenze nell'interfaccia utente e nella posizione rispetto al pannello di controllo della stampante.

#### Informazioni correlate

- ➔ [“Impostazioni fax” a pagina 287](#)
- ➔ [“Configurazione di impostazioni per un sistema telefonico PBX” a pagina 360](#)
- ➔ [“Configurazione delle impostazioni quando si collega un dispositivo telefonico” a pagina 360](#)
- ➔ [“Ricezione di fax in arrivo” a pagina 115](#)
- ➔ [“Configurare le impostazioni per salvare i fax ricevuti” a pagina 361](#)
- ➔ [“Configurazione di impostazioni per bloccare i fax da scartare” a pagina 363](#)

➔ “Configurare le impostazioni per inviare e ricevere fax su un computer” a pagina 363

### **Configurazione di impostazioni per un sistema telefonico PBX**

Se la stampante viene utilizzata in un ufficio che fa uso di numeri interni e per accedere alla linea esterna è necessario immettere un codice di accesso, ad esempio il numero 0 o 9, configurare le impostazioni indicate di seguito.

1. Selezionare **Impostazioni** sul pannello di controllo della stampante.

Per selezionare una voce, usare i pulsanti ▲ ▼ ◀ ▶, quindi premere il pulsante OK.

2. Selezionare **Impostazioni generali > Impostazioni fax > Impostazioni base**.

3. Selezionare **Tipo di linea**, quindi selezionare **PBX**.

4. Quando si invia un fax a un numero di fax esterno utilizzando # (cannelletto) anziché il codice di accesso esterno vero e proprio, selezionare la casella **Codice accesso** per impostarla su **Usa**.

Il cancelletto, inserito al posto del codice di accesso vero e proprio, viene sostituito con il codice di accesso memorizzato durante la composizione. L'utilizzo del cancelletto consente di evitare problemi durante la connessione a una linea esterna.

**Nota:**

*Non è possibile inviare fax ai destinatari in **Contatti** che hanno codici di accesso esterni come 0 e 9.*

*Se sono stati registrati destinatari in **Contatti** utilizzando un codice di accesso esterno come 0 e 9, impostare il **Codice accesso** su **Non usare**. In alternativa, è necessario sostituire il codice con # in **Contatti**.*

5. Toccare la casella di inserimento **Codice accesso**, immettere il codice di accesso esterno utilizzato per il sistema telefonico in uso, quindi toccare **OK**.

6. Selezionare **OK** per confermare le impostazioni.

Il codice di accesso viene memorizzato nella stampante.

### **Configurazione delle impostazioni quando si collega un dispositivo telefonico**

#### **Effettuazione di impostazioni per utilizzare una segreteria telefonica**

Affinché sia possibile utilizzare una segreteria telefonica, è necessario configurare determinate impostazioni.

1. Selezionare **Impostazioni** nella schermata iniziale del pannello di controllo della stampante.

2. Selezionare **Impostazioni generali > Impostazioni fax > Impostazioni base**.

3. Impostare **Modalità di ricezione** su **Auto**.

4. Impostare l'opzione **Squilli alla risposta** della stampante su un numero più elevato rispetto a quello degli squilli per la segreteria telefonica.

Se l'impostazione **Squilli alla risposta** è configurata su un numero inferiore rispetto al numero di squilli per la segreteria telefonica, la segreteria telefonica non può ricevere chiamate vocali per registrare messaggi vocali. Per ulteriori informazioni, consultare i manuali forniti con la segreteria telefonica.



L'impostazione **Squilli alla risposta** della stampante potrebbe non essere visualizzata in alcune regioni.

### Informazioni correlate

➔ [“Impostazioni base” a pagina 288](#)

### Configurazione delle impostazioni per ricevere fax solo tramite un telefono connesso

È possibile dare inizio alla ricezione di fax in arrivo semplicemente sollevando il ricevitore e azionando il telefono, senza azionare la stampante.

La funzionalità **Ricezione remota** è disponibile per i telefoni che supportano la composizione a frequenza.

1. Selezionare **Impostazioni** nella schermata iniziale del pannello di controllo della stampante.
2. Selezionare **Impostazioni generali** > **Impostazioni fax** > **Impostazioni base** > **Ricezione remota**.
3. Toccare **Ricezione remota** per impostare l'opzione su **Attiv**.
4. Selezionare **Codice di avvio**, inserire un codice a due cifre (è possibile digitare i numeri da 0 a 9, \* e #), quindi toccare **OK**.
5. Selezionare **OK** per confermare le impostazioni.

### Informazioni correlate

➔ [“Impostazioni base” a pagina 288](#)

### Configurare le impostazioni per salvare i fax ricevuti

Come impostazione predefinita, la stampante riceve i fax. Oltre a stamparli, è possibile impostare la stampante affinché salvi i fax ricevuti.

Posta in arrivo nella stampante

È possibile salvare i fax ricevuti nella Posta in arrivo. È possibile visualizzarli sul pannello di controllo della stampante in modo da poter stampare solo quelli che si desidera stampare e eliminare i fax non necessari.

Un dispositivo di memoria esterno

È possibile impostare la conversione dei documenti ricevuti in formato PDF e il loro salvataggio in un dispositivo di memoria collegato alla stampante.

Un computer (ricezione PC-FAX)

Le funzioni precedenti possono essere utilizzate contemporaneamente. Se le si usa contemporaneamente, i documenti ricevuti vengono salvati nella posta in arrivo, in un dispositivo di memoria esterno o su un computer. Per ricevere fax su un computer, configurare le impostazioni tramite FAX Utility.

### Informazioni correlate

➔ [“Impostazioni per il salvataggio di fax ricevuti nella posta in arrivo” a pagina 362](#)

➔ [“Impostazioni per il salvataggio di fax ricevuti in un dispositivo di memoria esterno” a pagina 362](#)

➔ [“Configurare le impostazioni per inviare e ricevere fax su un computer” a pagina 363](#)

### Impostazioni per il salvataggio di fax ricevuti nella posta in arrivo

È possibile impostare il salvataggio dei fax ricevuti nella Posta in arrivo. È possibile visualizzarli sul pannello di controllo della stampante in modo da poter stampare solo quelli che si desidera stampare e eliminare i fax non necessari.

1. Selezionare **Impostazioni** sul pannello di controllo della stampante.  
Per selezionare una voce, usare i pulsanti ▲ ▼ ◀▶, quindi premere il pulsante OK.
2. Selezionare **Impostazioni generali** > **Impostazioni fax** > **Impostazioni di ricezione** > **Output fax**.
3. Se viene visualizzato un messaggio di conferma, verificare il contenuto e toccare **OK**.
4. Selezionare **Salva in Posta in arrivo**.
5. Selezionare **Salva in Posta in arrivo** per impostare l'opzione su **Attiv**
6. Selezionare **Opzioni quando mem. piena** e scegliere l'opzione da utilizzare quando la posta in arrivo è piena.
  - Ricevi e stampa fax**: la stampante stampa tutti i documenti ricevuti che non possono essere salvati nella posta in arrivo.
  - Rifiuta fax in arrivo**: la stampante non risponde alle chiamate fax in arrivo.
7. È possibile impostare una password per la posta in arrivo. Selezionare **Imp. passw posta in arrivo**, quindi impostare la password.

**Nota:**

*Non è possibile impostare una password quando l'opzione **Opzioni quando mem. piena** è impostata su **Ricevi e stampa fax**.*

### Informazioni correlate

➔ [“Visualizzazione sullo schermo LCD di fax ricevuti salvati nella stampante” a pagina 117](#)

### Impostazioni per il salvataggio di fax ricevuti in un dispositivo di memoria esterno

È possibile impostare la conversione dei documenti ricevuti in formato PDF e il loro salvataggio in un dispositivo di memoria collegato alla stampante.



**Importante:**

*I documenti ricevuti sono salvati nella memoria della stampante temporaneamente, prima che i documenti siano salvati nel dispositivo di archiviazione connesso alla stampante. Dato che un errore di memoria esaurita disabilita l'invio e la ricezione di fax, mantenere il dispositivo di archiviazione collegato alla stampante. Il numero di documenti salvati temporaneamente nella memoria della stampante è visualizzato su  nel pannello di controllo della stampante.*

1. Selezionare **Impostazioni** sul pannello di controllo della stampante.  
Per selezionare una voce, usare i pulsanti ▲ ▼ ◀▶, quindi premere il pulsante OK.
2. Selezionare **Impostazioni generali** > **Impostazioni fax** > **Impostazioni di ricezione** > **Output fax**.

3. Se viene visualizzato un messaggio di conferma, verificare il contenuto e toccare **OK**.
4. Selezionare **Salva su dispos. memoria**.
5. Selezionare **Sì**. Affinché i documenti vengano stampati automaticamente durante il salvataggio nel dispositivo di memoria, selezionare **Sì e stampa**.
6. Leggere il messaggio sullo schermo, quindi selezionare **Crea**.  
Nel dispositivo di memoria viene creata una cartella per il salvataggio dei documenti ricevuti.

### **Configurazione di impostazioni per bloccare i fax da scartare**

È possibile bloccare i fax da scartare.

1. Selezionare **Impostazioni** nella schermata iniziale del pannello di controllo della stampante.
2. Selezionare **Impostazioni generali** > **Impostazioni fax** > **Impostazioni base** > **Fax rifiutato**.
3. Impostare la condizione per bloccare i fax da scartare.  
Selezionare **Fax rifiutato** quindi abilitare le seguenti opzioni.
  - Elenco numero rifiuti: Rifiuta i fax contenuti nell'Elenco numeri da rifiutare.
  - Intestazione fax vuota bloccata: Rifiuta i fax le cui informazioni di intestazione sono lasciate vuote.
  - Contatti non registrati: Rifiuta i fax che non sono stati aggiunti all'elenco contatti.
4. Toccare  per tornare alla schermata **Fax rifiutato**.
5. Se si utilizza **Elenco numero rifiuti**, selezionare **Modifica elenco numeri rifiutati**, quindi modificare l'elenco.

### **Configurare le impostazioni per inviare e ricevere fax su un computer**

Per inviare e ricevere fax su un computer, installare FAX Utility sul computer collegato tramite rete o cavo USB.

#### Abilitazione di invio di fax da un computer

Impostare quanto segue con Web Config.

1. Accedere a Web Config, fare clic sulla scheda **Fax**, quindi fare clic su **Impostazioni di invio**.
2. Selezionare **Usa** per **Funzione PC a FAX**.  
Il valore predefinito di **Funzione PC a FAX** è **Usa**. Per disattivare l'invio di fax da qualsiasi computer, selezionare **Non utilizzare**.
3. Fare clic su **OK**.

#### Effettuazione dell'impostazione Salva su computer per ricevere fax

È possibile ricevere dei fax su un computer utilizzando FAX Utility. Installare FAX Utility sul computer ed effettuare l'impostazione. Per ulteriori informazioni, consultare Operazioni di base nella guida della FAX Utility (visualizzata nella finestra principale).

Quando l'opzione seguente, situata sul pannello di controllo della stampante, è impostata a **Sì**, i fax ricevuti possono essere salvati nel computer.

**Impostazioni > Impostazioni generali > Impostazioni fax > Impostazioni di ricezione > Output fax > Salva su computer**

Effettuazione dell'impostazione Salva su computer per stampare anche sulla stampante i fax ricevuti

È possibile effettuare l'impostazione per stampare i fax ricevuti sulla stampante e salvarli su un computer.

1. Selezionare **Impostazioni** nella schermata iniziale del pannello di controllo della stampante.
2. Selezionare **Impostazioni generali > Impostazioni fax > Impostazioni di ricezione**.
3. Selezionare **Output fax > Salva su computer > Sì e stampa**.

Effettuazione dell'impostazione Salva su computer per non ricevere fax

Per impostare la stampante a non salvare i fax ricevuti sul computer, modificare le impostazioni sulla stampante.

**Nota:**

*Le impostazioni possono essere modificate anche tramite la FAX Utility. Tuttavia, se sono presenti fax che non sono stati salvati sul computer, l'opzione non funziona.*

1. Selezionare **Impostazioni** nella schermata iniziale del pannello di controllo della stampante.
2. Selezionare **Impostazioni generali > Impostazioni fax > Impostazioni di ricezione**.
3. Selezionare **Output fax > Salva su computer > No**.

### Informazioni correlate

➔ [“Esecuzione di Web Config in un browser Web” a pagina 277](#)

## Effettuare operazioni sulle impostazioni di base della stampante

### Configurazione del pannello di controllo

Configurazione del pannello di controllo della stampante. È possibile effettuare le seguenti impostazioni.

1. Accedere a Web Config e selezionare la scheda **Gestione dispositivo > Pannello di controllo**.
2. Selezionare le seguenti voci, se necessario.
  - Lingua**  
Selezionare la lingua visualizzata sul pannello di controllo.

Timeout operazione

Se si seleziona **ATTIVA**, quando si effettua l'accesso come utente di controllo dell'accesso o come amministratore, si viene disconnessi automaticamente e riportati alla schermata iniziale in caso di inattività per un certo periodo di tempo.

È possibile impostare tra 10 secondi e 240 minuti a intervalli di un secondo.

**Nota:**

È possibile impostare tutto ciò anche dal pannello di controllo della stampante.

**Lingua:** **Impostazioni > Impostazioni generali > Impostazioni base > Lingua/Language**

**Timeout operazione:** **Impostazioni > Impostazioni generali > Impostazioni base > Timeout operazione** (È possibile specificare Attivo o Disattivo.)

3. Fare clic su **OK**.

## Impostazioni di risparmio energetico durante l'inattività

È possibile impostare il tempo dopo il quale passare alla modalità di risparmio energetico o spegnere l'alimentazione quando il pannello di controllo della stampante non viene azionato per un certo periodo di tempo. Impostare il periodo di tempo a seconda dell'ambiente di utilizzo.

1. Accedere a Web Config e selezionare la scheda **Gestione dispositivo > Risparmio energetico**.

2. Selezionare le seguenti voci, se necessario.

Timer sospensione

Inserire l'orario in cui passare alla modalità risparmio energetico in caso di inattività.

**Nota:**

È possibile impostare tutto ciò anche dal pannello di controllo della stampante.

**Impostazioni > Impostazioni generali > Impostazioni base > Timer sospens.**

Timer spegnimento o Spegni se inattivo

Selezionare un orario al quale spegnere automaticamente la stampante dopo che è stata inattiva per un determinato tempo. Quando si usa la funzione fax, selezionare **Nessuno** o **Disattiva**.

**Nota:**

È possibile impostare tutto ciò anche dal pannello di controllo della stampante.

**Impostazioni > Impostazioni generali > Impostazioni base > Timer spegnimento o Imp. di spegn.**

Spegni se disconnesso

Selezionare questa impostazione per spegnere automaticamente la stampante dopo 30 minuti quando tutte le porte compresa la porta LINE sono scollegate.

Questa funzione potrebbe non essere disponibile in alcune aree geografiche.

**Nota:**

È possibile impostare tutto ciò anche dal pannello di controllo della stampante.

**Impostazioni > Impostazioni generali > Impostazioni base > Imp. di spegn. > Spegni se disconnesso**

3. Fare clic su **OK**.

## Configurazione del suono

Effettuare le impostazioni del suono relative alle operazioni del pannello di controllo, di stampa, invio di fax e così via.

### Nota:

È possibile impostare tutto ciò anche dal pannello di controllo della stampante.

**Impostazioni > Impostazioni generali > Impostazioni base > Suono**

1. Accedere a Web Config e selezionare la scheda **Gestione dispositivo > Suono**.
2. Selezionare le seguenti voci, se necessario.
  - Modalità normale  
Impostare il suono per quando la stampante è impostata su **Modalità normale**.
  - Modalità silenziosa  
Impostare il suono per quando la stampante è impostata su **Modalità Silenziosa**.  
Questo viene attivato quando è abilitata una delle seguenti voci.
    - Pannello di controllo della stampante:  
**Impostazioni > Impostazioni generali > Impostazioni stampante > Modalità Silenziosa**  
**Impostazioni > Impostazioni generali > Impostazioni fax > Impostazioni di ricezione > Impostazioni di stampa > Modalità Silenziosa**
    - Web Config:  
Scheda **Fax > Impostazione Stampa > Modalità Silenziosa**
3. Fare clic su **OK**.

## Sincronizzazione di data e ora con il time server

Quando ci si sincronizza con il time server (server NTP), è possibile sincronizzare l'ora della stampante e del computer presenti sulla rete. Il time server può essere utilizzato all'interno dell'organizzazione o pubblicato su Internet.

Quando si utilizza il certificato CA o l'autenticazione Kerberos, è possibile prevenire problemi di orario sincronizzandosi con il time server.

1. Accedere a Web Config e selezionare la scheda **Gestione dispositivo > Data e ora > Server di riferimento ora**.
2. Selezionare **Usa** per **Usa server di riferimento ora**.
3. Inserire l'indirizzo del time server come **Indirizzo server di riferimento ora**.  
È possibile utilizzare il formato IPv4, IPv6 o FQDN. Inserire fino a 252 caratteri. Se non si specifica questa voce, lasciare il campo vuoto.
4. Immettere **Intervallo di aggiornamento (min)**.  
È possibile impostare fino a 10.080 minuti a intervalli di un minuto.

5. Fare clic su **OK**.

**Nota:**

È possibile verificare lo stato della connessione con il time server su **Stato server di riferimento ora**.

## Impostazione del valore predefinito per la scansione, la copia e l'invio di fax. (Impostazioni predefinite dell'utente)

È possibile impostare il valore predefinito per le funzioni del dispositivo.

È possibile impostare le seguenti funzioni.

- Scansione su cartella rete/FTP
- Scansione su e-mail
- Scansione su disp. di memoria
- Scansione su Cloud
- Copia
- Fax

1. Accedere a Web Config e selezionare le funzioni per le quali si desidera impostare il valore predefinito nella scheda **Scansione/Copia > Imp. predefinite utente**.

Selezionare la scheda **Fax > Imp. predefinite utente** per impostare il valore predefinito della funzione fax.

2. Impostare ciascuna voce.

3. Fare clic su **OK**.

Se la combinazione del valore non è valida, viene automaticamente modificata, quindi viene impostato un valore valido.

## Problemi durante la configurazione delle impostazioni

### Suggerimenti per risolvere i problemi

- Verifica del messaggio di errore

Quando si è verificato un problema, controllare innanzitutto se ci sono messaggi nel pannello di controllo o nella schermata del driver della stampante. Se si è impostata la notifica per e-mail quando si verificano gli eventi, è possibile apprenderne tempestivamente lo stato.

- Report di connessione di rete

Diagnostica lo stato della rete e della stampante, quindi stampa il risultato.

È possibile trovare l'errore diagnosticato dal lato della stampante.

- Verifica dello stato della comunicazione

Controllare lo stato di comunicazione del computer server o del computer client utilizzando il comando ping e ipconfig.

Test di connessione

Per controllare la connessione tra la stampante e il server e-mail, utilizzare il test di connessione della stampante. Inoltre, controllare la connessione dal computer client al server per verificare lo stato della comunicazione.

Inizializzazione delle impostazioni

Se le impostazioni e lo stato della comunicazione non mostrano alcun problema, i problemi possono essere risolti disattivando o inizializzando le impostazioni di rete della stampante e quindi impostandole di nuovo.

## Impossibile accedere a Web Config

L'indirizzo IP non è assegnato alla stampante.

Nessun indirizzo IP valido è assegnato alla stampante. Configurare l'indirizzo IP utilizzando il pannello di controllo della stampante. È possibile verificare le informazioni di impostazione correnti con un foglio di stato rete o dal pannello di controllo della stampante.

Il browser web non supporta il livello di crittografia per SSL/TLS.

SSL/TLS è dotato di Livello di crittografia. È possibile aprire Web Config utilizzando un browser web che supporta crittografie di massa come indicato di seguito. Verificare che il browser in uso sia supportato.

80 bit: AES256/AES128/3DES

112 bit: AES256/AES128/3DES

128 bit: AES256/AES128

192 bit: AES256

256 bit: AES256

Il Certificato firma CA è scaduto.

Se esiste un problema con la data di scadenza del certificato, quando ci si connette a Web Config con comunicazione SSL/TLS (https), viene visualizzato "Il certificato è scaduto". Se il messaggio appare prima della data di scadenza, assicurarsi che la data della stampante sia configurata correttamente.

Il nome comune del certificato e della stampante non corrispondono.

Se il nome comune del certificato e della stampante non corrispondono, viene visualizzato il messaggio "Il nome del certificato di sicurezza non corrisponde..." quando si accede a Web Config utilizzando la comunicazione SSL/TLS (https). Ciò accade perché i seguenti indirizzi IP non corrispondono.

L'indirizzo IP della stampante inserito nel nome comune per la creazione di un Certificato firma personale o CSR

L'indirizzo IP immesso nel browser web durante l'esecuzione di Web Config

Per Certificato firma personale, aggiornare il certificato.

Per il Certificato firma CA, procurarsi nuovamente il certificato per la stampante.

L'impostazione del server proxy dell'indirizzo locale non è impostata sul browser web.

Quando la stampante è impostata per utilizzare un server proxy, configurare il browser web affinché non si connetta all'indirizzo locale tramite il server proxy.



Windows:

Selezionare **Pannello di controllo > Rete e Internet > Opzioni Internet > Connessioni > Impostazioni LAN > Server proxy**, quindi configurare l'opzione di non utilizzare il server proxy per gli indirizzi LAN (indirizzi locali).

Mac OS:

Selezionare **Preferenze di Sistema > Network > Avanzate > Proxy**, quindi salvare l'indirizzo locale per **Ignora le impostazioni proxy per i seguenti host e domini**.

Esempio:

192.168.1.\*: Indirizzo locale 192.168.1.XXX, maschera sottorete 255.255.255.0

192.168.\*.\*: Indirizzo locale 192.168.XXX.XXX, maschera sottorete 255.255.0.0

---

## Gestione della stampante

### Disattivazione dell'interfaccia esterna

È possibile disattivare l'interfaccia utilizzata per collegare il dispositivo alla stampante. Effettuare le impostazioni di restrizione per limitare la stampa e la scansione in modalità diverse dalla connessione alla rete.

**Nota:**

*È possibile effettuare le impostazioni di restrizione anche nel pannello di controllo della stampante.*

- Dispos. mem.: **Impostazioni > Impostazioni generali > Impostazioni stampante > Interfaccia disp. memoria > Dispositivo di memoria***
- Connessione PC tramite USB: **Impostazioni > Impostazioni generali > Impostazioni stampante > Connessione PC tramite USB***

1. Accedere a Web Config e selezionare la scheda **Sicurezza prodotto > Interfaccia esterna**.

2. Selezionare **Disabilita** sulle funzioni che si desidera impostare.

Selezionare **Abilita** se si desidera annullare il controllo.

Dispos. mem.

Proibire il salvataggio di dati nella memoria esterna tramite porta USB per la connessione di un dispositivo esterno.

Connessione PC tramite USB

È possibile limitare l'utilizzo della connessione USB dal computer. Se si desidera applicare una limitazione, selezionare **Disabilita**.

3. Fare clic su **OK**.

4. Verificare che la porta disabilitata non possa essere utilizzata.

Dispos. mem.

Verificare che non vi sia alcuna risposta quando si collega un dispositivo di memorizzazione come una memoria USB alla porta USB dell'interfaccia esterna.

Connessione PC tramite USB

Se il driver è stato installato sul computer

Collegare la stampante al computer mediante un cavo USB e verificare che la stampante non stampi né scansioni.

Se il driver non è stato installato sul computer

Windows:

Aprire Gestione dispositivi e tenerlo aperto, collegare la stampante al computer utilizzando un cavo USB, quindi verificare che i contenuti visualizzati da Gestione dispositivi rimangano invariati.

Mac OS:

Collegare la stampante al computer mediante un cavo USB e verificare che la stampante non sia elencata se si tenta di aggiungerla da **Stampanti e scanner**.

### Informazioni correlate

➔ [“Applicazione per configurare le operazioni di stampa \(Web Config\)” a pagina 277](#)

## Monitoraggio di una stampante remota

### Verifica delle informazioni per una stampante remota

È possibile verificare le seguenti informazioni relative alla stampante in uso da **Stato** tramite Web Config.

Stato del prodotto

Verificare lo stato, il servizio cloud, il numero di prodotto, l'indirizzo MAC, ecc.

Stato rete

Verificare le informazioni relative allo stato della connessione di rete, l'indirizzo IP, il server DNS, ecc.

Stato di utilizzo

Verificare il primo giorno di stampa, le pagine stampate, il numero delle stampe per ogni lingua, il numero delle scansioni, ecc.

Stato hardware

Verificare lo stato di ciascuna funzione della stampante.

### Informazioni correlate

➔ [“Applicazione per configurare le operazioni di stampa \(Web Config\)” a pagina 277](#)

## Backup delle impostazioni

È possibile esportare su file il valore delle impostazioni presenti in Web Config. È possibile utilizzare tale file come backup dei contatti, dei valori di impostazione, per sostituire la stampante, ecc.

Il file esportato non può essere modificato perché viene esportato come file binario.

### Esportazione delle impostazioni

Esportare le impostazioni per la stampante.

1. Accedere a Web Config, quindi selezionare la scheda **Gestione dispositivo > Esporta e imposta valore di impostazione > Esporta**.

2. Selezionare le impostazioni che si desidera esportare.

Selezionare le impostazioni che si desidera esportare. Se si seleziona la categoria principale, vengono selezionate anche le sottocategorie. Tuttavia, non è possibile selezionare le sottocategorie che causano errori di duplicazione all'interno della stessa rete (ad esempio indirizzi IP e così via).

3. Inserire una password per crittografare il file esportato.

È necessaria la password per importare il file. Lasciare il campo vuoto se non si desidera crittografare il file.

4. Fare clic su **Esporta**.

 **Importante:**

*Per esportare le impostazioni di rete della stampante, per esempio nome della stampante e indirizzo IPv6, selezionare **Abilitare per selezionare le singole impostazioni del dispositivo**, quindi selezionare le altre voci. Utilizzare solo i valori selezionati per la stampante sostitutiva.*

### Informazioni correlate

➔ [“Applicazione per configurare le operazioni di stampa \(Web Config\)” a pagina 277](#)

## Importazione delle impostazioni

Importare il file di Web Config esportato nella stampante.

 **Importante:**

*Quando si importano valori che includono informazioni individuali, ad esempio nome della stampante o indirizzo IP, assicurarsi che sulla stessa rete non sia presente lo stesso indirizzo.*

1. Accedere a Web Config, quindi selezionare la scheda **Gestione dispositivo > Esporta e imposta valore di impostazione > Importa**.

2. Selezionare il file esportato, quindi inserire la password crittografata.

3. Fare clic su **Avanti**.

4. Selezionare le impostazioni che si desidera installare, quindi fare clic su **Avanti**.

5. Fare clic su **OK**.

Le impostazioni vengono applicate alla stampante.

### Informazioni correlate

➔ [“Applicazione per configurare le operazioni di stampa \(Web Config\)” a pagina 277](#)

## Impostazioni di sicurezza avanzate

Questa sezione spiega le funzionalità di sicurezza avanzate.

### Impostazioni di sicurezza e prevenzione del pericolo

Quando una stampante è collegata a una rete, è possibile accedervi da una postazione remota. Inoltre, molte persone possono condividere la stampante, un'opzione utile per migliorare l'efficienza operativa e la convenienza. Tuttavia, i rischi quali l'accesso e l'uso illegale e la manomissione sono aumentati. Se si utilizza la stampante in un ambiente con accesso a Internet, i rischi sono ancora maggiori.

Per le stampanti che non dispongono di una protezione di accesso dall'esterno, sarà possibile leggere i log dei lavori memorizzati nella stampante da Internet.

Per evitare questo rischio, le stampanti Epson dispongono di una varietà di tecnologie di sicurezza.

Impostare la stampante come necessario in base alle condizioni ambientali che sono state create con le informazioni relative all'ambiente del cliente.

Nome	Tipo di funzione	Cosa impostare	Cosa evitare
Controllo protocolli	Controlla i protocolli e servizi utilizzati per la comunicazione tra stampanti e computer, attiva e disattiva le funzioni.	Si tratta di un protocollo o servizio applicato alle funzioni consentite o vietate separatamente.	Ciò riduce i rischi per la sicurezza che possono verificarsi a causa di un utilizzo non intenzionale impedendo agli utenti di utilizzare funzioni non necessarie.
Comunicazioni SSL/TLS	Il contenuto della comunicazione è crittografato mediante comunicazioni SSL/TLS quando si accede al server Epson su Internet dalla stampante, per esempio comunicando al computer tramite browser web utilizzando Epson Connect e aggiornando il firmware.	Ottenere un certificato firmato CA e importarlo nella stampante.	La rimozione di un'identificazione della stampante mediante il certificato firmato CA impedisce il furto d'identità e l'accesso non autorizzato. Inoltre, i contenuti della comunicazione SSL/TLS sono protetti impedendo la fuga di contenuti per i dati di stampa e le informazioni di configurazione.

#### Informazioni correlate

- ➔ [“Controllo tramite protocolli” a pagina 372](#)
- ➔ [“Comunicazione SSL/TLS con la stampante” a pagina 382](#)

### Controllo tramite protocolli

È possibile stampare utilizzando vari percorsi e protocolli.

Se si utilizza una stampante multifunzione, è possibile usare la scansione in rete e PC-FAX da un numero non specificato di computer di rete.

È possibile ridurre i rischi indesiderati in termini di protezione limitando la stampa da determinati percorsi o controllando le funzioni disponibili.

## Controllo dei protocolli

Configurare le impostazioni di protocollo.

1. Accedere a Web Config e selezionare la scheda **Sicurezza rete > Protocollo**.
2. Configurare ciascuna voce.
3. Fare clic su **Avanti**.
4. Fare clic su **OK**.

Le impostazioni vengono applicate alla stampante.

### Informazioni correlate

- ➔ [“Applicazione per configurare le operazioni di stampa \(Web Config\)” a pagina 277](#)
- ➔ [“Protocolli che si possono abilitare o disabilitare” a pagina 373](#)
- ➔ [“Voci di impostazione del protocollo” a pagina 374](#)

## Protocolli che si possono abilitare o disabilitare

Protocollo	Descrizione
Imp. Bonjour	È possibile specificare se utilizzare Bonjour. Bonjour viene utilizzato per la ricerca di dispositivi, per la stampa e così via.
Imp. SLP	È possibile abilitare o disabilitare la funzione SLP. SLP viene utilizzato per la funzione Push Scan e la ricerca in rete di EpsonNet Config.
Impostazioni WSD	È possibile abilitare o disabilitare la funzione WSD. Quando è abilitata, è possibile aggiungere dispositivi WSD e stampare dalla porta WSD.
Imp. LLTD	È possibile abilitare o disabilitare la funzione LLTD. Quando è abilitata, viene visualizzata nella mappa di rete Windows.
Imp. LLMNR	È possibile abilitare o disabilitare la funzione LLMNR. Quando è abilitata, è possibile utilizzare la risoluzione dei nomi senza NetBIOS anche se non è possibile utilizzare DNS.
Imp. LPR	È possibile specificare se consentire o meno la stampa LPR. Quando è abilitata, è possibile stampare dalla porta LPR.
Imp. RAW(Port9100)	È possibile specificare se consentire o meno la stampa dalla porta RAW (porta 9100). Quando questa funzione è abilitata, è possibile stampare dalla porta RAW (porta 9100).
Imp. IPP	È possibile specificare se consentire o meno la stampa da IPP. Quando questa funzione è abilitata, è possibile stampare su Internet.
Impostazioni SNMPv1/v2c	È possibile specificare se abilitare o meno SNMPv1/v2c. Viene utilizzato per la configurazione di dispositivi, il monitoraggio e così via.
Impostazioni SNMPv3	È possibile specificare se abilitare o meno SNMPv3. Viene utilizzato per la configurazione di dispositivi crittografati, il monitoraggio ecc.

### Informazioni correlate

- ➔ [“Controllo dei protocolli” a pagina 373](#)

➔ [“Voci di impostazione del protocollo” a pagina 374](#)

## Voci di impostazione del protocollo

### Imp. Bonjour

Elementi	Valore di impostazione e descrizione
Usa Bonjour	Selezionare per cercare o utilizzare dispositivi tramite Bonjour.
Nome Bonjour	Visualizza il nome Bonjour.
Nome servizio Bonjour	Visualizza il nome del servizio Bonjour.
Posizione	Visualizza il nome della posizione di Bonjour.
Protocollo di massima priorità	Selezionare il protocollo di alta priorità per la stampa Bonjour.

### Imp. SLP

Elementi	Valore di impostazione e descrizione
Abilita SLP	Selezionare per abilitare la funzione SLP. Viene utilizzato ad esempio per la ricerca in rete in EpsonNet Config.

### Impostazioni WSD

Elementi	Valore di impostazione e descrizione
Abilita WSD	Selezionare per consentire l'aggiunta di dispositivi tramite WSD, nonché la stampa e la scansione dalla porta WSD.
Timeout di stampa (sec)	Immettere il valore di timeout della comunicazione per la stampa WSD tra 3 e 3600 secondi.
Timeout di scansione (sec)	Immettere il valore di timeout della comunicazione per la scansione WSD tra 3 e 3600 secondi.
Nome dispositivo	Visualizza il nome del dispositivo WSD.
Posizione	Visualizza il nome della posizione di WSD.

### Imp. LLTD

Elementi	Valore di impostazione e descrizione
Abilita LLTD	Selezionare per abilitare LLTD. La stampante viene visualizzata nella mappa di rete Windows.
Nome dispositivo	Visualizza il nome del dispositivo LLTD.

### Imp. LLMNR

Elementi	Valore di impostazione e descrizione
Abilita LLMNR	Selezionare per abilitare LLMNR. È possibile utilizzare la risoluzione dei nomi senza NetBIOS anche se non è possibile utilizzare DNS.

#### Imp. LPR

Elementi	Valore di impostazione e descrizione
Consenti stampa porta LPR	Selezionare per consentire la stampa dalla porta LPR.
Timeout di stampa (sec)	Immettere il valore di timeout per la stampa LPR tra 0 e 3600 secondi. Se non si desidera un timeout, immettere 0.

#### Imp. RAW(Port9100)

Elementi	Valore di impostazione e descrizione
Consenti stampa RAW(Port9100)	Selezionare per consentire la stampa dalla porta RAW (porta 9100).
Timeout di stampa (sec)	Immettere il valore di timeout per la stampa RAW (porta 9100) tra 0 e 3600 secondi. Se non si desidera un timeout, immettere 0.

#### Imp. IPP

Elementi	Valore di impostazione e descrizione
Abilita IPP	Selezionare per abilitare la comunicazione IPP. Vengono visualizzate solo le stampanti che supportano IPP.
Consenti comunicazione non protetta	Selezionare <b>Consentito</b> per consentire alla stampante di comunicare senza alcuna misura di sicurezza (IPP).
Timeout comunicazione (secondi)	Immettere il valore di timeout per la stampa IPP tra 0 e 3600 secondi.
URL (rete)	Visualizza gli URL IPP (http e https) quando la stampante è connessa alla rete. L'URL è un valore combinato di indirizzo IP della stampante, numero di porta e nome della stampante IPP.
URL (Wi-Fi Direct)	Visualizza gli URL IPP (http e https) quando la stampante è connessa tramite Wi-Fi Direct. L'URL è un valore combinato di indirizzo IP della stampante, numero di porta e nome della stampante IPP.
Nome stampante	Visualizza il nome della stampante IPP.
Posizione	Visualizza la posizione di IPP.

#### Impostazioni SNMPv1/v2c

Elementi	Valore di impostazione e descrizione
Abilita SNMPv1/v2c	Selezionare per abilitare SNMPv1/v2c.

Elementi	Valore di impostazione e descrizione
Permesso di accesso	Impostare l'autorità di accesso quando si abilita SNMPv1/v2c. Selezionare <b>Sola lettura</b> o <b>Letture/Scrittura</b> .
Nome community (sola lettura)	Immettere da 0 a 32 caratteri ASCII (0x20–0x7E).
Nome community (lettura/scrittura)	Immettere da 0 a 32 caratteri ASCII (0x20–0x7E).

### Impostazioni SNMPv3

Elementi	Valore di impostazione e descrizione
Abilita SNMPv3	SNMPv3 è abilitata quando la casella è selezionata.
Nome utente	Immettere tra 1 e 32 caratteri utilizzando caratteri a singolo byte.
Impostazioni di autenticazione	
Algoritmo	Selezionare un algoritmo per un'autenticazione per SNMPv3.
Password	Inserire la password per un'autenticazione per SNMPv3. Immettere tra 8 e 32 caratteri in ASCII (0x20–0x7E). Se non si specifica questa voce, lasciare il campo vuoto.
Conferma password	Immettere la password configurata per conferma.
Impostazioni di crittografia	
Algoritmo	Selezionare un algoritmo per una crittografia per SNMPv3.
Password	Inserire la password per una crittografia per SNMPv3. Immettere tra 8 e 32 caratteri in ASCII (0x20–0x7E). Se non si specifica questa voce, lasciare il campo vuoto.
Conferma password	Immettere la password configurata per conferma.
Nome contesto	Inserire fino a 32 caratteri in Unicode (UTF-8). Se non si specifica questa voce, lasciare il campo vuoto. Il numero di caratteri che è possibile inserire varia a seconda della lingua.

### Informazioni correlate

- ➔ [“Controllo dei protocolli” a pagina 373](#)
- ➔ [“Protocolli che si possono abilitare o disabilitare” a pagina 373](#)

## Uso di un certificato digitale

### Certificazione digitale

#### Certificato firma CA

Questo è un certificato firmato da un CA (ente di certificazione). È possibile ottenerlo facendone richiesta all'ente di certificazione. Esso certifica l'esistenza della stampante e viene usato per comunicazioni SSL/TLS allo scopo di garantire la sicurezza della comunicazione dei dati.



#### ❑ Certificato CA

Si tratta di un certificato concatenato con il Certificato firma CA, chiamato anche Certificato CA intermedio. Viene usato dal browser web per convalidare il percorso del certificato della stampante quando accede al server dell'altra parte o a Web Config.

Per il Certificato CA, impostare quando convalidare il percorso del certificato del server in accesso dalla stampante. Per la stampante, impostare per certificare il percorso del Certificato firma CA per la connessione SSL/TLS.

È possibile ottenere il Certificato CA della stampante dall'ente di certificazione che rilascia il Certificato CA.

È inoltre possibile ottenere il Certificato CA usato per convalidare il server dell'altra parte dall'ente di certificazione che ha emesso il Certificato firma CA dell'altro server.

#### ❑ Certificato firma personale

Si tratta di un certificato che la stampante firma ed emette da sola. Viene chiamato anche certificato radice. Dal momento che l'emittente certifica se stesso, non è affidabile e non riesce a prevenire il furto d'identità.

Usarlo quando si effettuano le impostazioni di sicurezza e si esegue una comunicazione SSL/TLS semplice, senza il Certificato firma CA.

Se si utilizza questo certificato per una comunicazione SSL/TLS, un avviso di sicurezza potrebbe venire visualizzato sul browser, dal momento che il certificato non è registrato sul browser. È possibile utilizzare il Certificato firma personale solo per la comunicazione SSL/TLS.

### Informazioni correlate

- ➔ [“Configurazione di un Certificato firma CA” a pagina 377](#)
- ➔ [“Aggiornamento di un certificato auto-firmato” a pagina 380](#)
- ➔ [“Configurazione di un Certificato CA” a pagina 381](#)

## Configurazione di un Certificato firma CA

### Ottenimento di un certificato firmato CA

Per ottenere un certificato firmato CA, creare una richiesta CSR (Certificate Signing Request) e inviarla all'ente di certificazione. È possibile creare una richiesta CSR tramite la pagina Web Config e un computer.

Effettuare i passaggi che seguono per creare una richiesta CSR e ottenere un certificato firmato CA utilizzando Web Config. Quando si crea una richiesta CSR tramite Web Config, il certificato sarà in formato PEM/DER.

1. Accedere a Web Config e quindi selezionare la scheda **Sicurezza rete > SSL/TLS > Certificato**.
2. Fare clic su **Genera** in **CSR**.  
Viene aperta una pagina per la creazione della richiesta CSR.

3. Immettere un valore per ciascuna voce.

**Nota:**

*La lunghezza della chiave e le abbreviazioni disponibili variano a seconda dell'ente di certificazione. Creare una richiesta in base alle regole di ciascun ente di certificazione.*

4. Fare clic su **OK**.  
Viene visualizzato un messaggio di completamento.

5. Selezionare la scheda **Sicurezza rete** > **SSL/TLS** > **Certificato**.
6. Fare clic su uno dei pulsanti di scaricamento di **CSR** in base a un formato specificato da ciascun ente di certificazione per lo scaricamento di una richiesta CSR su un computer.



**Importante:**

*Non generare di nuovo un CSR. In caso contrario, potrebbe non risultare possibile importare un Certificato firma CA emesso.*

7. Inviare la richiesta CSR a un ente di certificazione e ottenere un Certificato firma CA.  
Seguire le regole di ciascun ente di certificazione sul metodo e la forma dell'invio.
8. Salvare il Certificato firma CA emesso su un computer connesso alla stampante.  
L'ottenimento di un Certificato firma CA risulta completato quando si salva il certificato su una destinazione.

**Informazioni correlate**

➔ [“Applicazione per configurare le operazioni di stampa \(Web Config\)” a pagina 277](#)

**Voci di impostazione CSR**

Elementi	Impostazioni e descrizione
Lunghezza chiave	Selezionare una lunghezza di chiave per una richiesta CSR.
Nome comune	È possibile inserire da 1 a 128 caratteri. Se si tratta di un indirizzo IP, l'indirizzo deve essere di tipo statico. È possibile inserire da 1 a 5 indirizzi IPv4, indirizzi IPv6, nomi host e FQDN separandoli con virgole.  Il primo elemento viene memorizzato nel nome comune e gli altri elementi vengono memorizzati nel campo alias dell'oggetto del certificato.  Esempio:  Indirizzo IP della stampante: 192.0.2.123, Nome stampante: EPSONA1B2C3  Nome comune: EPSONA1B2C3,EPSONA1B2C3.local,192.0.2.123
Organizzazione/ Unità organizzativa/ Località/ Stato/Provincia	È possibile immettere tra 0 e 64 caratteri in ASCII (0x20–0x7E). È possibile separare i nomi distinti tramite virgole.
Paese	Immettere un codice paese in numero a due cifre specificato da ISO-3166.
Indirizzo e-mail mittente	È possibile inserire l'indirizzo e-mail del mittente per l'impostazione del server di posta. Inserire lo stesso indirizzo e-mail di <b>Indirizzo e-mail mittente</b> per la scheda <b>Rete</b> > <b>Server e-mail</b> > <b>Di base</b> .

**Informazioni correlate**

➔ [“Ottenimento di un certificato firmato CA” a pagina 377](#)

## Importazione di un certificato firmato CA



### Importante:

- Assicurarsi che la data e l'ora della stampante siano impostate correttamente.
- Se si ottiene un certificato tramite una richiesta CSR creata da Web Config, è possibile importare un certificato una volta.

1. Accedere a Web Config e quindi selezionare la scheda **Sicurezza rete > SSL/TLS > Certificato**.

2. Fare clic su **Importa**

Viene aperta una pagina per l'importazione del certificato.

3. Immettere un valore per ciascuna voce.

A seconda dell'ente presso il quale si richiede un CSR e del formato file del certificato, le impostazioni richieste possono variare. Immettere i valori per le voci richieste in base a quanto segue.

- Certificato in formato PEM/DER ottenuto tramite Web Config
  - Chiave privata:** Non configurare in quanto la stampante contiene una chiave privata.
  - Password:** Non configurare.
  - Certificato CA 1/Certificato CA 2:** Opzionale
- Certificato in formato PEM/DER ottenuto tramite un computer
  - Chiave privata:** Impostazione necessaria.
  - Password:** Non configurare.
  - Certificato CA 1/Certificato CA 2:** Opzionale
- Certificato in formato PKCS#12 ottenuto tramite un computer
  - Chiave privata:** Non configurare.
  - Password:** Opzionale
  - Certificato CA 1/Certificato CA 2:** Non configurare.

4. Fare clic su **OK**.

Viene visualizzato un messaggio di completamento.

### Nota:

Fare clic su **Conferma** per verificare le informazioni del certificato.

### Informazioni correlate

➔ [“Applicazione per configurare le operazioni di stampa \(Web Config\)” a pagina 277](#)

### Voci di impostazione per l'importazione del certificato firmato CA

Elementi	Impostazioni e descrizione
Certificato server	Selezionare un formato di certificato.

Elementi	Impostazioni e descrizione
Chiave privata	Se si ottiene un certificato di formato PEM/DER tramite una richiesta CSR da un computer, specificare un file di chiave privata che corrisponda al certificato.
Password	Se il formato di file è <b>Certificato con chiave privata (PKCS#12)</b> , immettere la password per la crittografia della chiave privata impostata al momento del rilascio del certificato.
Certificato CA 1	Se il formato del certificato è <b>Certificato (PEM/DER)</b> , importare un certificato di un ente di certificazione che emette un Certificato firma CA da usare come certificato server. Specificare un file, se necessario.
Certificato CA 2	Se il formato del certificato è <b>Certificato (PEM/DER)</b> , importare un certificato di un ente di certificazione che emette un certificato Certificato CA 1. Specificare un file, se necessario.

### Informazioni correlate

➔ [“Importazione di un certificato firmato CA” a pagina 379](#)

### Eliminazione di un certificato firmato CA

È possibile eliminare un certificato importato quando il certificato scade o quando una connessione crittografata non è più necessaria.



**Importante:**

*Se si ottiene un certificato tramite una richiesta CSR creata da Web Config, non è possibile importare di nuovo un certificato eliminato. In tal caso, creare una richiesta CSR e ottenere di nuovo un certificato.*

1. Accedere a Web Config, quindi selezionare la scheda **Sicurezza rete > SSL/TLS > Certificato**.
2. Fare clic su **Elimina**.
3. Confermare l'eliminazione del certificato nel messaggio visualizzato.

### Informazioni correlate

➔ [“Applicazione per configurare le operazioni di stampa \(Web Config\)” a pagina 277](#)

### Aggiornamento di un certificato auto-firmato

Dal momento che il Certificato firma personale viene rilasciato dalla stampante, è possibile aggiornarlo quando è scaduto o quando il contenuto descritto cambia.

1. Accedere a Web Config e selezionare la scheda **Sicurezza rete tab > SSL/TLS > Certificato**.
2. Fare clic su **Aggiorna**.

3. Immettere **Nome comune**.

È possibile inserire fino a 5 indirizzi IPv4, indirizzi IPv6, nomi host e FQDN composti da 1 a 128 caratteri, separandoli con virgole. Il primo parametro viene memorizzato nel nome comune e gli altri vengono memorizzati nel campo alias dell'oggetto del certificato.

Esempio:

Indirizzo IP della stampante: 192.0.2.123, Nome stampante: EPSONA1B2C3

Nome comune: EPSONA1B2C3,EPSONA1B2C3.local,192.0.2.123

4. Specificare un periodo di validità per il certificato.

5. Fare clic su **Avanti**.

Viene visualizzato un messaggio di conferma.

6. Fare clic su **OK**.

La stampante viene aggiornata.

**Nota:**

È possibile controllare le informazioni del certificato da **Sicurezza rete scheda > SSL/TLS > Certificato > Certificato firma personale** e clicca **Conferma**.

### Informazioni correlate

➔ [“Applicazione per configurare le operazioni di stampa \(Web Config\)” a pagina 277](#)

## Configurazione di un Certificato CA

Quando si imposta il Certificato CA, è possibile convalidare il percorso del certificato CA del server cui la stampante accede. Ciò può prevenire il furto d'identità.

È possibile ottenere il Certificato CA dall'ente di certificazione che rilascia il Certificato firma CA.

### Importazione di un Certificato CA

Importare nella stampante il Certificato CA.

1. Accedere a Web Config quindi selezionare la scheda **Sicurezza rete > Certificato CA**.
2. Fare clic su **Importa**.
3. Specificare il Certificato CA che si desidera importare.
4. Fare clic su **OK**.

Al termine dell'importazione, si torna alla schermata **Certificato CA** e viene visualizzato il Certificato CA importato.

### Informazioni correlate

➔ [“Applicazione per configurare le operazioni di stampa \(Web Config\)” a pagina 277](#)

### **Eliminazione di un Certificato CA**

È possibile eliminare il Certificato CA importato.

1. Accedere a Web Config quindi selezionare la scheda **Sicurezza rete** > **Certificato CA**.
2. Fare clic su **Elimina** accanto al Certificato CA che si desidera eliminare.
3. Confermare l'eliminazione del certificato nel messaggio visualizzato.
4. Fare clic su **Riavvia rete** quindi verificare che il certificato CA eliminato non sia elencato nella schermata aggiornata.

### **Informazioni correlate**

➔ [“Applicazione per configurare le operazioni di stampa \(Web Config\)” a pagina 277](#)

## **Comunicazione SSL/TLS con la stampante**

Quando si imposta il certificato del server tramite la comunicazione SSL/TLS (Secure Sockets Layer/Transport Layer Security) con la stampante, è possibile crittografare il percorso di comunicazione tra computer. Effettuare questa operazione se si desidera impedire l'accesso remoto e non autorizzato.

### **Configurazione delle impostazioni SSL/TLS di base**

Se la stampante supporta la funzionalità del server HTTPS, è possibile utilizzare la comunicazione SSL/TLS per codificare le comunicazioni. È possibile configurare e gestire la stampante utilizzando Web Config garantendo comunque la sicurezza.

Configurare il livello di crittografia e la funzione di ridirezione.

1. Accedere a Web Config e selezionare la scheda **Sicurezza rete** > **SSL/TLS** > **Di base**.
2. Selezionare un valore per ciascuna voce.
  - Livello di crittografia  
Selezionare il livello di crittografia.
  - Reindirizza HTTP su HTTPS  
Reindirizzare su HTTPS quando si accede a HTTP.
3. Fare clic su **Avanti**.  
Viene visualizzato un messaggio di conferma.
4. Fare clic su **OK**.  
La stampante viene aggiornata.

### **Informazioni correlate**

➔ [“Applicazione per configurare le operazioni di stampa \(Web Config\)” a pagina 277](#)

## Configurazione di un certificato server per la stampante

1. Accedere a Web Config e selezionare la scheda **Sicurezza rete** > **SSL/TLS** > **Certificato**.
2. Specificare un certificato da utilizzare in **Certificato server**.
  - Certificato firma personale**  
Un certificato auto-firmato è stato generato dalla stampante. Se non si ottiene un certificato firmato CA, selezionare questa opzione.
  - Certificato firma CA**  
Se si ottiene e si importa preventivamente un certificato firmato CA, è possibile specificare questa opzione.
3. Fare clic su **Avanti**.  
Viene visualizzato un messaggio di conferma.
4. Fare clic su **OK**.  
La stampante viene aggiornata.

### Informazioni correlate

- ➔ [“Applicazione per configurare le operazioni di stampa \(Web Config\)” a pagina 277](#)
- ➔ [“Configurazione di un Certificato firma CA” a pagina 377](#)
- ➔ [“Aggiornamento di un certificato auto-firmato” a pagina 380](#)

## Risoluzione dei problemi per la sicurezza avanzata

### Problemi utilizzando le funzioni di sicurezza di rete

#### ***Impossibile creare la porta di stampa Secure IPP***

##### **Per la comunicazione SSL/TLS, non è stato specificato il certificato corretto come certificato server.**

Se il certificato specificato non è corretto, la creazione di una porta può non riuscire. Assicurarsi di utilizzare il certificato corretto.

##### **Nel computer che accede alla stampante non è stato importato un certificato CA.**

Se non è stato importato un certificato CA nel computer, la creazione di una porta può non riuscire. Assicurarsi di importare un certificato CA.

### Informazioni correlate

- ➔ [“Configurazione di un certificato server per la stampante” a pagina 383](#)

## Problema con l'uso di un certificato digitale

### ***Impossibile importare un Certificato firma CA***

#### **Il Certificato firma CA e le informazioni sulla CSR non corrispondono.**

Se il Certificato firma CA e la richiesta CSR non presentano le stesse informazioni, la richiesta CSR non può essere importata. Verificare quanto segue:

- Si sta provando a importare il certificato su un dispositivo che non presenta le stesse informazioni?  
Verificare le informazioni della richiesta CSR, quindi importare il certificato su un dispositivo che presenti le stesse informazioni.
- È stata sovrascritta la richiesta CSR salvata nella stampante dopo l'invio della richiesta CSR a un ente di certificazione?  
Ottenere un nuovo certificato firmato CA con la richiesta CSR.

#### **Il Certificato firma CA ha dimensioni maggiori di 5 KB.**

Non è possibile importare un Certificato firma CA superiore a 5 KB.

#### **La password per l'importazione del certificato non è corretta.**

Immettere la password corretta. Se la password è stata dimenticata, non è possibile importare il certificato. Ottenere di nuovo un Certificato firma CA.

#### **Informazioni correlate**

➔ [“Importazione di un certificato firmato CA” a pagina 379](#)

### ***Impossibile aggiornare un certificato auto-firmato***

#### **Il Nome comune non è stato immesso.**

Il **Nome comune** deve venire immesso.

#### **Sono stati inseriti dei caratteri non supportati per Nome comune.**

Immettere tra 1 e 128 caratteri in formato IPv4, IPv6, nome host o FQDN in ASCII (0x20–0x7E).

#### **Nel nome comune è stato incluso uno spazio o una virgola.**

Se è stata immessa una virgola, il **Nome comune** risulta diviso in tale punto. Se viene immesso solo uno spazio prima o dopo una virgola, si verificherà un errore.

#### **Informazioni correlate**

➔ [“Aggiornamento di un certificato auto-firmato” a pagina 380](#)



### Impossibile creare una richiesta CSR

#### Il Nome comune non è stato immesso.

Il Nome comune deve venire immesso.

#### Sono stati inseriti dei caratteri non supportati per Nome comune, Organizzazione, Unità organizzativa, Località e Stato/Provincia.

Immettere caratteri in formato IPv4, IPv6, nome host o FQDN in ASCII (0x20–0x7E).

#### È stato incluso uno spazio o una virgola in Nome comune.

Se è stata immessa una virgola, il Nome comune risulta diviso in tale punto. Se viene immesso solo uno spazio prima o dopo una virgola, si verificherà un errore.

#### Informazioni correlate

➔ [“Ottenimento di un certificato firmato CA” a pagina 377](#)

### Visualizzazione di avvertenza relativa a un certificato digitale

Messaggi	Causa/Operazione da eseguire
Inserire un certificato server.	<p><b>Causa:</b> Non è stato selezionato un file da importare.</p> <p><b>Operazione da eseguire:</b> Selezionare un file e fare clic su <b>Importa</b>.</p>
Certificato CA 1 non inserito.	<p><b>Causa:</b> Il certificato CA 1 non viene immesso e risulta immesso solo il certificato CA 2.</p> <p><b>Operazione da eseguire:</b> Importare innanzitutto il certificato CA 1.</p>
Il valore seguente non è valido.	<p><b>Causa:</b> Caratteri non supportati sono presenti nel percorso del file e/o nella password.</p> <p><b>Operazione da eseguire:</b> Assicurarsi che nelle voci siano immessi i caratteri corretti.</p>
Data e ora non valide.	<p><b>Causa:</b> La data e l'ora della stampante non sono state impostate.</p> <p><b>Operazione da eseguire:</b> Impostare data e ora utilizzando Web Config, EpsonNet Config o il pannello di controllo della stampante.</p>
Password non valida.	<p><b>Causa:</b> La password impostata per il certificato CA e la password immessa non corrispondono.</p> <p><b>Operazione da eseguire:</b> Immettere la password corretta.</p>

Messaggi	Causa/Operazione da eseguire
File non valido.	<p><b>Causa:</b> Si sta importando un file di certificato in formato X509.</p> <p><b>Operazione da eseguire:</b> Assicurarsi di selezionare il certificato corretto inviato da un ente di certificazione fidato.</p>
	<p><b>Causa:</b> Il file importato è di dimensioni eccessive. Le dimensioni massime del file sono di 5 KB.</p> <p><b>Operazione da eseguire:</b> Se è stato selezionato il file corretto, il certificato potrebbe essere danneggiato o manipolato.</p>
	<p><b>Causa:</b> La catena contenuta nel certificato non è valida.</p> <p><b>Operazione da eseguire:</b> Per ulteriori informazioni sul certificato, vedere il sito Web dell'ente di certificazione.</p>
Impossibile usare i certificati server che includono oltre 3 certificati CA.	<p><b>Causa:</b> Il file di certificato in formato PKCS#12 contiene più di 3 certificati CA.</p> <p><b>Operazione da eseguire:</b> Importare ciascun certificato durante la conversione dal formato PKCS#12 al formato PEM oppure importare un file di certificato in formato PKCS#12 che contenga massimo 2 certificati CA.</p>
Certificato scaduto. Controllare la validità del certificato o controllare data e ora sulla stampante.	<p><b>Causa:</b> Il certificato è scaduto.</p> <p><b>Operazione da eseguire:</b></p> <ul style="list-style-type: none"> <li><input type="checkbox"/> Se il certificato è scaduto, ottenere e importare un nuovo certificato.</li> <li><input type="checkbox"/> Se il certificato non è scaduto, assicurarsi che la data e l'ora della stampante siano impostate correttamente.</li> </ul>
Chiave privata obbligatoria.	<p><b>Causa:</b> Non risulta abbinata una chiave privata al certificato.</p> <p><b>Operazione da eseguire:</b></p> <ul style="list-style-type: none"> <li><input type="checkbox"/> Se il certificato è in formato PEM/DER e viene ottenuto da una richiesta CSR tramite computer, specificare il file della chiave privata.</li> <li><input type="checkbox"/> Se il certificato è in formato PKCS#12 e viene ottenuto da una richiesta CSR tramite computer, creare un file che contenga la chiave privata.</li> </ul>
	<p><b>Causa:</b> Il certificato PEM/DER ottenuto da una richiesta CSR è stato reimportato tramite Web Config.</p> <p><b>Operazione da eseguire:</b> Se il certificato è in formato PEM/DER e viene ottenuto da una richiesta CSR tramite Web Config, è possibile importarlo una sola volta.</p>

Messaggi	Causa/Operazione da eseguire
Configurazione non riuscita.	<p><b>Causa:</b> Impossibile terminare la configurazione poiché la comunicazione tra la stampante e il computer non è riuscita o il file non può essere letto a causa di alcuni errori.</p> <p><b>Operazione da eseguire:</b> Dopo aver verificato il file specificato e la comunicazione, importare di nuovo il file.</p>

#### **Informazioni correlate**

➔ [“Certificazione digitale” a pagina 376](#)

#### ***Eliminazione erronea di un certificato firmato CA***

##### **Non esiste alcun file di backup per il certificato firmato CA.**

Se si dispone di un file di backup, importare di nuovo il certificato.

Se si ottiene un certificato tramite una richiesta CSR creata da Web Config, non è possibile importare di nuovo un certificato eliminato. Creare una richiesta CSR e ottenere un nuovo certificato.

#### **Informazioni correlate**

➔ [“Importazione di un certificato firmato CA” a pagina 379](#)

➔ [“Eliminazione di un certificato firmato CA” a pagina 380](#)

---

# Informazioni di assistenza

Sito Web di supporto. . . . .389

Come contattare l'assistenza Epson. . . . .389

## Sito Web di supporto

Per ulteriore assistenza, visitare il sito Web di supporto Epson indicato di seguito. Selezionare il paese o la regione di residenza e visitare la sezione relativa al supporto del sito Web Epson locale. Nel sito sono disponibili anche driver, domande frequenti, manuali e altro materiale scaricabile.

<http://support.epson.net/>

<http://www.epson.eu/support> (Europa)

Se il prodotto Epson non funziona correttamente e non è possibile risolvere il problema, contattare i servizi di assistenza Epson.

---

## Come contattare l'assistenza Epson

### Prima di contattare Epson

Se il prodotto Epson in uso non funziona correttamente e non è possibile risolvere il problema attenendosi alle procedure di risoluzione dei problemi indicate nella documentazione del prodotto, contattare i servizi di assistenza Epson. Se l'elenco seguente non contiene alcun centro di assistenza Epson per l'area di residenza, contattare il rivenditore presso cui è stato acquistato il prodotto.

Il centro di assistenza Epson può rispondere più rapidamente se vengono fornite le seguenti informazioni:

- Numero di serie del prodotto  
(L'etichetta con il numero di serie in genere si trova sul retro del prodotto)
- Modello del prodotto
- Versione del software del prodotto  
(Fare clic su **About**, **Version Info** o pulsanti simili nel software del prodotto)
- Marca e modello del computer in uso
- Nome e versione del sistema operativo del computer
- Nome e versione delle applicazioni software generalmente utilizzate con il prodotto

**Nota:**

*In alcuni prodotti, i dati dell'elenco di composizione fax e/o le impostazioni di rete potrebbero essere salvati nella memoria del prodotto. In seguito a eventuali guasti o riparazioni del prodotto, i dati e/o le impostazioni potrebbero andare persi. Anche durante il periodo di garanzia, Epson non può essere ritenuta responsabile della perdita di dati e non è tenuta a eseguire il backup o il recupero di dati e/o impostazioni. Si consiglia pertanto di eseguire un backup dei dati o di prenderne nota.*

### Assistenza utenti — Europa

Per informazioni su come contattare l'assistenza Epson, consultare il documento di garanzia paneuropeo.

### Assistenza utenti - Taiwan

Per informazioni, supporto e servizi di assistenza, contattare:

### **World Wide Web**

<http://www.epson.com.tw>

Sono disponibili informazioni su specifiche dei prodotti, driver da scaricare e domande sui prodotti.

### **HelpDesk Epson**

Telefono: +886-2-80242008

Gli operatori dell'HelpDesk sono in grado di rispondere per telefono ai seguenti quesiti:

- Richieste di informazioni commerciali e sui prodotti
- Domande sull'utilizzo dei prodotti o su eventuali problemi
- Richieste di informazioni sui centri di assistenza e sulla garanzia

### **Centro assistenza riparazioni**

<http://www.tekcare.com.tw/branchMap.page>

Tekcare Corporation è un centro assistenza autorizzato per Epson Taiwan Technology & Trading Ltd.

## **Assistenza utenti - Australia**

Epson Australia è lieta di mettere a disposizione dei propri utenti un servizio clienti di alta qualità. Oltre alla documentazione del prodotto, sono disponibili le seguenti fonti di informazioni:

### **URL Internet**

<http://www.epson.com.au>

Si consiglia agli utenti di visitare le pagine del sito Web di Epson Australia. Il sito può risultare estremamente utile, poiché mette a disposizione degli utenti un'area per il download di driver, punti di contatto Epson, informazioni sui nuovi prodotti e supporto tecnico (tramite e-mail).

### **HelpDesk Epson**

Telefono: 1300-361-054

Per garantire assistenza ai nostri clienti è infine disponibile l'HelpDesk Epson. Gli operatori dell'HelpDesk possono fornire assistenza agli utenti per le operazioni relative a installazione, configurazione e utilizzo del prodotto Epson acquistato. Gli operatori dell'HelpDesk responsabili delle informazioni commerciali possono fornire brochure sui nuovi prodotti Epson e indicare l'ubicazione dei rivenditori o dei centri di assistenza più vicini. Contattando l'HelpDesk, gli utenti troveranno risposta a numerosi quesiti.

Si consiglia di tenere a portata di mano tutte le informazioni necessarie al momento della chiamata. Maggiore è il numero di informazioni a disposizione, più in fretta sarà possibile risolvere il problema. Tra le informazioni fondamentali rientrano la documentazione del prodotto Epson, il tipo di computer, il sistema operativo e le applicazioni in uso, nonché qualsiasi altro tipo di informazione ritenuto necessario.

### **Trasporto del prodotto**

Epson consiglia di conservare la confezione del prodotto per un futuro trasporto.

## Assistenza utenti - Nuova Zelanda

Epson Nuova Zelanda è lieta di mettere a disposizione dei propri utenti un servizio clienti di alta qualità. Oltre alla documentazione del prodotto, per ricevere informazioni vengono messi a disposizione i seguenti canali:

### URL Internet

<http://www.epson.co.nz>

Si consiglia agli utenti di visitare le pagine del sito Web di Epson Nuova Zelanda. Il sito può risultare estremamente utile, poiché mette a disposizione degli utenti un'area per il download di driver, punti di contatto Epson, informazioni sui nuovi prodotti e supporto tecnico (tramite e-mail).

### HelpDesk Epson

Telefono: 0800 237 766

Per garantire assistenza ai nostri clienti è infine disponibile l'HelpDesk Epson. Gli operatori dell'HelpDesk possono fornire assistenza agli utenti per le operazioni relative a installazione, configurazione e utilizzo del prodotto Epson acquistato. Gli operatori dell'HelpDesk responsabili delle informazioni commerciali possono fornire brochure sui nuovi prodotti Epson e indicare l'ubicazione dei rivenditori o dei centri di assistenza più vicini. Contattando l'HelpDesk, gli utenti troveranno risposta a numerosi quesiti.

Si consiglia di tenere a portata di mano tutte le informazioni necessarie al momento della chiamata. Maggiore è il numero di informazioni a disposizione, più in fretta sarà possibile risolvere il problema. Tra le informazioni da preparare: documentazione del prodotto Epson, tipo di computer, sistema operativo, programmi applicativi e tutti i dati ritenuti necessari.

### Trasporto del prodotto

Epson consiglia di conservare la confezione del prodotto per un futuro trasporto.