



**BPE535260M**

**BPE53526XM**

**BPK535260M**

IT Istruzioni per l'uso | Forno



# INSTALLAZIONE

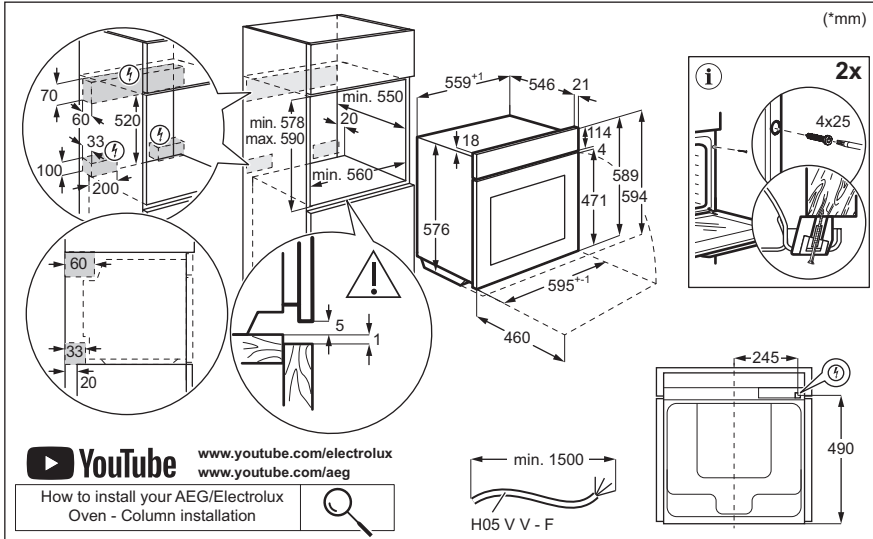

# Benvenuto in AEG! Grazie per aver scelto di acquistare questo prodotto.



Ricevere consigli, scaricare i nostri opuscoli, eliminare eventuali anomalie, ottenere informazioni sull'assistenza e la riparazione:  
[www.aeg.com/support](http://www.aeg.com/support)

Con riserva di modifiche.

## INDICE

1. INFORMAZIONI DI SICUREZZA.....	3
2. ISTRUZIONI DI SICUREZZA.....	5
3. DESCRIZIONE DEL PRODOTTO.....	8
4. PANNELLO DEI COMANDI.....	9
5. PRIMA DI UTILIZZARE L'APPARECCHIATURA PER LA PRIMA VOLTA....	9
6. USO QUOTIDIANO.....	10
7. FUNZIONI AGGIUNTIVE.....	14
8. FUNZIONI OROLOGIO.....	15
9. USO DEGLI ACCESSORI.....	16
10. CONSIGLI E SUGGERIMENTI.....	17
11. CURA E PULIZIA.....	19
12. RISOLUZIONE DEI PROBLEMI.....	21
13. EFFICIENZA ENERGETICA.....	22
14. CONSIDERAZIONI SULL'AMBIENTE.....	23

## 1. ⚠ INFORMAZIONI DI SICUREZZA

Leggere attentamente le istruzioni fornite prima di installare e utilizzare l'apparecchiatura. I produttori non sono responsabili di eventuali lesioni o danni derivanti da un'installazione o un uso scorretti. Conservare sempre le istruzioni in un luogo sicuro e accessibile per poterle consultare in futuro.

### 1.1 Sicurezza di bambini e persone vulnerabili

- Quest'apparecchiatura può essere usata da bambini a partire da 8 anni di età e da adulti con capacità fisiche, sensoriali o mentali limitate o con scarsa esperienza e conoscenza sull'uso dell'apparecchiatura, solamente se sorvegliati o se istruiti relativamente all'utilizzo in sicurezza dell'apparecchiatura e se hanno compreso i rischi coinvolti. I bambini che hanno meno di 8 anni e le persone con disabilità diffuse e complesse vanno tenuti lontani

dall'elettrodomestico, a meno che non vi sia una supervisione continua.

- Sorvegliare i bambini per assicurarsi che non giochino con l'apparecchiatura.
- Tenere gli imballaggi lontano dai bambini e smaltirli in modo adeguato.
- **AVVERTENZA:** L'elettrodomestico e le parti accessibili si riscaldano molto durante l'uso. Tenere i bambini e gli animali domestici lontani dall'apparecchiatura durante l'uso e durante il raffreddamento.
- Se l'elettrodomestico ha un dispositivo di sicurezza per i bambini sarà opportuno attivarlo.
- I bambini non devono eseguire interventi di pulizia e manutenzione sull'elettrodomestico senza essere supervisionati.

## **1.2 Avvertenze di sicurezza generali**

- L'apparecchiatura è destinata solo alla cottura.
- Quest'apparecchiatura è progettata per un uso domestico singolo in un ambiente interno.
- Quest'apparecchiatura può essere utilizzata in uffici, camere d'albergo, camere di bed & breakfast, alloggi in agriturismi e altre sistemazioni simili in cui tale utilizzo non superi i livelli di utilizzo domestico (medi).
- L'installazione dell'apparecchiatura e la sostituzione dei cavideve essere effettuata unicamente da personale qualificato.
- Non utilizzare l'apparecchiatura prima di installarla nella struttura a incasso.
- Prima di ogni operazione di manutenzione, scollegare l'apparecchiatura dall'alimentazione elettrica.
- Se il cavo di alimentazione è danneggiato, deve essere sostituito dal produttore, da un centro di assistenza tecnica autorizzato o da una persona qualificata per evitare situazioni di pericolo elettrico.

- **AVVERTENZA:** Assicurarsi che l'elettrodomestico sia spento prima di sostituire la lampadina per evitare la possibilità di scosse elettriche.
- **AVVERTENZA:** L'elettrodomestico e le parti accessibili si riscaldano molto durante l'uso. Prestare attenzione a non toccare le resistenze o la superficie della cavità dell'apparecchiatura.
- Utilizzare sempre guanti da forno per rimuovere o inserire accessori o pirofile.
- Per rimuovere i supporti del ripiano, tirare prima la parte anteriore del supporto del ripiano e poi l'estremità posteriore lontano dalle pareti laterali. Installare i supporti ripiani seguendo al contrario la procedura indicata.
- Non utilizzare vaporelle per pulire l'elettrodomestico.
- Non utilizzare detergenti abrasivi o raschietti di metallo per pulire il vetro dello sportello per non rigare la superficie e causare la rottura del vetro.
- Prima della pulizia per pirolisi rimuovere gli accessori e i depositi/le fuoriuscite eccessivi dalla cavità dell'apparecchiatura.

## 2. ISTRUZIONI DI SICUREZZA

### 2.1 Installazione

#### **AVVERTENZA!**

L'installazione dell'apparecchiatura deve essere eseguita da personale qualificato.

- Rimuovere tutti i materiali di imballaggio.
- Non installare o utilizzare l'apparecchiatura se è danneggiata.
- Seguire le istruzioni di installazione disponibili sul nostro sito web.
- Prestare sempre attenzione in fase di spostamento dell'apparecchiatura, dato che è pesante. Usare sempre i guanti di sicurezza e le calzature adeguate.
- Non tirare l'apparecchiatura per la maniglia.

- Installare l'apparecchiatura in un luogo sicuro e idoneo che soddisfi i requisiti di installazione.
- È necessario rispettare la distanza minima dalle altre apparecchiature.
- Prima di montare l'apparecchiatura controllare che la porta dell'apparecchio si apra senza limitazioni.
- L'apparecchiatura è dotata di un sistema di raffreddamento elettrico. Quest'ultimo funziona a corrente elettrica.

### 2.2 Collegamento elettrico

#### **AVVERTENZA!**

Rischio di incendio e scossa elettrica.

- Tutti i collegamenti elettrici devono essere realizzati da un elettricista qualificato.

- L'apparecchiatura deve disporre di una messa a terra.
- Verificare che i parametri sulla targhetta siano compatibili con le indicazioni elettriche dell'alimentazione.
- Utilizzare sempre una presa elettrica con contatto di protezione correttamente installata.
- Non utilizzare prese multiple e prolunghe.
- Accertarsi di non danneggiare la spina e il cavo. Qualora il cavo elettrico debba essere sostituito, l'intervento dovrà essere effettuato dal nostro Centro di Assistenza autorizzato.
- Evitare che i cavi entrino a contatto o si trovino vicino alla porta dell'apparecchiatura o sulla nicchia sotto all'apparecchiatura, in particolare quando il dispositivo è in funzione o la porta è calda.
- I dispositivi di protezione da scosse elettriche devono essere fissati in modo tale da non poter essere disattivati senza l'uso di attrezzi.
- Inserire la spina di alimentazione nella presa solo al termine dell'installazione. Verificare che la spina di alimentazione rimanga accessibile dopo l'installazione.
- Nel caso in cui la spina di corrente sia allentata, non collegarla alla presa.
- Non tirare il cavo di alimentazione per scollegare l'apparecchiatura. Tirare sempre dalla spina.
- Servirsi unicamente di dispositivi di isolamento adeguati: interruttori automatici, fusibili (quelli a tappo devono essere rimossi dal portafusibile), sganciatori per correnti di guasto a terra e relè.
- L'impianto elettrico deve essere dotato di un dispositivo di isolamento che consenta di scollegare l'apparecchiatura dalla presa di corrente a tutti i poli. Il dispositivo di isolamento deve avere una larghezza dell'apertura di contatto non inferiore ai 3 mm.
- Chiudere completamente la porta dell'apparecchiatura prima di collegare spina alla presa elettrica.
- La dotazione standard dell'apparecchiatura al momento della fornitura prevede una spina e un cavo di rete.

## 2.3 Utilizzo:

### AVVERTENZA!

Rischio di lesioni, ustioni, scosse elettriche o esplosioni.

- Non modificare le specifiche tecniche dell'apparecchiatura.
- Assicurarsi che le aperture di ventilazione non siano bloccate.
- Non lasciare l'elettrodomestico incustodito durante il funzionamento.
- Spegnerne l'elettrodomestico dopo ogni utilizzo.
- Prestare attenzione in fase di apertura dello sportello dell'elettrodomestico, quando quest'ultimo è in funzione. Può esservi un rilascio di aria calda.
- Non accendere l'elettrodomestico con le mani bagnate o quando è a contatto con l'acqua.
- Non esercitare pressione sullo sportello aperto.
- Non utilizzare l'elettrodomestico come superficie di lavoro o come superficie di deposito.
- Aprire lo sportello dell'elettrodomestico attentamente. L'utilizzo di ingredienti con alcol può provocare una miscela di alcol e aria.
- Non lasciare scintille o fiamme libere a contatto con l'elettrodomestico quando si apre lo sportello.
- Utilizzare sempre recipienti di vetro e barattoli approvati per la conservazione.
- Non appoggiare o tenere liquidi o materiali infiammabili, né oggetti facilmente infiammabili sull'apparecchiatura, al suo interno o nelle immediate vicinanze.

### AVVERTENZA!

Vi è il rischio di danneggiare l'apparecchiatura.

- Per evitare danni o lo scolorimento dello smalto:
  - Non collocare pirofile o altri oggetti all'interno dell'elettrodomestico direttamente sul fondo.
  - Non collocare la pellicola di alluminio direttamente sul fondo della cavità dell'elettrodomestico.

- Non versare acqua direttamente all'interno dell'elettrodomestico caldo.
  - Non conservare piatti e alimenti umidi all'interno dell'elettrodomestico dopo aver terminato la cottura.
  - Prestare attenzione in fase di rimozione o installazione degli accessori.
- Lo scolorimento dello smalto o dell'acciaio inox non influisce sulle prestazioni dell'elettrodomestico.
  - Usare una leccarda per torte umide. I succhi di frutta causano macchie che possono essere permanenti.
  - Eseguire sempre la cottura con lo sportello dell'apparecchiatura chiuso.
  - Se l'apparecchiatura si trova dietro a un pannello anteriore (ad es. una porta), assicurarsi che questo non sia mai chiuso quando l'apparecchiatura è in funzione. Calore e umidità possono accumularsi sul retro di un pannello chiuso causando danni all'apparecchiatura, all'alloggiamento o al pavimento. Dopo l'uso non chiudere il pannello dell'armadio finché l'apparecchiatura non si è completamente raffreddata.

## 2.4 Cura e pulizia

### **AVVERTENZA!**

Rischio di lesioni, di incendio o di danni all'apparecchiatura.

- Prima di eseguire qualunque intervento di manutenzione, spegnere l'apparecchiatura ed estrarre la spina dalla presa.
- Assicurarsi che l'elettrodomestico si sia raffreddato. Vi è il rischio che i pannelli in vetro si rompano.
- Sostituire immediatamente i pannelli in vetro dello sportello quando sono danneggiati. Contattare il Centro Assistenza Autorizzato.
- Prestare attenzione durante la rimozione dello sportello dall'elettrodomestico. La porta è pesante.
- Pulire regolarmente l'elettrodomestico per evitare il deterioramento dei materiali che compongono la superficie.
- Pulire l'apparecchiatura con un panno inumidito e morbido. Utilizzare solo detersivi neutri. Non usare prodotti

abrasivi, spugnette abrasive, solventi od oggetti metallici.

- Se si utilizza uno spray per il forno, seguire attentamente le istruzioni di sicurezza sulla confezione.

## 2.5 Pulizia per pirolisi

### **AVVERTENZA!**

Rischio di lesioni/Incendi/Emissioni chimiche (Fumi) in Modalità Pirolytica.

- Prima di eseguire la pulizia per pirolisi e il preriscaldamento iniziale, rimuovere dalla cavità del forno:
  - eventuali residui di cibo in eccesso, perdite di olio o grasso/versamenti
  - eventuali oggetti rimovibili (compresi ripiani, guide laterali, ecc., forniti con l'apparecchiatura), in particolare pentole antiaderenti, gastronorm, lamiere dolci, utensili antiaderenti, ecc.
- Leggere attentamente tutte le istruzioni per la pulizia per pirolisi.
- Tenere i bambini lontano dall'elettrodomestico mentre è in corso la pulizia per pirolisi. L'apparecchiatura diventa molto calda e viene rilasciata aria calda dalle aperture di raffreddamento anteriori.
- La pulizia per pirolisi è un'operazione ad alta temperatura che può rilasciare vapori di residui di cottura e materiali strutturali, pertanto i consumatori sono invitati ad:
  - assicurare una buona ventilazione durante e dopo la pulizia per pirolisi.
  - fornire una buona ventilazione durante e dopo il preriscaldamento iniziale.
- Non versare o applicare acqua sulla porta del forno durante e dopo la pulizia per pirolisi per evitare di danneggiare i pannelli in vetro.
- I vapori rilasciati da tutti i forni pirolitici/residui di cottura vengono definiti come non nocivi per la salute umana, compresi bambini o persone affette da malattie.
- Tenere gli animali domestici lontani dall'elettrodomestico durante e dopo la pulizia per pirolisi e il preriscaldamento iniziale. I piccoli animali domestici (soprattutto uccelli e rettili) possono essere altamente sensibili alle variazioni di temperatura e ai fumi emessi.

- Superfici antiaderenti su pentole, padelle, teglie, utensili, ecc., possono essere danneggiate dalla temperatura elevata della pulizia per pirolisi di tutti i forni pirolitici e possono essere anche una fonte di vapori nocivi a basso livello.

## 2.6 Illuminazione interna

### ⚠ AVVERTENZA!

Pericolo di scossa elettrica.

- Per quanto riguarda la lampada o le lampade all'interno di questo prodotto e le lampade di ricambio vendute separatamente: Queste lampade sono destinate a resistere a condizioni fisiche estreme negli elettrodomestici, come temperatura, vibrazioni, umidità, o sono destinate a segnalare informazioni sullo stato operativo dell'apparecchio. Non sono destinate ad essere utilizzate in altre applicazioni e non sono adatte per l'illuminazione di ambienti domestici.
- Questo prodotto contiene una sorgente luminosa di classe di efficienza energetica G.

- Servirsi unicamente di lampadine con le stesse specifiche tecniche.

## 2.7 Assistenza

- Per far riparare l'apparecchiatura, rivolgersi a un Centro di Assistenza Autorizzato.
- Utilizzare solo ricambi originali.

## 2.8 Smaltimento

### ⚠ AVVERTENZA!

Rischio di lesioni o soffocamento.

- Contattare le autorità locali per ricevere informazioni su come smaltire correttamente l'apparecchiatura.
- Staccare la spina dall'alimentazione elettrica.
- Tagliare il cavo elettrico in prossimità dell'apparecchiatura e gettarlo.

# 3. DESCRIZIONE DEL PRODOTTO

## 3.1 Panoramica generale

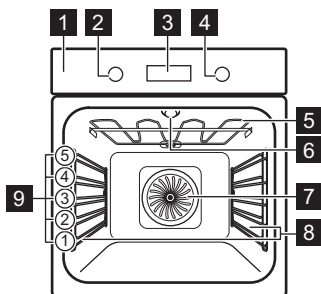

- 1** Pannello dei comandi
- 2** Manopola di regolazione delle funzioni cottura
- 3** Display
- 4** Manopola di regolazione
- 5** Resistenza

- 6** Lampadina
- 7** Ventola
- 8** Supporto ripiano, rimovibile
- 9** Posizioni ripiano

## 3.2 Accessori

Accessori disponibili a seconda del modello. Scansionare il codice QR per verificare come utilizzare gli accessori forniti con l'apparecchiatura. È possibile ordinare gli accessori opzionali separatamente. Per maggiori informazioni, contattare il fornitore locale.



## 4. PANNELLO DEI COMANDI





### 4.1 Accensione e spegnimento dell'apparecchiatura

Per accendere l'apparecchiatura:

1. Premere le manopole. Le manopole fuoriescono.
2. Ruotare la manopola delle funzioni cottura per selezionare una funzione.
3. Ruotare la manopola di controllo per regolare le impostazioni.

Per spegnere l'apparecchiatura: ruotare la manopola delle funzioni cottura fino a portarla in posizione off .







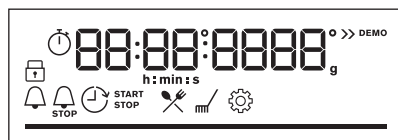



### 4.2 Panoramica del pannello di controllo

	Premere per impostare le funzioni del timer.
	Tenere premuto per impostare la funzione: Riscaldamento rapido.
	Premere per accendere e spegnere la luce dell'apparecchiatura.
	Tenere premuto per impostare il Blocco tasti.
	Premere per confermare la selezione.

### 4.3 Spie display



Display con le funzioni chiave.

	L'apparecchiatura è bloccata.
	Sottomenu: Cottura guidata.
	Sottomenu: Pulizia.
	Sottomenu: Impostazioni
	Riscaldamento rapido è attivato.
	Contaminuti è attivato.
	Tempo di cottura è attivato.
	Ora partenza ritardata è attivato.
	Timer è attivato.
	Barra di avanzamento: indica visivamente quando l'apparecchiatura raggiunge la temperatura impostata o quando il tempo di cottura termina.

## 5. PRIMA DI UTILIZZARE L'APPARECCHIATURA PER LA PRIMA VOLTA

### AVVERTENZA!

Fare riferimento ai capitoli sulla sicurezza.

### 5.1 Impostazione del tempo

Dopo il primo collegamento alla corrente, attendere fino a che sul display non compare: "00:00" o "12:00" (a seconda del modello).

1. Ruotare la manopola di regolazione per impostare l'ora.

2. Premere OK.

## 5.2 Preriscaldamento iniziale e pulizia

Preriscaldare l'apparecchiatura vuota prima di utilizzarla per la prima volta e di metterla a contatto con gli alimenti. L'apparecchiatura può emettere odore sgradevole e fumo. Ventilare la stanza durante il preriscaldamento.

1. Rimuovere gli accessori e i supporti ripiano rimovibili dall'apparecchiatura.
2. Impostare la funzione . Impostare la temperatura massima. Lasciare in funzione l'apparecchiatura per 1 h.

3. Impostare la funzione . Impostare la temperatura massima. Lasciare in funzione l'apparecchiatura per 15 min.
4. Spegnerne l'apparecchiatura e attendere che sia fredda.
5. Pulire l'apparecchiatura e gli accessori solo con un panno in microfibra imbevuto di acqua tiepida e detergente delicato.
6. Riporre gli accessori e i supporti del ripiano rimovibile nella loro posizione iniziale.

## 6. USO QUOTIDIANO

### **AVVERTENZA!**

Fare riferimento ai capitoli sulla sicurezza.

### 6.1 Funzioni cottura



#### **Cottura ventilata**

Per arrostitre la carne e cuocere le torte. Impostare una temperatura inferiore a quella della Cottura convenzionale, poiché la ventola distribuisce il calore in modo uniforme all'interno del forno.



#### **Cottura convenzionale**

Per cuocere e arrostitre alimenti su una sola posizione della griglia.



#### **Cibi congelati**

Per rendere croccanti i cibi confezionati, come ad esempio patatine fritte, crocchette o involtini primavera.



#### **Funzione Pizza**

Per cuocere pizza e altri piatti che richiedono maggior calore dal basso.



#### **Resistenza inferiore**

Per una doratura e una Base croccante / Cottura finale. Usare il primo livello griglia.



#### **Scongelamento**

Per scongelare gli alimenti (verdura e frutta). Il tempo di scongelamento dipende dalla quantità e dalle dimensioni del cibo congelato.



#### **Cottura ventilata umida**

Questa funzione è progettata per il risparmio energetico durante la cottura. Quando si utilizza questa funzione, la temperatura all'interno dell'apparecchiatura potrebbe essere diversa rispetto alla temperatura impostata. Viene utilizzato il calore residuo. La potenza riscaldante potrebbe essere ridotta. Per ulteriori informazioni, consultare il capitolo "Uso quotidiano", Note su: Cottura ventilata umida.



#### **Grill**

Per grigliare alimenti di ridotto spessore e tostarne il pane.



#### **Doppio grill ventilato**

Per arrostitre grandi tagli di carne o pollame con ossa su una posizione della griglia. Per gratinare e dorare.



La lampada si potrebbe spegnere automaticamente a temperature inferiori a 80 °C durante alcune funzioni cottura.

### 6.2 Note su: Cottura ventilata umida

Questa funzione è stata utilizzata per la conformità alla classe energetica e ai requisiti di ecodesign (secondo la normativa EU 65/2014 e EU 66/2014). Test conformemente a: IEC/EN 60350-1.

La porta del forno dovrebbe essere chiusa in fase di cottura, in modo che la funzione non

venga interrotta. Ciò garantisce inoltre che il forno funzioni con la più elevata efficienza energetica possibile.

Quando viene usata questa funzione, la lampada si spegne automaticamente dopo 30 secondi.

Per le istruzioni di cottura rimandiamo al capitolo "Consigli e suggerimenti", Cottura ventilata umida. Per indicazioni generali sul risparmio energetico rimandiamo al capitolo "Efficienza energetica", consigli per il risparmio energetico.

### 6.3 Impostazione: Funzioni cottura

1. Ruotare la manopola delle funzioni di riscaldamento per selezionare una funzione di riscaldamento.
2. Ruotare la manopola di regolazione della temperatura per impostare la temperatura.

### 6.4 Accesso: Menu

Aprire il Menu per accedere ai piatti con Cottura guidata e alle impostazioni.

1. Ruotare la manopola per le funzioni cottura su .

Il display visualizza , , .



2. Ruotare la manopola di controllo e selezionare l'icona per accedere al sottomenu. Premere OK.

### 6.5 Impostazione: Cottura guidata





Cottura guidata il sottomenu consiste in programmi aggiuntivi progettati per piatti

dedicati. I programmi iniziano con un'impostazione idonea. È possibile regolare il tempo e la temperatura durante la cottura.



















1. Ruotare la manopola per le funzioni cottura su .
2. Ruotare la manopola di controllo per selezionare . Premere OK.
3. Ruotare la manopola di controllo per selezionare un piatto (P1 - P...). Premere OK.
4. Ruotare la manopola di controllo per regolare il peso. L'opzione è disponibile per i piatti selezionati. Premere OK.
5. Posizionare all'interno dell'apparecchiatura. Premere OK.
6. Al termine della funzione, controllare se il cibo è pronto. Prolungare il tempo di cottura, se necessario.

























#### Sottomenu: Cottura guidata











Legenda	
	Regolazione del peso disponibile.
	Preriscaldare l'apparecchiatura prima di iniziare la cottura.
	Livello del ripiano. Fare riferimento al capitolo "Descrizione del prodotto".

Sul display viene visualizzato **P** e il **numero** del piatto, che è possibile controllare nella tabella.



Piatto	Peso	Livello / Accessorio ripiano
<b>P1</b> Roast beef, al sangue		
<b>P2</b> Roast beef, cottura media	1 - 1.5 kg; 4 - 5 pezzi cm spessi	 2; lamiera dolci Friggere la carne per alcuni minuti in una padella calda. Inserire nell'apparecchiatura.
<b>P3</b> Roast beef, ben cotto		

	<b>Piatto</b>	<b>Peso</b>	<b>Livello / Accessorio ripiano</b>
<b>P4</b>	<b>Bistecca, media cottura</b>	180 - 220 g per pezzo; 3 fette cm spesse	  3; pirofila su <b>ripiano a filo</b> Friggere la carne per alcuni minuti in una padella calda. Inserire nell'apparecchiatura.
<b>P5</b>	<b>Arrosto di manzo / brasato</b> (costoletta, scamone, fesa)	1.5 - 2 kg	  2; pirofila su <b>ripiano a filo</b> Friggere la carne per alcuni minuti in una padella calda. Aggiungere liquido. Inserire nell'apparecchiatura.
<b>P6</b>	<b>Roast beef, al sangue</b> (cottura lenta)		
<b>P7</b>	<b>Roast beef, cottura media</b> (cottura lenta)	1 - 1.5 kg; 4 - 5 pezzi cm spessi	 2; <b>lamiera dolci</b> Friggere la carne per alcuni minuti in una padella calda. Inserire nell'apparecchiatura.
<b>P8</b>	<b>Roast beef, ben cotto</b> (cottura lenta)		
<b>P9</b>	<b>Filetto di manzo, al sangue</b> (cottura lenta)		
<b>P10</b>	<b>Filetto di manzo, cott. media</b> (cottura lenta)	0,5 - 1,5 kg; 5 - 6 pezzi cm spessi	 2; <b>lamiera dolci</b> Friggere la carne per alcuni minuti in una padella calda. Inserire nell'apparecchiatura.
<b>P11</b>	<b>Filetto di manzo, ben cotto</b> (cottura lenta)		
<b>P12</b>	<b>Arrosto di vitello</b> (ad es. spalla)	0.8 - 1.5 kg; 4 pezzi cm spessi	  2; pirofila su <b>ripiano a filo</b> Aggiungere liquido. Arrosto coperto.
<b>P13</b>	<b>Collo o spalla di maiale arrosto</b>	1.5 - 2 kg	  2; pirofila su <b>ripiano a filo</b> Girare la carne a metà cottura.
<b>P14</b>	<b>Maiale sfilacciato</b> (cottura lenta)	1.5 - 2 kg	 2; <b>lamiera dolci</b> Girare la carne a metà cottura per ottenere una doratura uniforme.
<b>P15</b>	<b>Lombo di maiale, fresco</b>	1 - 1.5 kg; 5 - 6 pezzi cm spessi	 2; pirofila su <b>ripiano a filo</b>
<b>P16</b>	<b>Costolette di maiale</b>	2 - 3 kg; utilizzare crudo, 2 - 3 cm costolette di maiale sottili	 3; <b>leccarda</b> Aggiungere il liquido per coprire il fondo di un piatto. Girare la carne a metà cottura.
<b>P17</b>	<b>Cosciotto d'agnello con ossa</b>	1.5 - 2 kg; 7 - 9 pezzi cm spessi	 2; pirofila su <b>lamiera dolci</b> Aggiungere liquido. Girare la carne a metà cottura.
<b>P18</b>	<b>Pollo intero</b>	1 - 1.5 kg; fresco	  2; ; stampo per sformati su <b>lamiera dolci</b> Girare il pollo a metà cottura per ottenere una doratura uniforme.
<b>P19</b>	<b>Mezzo pollo</b>	0.5 - 0.8 kg	 3; <b>lamiera dolci</b>
<b>P20</b>	<b>Pollo, petto</b>	180 - 200 g per pezzo	  2; casseruola su <b>ripiano a filo</b> Friggere la carne per alcuni minuti in una padella calda.

	<b>Piatto</b>	<b>Peso</b>	<b>Livello / Accessorio ripiano</b>
<b>P21</b>	<b>Cosce di pollo, fresche</b>	-	 3; <b>lamiera dolci</b> Se le cosce di pollo sono state marinate prima, impostare la temperatura più bassa e cuocerle più a lungo.
<b>P22</b>	<b>Anatra, intera</b>	2 - 3 kg	  2; pirofila su <b>ripiano a filo</b> Sistemare la carne sulla teglia. Girare l'anatra a metà cottura.
<b>P23</b>	<b>Oca, intera</b>	4 - 5 kg	  2; <b>leccarda</b> Sistemare la carne su una teglia da forno profonda. Girare l'oca a metà cottura.
<b>P24</b>	<b>Polpettone</b>	1 kg	 2; <b>ripiano a filo</b>
<b>P25</b>	<b>Pesce intero, grigliato</b>	0.5 - 1 kg per pesce	 2; <b>lamiera dolci</b> Farcire il pesce con burro, spezie ed erbe.
<b>P26</b>	<b>Filetto di pesce</b>	-	  3; casseruola su <b>ripiano a filo</b>
<b>P27</b>	<b>Torta ai formaggi</b>	-	 2;  28 cm Tortiera apribile su <b>ripiano a filo</b>
<b>P28</b>	<b>Torta di mele</b>	-	 3; <b>lamiera dolci</b>
<b>P29</b>	<b>Crostata di mele</b>	-	 2; tortiera su <b>ripiano a filo</b>
<b>P30</b>	<b>Torta di mele americana</b>	-	 1;  22 cm tortiera su <b>ripiano a filo</b>
<b>P31</b>	<b>Brownies</b>	2 kg di impasto	 3 <b>leccarda</b>
<b>P32</b>	<b>Muffin</b>	-	 3, vassoio muffin su <b>ripiano a filo</b>
<b>P33</b>	<b>Torta di pane</b>	-	 2; leccarda su <b>ripiano a filo</b>
<b>P34</b>	<b>Patate al forno</b>	1 kg	 2; <b>lamiera dolci</b> Mettere le patate intere con buccia sulla lamiera dolci.
<b>P35</b>	<b>Spicchi</b>	1 kg	 3 <b>lamiera dolci</b> rivestita con carta da forno Tagliare le patate a pezzi.
<b>P36</b>	<b>Verdure miste grigliate</b>	1 - 1.5 kg	 3 <b>lamiera dolci</b> rivestita con carta da forno Tagliare le verdure a pezzi.
<b>P37</b>	<b>Crocchette, surgelate</b>	0.5 kg	 3; <b>lamiera dolci</b>
<b>P38</b>	<b>Patatine, surgelate</b>	0.75 kg	 3; <b>lamiera dolci</b>
<b>P39</b>	<b>Lasagna di carne/verdure con fogli di pasta secca</b>	1 - 1.5 kg	 2; casseruola su <b>ripiano a filo</b>

	Piatto	Peso	Livello / Accessorio ripiano
P40	Patate gratinate (patate crude)	1 - 1.5 kg	 1; casseruola su <b>ripiano a filo</b> Ruotare il piatto a metà del tempo di cottura.
P41	Pizza fresca, sottile	-	  2; <b>lamiera dolci</b> rivestita con carta da forno
P42	Pizza fresca, spessa	-	  2; <b>lamiera dolci</b> rivestita con carta da forno
P43	Quiche	-	 2; teglia da forno su <b>ripiano a filo</b>
P44	Baguette / Ciabatta / Pane bianco	0.8 kg	  2; <b>lamiera dolci</b> rivestita con carta da forno Più tempo necessario per il pane bianco.
P45	Pane integrale / se-gale / nero	1 kg	  2; <b>lamiera dolci</b> rivestita con carta forno/leccarda su <b>ripiano a filo</b>

## 6.6 Modifica: Impostazioni

1. Ruotare la manopola per le funzioni cottura su .
2. Ruotare la manopola di controllo per selezionare . Premere **OK**.
3. Ruotare la manopola di regolazione per selezionare l'impostazione. Premere **OK**.
4. Ruotare la manopola di controllo per regolare il valore. Premere **OK**.
5. Ruotare la manopola per le funzioni cottura sulla posizione off per uscire da Menu.

### Sottomenu: Impostazioni

Impostazione	Valore
01 Imposta ora	Modifica

Impostazione	Valore
02 Luminosità	1 - 5
03 Volume toni	1 - Bip, 2 - Clic, 3 - Suono disattivato
04 Volume acustico	1 - 4
05 Timer	On/Off
06 Luce cappa	On/Off
07 Riscaldamento rapido	On/Off
08 Promemoria Pulizia	On/Off
09 Modalità demo	Codice di attivazione: 2468
10 Versione software	Controllare
11 Ripristino impostazioni iniziali di fabbrica	Sì / No

## 7. FUNZIONI AGGIUNTIVE

### 7.1 Blocco tasti

Questa funzione evita che si cambi per sbaglio la funzione dell'apparecchiatura.

Quando viene attivata mentre l'apparecchiatura è in uso, blocca il pannello dei comandi, assicurando che le attuali impostazioni di cottura continuino ininterrottamente.

Quando viene attivata mentre l'apparecchiatura è spenta, mantiene bloccato il pannello dei comandi, impedendo che l'apparecchiatura si accenda involontariamente.



 - tenere premuto per attivare la funzione.

Viene emesso un segnale acustico.  - lampeggia per 3 volte quando il blocco è attivato.

 - tenere premuto per disattivare la funzione.

## 7.2 Spegnimento automatico

Per motivi di sicurezza, se la funzione cottura è attiva e le impostazioni non vengono modificate, l'apparecchiatura si spegne automaticamente dopo un determinato periodo di tempo.

 (°C)	 (h)
30 - 115	12.5
120 - 195	8.5
200 - 245	5.5

 (°C)	 (h)
250 - massimo	3

Se si intende utilizzare una funzione cottura per una durata superiore al tempo di spegnimento automatico, impostare il tempo di cottura. Fare riferimento al capitolo "Funzioni orologio".





Lo spegnimento automatico non funziona con le funzioni: Luce cappa, Ora partenza ritardata.

## 7.3 Ventola di raffreddamento

Quando l'apparecchiatura è in funzione, la ventola di raffreddamento si attiva in modo automatico per raffreddare le superfici. Dopo aver spento l'apparecchiatura, la ventola di raffreddamento continua a funzionare finché l'apparecchiatura non si è raffreddata.

# 8. FUNZIONI OROLOGIO

## 8.1 Descrizione funzioni timer

 <b>Contaminu- ti</b>	Per impostare il conto alla rovescia. Allo scadere del timer, viene emesso un segnale acustico. Questa funzione non ha alcun effetto sul funzionamento dell'apparecchiatura e può essere impostata in qualsiasi momento.
 <b>Tempo di cottura</b>	Per impostare la durata della cottura. Quando il timer arriva alla fine, si sente un segnale e la funzione cottura si interrompe automaticamente.
 <b>Ora parten- za ritardata</b>	Per posticipare l'inizio e/o la fine della cottura.
 <b>Timer</b>	Per mostrare la durata di funzionamento dell'apparecchiatura. Il massimo è 23 h 59 min. Questa funzione non ha alcun effetto sul funzionamento dell'apparecchiatura e può essere impostata in qualsiasi momento.

## 8.2 Impostazione: Contaminuti





1. Premere .

Il display visualizza: 0:00 e .

2. Ruotare la manopola di controllo per impostare Contaminuti.
3. Premere . Il timer inizia subito il conto alla rovescia.

## 8.3 Impostazione: Tempo di cottura



1. Ruotare le manopole per selezionare la funzione cottura e impostare la temperatura.
2. Premere  finché il display non visualizza: 0:00 e .
3. Ruotare la manopola di controllo per impostare Tempo di cottura.
4. Premere . Il timer inizia subito il conto alla rovescia.
5. Al termine del tempo, premere  e ruotare la manopola delle funzioni cottura in posizione off.

## 8.4 Impostazione: Ora partenza ritardata 🕒

1. Ruotare le manopole per selezionare la funzione cottura e impostare la temperatura.
2. Premere 🕒 finché il display non visualizza: 🕒 e START .
3. Ruotare la manopola di regolazione per impostare l'ora di inizio.
4. Premere OK.

Il display visualizza: --:-- 🕒 STOP .

5. Ruotare la manopola di regolazione per impostare l'orario fine.
  6. Premere OK.
- Il timer inizia il conto alla rovescia a un orario di avvio impostato.
7. Al termine del tempo, premere OK e ruotare la manopola delle funzioni cottura in posizione off.

## 8.5 Impostazione: Timer ⌚

1. Ruotare la manopola delle funzioni cottura su ≡ per accedere a Menu.

2. Ruotare la manopola di controllo per selezionare ⚙️ / Timer. Fare riferimento al capitolo "Utilizzo quotidiano", Menu: Impostazioni.
3. Premere OK.
4. Ruotare la manopola di controllo per attivare e disattivare il timer.
5. Premere OK.

## 8.6 Impostazione: Imposta ora

1. Ruotare la manopola delle funzioni cottura su ≡ per accedere a Menu.
2. Ruotare la manopola di regolazione per selezionare ⚙️ / Imposta ora. Fare riferimento al capitolo "Utilizzo quotidiano", Menu: Impostazioni.
3. Ruotare la manopola di controllo per impostare l'ora.
4. Premere OK.

# 9. USO DEGLI ACCESSORI

### ⚠️ AVVERTENZA!

Fare riferimento ai capitoli sulla sicurezza.

## 9.1 Inserimento di accessori



A seconda del modello le caratteristiche degli accessori possono variare. Per ulteriori informazioni sugli accessori fare riferimento al capitolo "Descrizione del prodotto".

Un piccolo rientro sulla parte superiore aumenta il livello di sicurezza e offre la protezione anti-ribaltamento. Gli incavi sono anche dispositivi antiribaltamento. Il bordo intorno al ripiano evita che pentole e padelle scivolino dal ripiano.

Inserire l'accessorio (ripiano a filo/lamiera dolci) tra le barre di guida del supporto ripiano. Assicurarsi che il ripiano tocchi la parte posteriore dell'interno del forno .

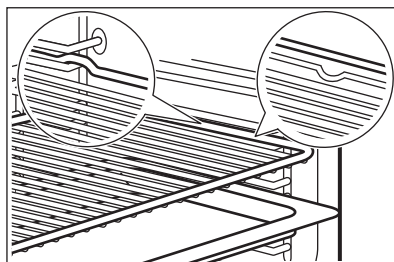

Se la teglia è inclinata, posizionarla verso la parte posteriore dell'interno del forno.

Se è presente un'iscrizione sull'accessorio, assicurarsi che sia rivolto verso di sé.

Se si utilizza una lamiera dolci perforata, posizionare la lamiera dolci/leccarda al di sotto, per raccogliere i liquidi che gocciolano.

## 10. CONSIGLI E SUGGERIMENTI

### 10.1 Consigli di cottura

La temperatura e i tempi di cottura specificati nelle tabelle sono solo indicativi. Dipendono dalle ricette, dalla qualità e quantità degli ingredienti utilizzati.



La nuova apparecchiatura può cuocere o arrostitire in modo differente rispetto all'apparecchiatura posseduta in precedenza. I suggerimenti seguenti mostrano le impostazioni consigliate per temperatura, tempo di cottura e posizione ripiano per tipi di alimenti specifici.



Contare le posizioni della griglia dal basso del forno.

Qualora non si trovino le impostazioni per una ricetta specifica, cercarne una simile.

Per suggerimenti sul risparmio energetico, fare riferimento al capitolo "Efficienza energetica".

#### Simboli utilizzati nelle tabelle:

	Tipo di alimento
	Funzione cottura
	Temperatura

	Accessorio
	Posizione ripiano
	Tempo di cottura (min)



### 10.2 Cottura ventilata umida - accessori consigliati



Usare scatole e contenitori scuri e non riflettenti. Assorbono meglio il calore rispetto al colore chiaro e ai piatti riflettenti.

- **Teglia per pizza:** scura, non riflettente, diametro 28cm
- **Piatto di cottura:** scuro, non riflettente, diametro 26cm
- **Pirofile monoporzione:** in ceramica, diametro 8cm, altezza 5 cm
- **Pirottino base soufflé:** scuro, non riflettente, diametro 28cm

### 10.3 Cottura ventilata umida

Per ottenere i risultati migliori, attenersi ai suggerimenti elencati nella tabella sottostante.





	°C		
Pasta gratinata	200 - 220	45 - 55	3
Patate gratinate	180 - 200	70 - 85	3
Moussaka	170 - 190	70 - 95	3
Lasagne	180 - 200	75 - 90	3
Cannelloni	180 - 200	70 - 85	3
Budino di pane	190 - 200	55 - 70	3
Budino di riso	170 - 190	45 - 60	3
Torta di mele, preparata con miscela per pan di Spagna (stampo per dolci rotondo)	160 - 170	70 - 80	3

		°C		
Pane bianco		190 - 200	55 - 70	3

## 10.4 Informazioni per gli istituti di test

Test conformemente a: EN 60350-1, IEC 60350-1.

### Cottura su un livello

			°C		
Pan di Spagna senza grassi	Cottura ventilata	Ripiano a filo	160	45 - 60	2
Pan di Spagna senza grassi	Cottura convenzionale	Ripiano a filo	160	45 - 60	2
Torta di mele americana <b>1)</b>	Cottura ventilata	Ripiano a filo	160	55 - 65	2
Torta di mele americana <b>1)</b>	Cottura convenzionale	Ripiano a filo	180	55 - 65	1
Frollini al burro	Cottura ventilata	Lamiera dolci	140	25 - 35	2
Frollini al burro	Cottura convenzionale	Lamiera dolci	140	25 - 35	2
Tortine, 20 per teglia <b>2)</b>	Cottura ventilata	Lamiera dolci	150	20 - 30	3
Tortine, 20 per teglia <b>2)</b>	Cottura convenzionale	Lamiera dolci	170	20 - 30	3
Toast <b>3)</b>	Grill	Ripiano a filo	max	1 - 2	5

**1)** 2 stampi posizionati in diagonale (Ø 20 cm). Quello destro va posizionato più in avanti di quello sinistro.

**2)** Preriscaldare l'apparecchiatura vuota.

**3)** Preriscaldare l'apparecchiatura vuota per 5 min.

### Cottura multilivello

			°C		
Frollini al burro	Cottura ventilata	Lamiera dolci	140	25 - 45	2 e 4
Tortine, 20 per teglia <b>1)</b>	Cottura ventilata	Lamiera dolci	150	25 - 35	2 e 4
Pan di Spagna senza grassi	Cottura ventilata	Ripiano a filo	160	45 - 55	2 e 4
Torta di mele americana	Cottura ventilata	Ripiano a filo	160	55 - 65	2 e 4

**1)** Preriscaldare l'apparecchiatura vuota.

## 11. CURA E PULIZIA

### **⚠ AVVERTENZA!**

Fare riferimento ai capitoli sulla sicurezza.

### 11.1 Note sulla pulizia

#### Agenti di pulizia

- Pulire la parte anteriore dell'apparecchiatura solo con un panno in microfibra imbevuto di acqua tiepida e detergente delicato.
- Servirsi di una soluzione detergente per pulire le superfici metalliche.
- Pulire le macchie con un detergente delicato.

#### Uso quotidiano

- Pulire l'interno dell'apparecchiatura dopo ogni utilizzo. L'accumulo di grasso o di altri residui potrebbe causare un incendio.
- Non lasciare le vivande nell'apparecchiatura per più di 20 minuti. Dopo ogni utilizzo, asciugare l'interno dell'apparecchiatura solo con un panno in microfibra.

#### Accessori

- Pulire tutti gli accessori dopo ogni utilizzo e lasciarli asciugare. Utilizzare solo un panno in microfibra imbevuto di acqua tiepida e un detergente delicato. Non lavare gli accessori in lavastoviglie.
- Non pulire gli accessori anti-aderenti con agenti abrasivi o oggetti appuntiti.

### 11.2 Rimozione dei supporti ripiano

Rimuovere i supporti ripiano per pulire l'apparecchiatura.

1. Spegner l'apparecchiatura e attendere che sia fredda.
2. Sfilare dapprima la guida di estrazione dalla parete laterale tirandola in avanti.
3. Estrarre la parte posteriore del supporto ripiano dalla parete laterale e rimuoverla.

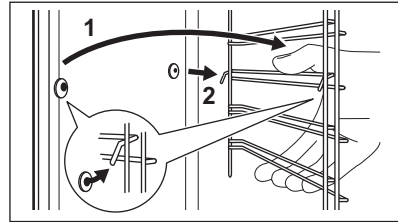

4. Installare i supporti ripiano seguendo al contrario la procedura indicata.

### 11.3 Pulizia per pirolisi

### **⚠ AVVERTENZA!**

Rischio di ustioni.

### **⚠ ATTENZIONE!**

Se nello stesso armadietto sono installate altre apparecchiature, non utilizzarle allo stesso tempo di questa funzione. Il forno potrebbe subire danni.

Non avviare la funzione se non viene chiuso completamente lo sportello del forno.

1. Assicurarsi che l'apparecchiatura si sia raffreddata.
2. Rimuovere tutti gli accessori e i supporti per ripiani smontabili.
3. Pulire l'interno del forno e il vetro interno dello sportello con acqua calda, un panno morbido e un detergente delicato.
4. Ruotare la manopola delle funzioni cottura su **III** per accedere a Menu.
5. Ruotare la manopola di regolazione per selezionare **III** e premere **OK**.

Programma di pulizia	Durata
C1 - Pulizia leggera	1 h
C2 - Pulizia normale	1 h 30 min
C3 - Pulizia completa	3 h

6. Ruotare la manopola di regolazione per selezionare il programma di pulizia e premere **OK**.
7. Premere **OK** per avviare la pulizia.

Quando inizia la pulizia, lo sportello dell'apparecchiatura è bloccato e la lampadina è spenta. Finché lo sportello non si sblocca il display indica .

8. Dopo la pulizia, ruotare la manopola delle funzioni di cottura sulla posizione di spento.
9. Attendere che l'apparecchiatura sia fredda e che la porta si sblocchi. Pulire l'interno del forno con un panno morbido e acqua.

### 11.4 Promemoria Pulizia

Quando  lampeggia sul display dopo la sessione di cottura, l'apparecchiatura ricorda di pulirla con una pulizia per pirolisi. È possibile disattivare il promemoria nel sottomenu: Impostazioni. Fare riferimento al capitolo "Utilizzo quotidiano", modificando: Impostazioni.

### 11.5 Rimozione e installazione della porta

È possibile rimuovere la porta e i pannelli in vetro interni per procedere alle operazioni di pulizia. Il numero di pannelli di vetro varia a seconda dei modelli.

#### **AVVERTENZA!**

La porta è pesante.

#### **ATTENZIONE!**

Maneggiare con cura il vetro, in particolare intorno ai bordi del pannello frontale. Il vetro può rompersi.

1. Assicurarsi che l'elettrodomestico si sia raffreddato.
2. Aprire completamente la porta.
3. Premere completamente le leve di bloccaggio **A** sulle due cerniere della porta.

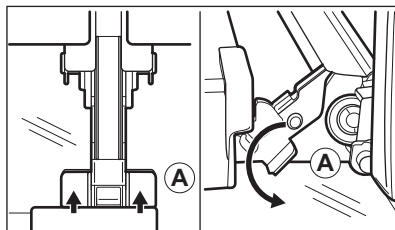

4. Chiudere la porta del forno fino alla prima posizione di apertura (un angolo di circa 70°).
5. Afferrare la porta su entrambi i lati con le mani e tirarla fino ad allontanarla dal forno mantenendo un'inclinazione verso l'alto.
6. Poggiare la porta con il lato esterno rivolto verso il basso su un panno morbido su una superficie stabile.
7. Tenere il rivestimento della porta **B** sul bordo superiore della porta da entrambi i lati e spingere verso l'interno per sbloccare la guarnizione a clip.

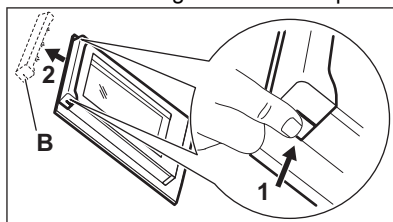

8. Rimuovere il rivestimento tirandolo in avanti.
9. Afferrare uno ad uno i pannelli di vetro della porta dal bordo superiore e estrarli dalla guida.

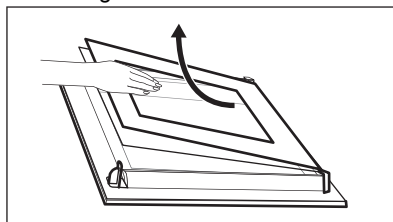

10. Pulire il pannello in vetro con acqua e sapone. Asciugare con cura il pannello in vetro. Non pulire i pannelli in vetro in lavastoviglie.

Dopo la pulizia, eseguire i passaggi di cui sopra nella sequenza opposta. Installare per

primo il pannello più piccolo, poi quello più grande e la porta.

## 11.6 Sostituzione della lampadina

### **⚠ AVVERTENZA!**

Pericolo di scossa elettrica.  
La lampadina può essere rovente.

1. Spegnerne l'apparecchiatura e attendere che sia fredda.
2. Staccare la spina dall'alimentazione elettrica.
3. Posizionare il panno sulla base del forno.

## Lampadina superiore

1. Girare il rivestimento di vetro per rimuoverlo.

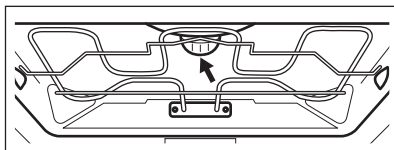

2. Pulire il coperchio in vetro.
3. Sostituire la lampadina con una resistente al calore fino a 300 °C.
4. Installare il coperchio in vetro.

## 12. RISOLUZIONE DEI PROBLEMI

### **⚠ AVVERTENZA!**

Fare riferimento ai capitoli sulla sicurezza.

### 12.1 Cosa fare se...

Problema	Controllare se...
Non è possibile attivare l'apparecchiatura o metterla in funzione.	L'apparecchiatura è stata collegata in modo corretto all'alimentazione di rete.
L'elettrodomestico non si riscalda.	Lo spegnimento automatico è disattivo.
L'elettrodomestico non si riscalda.	La porta dell'elettrodomestico è chiusa.
L'elettrodomestico non si riscalda.	È saltato il fusibile.
L'elettrodomestico non si riscalda.	Blocco tasti è disattivato.
La spia è spenta.	La Cottura ventilata umida è attivata.
La lampadina non funziona.	La lampadina è bruciata.
Err C3	La porta dell'elettrodomestico è chiusa o la chiusura della porta non è rotta.
Err F102	La porta dell'elettrodomestico è chiusa.
Err F102	Il blocco della porta non è rotto.
Il display visualizza 00:00.	Si è verificata un'interruzione dell'alimentazione elettrica. Impostare l'ora.



Il display mostra un codice di errore non presente nella tabella, disattivare e riattivare il fusibile domestico e riavviare l'elettrodomestico. In caso di ricomparsa del codice di errore, contattare il Centro di assistenza autorizzato.

## 12.2 Dati dell'Assistenza

Qualora non sia possibile trovare una soluzione al problema, contattare il rivenditore o un Centro di assistenza autorizzato.

Le informazioni necessarie per il Centro Assistenza si trovano sulla targhetta dei dati. La targhetta si trova sul telaio anteriore dell'apparecchiatura. È visibile quando si apre lo sportello. Non rimuovere la targhetta dei dati dall'apparecchiatura.

**Consigliamo di annotare i dati qui:**

Modello (MOD.):

Codice prodotto (PNC):

Numero di serie (S.N.):

## 13. EFFICIENZA ENERGETICA

### 13.1 Scheda informativa del prodotto e informazioni sul prodotto in conformità alla normativa europea sull'ecodesign e sull'etichettatura energetica

Nome del fornitore	AEG	
Identificazione modello	BPE535260M 944188711 BPE53526XM 944188769 BPK535260M 944188712	
Indice di efficienza energetica	81.2	
Classe di efficienza energetica	A+	
Consumo energetico con carico standard, modalità tradizionale	1.09 kWh/ciclo	
Consumo di energia con un carico standard, modalità a circolazione d'aria forzata	0.69 kWh/ciclo	
Numero di cavità	1	
Fonte di calore	Elettricità	
Volume	71 l	
Tipo di forno	Forno da incasso	
Massa	BPE535260M	34.0 kg
	BPE53526XM	34.0 kg
	BPK535260M	34.0 kg

IEC/EN 60350-1 - Apparecchiature elettriche per la cottura per uso domestico - Parte 1: Cucine, forni, forni a vapore e griglie - Metodi per la misura delle prestazioni.

## 13.2 Informazioni sul prodotto per il consumo energetico e il tempo massimo per raggiungere la modalità a bassa potenza applicabile

Potenza elettrica assorbita in standby	0.8 W
Tempo massimo necessario al dispositivo per raggiungere automaticamente la modalità a bassa potenza applicabile	20 min

### 13.3 Consigli per il risparmio energetico

I consigli seguenti vi aiuteranno a risparmiare energia durante l'uso dell'apparecchiatura.

Assicurarsi che la porta dell'apparecchiatura sia chiusa quando l'apparecchiatura è in funzione. Non aprire troppo spesso la porta durante la cottura. Tenere pulita la guarnizione della porta e assicurarsi che sia ben fissata nella posizione corretta.

Servirsi di pentole in metallo e lattine e contenitori scuri, non riflettenti per migliorare il risparmio energetico.

Non preriscaldare l'apparecchiatura prima della cottura, a meno che non sia consigliato specificamente.

Ridurre quanto più possibile gli intervalli fra le diverse operazioni di cottura quando vengono preparati più piatti contemporaneamente.

#### **Cucinare con ventola**

Ove possibile, servirsi delle funzioni di cottura con la ventola per risparmiare energia.

#### **Calore residuo**

Quando la durata di cottura è superiore ai 30 minuti, ridurre la temperatura dell'apparecchiatura al minimo 3-10 minuti

prima della fine del processo di cottura. La cottura proseguirà grazie al calore residuo all'interno dell'apparecchiatura.

Utilizzare il calore residuo per mantenere caldo il cibo o scaldare altri piatti.

Quando si spegne l'apparecchiatura, il display visualizza il calore residuo o la temperatura.

#### **Tenere in caldo gli alimenti**

Scegliere l'impostazione di temperatura più bassa possibile per sfruttare il calore residuo e mantenere caldo il cibo. La spia di calore residuo o la temperatura compaiono sul display.

#### **Cottura con lampada spenta**

Spegnere la lampada in fase di cottura. Accenderla solo quando è necessario.

#### **Cottura ventilata umida**

Funzione progettata per risparmiare energia in fase di cottura.

Quando si utilizza questa funzione, la lampadina si spegne automaticamente dopo 30 secondi. È possibile riaccendere la lampada, ma questa azione ridurrà i risparmi energetici previsti.

## 14. CONSIDERAZIONI SULL'AMBIENTE

Riciclare i materiali con il simbolo . Buttare l'imballaggio negli appositi contenitori per il riciclaggio. Aiutare a proteggere l'ambiente e la salute umana e a riciclare rifiuti derivanti da apparecchiature elettriche ed elettroniche. Non smaltire le apparecchiature che riportano

il simbolo  insieme ai normali rifiuti domestici. Portare il prodotto al punto di riciclaggio più vicino o contattare il comune di residenza.

**aeg.com**

867387486-A-432024



**CE**