

**Bestway®**

**62142**

[www.bestwaycorp.com](http://www.bestwaycorp.com)

# OWNER'S MANUAL

Model No. 62142

**NOTICE:** READ CAREFULLY BEFORE OPERATING AND SAVE THESE INSTRUCTIONS.

**CAUTION:** TO AVOID THE RISK OF ELECTRIC SHOCK, DO NOT EXPOSE TO WATER OR RAIN. KEEP THE APPLIANCE DRY. FOR HOUSEHOLD USE ONLY.

## **WARNING:**

1. The air pump can only be used with attached transformer or car plug.
2. The air pump must only be supplied at safety extra low voltage (DC12V) corresponding to the marking on the air pump.
3. Switch off the pump and disconnect the pump from the power supply before maintenance.
4. To avoid the risk of electric shock do not use damaged power cords. Damaged power cords should be discarded. Do not attempt to repair damaged power cords.
5. Do not use the pump continuously more than 5 minutes. It can only be used again after at least 15 minutes of cooling.
6. Inflation and deflation ports should be kept free of debris during use.
7. Never leave the pump unattended while the pump is in use.

8. The appliance must be stored in a dry location.
9. **WARNING** - This appliance can be used by children aged from 8 years and above and persons with reduced physical, sensory or mental capabilities or lack of experience and knowledge if they have been given supervision or instruction concerning use of the appliance in a safe way and understand the hazards involved. Children shall not play with the appliance. Cleaning and user maintenance shall not be made by children without supervision. (For EU market)

**WARNING** - This appliance is not intended for use by persons (including children) with reduced physical, sensory or mental capabilities, or lack of experience and knowledge, unless they have been given supervision or instruction concerning use of the appliance by a person responsible for their safety. Children should be supervised to ensure that they do not play with the appliance. (For market other than EU)

**NOTE 1:** Not all air valves can be deflated; some one-way valves require manual deflation.

**NOTE 2:** Some Bestway items have a special air-tight inner safety valve, which prevent air loss. We recommend these items be deflated by simply unscrewing the valve to deflate.

#### **PUMP DISPOSAL**



Meaning of crossed-out wheeled dustbin:

Waste electrical products should not be disposed of with household waste. Please recycle where facilities exist. Check with your local authority or retailer for recycling advice.

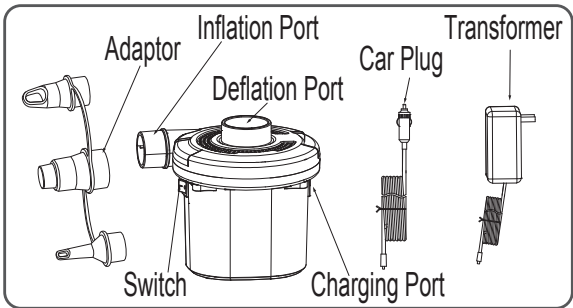

## MANUEL DE L'UTILISATEUR

Modèle N° 62142

**REMARQUE :** LIRE ATTENTIVEMENT AVANT DE METTRE LE FONCTIONNEMENT ET CONSERVER CES INSTRUCTIONS.

**ATTENTION :** POUR ÉVITER LE DANGER D'ÉLECTROCUTION, NE PAS EXPOSER A L'EAU OU A LA PLUIE. SÉCHER L'APPAREIL.

UNIQUEMENT POUR USAGE DOMESTIQUE.

### AVERTISSEMENT :

1. La pompe à air ne peut être utilisée qu'avec le transformateur fourni avec ou une prise de voiture.

2. La pompe à air ne doit être alimentée qu'avec une tension extra-basse de sécurité (CC 12 V) correspondant au marquage de la pompe à air.
3. Éteignez la pompe et débranchez-la de l'alimentation avant d'effectuer la maintenance.
4. Pour éviter le risque d'électrocution, n'utilisez pas les cordons d'alimentation abîmés. Les cordons d'alimentation abîmés doivent être éliminés. Ne tentez pas de réparer les cordons d'alimentation abîmés.
5. N'utilisez pas la pompe en continu pendant plus de 5 minutes. Vous pouvez l'utiliser à nouveau après l'avoir laissée refroidir pendant au moins 15 minutes.
6. Les orifices de gonflage et de dégonflage doivent être libres de tout déchet pendant l'utilisation.
7. Ne laissez jamais la pompe sans surveillance lorsque celle-ci est en marche.
8. Cet appareil doit être rangé dans un emplacement sec.
9. **ATTENTION** : Cet appareil peut être utilisé par des enfants à partir de 8 ans et plus et par des personnes avec des capacités physiques, sensorielles ou mentales réduites ou un manque d'expérience et de connaissances s'ils sont surveillés ou ont reçu des instructions concernant l'utilisation de l'appareil d'une manière sûre et s'ils comprennent les risques impliqués. Les enfants ne doivent pas jouer avec l'appareil. Le nettoyage et la maintenance ne doivent pas être effectués par un enfant sans surveillance. (Pour le marché européen)  
**ATTENTION** : Cet appareil n'est pas conçu pour être utilisé par des

personnes à capacités physiques, sensorielles ou intellectuelles réduites ou sans expérience et connaissances, s'ils sont sous surveillance ou bien s'ils ont été informés quant à l'utilisation de l'appareil par une personne responsable de leur sécurité. Surveiller les enfants pour s'assurer qu'ils ne jouent pas avec l'appareil (pour le marché hors Union Européenne).

**NOTE 1 :** Tous les boudins d'air ne peuvent pas être dégonflés; certains boudins d'air doivent être dégonflés manuellement.

**NOTE 2 :** Certains articles Bestway disposent d'une vanne de sécurité spéciale, à l'intérieur, hermétiquement fermée, pour éviter la perte d'air. Nous conseillons de dégonfler ces articles en dévissant simplement la vanne pour la dégonfler.

#### ÉVACUATION DE LA POMPE



Signification du symbole d'un caisson d'ordures barré :

Les déchets de produits électriques ne doivent pas être jetés avec les déchets domestiques.

Veuillez les recycler dans les structures existantes. Vérifiez auprès de votre autorité locale ou votre revendeur pour les conseils de recyclage.

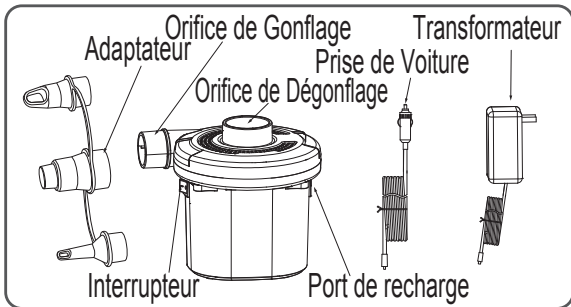

# BEDIENUNGSANLEITUNG

Modell-Nr. 62142

**HINWEIS:** DIESE ANLEITUNG VOR GEBRAUCH AUFMERKSAM DURCHLESEN UND AUFBEWAHREN.

**VORSICHT:** ZUR VERMEIDUNG VON STROMSCHLAGGEFAHR DARF DAS GERÄT NICHT MIT NÄSSE ODER REGEN IN KONTAKT GERATEN. DAS GERÄT TROCKEN HALTEN.

NUR FÜR DEN HAUSHALTSGEBRAUCH BESTIMMT.

## **ACHTUNG:**

1. Die Luftpumpe kann nur mit angeschlossenem Transformator oder KFZ-Netzteil betrieben werden.
2. Die Luftpumpe darf nur mit Sicherheitskleinspannung (DC 12V) entsprechend der Kennzeichnung an der Luftpumpe betrieben werden.
3. Schalten Sie die Pumpe vor der Durchführung von Wartungsarbeiten aus und trennen Sie diese von der Stromversorgung.
4. Vermeiden Sie die Gefahr eines elektrischen Schlages, indem Sie keine beschädigten Netzkabel verwenden. Beschädigte Netzkabel sollten entsorgt werden. Versuchen Sie nicht, beschädigte Netzkabel zu reparieren.
5. Betreiben Sie die Pumpe nicht länger als 5 Minuten ohne Unterbrechung. Sie kann erst nach einer Abkühlzeit von mindestens 15 Minuten erneut in Betrieb genommen werden.
6. Bei Gebrauch sollten die Lufteinlass- und Ausblasöffnungen von Ablagerungen freigehalten werden.
7. Lassen Sie die Pumpe während des Betriebs nicht unbeaufsichtigt.

8. Das Gerät an einem trockenen Ort lagern.
9. **ACHTUNG:** Dieses Gerät kann von Kindern ab 8 Jahren und darüber sowie von Personen mit verringerten physischen, sensorischen oder mentalen Fähigkeiten oder Mangel an Erfahrung und Wissen benutzt werden, wenn sie beaufsichtigt oder bezüglich des sicheren Gebrauchs des Gerätes unterwiesen wurden und die daraus resultierenden Gefahren verstehen. Kinder dürfen nicht mit dem Gerät spielen. Reinigung und Benutzer-Wartung dürfen nicht von Kindern ohne Beaufsichtigung durchgeführt werden. (Für den EU-Markt)

**ACHTUNG:** Dieses Gerät darf nicht von Personen (inklusive Kinder) mit physischen, sensorischen oder mentalen Einschränkungen oder mangelnder Erfahrung und mangelnden Kenntnissen benutzt werden, wenn diese nicht durch eine für ihre Sicherheit verantwortliche Person entsprechend beaufsichtigt werden oder mit der Bedienung des Gerätes und den damit verbundenen Gefahren vertraut gemacht wurden. Kinder müssen während der Nutzung beaufsichtigt werden, um sicherzustellen, dass sie nicht mit dem Gerät spielen. (Für Nicht-EU-Märkte)

**HINWEIS 1:** Nicht alle Luftventile sind zum Ablassen geeignet; manche Rückschlagventile erfordern ein manuelles Ablassen der Luft.

**HINWEIS 2:** Manche Bestway-Artikel verfügen über ein spezielles luftdichtes inneres Sicherheitsventil, das ein Entweichen der Luft verhindert. Wir empfehlen ein Ablassen der Luft aus diesen Artikeln durch Lösen der Ventile.

#### **ENTSORGUNG DER PUMPE**



**Die Bedeutung der durchstrichenen Mülltonne:**

Elektrische Abfallprodukte dürfen nicht im Hausmüll entsorgt werden. Bitte entsorgen Sie diese ggf. in einer Recyclinganlage. Wenden Sie sich hinsichtlich Informationen zum Recycling bitte an die lokale Behörde oder an den Händler.



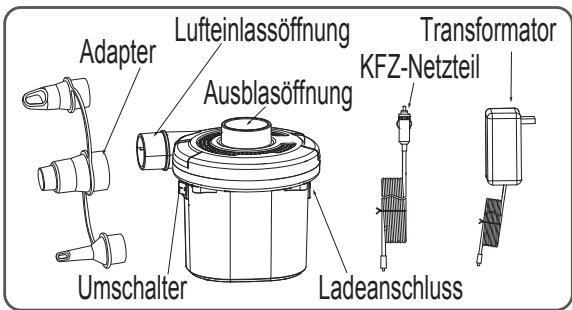

## MANUALE D'ISTRUZIONI

Modello No. 62142

**ATTENZIONE:** LEGGERE ATTENTAMENTE QUESTE ISTRUZIONI PRIMA DI UTILIZZARE IL PRODOTTO E CONSERVARLE PER RIFERIMENTO FUTURO.

**ATTENZIONE:** PER EVITARE IL RISCHIO DI SCOSSE ELETTRICHE, NON ESPORRE IL PRODOTTO ALL'ACQUA E PROTEGGERLO DALLA PIOGGIA. IL DISPOSITIVO DEVE ESSERE SEMPRE ASCIUTTO.

SOLO PER USO DOMESTICO.

**ATTENZIONE:**

1. La pompa pneumatica può essere utilizzata solo con il trasformatore o lo spinotto per auto in dotazione.
2. La pompa pneumatica deve essere alimentata solo a bassissima tensione (12 Vca), come indicato sulla relativa targhetta.

3. Prima di eseguire operazioni di manutenzione della pompa, spegnerla e scollegarla dall'alimentazione.
4. Per scongiurare il rischio di scosse elettriche, non utilizzare cavi di alimentazione danneggiati. Gettare via i cavi di alimentazione danneggiati. Non tentare la riparazione di cavi di alimentazione danneggiati.
5. Non utilizzare la pompa continuamente per oltre 5 minuti. Riutilizzare la pompa solo dopo averla fatta raffreddare per 15 minuti.
6. Assicurarsi che in corrispondenza delle bocchette di gonfiaggio e sgonfiaggio non sia presente dello sporco.
7. Non lasciare mai la pompa incustodita quando è utilizzata.
8. La pompa deve essere riposta in un luogo asciutto.
9. **AVVERTENZA** - Questa apparecchiatura non è destinata all'uso da parte di persone (bambini di età inferiore a 8 anni inclusi) con capacità fisiche, mentali e sensoriali ridotte o mancanza di esperienza e conoscenze adeguate, a meno che non siano supervisionate e istruite ad un uso sicuro dell'apparecchio e se sono stati compresi i rischi connessi. I bambini devono sempre essere controllati per evitare che giochino con il prodotto. La pulizia e la manutenzione non devono essere eseguite dai bambini senza la supervisione di un adulto. (Per il mercato UE)

**AVVERTENZA** - Questa apparecchiatura non è progettata per essere utilizzata da persone (bambini inclusi) con ridotte

funzionalità fisiche, sensoriali o mentali o da persone inesperte, a meno che non vengano controllate o che una persona responsabile della loro sicurezza non abbia spiegato loro il funzionamento dell'apparecchiatura. I bambini devono essere controllati per evitare che giochino con l'apparecchiatura. (Per un mercato diverso da UE)

**NOTA 1:** Non è possibile per utilizzare la pompa per alcuni tipi di valvole che richiedono lo sgonfiaggio manuale.

**NOTA 2:** Alcuni articoli Bestway sono dotati di una valvola di sicurezza speciale interna a tenuta che impedisce perdite d'aria. Per sgonfiare questi articoli, basta svitare la valvola.

#### SMALTIMENTO DELLA POMPA



Significato del bidone a rotelle con una croce sopra:

I rifiuti di prodotti elettrici non devono essere smaltiti insieme ai rifiuti domestici. Si prega di riciclarli nelle strutture apposite. Rivolgersi all'autorità locale o al rivenditore per informazioni sullo smaltimento.

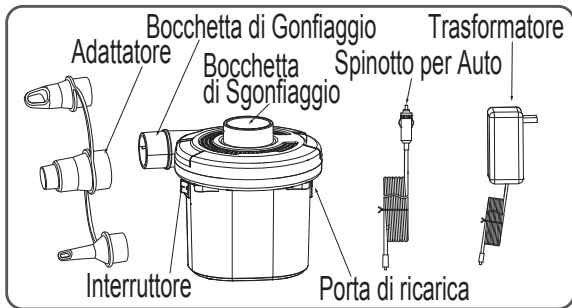

# **GEbruikersHANDLEIDING**

Modelnr. 62142

**OPM.:** LEES AANDACHTIG VOOR GEBRUIK EN BEWAAR DE GEBRUIKSAANWIJZINGEN.

**OPGELET:** OM HET RISICO VAN ELEKTRISCHE SCHOKKEN TE VOORKOMEN, NIET BLOOTSTELLEN AAN WATER OF REGEN. HET APPARAAT DROOG HOUDEN. ALLEEN VOOR HUISHOUELIJK GEBRUIK.

## **WAARSCHUWING:**

1. De luchtpomp kan enkel gebruikt worden met de aangesloten transformator of sigarettenaanstekerplug.
2. De luchtpomp mag enkel aangedreven worden door veilige laagspanning (DC12V) die overeenkomt met de markering op de luchtpomp.
3. Schakel de pomp uit en koppel los van de voedingsbron vóór onderhoud.
4. Om het risico op een elektrische schok te vermijden, gebruik geen beschadigde stroomkabels. Beschadigde stroomkabels moeten weggegooid worden. Probeer beschadigde stroomkabels niet te repareren.
5. Gebruik de pomp niet langer dan 5 minuten zonder onderbreking. Men moet de pomp minstens 15 minuten laten afkoelen voordat ze opnieuw gebruikt kan worden.
6. De opblaas- en aflaatpoorten moeten tijdens het gebruik altijd vrij gehouden worden.

7. Laat de pomp nooit onbeheerd achter terwijl ze in gebruik is.
8. Het apparaat moet bewaard worden op een droge plaats.
9. **WAARSCHUWING** – Dit apparaat kan worden gebruikt door kinderen vanaf 8 jaar en personen met beperkte fysieke, sensorische of mentale capaciteiten, of gebrek aan ervaring en kennis, indien zij onder supervisie staan of instructies hebben gekregen over het gebruik van het apparaat op een veilige manier en de gevaren ervan begrijpen. Kinderen mogen niet met het apparaat spelen. Reinigen en gebruiksonderhoud mag niet door kinderen worden verricht zonder supervisie. (Voor EU-markt)

**WAARSCHUWING** - Dit apparaat is niet bedoeld voor gebruik door personen (met inbegrip van kinderen) met verminderde fysieke, zintuiglijke of mentale vermogens, of gebrek aan ervaring en kennis, tenzij zij toezicht hebben of geïnstrueerd zijn over het gebruik van het apparaat door een persoon die verantwoordelijk is voor hun veiligheid. Er moet toezicht worden gehouden op kinderen, zodat ze niet met het apparaat kunnen spelen. (Voor markt anders dan EU)

**OPMERKING 1:** Niet alle luchtkleppen kunnen leeg gelaten worden, sommige eenwegkleppen vereisen een manuele leegloop.

**OPMERKING 2:** Sommige items van Bestway hebben een speciale luchtdichte binnenste beveiligingsklep die luchtverlies voorkomt. We bevelen aan dat deze items leeg worden gelaten door de leegloopklep los te schroeven.

#### **AFDANKING POMP**



#### **Betekenis van de doorkruiste vuilnisbak op wielen:**

Afgedankte elektrische apparaten mogen niet worden weggegooid bij het huisafval. Recycle als daar faciliteiten voor bestaan. Vraag advies over recyclen aan uw plaatselijke overheid of aan de

winkelier.

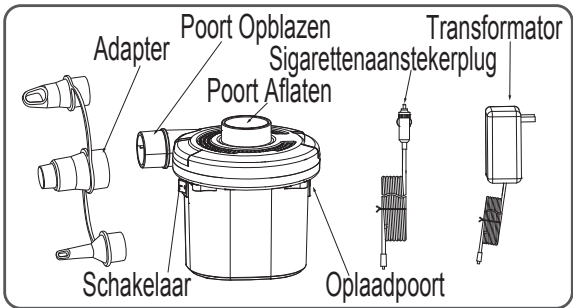

## MANUAL DE USO

Modelo N° 62142

**NOTA:** LEA ESTAS INSTRUCCIONES CUIDADOSAMENTE ANTES DE PONER LA LÁMPARA EN FUNCIONAMIENTO Y GUÁRDELAS.

**CAUTION:** PARA EVITAR EL RIESGO DE DESCARGA ELÉCTRICA, NO EXPONER AL AGUA O A LA LLUVIA. MANTENGA EL APARATO SECO.

SÓLO PARA USO DOMÉSTICO.

### ATENCIÓN:

1. La bomba de aire solo se puede utilizar con el adaptador de corriente o la toma de mechero que se incluye.
2. La bomba de aire solo debe conectarse a una toma de tensión muy baja (DC12V) correspondiente con el marcaje indicado en la

propia bomba.

3. Apague y desconecte la bomba de la fuente de alimentación antes de proceder a su mantenimiento.
4. Para evitar el riesgo de descarga eléctrica, no utilice cables de alimentación dañados. Los cables de alimentación dañados deben desecharse. No intente reparar cables de alimentación dañados.
5. No utilice la bomba de forma continuada durante más de 5 minutos. Solo se puede utilizar de nuevo cuando se haya dejado enfriar durante, al menos, 15 minutos.
6. Los puertos de hinchado y deshinchado deben mantenerse libres de desechos durante el uso.
7. No deje nunca la bomba sin vigilancia mientras se encuentre en funcionamiento.
8. El aparato debe guardarse en un lugar seco.
9. **ADVERTENCIA** - Este aparato puede ser utilizado por niños mayores de 8 años y personas con capacidades físicas, sensoriales o mentales disminuidas o con falta de experiencia y conocimiento si cuentan con la supervisión adecuada o reciben instrucciones precisas respecto al uso del aparato de una forma segura y comprenden los riesgos asociados. No permita que los niños jueguen con el aparato. Las operaciones de limpieza y mantenimiento no deben ser realizadas por niños sin supervisión.  
(Para el mercado de la UE)

**ADVERTENCIA** - Este aparato no está pensado para ser utilizado por personas (incluidos niños) con capacidades físicas,

sensoriales o mentales reducidas o con falta de experiencia y conocimiento, a no ser que sea bajo supervisión o después de recibir instrucciones precisas respecto al uso del aparato de una persona responsable de su seguridad. En presencia de niños, mantenga el aparato bajo control para evitar que jueguen con él. (Solo para mercados distintos de la UE)

**NOTA 1:** No todas las válvulas de aire se pueden desinflar; algunas válvulas de vía única precisan un desinflado manual.

**NOTA 2:** Algunos artículos Bestway poseen una válvula de seguridad interior hermética especial, que evita las pérdidas de aire. Recomendamos que estos elementos se desinflen simplemente desenroscando la válvula a desinflar.

#### ELIMINACIÓN DE LA BOMBA



Significado de la papelera tachada con ruedas:

Los aparatos eléctricos no deben desecharse junto a los residuos orgánicos. Recicle cuando sea posible. Pida los consejos de reciclaje a su revendedor o a las autoridades locales.

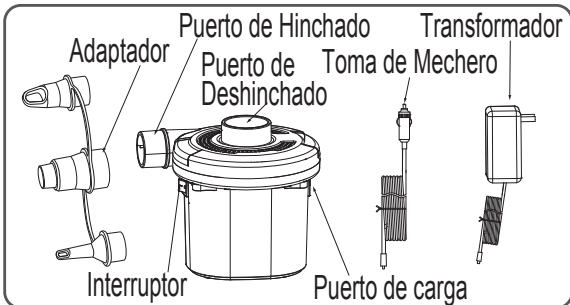



# BRUGERVEJLEDNING

Model Nr. 62142

**BEMÆRK:** LÆS GRUNDIGT OG GEM DISSE INSTRUKTIONER FØR BRUG.

**FORSIGTIG:** FOR AT UNDGÅ RISIKOEN FOR ELEKTRISK STØD SKAL ENHEDEN IKKE UDSÆTTES FOR VÆSKE ELLER REGN. HOLD UDSTYRET TØRT. KUN TIL HUSHOLDNINGSBRUG.

## **ADVARSEL:**

1. Luftpumpen kan kun anvendes med medfølgende transformer eller et bilstik.
2. Luftpumpen må kun forsynes af en ekstra lav spænding af sikkerhedshensyn (DC12V) svarende til mærkningen på enheden.
3. Sluk pumpen og kobl den fra strømforsyningen før vedligeholdelse.
4. For at undgå risikoen for elektrisk stød må beskadigede strømkabler ikke anvendes. Beskadigede strømkabler bør bortskaffes. Forsøg ikke at reparere beskadigede strømkabler.
5. Benyt ikke pumpen i flere end 5 minutter per gang. Det kræver mindst 15 minutters afkøling, før den er klar igen.
6. Inflations- og deflationsåbninger må ikke indeholde affald under brug.

7. Efterlad aldrig pumpen uden opsyn, mens den er i brug.
8. Udstyret skal opbevares på et tørt område.
9. **ADVARSEL** - Dette udstyr kan anvendes af børn på 8 år og derover samt personer med nedsatte fysiske, bevægelsesmæssige eller mentale evner eller manglende erfaring og kendskab, hvis de bliver superviseret eller er instrueret i sikker brug af udstyret og forstår de farer, der er involveret. Børn må ikke lege med udstyret. Rengøring og brugervedligeholdelse må ikke foretages af børn uden opsyn.

(Til EU-markedet)

**ADVARSEL** - Dette apparat er ikke beregnet til at blive anvendt af personer (herunder børn) med nedsatte fysiske, sensoriske eller mentale evner, eller mangel på erfaring og viden, medmindre de er under opsyn eller har modtaget vejledning i anvendelsen af apparatet af en person, der er ansvarlig for deres sikkerhed. Børn skal være under opsyn for at sikre, at de ikke leger med anordningen. (Til markeder uden for EU)

**NOTE 1:** Ikke alle luftventiler kan deflateres; nogle envejsventiler kræver manuel deflatering.

**NOTE 2:** Nogle Bestway genstande har en særlig indre, lufttæt sikkerhedsventil, som forhindrer lufttab. Vi anbefaler, at disse genstande deflateres ved blot at skrue ventilen af.

#### **BORTSKAFFELSE AF PUMPE**



Betydning af overkrydset skraldespand med hjul:

Produkter med indbygget elektronik må ikke bortskaffes med husholdningsaffaldet. De skal indleveres til en genbrugsstation, hvor det er muligt. Anvisninger for genbrug kan fås hos de lokale myndigheder eller forhandleren.

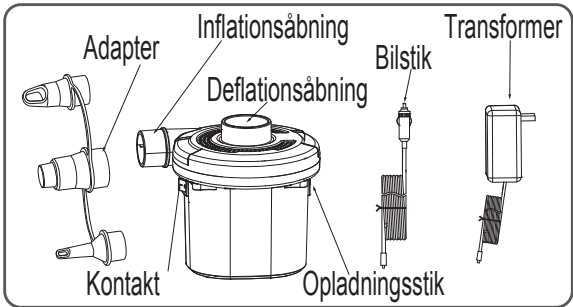

## MANUAL DO PROPRIETÁRIO

Modelo N.º 62142

**AVISO:** LEIA COM ATENÇÃO ESTE MANUAL ANTES DO USO E GUARDE ESTAS INSTRUÇÕES.

**CUIDADO:** PARA REDUZIR O RISCO DE CHOQUE ELÉTRICO, NÃO EXPOR À ÁGUA OU À CHUVA. GUARDAR O APARELHO EM LUGAR SECO.

**SÓ PARA USO INTERNO.**

### ADVERTÊNCIAS:

1. A boma de ar apenas poderá ser utilizada com o transformador ou ficha para automóvel em anexo.
2. A bomba de ar deverá ser utilizada a uma voltagem extremamente baixa (DC12V) correspondendo à marcação na bomba de ar.

3. Desligue a bomba e desligue-a da alimentação antes da manutenção.
  4. Para evitar o risco de choque eléctrico, não utilize cabos de alimentação danificados. Os cabos de alimentação danificados devem ser deitados fora. Não tente reparar os cabos de alimentação danificados.
  5. Não use a bomba continuamente durante mais do que 5 minutos. Poderá apenas ser utilizada novamente após, pelo menos, 15 minutos de arrefecimento.
  6. As bocas de inflagem e desinflagem devem estar livres de escombros durante o uso da bomba.
  7. Nunca deixe a bomba sem observação enquanto estiver em funcionamento.
  8. O aparelho deve ser guardado em lugar seco.
  9. **ATENÇÃO** - Este equipamento pode ser usado por crianças de 8 anos de idade e superior e pessoas com capacidades físicas, sensoriais ou mentais reduzidas ou falta de experiência e conhecimento caso estes recebam supervisão ou instrução sobre o uso do equipamento de forma segura e compreendam os riscos envolvidos. As crianças não devem brincar com o aparelho. A limpeza e manutenção por parte do utilizador não deve ser realizada por crianças sem supervisão. (Para o mercado UE)
- ATENÇÃO** - Este aparelho não está concebido para ser utilizado por pessoas (incluindo crianças) com capacidades

físicas, sensoriais ou mentais reduzidas ou falta de experiência e conhecimento, salvo se providos de supervisão ou instrução referente ao uso do aparelho por uma pessoa responsável pela sua segurança. As crianças devem ser supervisionadas para garantir que não brincam com o aparelho. (Para o mercado externo à UE)

**NOTA 1:** Nem todas as bombas de ar podem ser esvaziadas, algumas válvulas de via única requerem a remoção de ar manual.

**NOTA 2:** Alguns itens Bestway possuem uma válvula de segurança interior estanque que previne a perda de ar. Recomendamos que estas unidades sejam esvaziadas, basta desaparafusar a válvula a esvaziar.

#### DESCARTE DA BOMBA



Significado do cesto de lixo marcado com uma cruz:

Resíduos de produtos elétricos não devem ser eliminados junto com resíduos domésticos. Recicle em instalações apropriadas. Verifique junto da sua autoridade local ou retalhista para obter conselho sobre reciclagem.

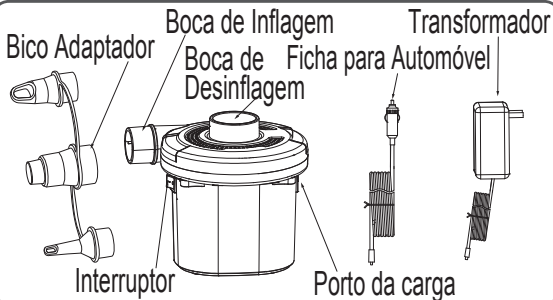

# ΕΓΧΕΙΡΙΔΙΟ ΟΔΗΓΙΩΝ ΤΟΥ ΙΔΙΟΚΤΗΤΗ

ΜΟΝΤΕΛΟ ΑΡΙΘ. 62142

**ΣΗΜΕΙΩΣΗ:** ΔΙΑΒΑΣΤΕ ΠΡΟΣΕΚΤΙΚΑ ΠΡΙΝ ΘΕΣΕΤΕ ΤΟ ΠΡΟΪΟΝ ΣΕ ΛΕΙΤΟΥΡΓΙΑ ΚΑΙ ΦΥΛΑΞΤΕ ΑΥΤΕΣ ΤΙΣ ΟΔΗΓΙΕΣ.

**ΠΡΟΣΟΧΗ:** ΓΙΑ ΤΗΝ ΑΠΟΦΥΓΗ ΤΟΥ ΚΙΝΔΥΝΟΥ ΗΛΕΚΤΡΟΠΛΗΞΙΑΣ, ΜΗΝ ΕΚΘΕΤΕΤΕ ΤΟ ΠΡΟΪΟΝ ΣΕ ΝΕΡΟ Ή ΒΡΟΧΗ. ΔΙΑΤΗΡΕΙΤΕ ΤΗ ΣΥΣΚΕΥΗ ΣΤΕΓΝΗ.

ΓΙΑ ΟΙΚΙΑΚΗ ΧΡΗΣΗ.

## ΠΡΟΕΙΔΟΠΟΙΗΣΗ:

1. Η ΑΝΤΛΙΑ ΑΕΡΟΣ ΜΠΟΡΕΙ ΝΑ ΧΡΗΣΙΜΟΠΟΙΗΘΕΙ ΜΟΝΟ ΣΥΝΔΕΔΕΜΕΝΗ ΜΕ ΤΟ ΜΕΤΑΣΧΗΜΑΤΙΣΤΗ Η ΤΟ ΡΕΥΜΑΤΟΛΗΠΤΗ ΑΥΤΟΚΙΝΗΤΟΥ.
2. Η ΑΝΤΛΙΑ ΑΕΡΟΣ ΠΡΕΠΕΙ ΝΑ ΤΡΟΦΟΔΟΤΕΙΤΑΙ ΜΟΝΟ ΜΕ ΠΟΛΥ ΧΑΜΗΛΗ ΤΑΣΗ ΑΣΦΑΛΕΙΑΣ (DC12V) ΠΟΥ ΑΝΤΙΣΤΟΙΧΕΙ ΜΕ ΤΗ ΣΗΜΑΝΣΗ ΕΠΑΝΩ ΣΤΗΝ ΑΝΤΛΙΑ ΑΕΡΟΣ.
3. ΑΠΕΝΕΡΓΟΠΟΙΗΣΤΕ ΚΑΙ ΑΠΟΣΥΝΔΕΣΤΕ ΤΗΝ ΑΝΤΛΙΑ ΑΠΟ ΤΗΝ ΠΑΡΟΧΗ ΤΡΟΦΟΔΟΣΙΑΣ ΠΡΙΝ ΑΠΟ ΤΗ ΣΥΝΤΗΡΗΣΗ.
4. ΓΙΑ ΤΗΝ ΑΠΟΦΥΓΗ ΚΙΝΔΥΝΟΥ ΗΛΕΚΤΡΟΠΛΗΞΙΑΣ ΜΗ ΧΡΗΣΙΜΟΠΟΙΕΙΤΕ ΚΑΤΕΣΤΡΑΜΜΕΝΑ ΚΑΛΩΔΙΑ ΤΡΟΦΟΔΟΣΙΑΣ. ΤΑ ΚΑΤΕΣΤΡΑΜΜΕΝΑ ΚΑΛΩΔΙΑ ΤΡΟΦΟΔΟΣΙΑΣ ΠΡΕΠΕΙ ΝΑ ΑΠΟΡΡΙΠΤΟΝΤΑΙ. ΜΗΝ ΕΠΙΧΕΙΡΗΣΕΤΕ ΝΑ ΕΠΙΣΚΕΥΑΣΤΕ ΕΝΑ ΚΑΤΕΣΤΡΑΜΜΕΝΟ ΚΑΛΩΔΙΟ ΤΡΟΦΟΔΟΣΙΑΣ.
5. ΜΗ ΧΡΗΣΙΜΟΠΟΙΗΣΕΤΕ ΤΗΝ ΑΝΤΛΙΑ ΣΥΝΕΧΩΣ ΓΙΑ ΠΕΡΙΣΣΟΤΕΡΟ ΑΠΟ 5 ΛΕΠΤΑ. ΜΠΟΡΕΙ ΝΑ ΧΡΗΣΙΜΟΠΟΙΗΘΕΙ ΞΑΝΑ ΜΟΝΟ ΜΕΤΑ ΑΠΟ ΠΕΡΙΟΔΟ ΨΥΞΗΣ ΤΟΥΛΑΧΙΣΤΟΝ 15 ΛΕΠΤΩΝ.
6. ΟΙ ΘΥΡΕΣ ΦΟΥΣΚΩΜΑΤΟΣ ΚΑΙ ΞΕΦΟΥΣΚΩΜΑΤΟΣ ΘΑ ΠΡΕΠΕΙ ΝΑ ΜΕΝΟΥΝ ΕΛΕΥΘΕΡΕΣ ΑΠΟ ΡΥΠΟΥΣ ΚΑΤΑ ΤΗ ΧΡΗΣΗ.
7. ΠΟΤΕ ΜΗΝ ΑΦΗΝΕΤΕ ΤΗΝ ΑΝΤΛΙΑ ΧΩΡΙΣ ΕΠΙΤΗΡΗΣΗ ΟΤΑΝ ΕΙΝΑΙ ΣΕ ΧΡΗΣΗ.

8. Η ΣΥΣΚΕΥΗ ΠΡΕΠΕΙ ΝΑ ΦΥΛΑΣΣΕΤΑΙ ΣΕ ΣΤΕΓΝΟ ΧΩΡΟ.
9. **ΠΡΟΕΙΔΟΠΟΙΗΣΗ** - Η ΣΥΣΚΕΥΗ ΑΥΤΗ ΜΠΟΡΕΙ ΝΑ ΧΡΗΣΙΜΟΠΟΙΗΘΕΙ ΑΠΟ ΠΑΙΔΙΑ ΗΛΙΚΙΑΣ 8 ΕΤΩΝ ΚΑΙ ΑΝΩ ΚΑΙ ΑΠΟ ΑΤΟΜΑ ΜΕ ΜΕΙΩΜΕΝΕΣ ΣΩΜΑΤΙΚΕΣ, ΑΙΣΘΗΤΙΚΕΣ Η ΝΟΗΤΙΚΕΣ ΙΚΑΝΟΤΗΤΕΣ Η ΕΛΛΕΙΨΗ ΕΜΠΕΙΡΙΑΣ ΚΑΙ ΓΝΩΣΗΣ ΕΑΝ ΤΟΥΣ ΕΧΕΙ ΠΑΡΑΣΧΕΘΕΙ ΕΠΙΤΗΡΗΣΗ Η ΚΑΘΟΔΗΓΗΣΗ ΣΧΕΤΙΚΑ ΜΕ ΤΗ ΧΡΗΣΗ ΤΗΣ ΣΥΣΚΕΥΗΣ ΜΕ ΑΣΦΑΛΗ ΤΡΟΠΟ ΩΣΤΕ ΝΑ ΚΑΤΑΝΟΟΥΝ ΤΟΥΣ ΚΙΝΔΥΝΟΥΣ ΠΟΥ ΥΠΑΡΧΟΥΝ. ΤΑ ΠΑΙΔΙΑ ΔΕΝ ΠΡΕΠΕΙ ΝΑ ΠΑΙΖΟΥΝ ΜΕ ΤΗ ΣΥΣΚΕΥΗ. Ο ΚΑΘΑΡΙΣΜΟΣ ΚΑΙ Η ΣΥΝΤΗΡΗΣΗ ΔΕΝ ΠΡΕΠΕΙ ΝΑ ΠΡΑΓΜΑΤΟΠΟΙΕΙΤΑΙ ΑΠΟ ΠΑΙΔΙΑ ΧΩΡΙΣ ΕΠΙΤΗΡΗΣΗ. (ΓΙΑ ΤΗΝ ΑΓΟΡΑ ΤΗΣ ΕΕ)

**ΠΡΟΕΙΔΟΠΟΙΗΣΗ** - Η ΣΥΣΚΕΥΗ ΑΥΤΗ ΔΕΝ ΠΡΟΟΡΙΖΕΤΑΙ ΓΙΑ ΧΡΗΣΗ ΑΠΟ ΑΤΟΜΑ (ΣΥΜΠΕΡΙΛΑΜΒΑΝΟΜΕΝΩΝ ΚΑΙ ΠΑΙΔΙΩΝ) ΜΕ ΜΕΙΩΜΕΝΕΣ ΣΩΜΑΤΙΚΕΣ, ΑΙΣΘΗΤΙΚΕΣ Η ΝΟΗΤΙΚΕΣ ΙΚΑΝΟΤΗΤΕΣ Η ΕΛΛΕΙΨΗ ΕΜΠΕΙΡΙΑΣ ΚΑΙ ΓΝΩΣΗΣ ΕΑΝ ΤΟΥΣ ΕΧΕΙ ΠΑΡΑΣΧΕΘΕΙ ΕΠΙΤΗΡΗΣΗ Η ΚΑΘΟΔΗΓΗΣΗ ΣΧΕΤΙΚΑ ΜΕ ΤΗ ΧΡΗΣΗ ΤΗΣ ΣΥΣΚΕΥΗΣ ΑΠΟ ΑΤΟΜΟ ΥΠΕΥΘΥΝΟ ΓΙΑ ΤΗΝ ΑΣΦΑΛΕΙΑ ΤΟΥΣ. ΤΑ ΠΑΙΔΙΑ ΘΑ ΠΡΕΠΕΙ ΝΑ ΕΠΙΤΗΡΟΥΝΤΑΙ ΩΣΤΕ ΝΑ ΕΞΑΣΦΑΛΙΣΤΕΙ ΟΤΙ ΔΕΝ ΠΑΙΖΟΥΝ ΜΕ ΑΥΤΗ ΤΗ ΣΥΣΚΕΥΗ. (ΓΙΑ ΤΗΝ ΑΓΟΡΑ ΕΚΤΟΣ ΤΗΣ ΕΕ)

**ΣΗΜΕΙΩΣΗ 1:** ΤΟ ΞΕΦΟΥΣΚΩΜΑ ΔΕΝ ΕΙΝΑΙ ΔΥΝΑΤΟ ΜΕ ΟΛΕΣ ΤΙΣ ΒΑΛΒΙΔΕΣ ΑΕΡΟΣ. ΟΡΙΣΜΕΝΕΣ ΒΑΛΒΙΔΕΣ ΑΝΤΕΠΙΣΤΡΟΦΗΣ ΑΠΑΙΤΟΥΝ ΧΕΙΡΟΚΙΝΗΤΟ ΞΕΦΟΥΣΚΩΜΑ.

**ΣΗΜΕΙΩΣΗ 2:** ΟΡΙΣΜΕΝΑ ΠΡΟΪΟΝΤΑ BESTWAY ΔΙΑΘΕΤΟΥΝ ΜΙΑ ΕΙΔΙΚΗ ΑΕΡΟΣΤΕΓΗ ΕΣΩΤΕΡΙΚΗ ΒΑΛΒΙΔΑ ΑΣΦΑΛΕΙΑΣ, ΠΟΥ ΕΜΠΟΔΙΖΕΙ ΤΗΝ ΑΠΩΛΕΙΑ ΑΕΡΟΣ. ΣΥΝΙΣΤΟΥΜΕ ΝΑ ΞΕΦΟΥΣΚΩΝΕΤΕ ΑΥΤΑ ΤΑ ΠΡΟΪΟΝΤΑ ΑΠΛΑ ΞΕΒΙΔΩΝΟΝΤΑΣ ΤΗ ΒΑΛΒΙΔΑ ΓΙΑ ΝΑ ΞΕΦΟΥΣΚΩΣΟΥΝ.

#### ΑΠΟΡΡΙΨΗ ΑΝΤΛΙΑΣ



ΣΗΜΑΣΙΑ ΤΟΥ ΔΙΑΓΡΑΜΜΕΝΟΥ ΤΡΟΧΟΦΟΡΟΥ ΚΑΔΟΥ ΑΠΟΡΡΙΜΜΑΤΩΝ:

ΤΑ ΑΠΟΒΛΗΤΑ ΤΩΝ ΗΛΕΚΤΡΙΚΩΝ ΠΡΟΪΟΝΤΩΝ ΔΕΝ ΠΡΕΠΕΙ ΝΑ ΑΠΟΡΡΙΠΤΟΝΤΑΙ ΜΑΖΙ ΜΕ ΤΑ ΟΙΚΙΑΚΑ ΑΠΟΡΡΙΜΜΑΤΑ. ΠΑΡΑΚΑΛΟΥΜΕ ΑΝΑΚΥΚΛΩΣΤΕ ΟΠΟΥ ΥΠΑΡΧΟΥΝ ΟΙ ΣΧΕΤΙΚΕΣ ΕΓΚΑΤΑΣΤΑΣΕΙΣ. ΕΠΙΚΟΙΝΩΝΗΣΤΕ ΜΕ ΤΙΣ ΑΡΜΟΔΙΕΣ ΤΟΠΙΚΕΣ ΑΡΧΕΣ Ή ΤΟΝ ΠΩΛΗΤΗ ΣΑΣ ΓΙΑ ΟΔΗΓΙΕΣ ΚΑΙ ΣΥΜΒΟΥΛΕΣ ΑΝΑΚΥΚΛΩΣΗΣ.



## РУКОВОДСТВО ПОЛЬЗОВАТЕЛЯ **EAS**

Μοδελу №62142

**ΠΡΙΜΕΧΑΝΙΕ:** ΠΕΡΕΔ ΝΑΧΑΛΟΜ ΙΣΠΟΛΥΖΟΜΑΝΙΑ  
ΒΝΙΜΑΤΕΡΝΟ ΠΡΟΧΙΤΑΙΤΕ ΕΤΥ ΙΝΣΤΡΟΧΙΥ.

**ΒΝΙΜΑΝΙΕ:** ΒΟ ΙΣΒΕΧΑΝΙΕ ΡΙΣΚΑ ΠΟΡΑΧΕΝΙΑ  
ΕΛΕΚΤΡΙΧΕΣΚΙΜ ΤΟΧΟΜ ΝΕ ΠΟΔΣΤΑΒΛΙΑΤΕ ΙΣΖΕΛΙΕ ΠΟΔ ΔΟΧΔΥ,  
ΝΕ ΚΛΑΔΙΤΕ ΕΓΟ Β ΒΟΔΥ. ΔΕΡΧΙΤΕ ΕΛΕΚΤΡΟΠΡΙΒΟΡ ΣΥΧΙΜ.  
ΙΣΠΟΛΥΖΟΜΑΝ ΤΟΧΟΜ Β ΠΟΜΕΧΕΝΙΑΧ.

**ΠΡΕΔΥΠΡΕΧΔΕΝΙΕ:**

1. Βοζδυσηνός ναςοσ σφολυετ ισπολυζετ τοχλο σ βχοδυσηνιμ β κομπλετ τρανσφορμаторομ ιλι σθεκερομ δυο ποδκλυσηνι κ ελεκτροσετι αυτομοβιλι.
2. Βοζδυσηνός ναςοσ ροβατετ τοχλο οτ ισποχνηκ πιτаниο βεζοπασογο σφερηνιζογο ναπρυσηνι (ποσταννηνός τοκ 12 В), β σοοτερψοσνι σ



маркировкой на насосе.

3. Перед обслуживанием выключите насос и отсоедините его от источника питания.
  4. Во избежание опасности поражения электрическим током не пользуйтесь поврежденными шнурами питания. Поврежденные шнуры питания следует утилизировать. Не пытайтесь ремонтировать поврежденные шнуры питания.
  5. Не используйте насос непрерывно в течение более 5 минут. Его можно использовать снова только после охлаждения в течение не менее 15 минут.
  6. Патрубки для надувания и сдувания во время использования должны быть свободны от мусора.
  7. Никогда не оставляйте работающий насос без присмотра.
  8. Прибор должен храниться в сухом помещении.
  9. **ВНИМАНИЕ** - Данное изделие может использоваться детьми в возрасте 8 лет и старше, а также лицами с ограниченными физическими, сенсорными и умственными возможностями либо лицами без соответствующих навыков и опыта, если они находятся под присмотром или проинструктированы на предмет безопасного использования изделия и осознают связанные с этим опасности. Детям запрещается играть с изделием. Чистку и пользовательское обслуживание запрещено выполнять детям без присмотра. (Для рынка ЕС)
- ВНИМАНИЕ** - Данное изделие не предназначено для использования лицами (включая детей) с ограниченными физическими, сенсорными и умственными возможностями, а также лицами без соответствующего

опыта и знаний, если они не находятся под присмотром или не проинструктированы о порядке пользования изделием лицом, ответственным за их безопасность. Следует наблюдать за детьми, чтобы они не игрались с изделием. (Для рынков вне ЕС)

**ПРИМЕЧАНИЕ 1:** Воздух можно откачивать не через все воздушные вентили; некоторые воздушные вентили действуют только в одном направлении, и выпуск воздуха следует выполнять вручную.

**ПРИМЕЧАНИЕ 2:** Некоторые изделия Bestway имеют специальный герметичный предохранительный клапан, предотвращающий выпуск воздуха. Мы рекомендуем выпускать воздух из таких изделий, просто вывинчивая клапан для спуска воздуха.

#### УТИЛИЗАЦИЯ НАСОСА



ЧТО ОЗНАЧАЕТ ПЕРЕКЕРКНУТЫЙ МУСОРНЫЙ КОНТЕЙНЕР:

Утилизируемые электротехнические изделия запрещается выбрасывать с бытовым мусором.

Отправьте изделия на предприятия по переработке при наличии таковых. Для получения

дополнительной информации о переработке обратитесь к местным властям или продавцу продукции.



# PŘÍRUČKA PRO MAJITELE

Model č. 62142

**INFORMACE:** PŘED POUŽITÍM POZORNĚ ČTĚTE TENTO NÁVOD, DOBŘE JEJ USCHOVEJTE.

**VÝSTRAHA:** V ZÁJMU OMEZENÍ RIZIKA ÚRAZU ELEKTRICKÝM PROUDEM NEVYSTAVUJTE DEŠTI A VLHKOSTI. UDRŽUJTE ZAŘÍZENÍ V SUCHU.

**POUZE PRO POUŽITÍ V DOMÁCNOSTI.**

## **VAROVÁNÍ:**

1. Kompresor lze používat pouze s dodaným transformátorem nebo kabelem do automobilu.
2. Kompresor lze napájet pouze bezpečným malým napětím (12 Vss) uvedeným na štítku kompresoru.
3. Před prováděním údržby kompresor vypněte a odpojte jej od napájení.
4. Aby nedošlo k úrazu elektrickým proudem, nepoužívejte poškozené napájecí kabely. Poškozené napájecí kabely je nutné zlikvidovat. Nepokoušejte se poškozené napájecí kabely opravovat.
5. Kompresor nepoužívejte nepřetržitě déle než 5 minut. Opětovné použití je možné po vychladnutí nejdříve po 15 minutách.
6. Nafukovací a vyfukovací otvory nesmí být během provozu ucpany.
7. Nikdy nenechávejte zapnutý kompresor bez dozoru.

8. Zařízení skladujte v suchu.
9. **UPOZORNĚNÍ** - Děti od 8 let věku a osoby s omezenými fyzickými, smyslovými nebo mentálními schopnostmi, případně s nedostatkem zkušeností a znalostí, smí zařízení používat pouze pod dohledem nebo podle pokynů osoby, která může zaručit bezpečné použití a zná související rizika. Nenechávejte děti, aby si se zařízením hrály. Čištění a uživatelem zajišťovanou údržbu nesmí provádět děti bez dozoru. (Pro trh EU)

**UPOZORNĚNÍ** - Tento produkt není určen k užívání osobami (včetně dětí) s omezenými fyzickými, smyslovými nebo mentálními schopnostmi, s výjimkou případů, že jsou pod dozorem nebo byly informovány o používání produktu osobou odpovědnou za jejich bezpečnost. Děti musí být pod dohledem, aby si s tímto přístrojem nehrály. (Pro trhy mimo EU)

**POZNÁMKA 1:** Některé vzduchové ventily nelze vypouštět, některé jednosměrné ventily je nutno vypouštět ručně.

**POZNÁMKA 2:** Některé výrobky Bestway jsou vybaveny speciálními vnitřními pojistnými ventily bránícími úniku vzduchu. Takové produkty doporučujeme vyfukovat jednoduše povolením vyfukovacího ventilu.

#### **LIKVIDACE KOMPRESORU**



Význam symbolu přeškrtnuté popelnice:

Odpadní elektrické výrobky se nesmí vyhazovat do komunálního odpadu. Kde k tomu existují příslušná zařízení, recyklujte je. Rady ohledně možností recyklace vám poskytnou místní orgány nebo prodejce výrobku.

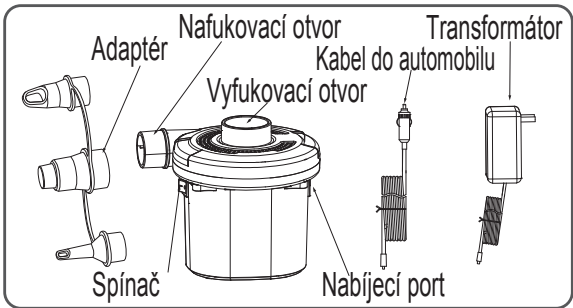

## BRUKERHÅNDBOK

Modellnr. 62142

**MERK:** LES DENNE BRUKSANVISNINGEN BRUNDIG FØR BRUK OG TA VARE PÅ DEN.

**FORSIKTIG:** FOR Å UNNGÅ FARE FOR ELEKTRISK STØT, MÅ DU IKKE EKSPONERE DEN MOT VANN ELLER REGN. HOLD APPARATET TØRT. KUN FOR BRUK I HUSHOLDNINGER.

### ADVARSEL:

1. Luftpumpen kan kun brukes med en vedlagt transformator eller bilkontakt.
2. Luftpumpen må kun leveres ved ekstra lav spenning (DC 12 V) som korresponderer med merkingen på luftpumpen.

3. Slå av pumpen og koble den fra strømforsyningen før vedlikehold.
  4. For å unngå fare for elektrisk støt må du ikke bruke skadde strømledninger. Skadde strømledninger må kastes. Ikke prøv å reparere skadde strømledninger.
  5. Ikke bruk pumpen kontinuerlig i mer enn 5 minutter. Den kan kun brukes igjen etter minst 15 minutter med nedkjøling.
  6. Inflasjons- og deflasjonsporter skal holdes fri for debris under bruk.
  7. Etterlat aldri pumpen uten tilsyn mens den er i bruk.
  8. Apparatet må oppbevares på et tørt sted.
  9. **ADVARSEL** - Dette apparatet kan brukes av barn fra 8 år og personer med redusert fysiske, sensoriske eller mentale evner eller mangel på erfaring og kunnskaper hvis de holdes under tilsyn og gis veiledning eller instruksjoner angående bruken av apparatet på en trygg måte og forstår farene som er involvert. Barn skal ikke leke med apparatet. Rengjøring og vedlikehold skal ikke utføres av barn uten tilsyn. (For markeder i EU)
- ADVARSEL** - Dette apparatet er ikke beregnet for bruk av personer (inkludert barn) med reduserte fysiske, sensoriske eller mentale evner, eller mangel på erfaring

og kunnskap, med mindre de er under tilsyn eller har fått instruksjoner om bruk av apparatet av en person som er ansvarlig for deres sikkerhet. Hold øye med barn og pass på at de ikke leker med apparatet. (For andre markeder enn EU)

**MERK 1:** Ikke alle luftventiler kan tømmes for luft, noen enveis ventiler krever manuell tømning.

**MERK 2:** Noen Bestway-gjenstander har en spesiell lufttett indre sikkerhetsventil som forhindrer lufttap. Vi anbefaler at disse gjenstandene tømmes for luft ved å skru ut ventilen for å tømme dem.

#### KASSERING AV PUMPE



Betydningen av søppelkasse med kryss over:

Elektrisk produkt-avfall skal kasseres i husholdningsavfallet. Resirkuler hvis anlegg for dette eksisterer. Sjekk med de lokale myndighetene dine eller forhandleren din for resirkuleringsråd.

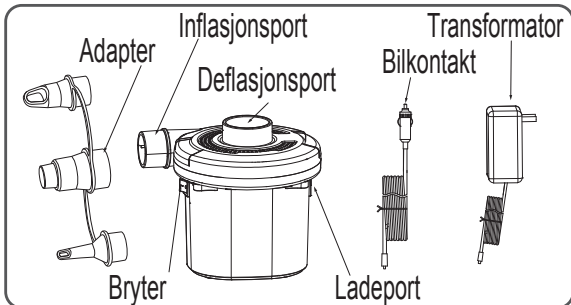

# ÄGARENS BRUKSANVISNING

Modellnr. 62142

**OBS:** LÄS NOGGRANT INNAN ANVÄNDNING OCH SPARA DESSA ANVISNINGAR.

**VARNING:** FÖR ATT UNDVIKA RISK FÖR ELCHOCK SKA MAN INTE UTSÄTTA ANORDNINGEN FÖR VATTEN ELLER REGN. SE TILL ATT ANORDNINGEN HÅLLS TORR. ENDAST FÖR HEMMABRUK.

## **VARNING:**

1. Luftpumpen kan endast användas med tillhörande transformator eller bilkontakt.
2. Luftpumpen får endast matas med skyddsklenspänning (12V) motsvarande markeringen på luftpumpen.
3. Stäng av och koppla bort pumpen från strömförsörjningen innan underhåll.
4. För att undvika risk för elektriska stötar ska skadade strömkablar inte användas. Skadade strömkablar ska kasseras. Försök inte reparera skadade strömkablar.
5. Använd inte pumpen under mer än 5 minuter i följd. Den kan endast användas igen efter minst 15 minuters kylning.
6. Öppningarna för uppblåsning och uttömning av luft ska hållas fria från skräp under användningen.
7. Lämna aldrig pumpen utan uppsikt medan pumpen är i bruk.
8. Anordningen måste förvaras på en torr plats.



9. **VARNING-** Denna apparat kan användas av barn från 8 års ålder och erfarenhet och kunskap om de är under uppsyn eller har instruerats gällande apparatens sacra användande och förstår farorna i samband med användandet. Barn bör inte leka med apparaten. Rengöring och underhåll skall inte göras av barn utan tillsyn. (För EU)

**VARNING-** Denna apparat är ej avsedd att användas av personer ( däribland barn), med begränsad fysisk, mental eller sensoriskt förmåga, eller bristande erfarenhet och kunskap, om inte denne har under uppsyn och instruktion om apparatens användning av en person som är ansvarig för dennes säkerhet. Barn bör hållas under uppsyn så de ej leker med apparaten. (För länder utanför EU)

**OBS 1:** Inte alla luftventiler kan tömmas, vissa envägsventiler kräver manuell tömning.

**OBS 2:** Vissa Bestway-artiklar har en särskild lufttät inre säkerhetsventil som förhindrar luftläckage. Vi rekommenderar att dessa artiklar töms genom att helt enkelt skruva av ventilen.

#### **KASSERING**



Förklaring av den överkorsade soptunnan med hjul:

Elektroniska produkter ska inte kastas tillsammans med hushållsavfall. Lämna in till en återvinningscentral. Kontrollera med din lokala myndighet eller återförsäljare angående återvinning.

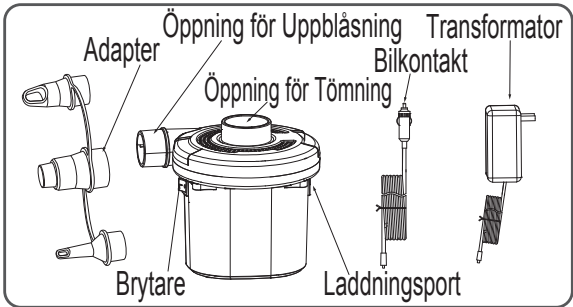

## OMISTAJAN OPAS

Mallinro 62142

**HUOMAUTUS:** LUE NÄMÄ OHJEET  
HUOLELLISESTI ENNEN KÄYTTÖÄ JA SÄILYÄ NE.

**MUISTUTUS:** SÄHKÖISKUN VAARAN  
VÄLTÄMISEKSI ÄLÄ ALTISTA VEDELLE TAI  
SATEELLE. PIDÄ LAITE KUIVANA.

VAIN KOTIKÄYTTÖÖN.

**VAROITUS:**

1. Ilmapumppua voidaan käyttää vain oheen liitetyn muuntajan tai autoliittimen kanssa.
2. Ilmapumppua saa turvallisuuden vuoksi käyttää vain erittäin alhaisella jännitteellä (DC12V), joka vastaa

- ilmapumpun merkintää.
3. Kytke pumppu pois päältä ja irrota virransyötöstä ennen huoltoa.
  4. Välttääksesi sähköiskun vaaran, älä käytä vaurioituneita virtajohtoja. Vaurioituneet virtajohdot on heitettävä pois. Älä yritä korjata vaurioituneita virtajohtoja.
  5. Älä käytä pumppua yhtämittäisesti yli 5 minuutin ajan. Sitä voidaan käyttää uudestaan vasta vähintään 15 minuutin jäähtymisen jälkeen.
  6. Täyttö- ja tyhjennysliittimet pitää pitää puhtaina roskista käytön aikana.
  7. Älä koskaan jätä pumppua vartioimatta, kun pumppu on käytössä.
  8. Laite tulee säilyttää kuivassa paikassa.
  9. **VAROITUS** - Tätä laitetta saa käyttää yli 8-vuotiaat lapset ja henkilöt, joiden fyysiset, aistinvaraiset tai henkiset kyvyt ovat heikentyneet tai joilta puuttuu kokemus ja taidot, mikäli heitä on neuvottu ja ohjeistettu laitteen käyttöön turvallisella tavalla ja he ymmärtävät siihen liittyvät vaarat. Lapset eivät saa leikkiä laitteella. Puhdistusta ja käyttäjän tekemää huoltoa ei saa jättää lasten tehtäväksi ilman valvontaa. (EU:ta varten)  
**VAROITUS** - Tämä tuote ei ole tarkoitettu seuraavien ryhmien käyttöön: lapset ja fyysisistä, henkisistä tai aistirajoitteista kärsivät tai kokemattomat tai tietotasoltaan

rajoitetut henkilöt. Kyseiset henkilöt voivat kuitenkin käyttää tuotetta, jos he ovat saaneet opastusta tai ohjeita tuotteen turvalliseen käyttöön henkilöltä, joka on vastuussa heidän turvallisuudestaan. Lapsia tulee valvoa sen varmistamiseksi, että he eivät leiki tällä laitteella. (EU:n ulkopuoliset markkinat)

**MUISTUTUS 1:** Kaikkia ilmaventtiilejä ei voida tyhjentää; jotkut yksitieventtiilit on tyhjennettävä käsin.

**MUISTUTUS 2:** Joissakin Bestway-tuotteissa on erityinen ilmatiivis sisempi varoventtiili, joka estää ilman poistumisen. Suosittelemme, että näistä tuotteista tyhjennetään ilma yksinkertaisesti ruuvaamalla venttiili irti.

#### PUMPUN HÄVITTÄMINEN



Ylivuotavan roskasäiliön merkitys:

Sähköromua ei tule hävittää kotitalousjätteen mukana. Vie asianmukaisiin keräys- ja kierrätyspisteisiin. Tarkista kierrätysohjeet paikallisilta viranomaisilta tai jälleenmyyjältä.

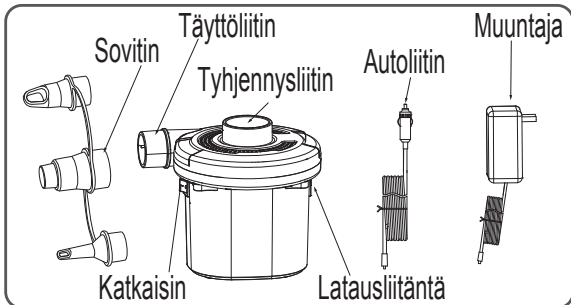

# NÁVOD NA OBSLUHU

Model č. 62142

**UPOZORNENIE:** TENTO NÁVOD SI PRED POUŽÍVANÍM ZARIADENIA DÔKLADNE PREČÍTAJTE A USCHOVAJTE SI HO.

**UPOZORNENIE:** ZARIADENIE NEVYSTAVUJE VODE ANI DAŽĎU. OBMEDZÍTE TAK RIZIKO ÚRAZU ELEKTRICKÝM PRÚDOM. ZARIADENIE UDRŽIAVAJTE SUCHÉ.

IBA NA POUŽITIE V DOMÁCNOSTI.

## **VAROVANIE:**

1. Vzduchový kompresor sa smie používať iba s pripojeným transformátorom či autozástrčkou.
2. Vzduchový kompresor je treba napájať iba bezpečnostným mimoriadne nízkym napätím (JP 12 V) v súlade s označením na vzduchovom kompresore.
3. Pred údržbou kompresor vypnite a odpojte ho od zdroja napätia.
4. Aby ste zabránili riziku poranenia elektrickým prúdom, nepoužívajte poškodené napájacie káble. Poškodené napájacie káble je treba vyhodiť. Poškodené napájacie káble sa nepokúšajte opraviť.
5. Kompresor nepoužívajte súvislo dlhšie ako 5 minút. Opätovne sa dá použiť až po 15 minútach chladnutia.
6. V nafukovacom aj vyfukovacom otvore sa počas používania nesmú nachádzať nečistoty.
7. Kompresor pri používaní nikdy nenechávajte bez dozoru.

8. Zariadenie sa musí skladovať na suchom mieste.
9. **UPOZORNENIE** - Tento spotrebič môžu používať deti vo veku od 8 rokov a osoby s obmedzenými fyzickými, zmyslovými či mentálnymi schopnosťami či nedostatkom skúseností a znalostí, pokiaľ sú pod dozorom, či pokiaľ im boli poskytnuté pokyny týkajúce sa bezpečného používania spotrebiča, a pokiaľ chápu súvisiace riziká. Deti by sa so spotrebičom nemali hrať. Čistenie a používateľskú údržbu by nemali vykonávať deti bez dozoru. (Pre trh EU)

**UPOZORNENIE** - Tento spotrebič nie je určený na používanie osobami (vrátane detí) s obmedzenými fyzickými, zmyslovými či duševnými schopnosťami či s nedostatkom skúseností a znalostí, pokiaľ nie sú pod dozorom alebo pokiaľ im neboli poskytnuté pokyny na používanie spotrebiča osobou zodpovednou za och bezpečnosť. Deti musia byť pod dozorom, aby bolo zabezpečené, že sa s týmto spotrebičom nebudú hrať. (Pre trh iné ako EU)

**POZNAMKA 1:** Niektoré vzduchové ventily sa pomocou kompresora nedajú vypustiť, niektoré jednosmerné ventily vyžadujú manuálne vypustenie.

**POZNAMKA 2:** Niektoré výrobky Bestway majú špeciálny vzduchotesný vnútorný bezpečnostný ventil, ktorý zabraňuje únikom vzduchu. Také položky odporúčame vyfukovať jednoduchým vyskrutkovaním ventilu.

#### LIKVIDÁCIA KOMPRESORA



Význam symbolu prečiarknutej smetnej nádoby:

Odpadové elektrické zariadenia by sa nemali likvidovať spolu s domovým odpadom. Prosím, recyklujte tam, kde existujú zariadenia na recykláciu. Ohľadom recyklačného poradenstva sa obráťte na miestny úrad alebo svojho predajcu.

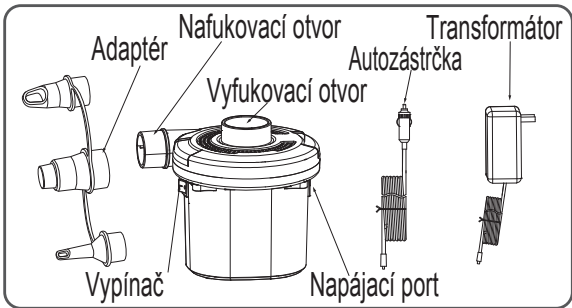

## INSTRUKCJA OBSŁUGI

Nr modelu 62142

**OSTRZEŻENIE:** PRZED UŻYCIEM PROSIMY O UWAŻNE PRZECZYTANIE INSTRUKCJI OBSŁUGI. PROSIMY ZACHOWAĆ NINIEJSZĄ INSTRUKCJĘ, ZAWIERA WAŻNE INFORMACJE.

**UWAGA:** W CELU UNIKNIĘCIA PORĄŻENIA PRĄDEM ELEKTRYCZNYM NIE WOLNO WYSTAWIAĆ PÓMPKI NA DZIAŁANIE WODY (NP. DESZCZU). UWAŻAJ, ABY URZĄDZENIE ZAWSZE BYŁO SUCHЕ.

TYLKO DO UŻYTKU DOMOWEGO.

### **OSTRZEŻENIE:**

1. Pompka elektryczna może być używana tylko z transformatorem lub wtyczką samochodową zawartymi w zestawie.
2. Pompka elektryczna może być bezpiecznie zasilana tylko bardzo

- niskim napięciem (DC12V) odpowiadającym oznaczeniom na pompce.
3. Przed konserwacją wyłączyć pompkę i odłączyć ją od źródła zasilania energią.
  4. Aby uniknąć ryzyka porażenia prądem, nie należy używać uszkodzonych przewodów zasilających. Uszkodzone przewody zasilające należy wyrzucić. Nie naprawiać uszkodzonych przewodów zasilających.
  5. Nie używać pompki elektrycznej dłużej niż 5 minut jednorazowo. Może być ona ponownie użyta po upływie co najmniej 15 minut.
  6. W czasie eksploatacji należy uważać, aby zawory pompujący i opróżniający były czyste.
  7. Nigdy nie pozostawiać włączonej pompki elektrycznej bez nadzoru.
  8. Urządzenie należy przechowywać w suchym miejscu.
  9. **OSTRZEŻENIE** - Niniejsze urządzenie może być użytkowane przez dzieci od 8 roku życia oraz osoby z ograniczonymi zdolnościami fizycznymi, zmysłowymi lub psychicznymi lub z brakiem doświadczenia i wiedzy, tylko jeśli zapewniony jest im nadzór lub instrukcje dotyczące użytkowania sprzętu w sposób bezpieczny i rozumieją związane z tym zagrożenia. Dzieci nie powinny bawić się urządzeniem. Czyszczenie oraz konserwacja nie może być wykonywana przez dzieci bez nadzoru. (Dla rynku UE)
- OSTRZEŻENIE** - Osoby (w tym dzieci) o ograniczonej sprawności fizycznej, sensorycznej i umysłowej oraz osoby nieposiadające dostatecznej wiedzy albo wystarczającego doświadczenia mogą używać tego urządzenia tylko pod opieką lub pod warunkiem, że



zostały poinstruowane, przez osobę odpowiedzialną za ich bezpieczeństwo, o bezpiecznym sposobie używania urządzenia. Dzieci powinny być nadzorowane w celu upewnienia się, że nie bawią się tym produktem. (Dla rynku innego niż UE)

**UWAGA 1:** Nie wszystkimi zaworami powietrznymi można wypuszczać powietrze; niektóre jednokierunkowe zawory wymagają ręcznego wypuszczania powietrza.

**UWAGA 2:** Niektóre produkty Bestway posiadają specjalny, nie przepuszczający powietrza, wewnętrzny zawór bezpieczeństwa, który zapobiega utracie powietrza. Zaleca się, aby w produktach tych wypuszczać powietrze poprzez zwykłe odkręcenie zaworu.

#### UTYLIZACJA ODPADÓW



Znaczenie symbolu przekreślonego śmietnika na kółkach:

Zużytych produktów elektrycznych nie należy wyrzucać razem z odpadami z gospodarstw domowych. Należy je oddawać do punktów recyklingu, jeśli są dostępne. Informacje na temat recyklingu można otrzymać od lokalnego samorządu lub sprzedawcy.

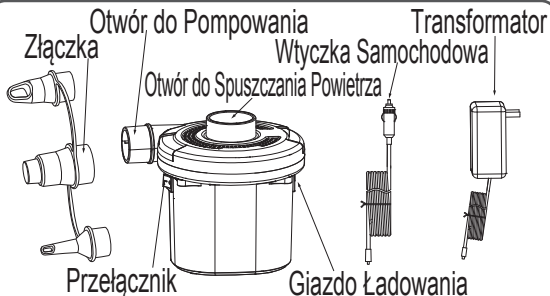

# HASZNÁLATI ÚTMUTATÓ

Modell sz. 62142

**FONTOS:** A HASZNÁLAT ELŐTT OLVASSA EL FIGYELMESEN A HASZNÁLATI ÚTMUTATÓT ÉS AZT ŐRIZZE MEG.

**FIGYELEM:** AZ ÁRAMÜTÉS ELKERÜLÉSE VÉGETT A KÉSZÜLÉKET NE TEGYE KI VÍZ VAGY ESŐ HATÁSÁNAK. TARTSA A KÉSZÜLÉKET SZÁRAZON.

CSAK OTTHONI HASZNÁLATRA.

## FIGYELMEZTETÉS:

1. A légszivattyú csak a mellékelt transzformátorral vagy szivargyújtó-csatlakozódugóval használható.
2. A légszivattyú csak a rajta feltüntetett jelölésnek megfelelő, biztonságos, alacsony feszültségű (DC 12 V) változatban kapható.
3. A karbantartás előtt kapcsolja ki, és válassza le a szivattyút az áramellátásról.
4. Az áramütésveszély elkerülése érdekében ne használjon sérült tápkábelt. A sérült tápkábeleket ki kell dobni. A sérült kábeleket ne próbálja meg megjavítani.
5. Ne működtesse egyhuzamban 5 percnél tovább a szivattyút. Az újbóli használatba vétel előtt legalább 15 percet kell várni, hogy a készülék kihűljön.
6. A használat közben a felfújó és leeresztő nyílásban semmiféle tárgy nem lehet.
7. Használat közben soha ne hagyja a szivattyút felügyelet nélkül.

8. A készüléket száraz helyen tárolja.

9. **FIGYELMEZTETÉS** - Ez a készülék 8 éves kortól használható, illetve a fizikailag, érzékszervileg vagy szellemileg korlátozott, továbbá a kellő tapasztalattal vagy tudással nem rendelkező személyek a készüléket csak felügyelet mellett, vagy a készülék biztonságos használatával kapcsolatos ismeretek megszerzését és a járulékos veszélyek megértését követően használhatják. A gyermekek nem játszhatnak a készülékkel. A tisztítást és felhasználó által végzendő karbantartást gyermekek csak felügyelettel végezhetik. (EU-s piacra szánt termék esetén)

**FIGYELMEZTETÉS** - Ez a készülék nem használható fizikailag, érzékszervileg vagy szellemileg korlátozott, továbbá a kellő tapasztalattal vagy tudással nem rendelkező személyek (és gyermekek) által, kivéve felügyelet mellett, vagy ha készülék biztonságos használatával kapcsolatosan útmutatást kaptak egy a biztonságukért felelős személytől. A gyerekeket felügyelni kell, hogy ne játszanak a készülékkel. (EU-n kívüli piacra szánt termék esetén)

**1. MEGJEGYZÉS:** Nem minden levegőszelep ereszthető le a készülékkel. Vannak olyan együttes szelepek, melyek kézi leeresztést igényelnek.

**2. MEGJEGYZÉS:** Néhány Bestway termék olyan speciális, légmentesen záró belső biztonsági szeleppel rendelkezik, amely megakadályozza a levegő elszivárgását. Javasoljuk, hogy ezen termékek leeresztéséhez egyszerűen csavarják ki belőlük a szelepet.

#### **A SZIVATTYÚ ÁRTALMATLANÍTÁSA**



Az áthúzott kerek szemétkosár jelentése:

A kiselejtezett elektromos termékek nem képezhetik a háztartási hulladék részét. Éljen az újrahaznosítás lehetőségével, ha elérhetőek a megfelelő létesítmények. Az újrahaznosításra vonatkozó tanácsok tekintetében tájékozódjon az önkormányzatnál vagy a forgalmazónál.

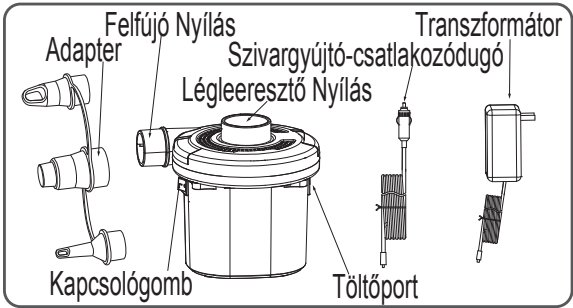

## LIETOTĀJA ROKASGRĀMATA

Modeļa numurs 62142

**PIEZĪME:** UZMANĪGI IZLASIET PIRMS IZMANTOŠANAS UN SAGLABĀJIET ŠOS NORĀDĪJUMUS.

**UZMANĪBU:** LAI IZVAIRĪTOS NO ELEKTRISKĀS STRĀVAS TRIECIENA RISKA, NEPAKĻAUJIET ŪDENS VAI LIETUS IEDARBĪBAI. TURIET IERĪCI SAUSU.

PAREDZĒTS IZMANTOŠANAI TIKAI MĀJSAIMNIECĪBĀ.

### **BRĪDINĀJUMS:**

1. Gaisa sūkni var izmantot tikai ar pieslēgtu transformatoru vai mašīnas spraudni.
2. Gaisa sūkni drīkst barot tikai ar ļoti zemu spriegumu

(DC12V) atbilstoši marķējumam uz gaisa sūkņa.

3. Izslēdziet sūkni un atvienojiet to no barošanas avota pirms tehniskās apkopes.
4. Lai izvairītos no elektriskās strāvas trieciena riska, neizmantojiet bojātus barošanas vadus. Bojāti barošanas vadi ir jāizmet. Nemēģiniet remontēt bojātus barošanas vadus.
5. Neizmantojiet sūkni nepārtraukti ilgāk par 5 minūtēm. To varēs atkārtoti izmantot vismaz pēc 15 dzesēšanas minūtēm.
6. Izmantošanas laikā piepūšanas un gaisa izlaišanas atverēs nedrīkst būt gružu.
7. Nekad neatstājiet sūkni bez uzraudzības, kamēr sūknis darbojas.
8. Ierīce jāuzglabā sausā vietā.
9. **BRĪDINĀJUMS** - Šo ierīci var izmantot bērni no 8 gadu vecuma un personas ar samazinātu fizisko, sensori vai mentālo spēju vai bez atbilstošām zināšanām, ja tos pieskata vai arī tie ir sapratuši instrukcijas saistībā ar ierīces izmantošanu un apzinās iesaistītos riskus. Bērni nedrīkst spēlēties ar ierīci. Tīrīšanu un lietotāja apkopi nedrīkst veikt bērni bez uzraudzības. (ES tirgum)

**BRĪDINĀJUMS** - Šo ierīci var izmantot cilvēki (tai skaitā

bērni) ar samazinātām fiziskām, maņu vai garīgām spējām vai bez pieredzes un zināšanām, ja viņas uzrauga vai instruē par ierīces izmantošanu persona, kas ir atbildīga par viņu drošību. Bērni jāuzrauga, lai nodrošinātu, ka tie nespēlējas ar šo ierīci. (Ne ES tirgum)

**1. PIEZĪME:** Ne no visiem gaisa vārstiem var izlaist gaisu, no dažiem vienvirziena vārstiem gaiss ir jāizlaiž manuāli.

**2. PIEZĪME:** Dažiem Bestway izstrādājumiem ir īpaši iekšējie hermētiski drošības vārsti, kas ļauj izvairīties no gaisa zudumiem. Iesakām izlaist gaisu no šiem produktiem, vienkārši atskrūvējot vārstu.

#### SŪKŅA LIKVIDĀCIJA



Pārkrustotas miskastes simbola nozīme:

Nederīgos elektriskos produktus nedrīkst izmest kopā ar sadzīves atkritumiem. Lūdzu, nododiet tos pārstrādei, kur iespējams. Lai saņemtu ieteikumus par nodošanu pārstrādi, sazinieties ar vietējo atbildīgo iestādi vai mazumtirgotāju.



# NAUDOTOJO VADOVAS

Modelio Nr. 62142

**PASTABA:** PRIEŠ NAUDODAMI ATIDŽIAI PERSKAITYKITE IR SAUGOKITE ŠIAS INSTRUKCIJAS.

**DĖMESIO:** KAD IŠVENGTUMĖTE ELEKTROS ŠOKO, LAIKYKITE TOLIAU NUO VANDENS IR SAUGOKITE NUO LIETAUS. PRIETAISĄ LAIKYKITE SAUSOJE VIETOJE.

NAUDOTI TIK PATALPOSE.

## **ISPĖJIMAS:**

1. Oro siurblių galima naudoti tik su pridėtu transformatoriumi arba automobiliniu kištuku.
2. Oro siurbliui turi būti tiekiamas tik ypatingai žema įtampa (12 V nuolatinė srovė), atitinkanti ženklą, esantį ant oro siurblio.
3. Išjunkite oro siurblių ir atjunkite jį nuo maitinimo šaltinio prieš atlikdami priežiūrą.
4. Kad išvengtumėte elektros šoko, nenaudokite sugadintų elektros laidų. Pažeisti maitinimo laidai turėtų būti išmesti. Nebandykite patys taisyti sugadintų maitinimo laidų.
5. Nenaudokite siurblio ilgiau nei 5 minutes. Jį galima naudoti tik praėjus 15 minučių.
6. Naudojimo metu pripūtimo ir oro išleidimo angos neturėtų būti užkimštos.
7. Nepalikite siurblio be priežiūros, kai jis įjungtas.

8. Laikykite gaminį sausoje vietoje.
9. **ĮSPĖJIMAS** - Šį prietaisą gali naudoti vaikai nuo 8 metų ir vyresni bei asmenys, turintys psichinį, jutiminį ar protinį neįgalumą arba tie, kuriems trūksta patirties bei žinių, jeigu jie yra prižiūrimi ir instruktuojami apie saugų prietaiso naudojimą ir supranta su tuo susijusius pavojus. Saugokite, kad su šiuo prietaisu nežaistų vaikai. Vaikams draudžiama valyti ir atlikti techninę priežiūrą, jei jie yra neprižiūrimi. (ES rinkai)

**ĮSPĖJIMAS** - Šis gaminys nėra skirtas naudoti asmenims (įskaitant vaikus) su fizine ar protine negalia, taip pat tiems, kurie neturi darbo su gaminiu patirties, nesupranta arba nepakankamai gerai supranta jo veikimo principą, jeigu tokie asmenys nėra prižiūrimi arba už jų saugumą atsakingas asmuo jų neinstruktavo apie tai, kaip teisingai naudotis šiuo produktu. Dirbančius su gaminiu vaikus būtina prižiūrėti, kad būtų užtikrinta, jog jie su instrumentu nežaidžia. (Kitoms nei ES rinkoms)

**1 PASTABA:** Ne iš visų oro vožtuvų galima išleisti orą; iš kai kurių vožtuvų orą išleisti galima tik rankiniu būdu.

**2 PASTABA:** Kai kurie „Bestway“ gaminiai turi specialų vidinį apsauginį oro nepraleidžiantį vožtuvą. Rekomenduojame iš šių gaminių išleisti orą paprasčiausiai atsukus vožtuvą.

#### SIURBLIO IŠMETIMAS



Išmetimas į šiukšlinę:

Elektrinių prietaisų atliekų negalima išmesti su įprastomis buitinėmis atliekomis. Atiduokite parduoti, jei yra atitinkamas atliekų perdavimo punktas. Patarimo dėl perdavimo kreipkitės į vietinę valdžios instituciją ar pardavėją.



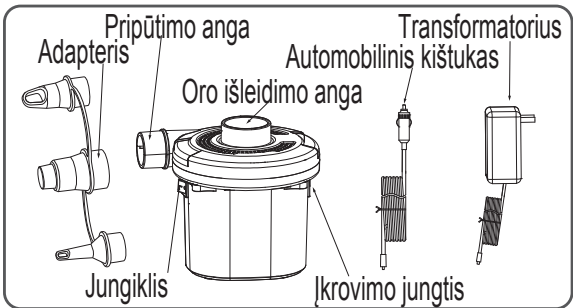

## UPORABNIŠKA NAVODILA

Model št. 62142

**OPOMBA:** PRED UPORABO POZORNO PREBERITE TA NAVODILA IN JIH SHRANITE.

**POZOR:** DA BI SE IZOGNILI TVEGANJU ELEKTRIČNEGA UDARĄ, NE IZPOSTAVLJAJTĖ IZDELKA VODI ALI DEŽJU. NAPRAVE NE MOČITE. LE ZA DOMAČO UPORABO.

### OPOZORILO:

1. Zračno tlačilko se lahko uporablja le s transformatorjem ali vtičem za avtomobilsko vtičnico.
2. Zračno tlačilko se lahko priključi le na nizkonapetostni napajalni sistem (DC 12 V), ki ustreza oznakam na zračni

tlačilki.

3. Pred vzdrževalnimi deli izključite zračno tlačilko in jo iztaknite iz električnega napajanja.
4. V izogib tveganjem električnega udara ne uporabljajte poškodovanih priključnih vrvic. Poškodovane priključne vrvice zavržite. Poškodovanih priključnih vrvic ne poskušajte popraviti.
5. Ne uporabljajte tlačilke neprekinjeno več kot 5 minut. Po 5 minutah neprekinjene uporabe morate pred naslednjo uporabo počakati najmanj 15 minut, tako da se naprava ohladi.
6. Med uporabo naj bosta priključka za napihovanje in izpihovanje čista.
7. Delujoče tlačilke nikoli ne puščajte brez nadzora.
8. Napravo shranjujte v suhem prostoru.
9. **OPOZORILO** - To napravo lahko uporabljajo otroci nad 8 let in osebe z zmanjšanimi fizičnimi, senzoričnimi ali umskimi sposobnostmi oz. pomanjkljivimi izkušnjami in znanjem, če so pod nadzorom ali pa so prejeli navodila glede varne uporabe naprave ter razumejo nevarnosti. Otroci se ne smejo igrati z napravo. Otroci ne smejo čistiti in vzdrževati naprave brez nadzora. (Za trg EU)

**OPOZORILO:** Naprave naj ne uporabljajo osebe (vključno z otroci) z omenjenimi fizičnimi, senzoričnimi ali umskimi

sposobnostmi, ali pomanjkljivimi izkušnjami in znanjem, razen pod nadzorom ali po navodilih za uporabo s strani osebe, ki je odgovorna za njihovo varnost. Otroci naj bodo pod nadzorom, da se z napravo ne bi igrali. (Za trg zunaj EU).

**OPOMBA 1:** Ta tlačilka ni primerna za izpihovanje vseh zračnih ventilov. Nekateri enopotni ventili zahtevajo ročno izpihovanje.

**OPOMBA 2:** Nekateri izdelki Bestway imajo poseben nepredušni notranji varnostni ventil, ki preprečuje uhajanje zraka. Te izdelke lahko izpihnete tako, da preprosto odvijete ventil in pustite, da se skozenj izprazni zrak.

#### ODLAGANJE TLAČILKE:



**Pomen prečrtanega smetnjaka:**

Električne opreme ne zavržite med gospodinjske odpadke. Če je mogoče, jo reciklirajte. Glede recikliranja se pozanimajte pri pristojnem krajevnem organu ali pooblaščenem prodajalcu.

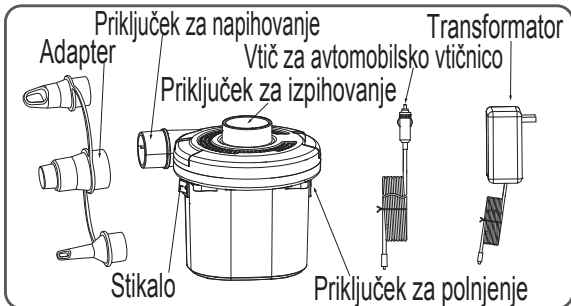

# KULLANICI EL KİTABI

Model No. 62142

**DİKKAT:** BU TALİMATLARI ÇALIŞTIRMADAN ÖNCE DİKKATLİ BİR ŞEKİLDE OKUYUN VE DAHA SONRA SAKLAYIN.

**DIKKAT:** ELEKTRİK ÇARPMASI RİSKİNİ ÖNLEMELİK İÇİN, SU VEYA YAĞMURA MARUZ BIRAKMAYIN. CİHAZI KURU TUTUN. YALNIZCA EVDE KULLANIM İÇİNDİR.

## UYARI:

1. Hava pompası yalnızca birlikte verilen transformatör veya araç güç soketiyle kullanılabilir.
2. Hava pompası yalnızca hava pompasındaki işarete göre güvenli ekstra düşük voltajda (DC12V) sağlanmalıdır.
3. Pompayı kapatın ve pompayı bakımdan önce güç beslemesinden ayırın.
4. Elektrik çarpması riskini önlemek için hasarlı güç kablolarını kullanmayın. Hasarlı güç kabloları atılmalıdır. Hasarlı güç kablolarını onarmaya çalışmayın.
5. Pompayı 5 dakikadan fazla sürekli kullanmayın. En az 15 dakika soğutmadan sonra yeniden kullanılabilir.
6. Şişirme ve indirme bağlantı yerlerinde kullanım sırasında pislik olmamalıdır.
7. Pompa kullanılırken pompayı kesinlikle kontrolsüz bırakmayın.
8. Cihaz kuru bir yerde depolanmalıdır.

9. **UYARI** - Bu cihaz, güvenliklerinden sorumlu bir kişi tarafından cihaz kullanımı ve cihaz kullanımıyla ilgili tehlikeler konusunda bilgilendirilmemiş ve gözetim altında tutulmayan kişiler ile 8 yaşından küçük çocuklar ve deneyimsiz veya bilgisiz kişiler tarafından ya da fiziki, algılama veya mental özellikleri gelişmemiş kişiler tarafından kullanılmalıdır. Çocuklar cihazla oynamamalıdır. Temizlik ve bakım, yetişkin gözetimi altında olmayan çocuklar tarafından yapılmamalıdır. (AB pazarı için)

**UYARI** - Bu cihaz, güvenliklerinden sorumlu olacak bir kişi tarafından cihazı kullanımları konusunda ve sırasında gözetim altında tutulmamaları halinde çocuklar dahil olmak üzere deneyimsiz veya bilgisiz kişiler tarafından ya da fiziki, algılama veya mental özellikleri gelişmemiş kişiler tarafından kullanılmalıdır. Cihaz ile oynamadıklarından emin olunması açısından çocuklar gözetim altında tutulmalıdır. (AB dışındaki pazarlar için)

**NOT 1:** Tüm hava valfleri indirilmeyebilir; bazı tek yönlü valflerin manüel indirilmesi gerekir.

**NOT 2:** Bazı Bestway öğelerinde hava kaybını önleyen özel hava sızdırmaz iç güvenlik valfi vardır. Bu öğelerin valfi sökerek indirilmesini öneririz.

#### **POMPANIN ELDEN ÇIKARILMASI**



Üzeri çarpılı tekerlekli çöp kutusunun anlamı:

Atık elektrikli ürünler, evsel atıklarla birlikte atılmamalıdır. Lütfen tesislerin bulunduğu yerlerde geri dönüşümünü sağlayın. Geri dönüşüm tavsiyesi için yerel yönetime veya satıcınıza danışın.

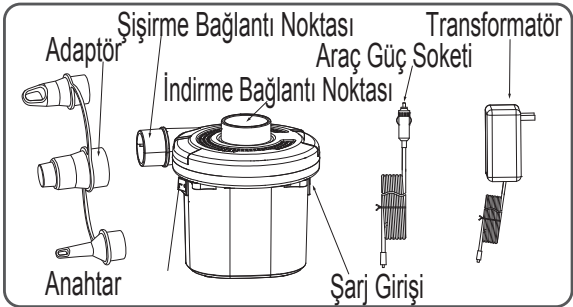

## MANUAL DE UTILIZARE

Nr. model 62142

**OBSERVAȚIE:** CITIȚI CU ATENȚIE ÎNAINTE DE UTILIZARE ȘI PĂSTRAȚI ACESTE INSTRUCȚIUNI.

**ATENȚIE:** PENTRU A EVITĂ RISCUL DE ELECTROCUTARE, NU EXPUNEȚI LA APĂ SAU LA PLOAIE. PĂSTRAȚI APARATUL USCAT. STRICT PENTRU UZUL DOMESTIC.

### AVERTISMENT:

1. Pompa cu celulă de aer poate fi utilizată cu transformatorul atașat sau alimentare pentru mașină.
2. Pompa cu celulă de aer poate fi furnizată la tensiune scăzută de siguranță (CC12V) corespun zătoare marcajului de pe pompă.

3. Opriti pompa și deconectați-o de la alimentare înainte de întreținere.
4. Pentru a evita riscul de electrocutare, nu utilizați cabluri de alimentare deteriorate. Cablurile de alimentare deteriorate pot fi eliminate. Nu încercați să reparați cablurile de alimentare deteriorate.
5. Nu utilizați pompa continuu mai mult de 5 minute. Poate fi utilizată din nou după cel puțin 15 minute de răcire.
6. Porturile de umflare și dezumflare trebuie să rămână neobstrucționate de reziduuri în timpul utilizării.
7. Nu lăsați niciodată pompa nesupravegheată pe durata utilizării.
8. Aparatul trebuie depozitat la loc uscat.
9. **AVERTISMENT** - Acest dispozitiv poate fi utilizat de copiii cu vârsta de minim 8 ani și persoane cu capacități fizice, senzoriale sau mentale reduse sau cu lipsă de experiență și cunoștințe dacă sunt monitorizate sau au primit instrucțiuni privind utilizarea dispozitivului într-o manieră sigură și care înțeleg pericolele implicate. Copiii nu trebuie să se joace cu dispozitivul. Curățarea și întreținerea de către utilizator nu trebuie efectuate de copii fără supraveghere. (Pentru piața comunitară)

**AVERTISMENT** - Acest aparat nu este destinat utilizării de către persoane (inclusiv copii) cu capacități fizice, senzoriale sau mentale reduse, sau care nu dețin experiența și

cunoștințele necesare, decât dacă au beneficiat de supraveghere sau instruire cu privire la folosirea aparatului din partea unei persoane responsabile cu siguranța acestora.

Copiii trebuie supravegheați, pentru a vă asigura că nu se joacă cu aparatul. (Pentru piețe diferite de piața comunitară)

**NOTA 1:** Nu toate valvele de aer pot fi dezumflate; unele valve unilaterale necesită dezumflarea manuală.

**NOTA 2:** Unele articole Bestway au o valvă internă specială de siguranță etanșă care previne pierderea de aer. Vă recomandăm să dezumflați aceste articole deșurubând pur și simplu valva de dezumflare.

#### ELIMINAREA POMPEI



**Semnificația toberonului tăiat:**

Produsele electrice deșuri nu trebuie eliminate împreună cu deșeurile domestice. Vă rugăm să reciclați dacă există unități de reciclare. Verificați cu autoritatea locală sau distribuitorul pentru recomandări de reciclare.

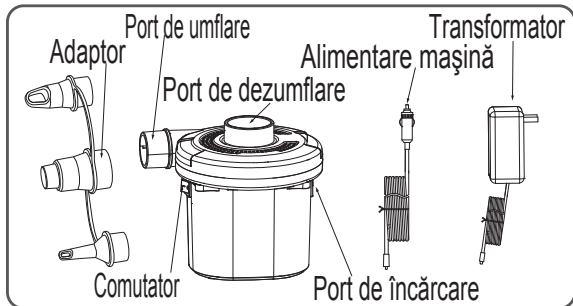



# РЪКОВОДСТВО НА ПОТРЕБИТЕЛЯ

Модел № 62142

**ЗАБЕЛЕЖКА:** ПРОЧЕТЕТЕ ВНИМАТЕЛНО ПРЕДИ УПОТРЕБА И ЗАПАЗЕТЕ ТЕЗИ ИНСТРУКЦИИ.

**ВНИМАНИЕ:** ЗА ДА СЕ ИЗБЕГНЕ ТОКОВ УДАР, НЕ ИЗЛАГАЙТЕ НА ВОДА ИЛИ ДЪЖД. СЪХРАНЯВАЙТЕ УРЕДА НА СУХО МЯСТО.

**САМО ЗА ДОМАШНА УПОТРЕБА.**

## **ПРЕДУПРЕЖДЕНИЕ:**

1. Въздушната помпа може да се използва само с включен трансформатор или щепсел за кола.
2. Въздушната помпа трябва да бъде захранвана само при безопасно свръх ниско напрежение (DC12V), съответстващо на маркировката на въздушната помпа.
3. Изключете помпата и изключете помпата от захранването преди операции по поддръжка.
4. За да избегнете риска от токов удар, не използвайте повредени електрически кабели. Повредените захранващи кабели трябва да бъдат изхвърлени. Не се опитвайте да поправите повредените захранващи кабели.
5. Не използвайте помпата в продължение на повече от 5 минути. Тя може да се използва отново най-малко след 15 минутно охлаждане.
6. Отворите за напompване и изпускане трябва да се поддържат изчистени от отломки по време на употреба.

7. Никога не оставяйте помпата без надзор, докато помпата е в употреба.
8. Уредът трябва да се съхранява на сухо място.
9. **ВНИМАНИЕ** - Този уред може да се използва от деца на възраст над 8 години и хора с ограничени физически, сетивни или умствени способности или без опит и познания, ако те са под наблюдение или са били инструктирани за използването на уреда по безопасен начин и осъзнават опасностите, които могат да възникнат. Децата не трябва да си играят с уреда. Почистването и поддръжката от страна на потребителя не трябва да се извършва от деца без надзор. (За пазара на ЕС)

**ВНИМАНИЕ** - Този уред не е предназначен за употреба от лица (включително деца) с намалени физически, сетивни или умствени способности или липса на опит и познания, освен ако те не са наблюдавани или инструктирани относно използването на уреда от лице, отговорно за тяхната безопасност. Децата трябва да бъдат наблюдавани, за да се гарантира, че те не си играят с този уред. (За пазара извън ЕС)

**ЗАБЕЛЕЖКА 1:** Не всички въздушни клапи могат да бъдат изпускани; някои еднопосочни клапани изискват ръчно изпускане.

**ЗАБЕЛЕЖКА 2:** Някои Bestway артикули са снабдени със специален херметичен безопасителен клапан, който предотвратява загубата на въздух. Ние препоръчваме на тези артикули да бъде изпуснат въздуха, чрез просто отвиване на вентила за изпускане на въздух.

#### РАЗПОЛОЖЕНИЕ НА ПОМПА



Значение на зачеркнат контейнер за отпадъци:

Отпадните електрически продукти не трябва да се изхвърлят с битовите отпадъци. Моля, рециклирайте, когато има такива пунктове. Обърнете се към местните органи или търговеца на дребно за съвет относно рециклирането.

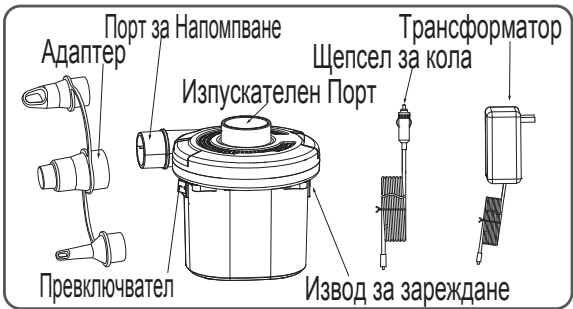

## KORISNIČKI PRIRUČNIK

Br. modela 62142

**NAPOMENA:** PAŽLJIVO PROČITAJTE PRIJE KORIŠTENJA PROIZVODA I SAČUVAJTE OVE UPUTE.

**UPOZORENJE:** PUMPA NE SMIJE DOĆI U DOTICAJ S VODOM ILI KIŠOM KAKO BISTE IZBJEGLI OPASNOST OD STRUJNOG UDARA. DRŽITE UREĐAJ SUHIM. SAMO ZA UPOTREBU U KUĆANSTVU.

**UPOZORENJE:**

1. Pumpa se smije koristiti samo uz priključeni transformator ili utičnicu u autu.
2. Pumpa za upuhivanje zraka mora biti spojena na niski napon (DC12V) u skladu s oznakom na pumpi.

3. Prije održavanja ugasiite pumpu i isključite je iz struje.
  4. Kako biste izbjegli rizik od strujnog udara ne koristite oštećene kablove za napajanje. Oštećeni kablovi za napajanje trebali bi biti odbačeni. Nemojte pokušati popraviti oštećene kablove za napajanje.
  5. Nemojte dopustiti da pumpa radi bez prestanka više od 5 minuta. Ponovno je možete uključiti tek nakon što se hladila najmanje 15 minuta.
  6. Otvori za napuhivanje i ispuhivanje tijekom upotrebe trebali bi uvijek biti slobodni od krutih ostataka.
  7. Dok je pumpa uključena, nikada je ne ostavljajte bez nadzora.
  8. Proizvod mora biti pohranjen na suhom mjestu.
  9. **UPOZORENJE** - Ovaj uređaj smiju koristiti djeca s navršениh 8 godina i starija te osobe sa smanjenim fizičkim ili mentalnim sposobnostima ili osobe koje nemaju dovoljno iskustva i znanja kada su pod nadzorom osobe odgovorne za njihovu sigurnost koja ih uputila u pravilno korištenje aparata i upoznala s mogućim opasnostima. Djeca se ne smiju igrati s uređajem. Djeca ne smiju obavljati čišćenje ili održavanje bez nadzora. (Za tržište Europske unije)
- UPOZORENJE** - Ovaj uređaj ne smiju koristiti osobe (uključujući i djecu) sa smanjenim fizičkim ili mentalnim sposobnostima ili osobe koje nemaju dovoljno iskustva i

znanja osim ako su pod nadzorom osobe odgovorne za njihovu sigurnost ili koja ih je upoznala s uputama za uporabu aparata. Potrebno je držati djecu pod nadzorom kako se ne bi igrali ovim uređajem. (Za druga tržišta izvan Europske unije)

**NAPOMENA 1:** Svi ventili za zrak ne mogu biti ispuhani uz pomoć pumpe, neke jednostrane ventile treba ručno ispuhati.

**NAPOMENA 2:** Neki proizvodi marke Bestway imaju poseban hermetični unutrašnji sigurnosni ventil koji sprječava gubitak zraka. Preporučamo Vam da ove proizvode ispušete tako da jednostavno odvijete ventil.

#### ODLAGANJE PUMPE



Značenje slike na kojoj je prekrivena kanta za otpad na kotačima:

Električni proizvodi ne odlažu se s kućanskim otpadom. Reciklirajte u postrojenju za recikliranje.

Obratite se lokalnim vlastima ili trgovcu za savjete o recikliranju.

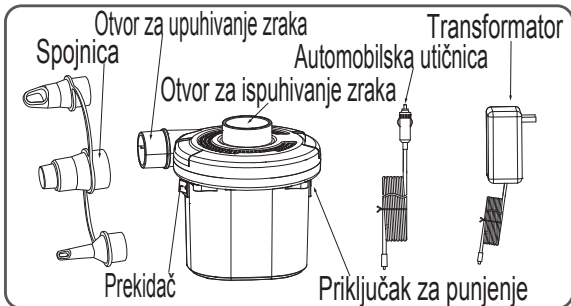

# KASUTUSJUHEND

Mudel nr 62142

**MÄRKUS.** LUGEGE ENNE KASUTAMIST HOOLIKALT LÄBI JA HOIDKE EDASISEKS KASUTAMISEKS ALLES.

**ETTEVAATUST.** ELEKTRILÖÖGI RISKI ALANDAMISEKS ÄRGE JÄTKE SEADET VIHMA VÕI NIISKUSE KÄTTE. HOIDKE SEADET KUIVAS KOHAS.

**KASUTAMISEKS VAID KODUSES MAJAPIDAMISES HOIATUS.**

1. Kompressorit saab kasutada ainult läbi komplektis oleva trafo või auto pistikupesast.
2. Kompressori toitenäht võib kasutada vaid madalpinget (DC 12 V) vastavalt kompressori markeeringule.
3. Enne hooldamise alustamist lülitage pump välja ja ühendage teiteallikast lahti.
4. Elektrilöögiohu vältimiseks ärge kasutage vigastatud teitejuhtmeid. Vigastatud juhtmed tuleb kasutusest kõrvaldada. Ärge püüdke vigastatud juhtmeid ise parandada.
5. Ärge käitage kompressorit rohkem kui 5 minutit korraga. Seda tohib uuesti kasutada pärast 15-minutilist jahutamist.
6. Hoidke imi- ja survepoole avad töötamise ajal prahist vabad.
7. Ärge jätke kompressorit töötamise ajal mingil juhul järelvalveta.
8. Seadet tuleb hoida kuivas kohas.

9. **HOIATUS.** Seadet tohib kasutada alates 8. eluaastast; need, kellel on piiratud füüsilised, sensoorsed või vaimsed võimed ja kellel puuduvad kasutuskogemused ning väljaõpe, tohivad seda kasutada siis, kui need on kasutamise ajal ohutuse eest vastutava isiku järelevalve või juhendamise all ja saavad aru pumba kasutamisega seotud ohtudest. Lapsed ei tohi selle seadmega mängida. Lastel ei ole lubatud seadet ilma järelevalveta puhastada ega hooldada. (Euroopa Liidu riikides)

**HOIATUS.** Seadme kasutamine on keelatud nendel isikutel (kaasa arvatud lapsed), kellel on piiratud füüsilised, sensoorsed või vaimsed võimed ning kogemusteta ja väljaõppeta isikutel, välja arvatud juhul kui nad on kasutamise ajal nende ohutuse eest vastutava isiku järelevalve või juhendamise all. Laste järele tuleb valvata, et nad seadmega ei mängiks. (Riigid väljaspool Euroopa Liitu)

**MÄRKUS 1.** Läbi kõikide õhuventiilide ei ole võimalik õhku välja lasta, mõned tagasivooluta ventiilid tuleb käsitsi avada.

**MÄRKUS 2.** Mõnedel Bestway toodetel on erikonstruktsiooniga turventiilid, mis tõkestavad õhu väljavoolu. Soovitame neid tühjaks lasta ventiili lahtikeeramiseega.

#### **PUMBA KASUTUSEST KÕRVALDAMINE**



Läbikriipsutatud prügikasti kujutise tähendus on järgmine.

Kasutusest kõrvaldatud elektrilisi seadmeid ei tohi käidelda koos olmeprügiga. Võimaluse korral tuleb kasutusest kõrvaldatud seadme osad taaskäidelda. Taaskäitlemise võimaluste väljaselgitamiseks pöörduge kohaliku omavalitsuse või edasimüüja poole.

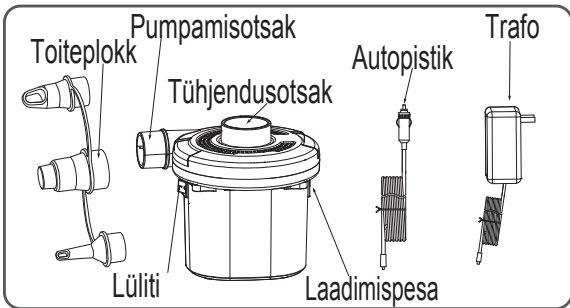

## PRIRUČNIK ZA KORISNIKE

Model broj 62142

**NAPOMENA:** PROČITAJTE PAŽLJIVO PRE UPOTREBE I SAČUVAJTE OVA UPUTSTVA.

**OPREZ:** DA IZBEGNETE RIZIK OD STRUJNOG UDARA, NE IZLAŽITE VODI ILI KIŠI. ODRŽAVAJTE UREĐAJ SUVIM. SAMO ZA KUĆNU UPOTREBU.

### UPOZORENJE:

1. Vazдушna pumpa se može koristiti samo ako je povezana sa transformatorom ili utičnicom u auu.
2. Pumpa mora biti priključena na ekstra niskoj voltaži (DC12V) koja odgovara oznaci na vazdušnoj pumpi.
3. Isključite pumpu i isključite je iz struje pre održavanja.



4. Da izbegnete rizik od strujnog udara ne koristite oštećene strujne kablove. Oštećeni strujni kablovi trebaju biti bačeni. Ne pokušavajte popraviti oštećene strujne kablove.
5. Ne koristite pumpu bez prestanka duže od 5 minuta. Može se ponovo koristiti tek nakon 15 minuta hlađenja.
6. Priključci za napajanje trebaju uvek biti čisti tokom upotrebe.
7. Nikad ne ostavljajte pumpu bez nadzora dok je u upotrebi.
8. Proizvod treba odložiti na suvo mesto.
9. **UPOZORENJE:** Ovaj uređaj mogu koristiti deca od 8 godina i više i osobe sa ograničenim fizičkim, mentalnim i osetilnim mogućnostima ili osobe bez iskustva i znanja ako su pod nadzorom ili im je objašnjena upotreba aparata na siguran način i ako razumeju moguće opasnosti. Deca se ne smeju igrati uređajem. Čišćenje i održavanje ne smeju obavljati deca bez nadzora. (Za EU tržište)  
**UPOZORENJE:** Ovaj proizvod nije namenjen za osobe (uključujući decu) za smanjenim fizičkim, čulnim ili psihičkim sposobnostima, ili kojima manjka iskustva ili znanja, osim ako su pod nadzorom ili su im data uputstva za korišćenje proizvoda od strane osobe

odgovorne za njihovu sigurnost. Deca trebaju biti pod nadzorom da se osigura da se ne igraju sa ovim uređajem. (Za tržište koje nije EU)

**NAPOMENA 1:** Neki vazdušni ventili se ne mogu izduvati pomoću pumpe; neki jednosmerni ventili zahtevaju ručno izduvavanje.

**NAPOMENA 2:** Neki Bestway proizvodi imaju poseban hermetički sigurnosni ventil, da se izbegne puštanje vazduha. Preporučujemo da izduvate ove proizvode prosto odvrćući ventil umesto izduvavanja pomoću pumpe.

#### BACANJE PUMPE



Značenje prekrížene kante na točkiće:

Električni proizvodi se ne odlažu zajedno sa kućnim otpadom. Reciklirajte ih ako postoje odgovarajuća postrojenja. Raspitajte se o reciklaži kod lokalnih nadležnih službi ili prodavca.

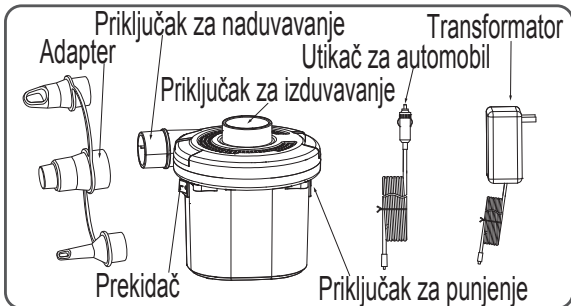

**ملاحظة:** اقرأ هذه التعليمات بعناية قبل التشغيل واحتفظ بها في مكان آمن.  
**تنبيه:** لتجنب خطر التعرض لصدمة كهربائية، لا تعرض المنتج للماء أو المطر. أبق الجهاز جافاً.

## للاستعمال المنزلي فقط

1. لا يمكن استخدام مضخة الهواء إلا مع المحول المرفق أو قابس السيارة.
2. يجب تزويد مضخة الهواء فقط بأمان الجهد المنخفض جداً (تيار مستمر 12 فولت) المطابق للعلامات على مضخة الهواء.
3. أوقف تشغيل المضخة، وافصلها عن مصدر التيار الكهربائي قبل الصيانة.
4. لتجنب خطر التعرض لصدمة كهربائية، لا تستخدم أسلاك الكهرباء التالفة. يجب التخلص من أسلاك الكهرباء التالفة. لا تحاول إصلاح الأسلاك الكهربائية التالفة.
5. لا تستمر في الضغط على المقبض أكثر من 5 ثواني. ويمكن استخدامه مرة أخرى بعد مضي 15 دقيقة على الأقل من عملية التبريد فقط.
6. وينبغي إبقاء منافذ النفخ والتفريغ خالية من الشوائب أثناء الاستخدام.
7. تجنب ترك المضخة دون مراقبة أثناء استخدامها.
8. يجب أن يتم تخزين الجهاز في مكان جاف.

9. **تحذير** - يمكن استخدام هذا الجهاز بمعرفة الأطفال بدءًا من سن 8 سنوات فما فوق والأشخاص الذين يعانون من ضعف القدرات البدنية أو الحسية أو العقلية أو عدم الخبرة أو المعرفة شريطة توفير الإشراف والتوجيه لهم فيما يتعلق باستخدام الجهاز بطريقة آمنة وفهم المخاطر ذات الصلة. يجب ألا يعبث الأطفال بالجهاز. ينبغي ألا يجري الأطفال عمليات تنظيف الجهاز أو صيانته بدون مراقبتهم جيدًا. (لسوق الاتحاد الأوروبي فقط).

**تحذير** - هذا الجهاز غير مخصص للاستخدام من قبل الأشخاص الذين يعانون من نقص في القدرات البدنية أو الحسية أو الذهنية (بما في ذلك الأطفال) أو الذين لا يتمتعون بالخبرة والمعرفة، ما لم يتم الإشراف عليهم أو إعطائهم التعليمات المتعلقة بكيفية استخدام الجهاز من جانب شخص مسؤول عن سلامتهم. يجب الإشراف على الأطفال للتأكد من أنهم لا يعبثون بالجهاز. (لغير سوق الاتحاد الأوروبي)

**ملحوظة 1:** لا يمكن إفراغ كافة الصمامات من الهواء؛ حيث

تتطلب بعض صمامات الاتجاه الواحد التفريغ اليدوي.

**ملحوظة 2:** بعض عناصر Bestway لديها صمام داخلي آمن محكم بشكل خاص يمنع فقدان الهواء. نوصي أن يتم تفريغ هذه الأدوات ببساطة عن طريق فك مسمار الصمام للتفريغ.

التخلص من المضخة

مغنى رمز سلة القمامة ذات العجلات وعلامة الخطأ:

لا يجب التخلص من نفايات المنتجات الكهربائية مع النفايات المنزلية. يُرجى إعادة تدويرها حيث توجد المرافق.

ارجع إلى السلطات المحلية لديك أو بائع التجزئة للحصول على مشورة بشأن إعادة التدوير.



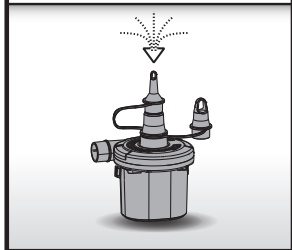
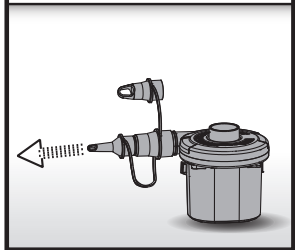
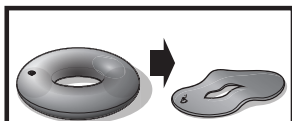
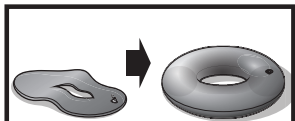
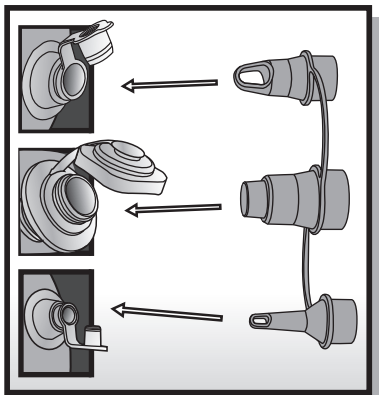

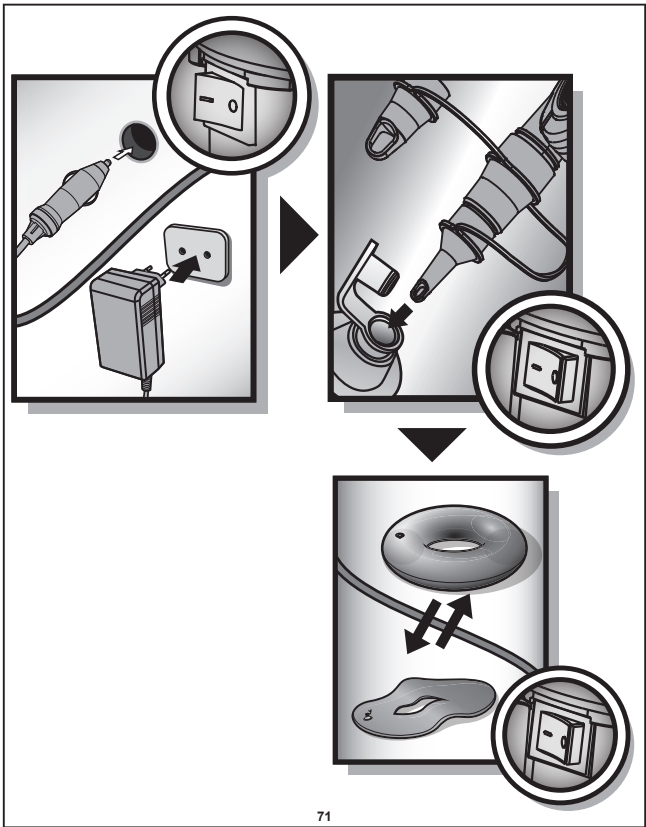

**NOTE:** Drawings for illustration purpose only. May not reflect actual product. Not to scale.

**REMARQUE:** Les dessins servent uniquement à illustrer le produit. Ils ne correspondent pas nécessairement au produit réel et ne sont pas à l'échelle réelle.

**HINWEIS:** Zeichnungen nur zu Illustrationszwecken. Eventuelle Abweichungen zum Produkt möglich. Nicht maßstabgetreu.

**NOTA:** Le immagini sono solo a scopo illustrativo e potrebbero non corrispondere a quelle del prodotto. Inoltre, non sono raffigurate in scala.

**OPM.:** Tekeningen louter voor illustratieve doeleinden. Weerspiegelt mogelijk niet het actuele product. Niet op schaal.

**NOTA:** Los diseños se han realizado solo como ilustración. Pueden no reflejar el producto real. No realizados a escala.

**BEMÆRK:** Tegninger har udelukkende til formål at illustrere. Afspejler muligvis ikke det faktiske produkt. Ikke til at måle efter.



**NOTA:** Desenhos apenas para motivos de ilustração. Pode não representar o produto real. Não em escala.

**ΣΗΜΕΙΩΣΗ:** ΤΑ ΣΧΕΔΙΑ ΠΑΡΕΧΟΝΤΑΙ ΜΟΝΟ ΓΙΑ ΛΟΓΟΥΣ ΑΠΕΙΚΟΝΙΣΗΣ. ΜΠΟΡΕΙ ΝΑ ΜΗΝ ΑΝΤΑΠΟΚΡΙΝΟΝΤΑΙ ΣΤΟ ΠΡΑΓΜΑΤΙΚΟ ΠΡΟΪΟΝ ΚΑΙ ΝΑ ΜΗΝ ΑΝΑΓΟΝΤΑΙ ΣΤΗ ΣΩΣΤΗ ΚΛΙΜΑΚΑ.

**ПРИМЕЧАНИЕ:** Чертежи приводятся только для иллюстрации. Они могут отличаться от фактического изделия. Чертежи не в масштабе.

**POZNÁMKA:** Vyobrazení mají pouze ilustrační charakter. Nemusí zobrazovat daný produkt. Bez měřítka.

**MERK:** Tegningene er kun for illustrasjonsformål. De gjenspeiler kanskje ikke det faktiske produktet. Ikke etter skala.

**OBS:** Ritningarna är endast illustrativa. De kanske inte visar den aktuella produkten. Ej skalenliga.

**HUOMAA:** Piirrookset on tehty vain havainnollistamistarkoituksessa. Ne voivat poiketa todellisesta tuotteesta. Piirrookset eivät ole

mittakaavassa.

**POZNÁMKA:** Obrázky slúžia len na ilustračné účely. Môžu sa odlišovať od skutočného výrobku.

Nie sú podľa mierky.

**UWAGA:** Rysunki mają tylko charakter ilustracyjny. Mogą odbiegać od właściwego produktu. Wymiary na rysunku nie są wymiarami rzeczywistymi.

**FIGYELEM:** Az ábrák csak illusztrációs célokra szolgálnak. Nem feltétlenül az eredeti terméket mutatják be. A méretarányok a valótól eltérhetnek.

**PIEZĪME:** Zīmējumiem ir tikai ilustratīvs raksturs. Tajos var nebūt attēlots faktiskais izstrādājums. Tie nav veikti mērogā.

**PASTABA:** Paveikslēliai skirti tik pavaizduoti gaminji. Jie neatspindi tikrojo gaminio. Iš paveikslėlių negalite spręsti apie gaminio dydį.

**OPOMBA:** Slike so simbolične in ne predstavljajo vedno dejanskega izdelka. Slike niso v naravni velikosti.

**NOT:** Çizimler sadece tasvir amaçlıdır. Gerçek

ürünü tam olarak yansıtmayabilirler. Ölçeklendirme yapmak için referans alınamaz.

**NOTĂ:** Desenele au doar rol ilustrativ. Este posibil să nu redea produsul real. Nu sunt la scară.

**ЗАБЕЛЕЖКА:** Изображения, единствено с илюстративна цел. Може да не отразяват действителния продукт. Не са в скала.

**NAPOMENA:** Ovi crteži služe samo su ilustrativne prirode. Ne moraju prikazivati stvarni proizvod. Proizvod na slikama nije u stvarnoj veličini.

**MÄRKUS.** Esitatud joonised on vaid näitlikustamiseks. Need ei pruugi vastata konkreetsele tootele. Joonised ei ole mõõtkavas.

**NAPOMENA:** Crteži su samo za ilustraciju. Moguće je da ne predstavljaju stvarni proizvod. Nisu srazmerni.

ملحوظة: الرسومات لغرض التوضيح فقط. قد لا تعبر عن المنتج الفعلي. ليست مرسومة بمقياس رسم.



**©2020 Bestway Inflatables & Material Corp.**

All rights reserved/Tous droits réservés/Todos los derechos reservados/Alle Rechte vorbehalten/Tutti i diritti riservati

®™ Trademarks used in some countries under license to/

Marques ®™ utilisées dans certains pays sous la licence de/

Marcas comerciales ®™ utilizadas en algunos países bajo la licencia de/

®™ Die Warenzeichen werden in einigen Ländern verwendet unter Lizenz der/

®™ Marchi utilizzati in alcuni paesi concessi in licenza a

**Bestway Inflatables & Material Corp., No.3065 Cao An Road, Shanghai, 201812, China.**

Manufactured, distributed and represented in the European Union by/

Fabriqué, distribué et représenté dans l'Union Européenne par/Fabricado, distribuido y representado en la Unión Europea por/

Hergestellt, vertrieben und in der Europäischen Union vertreten von/Prodotto, distribuito e rappresentato nell'Unione Europea da

**Bestway (Europe) S.r.l., Via Resistenza, 5, 20098 San Giuliano Milanese (Milano), Italy**

Distributed in North America by/Distribué en Amérique du Nord par/Distribuido en Norteamérica por

**Bestway (USA) Inc., 3411 E. Harbour Drive, Phoenix, Arizona 85034, United States of America**

Tel: +86 21 69135588 (For U.S. and Canada)

Distributed in Latin America by/Distribué en Amérique latine par/Distribuido en Latinoamérica por/Distribuido na América Latina por

**Bestway Central & South America Ltda, Salar Ascotan 1282, Parque Enea, Pudahuel, Santiago, Chile**

Distributed in Australia & New Zealand by **Bestway Australia Pty Ltd, Unit 2/98-104 Carnarvon St Silverwater, NSW 2128, Australia**

Tel: Australia: (+61) 29 0371 388; New Zealand: 0800 142 101

Exported by/Exporté par/Exportado por/Exportiert von/Esportado da

**Bestway (Hong Kong) International Ltd./Bestway Enterprise Company Limited**

Suite 713, 7/Floor, East Wing, Tsim Sha Tsui Centre, 66 Mody Road, Kowloon, Hong Kong

[www.bestwaycorp.com](http://www.bestwaycorp.com)

303021244733