

B61GMXI9

Categoria cucina	60x60 cm
N° di cavità soggette energy label	1
Fonte di calore	Elettrico
Tipo pianale	Gas
Tipo forno principale	Termoventilato
Sistema pulizia forno principale	Vapor Clean
Codice EAN	8017709276362
Classe efficienza energetica	A



Estetica



Estetica	Mista	Colore manopole	Nero soft touch
Serie	Master	N° manopole	7
Colore	Acciaio Inox	Colore serigrafia	Nero
Design	Squadrato	Maniglia	Smeg Classica
Porta	Con 2 fasce orizzontali	Colore maniglia	Inox spazzolato
Alzatina	Sì	Tipo vetro	Nero
Tipo griglie	Ghisa	Piedini	Silver
Colore pianale	Inox	Vano	Ribaltina
Finitura pannello comandi	Acciaio antimpronta	Logo	Applicato inox
Manopole	Smeg Soft Touch	Posizione logo	Fascia sotto forno

Programmi / Funzioni

N° funzioni di cottura 9

Funzioni cottura tradizionali

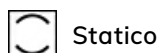

Statico

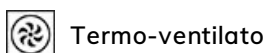

Termo-ventilato



Turbo



Eco

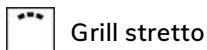

Grill stretto



Grill largo



Grill largo ventilato

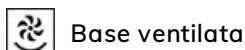

Base ventilata



Pizza

Funzioni pulizia



Caratteristiche tecniche pianale



Numero totale di zone di cottura 4

Anteriore sinistra - Gas - Ultrarapido - 4.20 kW

Posteriore sinistra - Gas - Semirapido - 1.80 kW

Posteriore destra - Gas - Semirapido - 1.80 kW

Anteriore destra - Gas - Ausiliario - 1.00 kW

Tipo bruciatori gas Standard

Valvolatura di sicurezza Sì

Accensione gas su manopole Sì

Cappellotti bruciatori gas Smaltati nero opaco

Caratteristiche tecniche forno principale



N° di ventole	1	N°vetri porta forno	3
Volume netto della cavità	70 l	N° vetri porta termoriflettenti	1
Volume lordo della prima cavità	79 l	Termostato di sicurezza	Sì
Materiale della cavità	Smalto Ever Clean	Sistema di raffreddamento	Tangenziale
N° di ripiani	5	Dimensioni utili interno cavità (hxlxp)	360x444x425 mm
Tipo ripiani	Telai	Regolazione della temperatura	Elettromeccanica
Tipo di luci	Alogene	Resistenza suola - Potenza	1200 W
Potenza luce	40 W	Resistenza cielo - Potenza	1000 W
Opzioni di programmazione tempo cottura	Contaminuti + fine cottura	Resistenza grill - Potenza	1700 W
Apertura porta	A ribalta	Resistenza grill largo - Potenza	2700 W
Porta smontabile	Sì	Resistenza circolare - Potenza	2000 W
Porta interna tuttovetro	Sì	Tipo grill	Elettrico
Vetro interno removibile	Sì		

Opzioni forno principale

Allarme acustico di fine cottura Sì

Temperatura massima 260 °C

Temperatura minima 50 °C

Dotazione accessori forno principale e pianale

Griglia per moka	1	Bacinella profonda	1
Griglia forno con stop	2	40mm	

Collegamento Elettrico

Dati nominali di collegamento elettrico	3000 W	Frequenza	50/60 Hz
Corrente	13 A	Lunghezza cavo di alimentazione	115 cm
Tensione	220-240 V	Morsettiera	3 poli

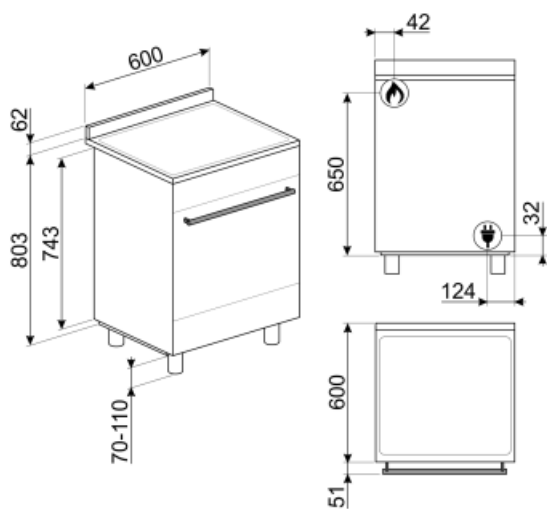

Accessori non inclusi

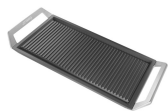

GRIDDLE

Bistecchiera universale per piani a induzione, gas, ceramici e bbq. Superficie antiaderente.



SFLK1

Child lock



BGTR9

Bistecchiera in ghisa per cucine Victoria 90 cm, Master e Sinfonia 60 cm e 90 cm



PPR2

Pietra refrattaria rettangolare PPR2. Ideale per coloro che desiderano ottenere una pizza con la stessa fragranza e croccantezza tipica di un forno a legna. Utilizzabile anche per la cottura di pane, focacce e altre ricette come pesce al cartoccio o biscotti. Dimensioni: L42 x H1,8 x P37,5 cm.



KITPBX

Kit piedi per riduzione altezza cucine (850 mm)



KITC6X

Schienale 60 cm inox per cucine Master e Sinfonia



GT1P-2

Guide telescopiche ad estrazione parziale su un livello, per forni con telai laterali in metallo. Lunghezza 355,5, estrazione 285 mm. Materiale: Acciaio AISI 430 lucido.



GT1T-2

Guide telescopiche ad estrazione totale su 1 livello. Per forni con telai laterali in metallo Lunghezza 355,5, estrazione 418,5 mm Materiale: acciaio AISI 430 lucido.



GTP

Guide telescopiche ad estrazione parziale su un livello per forni tradizionali. Realizzate in acciaio, garantiscono stabilità e agevolano l'estrazione delle teglie.



WOKGHU

Riduzione per pentola WOK



KITCPB6X

Coperchio 60 cm vetro e inox per cucine Master e Sinfonia



TBX6090

Teppanyaki per cucine Sinfonia



BN620-1

Bacinella smaltata adatta per forni da 45cm e 60cm. Profondità 20 mm. Ideale per coloro che amano cucinare secondi piatti e dolci sfiziosi ottenendo i massimi risultati in termini di cottura e gusto.



PALPZ

Paletta pizza con manico ripiegabile Dimensioni L31,5 x H32,5 cm. Facile e comoda da utilizzare e da riporre. Perfetta per infornare e servire pizza, pane e pasticceria salata in modo sicuro e professionale. Utile anche per il controllo della cottura.



KITPAX

High extension feet, stainless steel, (950mm) suitable for Master, Sinfonia and Portofino (90cm) cookers; (900mm) suitable for Concerto cookers with 850mm height

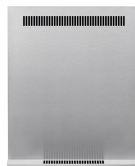

KITP60X9

Schienale acciaio per cucine Concerto pirolitiche 60X60cm



GTT

Guide telescopiche ad estrazione totale su un livello per forni tradizionali. Realizzate in acciaio, garantiscono stabilità e agevolano l'estrazione delle teglie.



BN640



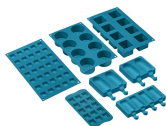







Bacinella smaltata adatta per forni da 45cm e 60cm. Profondità 40 mm. Perfetta per cotture di secondi piatti, come arrosti e pesce, assicurando gustosi sughi di cottura. Ideale anche per sperimentare contorni più leggeri e croccanti.













SMOLD

Set con 7 stampi in silicone per gelati, ghiaccioli, ghiaccio e per porzionare i cibi. Utilizzabili da -60°C a +230°C

Glossario simboli

- A** A: La Classe A degli elettrodomestici Smeg consente contenuti consumi energetici.
-  Raffreddamento tangenziale: Questo innovativo sistema di raffreddamento permette di avere una porta a temperatura controllata durante la cottura. Oltre ai vantaggi offerti in termini di sicurezza, il sistema permette di proteggere i mobili in cui il forno è inserito, evitandone il surriscaldamento.
-  Smalto Ever Clean: lo smalto Ever Clean viene applicato elettrostaticamente, da angolo ad angolo e da bordo a bordo per evitare crepe o screpolature nel tempo. Si tratta di un particolare smalto pirolitico, resistente agli acidi che, oltre a risultare gradevolmente luminoso, favorisce una maggiore pulizia delle pareti del forno, grazie ad una sua minore porosità. Viene cotto a oltre 850 °C e polimerizzato lentamente a una velocità determinata scientificamente per garantire una profondità e una resistenza uniformi. Lo smalto Ever Clean crea una finitura impeccabile sia sull'interno del forno che sulle teglie, rendendo le superfici del forno incredibilmente facili da mantenere in quanto riduce l'aderenza dei grassi in cottura.
-  Base ventilata: la combinazione tra la ventola e la sola resistenza inferiore consente di completare più velocemente la cottura di cibi già cotti in superficie ma non internamente. Questo sistema è consigliato per terminare la cottura di cibi già ben cotti in superficie, ma non internamente, che richiedono perciò un moderato calore superiore. Ideale per qualsiasi tipo di cibo.
-  Termo-ventilato: è la funzione perfetta per cuocere tutti i tipi di pietanze in modo più delicato. Il calore proviene dalla parte posteriore del forno e si distribuisce in modo rapido e uniforme. La ventola è attiva. E' ideale anche per cuocere su più livelli senza mescolare odori e sapori.
-  Grill: Calore molto intenso proveniente solo dall'alto da un doppio elemento riscaldante. La ventola non è attiva. Consente di ottenere ottimi risultati di grigliatura e di gratinatura. Utilizzato a fine cottura conferisce una doratura uniforme alle pietanze.
-  Griglie in ghisa: Queste griglie sono resistenti alle alte temperature. Solide e robuste, sono state concepite per facilitare lo spostamento e il riposizionamento delle pentole sul piano.
-  Porta a triplo vetro: Nei modelli top di gamma, la porta del forno prevede tre vetri che contribuiscono a mantenere l'esterno del forno a temperatura ambiente durante la cottura, garantendo la massima sicurezza. I due vetri interni termoriflettenti impediscono la dispersione del calore per una maggiore efficienza.
-  Antimpronta: Lo speciale trattamento a cui è sottoposto l'acciaio inox impedisce la formazione di aloni e ditate sulla superficie e contribuisce a esaltarne la lucentezza.
-  Statico: Cottura tradizionale adatta alla preparazione di una pietanza per volta. La ventola non è attiva e il calore proviene contemporaneamente dal basso e dall'alto. La cottura statica è più lenta e delicata, ideale per ottenere pietanze ben cotte e asciutte anche all'interno. Ideale per cuocere arrostiti di qualsiasi tipo, carni grasse, pane, torte ripiene.
-  ECO: cottura a basso consumo energetico: questa funzione è particolarmente indicata per la cottura su singolo ripiano a bassi consumi energetici. È consigliata per tutti i tipi di alimenti tranne quelli che possono generare molta umidità (ad esempio le verdure). Per ottenere il massimo risparmio energetico e ridurre i tempi, si raccomanda di infornare gli alimenti senza preriscaldare il vano cottura.
-  Resistenza grill centrale: questa funzione consente, tramite l'azione del calore sprigionato dal solo elemento centrale di grigliare le piccole porzioni di carne e di pesce, per preparare spiedini, toast e tutti i contorni di verdura alla griglia.

-
- | | |
|--|---|
|  <p>Grill ventilato: calore molto intenso proveniente solo dall'alto da un doppio elemento riscaldante. La ventola è attiva. Consente la grigliatura ottimale anche delle carni più spesse. Ideale per grossi tagli di carne.</p> |  <p>Funzione pizza: funzione specifica per la cottura della pizza in teglia. Permette di ottenere una pizza morbida dentro e croccante fuori con il condimento cotto alla perfezione, non secco e non bruciato.</p> |
|  <p>Turbo: il calore proviene da 3 direzioni : sopra, sotto e dal retro del forno. La ventola è attiva. Consente una cottura rapida, anche su più ripiani senza mescolare gli aromi. Ideale per alimenti di grandi volumi o che richiedono cotture intense.</p> |  <p>Interno porta tuttovetro: L'interno porta del forno presenta una superficie completamente liscia e senza viti, che facilita la rimozione dello sporco e rende più pratica la pulizia.</p> |
|  <p>Vetro interno rimovibile: Il forno ha la porta con il vetro interno rimovibile per agevolare le operazioni di pulizia e avere così un'igiene più profonda.</p> |  <p>2 lampade alogene: La presenza di 2 lampade alogene disposte asimmetricamente rende ancora più luminoso lo spazio interno, eliminando angoli bui.</p> |
|  <p>5 livelli di cottura: I forni Smeg, prevedono 5 livelli di cottura che consentono di cucinare pietanze differenti contemporaneamente, assicurando una riduzione dei consumi.</p> |  <p>Bruciatore Ultrarapido: Viene definito Ultrarapido il bruciatore con una potenza di almeno 3,5 kW, che può essere a singola, doppia o a tripla corona.</p> |
|  <p>Vapor clean: la particolare funzione VAPOR CLEAN facilita la pulizia attraverso l'impiego del vapore che si genera inserendo nell'apposita imbutitura della cavità una piccola dose di acqua.</p> |  <p>Indica il volume utile della cavità del forno.</p> |