

# Purificatore d'aria

---

## Manuale d'uso

AX60R5080WD / AX60T5080WF

---

- Grazie per aver acquistato questo purificatore d'aria Samsung.
- Prima di mettere in funzione l'unità, leggere attentamente il manuale e conservarlo per riferimento futuro.

**SAMSUNG**

# Indice

<b>Contenuto della confezione</b>	<b>3</b>
Accessori / Specifiche del prodotto	3
<b>Panoramica</b>	<b>4</b>
Panoramica / Generale	4
Display e pulsanti	5
Rimozione del filtro	6
Montaggio del filtro	7
<b>Funzionalità operative</b>	<b>10</b>
Accensione e spegnimento / Controllo della velocità della ventola	10
Modalità sonno (sleep) / Funzione timer on/off / Illuminazione del display	11
Attivazione e disattivazione della funzione Wi-Fi / Cancellare il promemoria di sostituzione del filtro / Funzione blocco	12
Controllo della qualità dell'aria	13
<b>Pulizia e manutenzione</b>	<b>14</b>
Pulizia dell'esterno del purificatore d'aria	14
Pulire e asciugare il prefiltro	15
<b>App SmartThings</b>	<b>16</b>
App SmartThings	16
<b>Appendice</b>	<b>20</b>
Prima di richiedere assistenza	20
Precauzioni per la sicurezza	23



## **Corretto smaltimento del prodotto (rifiuti elettrici ed elettronici)**

(Applicabile nei Paesi con sistemi di raccolta differenziata)

Il simbolo riportato sul prodotto, sugli accessori o sulla documentazione (un contenitore della spazzatura con ruote barrato da una croce con una banda nera sotto) indica che il prodotto e i relativi accessori elettronici (quali caricabatterie, cuffia e cavo USB) non devono essere smaltiti come rifiuti urbani misti al termine del ciclo di vita ma devono essere raccolti separatamente in modo da permetterne il riutilizzo, il riciclaggio e altre forme di recupero in conformità alla normativa vigente. I rifiuti derivanti da apparecchiature elettriche ed elettroniche possono, infatti, contenere sostanze dannose e pericolose che, se non correttamente gestite, costituiscono un pericolo per l'ambiente e la salute umana.

L'utente ha, quindi, un ruolo attivo nel ciclo di recupero e riciclaggio dei rifiuti di apparecchiature elettriche ed elettroniche.

Al fine di evitare eventuali danni all'ambiente o alla salute causati da uno smaltimento non corretto, si invita pertanto l'utente a separare il prodotto e i suddetti accessori da altri tipi di rifiuti, conferendoli ai sistemi di ritiro e di raccolta autorizzati secondo le normative locali.

Gli utenti domestici possono consegnare gratuitamente l'apparecchiatura che desiderano smaltire al rivenditore, al momento dell'acquisto di una nuova apparecchiatura di tipo equivalente. Presso i rivenditori di prodotti elettronici con superficie di vendita di almeno 400 m<sup>2</sup> è inoltre possibile consegnare gratuitamente, senza obbligo di acquisto, i prodotti elettronici da smaltire con dimensioni inferiori a 25 cm.

Gli utenti professionali (imprese e professionisti) sono invitati a contattare il proprio fornitore e verificare i termini e le condizioni del contratto di acquisto. Questo prodotto e i relativi accessori elettronici non devono essere smaltiti unitamente ad altri rifiuti commerciali.

Per informazioni sull'impegno di Samsung ai fini della salvaguardia ambientale e sugli obblighi normativi relativi a ciascun prodotto, come per esempio REACH, WEEE, Batterie, vogliate visitare il sito: [www.samsung.com/uk/aboutsamsung/sustainability/environment/our-commitment/data/](http://www.samsung.com/uk/aboutsamsung/sustainability/environment/our-commitment/data/)

# Contenuto della confezione

## Accessori

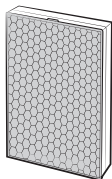

Filtro 2-in-1 1EA  
(Filtro deodorante +  
Filtro collettore di polvere)

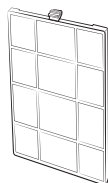

Prefiltro  
1 EA

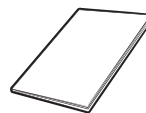

Manuale d'uso 1 EA

## Specifiche del prodotto

Le dimensioni del dispositivo si basano sulle dimensioni massime. Possono variare a seconda della posizione di misurazione.

Il design e le specifiche del dispositivo sono soggetti a modifiche senza preavviso per il miglioramento della qualità.

Nome del modello	Dimensioni (larghezza × altezza × profondità)	Ingombri
AX60R5080WD / AX60T5080WF	360 mm x 783 mm x 293 mm	60 m <sup>2</sup>

# Panoramica

## Generale

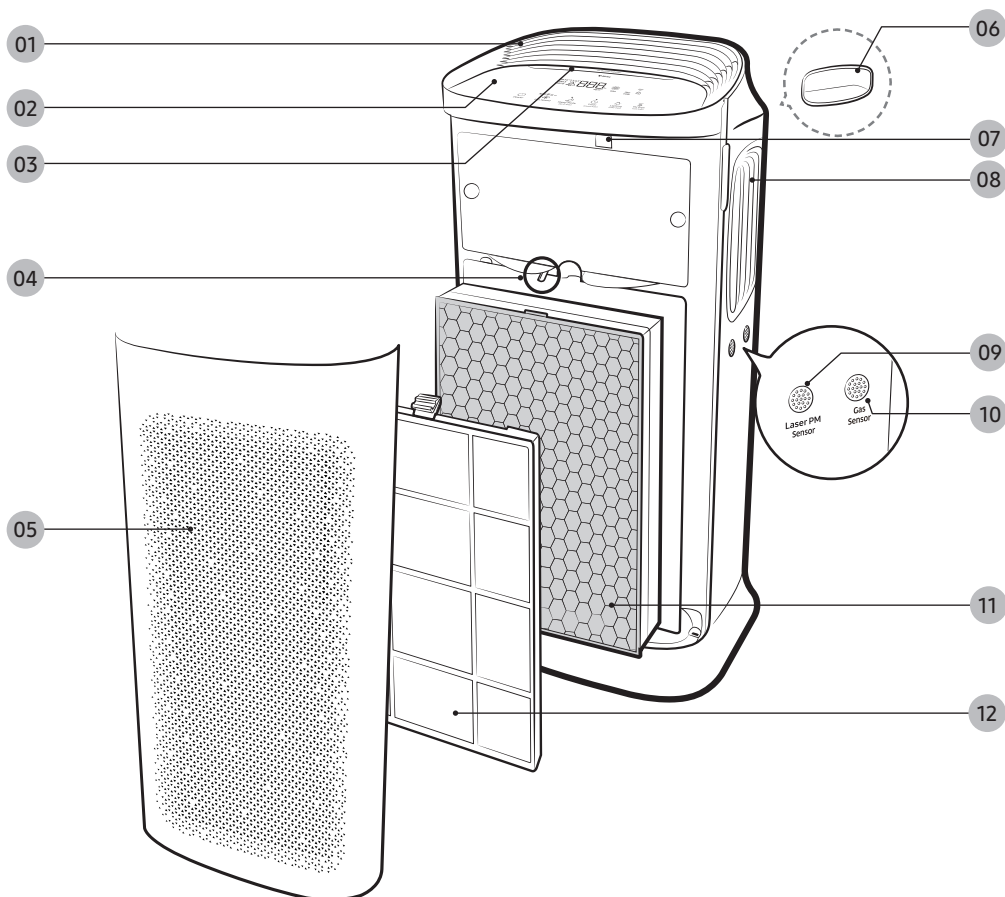

**01** Uscita aria (superiore)

**02** Display e pulsanti

**03** Illuminazione del display

**04** Portafiltro

**05** Ingresso dell'aria / Pannello anteriore

**06** Maniglia (lato posteriore)

**07** Porta dongle

- Questo modello è dotato di connettività Wi-Fi integrata e non richiede un dongle esterno per usare questa funzione

**08** Uscita aria (laterale)

**09** Sensore PM laser

**10** Sensore di gas

**11** Filtro 2-in-1 (Filtro deodorante + Filtro collettore di polvere)

**12** Prefiltro

## Display e pulsanti

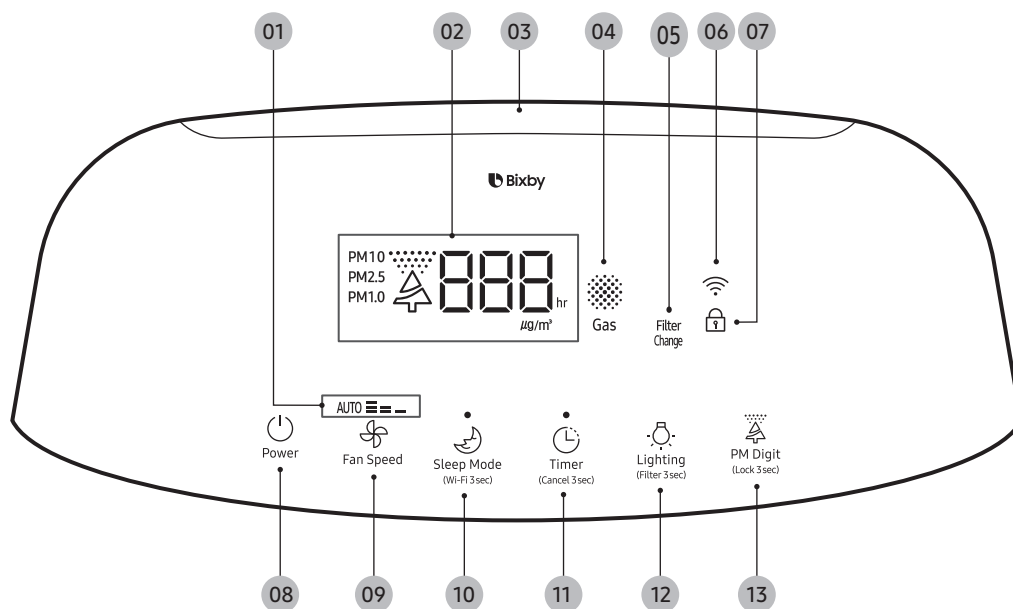

- 01 Velocità attuale della ventola
- 02 Inquinamento PM10 / PM2.5 / PM1.0 / Concentrazione / Indicatore timer
- 03 Indicatore della qualità dell'aria
- 04 Indicatore di gas inquinanti
- 05 Spia sostituzione filtro
- 06 Spia funzione Wi-Fi
- 07 Spia blocco
- 08 Pulsante accensione/spegnimento
- 09 Pulsante velocità della ventola
- 10 Modalità sonno (Sleep Mode) / Pulsante Wi-Fi on/off
- 11 Pulsante timer on/off

- 12 Illuminazione / Pulsante reset filtro
- 13 Qualità dell'aria / Pulsante blocco

### NOTA

- PM10: Polvere nell'aria con diametro inferiore o uguale a 10  $\mu\text{m}$ 
  - Particelle fini con dimensioni pari a circa 1/5 del diametro di un capello umano
- PM2.5: Polvere nell'aria con diametro inferiore o uguale a 2,5  $\mu\text{m}$ 
  - Particelle fini con dimensioni pari a circa 1/20 del diametro di un capello umano
- PM1.0: Polvere nell'aria con diametro inferiore o uguale a 1,0  $\mu\text{m}$ 
  - Particelle fini con dimensioni pari a circa 1/50 del diametro di un capello umano

\* Diametro di un capello umano: da 50 a 70  $\mu\text{m}$

Bixby è il nome di una Soluzione AI Samsung e consente di controllare il dispositivo con la voce. Per usare la funzione di riconoscimento vocale si deve collegare l'app SmartThings dello smartphone al dispositivo. Se il dispositivo non supporta direttamente il riconoscimento vocale, si possono controllare solo alcune funzioni usando Bixby sullo smartphone Samsung.

### NOTA

- Bixby supporta solo alcune lingue e le funzioni supportate possono essere diverse a seconda dell'area geografica.

# Panoramica

## Rimozione del filtro

Quando si utilizza il filtro 2-in-1 per la prima volta o lo si sostituisce con un nuovo set, rimuovere prima l'imballaggio in vinile.

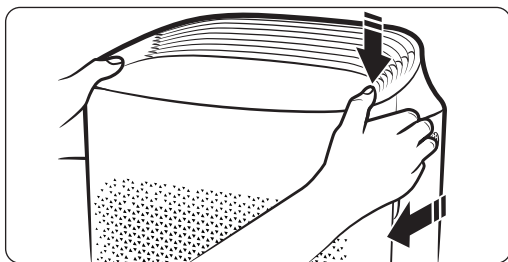

**PASSAGGIO 1** Rimuovere il pannello anteriore.

- Usare i pollici per premere sulla parte superiore del prodotto e tirare in avanti il pannello anteriore con le altre dita.



**PASSAGGIO 2** Rimuovere il prefiltrò.

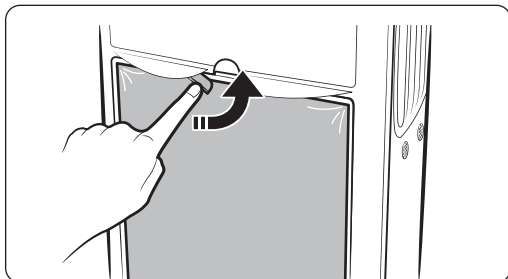

**PASSAGGIO 3** Sganciare il filtro 2-in-1.

- Ruotare il portafiltro di 90° in senso antiorario per sganciare il filtro.



**PASSAGGIO 4** Rimuovere il filtro 2-in-1.

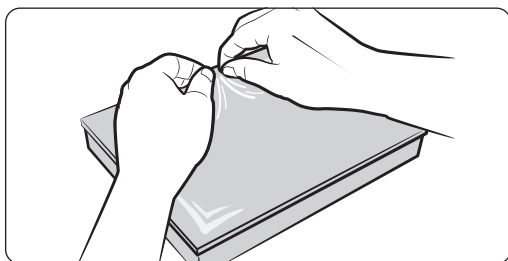

**PASSAGGIO 5** Rimuovere l'imballaggio in vinile dal filtro.

## Montaggio del filtro

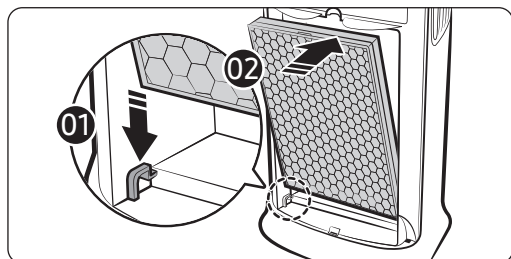

**PASSAGGIO 1** Posizionare il filtro 2-in-1.

- Lasciare che il filtro si inserisca nelle scanalature alla base.
- Controllare la direzione di inserimento prima di posizionare il filtro.

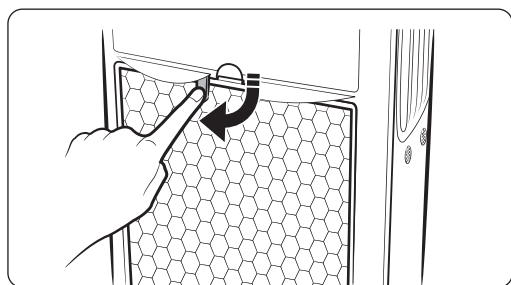

**PASSAGGIO 2** Fissare il filtro 2-in-1.

- Ruotare il portafiltro di 90° in senso orario per tenere il filtro in posizione.

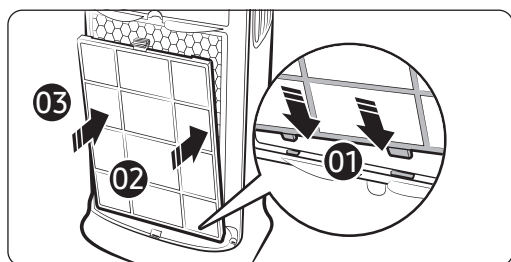

**PASSAGGIO 3** Posizionare il prefiltro.

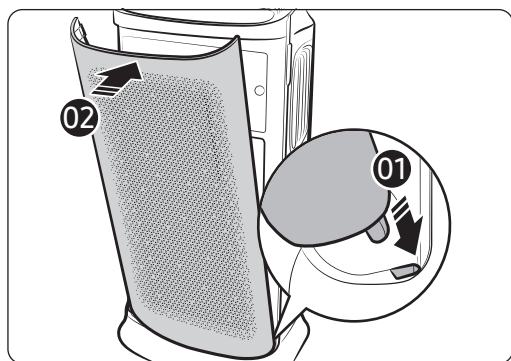

**PASSAGGIO 4** Posizionare il pannello anteriore.

- In primo luogo, inserire il gancio del pannello nella scanalatura alla base del dispositivo.

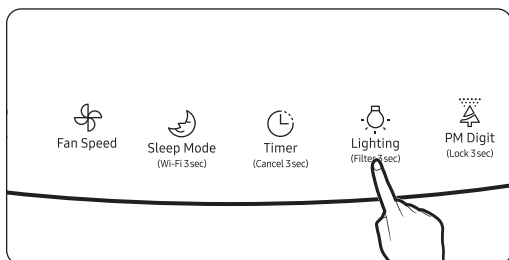

**PASSAGGIO 5** Prima di utilizzare un filtro nuovo, azzerare i promemoria di sostituzione del filtro.

- Tenere premuto il tasto Illuminazione [  ] per 3 secondi o più a lungo.

## **NOTA**

- Il prodotto non è efficace quando è azionato senza filtro.
- Si potrebbe avvertire un leggero odore dal filtro fresco quando si utilizza un purificatore acquistato nuovo per la prima volta,
  - che si dissolverà naturalmente in circa un giorno.
- Tenere finestre e porte chiuse il più possibile mentre il dispositivo è in funzione. Aerare regolarmente per evitare una concentrazione elevata di biossido di carbonio quando si tiene l'ambiente chiuso per lungo tempo. Quando il filtro presenta leggero odore, anche l'aerazione regolare contribuisce a ridurlo.
- Il monossido di carbonio (CO) è un gas nocivo che non può essere rimosso dal filtro e di solito proviene dall'esterno.
- La frequenza di pulizia e sostituzione del filtro può variare a seconda dell'ambiente di utilizzo.

## **Suggerimenti per l'uso del filtro 2-in-1**

- La messa in funzione del dispositivo senza filtro può causare rumore anomalo dell'aria. Assicurarsi di usare il dispositivo con il filtro 2-in-1.
- In un ambiente con odori persistenti, l'utilizzo del dispositivo dopo aver aerato l'ambiente consente un controllo più efficace degli odori.
  - La messa in funzione del dispositivo durante la cottura di alimenti che generano odore forte può causare l'emissione di odore dal filtro deodorante e la necessità di sostituire presto il filtro.
  - Se si mette in azione il dispositivo dopo che è rimasto inutilizzato per 2 o più settimane, o se si avverte un odore, effettuare un'operazione di pulizia azionando il dispositivo in un'area ben aerata alla velocità Alta della ventola per almeno 4 ore, oppure lasciar asciugare il filtro al sole per almeno 4 ore. Ciò può aiutare a rimuovere gli odori dal filtro.
- Il promemoria di sostituzione del filtro genera un allarme quando il tempo operativo massimo del filtro è stato raggiunto sulla base del tempo limite del prodotto. La frequenza di pulizia e sostituzione del filtro può variare a seconda dell'ambiente di utilizzo.
- Non lavare il filtro 2-in-1 in acqua. Quando si utilizza il dispositivo, assicurarsi di mantenere il filtro lontano dall'acqua.



- 
- Il ciclo di sostituzione del filtro 2-in-1 può essere compreso tra 6 mesi e 1 anno, considerando che il dispositivo funziona 24 ore su 24.  
(Il filtro può essere utilizzato più a lungo quando la durata del funzionamento del dispositivo è più breve). La durata del filtro dipende dalla qualità dell'aria.  
La durata del filtro potrebbe essere ridotta in base all'ambiente di utilizzo, alla frequenza di utilizzo e alla quantità di contaminanti assorbiti.
  - La spia si accende per indicare quando il filtro deve essere sostituito. Tuttavia, sostituirlo indipendentemente dallo stato della spia se è visivamente sporco o emette odore, oppure se il flusso dell'aria in uscita è notevolmente rallentato.
  - Il filtro raccogli polvere è un filtro ad alte prestazioni che rimuove le particelle fini presenti nell'aria come particolato (PM) e particelle di fumo di sigaretta.
  - Il filtro deodorante è un filtro a carboni attivi (carbone) ad alte prestazioni che controlla efficacemente gli odori della casa provenienti da bagno, cucina e altro.
  - Se il filtro, quando si mette in funzione il dispositivo, inizia a emettere odore a causa di odori assorbiti o utilizzo pesante, non è più utilizzabile e deve essere sostituito.
    - Il filtro 2-in-1 è un materiale di consumo, pertanto, anche nel periodo di garanzia, la sua sostituzione è a pagamento.
  - Un nuovo filtro di ricambio può essere acquistato da un centro assistenza Samsung.

# Funzionalità operative

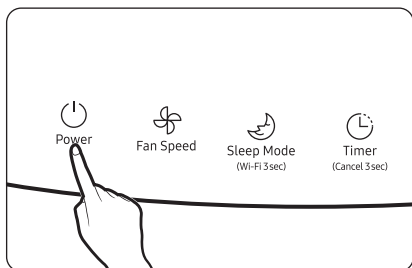

## Accensione e spegnimento

- Premere il pulsante di accensione (Power). Il purificatore d'aria si accende emettendo un segnale acustico di notifica e inizia a funzionare in automatico.
  - La preparazione del sensore inizia all'avvio con un'indicazione sul display e continua per 12 secondi. La qualità dell'aria viene quindi indicata mediante colore e livello di concentrazione.
  - Indicatore della qualità dell'aria colorato: livelli di PM10, PM2.5 e PM1.0 e visualizzazione dell'inquinamento gassoso: PM10, PM2.5, PM1.0

### Visualizzazione del sensore di carico



- Quando si spegne l'alimentazione e la si riaccende, il dispositivo entra in funzione con l'ultima velocità della ventola utilizzata.

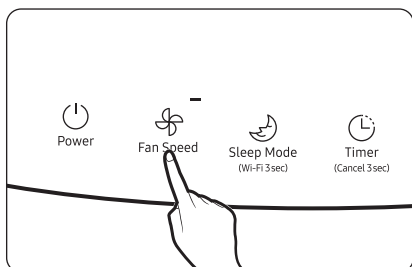

## Controllo della velocità della ventola

Utilizzare il pulsante per selezionare l'intensità del flusso d'aria per purificare l'aria interna.

- Premere il pulsante Velocità della ventola (Fan speed) [  ] per passare tra le diverse opzioni.
  - Ogni volta che si preme il pulsante, la velocità della ventola cambia nell'ordine: Bassa → Auto → Alta → Media → Bassa.
- In modalità automatica, la velocità della ventola viene regolata automaticamente in base alle particelle e ai livelli di odore circostanti per mantenere pulito l'ambiente.

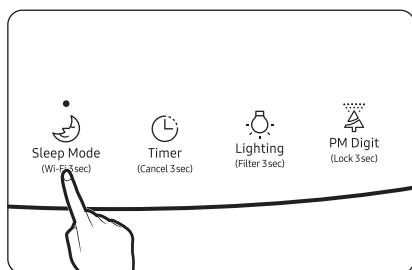



## Modalità sonno (sleep)

La modalità sonno (sleep) fornisce un ambiente pulito, tranquillo e confortevole per una buona notte di sonno.

- Utilizzare la modalità sonno per consentire solo la spia di modalità e disattivare tutte le altre spie.
- La modifica della velocità della ventola quando la modalità Sonno è rimasta attiva per almeno 10 secondi cancella la modalità e compare la visualizzazione del sensore di carico. (Consultare “Visualizzazione del sensore di carico” a pagina 10.)
- La funzione blocco diventa non disponibile quando la modalità sonno (Sleep) è attiva.

### Annullamento

- Premere il pulsante modalità sonno (Sleep) [  ] sul pulsante Velocità della ventola (Fan speed) [  ].

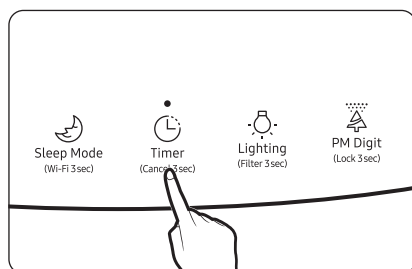



## Funzione timer on/off

Il dispositivo si spegne automaticamente dopo una durata indicata.

- È possibile selezionare tra 1 ora e 12 ore premendo il pulsante Timer on/off [  ] quando il dispositivo è acceso. Il tempo può essere regolato in ore.
- Lo spegnimento viene programmato 3 secondi dopo aver selezionato le ore di funzionamento desiderate.

### Annullamento

- Tenere premuto il pulsante Timer on/off [  ] per almeno 3 secondi oppure premere il pulsante Timer on/off [  ] per impostare il timer a .

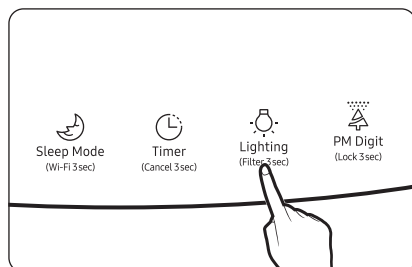

## Illuminazione del display

La qualità dell'aria è indicata piacevolmente da una luce colorata regolabile in intensità.

- Riflette i livelli di PM10, PM2.5, PM1.0 o inquinamento da gas, con prevalenza del peggiore.
- I colori non si applicano quando si utilizza il dispositivo in modalità sonno (Sleep).

### Annullamento

- Premere il pulsante illuminazione (Lighting) [  ].

# Funzionalità operative

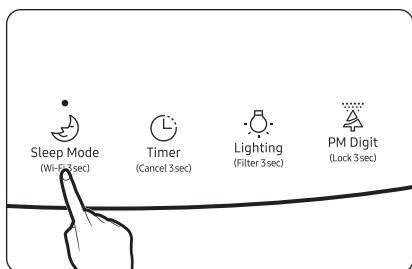

## Attivazione e disattivazione della funzione Wi-Fi





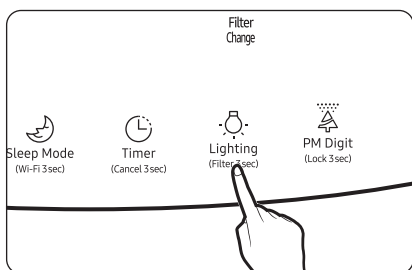

È possibile attivare e disattivare la funzione Wi-Fi

- Tenere premuto il pulsante modalità sonno (Sleep) [  ] per almeno 3 secondi per attivare o disattivare il Wi-Fi.
- Per utilizzare questa funzionalità, in primo luogo registrare il prodotto nell'app Samsung SmartThings. Una volta collegato, l'icona Wi-Fi si accende automaticamente.
  - L'icona Wi-Fi si accende solo quando il prodotto è collegato all'app SmartThings.
  - Informazioni sul collegamento all'app SmartThings, vedere a pagina 16.



## Cancelar il promemoria di sostituzione del filtro

Questa funzionalità comunica quando sostituire il filtro 2-in1 (filtro deodorante + filtro collettore polvere).

- Se si avverte un segnale acustico e la spia di sostituzione del filtro [  ] si accende mentre il dispositivo è in uso, sostituire il filtro e premere il pulsante Illuminazione (Lighting) [  ] per almeno 3 secondi per azzerarlo. Il promemoria di sostituzione si spegne dopo che [  ] lampeggia due volte con il suono di notifica.
- Allo stesso modo, se il filtro è stato sostituito per altri motivi prima dell'attivazione di [  ], azzerare lo stato premendo il pulsante Illuminazione (Lighting) [  ] per più di 3 secondi.
- Dopo aver azzerato il filtro, premere il pulsante Illuminazione (Lighting) [  ] per azzerare anche questa funzionalità.

## PRECAUZIONE

- La spia di sostituzione filtro potrebbe non funzionare correttamente se si continua a utilizzare il vecchio filtro senza sostituirlo o si esegue la procedura di ripristino senza filtro.

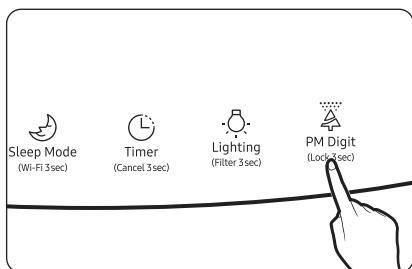

## Funzione blocco

Usare questa funzionalità per bloccare tutti i pulsanti e prevenire operazioni accidentali del pulsante, soprattutto da parte dei bambini.

- Tenere premuto il pulsante Qualità dell'aria [  ] per almeno 3 secondi per attivare questa funzionalità, che blocca tutti i pulsanti dopo un segnale acustico.
- Tutti i pulsanti diventano inaccessibili mentre la funzionalità Blocco è attiva.

### Annullamento

- Tenere premuto il tasto Qualità dell'aria [  ] per almeno 3 secondi. La funzionalità viene rilasciata dopo un segnale acustico

## Controllo della qualità dell'aria

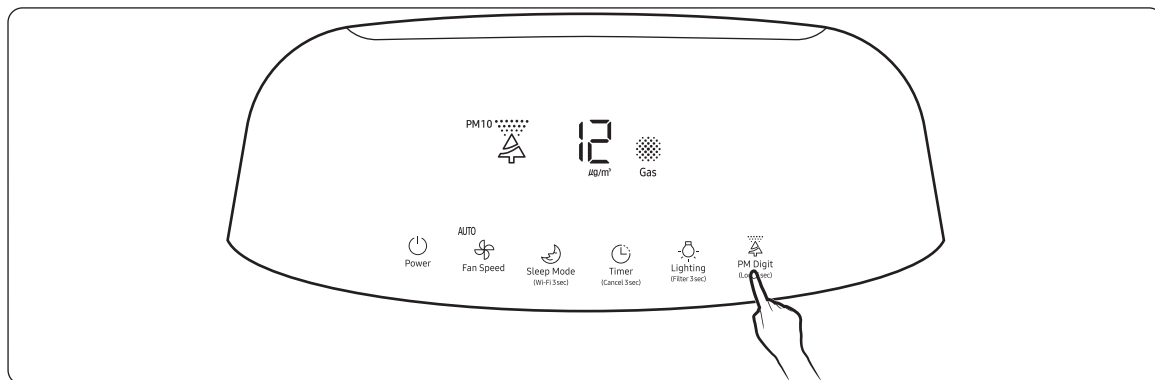

È possibile visualizzare la qualità attuale dell'aria sul display con il colore (che riflette PM10 / PM2.5 / PM1.0 / inquinamento da gas) e gli indicatori di livello di concentrazione.

- Per impostazione predefinita, il colore e gli indicatori di livello di PM10 / PM2.5 / PM1.0 riflettono la concentrazione di PM10.
- Ogni volta che si preme il pulsante Qualità dell'aria [  ], lo stato attuale è visualizzato nell'ordine PM10 → PM2.5 → PM1.0.

I livelli di PM2.5 e PM1.0 sono visualizzati per 10 secondi, prima di passare automaticamente al livello di PM10.

- La qualità dell'aria sarà "Molto scadente" quando i livelli di PM2.5 / PM1.0 sono peggiori del livello di PM10.  
Se i livelli di concentrazione sono gli stessi per tutti i gruppi PM, l'indicatore rifletterà il livello di PM10.
- Livelli di qualità dell'aria

Livello di inquinamento		Livello di PM10 ( $\mu\text{g}/\text{m}^3$ )	Livello di PM2.5 / PM1.0 ( $\mu\text{g}/\text{m}^3$ )	Livello di inquinamento da gas
Molto scadente	Rosso	151 e più	76 e più	4
Scadente	Giallo	81 - 150	36 - 75	3
Moderata	Verde	31 - 80	16 - 35	2
Buona	Blu	30 e inferiore	15 e inferiore	1

- La misurazione di PM10, PM2.5 and PM1.0 sarà visualizza con i numeri 05 – 999.

### NOTA

- La concentrazione di polvere può variare a seconda delle condizioni ambientali (per esempio, quando il dispositivo è vicino a un cantiere, una strada o un divano in tessuto, oppure quando si utilizza un aspirapolvere o biancheria da letto e vestiti sono sistemati vicino al dispositivo, ecc.).
- Le seguenti condizioni possono causare temporaneamente letture elevate del livello di PM10:
  - Quando il dispositivo viene utilizzato vicino a tappeti di pelliccia o presso veterinari, negozi di abbigliamento o in altri luoghi soggetti a livelli di umidità, fumo o infestazioni elevati
  - Quando umidificatori, pentole a pressione elettriche, spruzzatori e simili vengono utilizzati nello stesso ambiente
  - Quando il dispositivo viene utilizzato in presenza di afflusso di aria esterna con polvere o altri tipi di inquinamento dell'aria (ad es. vicinanza ai sistemi HVAC o di aerazione dell'edificio o a infissi delle finestre allentati)
- La lettura dell'inquinamento da gas può essere influenzata da elementi domestici odorosi come rinfrescanti, deodoranti e detersivi.
- Se si utilizza più di un purificatore d'aria nello stesso ambiente, la lettura della concentrazione di polvere su ciascuna unità potrebbe non essere la stessa in quanto influiscono sulla circolazione dell'aria. La lettura della concentrazione di polvere può variare in base al sensore o al dispositivo utilizzato.
- Se non si verifica alcun cambiamento nell'intensità del gas (odore), potrebbe non essere riflessa nella lettura dell'inquinamento da gas anche se se ne avverte chiaramente l'odore.
- I livelli di PM sul display possono differire dalle previsioni ufficiali.
- Onde elettromagnetiche o rumori elettrici nelle vicinanze possono causare letture temporaneamente elevate del livello di PM.

# Pulizia e manutenzione

Assicurarsi di scollegare la spina dalla presa elettrica prima di pulire il dispositivo.

## Pulizia dell'esterno del purificatore d'aria

- Inumidire un panno morbido con acqua tiepida e strizzarlo, quindi usarlo per pulire l'esterno del dispositivo.
- Pulire le scanalature del pannello anteriore con un batuffolo di cotone.
- Se la polvere sul pannello anteriore è troppo difficile da pulire, rimuovere il pannello e lavarlo con acqua.

### PRECAUZIONE

- Non pulire il dispositivo con un detergente alcalino.
- Non pulire la superficie del dispositivo con acido solforico, acido cloridrico o solventi organici (diluenti, cherosene, acetone, ecc.). Non applicare un adesivo sul dispositivo. La mancata osservanza potrebbe causare danni alla superficie del dispositivo.

## Pulizia dei sensori

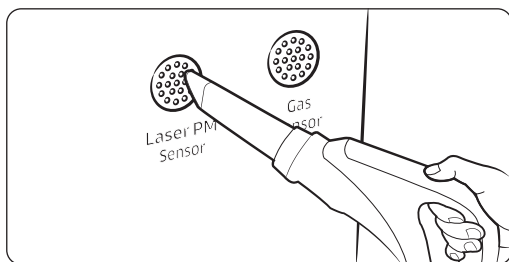

- Se ci sono polvere o corpi estranei su un sensore, utilizzare un aspirapolvere per pulire il sensore e la parte circostante.

### PRECAUZIONE

- Non mettere polvere nelle aperture del sensore.

## Pulire e asciugare il prefiltro

### NOTA

- Dopo aver rimosso/montato il filtro, consultare le pagine 6 e 7.

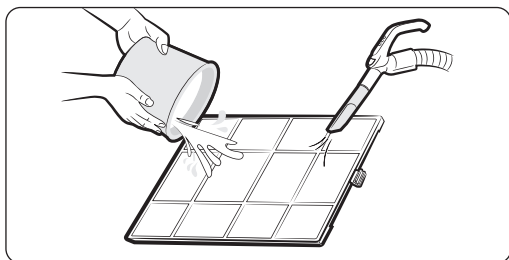

### Pulizia del prefiltro

- A seconda dell'accumulo di polvere, prima rimuovere la polvere con un aspirapolvere e lavare delicatamente il filtro con un detergente a pH neutro diluito in acqua tiepida.
  - Intervallo di pulizia: 2 settimane (quando si usa il dispositivo 24 ore al giorno)

### PRECAUZIONE

- La pulizia del prefiltro effettuata strofinandolo con una spazzola o uno strumento simile può danneggiare le fibre superfini.

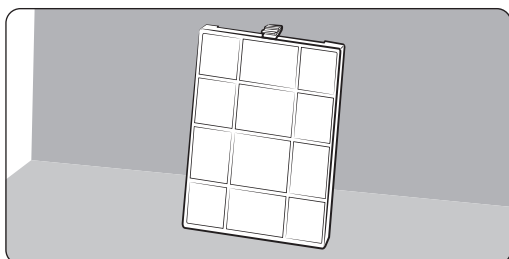

### Asciugatura del filtro

- Tenere il filtro all'ombra fino a completa asciugatura e lontano dalla luce solare diretta.

# App SmartThings

Per usare l'app SmartThings, connettere il dispositivo alla rete attraverso la sequenza descritta di seguito.

Le immagini mostrate possono differire a seconda del modello di smartphone, della versione del sistema operativo e del produttore.

È necessario impostare l'access point WiFi solo quando si connette il prodotto a una rete WiFi. Una volta connesso il dispositivo, si potrà usare l'app SmartThings tramite WiFi, 3G, LTE o altre reti wireless.

## 1 Verifica del collegamento all'alimentazione

Verificare se l'alimentazione è collegata al prodotto e all'access point.

## 2 Impostazione e collegamento a un access point WiFi usando il proprio smartphone

1 Per connettere il prodotto a una rete WiFi, attivare il WiFi in "Impostazioni > Wi-Fi", quindi selezionare l'access point a cui connettersi

- Sono supportati solo i caratteri alfanumerici per i nomi degli access point wireless (SSID). Se un SSID ha un carattere speciale, rinominarlo prima di connettervisi.
- Questo prodotto supporta solamente WiFi a 2,4 GHz.

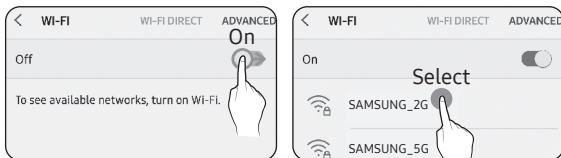

2 Disattivazione di "RETE INTELLIGENTE" in "Impostazioni > Wi-Fi" sul proprio smartphone

- Se "RETE INTELLIGENTE" o "Adaptive Wi-Fi" sono attivate, non sarà possibile connettersi alla rete. Assicurarsi di disattivare queste funzioni prima di connettersi alla rete.

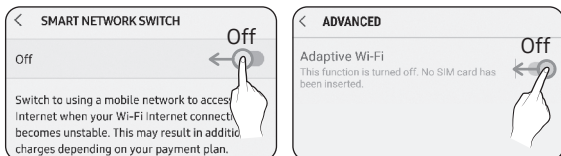

### NOTA

- L'impostazione può differire a seconda del modello di smartphone, della versione del sistema operativo e del produttore.

## 3 Verifica della connettività Internet

- Dopo aver eseguito la connessione alla rete WiFi, verificare che lo smartphone sia connesso a Internet.

### NOTA

- Un firewall potrebbe impedire allo smartphone di connettersi a Internet. In questo caso, contattare il proprio fornitore di servizi Internet.

## 3 Scaricamento dell'app SmartThings e registrazione del proprio account Samsung

### 1 Scaricamento dell'app SmartThings

- Cercare "SmartThings" su Play Store o App Store, e scaricare l'app SmartThings sul proprio smartphone.
- Se l'app SmartThings è già installata sul proprio smartphone, aggiornarla alla versione più recente.



### NOTA

- Per i tablet che non sono supportati dall'app SmartThings e gli smartphone dotati di una versione del sistema operativo precedente a quella consigliata, l'app SmartThings potrebbe non essere presente.
  - Si consiglia di utilizzare Android OS 6.0 o versione successiva (con almeno 2 GB di RAM).
  - Risoluzioni dello schermo supportate: 1280 x 720 (HD), 1920 x 1080 (FHD), 2560 x 1440 (WQHD)
- L'app SmartThings non è compatibile con i tablet e alcuni dispositivi Apple, tra cui iPad e alcuni smartphone.
  - È supportato iPhone 6 o successivo con iOS 10.0 o versioni successive.
  - Risoluzioni dello schermo supportate: 1334x750, 1920x1080
- L'app SmartThings potrebbe subire modifiche senza preavviso allo scopo di migliorare l'uso e le prestazioni del prodotto.



## 2 Registrazione del proprio account Samsung

- È richiesto un account Samsung per utilizzare l'app SmartThings. Per creare il proprio account Samsung e accedere all'account stesso, seguire le istruzioni mostrate sull'app SmartThings. Non è necessario installare una app aggiuntiva.

### NOTA

- Se si dispone già di un account Samsung, effettuare l'accesso a quell'account. Se lo smartphone è un dispositivo Samsung e si possiede un account Samsung, lo smartphone accederà automaticamente all'account.
- Se si accede da uno smartphone prodotto per altri stati, è necessario accedere con il relativo prefisso quando si crea l'account Samsung e l'app SmartThings potrebbe non essere utilizzabile su alcuni smartphone.

## 4 Collegamento dell'app SmartThings al proprio prodotto

### 1 Selezionare il prodotto al quale connettersi

- 1) Avviare l'app SmartThings circa un minuto dopo aver avviato il prodotto al quale connettersi.
- 2) Dopo l'avvio dell'app SmartThings, selezionare "AGGIUNGI ORA" quando una finestra pop-up appare, dicendo che è stato trovato un prodotto al quale connettersi.

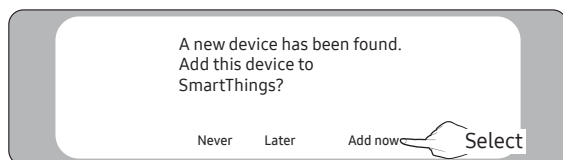

- 3) Se la finestra pop-up non viene visualizzata, selezionare "+" e poi "Aggiungi dispositivi".

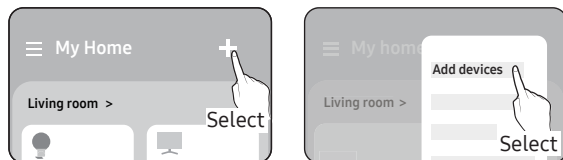

È possibile aggiungere un prodotto al quale si desidera collegarsi selezionandolo manualmente o selezionando "Rileva automaticamente".

- Selezionare manualmente: Samsung > Purificatore d'aria
- Rilevamento automatico: [Air purifier] Samsung

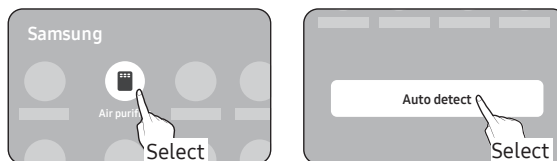

### 2 Collegamento dell'app SmartThings al proprio prodotto

- Seguire le istruzioni mostrate sull'app SmartThings per connettersi al proprio prodotto.
- Per informazioni su come utilizzare l'app SmartThings, selezionare il menu Guida sull'app.

### NOTA

- Se compare una finestra pop-up nella parte superiore dello smartphone mentre si collega al prodotto, non selezionarla.
- Se durante la connessione al prodotto appare una finestra pop-up che dice che il dispositivo è già registrato durante la connessione al prodotto si verifica, si ottiene il permesso usando "RICHIEDI AUTORIZZAZIONE" da un utente già connesso al prodotto, o creando un nuovo account usando "REGISTRA ACCOUNT PERSONALE" per connettersi indipendentemente al prodotto.
- Se durante la connessione al prodotto si verifica un errore di paese legato all'account Samsung, uscire dall'attuale account Samsung, accedere al proprio precedente account Samsung, quindi eliminare tutti i dispositivi connessi precedentemente. Accedere quindi di nuovo all'account Samsung, e configurare le impostazioni.
- Se viene mostrato un messaggio di errore mentre si aggiunge un dispositivo, consultare "Impostazione e collegamento a un access point WiFi usando il proprio smartphone" a pagina 16. La connessione potrebbe temporaneamente non funzionare a causa di un problema sulla posizione dell'installazione dell'access point, o per altre cause.
- Se nella schermata dell'app SmartThings viene visualizzato un messaggio, seguire le istruzioni.

# App SmartThings

---

## NOTA

- Per i protocolli di sicurezza per gli access point wireless/cablati, sono consigliati WPA-PSK e WPA2-PSK. Per i metodi di autenticazione, si consiglia AES. Non sono supportati specifiche e metodi di autenticazione Wi-Fi non standard.
- Il prodotto supporta il protocollo di comunicazione IEEE802.11 b/g/n (2,4 GHz). (Samsung consiglia IEEE 802.11n)
- Se il proprio fornitore di servizi Internet ha permanentemente registrato l'indirizzo MAC (un numero identificativo univoco) del proprio PC o modem, potrebbe non essere possibile connettersi al proprio prodotto via Internet. Contattare il proprio fornitore di servizi Internet e chiedergli come connettere dispositivi diversi dal proprio PC (quali condizionatori d'aria e purificatori d'aria) a Internet.

## Annunci Open Source

---

Il software incluso in questo prodotto contiene software open source. È possibile ottenere il codice sorgente completo corrispondente per un periodo di tre anni dopo l'ultima spedizione di questo prodotto inviando una e-mail all'indirizzo: [oss.request@samsung.com](mailto:oss.request@samsung.com).

È inoltre possibile ottenere il codice sorgente completo corrispondente su un supporto fisico come un CD-ROM: verrà richiesta una spesa minima.

Il seguente URL [http://opensource.samsung.com/opensource/SMART\\_AT\\_051/seq/0](http://opensource.samsung.com/opensource/SMART_AT_051/seq/0) porta alla pagina di download del codice sorgente reso disponibile e informazioni sulla licenza open source sono correlate a questo prodotto. Questa offerta è valida per chiunque abbia ricevuto queste informazioni.



## Controllo del purificatore d'aria mediante l'app SmartThings

Controllare in modo smart il purificatore d'aria utilizzando l'app SmartThings.

Categoria	Funzione	Descrizione
Monitoraggio	Qualità dell'aria interna.	<p><b>Controllare la pulizia dell'aria interna.</b></p> <ul style="list-style-type: none"> <li>Toccare l'icona ⓘ per visualizzare i livelli di PM10 / PM2.5 / PM1.0 e la pulizia da gas.</li> <li>Alcune delle opzioni potrebbero non essere disponibili sul proprio purificatore d'aria.</li> <li>I modelli che utilizzano il dongle non supportano la visualizzazione del livello di inquinamento da PM1.0.</li> </ul>
	Qualità dell'aria esterna.	<p><b>È possibile accedere a informazioni sulla qualità dell'aria per la propria area</b></p> <ul style="list-style-type: none"> <li>Toccare l'icona ⓘ per visualizzare informazioni dettagliate sulla qualità dell'aria per la regione specificata nelle impostazioni.</li> <li>Se non è possibile visualizzare informazioni sulla qualità dell'aria esterna, specificare la propria zona nelle impostazioni.</li> </ul>
Controllo	Alimentazione elettrica	<b>Spegnere e riaccendere il purificatore d'aria.</b>
	Controllo della velocità della ventola	<b>Selezionare la velocità della ventola desiderata.</b>
	Timer on/off	<p><b>Impostare gli orari di accensione/spegnimento.</b></p> <ul style="list-style-type: none"> <li>È possibile impostare fino a un totale di 10 orari di accensione/spegnimento.</li> <li>Non è possibile impostare lo stesso orario sia come orario di accensione che come orario di spegnimento.</li> <li>Durante l'impostazione di un orario di accensione/spegnimento, sul display del purificatore d'aria non vengono visualizzate indicazioni di orari di accensione/spegnimento.</li> <li>Una volta impostato un orario di accensione/spegnimento, persiste anche se si scollega e collega il cavo di alimentazione del purificatore d'aria.</li> </ul>
	Funzioni operative	<p><b>Toccare i pulsanti per varie funzioni aggiuntive che di desidera eseguire.</b></p> <ul style="list-style-type: none"> <li>Alcune delle opzioni potrebbero non essere disponibili sul proprio purificatore d'aria.</li> </ul>
	Impostazioni	<p><b>Controllare le impostazioni per regione, illuminazione, silenziamento o filtro.</b></p> <ul style="list-style-type: none"> <li>Se si cambia la regione, il display mostrerà le informazioni sulla qualità dell'aria esterna per la nuova regione</li> <li>È possibile controllare il tempo di sostituzione del filtro e reimpostare il promemoria per la sostituzione del filtro utilizzando Informazioni filtro. È inoltre possibile visualizzare le informazioni sul filtro di ricambio.</li> <li>Alcune delle opzioni potrebbero non essere disponibili sul proprio purificatore d'aria.</li> </ul>
	Guida	<b>Informazioni utili per aiutare a comprendere informazioni e termini relativi all'aria.</b>
	Informazioni sul dispositivo	<p><b>Visualizzare o aprire versione, tutorial, manuale, negozio, autodiagnosi, help desk.</b></p> <ul style="list-style-type: none"> <li>Alcune delle opzioni potrebbero non essere disponibili sul proprio purificatore d'aria.</li> </ul>

# Prima di richiedere assistenza

Controllare quanto segue prima di richiedere assistenza da un Centro assistenza.

## Funzionamento

### Il purificatore d'aria non funziona.

- Controllare l'alimentazione e riaccendere il purificatore d'aria
- Assicurarsi che la spina di alimentazione sia collegata, poi riaccendere il purificatore d'aria.  
Se ancora non funziona, provare una presa elettrica diversa.
- Assicurarsi che il pannello anteriore sia chiuso correttamente.

## Rumore

### Il purificatore d'aria emette rumori strani.

- Se si sposta il dispositivo mentre è in funzione, può produrre rumore. Spegnerne l'alimentazione elettrica prima di spostare il dispositivo.

## Odori

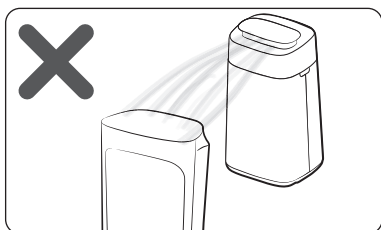
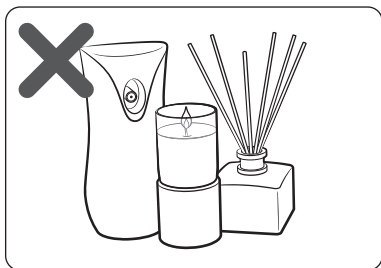

### Il purificatore d'aria emette odori strani.

- Poiché il purificatore d'aria aspira e fa circolare l'aria interna, se lo si utilizza in uno spazio chiuso per un lungo periodo di tempo, gli odori generati in casa possono saturare il filtro.
  - Rimuovere il prefiltro 2-in-1. Vedere se qualcuno di essi emette odore e pulirli o sostituirli quando necessario.  
La sostituzione del filtro sarà a pagamento indipendentemente dalla garanzia rimanente.
  - Aprire porte e finestre, quindi mettere in funzione il dispositivo per 3 - 4 ore.
  - Quando si grigliano o si friggono alimenti come pesce e carne, aerare bene l'ambiente e azionare il purificatore d'aria quando gli odori sono sufficientemente rimossi.
- Il filtro può diventare la fonte di odori quando si utilizza il dispositivo insieme a deodoranti, diffusori, candele profumate o detergenti o in un ambiente arredato di recente (ad es. imbiancatura o carta da parati nuova).
  - Aerare fino a quando gli odori sono completamente rimossi, poi azionare il dispositivo.
- L'uso del purificatore d'aria in una stanza costantemente umida o l'esposizione all'umidità di un umidificatore può provocare odore del filtro dopo un po' di tempo.
  - Se il filtro ha odore di umidità, asciugarlo bene alla luce del sole prima di riutilizzarlo.

## Pulizia

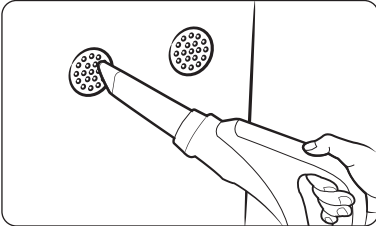

### L'indicatore colorato di pulizia continua ad accendersi in rosso. (Le indicazioni di pulizia sono strane).

- Controllare se sui sensori vi sono corpi estranei e, se necessario, pulirli.
- Nella stagione invernale, l'installazione e la messa in funzione del dispositivo per la prima volta poco tempo dopo la consegna può causare che il livello di inquinamento raggiunga  $999 \mu\text{g}/\text{m}^3$  con la spia accesa in rosso. Si tratta di un problema temporaneo che accade se si verifica un significativo cambiamento di temperatura dall'esposizione esterna che causa condensa all'interno dell'unità. In questo caso, non allarmarsi e continuare a utilizzare il prodotto. Lo stato verrà annullato entro 1 - 2 ore di funzionamento.
- Il sensore di gas reagisce alle variazioni del livello di odore interno causato da cottura o da aerazione, facendo sì che l'indicatore si illumini in rosso. Quando ciò accade, ventilare l'ambiente per 1 - 2 ore.
- Scollegare la spina e ricollegarla dopo 1 minuto. (Per azzerare il sensore)
- Se il colore dell'indicatore rimane rosso dopo aver seguito tutte le istruzioni e le soluzioni fornite, potrebbe essere un problema del sensore. In questo caso, contattare il Centro assistenza Samsung di zona.
- Quando umidificatori, pentole a pressione elettriche, spruzzatori e simili vengono utilizzati nello stesso ambiente, il livello di inquinamento potrebbe essere misurato come Scarsa qualità.

### La velocità della ventola non cambia in base alla pulizia.

- Impostare la velocità della ventola su Auto. La velocità della ventola non cambia automaticamente quando è impostata su Bassa, Media o Alta o quando la modalità sonno (Sleep) è attiva.

### I valori di concentrazione di PM10, PM2.5, PM1.0 non cambiano dal livello Buona qualità (05)

- Ciò può accadere quando la stanza è adeguatamente sigillata e l'aria è pulita.  
Per controllare se il sensore funziona, testarlo strappando della carta vicino al sensore e/o strofinandola per creare un po' di polvere. Questo dovrebbe far cambiare i livelli di PM se il sensore funziona correttamente.
  - Spolverare o pulire la stanza potrebbe non necessariamente causare un feedback del sensore se le particelle di polvere sono più grandi di PM10, mentre sono ancora filtrate e rimosse dall'aria.

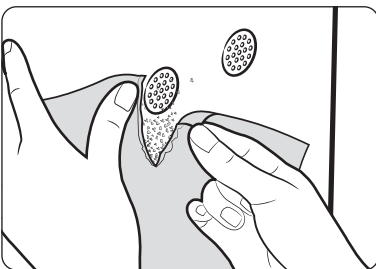

# Prima di richiedere assistenza

---

## Display

**I valori di concentrazione di PM10, PM2.5, PM1.0 sono continuamente gli stessi.**

- Quando l'aria è pulita, si potrebbe non notare una differenza tra i livelli di PM10, PM2.5 e PM1.0.  
Per controllare se il sensore funziona, testarlo strappando della carta vicino al sensore e/o strofinandola per creare un po' di polvere. Questo dovrebbe far cambiare i livelli di PM se il sensore funziona correttamente.

**La spia di sostituzione del filtro è sempre accesa.**

- Dopo aver sostituito il filtro tenere premuto il pulsante [Lighting] per almeno 3 secondi per azzerare il promemoria di sostituzione filtro.

**Indicazioni strane compaiono su display.**

- Se compare una delle indicazioni *E 103, 105, 154, 163*, contattare un Centro assistenza Samsung.

## Circolo dell'aria

**La ventola sembra non far circolare l'aria in modo uniforme.**

- Il purificatore d'aria è progettato per inviare l'aria pulita verso l'alto per un ricircolo efficace. Poiché l'aria circola in senso orario, si potrebbe avvertire l'uscita dell'aria relativamente più forte a destra e più debole a sinistra.

# Precauzioni per la sicurezza

Le presenti precauzioni per la sicurezza servono per la sicurezza del proprietario e la prevenzione di danni materiali.





Pertanto, leggere attentamente il manuale prima di utilizzare il dispositivo.

## PERICOLO

Rischi o operazioni rischiose che possono causare infortuni gravi o fatali.

## PRECAUZIONE

Rischi o operazioni rischiose che possono causare infortuni leggeri o danni alle cose.

-  Seguire le istruzioni.
-  NON provare.
-  Per prevenire folgorazioni accertarsi che la macchina sia messa a terra.
-  Scollegare la spina di alimentazione dalla presa di corrente.
-  NON smontare.

## PER L'INSTALLAZIONE

## PERICOLO

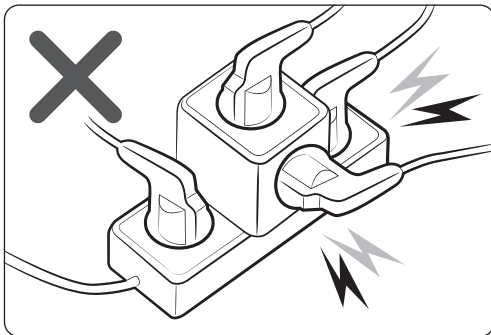

Collegare solo a una presa in grado di fornire l'alimentazione nominale indicata. **Non utilizzare la presa con altri dispositivi. Non prolungare il cavo di alimentazione.**

- L'utilizzo di una presa multipla con altri dispositivi o la prolunga del cavo di alimentazione possono causare folgorazione o incendi.
- L'utilizzo di un trasformatore può causare folgorazione o incendi.
- La mancata osservanza dell'esatto voltaggio, frequenza e/o corrente nominale può causare folgorazione o incendi.

-  **Non installare il purificatore d'aria accanto a una fonte di calore e oggetti infiammabili, oppure in aree molto umide o polverose. Evitare di esporre a olio, gas, luce solare diretta e acqua.**
  - Seguire le istruzioni per evitare folgorazioni o incendi.

## PRECAUZIONE

-  Durante l'installazione del prodotto, assicurarsi che la spina di alimentazione possa essere facilmente staccata quando necessario.
    - Seguire le istruzioni per evitare scosse elettriche o incendi causati dalla dispersione elettrica.
- Installare il dispositivo su una base robusta e piana.**
- Seguire le istruzioni per evitare vibrazioni e rumore eccessivi e problemi di funzionamento.

# Precauzioni per la sicurezza

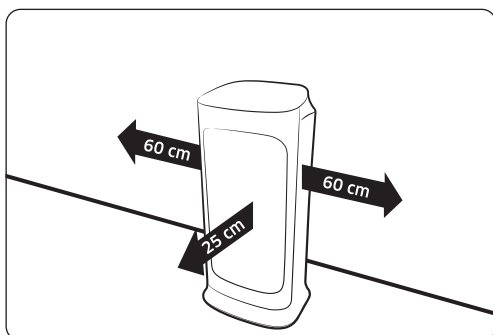

Mantenere una distanza di sicurezza dagli oggetti circostanti.

- Distanza da ogni lato: almeno 60 cm e nella parte anteriore: almeno 25 cm
- Lo spazio è necessario per garantire un efficace ingresso dell'aria e un'adeguata purificazione.
- Accertarsi che l'ingresso e l'uscita dell'aria non siano coperti.

Assicurarsi che il cavo di alimentazione non sia schiacciato sotto il dispositivo.

- Seguire le istruzioni per evitare folgorazioni o incendi.

## PER L'ALIMENTAZIONE ELETTRICA

### PERICOLO

 Utilizzare un panno asciutto per pulire la spina di alimentazione e l'area di contatto per tenerli liberi da polvere, acqua e altre sostanze indesiderabili.

- Seguire le istruzioni per evitare folgorazioni o incendi.

Controllare la posizione della spina di alimentazione quando la si collega a una presa.

- Tenere il cavo sospeso sopra la spina potrebbe danneggiare i fili all'interno, causando folgorazione o incendi.

Contattare il Centro assistenza Samsung di zona se la spina o il cavo sono danneggiati.

 Assicurarsi che la spina sia saldamente fissata nella presa. Non utilizzarla quando la spina o il cavo sono danneggiati.

- Seguire le istruzioni per evitare folgorazioni o incendi.

Quando si scollega il cavo di alimentazione, tirarlo afferrando la spina. Non tirare il cavo stesso.

- Seguire le istruzioni per evitare folgorazioni o incendi.

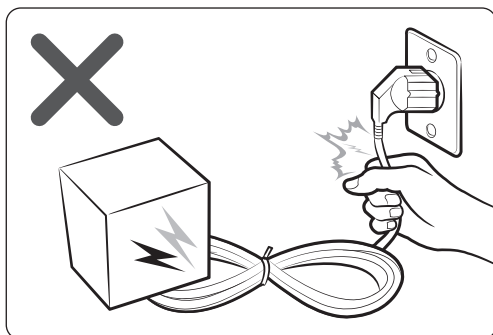

Non piegare, tirare, torcere o annodare il cavo di alimentazione. Non sospenderlo sopra un oggetto metallico o collocare un oggetto pesante sopra di esso. Non collocare il cavo tra oggetti o dietro il purificatore d'aria.

- Seguire le istruzioni per evitare folgorazioni o incendi.



---

## PRECAUZIONE

 Rimuovere la spina di alimentazione del purificatore d'aria quando questo non viene utilizzato per un certo periodo di tempo e durante un temporale.

- Seguire le istruzioni per evitare folgorazioni o incendi.

L'installazione del dispositivo deve essere gestita da personale di assistenza Samsung ufficiale o da un tecnico locale certificato per evitare danni al cavo di alimentazione o alla spina, che potrebbero essere pericolosi.

Scollegare il purificatore d'aria dalla fonte di alimentazione prima di pulizia o riparazione.

## PER L'UTILIZZO

---

## PERICOLO

 Se il dispositivo è esposto all'acqua, scollegarlo immediatamente dalla fonte di alimentazione e contattare il Centro assistenza Samsung di zona.

- Seguire le istruzioni per evitare folgorazioni o incendi.

Se si nota un rumore, odore di bruciato o fumo dal dispositivo, interromperne immediatamente l'uso e contattare il proprio Centro assistenza Samsung di zona.

- Seguire le istruzioni per evitare folgorazioni o incendi.

nell'eventualità di una perdita di gas in prossimità del purificatore d'aria, non toccarlo né tentare di scollegarlo. Aerare immediatamente l'ambiente e contattare il proprio fornitore o un tecnico certificato per un consiglio.

- Non accendere la ventola di aerazione.
- Una scintilla potrebbe provocare un'esplosione o un incendio.

**Non estrarre la spina di alimentazione mentre il purificatore d'aria è in funzione.**

- Ciò potrebbe provocare una scintilla quando si ricollega la spina, causando un'esplosione o un incendio.

**Contattare il Centro assistenza Samsung di zona quando è necessario un servizio di riparazione.**

- Seguire le istruzioni per evitare folgorazioni o incendi.

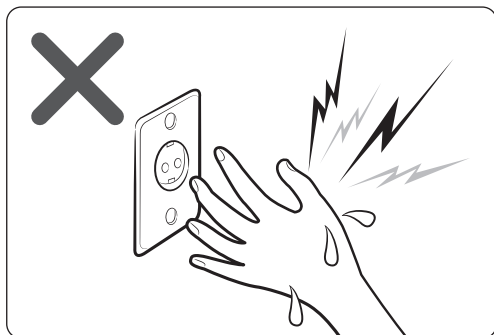

**Non maneggiare la spina di alimentazione con le mani bagnate.**

- Seguire le istruzioni per evitare folgorazioni o incendi.

# Precauzioni per la sicurezza

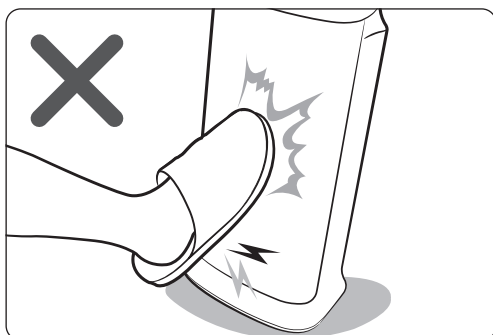

**Non esercitare forza sul purificatore d'aria né estrarre l'unità.**

- Seguire le istruzioni per evitare incendi, malfunzionamenti o infortuni.

**Conservare l'imballaggio in plastica lontano dalla portata dei bambini o smaltirlo a norma di legge.**

- Seguire le istruzioni per proteggere i bambini da un rischio di soffocamento.

**Non inserire le dita o altri oggetti nelle aperture di ingresso e di uscita dell'aria.**

- Prestare particolare attenzione per proteggere i bambini dalle lesioni.



**Non posizionare oggetti vicino al purificatore d'aria in quanto i bambini potrebbero usarli per arrampicarsi sul dispositivo.**

- Seguire le istruzioni per evitare lesioni dovute a ribaltamento o caduta.

**Se l'area della spina di alimentazione viene a contatto con acqua, asciugarla completamente prima di utilizzare nuovamente il purificatore d'aria.**

- Seguire le istruzioni per evitare folgorazioni o incendi.

**Non inserire oggetti metallici o simili all'interno del purificatore d'aria.**

- Seguire le istruzioni per evitare folgorazioni o infortuni.

**Non porre un oggetto pesante sul purificatore d'aria.**

- Seguire le istruzioni per evitare malfunzionamenti o rumore.

 **Se uno dei componenti elettrici all'interno del purificatore d'aria è entrato in contatto con liquidi o acqua, scollegare il dispositivo dalla fonte di alimentazione e contattare il Centro assistenza Samsung di zona.**

- Seguire le istruzioni per evitare folgorazioni o incendi.

 **NON tentare di riparare o modificare il dispositivo.**

- Utilizzare solo fusibili standard.
- Seguire le istruzioni per evitare folgorazioni, incendi, malfunzionamenti o infortuni.

---

## PRECAUZIONE

 Tenere il purificatore d'aria ad almeno 2 metri di distanza da una TV o un altro strumento audio/visivo.

- Potrebbero essere soggetti a disturbi video o audio.

**Garantire spazio sufficiente intorno al purificatore d'aria quando è in funzione.**

- Distanza da ogni lato: almeno 60 cm e, nella parte anteriore: almeno 25 cm
- Il purificatore d'aria è progettato per prelevare aria attraverso l'apertura anteriore per purificarla. Mantenere libera l'area intorno all'ingresso e assicurarsi che sia l'ingresso che l'uscita non siano coperti da tende o simili.

 **Non salire in piedi sul dispositivo o collocarvi altri oggetti sopra (biancheria, candele, sigarette accese, piatti, medicine, oggetti in metallo, deodoranti per ambienti, ecc.).**

- Seguire le istruzioni per evitare folgorazioni, incendi, malfunzionamenti o infortuni.

**Non inclinare o capovolgere il purificatore d'aria mentre la spina è collegata alla presa elettrica.**

- Seguire le istruzioni per evitare malfunzionamenti o incendi.

**Non utilizzare insetticidi o altri prodotti spray sul purificatore d'aria.**

- Potrebbero essere pericolosi e provocare folgorazione, incendi o malfunzionamento.

**Non immergere in acqua il purificatore d'aria.**

- Seguire le istruzioni per evitare malfunzionamenti.

**Non maneggiare il dispositivo con le mani bagnate.**

- Seguire le istruzioni per evitare folgorazioni.

Questo apparecchio può essere usato da bambini di almeno 8 anni e da persone con ridotte capacità fisiche, sensoriali o mentali, o prive di esperienza e nozioni di base, a condizione che siano supervisionate o adeguatamente istruite per un uso sicuro dell'apparecchio e che siano consapevoli dei rischi che comporta. Non consentire ai bambini di giocare con l'apparecchio. La pulizia e/o la manutenzione dell'apparecchio non possono essere eseguite da bambini.

## PER LA PULIZIA

---

## PERICOLO

 **Non applicare acqua, benzene, diluente, alcool, acetone o sostanze simili direttamente sul dispositivo.**

- Seguire le istruzioni per evitare scolorimento o deformazione del dispositivo, folgorazioni o incendi.

**Scollare il dispositivo dalla fonte di alimentazione durante la pulizia. Attendere che la ventola sia completamente ferma prima della pulizia.**

- Seguire le istruzioni per evitare folgorazioni o incendi.

## PRECAUZIONE

 Assicurarsi di scollegare la spina dalla presa elettrica prima di pulire il dispositivo.

## DOMANDE O COMMENTI?

STATO	CHIAMARE	O VISITARCI ONLINE ALL'INDIRIZZO
UK	0330 SAMSUNG (7267864)	<a href="http://www.samsung.com/uk/support">www.samsung.com/uk/support</a>
IRELAND (EIRE)	0818 717100	<a href="http://www.samsung.com/ie/support">www.samsung.com/ie/support</a>
GERMANY	06196 77 555 66 *HHP 06196 77 555 77 *OTH	<a href="http://www.samsung.com/de/support">www.samsung.com/de/support</a>
FRANCE	01 48 63 00 00	<a href="http://www.samsung.com/fr/support">www.samsung.com/fr/support</a>
ITALIA	800-SAMSUNG (800.7267864)	<a href="http://www.samsung.com/it/support">www.samsung.com/it/support</a>
SPAIN	91 175 00 15	<a href="http://www.samsung.com/es/support">www.samsung.com/es/support</a>
PORTUGAL	808 207 267	<a href="http://www.samsung.com/pt/support">www.samsung.com/pt/support</a>
LUXEMBURG	261 03 710	<a href="http://www.samsung.com/be_fr/support">www.samsung.com/be_fr/support</a>
NETHERLANDS	088 90 90 100	<a href="http://www.samsung.com/nl/support">www.samsung.com/nl/support</a>
BELGIUM	02-201-24-18	<a href="http://www.samsung.com/be/support">www.samsung.com/be/support</a> (Dutch) <a href="http://www.samsung.com/be_fr/support">www.samsung.com/be_fr/support</a> (French)
NORWAY	21629099	<a href="http://www.samsung.com/no/support">www.samsung.com/no/support</a>
DENMARK	707 019 70	<a href="http://www.samsung.com/dk/support">www.samsung.com/dk/support</a>
FINLAND	030-6227 515	<a href="http://www.samsung.com/fi/support">www.samsung.com/fi/support</a>
SWEDEN	0771 726 786	<a href="http://www.samsung.com/se/support">www.samsung.com/se/support</a>
POLAND	801-172-678* lub +48 22 607-93-33* Specjalistyczna infolinia do obsługi zapytań dotyczących telefonów komórkowych: 801-672-678* * (opłata według taryfy operatora)	<a href="http://www.samsung.com/pl/support/">http://www.samsung.com/pl/support/</a>
HUNGARY	0680SAMSUNG (0680-726-7864)	<a href="http://www.samsung.com/hu/support">www.samsung.com/hu/support</a>
AUSTRIA	0800 72 67 864 (0800-SAMSUNG)	<a href="http://www.samsung.com/at/support">www.samsung.com/at/support</a>
SWITZERLAND	0800 726 78 64 (0800-SAMSUNG)	<a href="http://www.samsung.com/ch/support">www.samsung.com/ch/support</a> (German) <a href="http://www.samsung.com/ch_fr/support">www.samsung.com/ch_fr/support</a> (French)
CZECH	072 726 786	<a href="http://www.samsung.com/cz/support">www.samsung.com/cz/support</a>
SLOVAKIA	055 233 999	<a href="http://www.samsung.com/sk/support">www.samsung.com/sk/support</a>
CROATIA	072 726 786	<a href="http://www.samsung.com/hr/support">www.samsung.com/hr/support</a>
BOSNIA	055 233 999	<a href="http://www.samsung.com/support">www.samsung.com/support</a>
MONTENEGRO	020 405 888	<a href="http://www.samsung.com/support">www.samsung.com/support</a>
SLOVENIA	080 697 267 (brezplačna številka)	<a href="http://www.samsung.com/si/support">www.samsung.com/si/support</a>
SERBIA	011 321 6899	<a href="http://www.samsung.com/rs/support">www.samsung.com/rs/support</a>
ALBANIA	045 620 202	<a href="http://www.samsung.com/al/support">www.samsung.com/al/support</a>
BULGARIA	*3000 Цена в мрежата 0800 111 31 , Безплатна телефонна линия	<a href="http://www.samsung.com/bg/support">www.samsung.com/bg/support</a>
ROMANIA	*8000 (apel in retea) 08008-726-78-64 (08008-SAMSUNG) Apel GRATUIT Atenție: Dacă efectuați apelul din rețeaua Digi (RCS/RDS), vă rugăm să ne contactați formând numărul Telverde fără ultimele două cifre, astfel: 0800872678.	<a href="http://www.samsung.com/ro/support">www.samsung.com/ro/support</a>
CYPRUS	8009 4000 only from landline, toll free	<a href="http://www.samsung.com/gr/support">www.samsung.com/gr/support</a>
GREECE	80111-SAMSUNG (80111 726 7864) only from land line (+30) 210 6897691 from mobile and land line	
LITHUANIA	8 -800 -77777	<a href="http://www.samsung.com/lt/support">www.samsung.com/lt/support</a>
LATVIA	8000-7267	<a href="http://www.samsung.com/lv/support">www.samsung.com/lv/support</a>
ESTONIA	800-7267	<a href="http://www.samsung.com/ee/support">www.samsung.com/ee/support</a>

