



ISTRUZIONI PER L'USO
INSTRUCTIONS FOR USE
MODE D'EMPLOI
BEDIENUNGSANLEITUNG
FOLLETO DE INSTRUCCIONES
NÁVOD NA OBSLUHU
NÁVOD K OBSLUZE

TERMOVENTILATORE
FAN HEATER
THERMOVENTILATEUR
THERMOVENTILATOR
TERMOVENTILADOR
OHŘÍVAČ S VENTILÁTOREM
OHRIEVAČ S VENTILÁTOROM

- IT Il presente prodotto è adatto solo a ambienti correttamente isolati o ad un uso occasionale.
- GB This product is only suitable for well insulated spaces or occasional use.
- FR Ce produit ne peut être utilisé que dans des locaux bien isolés ou de manière occasionnelle.
- DE Dieses Produkt ist nur für gut isolierte Räume oder für den gelegentlichen Gebrauch geeignet.
- ES Este producto está indicado únicamente en lugares abrigados o para una utilización puntual.
- CZ Tento výrobek je vhodný pouze pro dobře izolované prostory nebo občasné používání.
- SK Tento výrobok je určený iba do dobre izolovaných priestorov alebo na príležitostné použitie.

AR4P19

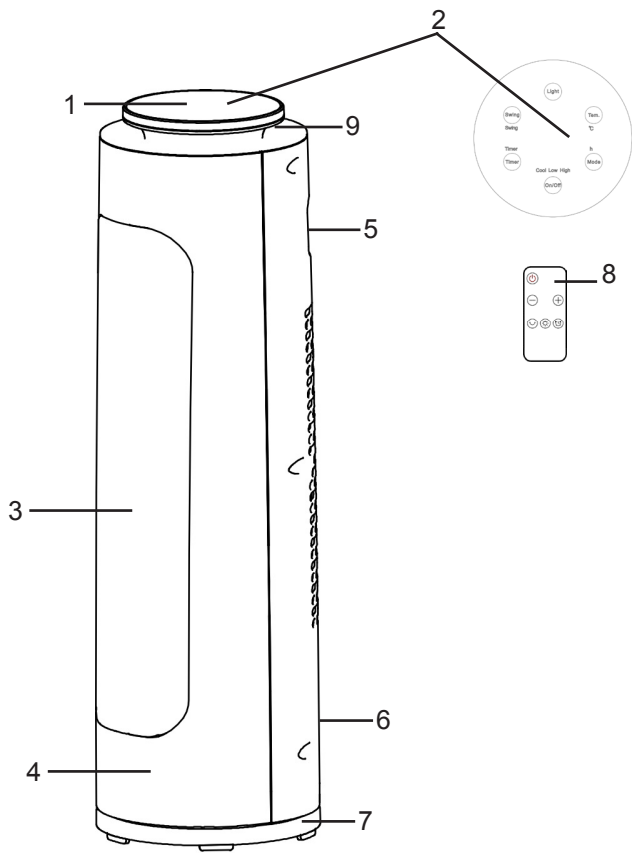

ATTENZIONE: leggere attentamente il presente libretto in quanto contiene importanti istruzioni per la sicurezza di installazione, uso e manutenzione.

Istruzioni importanti da conservare per riferimenti futuri.

- L'apparecchio può essere utilizzato da bambini di età non inferiore a 8 anni e da persone con ridotte capacità fisiche, sensoriali o mentali, o prive di esperienza o della necessaria conoscenza, purché sotto sorveglianza oppure dopo che le stesse abbiano ricevuto istruzioni relative all'uso sicuro dell'apparecchio e alla comprensione dei pericoli ad esso inerenti.
- I bambini non devono giocare con l'apparecchio.
- La pulizia e la manutenzione destinata ad essere effettuata dall'utilizzatore non deve essere effettuata da bambini senza sorveglianza.
- I bambini di età inferiore ai 3 anni dovrebbero essere tenuti a distanza se

non continuamente sorvegliati.

- I bambini di età compresa tra i 3 e gli 8 anni devono solamente accendere/spegnere l'apparecchio purché sia stato posto o installato nella sua normale posizione di funzionamento e che essi ricevano sorveglianza o istruzioni riguardanti l'utilizzo dell'apparecchio in sicurezza e ne capiscano i pericoli.
- I bambini di età compresa tra i 3 e gli 8 anni non devono inserire la spina, regolare o pulire l'apparecchio né eseguire la manutenzione a cura dell'utilizzatore.
- **ATTENZIONE — Alcune parti del presente prodotto possono diventare molto calde e provocare ustioni. Bisogna prestare particolare attenzione laddove sono presenti bambini e persone vulnerabili.**
- Se il cavo di alimentazione dovesse essere danneggiato, deve essere sostituito solamente presso i centri di assistenza

autorizzati dal costruttore in modo da prevenire ogni rischio.



NON COPRIRE

- **ATTENZIONE:** Per evitare il surriscaldamento, non coprire l'apparecchio.
- Non posizionare l'apparecchio immediatamente al di sotto di una presa di corrente.
- Non utilizzare questo apparecchio nelle immediate vicinanze di una vasca da bagno, di una doccia o di una piscina.
- Non utilizzare questo apparecchio se è caduto.
- Non utilizzare se ci sono segni visibili di danno dell'apparecchio.
- Utilizzare questo apparecchio su una superficie orizzontale e stabile.
- **ATTENZIONE:** non utilizzate in stanze piccole quando queste sono occupate da

persone non in grado di lasciare la stanza da soli, a meno che non siano sotto costante sorveglianza.

- **ATTENZIONE:** per ridurre il rischio di incendio, mantenere tessuti, tende o qualsiasi altro materiale infiammabile ad una distanza minima di almeno 1 m dalla griglia di uscita dell'aria.

I bambini NON devono giocare con il dispositivo.

Questo apparecchio dovrà essere destinato solo all'uso per il quale è stato espressamente concepito; qualsiasi impiego non conforme alle indicazioni contenute nel presente manuale è da considerarsi improprio e pericoloso. Il produttore non può essere ritenuto responsabile per eventuali danni derivanti da utilizzo improprio e/o irragionevole.

Questo apparecchio NON è idoneo per impiego in ambienti con atmosfere esplosive (con presenza di sostanze infiammabili sotto forma di gas, vapore, nebbia o polvere, in condizioni atmosferiche in cui, dopo l'accensione, la combustione si propaga nell'aria).

Gli elementi dell'imballaggio (sacchetti in plastica, polistirolo espanso, etc.) non devono essere lasciati alla portata di bambini o incapaci in quanto rappresentano potenziali fonti di pericolo.

L'installazione/assemblaggio del dispositivo dovrà essere effettuata/o secondo le prescrizioni del costruttore. Una errata procedura può causare danni a persone, animali o cose, per i quali il costruttore non può essere ritenuto responsabile.

Posizionare ed utilizzare l'apparecchio su un piano d'appoggio orizzontale e stabile.

Prima di utilizzare l'apparecchio verificare visivamente l'integrità del medesimo e del suo cavo di alimentazione. In caso di dubbi rivolgersi a personale qualificato.

Prima di alimentare l'apparecchio accertarsi che i suoi dati di targa (tensione e frequenza) siano rispondenti a quelli della rete di distribuzione elettrica e che la presa sia idonea al terminale del cavo di cui l'apparecchio è dotato.

Verificare che l'impianto elettrico utilizzato per l'alimentazione sia dotato delle adeguate protezioni a norma delle leggi in vigore.

NON alimentare l'apparecchio mediante prese multiple.

Evitare se possibile l'impiego di adattatori e/o prolunghe; qualora il loro impiego si rendesse indispensabile utilizzare esclusivamente materiale conforme alle vigenti norme di sicurezza e nel rispetto dei parametri elettrici degli adattatori in questione.

L'apparecchio non deve essere acceso mediante temporizzatori esterni e/o altri dispositivi di controllo remoto non espressamente previsti dal presente manuale.

NON utilizzare né conservare il dispositivo in prossimità di fonti di calore localizzate (caloriferi, stufe etc.).

NON immergere l'apparecchio in acqua o altri liquidi; in caso di caduta accidentalmente in acqua NON cercare di recuperarlo ma innanzitutto scollegare immediatamente il cavo di alimentazione dalla presa elettrica. Utilizzando l'apparecchio per la prima volta, assicurarsi di aver tolto ogni etichetta o foglio di protezione che ne impedisca il corretto funzionamento. Collegare e scollegare il cavo di alimentazione con le mani asciutte e reggendolo saldamente.

Prima di inserire la spina nella presa di corrente assicurarsi che il pulsante di avviamento dell'apparecchio sia in posizione "OFF" (spento). Svolgere sempre totalmente il cavo di alimentazione onde evitare surriscaldamenti, evitare in ogni caso di tenderlo (non tirarlo, strattarlo, né utilizzarlo per trascinarlo il dispositivo cui è collegato).

Evitare di posizionare il cavo di alimentazione su superfici abrasive o taglienti o comunque in posizioni dove può essere facilmente danneggiato.

NON ostruire né totalmente né parzialmente le prese d'aria né inserirvi oggetti all'interno.

Durante il funzionamento non toccare il dispositivo con parti del corpo bagnate o umide, in ogni caso si consiglia di interporre fra se e il piano di appoggio un elemento isolante (ad esempio indossando scarpe con suola in gomma).

Durante l'uso l'apparecchio deve essere tenuto a distanza di sicurezza da qualsiasi oggetto e/o sostanza infiammabile o potenzialmente esplosiva. In caso di funzionamento anomalo o di anomalie durante il funzionamento spegnere subito l'apparecchio, scollegarlo dall'alimentazione, verificare le cause delle anomalie riscontrate eventualmente con l'aiuto di personale qualificato. Evitare in ogni caso di effettuare operazioni non previste dal presente manuale d'uso (come smontarlo e/o modificarlo).

Ricordarsi di scollegare sempre il cavo di alimentazione del dispositivo per periodi di inutilizzo prolungati, prima di riporlo e prima di effettuare qualsiasi operazione di pulizia o manutenzione.

Conservare e utilizzare l'apparecchio esclusivamente in ambienti interni o in ogni caso protetto da agenti atmosferici come pioggia, irraggiamento diretto del sole o polvere.

L'apparecchio non è progettato per l'uso o la conservazione in esterno.

La pulizia e manutenzione del dispositivo NON deve essere effettuata da bambini senza la supervisione di un adulto.

Prima di scollegare l'apparecchio spegnerlo mediante l'apposito comando sul pannello di controllo.

Allorché si decida di non utilizzare più un apparecchio di questo tipo, si raccomanda di rendere innocue quelle parti dell'apparecchio che possono costituire un pericolo per le persone o di smaltirle compatibilmente con le normative vigenti in merito.

NON alimentare il dispositivo senza prima averlo correttamente assemblato seguendo le istruzioni del presente manuale.

Posizionare l'apparecchio ad una adeguata distanza da oggetti o pareti circostanti in modo tale che il suo funzionamento non possa essere causa di danni accidentali.

NON utilizzare il dispositivo in prossimità di fornelli a gas o fiamme libere in generale.

NON utilizzare il dispositivo in prossimità di tende o tessuti liberi.

NON appendere il ventilatore ad una parete od al soffitto salvo tale modalità di installazione non sia espressamente prevista e spiegata nel presente manuale.

NON coprire in alcun modo il dispositivo durante il funzionamento.

NON inserire oggetti o parti del corpo nella griglia di protezione della ventola.

NON lasciare l'apparecchio incustodito per lunghi periodi durante il funzionamento.

NON rimanere esposti per lunghi periodi al flusso d'aria generato dal dispositivo in funzione, può provocare danni alla salute.

Se l'apparecchio deve essere immagazzinato per lungo tempo e non usato regolarmente, riporlo nel suo imballo originale e metterlo in un luogo secco ed asciutto. Quando lo si usa per la prima volta dopo un lungo periodo di inutilizzo, controllare che l'apparecchio sia pulito e che le pale del motore girino liberamente (a dispositivo non alimentato) senza alcun freno.

Per motivi di sicurezza l'apparecchio non può essere smontato.

L'apparecchio è stato costruito e concepito per funzionare in ambienti domestici, pertanto ogni altro uso è da considerarsi improprio e quindi pericoloso.

Non introdurre alcun oggetto attraverso la griglia di protezione e le prese d'aria.

Non utilizzare l'apparecchio in presenza di materiale infiammabile (benzina, vernici ecc.).

Tenere il cavo lontano da fonti di calore.

ATTENZIONE: NON UTILIZZARE IL PRODOTTO IN PROSSIMITÀ DI TENDE O DI ALTRI MATERIALI COMBUSTIBILI.

ATTENZIONE: PER EVITARE SURRISCALDAMENTI NON COPRIRE L'APPARECCHIO E NON OSTRUIRE LE PRESE D'ARIA.

AVVERTENZE BATTERIE:

1.TENERE LE BATTERIE FUORI DALLA PORTATA DEI BAMBINI.

L'ingestione può provocare ustioni chimiche, perforazione dei tessuti molli e morte. Ustioni gravi possono insorgere entro 2 ore dall'ingestione. Consultare immediatamente un medico.

2.Non permettere ai bambini di sostituire le batterie.

3.Inserire correttamente le batterie, facendo attenzione alle polarità (+ e -) marcate sulle batterie e sull'apparecchio.

4.Le batterie non devono essere messe in cortocircuito.

5.Non caricare le batterie.

6.Non forzare la scarica delle batterie.

7.Non utilizzare tra loro batterie nuove e usate o batterie di diverso tipo o di diversi produttori.

8.Le batterie scariche devono essere rimosse immediatamente dall'apparecchio e smaltite correttamente, secondo le leggi in vigore.

9.Non scaldare le batterie e non esporle a fonti di calore.

10.Non saldare direttamente le batterie.

11.Non smontare le batterie.

12.Non deformare le batterie.

13.Non buttare e non smaltire le batterie nel fuoco.

14.Non mettere a contatto con l'acqua o l'umidità, in particolare nel caso in cui il contenitore della batteria dovesse essere danneggiato.

15.Non incapsulare e non modificare le batterie.

16.Conservare le batterie non utilizzate nel loro imballaggio originale lontano da oggetti metallici. Se già rimosse dall'imballaggio, non mischiare o mescolare le batterie.

17.Se si intende non utilizzare l'apparecchio per un periodo di tempo prolungato, rimuovere le batterie.

18.Pulire i contatti delle batterie e quelli dell'apparecchio prima di inserire le batterie.

19.In caso di perdite dalle batterie, evitare qualsiasi contatto con il materiale fuoriuscito; in caso contatto, sciacquare la parte interessata con acqua e consultare un medico.

Informazioni tecniche

IT

- 1 - Pannello comandi
- 2 - Display
- 3 - Griglia di uscita dell'aria
- 4 - Corpo principale
- 5 - Maniglia
- 6 - Interruttore generale
- 7 - Base
- 8 - Telecomando
- 9 - Luce notturna

Dati tecnici : vedere etichetta sull'apparecchio



Istruzioni d'uso

IT

Batterie

Il telecomando viene fornito con batteria (tipo CR2025, 3V); rimuovere la plastica protettiva dal vano batteria del telecomando prima dell'utilizzo. Quando la batteria è esaurita, essa deve essere sostituita con una dello stesso tipo seguendo i disegni riportati sul retro del telecomando:

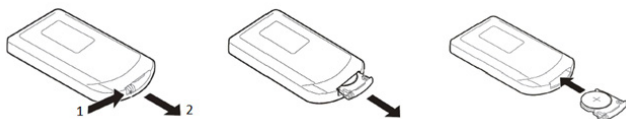

Descrizione dei comandi

Prima di connettere o disconnettere l'apparecchio, assicurarsi che l'interruttore generale (6) sia in posizione di spento "0" (OFF).

Per accendere l'apparecchio bisogna inserire la spina nella presa di corrente e posizionare l'interruttore (6) su "I" (ON).

L'apparecchio è comandabile sia dal pannello comandi posto sul corpo principale sia dal telecomando fornito in dotazione.

Pulsante On/Off



-Premere questo pulsante con l'apparecchio spento per accenderlo; l'apparecchio si accende in modalità ventilazione estiva "Cool", il display (2) visualizza la temperatura ambiente.

-Premere questo pulsante con l'apparecchio in funzione per spegnerlo.

Attendere 30 secondi fino allo spegnimento della ventilazione, successivamente posizionare l'interruttore (6) su "0".

Pulsante Light

Premere questo pulsante per cambiare il colore della luce notturna (9): spenta, azzurro, viola, rosso. La luce notturna può essere attivata anche con l'apparecchio spento, con l'interruttore (6) su I.

Pulsante "Mode"

Premere questo pulsante quando l'apparecchio è acceso per selezionare la modalità di funzionamento desiderata a scelta tra:

- ventilazione (l'indicatore luminoso Cool si accende)
- aria calda (l'indicatore luminoso Low si accende)
- aria molto calda (l'indicatore luminoso High si accende)

Pulsante "Swing"

Premere questo pulsante per attivare o disattivare l'oscillazione automatica dell'apparecchio; quando l'oscillazione è attiva, la relativa spia Swing si illumina.

Pulsante "Timer"

Premere il pulsante "Timer" quando l'apparecchio è in funzione per programmare lo spegnimento automatico in un intervallo da 1 a 12 ore dal momento della programmazione.

Ad ogni pressione il tempo aumenta di un'ora.

Alcuni secondi dopo aver selezionato il timer, il display (2) visualizzerà nuovamente la temperatura ambiente.

Quando la funzione timer è attiva l'indicatore luminoso Timer è acceso sul pannello comandi.

Per disattivare la funzione timer premere il tasto timer ripetutamente fino a che il display visualizza "0 0".

Pulsanti Tem. e

Premere uno di questi pulsanti per impostare la temperatura ambiente desiderata (funzionamento automatico); sul display (2) lampeggerà la temperatura impostata.

Premere il pulsante (+)/(Temp) per aumentare la temperatura o il pulsante (-) per diminuirla: la temperatura impostata varierà ciclicamente da un minimo di 15°C ad un massimo di 40°C.

Una volta selezionata la temperatura desiderata, dopo alcuni secondi il display (2) visualizzerà la temperatura ambiente.

Nella modalità automatica l'apparecchio regola in modo automatico la potenza riscaldante in base alla differenza tra temperatura ambiente e temperatura desiderata. In questa modalità di funzionamento l'apparecchio può commutare tra i vari livelli di potenza (ventilazione, potenza bassa, potenza alta) anche ripetutamente. Il livello di potenza selezionato è sempre visualizzato sul display. Una volta raggiunta la temperatura impostata, verrà comunque mantenuta attiva la ventilazione per poter monitorare meglio la temperatura ambiente.

Per disattivare questa funzione premere il tasto "Mode"  e selezionare manualmente la funzione desiderata (sola ventilazione, potenza bassa o potenza alta).

Manutenzione

IT

Disinserire la spina dalla presa di corrente prima di effettuare qualsiasi operazione di pulizia e manutenzione.

L'apparecchio non necessita di particolari manutenzioni; è sufficiente una regolare pulizia.

Pulire l'apparecchio solamente quando è freddo.

La pulizia dell'apparecchio, deve essere effettuata con un panno morbido e leggermente umido.

Non utilizzare sostanze, liquidi o panni eccessivamente bagnati, perché eventuali infiltrazioni potrebbero danneggiare l'apparecchio irreparabilmente.

NON IMMERGERE MAI L'APPARECCHIO IN ACQUA.

Polvere all'interno dell'apparecchio

Utilizzare un aspirapolvere sulla griglia posteriore.

Smaltimento

IMBALLAGGIO

Per rispettare l'ambiente, il materiale dell'imballaggio deve essere buttato correttamente rispettando la raccolta differenziata. Verifica le disposizioni del tuo comune.



BATTERIE - Rimuovere le batterie dall'apparecchio prima dello smaltimento. Non gettare le batterie nei rifiuti domestici. Lo smaltimento delle batterie deve avvenire negli appositi contenitori o negli specifici centri di raccolta. L'adeguata raccolta differenziata contribuisce ad evitare possibili effetti negativi sull'ambiente e sulla salute. Per rimuovere le batterie, seguire le indicazioni delle *Istruzioni d'uso*.



SMALTIMENTO

Informazione agli utenti: ai sensi dell'art. 26 del Decreto Legislativo 14 marzo 2014, n. 49 "Attuazione della direttiva 2012/19/UE sui rifiuti di apparecchiature elettriche ed elettroniche (RAEE)" Il simbolo del cassonetto barrato riportato sull'apparecchiatura o sulla sua confezione indica che il prodotto alla fine della propria vita utile deve essere raccolto separatamente dagli altri rifiuti. L'utente dovrà, pertanto, conferire l'apparecchiatura giunta a fine vita agli idonei centri comunali di raccolta differenziata dei rifiuti elettrotecnici ed elettronici. In alternativa alla gestione autonoma è possibile consegnare l'apparecchiatura che si desidera smaltire al rivenditore, al momento dell'acquisto di una nuova apparecchiatura di tipo equivalente. Presso i rivenditori di prodotti elettronici con superficie di vendita di almeno 400 m² è inoltre possibile consegnare gratuitamente, senza obbligo di acquisto, i prodotti elettronici da smaltire con dimensioni inferiori a 25 cm. L'adeguata raccolta differenziata per l'avvio successivo dell'apparecchiatura dismessa al riciclaggio, al trattamento e allo smaltimento ambientalmente compatibile contribuisce ad evitare possibili effetti negativi sull'ambiente e sulla salute e favorisce il reimpiego e/o riciclo dei materiali di cui è composta l'apparecchiatura.

GARANZIA

Condizioni

La garanzia ha validità 24 mesi dalla data d'acquisto.

La presente garanzia è valida solo se viene correttamente compilata ed accompagnata dallo scontrino fiscale che ne prova la data di acquisto.

L'apparecchio deve essere consegnato esclusivamente presso un nostro Centro Assistenza autorizzato.

Per garanzia si intende la sostituzione o la riparazione dei componenti dell'apparecchio che risultano difettosi all'origine per vizi di fabbricazione.

Viene comunque garantita l'assistenza (a pagamento) anche a prodotti fuori garanzia.

Il consumatore è titolare dei diritti applicabili dalla legislazione nazionale disciplinante la vendita dei beni di consumo; questa garanzia lascia inpregiudicati tali diritti.

La Casa costruttrice declina ogni responsabilità per eventuali danni a persone, animali o cose, conseguenti ad uso improprio dell'apparecchio e alla mancata osservanza delle prescrizioni indicate nell'apposito libretto istruzioni.

Limitazioni

Ogni diritto di garanzia e ogni nostra responsabilità decadono se l'apparecchio è stato:

-Manomesso da parte di personale non autorizzato.

-Impiegato, conservato o trasportato in modo improprio.

Sono comunque escluse dalla garanzia le perdite di prestazioni estetiche o tali da non compromettere la sostanza delle funzioni.

Se nonostante la cura nella selezione dei materiali e l'impegno nella realizzazione del prodotto che Lei ha appena acquistato si dovessero riscontrare dei difetti, o qualora avesse bisogno di informazioni, Vi consigliamo di telefonare al rivenditore di zona.

Informazioni obbligatorie per gli apparecchi per il riscaldamento d'ambiente locale elettrici

Identificativo del modello:		AR4P19			
Dato	Simbolo	Valore	Unità	Dato	Unità
Potenza termica				Tipo di potenza termica, solo per gli apparecchi per il riscaldamento d'ambiente locale elettrici ad accumulo (indicare una sola opzione)	
Potenza termica nominale	P_{nom}	2,0	kW	Controllo manuale del carico termico, con termostato integrato	N.A.
Potenza termica minima (indicativa)	P_{min}	1,4	kW	Controllo manuale del carico termico con riscontro della temperatura ambiente e/o esterna	N.A.
Massima potenza termica continua	$P_{max,c}$	2,0	kW	Controllo elettronico del carico termico con riscontro della temperatura ambiente e/o esterna	N.A.
Consumo ausiliario di energia elettrica				Potenza termica assistita da ventilatore	N.A.
Alla potenza termica nominale	eI_{max}	N.A.	kW	Tipo di potenza termica/controllo della temperatura ambiente (indicare una sola opzione)	
Alla potenza termica minima	eI_{min}	N.A.	kW	Potenza termica a fase unica senza controllo della temperatura ambiente	No
In modo stand-by	eI_{SB}	0,0002	kW	Due o più fasi manuali senza controllo della temperatura ambiente	No
				Con controllo della temperatura ambiente tramite termostato meccanico	No
				Con controllo elettronico della temperatura ambiente	SI
				Con controllo elettronico della temperatura ambiente e temporizzatore giornaliero	No
				Con controllo elettronico della temperatura ambiente e temporizzatore settimanale	No
				Altre opzioni di controllo (è possibile selezionare più opzioni)	
				Controllo della temperatura ambiente con rilevamento di presenza	No
				Controllo della temperatura ambiente con rilevamento di finestre aperte	No
				Con opzione di controllo a distanza	No
				Con controllo di avviamento adattabile	No
				Con limitazione del tempo di funzionamento	SI
				Con termometro a globo nero	No
Contatti	POLY POOL S.p.A. - via Sottocorna 21/B, 24020 Parre (BG) - Italy				

ATTENTION : read this booklet carefully it contains important instructions for a safe installation, use and maintenance.

Important instructions to be kept for future reference.

- This appliance can be used by children aged from 8 years and above and persons with reduced physical, sensory or mental capabilities or lack of experience and knowledge if they have been given supervision or instruction concerning use of the appliance in a safe way and understand the hazards involved.
- Children shall not play with the appliance.
- Cleaning and user maintenance shall not be made by children without supervision.
- Children of less than 3 years should be kept away unless continuously supervised.
- Children aged from 3 years and less than 8 years shall only switch on/off the appliance provided that it has been placed or installed in its intended normal operating position and they have been given supervision or instruction concerning use of the appliance in a safe way and understand the hazards involved.
- Children aged from 3 years and less than 8 years shall not plug in, regulate and clean the

appliance or perform user maintenance.

- **CAUTION — Some parts of this product can become very hot and cause burns. Particular attention has to be given where children and vulnerable people are present.**
- If the power cable gets damaged, it has to be replaced only at a service centre approved by the manufacturer in order to prevent any risks.



DO NOT COVER

- **WARNING:** In order to avoid overheating, do not cover the heater.
- Do not place the appliance immediately below a socket outlet.
- Do not use this heater in the immediate surroundings of a bath, a shower or a swimming pool.
- Do not use this heater if it has been dropped.
- Do not use if there are visible signs of damage to the heater.
- Use this heater on a horizontal and stable surface.
- **WARNING:** Do not use this heater in small

rooms when they are occupied by persons not capable of leaving the room on their own, unless constant supervision is provided.

- **WARNING:** To reduce the risk of fire, keep textiles, curtains, or any other flammable material a minimum distance of 1 m from the air outlet.

It is forbidden for the children to play with the device.

This device must be used only for the purpose it was expressly designed; any use not complying with the instructions contained in the manual is considered inappropriate and dangerous. The manufacturer is not responsible for possible damages caused by the inappropriate and/or unreasonable use.

This device is NOT suitable to use it in an explosive environment (in the presence of flammable substances such as gas, vapor, mist or dust, in atmospheric conditions when, after ignition, the combustion is spread in the air).

The packing materials (plastic bags, expanded polystyrene, etc.) must be kept out of the reach of children or disabled persons since they represent potential sources of danger.

This device must be used only for the purpose it was expressly designed; any use not complying with the instructions contained in the manual is considered inappropriate and dangerous. The manufacturer is not responsible for possible damages caused by the inappropriate and/or unreasonable use.

This device is NOT suitable to use it in an explosive environment (in the presence of flammable substances such as gas, vapor, mist or dust, in atmospheric conditions when, after ignition, the combustion is spread in the air).

The packing materials (plastic bags, expanded polystyrene, etc.) must be kept out of the reach of children or disabled persons since they represent potential sources of danger.

The installation/assembly of the device will be made/ or according to the indications of the manufacturer. A wrong procedure may cause damages to persons, animals or objects, for which the manufacturer cannot be considered responsible.

Place and use the device on a horizontal and stable surface.

Before use check the integrity of the device and power cable. In case you are not sure contact a qualified person.

Before powering the device make sure the rating (voltage and frequency) corresponds to the grid and the socket is suitable for the plug of the device.

Make sure the power system is equipped with proper protection according to the law in force.

DO NOT power the device using multiple sockets.

If possible, avoid the use of adapters and/or extension cables; if their use is absolutely necessary, use only materials in compliance with the current safety regulations and according to the electrical parameters of the adapters.

The device must not be switched on using external timers and/or other remote control devices which are not specified in this manual.

DO NOT use or store the device near heat sources (heaters, stoves etc.). DO NOT dip the device in water or other liquids; in case the accidental fall in the water DO NOT try to take it out, but first of all unplug immediately the power cable from the socket.

If you use the device for the first time, make sure to remove any label or protective sheet which blocks its proper functioning.

Plug and unplug the power cable with dry hands and hold it firmly.

Before plugging make sure the start button of the device is in the "OFF" position (turned off).

Always unplug the power cable to avoid the overheating and avoid stretching it (do not pull it, tug it or use it to drag the device to which is connected).

Avoid placing the power cable on abrasive or sharp surfaces or in positions where it can be damaged easily.

DO NOT obstruct totally nor partially the air vents or inserts objects inside.

During the functioning do not touch the device with wet body parts, and in any case it is recommended to have between you and the standing surface, an isolating element (for example wearing shoes with rubber soles).

During the use the device must be keep at a safety distance from any object and/or flammable or potentially explosive substance.

In case of malfunction or anomalies during the functioning, switch off the device immediately, turn off the power and check the cause of the anomalies, if possible, with the support of a qualified person. Avoid carrying out operations which are not specified in this manual (such as disassembling and/or altering).

Always remember to unplug the power cable of the device if it is not used for a long period, before storing, cleaning or performing any maintenance operation.

Store and use the device only indoor or in any case protected from weathering such as rain, direct radiation of the sun and dust. The device

is not design for the external use or storage.

The cleaning and maintenance of the device MUST NOT be done by children without the supervision of an adult.

Before unplugging the device, switch it off, using the proper command on the control panel.

DO NOT hang the fan on the wall or ceiling unless this type of installation is provided and explained in this manual.

Place the device at a proper distance from the objects or surrounding walls making sure that its functioning will not cause accidental damages.

DO NOT use the device near gas stoves or open flames in general.

DO NOT use the device near curtains or textiles.

DO NOT hang the fan on the wall or ceiling unless this type of installation is provided and explained in this manual.

DO NOT cover the device during functioning.

DO NOT insert objects or body parts inside the protection grille of the fan.

DO NOT leave the device unsupervised for a long period during functioning.

DO NOT expose yourself for a long period to the air flow generated by the device because it can cause damage to the health.

If the fan must be stored for a long period and is not used regularly, place the fan in its original packaging in a dry place. When you use it for the first time after a long period of inactivity, make sure the fan is clean and the motor blades turn freely (with the device not powered) without any restraint.

For safety reasons, the appliance should never be opened.

The appliance has been designed and manufactured to operate in the home. Any other use is considered inappropriate and dangerous.

Do not insert objects through the safety grill or the air inlets.

Do not use the heater in presence of flammable substances (petrol, paints, etc.).

Do not place the cord near sources of heat.

WARNING: DO NOT COVER THIS PRODUCT NEAR CURTAINS OR OTHER COMBUSTIBLE MATERIAL.

WARNING: DO NOT COVER THE APPLIANCE OR OBSTRUCT THE AIR INLETS TO AVOID OVERHEATING.

WARNINGS ABOUT BATTERIES:

1. **KEEP BATTERIES OUT OF THE REACH OF CHILDREN.** Swallowing can lead to chemical burns, perforation of soft tissue, and death. Severe burns can occur within 2 hours of ingestion. Seek medical attention immediately.

2. Do not allow children to replace batteries.

3. Always insert batteries correctly with regard to polarity (+ and -) marked

on the battery and the equipment.

4. Do not short-circuit batteries.

5. Do not charge batteries.

6. Do not force discharge batteries.

7. Do not mix new and used batteries or batteries of different types or brands.

8. Exhausted batteries should be immediately removed from equipment and properly disposed of.

9. Do not heat batteries

10. Do not weld or solder directly to batteries.

11. Do not dismantle batteries.

12. Do not deform batteries.

13. Do not dispose of batteries in fire.

14. A lithium battery with a damaged container should not be exposed to water.

15. Do not encapsulate and/or modify batteries.

16. Store unused batteries in their original packaging away from metal objects. If already unpacked, do not mix or jumble batteries.

17. Remove batteries from equipment if it is not to be used for an extended period of time unless it is for emergency purposes.

18. Clean the battery contacts and also those of the equipment prior to battery installation.

19. In case of leak from batteries, avoid any contact with it; in case of contact, wash the affected part with water and seek medical attention.

Technical informations

GB

- 1 - Control panel
- 2 - Display
- 3 - Air outlet
- 4 - Main body
- 5 - Handle
- 6 - Main switch
- 7 - Base
- 8 - Remote control
- 9 - Night light



Technical data indicated on the appliance.

Instructions for use

GB

Batteries

The remote control is supplied with CR2025 3V batteries; remove the protective plastic from the battery compartment of the remote control before use.

When the battery has run out, it must be replaced with another one of the same type.

To remove the battery, refer to the diagram shown on the back of the remote control:

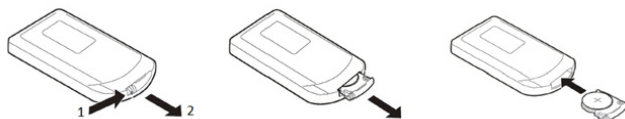

Description of controls:

Make sure that the function switch (6) is in the OFF position "0" before connecting or disconnecting the apparatus.

To turn the appliance on, insert the plug in the power outlet, set the main switch (6) to "I".

For your convenience the unit can be operated by using control panel in the main body or using remote control included.



On/Off button

- When the device is switched off, press this button to turn it on. The

device switches on in summer ventilation mode "Cool".

The display (2) will show the room temperature.

- When the device is switched on, press this button to turn it off.

Wait 30 seconds until the fan will stop; then switch off the appliance by setting the main switch (6) to "0".

Light button



Press this button to change the colour of the night light (9): off, blue, purple, red. The night light can be turned on even when the device is switched off, with the switch (6) on I.

Mode button



When the device is switched on, press this button to change the operating mode:

- ventilation (indicator Cool);
- minimum heating (indicator Low);
- maximum heating (indicator High).

Swing button



Press this button to activate or deactivate the automatic swing function of the device. When the swing function is active, the corresponding indicator Swing lights up.

Timer button



Press the TIMER button when the device is working to program automatic switch-off at an interval of between 1 to 12 hours from when it is programmed. Every time the button is pressed, the interval increases by one hour.

A few seconds after selecting the timer, the display (2) will show the room temperature again.

When the timer function is activated, the indicator "Timer" lights up on the control panel. To disable the timer function, press the timer button repeatedly until the display shows "0 0".



Tem. Button

Press one of these buttons to set the desired room temperature (automatic function); the set temperature will flash on the display (2). Press button (+)/(Tem.) to increase the temperature or button “-“ to decrease it: the set temperature will change from a minimum of 15°C to a maximum of 40°C.

Once the desired temperature has been selected, the display (2) will show the room temperature after a few seconds.

In automatic mode, the device will automatically regulate the heating power based on the difference between the room temperature and the set temperature. In this operating mode, the device will also switch between the various power levels (ventilation, low power, high power) repeatedly. The selected power level is always shown on the display. Once the set temperature has been reached, ventilation will still remain active in order to monitor the room temperature more effectively.



To disable this function, press the “Mode” button and manually select the desired function (ventilation only, low power or high power).

Maintenance

GB

This appliance does not require any special maintenance.

Disconnect the plug from the socket and let the appliance cool down well before cleaning it.

In order to clean the appliance, use a soft or slight damp cloth.

Never use abrasives or chemical solvents.

Do not use very wet substances, liquids or cloths to prevent water from entering into the apparatus and irreparably damaging it.

NEVER IMMERSE THE APPLIANCE INTO THE WATER.

Dust inside the appliance

Use a vacuum cleaner on the back grid.

User Information

PACKAGING

In order to respect the environment, packaging material must be disposed of properly in accordance with separate collection. Check local regulations.



BATTERIES - Remove the batteries from the appliance before its disposal. Do not dispose the batteries with domestic waste. The batteries must be disposed of in the appropriate containers or in the specific collecting centre. Suitable segregated collection helps prevent damage to the environment and to human health. To remove batteries, refer to *Instructions for use*.



USER INFORMATION

“Implementation of Directive 2012/19/EU on Waste Electrical and Electronic Equipment (WEEE)”, pertaining to reduced use of hazardous substances in electrical and electronic equipment, as well as to waste disposal.

The symbol of the crossed-out wheeled bin on the equipment or on its packaging indicates that the product must be disposed of separately from other waste at the end of its service life.

The user must therefore take the dismissed equipment to suitable separate collection centres for electrical and electronic waste.

For more details, please contact the appropriate local authority.

Suitable segregated collection of the equipment for subsequent recycling, treatment or environmentally-friendly disposal helps prevent damage to the environment and to human health, and encourages the re-use and/or recycling of the materials that make up the equipment.

Abusive disposal of the product by the user shall result in the application of administrative fines in accordance with the laws in force.

GUARANTEE

Terms and Conditions

The guarantee is valid for 24 months.

This guarantee applies only if it has been duly filled in and is submitted with the receipt showing the date of purchase.

The guarantee covers the replacement or repair of parts making up the appliance which were faulty at source due to manufacturing faults.

After the guarantee has expired, the appliance will be repaired against payment.

The manufacturer declines any responsibility for damage to persons, animals or property due to misuse of the appliance and failure to observe the directions contained in the instructions.

Limits

All rights under this guarantee and any responsibility on our part will be voided if the appliance has been:

- mishandled by unauthorized persons
- improperly used, stored or transported.

The guarantee does not cover damage to the outward appearance or any other that does not prevent regular operation.

If any faults should be found despite the care taken in selecting the materials and in creating the product, or if any information or advice are required, please contact your local dealer.

Information requirements for electric local space heaters

Model identifier(s):		AR4P19			
Item	Symbol	Value	Unit	Item	Unit
Heat output				Type of heat input, for electric storage local space heaters only (select one)	
Nominal heat output	P_{nom}	2,0	kW	Manual heat charge control, with integrated thermostat	N.A.
Minimum heat output (indicative)	P_{min}	1,4	kW	Manual heat charge control with room and/or outdoor temperature feedback	N.A.
Maximum continuous heat output	$P_{max,c}$	2,0	kW	Electronic heat charge control with room and/or outdoor temperature feedback	N.A.
Auxiliary electricity consumption				Fan assisted heat output	
At nominal heat output	eI_{max}	N.A.	kW	Type of heat output/room temperature control (select one)	
At minimum heat output	eI_{min}	N.A.	kW	Single stage heat output and no room temperature control	No
In standby mode	eI_{SB}	0,0002	kW	Two or more manual stages, no room temperature control	No
				With mechanic thermostat room temperature control	No
				With electronic room temperature control	Yes
				Electronic room temperature control plus day timer	No
				Electronic room temperature control plus week timer	No
				Other control options (multiple selections possible)	
				Room temperature control, with presence detection	No
				Room temperature control, with open window detection	No
				With distance control option	No
				With adaptive start control	No
				With working time limitation	Yes
				With black bulb sensor	No
Contact details	POLY POOL S.p.A. - via Sottocorna 21/B, 24020 Parre (BG) - Italy				

ATTENTION : lire attentivement cette notice car elle contient d'importantes instructions pour la sécurité en matière d'installation, usage et entretien.

Instructions importantes à conserver pour des références futures.

- L'appareil peut être utilisé par des enfants âgés d'au moins 8 ans et par des personnes ayant des capacités physiques, sensorielles ou mentales réduites, ou manquant d'expérience ou de connaissances nécessaires, à condition que ces enfants et ces personnes soient supervisés ou qu'ils aient reçu des instructions concernant l'utilisation sûre de l'appareil et la compréhension des risques inhérents à celui-ci.
- Les enfants ne doivent pas jouer avec l'appareil.
- Le nettoyage et l'entretien à effectuer par l'utilisateur ne doivent pas être effectués par des enfants sans surveillance.
- Les enfants de moins de 3 ans doivent

être tenus à distance s'ils ne sont pas surveillés en permanence.

- Les enfants âgés de 3 à 8 ans ne doivent allumer/éteindre l'appareil que s'il a été placé ou installé dans sa position normale de fonctionnement et s'ils ont reçu une surveillance ou des instructions concernant l'utilisation sûre de l'appareil et comprennent les dangers.
- Les enfants âgés de 3 à 8 ans ne doivent pas brancher, régler ou nettoyer l'appareil, ni effectuer l'entretien par l'utilisateur.
- **ATTENTION - Certaines parties de ce produit peuvent devenir très chaudes et provoquer des brûlures. Une attention particulière doit être accordée aux endroits où des enfants et des personnes vulnérables sont présents.**
- Si le câble d'alimentation devait être endommagé, il faut le remplacer uniquement auprès des centres d'assistance autorisés par le constructeur,

afin de prévenir tous les risques.



NE PAS COUVRIR

- **ATTENTION** : Pour éviter toute surchauffe, ne couvrez pas l'appareil.
- Ne placez pas l'appareil immédiatement sous une prise de courant.
- N'utilisez pas cet appareil à proximité immédiate d'une baignoire, d'une douche ou d'une piscine.
- N'utilisez pas cet appareil s'il est tombé.
- Ne pas utiliser l'appareil s'il présente des signes visibles de dommages.
- Utilisez cet appareil sur une surface horizontale et stable.
- **ATTENTION** : ne pas utiliser dans les petites pièces lorsque celles-ci sont occupées par des personnes qui ne sont pas en mesure de quitter la pièce par elles-mêmes, sauf si elles sont sous surveillance constante.

- **ATTENTION** : pour réduire les risques d'incendie, maintenez les tissus, les rideaux ou tout autre matériau inflammable à une distance minimale d'au moins 1 m de la grille de sortie d'air.

Les enfants NE doivent PAS jouer avec l'appareil.

Cet appareil devra être destiné uniquement à l'utilisation pour laquelle il a été conçu ; tout usage non conforme aux indications contenues dans cette notice est impropre et dangereux. Le fabricant décline toute responsabilité pour les dommages dérivant de l'utilisation impropre et/ou déraisonnable.

Cet appareil N'est PAS indiqué pour l'usage dans des lieux à atmosphère explosive (présence de substances inflammables sous forme de gaz, vapeur, brouillard ou poussière, dans des conditions atmosphériques où, après l'allumage, la combustion se propage dans l'air)

Les éléments de l'emballage (sachets en plastique, polystyrène expansé, etc.) ne doivent pas être laissés à la portée des enfants ou de personnes incompétentes car ils représentent des sources de danger potentiel.

L'installation/assemblage du dispositif devra être effectué(e) selon les consignes du fabricant. Une mauvaise procédure peut provoquer des dommages aux personnes, animaux ou choses, pour lesquels le fabricant ne peut être retenu responsable.

Positionner et utiliser l'appareil sur un plan d'appui horizontal et stable.

Vérifier, avant d'utiliser l'appareil, son état et celui du cordon d'alimentation. En cas de doutes, s'adresser au personnel qualifié.

S'assurer, avant d'alimenter l'appareil, que les données de la plaque (tension et fréquence) correspondent à celles du réseau de distribution électrique et que la prise est conforme à la fiche du câble de l'appareil.

Vérifier que l'installation électrique utilisée pour l'alimentation est dotée des protections conformes aux lois en vigueur.

Il NE faut PAS alimenter l'appareil avec des prises doubles.

Éviter, si possible, l'utilisation d'adaptateurs et/ou de rallonges ; si leur utilisation s'impose, utiliser exclusivement du matériel conforme aux normes de sécurité en vigueur et respectueux des paramètres électriques des adaptateurs en question.

L'appareil ne doit pas être allumé avec des temporisateurs externes et/ou d'autres dispositifs de contrôle à distance non expressément cités dans ce manuel.

Il NE faut PAS utiliser ni conserver le dispositif à proximité des sources de chaleur localisées (radiateurs, poêles, etc.).

Il NE faut PAS plonger l'appareil dans l'eau ou d'autres liquides ; s'il devait tomber accidentellement dans l'eau, il NE faut PAS le récupérer avant d'avoir débranché le cordon d'alimentation de la prise électrique. Pour utiliser l'appareil pour la première fois, s'assurer d'avoir enlevé toutes les étiquettes ou film de protection qui en empêche le bon fonctionnement.

Brancher et débrancher le cordon d'alimentation avec les mains sèches et en le tenant fermement.

Contrôler, avant de brancher la fiche à la prise, que le bouton de marche de l'appareil est positionné sur « OFF » (éteint).

Dérouler totalement le cordon d'alimentation pour éviter les surchauffes, éviter de tirer dessus (il ne faut pas le tendre, l'agiter ni l'utiliser pour traîner l'appareil auquel il est branché).

Éviter de positionner le cordon d'alimentation sur des surfaces abrasives ou tranchantes ou à des endroits où il peut facilement s'abîmer.

Il NE faut PAS obstruer totalement ni partiellement les prises d'air ou y insérer des objets à l'intérieur.

Il ne faut pas toucher l'appareil avec les parties du corps mouillées ou humides pendant le fonctionnement ; nous conseillons en tous les cas de mettre, entre soi-même et le plan d'appui, un élément isolant (par exemple en chaussant des chaussures avec la semelle en caoutchouc). Pendant l'utilisation l'appareil doit être tenu à distance de sécurité de tout objet et/ou substance inflammable ou potentiellement explosive.

En cas de fonctionnement anormal ou d'anomalies pendant le fonctionnement,

éteindre immédiatement l'appareil, le débrancher de sa source d'alimentation, vérifier les causes des anomalies, éventuellement avec l'aide d'un personnel qualifié. Éviter dans tous les cas d'effectuer des opérations non prévues dans ce manuel d'emploi (démontage et/ou modifications).

Débrancher l'appareil par le câble d'alimentation du dispositif durant les périodes d'inutilisation prolongée, avant de le ranger et d'effectuer une quelconque opération de nettoyage ou d'entretien.

Conservé et utilisé l'appareil exclusivement en milieux internes ou en tous les cas, protégés des agents atmosphériques comme la pluie, les rayons directs du soleil ou de la poussière.

L'appareil n'est pas conçu pour l'utilisation et la conservation à l'extérieur. Le nettoyage et l'entretien du dispositif NE doivent PAS être effectués par des enfants sans la surveillance d'un adulte.

Avant de débrancher l'appareil, l'éteindre par la commande du panneau de contrôle.

Si on décide de ne plus utiliser un appareil de ce type, il est recommandé de rendre inoffensives les parties de l'appareil qui peuvent constituer un danger pour les personnes ou de les éliminer d'une manière compatible

avec les normes en vigueur en la matière.

Il NE faut PAS alimenter le dispositif sans l'avoir d'abord correctement assemblé d'après les instructions de ce manuel.

Positionner l'appareil à une distance adéquate des objets ou des murs autour pour que le fonctionnement ne puisse pas provoquer de dommages accidentels.

Il NE faut PAS utiliser le dispositif à proximité de fourneaux à gaz ou de flammes nues en général.

Il NE faut PAS utiliser le dispositif à proximité de rideaux ou tissus.

Il NE faut PAS accrocher le climatiseur à un mur ou au plafond, la seule installation admise est celle expressément indiquée dans ce manuel.

Il NE faut en aucun cas couvrir l'appareil durant le fonctionnement.

Il NE faut PAS introduire d'objets ou des parties du corps dans la grille de protection des hélices.

Il NE faut PAS laisser l'appareil trop longtemps sans surveillance pendant le fonctionnement.

Il NE faut PAS rester trop longtemps exposé au flux d'air généré par le dispositif en marche, peut provoquer des dommages à la santé.

Si l'appareil doit être stocké pendant une longue période et n'est pas utilisé régulièrement, placez-le dans son emballage d'origine et stockez-le dans un endroit sec et sans humidité. Pour l'utiliser la première fois après une longue période d'inutilisation, contrôlez que l'appareil est propre et que les aubes du moteur tournent (quand le dispositif est éteint) sans aucun frein.

Pour des raisons de sécurité, l'appareil ne peut pas être démonté.

Cet appareil a été conçu et fabriqué pour fonctionner dans un environnement domestique, par conséquent, toute autre utilisation est considérée comme inappropriée et donc dangereuse.

N'introduire aucun objet à travers la grille de protection et les prises d'air. N'utilisez pas l'appareil en présence de matières inflammables (essence, peinture, etc.).

Maintenez le cordon électrique à l'écart des sources de chaleur.

ATTENTION : N'UTILISEZ PAS LE PRODUIT À PROXIMITÉ DE RIDEAUX OU D'AUTRES MATÉRIEAUX COMBUSTIBLES.

ATTENTION : POUR ÉVITER TOUTE SURCHAUFFE, NE COUVREZ PAS L'APPAREIL ET N'OBSTRUEZ PAS LES PRISES D'AIR.

MISES EN GARDE POUR LES PILES :

1. GARDER LES PILES HORS DE LA PORTÉE DES ENFANTS.

L'ingestion peut provoquer des brûlures chimiques, une perforation des tissus mous et la mort. Des brûlures graves peuvent survenir dans les 2 heures suivant l'ingestion. Consulter un médecin immédiatement.

2. Ne pas laisser les enfants remplacer les piles.
3. Insérer les piles correctement en respectant les polarités (+ et -) indiquées sur les piles et sur l'appareil.
4. Les piles ne doivent pas être court-circuitées.
5. Ne pas charger les piles.
6. Ne pas forcer les piles à se décharger.
7. Ne pas utiliser simultanément de piles neuves et usagées, ni de piles de types ou de fabricants différents.
8. Les piles déchargées doivent être immédiatement retirées de l'appareil et éliminées conformément aux lois en vigueur.
9. Ne pas chauffer les piles et ne pas les exposer à la chaleur.
10. Ne pas souder directement les piles.
11. Ne pas démonter les piles.
12. Ne pas déformer les piles.
13. Ne pas jeter les piles au feu.
14. Ne pas mettre en contact avec de l'eau ou de l'humidité, surtout si le conteneur des piles est endommagé.
15. Ne pas capsuler ou modifier les piles.
16. Ranger les piles non utilisées dans leur emballage d'origine, à l'écart des objets métalliques. Si elles ont été déjà retirées de l'emballage, ne pas mélanger les piles.
17. Si vous avez l'intention de ne pas utiliser l'appareil pendant une période prolongée, retirez les piles.
18. Nettoyer les contacts des piles et ceux de l'appareil avant d'insérer les piles.
19. En cas de fuites des piles, éviter tout contact avec le matériau qui fuit ; en cas de contact, rincer la partie affectée avec de l'eau et consulter un médecin.

Informations techniques

FR

- 1 - Panneau de commande
- 2 - Afficher
- 3 - Grille de sortie d'air
- 4 - Corps principal
- 5 - Poignée
- 6 - Interrupteur principal
- 7 - Base
- 8 - Télécommande
- 9 - Veilleuse

Dates techniques indiqués sur l'appareil



Instructions d'utilisation

FR

Piles

La télécommande est fournie avec une pile CR2025 3V ; retirer le film de protection du compartiment à piles de la télécommande avant utilisation. Lorsque la pile est usée, vous devez la remplacer par une autre du même type.

Pour retirer la pile, suivre les figures au dos de la télécommande :

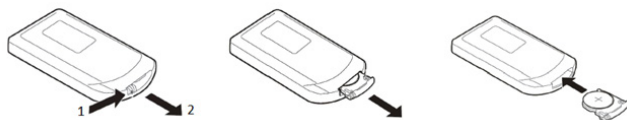

Description des commandes:

Avant de brancher ou de débrancher l'appareil, s'assurer que le Interrupteur principal (6) est sur la position "0".

Pour allumer l'appareil, insérer la fiche dans la prise et placer l'interrupteur (6) sur « I ».

L'appareil peut être commandé par le panneau de commande placé sur le corps principal et par la télécommande fournie.



Touche On/Off

- Appuyer sur cette touche avec l'appareil éteint pour l'allumer. L'appareil s'allume en mode ventilation d'été (voyant "Cool") et l'écran (2) indique la

température ambiante.

- Appuyer sur cette touche avec l'appareil en marche pour l'éteindre.

Attendez 30 secondes jusqu'à ce que le ventilateur s'arrête; puis éteignez l'appareil en positionnant l'interrupteur principal (6) sur «0».

Touche Light



Appuyer sur cette touche pour changer la couleur de la veilleuse (9): éteint, bleu, violet, rouge. La veilleuse peut également être activée quand l'appareil est éteint, avec l'interrupteur (6) sur I.

Touche Mode



Appuyer sur cette touche pour changer le mode de fonctionnement:

- ventilation (voyant Cool);
- chauffage minimum (voyant Low);
- chauffage maximum (voyant High).

Touche Oscillation



Appuyer sur cette touche pour activer ou désactiver l'oscillation automatique de l'appareil; lorsque l'oscillation est active, le voyant Swing s'allume.

Touche Timer



Appuyer sur la touche TIMER (MINUTEUR) lorsque l'appareil fonctionne pour programmer l'extinction automatique dans un intervalle de 1 à 12 heures à partir du moment de la programmation. A chaque pression, le temps augmente d'une heure.

Quelques secondes après la sélection du minuteur, l'écran (2) affiche à nouveau la température ambiante.

Lorsque la fonction de minuteur est active, le voyant "Timer" est allumé sur le panneau de commande. Pour désactiver la fonction de minuteur, appuyer plusieurs fois sur la touche du minuteur jusqu'à ce que l'écran affiche « 0 0 ».



Touches Temp

Appuyer sur l'une de ces touches pour régler la température ambiante souhaitée (fonctionnement automatique) ; la température réglée clignotera à l'écran (2).

Appuyer sur la touche (+)/(Tem.) pour augmenter la température ou sur la touche (-) pour la diminuer : la température de consigne varie de 15 °C minimum à 40 °C maximum.

Une fois que la température souhaitée a été sélectionnée, après quelques secondes, l'affichage (2) indique la température ambiante.

En mode automatique, l'appareil règle automatiquement la puissance de chauffage en fonction de la différence entre la température ambiante et la température souhaitée. En mode automatique, l'appareil peut commuter les divers niveaux de puissance (ventilation, faible puissance, forte puissance) même de façon répétée. Le niveau de puissance sélectionné est toujours affiché à l'écran. Une fois la température définie atteinte, la ventilation reste active afin de mieux surveiller la température ambiante.

Pour désactiver cette fonction, appuyer sur la touche «Mode»  et sélectionner manuellement la fonction souhaitée (ventilation seule, faible puissance ou forte puissance).

Entretien

FR

Cet appareil ne nécessite pas un entretien particulier.

Débranchez l'appareil et laissez refroidir avant d'effectuer toute opération de nettoyage.

Pour le nettoyage de l'appareil, utilisez un chiffon légèrement humide.

N'utilisez pas des produits abrasifs ou des solvants chimiques.

Ne pas utiliser de substances, de liquides ou de chiffons trop mouillés, car d'éventuelles infiltrations pourraient endommager irrémédiablement l'appareil.

N'IMMERGEZ JAMAIS L'APPAREIL DANS L'EAU.

Poussière à l'intérieur de l'appareil

Utilisez un aspirateur sur la grille arrière.

Élimination

EMBALLAGES

Afin de respecter l'environnement, les matériaux d'emballage doivent être éliminés correctement, conformément à la collecte sélective. Vérifiez les réglementations locales.



PILES - Retirer les piles de l'appareil avant de l'éliminer. Ne pas jeter les piles avec les ordures ménagères. Les piles doivent être éliminées dans des conteneurs spéciaux ou dans des points de collecte spécifiques. Une collecte séparée adéquate permet d'éviter d'éventuels effets négatifs sur l'environnement et la santé.

Pour enlever les piles, suivre les indications des *Instructions d'utilisation*.



MISE AU REBUT INFORMATION UTILISATEUR

« Mise en oeuvre de la directive 2012/19/UE sur les déchets d'équipements électriques et électroniques (DEEE) », relative à la réduction de l'utilisation de substances dangereuses dans les appareils électriques et électroniques, ainsi qu'à l'élimination des déchets.

Le symbole de la poubelle sur roulettes barrée sur l'appareil ou sur son emballage indique que le produit doit être éliminé séparément des autres déchets à la fin de sa durée de vie. L'utilisateur doit donc apporter l'appareil à jeter à des centres de collecte séparés appropriés pour les déchets électriques et électroniques.

Pour plus de détails, veuillez contacter l'autorité locale spéciale. Une collecte séparée appropriée de l'appareil pour un recyclage, un traitement ou une élimination respectueux de l'environnement permet d'éviter les dommages à l'environnement et à la santé humaine et encourage la réutilisation et/ou le recyclage des matériaux qui composent l'appareil.

L'élimination abusive du produit par l'utilisateur entraînera l'application d'amendes administratives conformément aux lois en vigueur.

GARANTIE

Conditions

La garantie a une durée de 24 mois à compter de la date d'achat.

Cette garantie est valable seulement si correctement compilée et accompagnée du ticket de caisse qui confirme la date d'achat. L'appareil doit être remis exclusivement à notre SAV agréé.

La garantie couvre la substitution ou la réparation des composants de l'appareil défectueux à l'origine à cause de vices de fabrication. Nous garantissons toute de même l'assistance (payante) même des produits hors garantie.

Le consommateur est titulaire des droits applicables par la législation nationale disciplinant la vente de biens de consommations ; cette garantie ne compromet pas les droits en question.

Le fabricant décline toute responsabilité pour les éventuels dommages physiques ou matériels dérivant de l'utilisation impropre de l'appareil et du non-respect des consignes indiquées dans le manuel.

Limitations

Tous les droits de garantie et toutes nos responsabilités déchoient si l'appareil a été :

-modifié de la part de personnel non autorisé.

-utilisé, conservé ou transporté de façon impropre.

La garantie ne couvre pas les pertes de prestations esthétiques ou celles qui ne compromettent pas l'origine des fonctions.

Si malgré l'attention dédiée au choix des composants et l'engagement dans la réalisation du produit que vous venez d'acheter vous remarquez des défauts ou si vous avez besoin d'informations, veuillez vous adresser au revendeur de zone.

Exigences d'informations applicables aux dispositifs de chauffage décentralisés électriques

Référence(s) du modèle:		AR4P19			
Caractéristique	Symbole	Valeur	Unité	Caractéristique	Unité
Puissance thermique				Type d'apport de chaleur, pour les dispositifs de chauffage décentralisés électriques à accumulation uniquement (sélectionner un seul type)	
Puissance thermique nominale	P_{nom}	2,0	kW	Contrôle thermique manuel de la charge avec thermostat intégré	N.D.
Puissance thermique minimale (indicative)	P_{min}	1,4	kW	Contrôle thermique manuel de la charge avec réception d'informations sur la température de la pièce et/ou extérieure	N.D.
Puissance thermique maximale continue	$P_{max,c}$	2,0	kW	Contrôle thermique électronique de la charge avec réception d'informations sur la température de la pièce et/ou extérieure	N.D.
Consommation d'électricité auxiliaire				Puissance thermique réglable par ventilateur	N.D.
À la puissance thermique nominale	$e_{l,max}$	N.D.	kW	Type de contrôle de la puissance thermique/de la température de la pièce (sélectionner un seul type)	
À la puissance thermique minimale	$e_{l,min}$	N.D.	kW	Contrôle à un palier, pas de contrôle de la température de la pièce	Non
En mode veille	$e_{l,SB}$	0,0002	kW	Contrôle à deux ou plusieurs paliers manuels, pas de contrôle de la température de la pièce	Non
				Contrôle de la température de la pièce avec thermostat mécanique	Non
				Contrôle électronique de la température de la pièce	Oui
				Contrôle électronique de la température de la pièce et programmeur journalier	Non
				Contrôle électronique de la température de la pièce et programmeur hebdomadaire	Non
				Autres options de contrôle (sélectionner une ou plusieurs options)	
				Contrôle de la température de la pièce, avec détecteur de présence	Non
				Contrôle de la température de la pièce, avec détecteur de fenêtre ouverte	Non
				Option contrôle à distance	Non
				Contrôle adaptatif de l'activation	Non
				Limitation de la durée d'activation	Oui
				Capteur à globe noir	Non
Coordonnées de contact		POLY POOL S.p.A. - via Sottocorna 21/B, 24020 Parre (BG) - Italy			

WARNUNG: Lesen Sie dieses Handbuch sorgfältig durch, da es wichtige Anweisungen für die sichere Installation, Verwendung und Wartung enthält.

Wichtige Hinweise zum späteren Nachschlagen.

- Das Gerät kann von Kindern ab 8 Jahren und von Personen mit eingeschränkten körperlichen, sensorischen oder geistigen Fähigkeiten oder ohne Erfahrung oder notwendige Kenntnisse verwendet werden, sofern sie überwacht werden oder über die sichere Verwendung des Geräts und der daraus resultierenden Risiken eingewiesen wurden.
- Kinder dürfen nicht mit dem Gerät spielen.
- Die vom Benutzer durchzuführende Reinigung und Wartung darf nicht von unbeaufsichtigten Kindern durchgeführt werden.
- Kinder unter 3 Jahren sollten auf Abstand gehalten werden, wenn sie nicht ständig beaufsichtigt werden.
- Kinder zwischen 3 und 8 Jahren sollten

das Gerät nur dann ein- und ausschalten dürfen, wenn es in seiner normalen Betriebsposition aufgestellt oder installiert ist und wenn sie beaufsichtigt oder in den sicheren Gebrauch des Geräts eingewiesen werden und dessen Gefahren verstehen.

- Kinder zwischen 3 und 8 Jahren dürfen den Stecker nicht einstecken, das Gerät nicht einstellen oder reinigen, noch die Wartungsarbeiten durch den Benutzer durchführen.
- **ACHTUNG — Einige Teile dieses Produkts können sehr heiß werden und Verbrennungen verursachen. Besondere Vorsicht ist geboten, wenn Kinder und schutzbedürftige Personen anwesend sind.**
- Falls das Versorgungskabel beschädigt ist, dann darf dieses nur durch einen, vom Hersteller genehmigten, Kundendienst ausgetauscht werden, um jegliches Risiko vorzubeugen.



NICHT ABDECKEN

- **ACHTUNG:** Um eine Überhitzung zu vermeiden, darf das Gerät nicht abgedeckt werden.
- Stellen Sie das Gerät nicht direkt unter einer Steckdose auf.
- Verwenden Sie das Gerät nicht in unmittelbarer Nähe einer Badewanne, einer Dusche oder eines Schwimmbeckens.
- Verwenden Sie das Gerät nicht, wenn es heruntergefallen ist.
- Verwenden Sie das Gerät nicht, wenn es sichtbare Anzeichen von Schäden aufweist.
- Verwenden Sie dieses Gerät auf einer horizontalen und stabilen Oberfläche.
- **ACHTUNG:** Nicht in kleinen Räumen verwenden, wenn der Raum von Personen bewohnt wird, die nicht in der Lage sind, den Raum selbständig zu verlassen, es

sei denn, sie werden ständig beaufsichtigt.

- **ACHTUNG:** Um die Brandgefahr zu verringern, halten Sie Stoffe, Vorhänge oder andere brennbare Materialien mindestens 1 m vom Luftauslassgitter entfernt.

Kinder sollten NICHT mit dem Gerät spielen.

Dieses Gerät darf nur für die Verwendung bestimmt werden, für die es ausdrücklich vorgesehen ist; jede Verwendung, die nicht den Angaben in dieser Anleitung entspricht, ist als unsachgemäß und gefährlich anzusehen. Der Hersteller kann nicht für Schäden haftbar gemacht werden, die durch unsachgemäßen und/oder unangemessen Gebrauch entstehen.

Dieses Gerät ist NICHT für den Einsatz in explosionsgefährdeten Umgebungen geeignet

(bei Vorhandensein von brennbaren Stoffen in Form von Gas, Dampf, Nebel oder Staub, bei atmosphärischen Bedingungen, bei denen sich die Verbrennung nach der Entzündung in der Luft ausbreitet).

Verpackungselemente (Plastiktüten, expandiertes Polystyrol etc.) müssen außerhalb der Reichweite von Kindern oder Behinderten bleiben, da sie mögliche Gefahrenquellen darstellen.

Die Installation/der Zusammenbau der Vorrichtung muss entsprechend den Anleitungen auf dem Herstellers erfolgen. Ein falsches Verfahren kann Personen, Tiere oder Gegenstände beschädigen, für die der Hersteller nicht zur Verantwortung gezogen werden kann.

Positionieren und verwenden Gerät auf einer horizontalen und stabilen Fläche.

Überprüfen Sie vor der Verwendung die Unversehrtheit des Geräts und des Netzkabels. Wenden Sie sich im Zweifelsfall an qualifiziertes Fachpersonal. Bevor Sie das Gerät mit Strom versorgen, vergewissern Sie sich, dass die Angaben auf dem Typenschild (Spannung und Frequenz) mit denen des Stromnetzes übereinstimmen und dass die Steckdose für den Kabelanschluss, mit dem das Gerät ausgestattet ist, geeignet ist.

Prüfen Sie, dass die für die Stromversorgung verwendete elektrische Anlage mit einem angemessenen Schutz gemäß den geltenden Gesetzen ausgestattet ist.

Betreiben Sie das Gerät NICHT mit Mehrfachsteckdosen.

Vermeiden Sie nach Möglichkeit die Verwendung von Adaptern und/

oder Verlängerungskabeln; wenn deren Verwendung unumgänglich ist, verwenden Sie nur Material, das den geltenden Sicherheitsnormen entspricht und mit den elektrischen Parametern der betreffenden Adapter übereinstimmt.

Das Gerät darf nicht über externe Timer und/oder andere Fernbedienungen eingeschaltet werden, die nicht ausdrücklich in dieser Anleitung vorgesehen sind.

Verwenden oder lagern Sie das Gerät NICHT in der Nähe örtlicher Wärmequellen (Heizungen, Öfen usw.).

Tauchen Sie das Gerät NICHT in Wasser oder andere Flüssigkeiten ein; wenn es versehentlich in Wasser fällt, versuchen Sie NICHT, es sofort herauszuholen, sondern ziehen Sie zuerst das Netzkabel aus der Steckdose. Wenn Sie das Gerät zum ersten Mal benutzen, vergewissern Sie sich, dass Sie alle Etiketten oder Schutzfolien entfernt haben, welche die ordnungsgemäße Funktion des Geräts beeinträchtigen.

Führen Sie das Einstecken und Abziehen des Netzkabels mit trockenen Händen und einem festen Griff aus.

Bevor Sie den Stecker in die Steckdose stecken, vergewissern Sie sich, dass sich die Starttaste des Geräts in der Position „OFF“ (aus) befindet.

Wickeln Sie das Netzkabel immer vollständig ab, um eine Überhitzung zu vermeiden, und spannen Sie es nicht (nicht ziehen, quetschen oder zum Ziehen des Geräts verwenden, an das es angeschlossen ist).

Verlegen Sie das Netzkabel nicht auf abrasiven oder scharfkantigen Oberflächen oder an Orten, an denen es leicht beschädigt werden kann.

Die Lufteinlässe WEDER TEILWEISE NOCH VOLLKOMMEN abdecken. Keine Gegenstände hineinstecken.

Berühren Sie das Gerät während des Betriebes nicht mit nassen oder feuchten Körperteilen; in jedem Fall ist es empfehlenswert, ein Isolierelement zwischen sich und der Gehfläche zu platzieren (z. B. Schuhe mit Gummisohlen tragen).

Während des Gebrauchs ist das Gerät in sicherem Abstand von brennbaren oder explosionsgefährdeten Gegenständen bzw. Substanzen zu halten.

Bei abnormalem Betrieb oder Störungen während des Betriebs schalten Sie das Gerät sofort aus, trennen Sie es von der Stromversorgung und prüfen Sie die Ursachen der Störung gegebenenfalls mit Hilfe von Fachpersonal.

Führen Sie auf keinen Fall Vorgänge durch, die nicht in diesem Handbuch beschrieben sind (wie z. B. die Demontage und/oder Veränderung des Geräts).

Denken Sie immer daran, das Netzkabel des Geräts im Fall von längeren Zeiträumen der Inaktivität, vor der Lagerung und vor der Reinigung oder Wartung zu ziehen.

Lagern und verwenden Sie das Gerät nur in geschlossenen Räumen oder geschützt vor Witterungseinflüssen wie Regen, direkter Sonneneinstrahlung oder Staub.

Das Gerät ist nicht für den Einsatz oder die Lagerung im Freien vorgesehen. Die Reinigung und Wartung des Geräts darf NICHT von Kindern ohne Aufsicht von Erwachsenen durchgeführt werden.

Bevor Sie das Gerät von der Stromversorgung trennen, schalten Sie es über das Bedienfeld aus.

Wenn man sich entschließt, ein Gerät dieser Art nicht mehr zu verwenden, wird empfohlen, die Teile des Geräts, die eine Gefährdung für Personen darstellen können, unschädlich zu machen oder sie gemäß den geltenden Vorschriften zu entsorgen.

Schalten Sie das Gerät NICHT ein, ohne es zuvor entsprechend den Anweisungen in diesem Handbuch ordnungsgemäß montiert zu haben.

Stellen Sie das Gerät in einem geeigneten Abstand zu umgebenden Gegenständen oder Wänden auf, damit sein Betrieb keine unbeabsichtigten Schäden verursacht.

Das Gerät NICHT in der Nähe von Gasherden oder anderen offenen Flammen verwenden.

Benutzen Sie das Gerät NICHT in der Nähe von losen Vorhängen oder Stoffen.

Hängen Sie den Ventilator NICHT an eine Wand oder Decke, es sei denn, diese Installationsart ist ausdrücklich in dieser Anleitung vorgesehen und erläutert.

Decken Sie das Gerät während des Betriebs NICHT ab.

Stecken Sie KEINE Gegenstände oder Körperteile in den Lüftergitter.

Lassen Sie das Gerät während des Betriebs NICHT über einen längeren Zeitraum unbeaufsichtigt.

Setzen Sie sich NICHT über längere Zeit dem vom Gerät erzeugten Luftstrom aus, da dies kann der Gesundheit schaden kann.

Wenn das Gerät über einen längeren Zeitraum aufbewahrt werden soll und nicht regelmäßig benutzt wird, legen Sie es in die Originalverpackung und bewahren Sie es an einem trockenen Ort auf. Wenn man das Gerät nach längerem Stillstand zum ersten Mal in Betrieb nimmt, sollte kontrolliert werden, dass das Gerät sauber ist und dass sich die Motorblätter ungebremst drehen (bei ausgeschaltetem Gerät).

Aus Sicherheitsgründen kann das Gerät nicht zerlegt werden.

Das Gerät wurde für den Betrieb in häuslicher Umgebung gebaut und konstruiert; jede andere Verwendung ist daher als unsachgemäß und damit als gefährlich anzusehen.

Führen Sie keine Gegenstände durch das Schutzgitter und die Lüftungsschlitze.

Verwenden Sie das Gerät nicht in der Nähe von brennbarem Material (Benzin, Lacke, usw.).

Halten Sie das Kabel von Wärmequellen fern.

ACHTUNG: VERWENDEN SIE DAS PRODUKT NICHT IN DER NÄHE VON VORHÄNGEN ODER ANDEREN BRENNBAREN MATERIALIEN.

ACHTUNG: UM ÜBERHITZUNGEN ZU VERMEIDEN, DARF DAS GERÄT NICHT ABGEDECKT ODER DIE LUFTEINLÄSSE BLOCKIERT WERDEN.

HINWEISE FÜR DIE BATTERIEN:

- 1. BATTERIEN AUSSER DER REICHWEITE VON KINDERN AUFBEWAHREN.** Bei Verschlucken können diese zu chemischen Verbrennungen führen, Weichteile durchstechen oder zum Tode führen. Es können innerhalb von 2 Stunden nach dem Verschlucken schwere Verbrennungen auftreten. Sofort einen Arzt aufsuchen.
2. Kinder dürfen keine Batterien austauschen.
3. Die Batterien richtig einsetzen und dabei auf die Polaritäten (+ und -) achten, die an den Batterien und dem Gerät angegeben sind.
4. Keinen Kurzschluss an den Batterien auslösen.
5. Die Batterien nicht wiederaufladen.
6. Das Entladen der Batterien nicht erzwingen.
7. Nicht gleichzeitig neue und gebrauchte Batterien oder Batterien unterschiedlicher Art oder von verschiedenen Herstellern verwenden.
8. Entladene Batterien müssen sofort aus dem Gerät genommen werden und entsprechend den geltenden Gesetzen entsorgt werden.
9. Batterien nicht aufheizen und keinen Wärmequellen aussetzen.
10. Batterien nicht direkt verschweißen.
11. Batterien nicht demontieren.
12. Batterien nicht verformen.
13. Batterien nicht ins Feuer werfen und dort entsorgen.
14. Nicht mit Wasser oder Feuchtigkeit in Kontakt bringen, vor allem, falls der Batteriebehälter beschädigt werden sollte.
15. Batterien nicht verkapseln oder verändern.
16. Unbenutzte Batterien in ihrer Originalverpackung, weit entfernt von Metallgegenständen, aufbewahren. Falls sie schon aus der Verpackung genommen wurden, die Batterien nicht vermischen.
17. Falls das Gerät über einen längeren Zeitraum nicht verwendet wird, die Batterien herausnehmen.
18. Die Kontakte von Batterie und Gerät reinigen, bevor die Batterien eingelegt werden.
19. Falls die Batterien lecken, den Kontakt mit dem ausgetretenen Material vermeiden; bei Kontakt mit Wasser abspülen und einen Arzt konsultieren.

- 1 - Steuertafel
- 2 - Anzeige
- 3 - Luftauslassgitter
- 4 - Hauptteil
- 5 - Griff
- 6 - Hauptschalter
- 7 - Base
- 8 - Fernsteuerung
- 9 - Nachtlicht

Technischen Daten auf dem Gerät gelehrt.



Gebrauchsanweisung

Batterien

Die Fernbedienung wird mit Batterien CR2025 3V geliefert; die Schutzhülle des Batteriefachs vor Gebrauch entfernen.

Ist die Batterie leer, dann muss sie durch eine des gleichen Typs ausgetauscht werden.

Gehen Sie zur Entnahme der Batterie entsprechend den Zeichnungen auf der Rückseite der Fernbedienung:

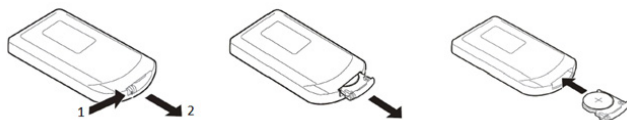

Beschreibung der Tastenfunktionen

Prüfen Sie vor dem Anschließen oder Trennen des Gerätes, ob sich der Hauptschalter (6) in der ausgeschalteten Position befindet "0".

Um das Gerät einzuschalten, stecken Sie den Stecker in die Steckdose und stellen Sie den Hauptschalter (6) auf "1".

Das Gerät kann sowie von der Steuertafel am Hauptteil, als auch durch die mitgelieferte Fernsteuerung bedient werden.

On/Off Taste



- Drücken Sie bei ausgeschaltetem Gerät auf diese Taste, um

es einzuschalten. Das Gerät startet im Sommerlüftungsmodus (Kontrollleuchte "Cool"), wobei auf dem Display (2) die Raumtemperatur angezeigt wird.

- Drücken Sie bei eingeschaltetem Gerät auf diese Taste, um es auszuschalten.

Warten Sie 30 Sekunden, bis der Lüfter stoppt. Schalten Sie dann das Gerät aus, indem Sie den Hauptschalter (6) auf "0" stellen.



Light-Taste

Drücken Sie diese Taste, um die Farbe des Nachtlights (9) zu ändern: aus, blau, violett, rot. Das Nachtlight kann auch bei ausgeschaltetem Gerät eingeschaltet werden, wenn der Schalter (6) auf I steht.



Mode Taste

Drücken Sie diese Taste, um die Betriebsart zu ändern:

- Lüftung (Kontrollleuchte Cool);
- minimale Heizung (Kontrollleuchte Low);
- maximale Heizung (Kontrollleuchte High).



Swing Taste

Drücken Sie diese Taste, um das automatische Schwenken des Gerätes zu aktivieren oder zu deaktivieren; wenn das Schwenken aktiv ist, leuchtet die entsprechende Lampe "Swing" auf.



Timer Taste

Drücken Sie bei laufendem Gerät auf die TIMER-Taste, um die automatische Abschaltung innerhalb von 1 bis 12 Stunden zu programmieren. Bei jedem Drücken erhöht sich die Zeit um eine Stunde. Wenige Sekunden nach Einstellung des Timers zeigt das Display (2) wieder die Raumtemperatur an.

Wenn die Timerfunktion aktiv ist, leuchtet die Kontrollleuchte "Timer" auf dem Bedienfeld. Um die Timerfunktion zu deaktivieren, drücken Sie die

Timertaste wiederholt, bis auf der Anzeige "0 0" erscheint.



Taste Tem.

Drücken Sie eine dieser Tasten, um die gewünschte Raumtemperatur einzustellen (Automatikbetrieb); auf dem Display (2) blinkt die eingestellte Temperatur.

Drücken Sie die Taste (+)/(Tem.) , um die Temperatur zu erhöhen, oder die Taste (-), um sie zu verringern: Die eingestellte Temperatur variiert zyklisch zwischen dem Mindestwert von 15 °C und dem Höchstwert von 40 °C.

Nach der Auswahl der gewünschten Temperatur zeigt die Anzeige (2) nach einigen Sekunden die Raumtemperatur an.

Im Automatikbetrieb regelt das Gerät die Heizleistung automatisch entsprechend der Differenz zwischen Raumtemperatur und Solltemperatur. In dieser Betriebsart kann das Gerät auch wiederholt zwischen den verschiedenen Leistungsstufen (Lüftung, niedrige Leistung,

hohe Leistung) umschalten. Die gewählte Leistungsstufe wird immer auf dem Display angezeigt. Nach Erreichen der eingestellten Temperatur wird die Lüftung weiterhin aktiv gehalten, um die Raumtemperatur besser zu überwachen.

Drücken Sie zur Deaktivierung dieser Funktion auf die Taste "Mode"



und wählen Sie manuell die gewünschte Funktion (nur Lüftung, niedrige Leistung oder hohe Leistung).

Wartung

DE

Dieses Gerät bedarf keinerlei besonderen Wartung.

Vor dem Reinigen des Gerätes hat man immer das Netzkabel aus der Steckdose herauszuziehen und Gerät völlig abkühlen lassen.

Zum Reinigen des Gerätes einen weichen und leicht feuchten Lappen benutzen.

Keine Schmirgelprodukte oder chemische Lösemittel benutzen.

Verwenden Sie keine nassen Stoffe, Flüssigkeiten oder sehr nasse Tücher, da eventuell eindringendes Wasser das Gerät irreparabel beschädigen kann.

NIEMALS DAS GERÄT IN WASSER TAUCHEN.

Staub im Gerät

Verwenden Sie einen Staubsauger am hinteren Gitter.

BENUTZERINFORMATIONEN

VERPACKUNG

Um die Umwelt zu schonen, muss das Verpackungsmaterial ordnungsgemäß in einer getrennten Sammlung entsorgt werden. Prüfen Sie die örtlichen Vorschriften.



BATTERIEN - Die Batterien vor der Entsorgung aus dem Gerät nehmen. Die Batterien nicht in den Hausmüll werfen. Die Batterien müssen in dafür vorgesehenen Behältern oder Sammelzentren entsorgt werden. Die richtige Entsorgung trägt dazu bei, mögliche negative Auswirkungen auf Umwelt und Gesundheit zu vermeiden. Um die Batterien herauszunehmen, den Anleitungen Folge leisten.



**ENTSORGUNG
INFORMATION FÜR DEN BENUTZER**
“Umsetzung der Richtlinie 2012/19/EU über Elektro- und Elektronik-Altgeräte (WEEE)” zur Verringerung der Verwendung gefährlicher Stoffe in Elektro- und Elektronikgeräten sowie zur Abfallentsorgung.
Das Symbol der durchgestrichenen Mülltonne auf dem Gerät oder seiner Verpackung weist darauf hin, dass das Produkt am Ende seiner Lebensdauer getrennt von anderen Abfällen entsorgt werden muss. Der Benutzer muss daher die ausgemusterten Geräte zu geeigneten getrennten Sammelstellen für Elektro- und Elektronikabfälle bringen. Für weitere Einzelheiten wenden Sie sich bitte an die zuständige lokale Behörde. Eine geeignete getrennte Sammlung der Geräte für das spätere Recycling, die Verarbeitung oder die umweltfreundliche Entsorgung trägt dazu bei, Schäden an der Umwelt und der menschlichen Gesundheit zu vermeiden, und fördert die Wiederverwendung und/oder das Recycling der Materialien, aus denen die Geräte bestehen. Eine widerrechtliche Entsorgung des Produkts durch den Benutzer hat die Anwendung von Verwaltungsstrafen gemäß den geltenden Gesetzen zur Folge.

GARANTIESCHEIN

Garantiebedingungen:

Die Garantie dauert 24 Monate vom Einkaufsdatum.

Dieser Garantieschein hat nur Gültigkeit, wenn er ordnungsgemäß ausgefüllt und zusammen mit dem Kassenzettel vorgelegt wird.

Die Garantie umfaßt den Ersatz oder die Reparatur aller Komponenten des Gerätes im Falle von Herstellungsfehlern.

Das Gerät wird ausschließlich nur von einem unserer autorisierten Kundendienststellen zurückgenommen.

Außerdem garantieren wir für fachgerechte Dienstleistung (gegen Bezahlung) auch außerhalb der Garantiezeit.

Die Herstellungsfirma lehnt jede Verantwortung hinsichtlich Schäden an Personen, Tieren oder Gegenständen ab, die durch unsachgemäße Benutzung des Geräts oder Nichtbefolgen der beiliegenden Bedienungsanleitung entstehen.

Einschränkungen:

Der Garantieanspruch bzw. unsere Verantwortlichkeit erlischt, wenn das Gerät:

- von nicht autorisierten Personen demontiert wurde;
- in unsachgemäßer oder unnormaler Weise zum Einsatz kam, aufbewahrt oder transportiert wurde.

Weiterhin sind von der Garantie alle äußeren Abnutzungserscheinungen am Gerät, die die Funktion des Gerätes nicht beeinträchtigen, ausgeschlossen.

Sollten, trotz der Sorgfalt bei der Auswahl der Materialien und trotz der Bemühungen bei der Realisierung des Produktes, das Sie erst gerade erworben haben, Defekte gefunden werden oder sollten Sie irgendwelche Informationen benötigen, so empfehlen wir Ihnen, sich an den für Ihr Gebiet zuständigen Fachhändler zu wenden.

Erforderliche Angaben zu elektrischen Einzelraumheizgeräten

Modellkennung(en):		AR4P19			
Angabe	Symbol	Wert	Einheit	Angabe	Einheit
Wärmeleistung				Nur bei elektrischen speicher-einzelraumheizgeräten: art der regelung der wärmezufuhr (bitte eine möglichkeit auswählen)	
Nennwärmeleistung	P_{nom}	2,0	kW	Manuelle regelung der wärmezufuhr mit integriertem thermostat	N.A.
Mindestwärmeleistung (Richtwert)	P_{min}	1,4	kW	Manuelle regelung der wärmezufuhr mit rückmeldung der raum- und/oder außentemperatur	N.A.
Maximale kontinuierliche Wärmeleistung	$P_{max,c}$	2,0	kW	Elektronische regelung der wärmezufuhr mit rückmeldung der raum- und/oder außentemperatur	N.A.
Hilfsstromverbrauch				Wärmeabgabe mit gebläseunterstützung	
Bei Nennwärmeleistung	e_{lmax}	N.A.	kW	Art der wärmeleistung/ raumtemperaturkontrolle (bitte eine möglichkeit auswählen)	
Bei Mindestwärmeleistung	e_{lmin}	N.A.	kW	Einstufige wärmeleistung, keine raumtemperaturkontrolle	Nein
Im Bereitschaftszustand	e_{lSB}	0,0002	kW	Zwei oder mehr manuell einstellbare stufen, keine raumtemperaturkontrolle	Nein
				Raumtemperaturkontrolle mit mechanischem thermostat	Nein
				Mit elektronischer raumtemperaturkontrolle	Ja
				Elektronische raumtemperaturkontrolle und tageszeitregelung	Nein
				Elektronische raumtemperaturkontrolle und wochentagsregelung	Nein
				Sonstige regelungsoptionen (mehrfachnennungen möglich)	
				Raumtemperaturkontrolle mit präsenzerkennung	Nein
				Raumtemperaturkontrolle mit erkennung offener fenster	Nein
				Mit fernbedienungsoption	Nein
				Mit adaptiver regelung des heizbeginns	Nein
				Mit betriebszeitbegrenzung	Ja
				Mit schwarzkugelsensor	Nein
Kontaktangaben		POLY POOL S.p.A. - via Sottocorna 21/B, 24020 Parre (BG) - Italy			

ATENCIÓN: leer atentamente el presente manual ya que contiene instrucciones importantes para la seguridad durante la instalación, uso y mantenimiento.

Instrucciones importantes de conservar para futuras referencias.

- El aparato puede ser utilizado por niños de edad no inferior a 8 años y por personas con reducidas capacidades físicas, sensoriales o mentales, o sin experiencia o los conocimientos necesarios, siempre bajo vigilancia o después de haber recibido instrucciones relativas al uso seguro del aparato y a la comprensión de los peligros que este conlleva.
- Los niños no deben jugar con el aparato.
- La limpieza y el mantenimiento a cargo del usuario no deberán correr a cargo de niños sin vigilancia.
- Los niños menores de 3 años deben mantenerse alejados a menos que estén continuamente vigilados.
- Los niños de entre 3 y 8 años solo deben poder encender y apagar el aparato

siempre que esté colocado o instalado en su posición normal de funcionamiento y que estén vigilados o hayan sido instruidos sobre el uso seguro del aparato y entiendan los peligros.

- Los niños de entre 3 y 8 años no deben enchufar, ajustar ni limpiar el aparato, ni realizar el mantenimiento a cargo del usuario.
- **PRECAUCIÓN - Algunas partes de este producto pueden calentarse mucho y causar quemaduras. Hay que tener especial cuidado en presencia de niños y personas vulnerables.**
- Si el cable de alimentación se dañara, debe ser sustituido solamente en los centros de asistencia autorizados por el fabricante, de modo de prevenir todo riesgo.



NO CUBRIR

- **ATENCIÓN:** No cubra el aparato para evitar el sobrecalentamiento.
- No ponga el aparato justo debajo de una toma de corriente.
- No utilice este aparato cerca de una tina de baño, de una ducha o de una piscina.
- No utilice este aparato si se ha caído.
- No utilice este aparato si presenta signos visibles de daños.
- Utilice este aparato sobre una superficie horizontal y estable.
- **ATENCIÓN:** No utilice el aparato en habitaciones pequeñas cuando la habitación esté ocupada por personas que no puedan salir solas, a menos que estén constantemente vigiladas.
- **ATENCIÓN:** Para reducir el riesgo de incendio, mantenga las telas, cortinas o cualquier otro material inflamable a una distancia mínima de 1 metro de la rejilla de salida de aire.

Los niños NO deben jugar con el dispositivo.

Este aparato deberá estar destinado solo al uso para el cual ha sido expresamente creado; cualquier empleo no conforme con las indicaciones contenidas en el presente manual es de considerar inadecuado y peligroso. El fabricante no puede ser considerado responsable por eventuales daños derivados por un uso inadecuado e/o irracional.

Este aparato NO es idóneo para empleo en ambientes con atmósferas explosivas (con presencia de sustancias inflamables en forma de gas, vapor, neblina o polvo, en condiciones atmosféricas donde, después del encendido, la combustión se propaga en el aire).

Los elementos del embalaje (bolsas de plástico, poliestireno expandido, etc.) no deben ser dejados al alcance de niños o personas con capacidades reducidas ya que representan potenciales fuentes de peligro.

La/el instalación/ensamblaje del dispositivo deberá ser efectuada/o según las prescripciones del fabricante. Un procedimiento errado puede causar daños a personas, animales o cosas, de los cuales el fabricante no puede ser considerado responsable.

Colocar y utilizar el aparato en un nivel de apoyo horizontal y estable.

Antes de utilizar el aparato verificar visualmente la integridad del mismo y de su cable de alimentación. En caso de dudas dirigirse a personal cualificado.

Antes de alimentar el aparato asegurarse de que sus datos de placa (tensión y frecuencia) correspondan con los de la red de distribución eléctrica y que la toma sea adecuada al terminal del cable del cual que está dotado el aparato.

Verificar que la instalación eléctrica utilizada para la alimentación esté dotada de las protecciones adecuadas de acuerdo con las leyes vigentes. NO alimentar el aparato mediante tomas múltiples.

Evitar si es posible el empleo de adaptadores y/o alargadores; en caso de que su empleo fuera necesario utilizar exclusivamente material conforme con las normas vigentes de seguridad y en el respeto de los parámetros eléctricos de los adaptadores en cuestión.

El aparato no debe ser encendido mediante temporizadores externos y/u otros dispositivos de control remoto no expresamente previstos por el presente manual.

NO utilizar ni conservar el dispositivo cerca de fuentes de calor localizadas (calentadores, estufas etc.).

NO sumergir el aparato en agua u otros líquidos; en caso de caída accidentalmente en agua NO tratar de recuperarlo sino primero que nada desconectar inmediatamente el cable de alimentación de la toma eléctrica.

Utilizando el aparato por primera vez, asegurarse de haber quitado la etiqueta o la hoja de protección que impida el correcto funcionamiento.

Conectar y desconectar el cable de alimentación con las manos secas y

cogiéndolo firmemente.

Antes de conectar el enchufe en la toma de corriente asegurarse de que el botón de encendido del aparato esté en posición "OFF" (apagado).

Desenrollar siempre totalmente el cable de alimentación con el fin de evitar recalentamientos, evitar en todo caso tenderlo (no halarlo, tironearlo, ni utilizarlo para arrastrar el dispositivo donde está conectado). Evitar colocar el cable de alimentación en superficies abrasivas o cortantes o de cualquier modo donde pueda dañarse fácilmente.

NO obstruir ni total ni parcialmente las tomas de aire ni introducir objetos en el interior.

Durante el funcionamiento no tocar el dispositivo con partes del cuerpo mojadas o húmedas, en todo caso se recomienda colocar entre usted y el nivel de apoyo un elemento aislante (por ejemplo utilizando calzado con suela en goma).

Durante el uso el aparato debe ser tenido a distancia de seguridad de cualquier objeto y/o sustancia inflamable o potencialmente explosiva.

En caso de funcionamiento anómalo o de anomalías durante el funcionamiento apagar inmediatamente el aparato, desconectarlo de la alimentación, verificar las causas de las anomalías detectadas eventualmente con la ayuda de personal cualificado. Evitar en todo caso efectuar operaciones no previstas por el presente manual de uso (como desmontarlo y/o modificarlo).

Recordar siempre desconectar el cable de alimentación del dispositivo por periodos de inutilización prolongados, antes de volver a colocarlo y antes de efectuar cualquier operación de limpieza o mantenimiento.

Conservar y utilizar el aparato exclusivamente en ambientes internos o en todo caso protegido de agentes atmosféricos como lluvia, rayos directos del sol o polvo.

El aparato no está diseñado para el uso o la conservación en exteriores. La limpieza y el mantenimiento del dispositivo NO debe ser efectuado por niños sin la supervisión de un adulto.

Antes de desconectar al aparato apagarlo mediante el respectivo mando en el panel de control.

En caso de que se decida no utilizar más un aparato de este tipo, se recomienda inutilizar las partes del aparato que puedan constituir un peligro para las personas o eliminarlas de forma compatible con las normativas vigentes al respecto.

NO alimentar el dispositivo sin primero haberlo ensamblado correctamente siguiendo las instrucciones del presente manual.

Colocar el aparato a una distancia adecuada de objetos o paredes circundantes de modo tal que su funcionamiento no pueda ser causa de daños accidentales.

NO utilizar el dispositivo cerca de hornillas de gas o llamas libres en general.

NO utilizar el dispositivo cerca de cortinas o tejidos libres.

NO colgar el ventilador a una pared o en el techo salvo que tal modalidad de instalación no esté expresamente prevista y explicada en el presente manual.

NO cubrir de ningún modo el dispositivo durante el funcionamiento.

NO introducir objetos o partes del cuerpo en la rejilla de protección del aspa.

NO dejar el aparato sin vigilancia por largos periodos durante el funcionamiento.

NO permanecer expuestos por largos periodos al flujo de aire generado por el dispositivo en funcionamiento, puede provocar daños a la salud.

Si el aparato va a estar almacenado durante mucho tiempo y no se va a utilizar regularmente, métalo en su embalaje original y guárdelo en un lugar seco. Cuando lo use por primera vez después de un largo periodo de sin utilizarlo, asegúrese de que el ventilador está limpio y de que las palas del motor giran libremente (con el dispositivo no alimentado) sin ningún freno.

Por motivos de seguridad, el aparato no puede desmontarse.

El aparato ha sido fabricado y diseñado para funcionar en ambientes domésticos, por lo tanto cualquier otro uso deberá considerarse impropio y, por ende, peligroso.

No introducir ningún objeto en la rejilla de protección ni en las tomas de aire.

No use el aparato en caso de material inflamable (gasolina, pinturas, etc.).

Mantener el cable alejado de fuentes de calor.

ATENCIÓN: NO UTILICE EL PRODUCTO CERCA DE CORTINAS U OTROS MATERIALES COMBUSTIBLES.

ATENCIÓN: PARA EVITAR SOBRECALENTAMIENTO NO CUBRIR EL APARATO Y NO OBSTRUIR LAS TOMAS DE AIRE.

ADVERTENCIAS PARA LAS BATERÍAS:

- 1. MANTENER LAS BATERÍAS FUERA DEL ALCANCE DE LOS NIÑOS.** La ingestión puede provocar quemaduras químicas, perforación de los tejidos blandos y la muerte. Al cabo de 2 horas de la ingestión pueden presentarse quemaduras graves. Acuda inmediatamente a un médico.
2. Las baterías no pueden ser sustituidas por los niños.
3. Introduzca correctamente las baterías, prestando atención a la polaridad (+ y -) marcadas en las baterías y en el aparato.
4. Las baterías no deben cortocircuitarse.
5. No cargar las baterías.
6. No forzar la descarga de las baterías.

7. No utilizar baterías nuevas junto con las usadas, tampoco utilice baterías de otro tipo o de otros fabricantes.
8. Las baterías agotadas deben retirarse inmediatamente del aparato y ser eliminadas correctamente, según las leyes vigentes.
9. No calentar las baterías ni exponerlas a fuentes de calor.
- 10.No soldar directamente las baterías.
- 11.No desmontar las baterías.
- 12.No deformar las baterías.
- 13.No arrojar ni eliminar las baterías en el fuego.
- 14.No poner en contacto con el agua o la humedad, en particular en el caso de que el contenedor de la batería estuviera dañado.
- 15.No encapsular ni modificar las baterías.
- 16.Conservar las baterías no usadas en su embalaje original, lejos de objetos metálicos. Cuando se hayan retirado de su embalaje, no mezcle las baterías.
- 17.En caso de que no se utilice el aparato durante un período de tiempo prolongado, retire las baterías.
- 18.Limpie los contactos de las baterías y aquellos del aparato antes de introducir las baterías.
- 19.En caso de pérdidas por las baterías, evitar todo tipo de contacto con el material vertido, en caso de contacto, enjuague la parte afectada con agua y acuda a un médico.

Características técnicas

ES

-
- 1 - Panel de mandos
 - 2 - Display
 - 3 - Rejilla de salida de aire
 - 4 - Cuerpo principal
 - 5 - Asa
 - 6 - Interruptor general
 - 7 - Base
 - 8 - Telemando
 - 9 - Luz nocturna

Datos de placa sobre el aparato.



Baterías

El mando a distancia se suministra con batería CR2025 3V; retire el plástico protector del compartimiento batería del mando a distancia antes de usarlo.

Cuando la batería está agotada, debe ser sustituida por otra del mismo tipo.

Para retirar la batería, siga lo indicado en los dibujos que figuran en la parte posterior del mando a distancia:

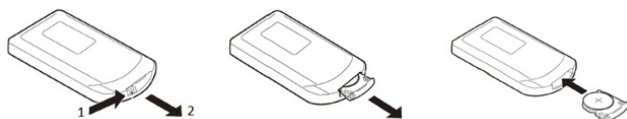

Descripción de los mandos:

Antes de conectar o desconectar el aparato, asegurarse de que el Interruptor general (6) se encuentre en la posición de apagado "0".

Para encender el aparato conecte el enchufe en la toma de corriente y coloque el interruptor (6) en "1".

El aparato se puede ordenar tanto desde el panel de mandos colocado en el cuerpo principal como desde el telemando suministrado en dotación.



Botón On/Off

- Pulse este botón para encender el aparato cuando está apagado.

El aparato se enciende en modo ventilación de verano (pilot encendido "Cool") y la pantalla (2) muestra la temperatura ambiente

- Pulse este botón para apagar el aparato cuando está funcionando.

Espere 30 segundos hasta que el ventilador se detenga; luego apague el aparato colocando el interruptor principal (6) en "0".



Botón Light

Pulse este botón para cambiar el color de la luz nocturna (9): apagada, azul, violeta, rojo. La luz nocturna se puede activar también cuando el aparato está apagado, con el interruptor (6) en I.

Botón Mode



Pulse este botón para cambiar el modo de funcionamiento:

- ventilación (piloto Cool);
- calentamiento mínimo (piloto Low);
- calentamiento máximo (piloto High).

Botón Oscilación



Pulse este botón para activar o desactivar la oscilación automática del aparato, cuando la oscilación está activa, el piloto correspondiente "Swing" se enciende.

Botón Timer



Pulse el botón TIMER cuando el aparato está funcionando para programar el apagado automático dentro de un intervalo de tiempo comprendido entre 1 y 12 horas a partir de la programación. Al pulsar el botón se aumenta de una hora el tiempo.

Unos segundos después de haber seleccionado el temporizador, la pantalla (2) mostrará de nuevo la temperatura ambiente.

Cuando la función temporizador está activa el indicador luminoso "Timer" se enciende en el panel de mando. Para desactivar la función temporizador, pulse el botón timer repetidamente hasta que la pantalla muestra "0 0".

Botón Tem.



Pulse uno de estos botones para configurar la temperatura ambiente deseada (funcionamiento automático); en la pantalla (2) se visualizará de forma intermitente la temperatura configurada.

Pulse el botón (+)/(Tem.) para aumentar la temperatura o el botón (-) para disminuirla: la temperatura configurada varía cíclicamente entre un valor mínimo de 15°C y uno máximo de 40°C.

Una vez seleccionada la temperatura deseada, al cabo de unos segundos, la pantalla (2) mostrará la temperatura ambiente.

Cuando el aparato se encuentra en el modo automático, regula la potencia de calentamiento según la diferencia entre la temperatura ambiente y

la temperatura deseada. En este modo de funcionamiento el aparato puede conmutar entre varios niveles de potencia (ventilación, potencia baja, potencia alta) incluso repetidamente. La pantalla muestra siempre el nivel de potencia seleccionado. Una vez alcanzada la temperatura configurada, de todos modos, se mantiene activa la ventilación para poder controlar mejor la temperatura ambiente.



Para desactivar esta función, pulse el botón "Mode" y seleccione manualmente la función deseada (sólo ventilación, potencia baja o potencia alta).

Mantenimiento

ES

Este aparato no precisa especiales operaciones de mantenimiento. Antes de limpiar el aparato desconectarlo de la toma de corriente y dejarlo enfriar completamente.

Para limpiar el aparato utilizar un paño suave y ligeramente humedecido. No utilizar absolutamente productos abrasivos o disolventes químicos. No utilizar sustancias, líquidos o paños excesivamente mojados ya que las posibles infiltraciones podrían dañar el aparato de modo irreparable.

NO SUMERGIR JAMAS EL APARATO EN EL AGUA.

Polvo dentro del aparato

Use una aspiradora en la rejilla posterior.

Eliminación

EMBALAJE

Con el fin de respetar el medio ambiente, el material de embalaje debe ser eliminado correctamente de acuerdo con la recogida selectiva. Compruebe la normativa local.



BATERÍAS - Retire las baterías del aparato antes de eliminarlas. No arrojar las baterías en los residuos domésticos. Las baterías deben ser eliminadas en los recipientes específicos o llevándolas a los centros de recogida correspondientes. La recogida selectiva adecuada contribuye a evitar los posibles efectos negativos para el medio ambiente y la salud. Para remover las baterías, seguir las indicaciones de las *Instrucciones de uso*.



ELIMINACIÓN INFORMACIÓN A LOS USUARIOS

“Aplicación de la Directiva 2012/19/EU sobre Residuos de Aparatos Eléctricos y Electrónicos (RAEE)”, concerniente al uso reducido de sustancias peligrosas en equipos eléctricos y electrónicos, así como a la eliminación de residuos”.

El símbolo del contenedor marcado con una X señalado en el equipo o en la confección indica que el producto al final de su vida útil debe ser recogido separadamente de los otros desechos. El usuario por lo tanto tendrá que entregar el equipo que llegó al final de su vida a los centros comunales de recogida diferenciada de desechos eléctricos y electrónicos idóneos. Para más detalles, por favor contactar a la autoridad local correspondiente. La adecuada recogida diferenciada para el envío sucesivo del equipo al reciclaje, al tratamiento y a la eliminación ambientalmente compatible contribuye a evitar posibles efectos negativos en el ambiente y en la salud y favorece el reutilizo y/o reciclado de los materiales que componen el equipo.

La eliminación abusiva del producto por parte del usuario dará lugar a la aplicación de multas administrativas de conformidad con las leyes en vigor.

GARANTÍA

Condiciones

La garantía tiene validez de 24 meses desde la fecha de la compra.

La presente garantía es válida solo si es correctamente llenada y acompañada de la factura fiscal que certifica la fecha de la compra. El aparato debe ser entregado exclusivamente en un Centro de Asistencia nuestro autorizado.

Por garantía se entiende la sustitución o la reparación de los componentes del aparato que resultan defectuosos en el origen por defectos de fabricación. Está de todos modos garantizada la asistencia (con pago) incluso en productos fuera de garantía.

El consumidor es titular de los derechos aplicables por la legislación nacional que disciplina la venta de los bienes de consumo; esta garantía deja no perjudica estos derechos.

La Casa fabricante declina toda responsabilidad por eventuales daños a personas, animales o cosas, consecuencia de uso inadecuado del aparato y la inobservancia de las prescripciones indicadas en el respectivo manual de instrucciones.

Limitaciones

Todo derecho de garantía y toda responsabilidad nuestra decaen si el aparato ha sido:

-Manipulado por parte de personal no autorizado.

-Empleado, conservado o transportado de manera inadecuada.

Están de todos modos excluidas de la garantías las pérdidas de prestaciones estéticas o tales de no comprometer la sustancia de las funciones.

Si, no obstante el cuidado en la selección de los materiales y el empeño en la realización del producto que ha apenas comprado se detectaran defectos, o en caso de que necesitara información, le recomendamos llamar al revendedor de zona.

Requisitos de información que deben cumplir los aparatos de calefacción local eléctricos

Identificador(es) del modelo:		AR4P19			
Partida	Símbolo	Valor	Unidad	Partida	Unidad
Potencia calorífica				Tipo de aportación de calor, únicamente para los aparatos de calefacción local eléctricos de acumulación (seleccione uno)	
Potencia calorífica nominal	P_{nom}	2,0	kW	Control manual de la carga de calor, con termostato integrado	N.A.
Potencia calorífica mínima (indicativa)	P_{min}	1,4	kW	Control manual de la carga de calor con respuesta a la temperatura interior o exterior	N.A.
Potencia calorífica máxima continuada	$P_{max,c}$	2,0	kW	Control electrónico de la carga de calor con respuesta a la temperatura interior o exterior	N.A.
Consumo auxiliar de electricidad				Potencia calorífica asistida por ventiladores	N.A.
A potencia calorífica nominal	e_{lmax}	N.A.	kW	Tipo de control de potencia calorífica/de temperatura interior (seleccione uno)	
A potencia calorífica mínima	e_{lmin}	N.A.	kW	Potencia calorífica de un solo nivel, sin control de temperatura interior	No
En modo de espera	e_{lSB}	0,0002	kW	Dos o más niveles manuales, sin control de temperatura interior	No
				Con control de temperatura interior mediante termostato mecánico	No
				Con control electrónico de temperatura interior	Sí
				Control electrónico de temperatura interior y temporizador diario	No
				Control electrónico de temperatura interior y temporizador semanal	No
				Otras opciones de control (pueden seleccionarse varias)	
				Control de temperatura interior con detección de presencia	No
				Control de temperatura interior con detección de ventanas abiertas	No
				Con opción de control a distancia	No
				Con control de puesta en marcha adaptable	No
				Con limitación de tiempo de funcionamiento	Sí
				Con sensor de lámpara negra	No
Información de contacto	POLY POOL S.p.A. - via Sottocorna 21/B, 24020 Parre (BG) - Italy				

UPOZORNĚNÍ : přečtěte si pozorně tento návod. Obsahuje důležité pokyny pro bezpečnou instalaci, použití a údržbu.

Ušchovejte si tyto pokyny pro případ použití v budoucnosti.

- Toto zařízení mohou používat děti od 8 let a osoby se sníženými fyzickými, smyslovými nebo duševními schopnostmi nebo osoby bez zkušeností nebo znalostí, když jim byl zajištěn vhodný dozor nebo když dostaly pokyny ohledně bezpečného použití zařízení a pochopily související nebezpečí.
- Děti si nesmí hrát se zařízením.
- Úkony čištění a údržby nesmí provádět děti, s výjimkou případu, kdy je jim více než 8 let a jsou pod dozorem.
- Děti do 3 let by měl zůstat mimo, pokud jsou neustále pod dohledem.
- U dětí od 3 do 8 let by se měl výrobek pouze zapnout / vypnout na tak dlouho, jak to bylo umístěno nebo po instalováno v normální provozní poloze, jsou-li pod

dohledem nebo pokud se dostali pokyny týkající se bezpečného používání výrobku, a chápou nebezpečí.

- Děti od 3 do 8 let by neměli čistit spotřebič nebo provádět běžnou údržbu.
- **UPOZORNĚNÍ: Některé části tohoto produktu se mohou zahřát a způsobit popálení. Zvláštní pozornost je třeba věnovat dětem.**
- Pokud je poškozen přívodní kabel, musí jej vyměnit servisní technik schválený výrobcem.



NEZAKRÝVEJTE

- **UPOZORNĚNÍ:** nezakrývejte spotřebič ani neblokujte větrací otvory, abyste zabránili přehřátí.
- Nestavte spotřebič přímo pod elektrickou zásuvku.
- Nepoužívejte spotřebič v blízkosti dřezu, vany, sprchy a bazénu.

- Nepoužívejte tento ohřívač, pokud vám upadl.
- Ohřívač nepoužívejte, pokud jsou na něm viditelné známky poškození.
- Ohřívač používejte na vodorovném a stabilním povrchu.
- **VAROVÁNÍ:** Nepoužívejte tento ohřívač v malých místnostech, pokud jsou obývány osobami, které nejsou schopny samy opustit místnost, pokud není zajištěn stálý dohled.
- **VAROVÁNÍ:** Pro snížení rizika požáru udržujte textilie, záclony nebo jakýkoli jiný hořlavý materiál ve vzdálenosti minimálně 1 m od výstupu vzduchu.

Odložte si záruční list, doklad o koupi a tento návod k obsluze pro případ potřeby v budoucnosti.

Po vybalení zkontrolujte, zda není spotřebič poškozen. V případě viditelného poškození jej nepoužívejte a kontaktujte kvalifikovaného technika.

Nenechávejte části obalu v dosahu dětí. Tento spotřebič není hračka: je to elektrické zařízení a musí se s ním manipulovat opatrně.

Před připojením spotřebiče se ujistěte, zda napětí v elektrické zásuvce odpovídá napětí na výrobním štítku.

Pokud nejsou zásuvka a zástrčka kompatibilní, zásuvku musí

vyměnit kvalifikovaný technik za vhodný typ. Nepoužívejte adaptéry nebo prodlužovací kabely, které nevyhovují platným bezpečnostním standardům, nebo které přesahují kapacitní limity proudu.

Pokud spotřebič nepoužíváte, odpojte jej od elektrické zásuvky.

Při odpojování spotřebiče netahejte za přívodní kabel ale za zástrčku.

Použití jakýchkoliv elektrických spotřebičů vyžaduje dodržování určitých základních pravidel, zejména:

- Nikdy se nedotýkejte spotřebiče mokřma nebo vlhkýmá rukama.
- Nepoužívejte spotřebič, pokud máte bosé nohy.
- Nenechávejte spotřebič vystavený povětrnostním vlivům (déšť, slunce).
- Manipulujte se spotřebičem jemně.

V případě poruchy spotřebiče jej odpojte od elektrické zásuvky.

Nepokoušejte se jej opravovat, odneste jej do servisního střediska schváleného výrobcem.

Pokud se rozhodnete zlikvidovat spotřebič, učiňte jej nepoužitelným přeřiznutím přívodního kabelu samozřejmě po odpojení od elektrické zásuvky.

Přívodní kabel roztáhněte na plnou délku, abyste zabránili přehřátí.

Z bezpečnostních důvodů spotřebič neotevírejte.

Spotřebič byl navržen a vyroben k použití v domácnosti. Jakékoliv jiné použití je nevhodné a nebezpečné.

Nevkládejte předměty přes bezpečnostní mřížku vstupu vzduchu.

Nepoužívejte ohřívач blížkosti hořlavých látek (oleje, barvy, apod.)

Neumisťujte kabely do blízkosti zdrojů tepla.

UPOZORNĚNÍ: NEPOUŽÍVEJTE SPOTŘEBIČ V BLÍZKOSTI ZÁCLON ANI JINÝCH HOŘLAVÝCH MATERIÁLŮ.

UPOZORNĚNÍ: NEZAKRÝVEJTE SPOTŘEBIČ ANI NEBLOKUJTE VĚTRACÍ OTVORY, ABYSTE ZABRÁNILI PŘEHŘÁTÍ.

UPOZORNĚNÍ O BATERIÍCH

1. BATERIE UCHOVÁVEJTE MIMO DOSAHU DĚTÍ. Požití může vést k chemickému popálení, perforaci měkkých tkání a k smrti. Těžké popáleniny se mohou vyskytnout do 2 hodin po požití. Okamžitě vyhledejte lékařskou pomoc.

2. Nedovolte dětem vyměňovat baterie.

3. Baterie vždy vkládejte správnou polaritou (+ a -) vyznačenou na baterii a zařízení.

4. Baterie nezkratujte.

5. Baterie nenabíjejte.

6. Baterie nevyndávejte násilím.

7. Nemíchejte nové a použité baterie ani baterie různých typů nebo

značek.

8. Vybité baterie okamžitě vyjměte ze zařízení a správně zlikvidujte.
9. Baterie neohřívejte.
10. Nesvařujte ani nepájejte přímo u baterií.
11. Baterie nerozebírejte.
12. Baterie nedeformujte.
13. Baterie nevhazujte do ohně.
14. Lithiová baterie s poškozeným obalem nesmí být vystavena vodě.
15. Baterie neupravujte.
16. Nepoužité baterie skladujte v původním obalu mimo dosah kovových předmětů. Pokud již jsou vybaleny, nemíchejte je s použitými bateriemi.
17. Baterie vyjměte ze zařízení, pokud ho nebudete delší dobu používat.
18. Před instalací baterií vyčistěte kontakty baterií a zařízení.
19. V případě úniku elektrolytu z baterií, zabraňte jakémukoliv kontaktu s elektrolytem; v případě kontaktu postižené místo opláchněte vodou a vyhledejte lékařskou pomoc.

Technické informace

CZ

-
- 1 - Ovládací panel
 - 2 - Displeji
 - 3 - Výstup vzduchu
 - 4 - Hlavní tělo
 - 5 - Rukojeť
 - 6 - Hlavní vypínač
 - 7 - Základna
 - 8 - Dálkový ovladač
 - 9 - Noční světlo

Technické parametry naleznete na spotřebiči.



Baterie

Dálkový ovladač se dodává s bateriemi CR2025 3V; před použitím odstraňte ochranný plast z prostoru pro baterie v dálkovém ovladači.

Po vybití se musí baterie vyměnit za baterii stejného typu. Chcete-li vyjmout baterii, viz obrázek zobrazený na zadní straně dálkového ovladače:

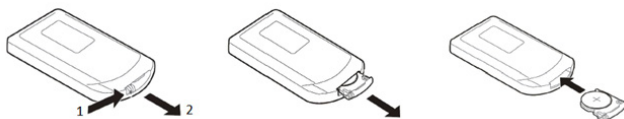

Popis ovládacích prvků:

Před připojením nebo odpojením spotřebiče nastavte všechny vypínače (6) do pozice OFF "0".

Chcete-li zařízení zapnout, musí být zástrčka zasunuta do zásuvky a spínač (6) otočte do pozice "I".

Spotřebič můžete ovládat ovládacím panelem nebo pomocí dálkového ovladače.



Tlačítko On/Off

- Když je zařízení vypnuto, stisknutím tlačítka počítač zapnete. Zařízení se zapne v letním režimu větrání (kontrolka svítí "Cool") a displej (2) zobrazuje teplotu v místnosti.

- Když je zařízení zapnuté, stisknutím tohoto tlačítka ho vypnete.

Počkejte 30 sekund, dokud se ventilátor nezastaví, pak vypněte spotřebič nastavením hlavního vypínače (6) na "0".



Tlačítko Light

Stisknutím tohoto tlačítka změníte barvu nočního světla (9): vypnutá, modrá, fialová, červená. Noční světlo lze zapnout i když je zařízení vypnuto se zapnutým spínačem (6).

Tlačítko Mode



Stisknutím tohoto tlačítka změníte provozní režim:

- větrání (indikátor Cool);
- minimální vyhřívání (indikátor Low);
- maximální vyhřívání (indikátor High).

Tlačítko Oscilación



Stisknutím tohoto tlačítka aktivujete nebo deaktivujete funkci automatického otáčení zařízení. Pokud je funkce otáčení aktivní, rozsvítí se odpovídající indikátor Swing.

Tlačítko Timer



Když zařízení pracuje na programování automatického vypnutí, stiskněte tlačítko TIMER v intervalu 1 až 12 hodin od jeho naprogramování. Po každém stisknutí tlačítka se interval zvýší o jednu hodinu.

Několik sekund po výběru časovače se na displeji (2) opět zobrazí teplota v místnosti.

Když je aktivována funkce časovače, na ovládacím panelu se rozsvítí indikátor "Timer". Chcete-li vypnout funkci časovače, opakovaně stiskněte tlačítko časovače, dokud se na displeji nezobrazí "0 0".

Tlačítko Tem.



Stisknutím jednoho z těchto tlačítek nastavíte požadovanou teplotu v místnosti (automatická funkce); nastavená teplota na displeji bliká (2).

Stisknutím tlačítka (+)/(Tem.) zvýšíte teplotu nebo stisknutím tlačítka (-) snížíte teplotu: nastavená teplota se změní z minimálně 15 °C na maximálně 40 °C.

Po zvolení požadované teploty se na displeji (2) po několika sekundách zobrazí teplota v místnosti.

V automatickém režimu zařízení automaticky reguluje topný výkon na základě rozdílu mezi pokojovou teplotou a nastavenou teplotou. V tomto provozním režimu bude zařízení opakovaně přepínat mezi různými úrovněmi výkonu (větrání, nízký výkon, vysoký výkon). Zvolená úroveň výkonu se vždy zobrazí na displeji. Po dosažení nastavené teploty

zůstane větrání trvale aktivní, aby bylo možné účinněji monitorovat teplotu v místnosti.

Chcete-li tuto funkci deaktivovat, stiskněte tlačítko "Mode"  a manuálně vyberte požadovanou funkci (větrání, nízký výkon, vysoký výkon).

Údržba

CZ

Spotřebič nevyžaduje žádnou speciální údržbu.

Odpojte zástrčku od elektrické zásuvky a před čištěním je nechte vychladnout.

K čištění spotřebiče použijte suchý nebo jemně navlhčený hadřík.

Nikdy nepoužívejte drsné nebo chemické prostředky.

Nepoužívejte velké množství tekutiny, nebo hadry, abyste zabránili vniknutí vody do spotřebiče a jeho poškození.

NIKDY NEPONORUJTE SPOTŘEBIČ DO VODY.

Prach uvnitř spotřebiče

Na zadní mřížce použijte vysavač.

INFORMACE PRO UŽIVATELE

BALENÍ

V zájmu ochrany životního prostředí musí být obalový materiál řádně zlikvidován v souladu se separovaným sběrem.

Zkontrolujte místní předpisy.



BATERIE - Před likvidací baterie vyjměte ze zařízení. Baterie nevyhazujte do domovního odpadu, odevzdejte je do příslušných nádob nebo ve sběrném středisku. Vhodná recyklace pomáhá předcházet poškození životního prostředí a lidského zdraví. Při vyjmutí baterií postupujte podle návodu k obsluze.



INFORMACE PRO UŽIVATELE

“Implementace směrnice 2012/19/EU o odpadních elektrických a elektronických zařízeních (OEEZ)”

Tento symbol na produktech anebo v průvodních dokumentech znamená, že použité elektrické a elektronické výrobky nesmí být přidány do běžného komunálního odpadu.

Ke správné likvidaci, obnově a recyklaci doručte tyto výrobky na určená sběrná místa, kde budou přijata zdarma. Alternativně v některých zemích můžete vrátit své výrobky místnímu prodejci při koupi ekvivalentního nového produktu.

Správnou likvidací tohoto produktu pomůžete zachovat cenné přírodní zdroje a napomáháte prevenci potenciálních negativních dopadů na životní prostředí a lidské zdraví, což by mohly být důsledky nesprávné likvidace odpadů. Další podrobnosti si vyžádejte od místního úřadu nebo nejbližšího sběrného místa.

Při nesprávné likvidaci tohoto druhu odpadu mohou být v souladu s národními předpisy uděleny pokuty.

Pro podnikové uživatele v zemích Evropské unie

Chcete-li likvidovat elektrická a elektronická zařízení, vyžádejte si potřebné informace od svého prodejce nebo dodavatele.

Informace k likvidaci v ostatních zemích mimo Evropskou unii.

Tento symbol je platný jen v Evropské unii.

Chcete-li tento výrobek zlikvidovat, vyžádejte si potřebné informace o správném způsobu likvidace od místních úřadů nebo od svého prodejce

ZÁRUČNÍ PODMÍNKY

Záruka na tento spotřebič představuje 24 měsíců od data zakoupení. Nárok na záruku je možné uplatnit pouze po předložení originálu dokladu o zakoupení výrobku (paragon, faktura) s typovým označením výrobku, datem prodeje a čitelným razítkem prodejce. Záruka zahrnuje výměnu nebo opravu částí spotřebiče, které se poškodí z důvodu poruch ve výrobě spotřebiče. Po uplynutí záruční doby bude spotřebič opraven za poplatek. Výrobce neodpovídá za poškození nebo úrazy osob, zvířat z důvodu nesprávného použití spotřebiče a nedodržení pokynů v návodu k použití. Výrobek je určen výhradně jako domácí spotřebič pro použití v domácnosti. Smluvní záruka je 6 měsíců, pokud je kupující podnikatel - fyzická osoba a spotřebič kupuje pro podnikatelskou činnost nebo komerční využití (§ 429 Obchodního zákoníku). Záruka se snižuje dle § 619 odst. 2 občanského zákoníku na 6 měsíců pro: žárovky, baterie, keramické a halogenové trubice.

Záruka se nevztahuje

- jakékoliv mechanické poškození výrobku nebo jeho části
- na vady způsobené nevhodným zacházením nebo umístěním.
- je-li zařízení obsluhováno v rozporu s návodem, případně zásahem neoprávněné osoby.
- nesprávně používán, skladován nebo přenášen.
- na záruku 24 měsíců se nevztahují opravy, například: výměna žárovky, trubice, čištění a odvápňování kávovarů, žehliček, zvlhčovačů, atd. Zde bude účtováno servisem za smluvní cenu.
- pokud nebude při kontrole přístroje zjištěna žádná závada nebo nebudou splněny záruční podmínky, uhradí režijní náklady spojené s kontrolou nebo opravou výrobku kupující.
- zákazník ztrácí záruku při používání výrobků k profesionální či jiné výdělečné činnosti v provozovnách.
- závada byla způsobena vnějšími a živelními podmínkami (např. poruchami v elektrické síti nebo bytové instalaci)
- záruka se netýká poškození vnějšího vzhledu nebo jiných, které nebrání standardní obsluze.

Pokud zboží při uplatňování vady ze strany spotřebitele bude zasláno poštou nebo přepravní službou musí být zabaleno v obalu vhodném pro přepravu tak, aby se zabránilo poškození výrobku.

Požadavky na informace týkající se elektrických lokálních topidel

Identifikační značka (značky) modelu:		AR4P19			
Údaj	Značka	Hodnota	Jednotka	Údaj	Jednotka
Tepelný výkon				Pouze u akumulčních elektrických lokálních topidel: typ příjmu tepla (vyberte jeden)	
Jmenovitý tepelný výkon	P_{nom}	2,0	kW	Ruční řízení akumulace tepla s integrovaným termostatem	Netýká se
Minimální tepelný výkon (orientační)	P_{min}	1,4	kW	Ruční řízení akumulace tepla se zpětnou vazbou informující o teplotě v místnosti a/nebo venkovní teplotě	Netýká se
Maximální trvalý tepelný výkon	$P_{max,c}$	2,0	kW	Elektronické řízení akumulace tepla se zpětnou vazbou informující o teplotě v místnosti a/nebo venkovní teplotě	Netýká se
Spotřeba pomocné elektrické energie				Výdej tepla s ventilátorem	Netýká se
Při jmenovitém tepelném výkonu	$e_{l_{max}}$	Netýká se	kW	Typ výdeje tepla/regulace teploty v místnosti (vyberte jeden)	
Při minimálním tepelném výkonu	$e_{l_{min}}$	Netýká se	kW	Jeden stupeň tepelného výkonu, bez regulace teploty v místnosti	Ne
V pohotovostním režimu	$e_{l_{SB}}$	0,0002	kW	Dva nebo více ručních stupňů, bez regulace teploty v místnosti	Ne
				S mechanickým termostatem pro regulaci teploty v místnosti	Ne
				S elektronickou regulací teploty v místnosti	Ano
				S elektronickou regulací teploty v místnosti a denním programem	Ne
				S elektronickou regulací teploty v místnosti a týdenním programem	Ne
				Další možnosti regulace (lze vybrat více možností)	
				Regulace teploty v místnosti s detekcí přítomnosti osob	Ne
				Regulace teploty v místnosti s detekcí otevřeného okna	Ne
				S dálkovým ovládním	Ne
				S adaptivně řízeným spouštěním	Ne
				S omezením doby činnosti	Ano
				S černým kulovým čidlem	Ne
Kontaktní údaje	POLY POOL S.p.A. - via Sottocorna 21/B, 24020 Parre (BG) - Italy				

UPOZORNENIE : Prečítajte si dôkladne tento návod na obsluhu.

Obsahuje dôležité informácie pre bezpečnú inštaláciu, použitie a údržbu.

Dôležité pokyny odložte pre prípad potreby v budúcnosti.

- Tento spotrebič môžu používať deti vo veku najmenej 8 rokov a osoby so zníženými fyzickými, zmyslovými alebo mentálnymi schopnosťami alebo s nedostatočnými skúsenosťami alebo znalosťami, ak je im zabezpečený primeraný dozor alebo ak boli zaškolené v bezpečnom používaní spotrebiča a pochopili príslušné nebezpečenstvá.
- Deti sa so spotrebičom nesmú hrať.
- Operácie čistenia a údržby nesmú vykonávať deti mladšie ako 8 rokov a bez dozoru.
- Deti do 3 rokov by mal zostať mimo, ak sú neustále pod dohľadom.
- Deti od 3 do 8 rokov by mal iba zapnúť / vypnúť výrobku tak dlho, ako to bolo

umiestnené alebo po inštalácii v normálnej prevádzkovej polohe, ak sú pod dohľadom alebo ak sa dostali pokyny týkajúce sa bezpečného používania výrobku, a chápu nebezpečenstvo.

- Deti od 3 do 8 rokov by nemali ho pripojiť, upraviť alebo čistenie spotrebiča alebo vykonať bežnú údržbu.
- **UPOZORNENIE: Niektoré časti tohto produktu sa môžu zahriať a spôsobiť popálenie. Osobitnú pozornosť je potrebné konštatovať, ak sú deti .**
- Ak je poškodená sieťová šnúra, musí ju vymeniť servisný technik schválený výrobcom



NEZAKRÝVAJTE

- **UPOZORNENIE:** nezakrývajte spotrebič ani neblokujte vetracie otvory, aby ste zabránili prehriatiu.
- Nepokladajte spotrebič priamo pod

elektrickú zásuvku.

- Nepoužívajte spotrebič v blízkosti dresu, vane, sprchy a bazéna.
- Nepoužívajte tento ohrievač, ak vám spadol.
- Ohrievač nepoužívajte, ak sú na ňom viditeľné známky poškodenia.
- Tento ohrievač používajte na vodorovnom a stabilnom povrchu.
- **VAROVANIE:** Nepoužívajte tento ohrievač v malých miestnostiach, ak sa v nich nachádzajú osoby, ktoré nie sú schopné samy opustiť miestnosť, pokiaľ nie je zabezpečený stály dohľad.
- **VAROVANIE:** Na zníženie rizika požiaru udržiajte textílie, záclony alebo akýkoľvek iný horľavý materiál vo vzdialenosti minimálne 1 m od výstupu vzduchu.

Odložte si záručný list, doklad o zakúpení a tento návod na obsluhu pre prípad potreby v budúcnosti.

Po vybalení skontrolujte, či nie je spotrebič poškodený. V prípade viditeľného poškodenia ho nepoužívajte a kontaktujte kvalifikovaného technika.

Nenechávajte časti obalu v dosahu detí. Tento spotrebič nie je hračka: je to elektrické zariadenie a musí sa s ním manipulovať opatrne.

Pred pripojením spotrebiča sa uistite, či napätie v elektrickej zásuvke zodpovedá napätiu na výrobnom štítku.

Ak nie sú zásuvka a zástrčka kompatibilné, zásuvku musí vymeniť kvalifikovaný technik za vhodný typ.

Nepoužívajte adaptéry ani predlžovacie káble, ktoré nevyhovujú platným bezpečnostným štandardom, alebo ktoré presahujú kapacitné limity prúdu.

Ak spotrebič nepoužívate, odpojte ho od elektrickej zásuvky.

Pri odpájaní spotrebiča neťahajte za sieťovú šnúru ale za zástrčku.

Použitie akýchkoľvek elektrických spotrebičov vyžaduje dodržiavanie základných pravidiel, hlavne:

- Nikdy sa nedotýkajte spotrebiča mokrými alebo vlhkými rukami.
- Nepoužívajte spotrebič, ak máte bosé nohy.
- Nenechávajte spotrebič vystavený povernostným vplyvom (dážď, slnko).
- Manipulujte so spotrebičom jemne.

V prípade poruchy spotrebiča ho odpojte od elektrickej zásuvky.

Nepokúšajte sa ho opravovať, odneste ho do servisného strediska schváleného výrobcom.

Ak sa rozhodnete zlikvidovať spotrebič, učiňte ho nepoužiteľným odrezaním sieťovej šnúry - samozrejme po odpojení od elektrickej zásuvky.

Sieťovú šnúru roziahnite na plnú dĺžku, aby ste zabránili prehriatiu.

Z bezpečnostných dôvodov spotrebič neotvárajte.

Spotrebič bol navrhnutý a vyrobený na použitie v domácnosti. Akékoľvek iné použitie je nevhodné a nebezpečné.

Nevkladajte predmety cez bezpečnostnú mriežku vstupu vzduchu.

Nepoužívajte ohrievač v blízkosti horľavých látok (oleje, farby, atď.)

Neumiestňujte káble do blízkosti zdroja tepla.

UPOZORNENIE: NEPOUŽÍVAJTE SPOTREBIČ V BLÍZKOSTI ZÁCLON ANI INÝCH HORĽAVÝCH MATERIÁLOV.

UPOZORNENIE: NEZAKRÝVAJTE SPOTREBIČ ANI NEBLOKUJTE VETRACIE OTVORY, ABY STE ZABRÁNILI PREHRIATIU.

UPOZORNENIA O BATÉRIÁCH

1. **BATÉRIE UCHOVÁVAJTE MIMO DOSAHU DETÍ.** Požitie môže viesť k chemickému popáleniu, perforácii mäkkého tkaniva a k smrti. Ťažké popáleniny sa môžu vyskytnúť do 2 hodín po požití. Okamžite vyhľadajte lekársku pomoc.
2. Nedovoľte deťom vymieňať batérie.
3. Batérie vždy vkladajte správnu polaritou (+ a -) vyznačenou na batérii a zariadení.
4. Batérie neskratujte.
5. Batérie nenabíjajte.
6. Batérie nevyberajte násilím.
7. Nemiešajte nové a použité batérie ani batérie rôznych typov alebo značiek.
8. Vybité batérie by okamžite vyberte zo zariadenia a správne zlikvidujte.
9. Batérie neohrievajte
10. Nezvárajte ani nespájajte priamo pri batériách.
11. Batérie nerozoberajte.
12. Batérie nedeformujte.
13. Batérie nevhadzujte do ohňa.
14. Lítiová batéria s poškodeným obalom nesmie byť vystavená vode.
15. Batérie neupravujte.
16. Nepoužité batérie skladujte v pôvodnom obale mimo dosahu kovových predmetov. Ak už sú vybalené, nezmiešajte ich s použitými batériami.
17. Batérie vyberte zo zariadenia, ak ho nebudete dlhší čas používať.
18. Pred inštaláciou batérií vyčistite kontakty batérií a zariadenia.
19. V prípade úniku elektrolytu z batérií, zabráňte akémukoľvek kontaktu s elektrolytom; v prípade kontaktu postihnuté miesto opláchnite vodou a vyhľadajte lekársku pomoc.

Technické informácie

SK

- 1 - Ovládací panel
- 2 - Displeji
- 3 - Výstup vzduchu
- 4 - Hlavná časť
- 5 - Rukoväť
- 6 - Hlavný vypínač
- 7 - Základňa
- 8 - Diaľkový ovládač
- 9 - Nočné svetlo

Technické parametre nájdete na spotrebiči.



Batérie

Diaľkový ovládač sa dodáva s batériami CR2025 3V; pred použitím odstráňte ochranný plast z priestoru pre batérie v diaľkovom ovládači.

Po vybití sa musí batéria vymeniť za batériu rovnakého typu.

Ak chcete vybrať batériu, pozrite si obrázok zobrazený na zadnej strane diaľkového ovládača:

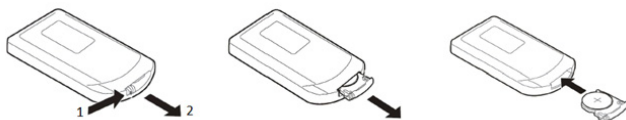

Popis ovládacích prvkov:

Pred pripojením alebo odpojením spotrebiča nastavte všetky vypínače (6) do pozície OFF "0".

Ak chcete zariadenie zapnúť, musí byť zástrčka zasunutá do zásuvky a spínač (6) otočte do pozície "I".

Spotrebič môžete ovládať ovládacím panelom alebo pomocou diaľkového ovládača.

Tlačidlo On/Off

- Keď je zariadenie vypnuté, stlačením tohto tlačidla ho zapnete. zariadenie sa zapne v letnom režime vetrania (indikátor "Cool") a displej (2) zobrazuje teplotu v miestnosti.

- Keď je zariadenie zapnuté, stlačením tohto tlačidla ho vypnete.

Počkajte 30 sekúnd, kým sa ventilátor nezastaví; potom vypnite spotrebič nastavením hlavného vypínača (6) do polohy "0".

Tlačidlo Light

Stlačením tohto tlačidla zmeníte farbu nočného svetla (9): vypnutá, modrá, fialová, červená. Nočné svetlo sa dá zapnúť aj keď je zariadenie vypnuté so zapnutým spínačom (6).

Tlačidlo Mode



Stlačením tohto tlačidla zmeníte prevádzkový režim:

- vetranie (indikátor Cool);
- minimálne vyhrievanie (indikátor Low);
- maximálne vyhrievanie (indikátory High).

Tlačidlo “automatického otáčania”



Stlačením tohto tlačidla aktivujete alebo deaktivujete funkciu automatického otáčania zariadenia. Ak je funkcia otáčania aktívna, rozsvieti sa zodpovedajúci indikátor Swing .

Tlačidlo Timer



Keď zariadenie pracuje na programovaní automatického vypnutia, stlačte tlačidlo TIMER v intervale 1 až 12 hodín od jeho naprogramovania. Po každom stlačení tlačidla sa interval zvýši o jednu hodinu.

Niekoľko sekúnd po výbere časovača sa na displeji (2) opäť zobrazí teplota v miestnosti.

Keď je aktivovaná funkcia časovača, na ovládacom paneli sa rozsvieti indikátor “Timer”. Ak chcete vypnúť funkciu časovača, opakovane stláčajte tlačidlo časovača, pokým sa na displeji (2) nezobrazí “0 0”.

Tlačidlo Tem.



Stlačením jedného z týchto tlačidiel nastavíte požadovanú teplotu v miestnosti (automatická funkcia); nastavená teplota na displeji bliká (2).

Stlačením tlačidla (+)/(Tem.) zvýšite teplotu alebo stlačením tlačidla (-) znížite teplotu: nastavená teplota sa zmení z minimálne 15 ° C na maximálne 40° C.

Po zvolení požadovanej teploty sa na displeji (2) po niekoľkých sekundách zobrazí teplota v miestnosti.

V automatickom režime zariadenie automaticky reguluje vykurovací výkon na základe rozdielu medzi izbovou teplotou a nastavenou teplotou.

V tomto prevádzkovom režime bude zariadenie opakovane prepínať medzi rôznymi úrovňami výkonu (vetranie, nízky výkon, vysoký výkon). Zvolená úroveň výkonu sa vždy zobrazí na displeji. Po dosiahnutí

nastavenej teploty zostane vetranie trvale aktívne, aby bolo možné účinnejšie monitorovať teplotu v miestnosti.



Ak chcete túto funkciu deaktivovať, stlačte tlačidlo "Mode" a manuálne vyberte požadovanú funkciu (vetranie, nízky výkon, vysoký výkon).

Údržba

SK

Spotrebič nevyžaduje žiadnu špeciálnu údržbu.

Odpojte zástrčku od elektrickej zásuvky a pred čistením ho nechajte vychladnúť.

Na čistenie spotrebiča použite suchú alebo jemne navlhčenú handričku.

Nikdy nepoužívajte drsné alebo chemické prostriedky.

Nepoužívajte veľké množstvo tekutiny, alebo handry, aby ste zabránili vniknutiu vody do spotrebiča a jeho poškodeniu.

NIKDY NEPONÁRAJTE SPOTREBIČ DO VODY.

Prach vo vnútri spotrebiča.

Použite vysávač na zadnej mriežky.

INFORMÁCIE PRE POUŽÍVATEĽOV

BALENIE

V záujme ochrany životného prostredia je potrebné obalový materiál riadne zlikvidovať v súlade so separovaným zberom.

Skontrolujte miestne predpisy.



BATÉRIE - Pred likvidáciou batérie vyberte zo zariadenia. Batérie nevyhadzujte do domového odpadu, odovzdajte ich do príslušných nádob alebo v zbernom stredisku. Vhodná recyklácia pomáha predchádzať poškodeniu životného prostredia a ľudského zdravia.

Pri vybratí batérií postupujte podľa návodu na obsluhu.



INFORMÁCIE PRE POUŽÍVATEĽOV

“Smernica 2012/19/EU o starých elektrických a elektronických zariadeniach (OEEZ)”

Tento symbol na produktoch a/alebo na priložených dokumentoch znamená, že sa pri likvidácii nesmú elektrické a elektronické zariadenia miešať so všeobecným domácim odpadom. V záujme správneho obhospodarovania, obnovy a recyklácie odveďte, prosím, tieto produkty na určené zberné miesta, kde budú prijaté bez poplatku. V niektorých krajinách je možné tieto produkty vrátiť priamo miestnemu maloobchodu v prípade, ak si objednáte podobný nový výrobok. Správna likvidácia týchto produktov pomôže ušetriť hodnotné zdroje a zabrániť možným negatívnym vplyvom na ľudské zdravie a prostredie, ktoré môžu inak vzniknúť v dôsledku nesprávneho zaobchádzania s odpadom. Bližšie informácie o najbližšom zbernom mieste získate na miestnom úrade. V prípade nesprávnej likvidácie odpadu môžu byť uplatnené pokuty v súlade s platnou legislatívou.

Pre právnické osoby v Európskej únii

Ak potrebujete zlikvidovať opotrebované elektrické a elektronické zariadenia, bližšie informácie získate od svojho miestneho predajcu alebo dodávateľa.

Informácie o likvidácii v krajinách mimo Európskej únie

Tento symbol je platný len v Európskej únii. Ak si želáte zlikvidovať toto zariadenie, obráťte sa na miestny úrad alebo predajcu a poinformujte sa o správnom spôsobe likvidácie tohto typu odpadu.

ZÁRUČNÉ PODMIENKY

Záruka na tento spotrebič predstavuje 24 mesiacov od dátumu zakúpenia. Nárok na záruku je možné uplatniť len po predložení originálu dokladu o zakúpení výrobku (paragón, faktúra) s typovým označením výrobku, dátumom predaja a čitateľnou pečiatkou predajcu. Záruka zahŕňa výmenu alebo opravu častí spotrebiča, ktoré sa poškodia z dôvodu porúch vo výrobe spotrebiča. Po uplynutí záručnej doby bude spotrebič opravený za poplatok. Výrobca nezodpovedá za poškodenia alebo úrazy osôb, zvierat z dôvodu nesprávneho použitia spotrebiča a nedodržania pokynov v návode na obsluhu. Výrobok je určený výhradne ako domáci spotrebič pre použitie v domácnosti. Zmluvná záruka je 6 mesiacov, ak je kupujúci podnikateľ - fyzická osoba a spotrebič kupuje pre podnikateľskú činnosť alebo komerčné využitie. Záruka sa znižuje podľa občianskeho zákonníka na 6 mesiacov pre: žiarovky, batérie, kremikové a halogénové trubice.

Záruka sa nevzťahuje na

- akékoľvek mechanické poškodenie výrobku alebo jeho časti
- na chyby spôsobené nevhodným zaobchádzaním alebo umiestnením.
- ak je zariadenie obsluhované v rozpore s návodom, prípadne zásahom neoprávnenej osoby.
- nesprávne používaný, skladovaný alebo prenášaný.
- na záruku 24 mesiacov sa nevzťahujú opravy, napríklad: výmena žiarovky, trubice, čistenie a odváňovanie kávovarov, žehličiek, zvlhčovačov, atď. Tu bude účtované servisom za zmluvnú cenu.
- ak nebude pri kontrole zariadenia zistená žiadna porucha alebo nebudú splnené záručné podmienky, uhradí režijné náklady spojené s kontrolou alebo opravou výrobku kupujúci.
- zákazník stráca záruku pri používaní výrobkov na profesionálnej alebo inej zárobkovej činnosti v prevádzkach.
- porucha bola spôsobená vonkajšími a živelnými podmienkami (napr. poruchami v elektrickej sieti alebo bytovej inštalácii).
- záruka sa netýka poškodenia vonkajšieho vzhľadu alebo iných, ktoré nebránia štandardnej obsluhu.

Ak tovar pri uplatňovaní poruchy zo strany spotrebiteľa bude zasielaný poštou alebo prepravnou službou, musí byť zabalený v obale vhodnom pre prepravu tak, aby sa zabránilo poškodeniu výrobku.

Požiadavky na informácie pre elektrické lokálne ohrievače priestoru

Identifikačný (-é) kód (-y) modelu:		AR4P19			
Položka	Symbol	Hodnota	Jednotka	Položka	Jednotka
Teplný výkon				Spôsob prívodu tepla, iba pre elektrické akumuláčn é lokálne ohrievače priestoru (vyberte jeden)	
Menovitý tepelný výkon	P_{nom}	2,0	kW	Manuálne ovládanie množstva tepla so zabudovaným termostatom	Neuvádza sa
Minimálny tepelný výkon (orientačne)	P_{min}	1,4	kW	Manuálne ovládanie množstva tepla so spätnou väzbou izbovej a/alebo vonkajšej teploty	Neuvádza sa
Maximálny priebežný tepelný výkon	$P_{max,c}$	2,0	kW	Elektronické ovládanie množstva tepla so spätnou väzbou izbovej a/alebo vonkajšej teploty	Neuvádza sa
Vlastná spotreba elektrickej energie				Tepelný výkon s pomocou ventilátora	
Pri menovitom tepelnom výkone		$e_{l,max}$	Neuvádza sa	Druh ovládania tepelného výkonu/ izbovej teploty (vyberte jeden)	
Pri minimálnom tepelnom výkone		$e_{l,min}$	Neuvádza sa	Jednoúrovňový tepelný výkon bez ovládania izbovej teploty	Nie
V pohotovostnom režime		$e_{l,SB}$	0,0002	Dve alebo viac manuálnych úrovní bez ovládania izbovej teploty	Nie
				S ovládaním izbovej teploty mechanickým termostatom	Nie
				S elektronickým ovládaním izbovej teploty	Áno
				Elektronické ovládanie izbovej teploty a denný časovač	Nie
				Elektronické ovládanie izbovej teploty a týždenný časovač	Nie
				Ďalšie možnosti ovládania (možnosť viacnásobného výberu)	
				Ovládanie izbovej teploty s detekciou prítomnosti	Nie
				Ovládanie izbovej teploty s detekciou otvoreného okna	Nie
				S možnosťou diaľkového ovládania	Nie
				S prispôbovým ovládaním spustenia	Nie
				S obmedzením času prevádzky	Áno
				So snímačom čiernej žiarovky	Nie
Kontaktné údaje	POLY POOL S.p.A. - via Sottocorna 21/B, 24020 Parre (BG) - Italy				

AR4P19_290622

The logo for Ardes features the word "Ardes" in a bold, sans-serif font. A thick black arc is positioned above the letter "A", starting from the left side of the letter and curving over its top.

Poly Pool S.p.A. Via Sottocorna, 21/B
24020 Parre (Bergamo) - Italy
Tel. +39 035 4104000 r.a. - Fax +39 035 702716
<http://www.ardes.it> - e-mail: polypool@polypool.it

MADE IN CHINA