

THANK YOU FOR PURCHASING A HOTPOINT PRODUCT.



To receive more comprehensive assistance, register the appliance on www.hotpoint.eu/register

Prior to using the appliance, carefully read the Safety and installation instructions.



Prior to using the appliance, the bolts used for transport must be removed. For detailed instructions on the removal procedure, consult the safety and installation instructions.

TOUCH CONTROL PANEL

1. ON/OFF button with indicator light
2. WASH CYCLE SELECTOR knob
3. Buttons M1-M2-M3
4. TEMPERATURE button
5. SPIN button
6. GREEN indicator light
7. START/PAUSE button with indicator light
8. WASH CYCLE PHASE icons
9. CONTROL PANEL LOCK indicator light
10. LOCK indicator light
11. DELAYED START button
12. OPTION buttons

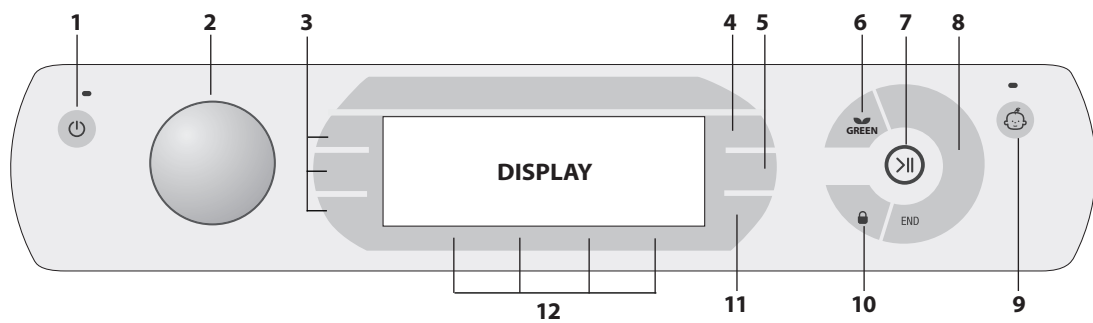

WASH CYCLE TABLE

Max load 11 Kg
Power consumption in off-mode 0.5 W / in left-on mode 8 W

Programme	Temperatures		Max. spin speed (rpm)	Max load (kg)	Duration (h : m)	Detergents and additives			Recommended detergent		Residual dampness % (***)	Energy consumption kWh	Total water lt	Laundry temperature °C
	Setting	Range				Prewash	Wash	Fabric softener	Powder	Liquid				
Spin + Pump out *	-	-	1400	11.0	**	-	-	-	-	-	-	-	-	-
Eco 40-60 (1)	40 °C	40 °C	1351	11.0	4:00	-	●	○	✓	✓	53	0.95	61	35
			1351	5.5	3:00	-	●	○	✓	✓	53	0.58	61	32
			1351	3.0	2:10	-	●	○	✓	✓	53	0.43	43	32
20°C	20 °C	❄ - 20 °C	1400	11.0	1:50	-	●	○	-	✓	54.5	0.20	95	22
Synthetics Resistant (3)	40 °C	❄ - 60 °C	1200	5.5	2:55	○	●	○	✓	✓	35	0.83	80	43
Cotton (2)	40 °C	❄ - 60 °C	1400	11.0	3:55	-	●	○	✓	✓	49	1.14	107	45
Multi Colour	20 °C	❄ - 20 °C	1400	11.0	**	-	●	○	-	✓	-	-	-	-
Darks	30 °C	❄ - 30 °C	800	6.0	**	-	●	○	-	✓	-	-	-	-
Bed&Bath	60 °C	❄ - 60 °C	1400	11.0	**	○	●	○	✓	✓	-	-	-	-
Whites	60 °C	❄ - 90 °C	1400	11.0	2:40	○	●	○	✓	✓	54	1.90	100	55
Duvets	30 °C	❄ - 30 °C	1200	3.5	**	-	●	○	-	✓	-	-	-	-
Ultradelicates	30 °C	❄ - 30 °C	600 (****)	1.0	**	-	●	○	-	✓	-	-	-	-
Mix 30'	30 °C	❄ - 30 °C	1200 (****)	5.5	0:30	-	●	○	-	✓	71	0.21	50	27
Steam Refresh	-	-	-	2.0	**	-	-	-	-	-	-	-	-	-
Anti Allergy Delicate	40 °C	❄ - 40 °C	1400	5.5	**	-	●	○	-	✓	-	-	-	-
Wool	40 °C	❄ - 40 °C	800	2.5	**	-	●	○	-	✓	-	-	-	-
Rinse	-	-	1400	11.0	**	-	-	○	-	-	-	-	-	-

● Dosing required ○ Dosing optional

This data may differ in your home due to changing conditions in inlet water temperature, water pressure etc. Approximate programme duration values refer to the default setting of the programmes, without options. The values given for programmes other than the Eco 40-60 programme are indicative only.

Note: 10 minutes after the START, the machine will recalculate the time remaining until the end of the wash cycle on the basis of the load inside it; this value will then be shown on the display.

1) **Test wash cycle in compliance with EU Ecodesign regulation 2019/2014.** The most efficient programme in terms of energy and water consumption for washing normally soiled cotton laundry.

Note: spin speed values shown on the display can slightly differs from the values stated in the table.

For all testing institutes:

- 2) Long cotton cycle: set cycle at a temperature of 40°C.
- 3) Long synthetics cycle: set cycle at a temperature of 40°C.

* By selecting the cycle and excluding the spin cycle, the washer-dryer will drain only.

** The duration of the wash cycles can be checked on the display.

*** After programme end and spinning with maximum selectable spin speed, in default programme setting.

**** The display will show the suggested spin speed as default value.

DETERGENT DISPENSER DRAWER

Compartment 1: Pre-wash detergent (powder)

Compartment 2: Washing detergent (powder or liquid)

If liquid detergent is used, the removable plastic partition **A** (supplied) should be used for proper dosage. If powder detergent is used, place the partition into slot **B**.

Compartment : Additives (fabric softeners, etc.)

We recommend that the maximum level indicated by the grille is not exceeded, and that concentrated fabric softeners are diluted.

! Use powder detergent for white cotton garments, for pre-washing, and for washing at temperatures over 60°C.

! Follow the instructions given on the detergent packaging.

! To remove the drawer, press lever **C** and pull the drawer outwards.

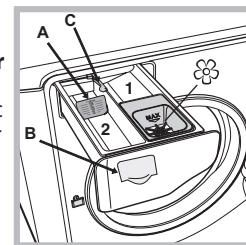

PRODUCT DESCRIPTION

1. Top
2. Detergent dispenser drawer (The detergent dispenser drawer is located inside the machine and can be accessed by opening the door)
3. Control panel
4. Handle
5. Porthole door
6. Drain pump (behind the plinth)
7. Plinth (removable)
8. Adjustable feet (2)

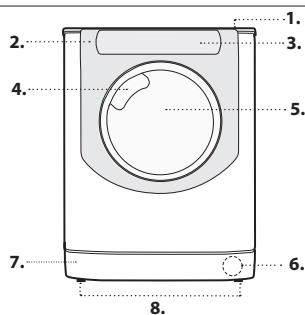

TOUCH CONTROL PANEL

To adjust the settings, gently press the icon inside the sensitive (touch control) area as illustrated in the figure.

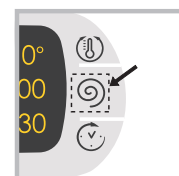

CHANGE LANGUAGES

The first time the machine is switched on, the first language will flash on the display. The "A", "OK" and "V" symbols will appear on the display, in line with the 3 buttons on the right-hand side. The languages change automatically every 3"; alternatively, they can be changed by pressing the buttons next to the "A" and "V" symbols. Use the "OK" button to confirm the language, which will be set after 2". If no buttons are pressed, the automatic language change will begin again after 30".

To change the language, switch the machine on and off again; in the 30" time period after it has been switched off, press and hold the temperature (🌡️) + spin (🌀) + delayed (⌚) start buttons simultaneously for 5". A short sound alert will be emitted and the set language will flash on the display. Press the buttons next to the "A" and "V" symbols to change the language. Use the button next to the "OK" symbol to confirm the language, which will be set after 2". If no buttons are pressed, the language set previously will be displayed after 30". Switch on the machine.

WASH CYCLE PHASE ICONS

These illuminate to indicate the progress of the wash cycle (Wash 🧺 – Rinse 🚿 – Spin 🌀 – Drain 🚰). The text END lights up when the cycle is complete.

GREEN INDICATOR LIGHT

The GREEN icon lights up when, after altering the washing parameters, an energy saving of at least 10% is made. Furthermore, before the machine enters "Standby" mode, the icon will light up for a few seconds; when the machine is switched off the estimated energy saving will be around the 80% mark.

BUTTONS M1-M2-M3

press and hold one of the buttons to store a cycle with your own set preferences in the memory of the machine. To recall a previously-stored cycle, press the corresponding button.

CONTROL PANEL LOCK

To activate or deactivate the control panel lock, press and hold the button for approximately 2 seconds. when the indicator light is illuminated, the control panel is locked (apart from the ON/OFF button). This means it is possible to prevent wash cycles from being modified accidentally, especially where there are children in the home.

LOCK INDICATOR LIGHT

When lit, the symbol indicates that the door is locked. To prevent any damage, wait until the symbol turns off before opening the door.

To open the door while a cycle is in progress, press the START/PAUSE >|| button; if the symbol is off, the door can be opened.

WHASH CYCLES

Follow the instructions on the symbols of the garment's wash care label. The value indicated in the symbol is the maximum recommended temperature for washing the garment.

Spin + Pump out: designed to spin and drain the water.

Eco 40-60: For washing normally soiled cotton garments declared to be washable at 40 °C or 60 °C, together in the same cycle. This is the standard cotton programme and the most efficient in terms of water and energy consumption.

20°C: For washing lightly soiled cotton garments, at a temperature of 20 °C.
Synthetics Resistant: Suitable for washing moderately soiled garments made of synthetic fibres (e.g. polyester, polyacrylic, viscose, etc.) or mixed synthetic-cotton fibres.

Cotton: Normally to heavily soiled and robust cottons.

Multi Colour: use the 🧺 cycle to wash medium-soiled multi-coloured garments or garments of different colours. Cycle designed to ensure colour care while achieving a 40° performance at just 20°. We recommend using detergents that are suitable for coloured washes and active already at low temperatures.

! We always recommend a separate wash for running garments and the first time you wash a new coloured item.

Darks: use cycle 🧺 to wash dark-coloured garments. This programme is designed to maintain dark colours over time. We recommend using a liquid detergent for the best results when washing dark-coloured garments.

Bed&Bath: use programme 🧺 to wash bed linen and towels in one single cycle: it optimises softener performance and helps you save time and energy. We recommend the use of powder detergent.

Whites: for extremely soiled whites.

Duvets: to wash double or single duvets (the weight of which should not exceed 3,5 kg), cushions or clothes padded with goose down such as puffa jackets, use the special 🧺 wash cycle. We recommend that duvets are placed in the drum with their edges folded inwards and that no more than ¾ of the total volume of the drum is used. To achieve the best results, we recommend that a liquid detergent is used and placed inside the detergent dispenser drawer.

Ultradelicates: use programme 🧺 to wash very delicate garments having strasses or sequins.

We recommend turning the garments inside out before washing and placing small items into the special bag for washing delicates. Use liquid detergent on delicate garments for best results.

To wash **Silk** garments and **Curtains**, select cycle 🧺 and then option 🧺; the machine will end the cycle while the laundry is soaking and the 🧺 indicator light will flash. To drain the water so that the laundry may be removed, press the START/PAUSE >|| button or the 🧺 button.

Mix 30': for washing lightly soiled garments in a short time. Not suitable for wool, silk and garments to be washed by hand.

Steam Refresh: This programme refreshes garments by removing bad odours and relaxing the fibres (2 kg, roughly 3 items). Insert dry items only (that are not dirty) and select programme 🧺. The garments will be damp once the cycle is completed, so we recommend hanging them to dry. The 🧺 programme makes ironing easier.

Moreover, with the "Steam Perfume" laundry balls, your favourite perfume can be added to your laundry. Place a few drops of perfume on the sponge contained inside the laundry ball, close it and insert it into the drum together with the laundry. Then launch the specific programme 🧺. At the end of the cycle, garments will be relaxed and fragrant.

! The indicator light for the 🧺 option will switch on when this cycle is selected.

! Not recommended for **wool** or **silk** garments.

! Do not add too much perfume to the sponge in order to avoid it dripping.

! Do not add softeners or detergents.

Anti Allergy Delicate: cycle studied for cotton laundry and other resistant fabrics to guarantee the removal of pollen and cat and dog hair already at 40°.

Wool - Wool Care:

The wool wash cycle of this machine has been approved by The Woolmark Company for the washing of machine washable wool products provided that the products are washed according to the instructions on the garment label and those issued by the manufacturer of this washing machine. The Woolmark symbol is a Certification mark in many countries. (M2222)

Rinse designed for rinsing and spinning.



FIRST-TIME USE

Once the appliance has been installed, and before it is used for the first time, run a wash cycle with detergent and no laundry, by setting the 🧺 cycle.

DAILY USE

Prepare the laundry by following the suggestions appearing under the "TIPS AND SUGGESTIONS" section.

- Press the 🧺 button. All the indicator lights will illuminate for 1 second and the text AQUALIS will appear on the display; the indicator light corresponding to the 🧺 button will then remain lit in a constant manner and the START/PAUSE >|| indicator light will flash.

- Open the door. Load the laundry while making sure not to exceed the maximum load quantity indicated in the wash cycle table.

- Pull out the detergent dispenser drawer and pour the detergent into the relevant compartments, as described in the "DETERGENT DISPENSER DRAWER" section.

- Close the door.

- Turn the PROGRAMME KNOB left or right, until the required programme has been selected; the name of the programme will appear on the display. A temperature and spin speed is set for each programme; these may be adjusted. The cycle duration will also appear on the display.

- Modify the temperature and/or spin speed: the machine automatically displays the maximum temperature and spin speed values set for the selected cycle, or the most recently-used settings if they are compatible with the selected cycle. The temperature can be decreased by pressing the 🌡️ button, until the cold wash "OFF" setting is reached. The spin speed may be progressively reduced by pressing the 🌀 button, until it is completely excluded "OFF". If these buttons are pressed again, the maximum values are restored.

- Select the desired options.

STARTING CYCLE

Press the START/PAUSE >|| button.

The machine will lock the door (🔒 symbol on) and the drum will start to rotate; the door will be unlocked (🔒 symbol OFF) and then locked again (🔒 symbol on) as preparation phase of each washing cycle. The "Clicking" noise is part of the door locking mechanism. Water will enter the drum and start the washing phase once the door is locked.

OPENING THE DOOR, IF NECESSARY

Once a cycle starts, the 🔒 symbol turns on to signal that the door cannot be opened. While a wash cycle is running, the door remains locked. To open the door while a cycle is under way, for example, to add or remove garments, press the START/PAUSE >|| button to pause the cycle; the indicator light will flash amber. If the 🔒 symbol is not lit, the door may be opened. Press the START/PAUSE >|| button again to continue the cycle.

CHANGING A RUNNING WASH CYCLE

To change a wash cycle while it is in progress, pause the washing machine using the START/PAUSE >|| button (the relative indicator light will flash amber), then select the desired cycle and press the START/PAUSE >|| button again.

! To cancel a cycle that has already begun, press and hold the ON/OFF 🌡️ button. The cycle will be stopped and the machine will switch off.

POSSIBILITY OF ADDING GARMENTS 🧺

An icon on the display will signal when additional garments can be introduced into the washing machine, without decreasing the washing performance.

To add garments, first stop the washing machine by pressing the START/PAUSE >|| button then open the door and insert them.

Press the START/PAUSE >|| button again to restart the wash cycle from the point at which it was interrupted.

AT THE END OF THE WASH CYCLE

This is indicated by the illuminated text **END**. The porthole door may be opened immediately. If the START/PAUSE >|| indicator light is flashing, press the button to end the cycle. Open the door, unload the laundry and switch off the machine. If you do not press "ON/OFF" (⏻) button, the washing machine will switch off automatically after about a 10 minutes.

OPTIONS

- If the selected option is not compatible with the selected wash cycle, this incompatibility will be signalled by the flashing of the indicator light and a sound alert (3 beeps); the option will not be activated.
- If the selected option is not compatible with another option that has been selected previously, the indicator light corresponding to the first option selected will flash and only the second option will be activated; the indicator light corresponding to the button will remain lit in a constant manner.



Steam Hygiene

This option enhances washing performance by generating steam during the wash cycle that eliminates any bacteria from fibres while treating them at the same time. Place the laundry in the drum, choose a compatible programme and select option.

! The steam generated during washing machine operation may cause the porthole door to become hazy.



Extra rinse

By selecting this option, the efficiency of the rinse is increased and optimal residual detergent removal is guaranteed. It is particularly useful for skin which is sensitive to detergents. We recommend this option is used with a full load of washing, or when a large amount of detergent is required.



Easy Iron

By selecting this option, the wash and spin cycles will be modified in order to reduce the formation of creases.



Prewash

If this function is selected, the pre-wash cycle will run; this is useful for removing stubborn stains.

N.B.: put the detergent in the relevant compartment.



Delayed Start

To set a delayed start for the selected cycle, press the corresponding button repeatedly until the required delay period has been reached. During the setting procedure, the delay period and the text "Starts in:" will be displayed, along with the flashing (⏻) symbol. After the delayed start has been set, the (⏻) symbol will remain fixed on the display, which will also indicate the duration of the selected cycle with the text "Ends in:" and the cycle duration. Press the DELAYED START button just once to display the delay time set previously.

After the countdown has begun, the display will show the text "Starts in:" and the delay period. Once the set delay time has elapsed, the machine will begin its cycle and the display will show "Ends in:" and the time remaining until the end of the cycle.

To remove the delayed start option, press the button until the display shows the text OFF; the (⏻) symbol will disappear.



Temperature

press to modify or exclude the temperature setting; the value selected will appear on the display above.



Spin cycle

press to modify or exclude the spin cycle; the value selected will appear on the display above.

TIPS AND SUGGESTIONS

Sort your laundry according to

Type of fabric/care label (cotton, mixed fibres, synthetics, wool, handwash items). Colour (separate coloured and white items, wash new coloured items separately). Delicates (wash small items – like nylon stockings – and items with hooks – like bras – in a cloth bag or pillow case with zip).

Empty all pockets

Objects like coins or lighters can damage your laundry as well as the drum.

Follow the dosage recommendation / additives

It optimizes the cleaning result, it avoids irritating residues of surplus detergent in your laundry and it saves money by avoiding waste of surplus detergent

Use low temperature and longer duration

The most efficient programmes in terms of energy consumption are generally those that perform at lower temperatures and longer duration.

Observe the load sizes

Load your washing machine up to the capacity indicated in the "PROGRAMME CHART" table to save water and energy.

Noise and remaining moisture content

They are influenced by the spinning speed: the higher the spinning speed in the spinning phase, the higher the noise and the lower the remaining moisture content.

CARE AND MAINTENANCE

Before performing cleaning and maintenance, switch the washing machine off and disconnect it from the mains power. Do not use flammable liquids to clean the washing machine. Clean and maintain your washing machine periodically (at least 4 times per year).

Cutting off the water and electricity supplies

Close the water tap after every wash. This will limit wear on the hydraulic system inside the washing machine and help to prevent leaks.

Unplug the washing machine when cleaning it and during all maintenance work.

Cleaning the washing machine

The outer parts and rubber components of the appliance can be cleaned using a soft cloth soaked in lukewarm soapy water. Do not use solvents or abrasives.

A message on the display will regularly (roughly every 50 cycles) advise the user to run an automatic cleaning cycle to clean the washing machine and combat limescale build-up and bad odours.

For optimal maintenance we suggest using WPRO Limescale and grease remover, according to the instructions shown on the package. The product can be purchased by contacting the technical assistance service or through the website www.hotpoint.eu.

Hotpoint declines all liability for any damages to the appliance caused by the use of other cleaning products for washing machines available on the market.

Cleaning the detergent dispenser drawer

Remove the dispenser drawer by lifting and pulling it outwards. Wash it under running water; this procedure should be effected regularly.

Caring for the door and drum

Always leave the porthole door ajar in order to prevent unpleasant odours from forming.

Cleaning the pump

The washing machine is fitted with a self-cleaning pump that does not require any maintenance. Small items (such as coins or buttons) may sometimes fall into the protective pre-chamber situated at the base of the pump.

! Make sure that the wash cycle has ended and unplug the appliance.

To access the pre-chamber:

1. remove the covering panel on the front side of the machine by inserting a screwdriver in the centre and sides of the panel and using it as a lever;
2. position a container so that it will collect the water which flows out (approximately 1.5 l).
3. loosen the drainage pump cover by turning it anti-clockwise: it is normal for some water to leak out;
4. clean the inside thoroughly;
5. screw the cover back on;
6. put the panel back in place, making sure the hooks slot in place before pushing the panel onto the appliance.

Checking the water inlet hose

Check the water inlet hose at least once a year. If it is cracked or broken, it must be replaced: during wash cycles, the high pressure of the water could suddenly split the hose open.

! Never use hoses that have already been used.

DIRECT INJECTION SYSTEM

The washing machine features the innovative "Direct Injection" technology that quickly solubilises the detergent and efficiently activates all the various components. The system guarantees the complete use and dissolution of the detergent, which is mixed with water before reaching the garments. This ensures better cleaning results already at low temperatures, providing significant energy savings while perfectly protecting colours and fibres. The "Direct Injection" technology is activated automatically in all the cycles.

LOAD BALANCING SYSTEM

Before every spin cycle, to avoid excessive vibrations before every spin and to distribute the load in a uniform manner, the drum rotates continuously at a speed which is slightly greater than the washing rotation speed. If, after several attempts, the load is not balanced correctly, the machine spins at a reduced spin speed. If the load is excessively unbalanced, the washing machine performs the distribution process instead of spinning. To encourage improved load distribution and balance, we recommend small and large garments are mixed in the load.

ACCESSORIES

Contact our Technical Assistance Service to check whether the following accessories are available for this washing machine model.

Stacking kit

With this accessory you can secure the tumble dryer to the upper part of your washing machine to save space and facilitate loading and unloading of the tumble dryer.

TRANSPORT AND HANDLING

Do not lift the washing machine by gripping it from the upper section.

Unplug the appliance and close the water tap. Check that the door and detergent dispenser drawer are tightly closed. Detach the filling hose from the water tap then detach the drain hose. Empty all the water remaining in the hoses and secure the latter so that they do not get damaged during transport. Apply the transport bolts back on. Repeat, in reverse order, the transport bolt removal procedure described in the "Installation instructions".

DEMO MODE: to deactivate this function, switch the washing machine OFF. Then press and hold "Start/Pause" >|| button, within 5 seconds press also "ON/OFF" ⏻ button and hold both buttons for 2 seconds.

TROUBLESHOOTING

Your washing machine could occasionally fail to work. Before contacting the Technical Assistance Service, make sure that the problem cannot be easily solved using the following list.

Anomalie	Possible cause / Soluzione
The washing machine does not start.	The appliance is not plugged into the socket fully, or not enough to make contact. There is no power in the house.
The wash cycle does not start.	The washing machine door is not closed properly. The ON/OFF ⏻ button has not been pressed. The START/PAUSE > button has not been pressed. The water tap has not been opened. A delay has been set for the start time.
The washing machine does not fill with water.	The water inlet hose is not connected to the tap. The hose is bent. The water tap has not been opened. There is no water supply in the house. The pressure is too low. The START/PAUSE > button has not been pressed.
The washing machine continuously loads and unloads water.	The drain hose is not fitted between 65 and 100 cm from the floor. The free end of the hose is immersed in water. The wall drainage system is not fitted with a breather pipe. If the problem persists even after these checks, turn off the water tap, switch the appliance off and contact the Technical Assistance Service. If the home is on one of the upper floors of a building, there may be problems relating to back-siphonage, causing the washing machine to fill with water and drain continuously. Special anti-siphon valves are available in shops and help to prevent this inconvenience.
The washing machine does not drain or spin.	The cycle does not include drainage: with certain cycles it must be started manually. The drain hose is bent. The drainage duct is clogged.
The washing machine vibrates a lot during the spin cycle.	The drum was not unlocked correctly during installation. The washing machine is not level. The washing machine is tucked between furniture cabinets and the wall.
The washing machine leaks.	The water inlet hose is not screwed on properly. The detergent dispenser drawer is obstructed. The drain hose is not properly attached.
The icons corresponding to the "Phase in progress" flash rapidly at the same time as the ON/OFF indicator light.	Switch off the machine and unplug it, wait for approximately 1 minute and then switch it back on again. If the problem persists, contact the Technical Assistance Service.
There is too much foam.	The detergent is not suitable for machine washing (it should display the text "for washing machines" or "hand and machine wash", or the like). Too much detergent was used.

You can download the **SAFETY AND INSTALLATION INSTRUCTIONS, TECHNICAL SHEET and ENERGY DATA** by:

- Visiting the website <http://docs.hotpoint.eu>.
- Using the QR code.
- Alternatively, **contact our Technical Assistance Service** (the telephone number is indicated in the warranty booklet). When contacting the Technical Assistance Service, provide the codes shown on the adhesive label applied to the inside of the door.

For User's Repair & Maintenance Information visit www.hotpoint.eu.

The model information can be retrieved using the QR-Code reported in the energy label. The label also includes the model identifier that can be used to consult the portal of the registry at <https://eprel.ec.europa.eu>

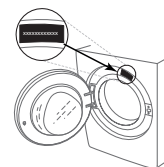

MERCI D'AVOIR ACHETÉ UN PRODUIT HOTPOINT.

Pour bénéficier d'une assistance plus complète, enregistrer l'appareil sur www.hotpoint.eu/register

Lire attentivement les instructions avant d'utiliser l'appareil.

⚠ Avant de mettre l'appareil en service, les boulons de transport doivent être impérativement retirés. Pour plus d'informations sur comment les enlever, voir les Consignes d'installation.

TABLEAU DE BORD "TOUCH CONTROL"

1. Touche avec voyant ON/OFF
2. Bouton PROGRAMMES
3. Touches M1-M2-M3
4. Touche TEMPÉRATURE
5. Touche ESSORAGE
6. Voyant GREEN
7. Touche avec voyant MARCHÉ/PAUSE
8. Icônes PHASES DE LAVAGE
9. Touche avec voyant VERROU ENFANT
10. Voyant LOCK
11. Touche DEPART DIFFÉRÉ
12. Touches OPTIONS



TABLEAU PROGRAMMES

Charge maximale 11 Kg
Puissance absorbée en mode OFF 0,5 W / en mode veille 8 W

Programme	Température		Essorage maximal (tours)	Charge maximale (kg)	Durée (h : m)	Produits lessiviels et additifs			Produit lessiviel conseillé		Humidité résiduelle % (***)	Consommation d'énergie kWh	Eau totale l	Température de lavage °C
	Réglage	Range				Prélavage	Lavage	Adoucissant	Poudre	Liquide				
Essorage + Vidange *	-	-	1400	11.0	**	-	-	-	-	-	-	-	-	-
Eco 40-60 (1)	40 °C	40°C	1351	11.0	4:00	-	●	○	✓	✓	53	0.95	61	35
			1351	5.5	3:00	-	●	○	✓	✓	53	0.58	61	32
			1351	3.0	2:10	-	●	○	✓	✓	53	0.43	43	32
20°C	20 °C	❄ - 20 °C	1400	11.0	1:50	-	●	○	-	✓	54.5	0.20	95	22
Synthetics Résistant (3)	40°C	❄ - 60°C	1200	5.5	2:55	○	●	○	✓	✓	35	0.83	80	43
Coton (2)	40°C	❄ - 60°C	1400	11.0	3:55	-	●	○	✓	✓	49	1.14	107	45
Mix Couleurs	20°C	❄ - 20°C	1400	11.0	**	-	●	○	-	✓	-	-	-	-
Noir et Foncé	30°C	❄ - 30°C	800	6.0	**	-	●	○	-	✓	-	-	-	-
Lit & bain	60°C	❄ - 60°C	1400	11.0	**	○	●	○	✓	✓	-	-	-	-
Blanc	60°C	❄ - 90°C	1400	11.0	2:40	○	●	○	✓	✓	54	1.90	100	55
Duvets	30°C	❄ - 30°C	1200	3.5	**	-	●	○	-	✓	-	-	-	-
Ultra Délicat	30°C	❄ - 30°C	600 (****)	1.0	**	-	●	○	-	✓	-	-	-	-
Mix 30'	30°C	❄ - 30°C	1200 (****)	5.5	0:30	-	●	○	-	✓	71	0.21	50	27
Vapeur	-	-	-	2.0	**	-	-	-	-	-	-	-	-	-
Anti Allergie Délicat	40°C	❄ - 40°C	1400	5.5	**	-	●	○	-	✓	-	-	-	-
Laine	40°C	❄ - 40°C	800	2.5	**	-	●	○	-	✓	-	-	-	-
Rinçage	-	-	1400	11.0	**	-	-	○	-	-	-	-	-	-

● Dosage nécessaire ○ Dosage en option

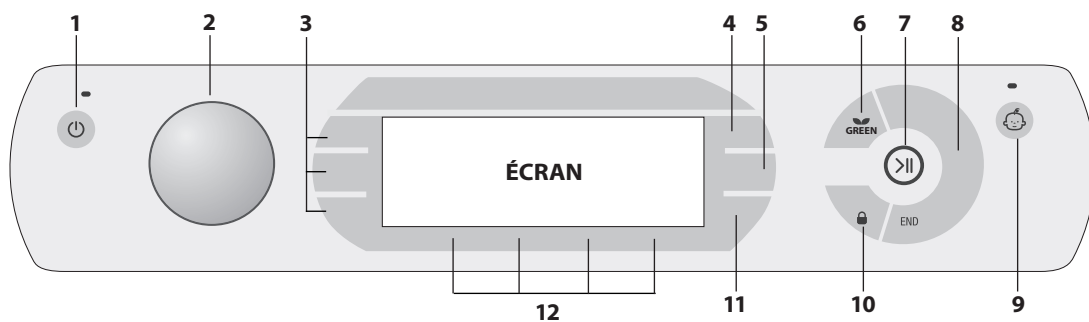
La durée du cycle indiquée sur l'écran ou dans la notice représente une estimation calculée dans des conditions standard. Le temps effectif peut varier en fonction de nombreux facteurs tels que : température et pression de l'eau en entrée, température ambiante, quantité de lessive, quantité et type de charge, équilibrage de la charge, options supplémentaires sélectionnées. - Les valeurs indiquées pour les programmes autres que le programme Eco 40-60 sont fournies à titre indicatif uniquement.

Remarque : environ 10 minutes après le début du programme, selon la charge, la machine effectuera un nouveau calcul et affichera le temps restant jusqu'à la fin du programme.

1) Cycle de lavage test conformément à la réglementation européenne Écodesign 2019/2014. Le programme le plus efficace en termes de consommation d'électricité et d'eau pour laver des articles en coton normalement sales. Remarque: les valeurs de vitesse d'essorage affichées sur l'écran peuvent différer légèrement des valeurs mentionnées dans le tableau.

Pour tous les instituts d'essai :

- 2) Programme coton long : sélectionner le programme à une température de 40°C.
- 3) Programme synthétique long : sélectionner le programme à une température de 40°C.

* En cas de sélection de ce programme et de suppression de l'essorage, la machine n'effectuera que la vidange.

** La durée des programmes de lavage est contrôlable sur l'écran.

*** Après la fin du programme et l'essorage à la vitesse d'essorage maximale pouvant être sélectionnée, dans le réglage du programme par défaut.

**** L'écran affichera la vitesse d'essorage suggérée comme valeur par défaut.

TIROIR À PRODUITS LESSIVIELS

Bac 1: Lessive prélavage (en poudre)

Bac 2: Lessive lavage (en poudre ou liquide)

En cas d'utilisation de lessive liquide, nous conseillons d'introduire le séparateur **A** fourni avec le lave-linge pour mieux déterminer la dose correcte.

En cas d'utilisation de lessive en poudre, placer le séparateur dans le bac **B**.

Bac : Additifs (assouplissant, etc.)

Il est recommandé de ne jamais dépasser le niveau maximal indiqué par la grille et de diluer des assouplissants concentrés.

! Utiliser des lessives en poudre pour du linge en coton blanc et en cas de pré-lavage et de lavages à une température supérieure à 60°C.

! Respecter les indications figurant sur le paquet de lessive.

! Pour sortir le tiroir, appuyer sur le levier **C** et tirer vers soi.

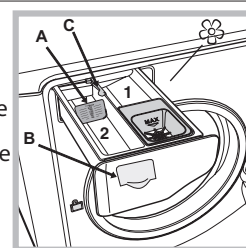

DESCRIPTION DU PRODUIT

1. Plan de travail
2. Tiroir à produits lessiviels (Le tiroir est situé à l'intérieur de l'appareil et il faut ouvrir la porte pour y accéder)
3. Tableau De Bord
4. Poignée
5. Porte Hublot
6. Pompe de vidange (derrière la plinthe)
7. Plinthe (amovible)
8. Pieds réglables (2)



TABLEAU DE BORD "TOUCH CONTROL"

Pour modifier les sélections, appuyer légèrement sur l'icône à l'intérieur de la zone sensible (touch control) comme illustré (voir figure).

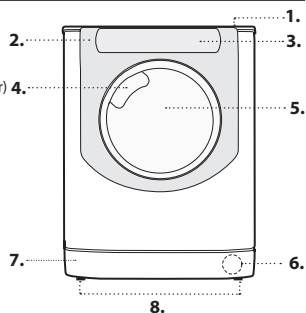
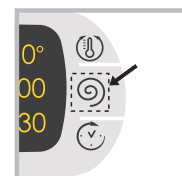

MODIFICATION DE LA LANGUE

A la première mise en service de l'appareil, la première langue clignote à l'écran. En correspondance des 3 touches à droite de l'écran, il y a affichage des symboles "Λ", "OK" et "V". Les langues changent automatiquement toutes les 3 secondes ou par pression des touches à côté des symboles "Λ" et "V". La touche "OK" permet de confirmer la langue qui devient fixe au bout de 2 secondes. Si aucune pression n'est exercée, le changement de langue automatique reprend au bout de 30 secondes.

Pour modifier la langue, il faut allumer et éteindre l'appareil puis, dans les 30 secondes qui suivent, appuyer simultanément pendant 5 secondes de suite sur les touches température (U) + essorage (S) + départ différé (C) un bref signal sonore retentit et l'écran affiche la langue sélectionnée en mode clignotant. Pour changer de langue, appuyer sur les touches à côté des symboles "Λ" et "V". La touche à côté du symbole "OK" permet de confirmer la langue qui devient fixe au bout de 2 secondes. Si aucune pression n'est exercée, le changement de langue automatique reprend au bout de 30 secondes. Allumer l'appareil.

ICÔNES PHASES DE LAVAGE

Elles s'allument pour indiquer le stade d'avancement du cycle (Lavage (L) - Rinçage (R) - Essorage (S) - Vidange (V)). L'inscription END s'allume quand le cycle est terminé.

VOYANT GREEN

Le voyant **GREEN** s'allume quand la modification des paramètres de lavage permet d'atteindre au moins 10% d'économie d'électricité.

De plus, avant que l'appareil ne se mette en mode "Stand by", l'icône s'allume pendant quelques secondes. Appareil éteint, la récupération d'énergie estimée est d'environ 80%.

TOUCHES M1-M2-M3

Exercer une pression sur une des touches pour mémoriser un cycle et les personnalisations préférées. Pour retourner à un cycle précédemment mémorisé appuyer sur la touche correspondante.

VERROU ENFANT

Pour activer ou désactiver le verrouillage des commandes, garder la touche enfoncée pendant environ 2 secondes. L'allumage du voyant signale que le tableau est verrouillé. Ceci permet d'éviter toute modification involontaire des programmes, surtout s'il y a des enfants à la maison.

VOYANT LOCK

Le symbole allumé indique que le hublot est verrouillé. Pour éviter d'abîmer l'appareil, attendre que le symbole s'éteigne avant d'ouvrir le hublot.

Pour ouvrir la porte tandis qu'un cycle est en cours, appuyer sur la touche MARCHE/PAUSE >||; si le symbole est éteint, on peut ouvrir le hublot.

PROGRAMMES

Se conformer aux indications des symboles de lavage des articles. La valeur indiquée par le symbole est la température maximale conseillée pour le lavage du vêtement.



Essorage + Vidange: conçu pour essorer et vidanger l'eau. 40-60°C convient au lavage des vêtements en coton normalement sales, déclarés comme étant lavables à 40°C ou 60°C, ensemble dans le même cycle. Il s'agit à la fois du cycle standard pour le lavage des vêtements en coton et du cycle le plus efficace en termes de consommation d'eau et d'électricité.

20°C: convient au lavage de vêtements en coton légèrement sales, à une température de 20°C.

Synthétique Résistant: pour laver des textiles synthétiques (tels que polyester, polyacrylique, viscose, etc.) ou des articles en coton mélangé, moyennement sales.

Coton: pour laver serviettes éponge, sous-vêtements, nappes etc. en coton et lin résistant, très ou moyennement sales.

Mix Couleurs: utiliser le cycle (M) pour le lavage du linge multicolore ou de différentes couleurs moyennement sales. Cycle étudié pour garantir à la fois le respect de la couleur et les performances de la température 40° mais à 20° seulement. Nous conseillons l'utilisation de lessives indiquées pour le linge couleurs et actives dès les basses températures.

! Il vaut toujours mieux effectuer un lavage séparé du linge qui déteint ainsi que le premier lavage du linge coloré neuf.

Noir et Foncé: utiliser le cycle (N) pour le lavage des textiles de couleur foncée. Ce programme est conçu pour préserver les couleurs foncées au fil des lavages. Pour obtenir de meilleurs résultats, nous conseillons d'utiliser de la lessive liquide spéciale textiles foncés.

Lit & bain: pour laver le linge de toilette et de lit en un seul cycle, utiliser le programme (L) qui optimise l'utilisation de l'assouplissant et permet de faire des économies de temps et d'électricité. Nous conseillons d'utiliser de la lessive en poudre.

Blanc: blancs résistantes très sales..

Duvels: pour laver des articles avec garnissage en duvet d'oie comme par exemple des couettes pour une ou deux personnes (poids maximal à ne pas dépasser 3,5 kg), oreillers, anoraks, utiliser le programme spécial (D). Pour introduire les duvels dans le tambour, nous recommandons de replier les bords vers l'intérieur et de ne pas occuper plus de 3/4 du volume du tambour. Pour un lavage optimal, nous recommandons d'utiliser une lessive liquide à doser dans le tiroir à produits lessiviels.

Ultra Délicat: utiliser le programme (U) pour le lavage d'articles particulièrement délicats avec applications de strass ou de paillettes. Il est recommandé de mettre le linge à l'envers avant le lavage et d'introduire les articles plus petits dans le sachet prévu pour le lavage des articles délicats.

Pour obtenir de meilleurs résultats, nous conseillons d'utiliser de la lessive liquide spéciale textiles délicats.

Pour le lavage d'articles en Soie et de Rideaux, sélectionner le cycle (S) et activer l'option (S); l'appareil arrive au bout du cycle en laissant le linge tremper, le voyant (S) clignote. Pour vidanger l'eau et pouvoir sortir le linge, il faut appuyer sur la touche MARCHE/PAUSE >|| ou sur la touche (S).

Mix 30°: pour laver des vêtements peu sales en un rien de temps. Ne convient pas à la laine, la soie et aux articles lavables à la main.

Vapeur: ce programme permet de rafraîchir les vêtements, d'éliminer les odeurs désagréables et de détendre les fibres (2 kg, environ 3 vêtements). N'introduire que des vêtements secs (non sales) et choisir le programme "V".

A la fin du cycle, les vêtements seront humides et nous conseillons de les accrocher à un cintre. Le programme "V" simplifie l'opération de repassage. Les boules "Steam Parfum" permettent en outre d'ajouter son parfum préféré pour embaumer le linge. Mettre quelques gouttes de parfum sur l'éponge à l'intérieur de la boule, la refermer et la glisser dans le tambour avec les vêtements et faire démarrer le programme délicat "V". A la fin du cycle les vêtements seront souples et parfumés.

! La sélection de ce programme entraîne l'allumage du voyant de l'option (S).

! Déconseillé pour les textiles délicats comme la laine et la soie.

! Ne pas imprégner excessivement l'éponge de parfum pour éviter qu'il ne coule.

! Ne pas ajouter d'assouplissant ou de produit lessiviel.

Anti Allergie Délicat: cycle étudié pour le linge en coton et autres tissus résistants, qui garantit l'élimination du pollen et des poils de chien et chat dès 40°.

Laine - Wool care:

Le cycle de lavage laine de cette machine est approuvé par The Woolmark Company pour le lavage des vêtements en laine classés comme lavables en machine, à condition que le lavage respecte les instructions indiquées sur l'étiquette du vêtement et celles fournies par le fabricant de ce lave-linge. Le symbole Woolmark est une marque de certification dans de nombreux pays. (M2222)



Rinçage: conçu pour rincer et essorer.

PREMIÈRE MISE EN SERVICE

Avant la première mise en service de l'appareil, effectuer un cycle de lavage avec un produit lessiviel mais sans linge et sélectionner le programme (M).

USAGE QUOTIDIEN

Trier le linge selon les recommandations fournies paragraphe « AVERTISSEMENTS ET CONSEILS ».

- Appuyer sur la touche (L). Tous les voyants s'allument pendant 1 seconde et AQUALTIS est affiché à l'écran; le voyant de la touche (L) reste allumé et le voyant MARCHE/PAUSE >|| se met à clignoter.

- Ouvrir la porte hublot. Charger le linge en faisant attention à ne pas dépasser la quantité indiquée dans le tableau des programmes.

- Sortir le tiroir et placer le produit lessiviel dans les bacs correspondants comme indiqué paragraphe « TIROIR À PRODUITS LESSIVIELS ».

- Fermer le hublot.

- Sélectionner à l'aide du bouton PROGRAMMES le programme voulu. Le nom du programme est affiché et une température et une vitesse d'essorage pouvant être modifiées sont associées à ce dernier. La durée du cycle s'affiche sur l'écran.

- Modifier la température et l'essorage : l'appareil sélectionne automatiquement la température et l'essorage maximaux prévus pour le programme sélectionné, ceux-ci ne peuvent par conséquent pas être augmentés. Par pression sur la touche (U) on peut diminuer progressivement la température de lavage jusqu'à un lavage à froid (l'écran affiche le symbole «OFF»). Par pression sur la touche (S) on peut diminuer progressivement la vitesse d'essorage jusqu'à sa suppression totale (l'écran affiche le symbole «OFF»). Une autre pression sur les touches ramènera les valeurs aux maximales prévues pour le cycle sélectionné.

- Sélectionner les options souhaitées.

DÉMARRAGE DU CYCLE

Fermez le distributeur de lessive et appuyez sur le bouton MARCHE/PAUSE >||.

Le hublot se verrouille (symbole (L) allumé) et le tambour se met à tourner ; le hublot se déverrouille (symbole (L) éteint) puis il se verrouille à nouveau (symbole (L) allumé) en phase de préparation de chaque cycle de lavage. Vous entendez un « clic » du mécanisme de verrouillage du hublot. Le tambour se remplit d'eau et la phase de lavage démarrera une fois le hublot verrouillé.

OUVRIRE LE HUBLOT SI NÉCESSAIRE

Après le démarrage d'un programme, le symbole (L) s'allume pour indiquer qu'on ne peut pas ouvrir le hublot. Le hublot reste verrouillé tant que le cycle de lavage est en cours. Pour ouvrir le hublot tandis qu'un programme est en cours, pour ajouter ou enlever du linge par exemple, appuyer sur la touche MARCHE/PAUSE >|| pour activer une pause, le voyant devient couleur ambre et se met à clignoter. Si le symbole (L) n'est pas allumé, il est possible d'ouvrir le hublot. Appuyer de nouveau sur la touche MARCHE/PAUSE >|| pour continuer le programme.

MODIFIER UN CYCLE DE LAVAGE EN COURS

Pour modifier un programme lorsqu'un cycle est en cours, mettre le lave-linge en pause en appuyant sur la touche MARCHE/PAUSE >|| (le voyant correspondant devient couleur ambre et se met à clignoter) ; sélectionner le cycle désiré et appuyer de nouveau sur la touche MARCHE/PAUSE >||.

! Pour annuler un cycle déjà lancé, appuyer longuement sur la touche ON/OFF (O). Le cycle est interrompu et l'appareil s'éteint.

POSSIBILITÉ D'AJOUT DE LINGE

Une icône sur l'écran signale jusqu'à quand l'ajout de linge est possible avec des résultats de lavage assurés. Pour ajouter des pièces de linge, mettre le lave-linge en pause en appuyant sur la touche MARCHE/PAUSE >||, ouvrir le hublot et introduire le linge. Pour faire redémarrer le programme exactement à l'endroit de l'arrêt, appuyer une nouvelle fois sur la touche MARCHE/PAUSE >||.

FIN DU PROGRAMME

Elle est signalée par l'inscription **END** allumée. La porte hublot peut alors être ouverte aussitôt. Si le voyant MARCHE/PAUSE >|| clignote, appuyer sur la touche pour terminer le cycle. Ouvrir la porte, vider le lave-linge et éteindre l'appareil. Si vous n'appuyez pas sur le bouton ON/OFF , la machine à laver s'éteindra automatiquement après environ 10 minutes.

OPTIONS

- Si l'option sélectionnée est incompatible avec le programme sélectionné, le voyant correspondant se met à clignoter, un signal sonore (3 bips) retentit et la fonction n'est pas activée.
- Si l'option sélectionnée est incompatible avec une autre option précédemment sélectionnée, le voyant correspondant à la première option se met à clignoter et seule la deuxième option est activée le voyant de la touche reste fixe.

Vapeur Hygiène

La sélection de cette option augmente l'efficacité du lavage par la production de vapeur qui pendant le cycle de lavage élimine aussi les bactéries nichées dans les fibres tout en prenant soin du linge. Introduire le linge dans le tambour, sélectionner le programme compatible et choisir l'option .

! Pendant le fonctionnement du lave-linge, il se peut que la porte hublot soit moins transparente à cause de la formation de vapeur.

Rinçage Plus

La sélection de cette option permet d'augmenter l'efficacité du rinçage et d'éliminer totalement toute trace de lessive. Elle est très utile pour les personnes particulièrement sensibles aux produits lessiviels. Son utilisation est conseillée en cas de pleine charge ou de doses élevées de produit lessiviel.

Repassage Facile



En cas de sélection de cette option, le lavage et l'essorage seront dûment modifiés pour réduire la formation de plis.

Pré-lavage

Cette fonction permet d'effectuer un pré-lavage, très utile pour enlever les taches plus tenaces.

N.B : Ajouter le produit lessiviel dans le bac prévu.

Départ différé

Pour programmer le départ différé d'un programme sélectionné, appuyer sur la touche correspondante jusqu'à ce que le retard désiré soit atteint. Pendant le réglage, le temps de décalage est affiché ainsi que le message "Part dans:" et le symbole  clignotant. Après avoir programmé le départ différé, l'écran affiche le symbole  en fixe et l'écran retourne à l'affichage de la durée du cycle sélectionné, du message "Finit dans:" et de la durée du cycle. Une seule pression sur la touche DÉPART DIFFÉRÉ permet d'afficher le délai d'attente sélectionné précédemment.

Après le lancement, l'écran affiche le message "Part dans:" et le temps de décalage.

Une fois que le délai d'attente sélectionné touche à sa fin, l'appareil démarre et l'écran affiche le message "Finit dans:" et le temps restant jusqu'à la fin du cycle. Pour annuler le départ différé, appuyer sur la touche jusqu'à ce que l'écran affiche OFF; le symbole  s'éteindra.

Température

Appuyer sur la touche pour régler ou supprimer la température; la valeur correspondante est affichée à l'écran.

Essorage

Appuyer sur la touche pour régler ou supprimer l'essorage; la valeur correspondante est affichée à l'écran.

AVERTISSEMENTS ET CONSEILS

Trier correctement le linge d'après :

Type de tissu (coton, fibres mélangées, synthétiques, laine, articles à laver la main). Couleurs (séparer les articles couleurs du blanc, laver les articles couleurs neufs à part). Délicats (petits articles - tels que collants - les articles munis de crochets - tels que les soutiens-gorge - les glisser dans un sachet en tissu).

Vider les poches

Des objets tels que pièces de monnaie ou briquets peuvent endommager le lave-linge et le tambour. Contrôler les boutons.

Suivez les recommandations concernant le dosage / additifs

Cela permet d'optimiser le résultat du lavage, d'éviter les résidus irritants d'un excédent de détergent dans votre lessive et d'économiser de l'argent en évitant le gaspillage de détergent inutile.

Utilisez une température faible et une durée plus longue

Les programmes les plus efficaces en termes de consommation d'électricité sont généralement ceux qui fonctionnent à des températures plus basses et pendant plus longtemps.

Respectez le poids de la charge

Chargez votre machine à laver jusqu'à la capacité indiquée dans le « TABLEAU PROGRAMMES » afin d'économiser de l'eau et de l'électricité.

Niveau sonore et teneur en eau restante

Ils dépendent de la vitesse d'essorage : plus la vitesse d'essorage est grande, plus le niveau sonore est élevé et plus la teneur en eau restante est réduite.

ENTRETIEN ET SOIN

Pour toute opération de nettoyage ou d'entretien, éteindre l'appareil et le débrancher. Ne pas utiliser de liquides inflammables pour nettoyer le lave-linge. Pensez à effectuer le nettoyage et l'entretien périodiques de votre machine à laver (au minimum 4 fois par an).

Coupage de l'arrivée d'eau et du courant

Fermer le robinet de l'eau après chaque lavage. Cela réduit l'usure de l'installation hydraulique du lave-linge et évite tout danger de fuites. Débrancher la fiche de la prise de courant lors du nettoyage du lave-linge et pendant tous les travaux d'entretien.

Nettoyage de l'appareil

Pour nettoyer l'extérieur et les parties en caoutchouc, utiliser un chiffon imbibé d'eau tiède et de savon. N'utiliser ni solvants ni abrasifs. Un message à l'écran suggérera régulièrement (tous les 50 cycles environ) de lancer un cycle pour nettoyer le lave-linge et lutter contre la formation de calcaire et de mauvaises odeurs.

Pour un entretien optimal, nous suggérons l'utilisation du produit WPRO Détartrant et dégraissant, en suivant les instructions présentes sur l'emballage. Il est possible de se procurer ce produit en contactant le service d'assistance ou en visitant le site www.hotpoint.eu.

La société Hotpoint ne pourra être tenue pour responsable en cas d'éventuels dommages subis par l'appareil suite à l'utilisation d'autres produits vendus sur le marché pour le nettoyage du lave-linge.

Nettoyage du tiroir à produits lessiviels

Pour sortir le tiroir, soulever et tirer vers soi. Le laver à l'eau courante ; effectuer cette opération assez souvent.

Entretien du Hublot et du tambour

Il faut toujours laisser le hublot entrouvert pour éviter la formation de mauvaises odeurs.

Nettoyage de la pompe

Le lave-linge est équipé d'une pompe autonettoyante qui n'exige aucune opération d'entretien. Il peut toutefois arriver que de menus objets (pièces de monnaie, boutons) tombent dans la préchambre qui protège la pompe, placée en bas de cette dernière.

! Contrôler que le cycle de lavage est bien terminé et débrancher la fiche.

Pour accéder à cette préchambre :

1. retirer le panneau situé à l'avant du lave-linge en faisant levier avec un tournevis au centre et sur les côtés ;
2. placer un récipient pour recueillir l'eau qui s'écoule (1,5 l environ);
3. dévisser le couvercle de la pompe de vidange en le tournant dans le sens inverse des aiguilles d'une montre : il est normal qu'un peu d'eau s'écoule ;
4. nettoyer soigneusement l'intérieur ;
5. revisser le couvercle ;
6. remonter le panneau en veillant à bien enfiler les crochets dans les fentes prévues avant de le pousser contre l'appareil.

Contrôle du tuyau d'arrivée de l'eau

Contrôler le tuyau d'alimentation au moins une fois par an. Procéder à son remplacement en cas de craquellements et de fissures car les fortes pressions en cours de lavage pourraient le faire éclater.

! N'utilisez que des tuyaux neufs.

SYSTÈME DIRECT INJECTION

Le lave-linge est équipé d'une technologie novatrice « Direct Injection » qui dissout rapidement la lessive en activant de la meilleure des façons tous ses divers composants. Le système garantit l'utilisation et la dissolution complète de la lessive grâce à son mélange avec l'eau avant d'arriver sur le linge. De meilleures performances de propreté sont obtenues dès les basses températures, en alliant une économie d'énergie importante et un respect parfait des couleurs et des fibres. La technologie « Direct Injection » démarre automatiquement sur tous les programmes.

SYSTÈME D'ÉQUILIBRAGE DE LA CHARGE

Avant tout essorage, pour éviter toute vibration excessive et répartir le linge de façon uniforme, le lave-linge fait tourner le tambour à une vitesse légèrement supérieure à la vitesse de lavage. Si au bout de plusieurs tentatives, la charge n'est toujours pas correctement équilibrée, l'appareil procède à un essorage à une vitesse inférieure à la vitesse normalement prévue. En cas de déséquilibre excessif, le lave-linge préfère procéder à la répartition du linge plutôt qu'à son essorage. Pour une meilleure répartition de la charge et un bon équilibrage, nous conseillons de mélanger de grandes et petites pièces de linge.

ACCESSOIRES

Contactez notre Service d'assistance pour vérifier si les accessoires suivants sont disponibles pour ce modèle de lave-linge.

Kit de superposition

Grâce à cet accessoire vous pouvez fixer votre sèche-linge au-dessus de votre lave-linge pour économiser de la place et simplifier le chargement et le déchargement de votre sèche-linge.

TRANSPORT ET MANUTENTION

Ne pas soulever le lave-linge en le saisissant par le plateau supérieur.

Débrancher la fiche de la prise de courant et fermer le robinet de l'eau. S'assurer que le hublot et le tiroir à produits lessiviels sont bien fermés. Débrancher le tuyau d'arrivée du robinet de l'eau puis débrancher le tuyau de vidange. Éliminer l'eau résiduelle dans les tuyaux et bien les fixer pour éviter tout risque d'endommagement pendant le transport. Remettre en place les boulons de transport. Refaire en sens inverse la procédure de retrait des boulons de transport décrite dans le « mode d'installation ».

DEMO MODE: pour désactiver cette fonction, éteindre la machine à laver. Puis appuyer sur le bouton « Marche/Pause » >|| et le maintenir enfoncé, puis, dans un délai de cinq secondes, appuyer également sur le bouton « ON/OFF » ☹ et maintenir les deux boutons pendant 2 secondes.

ANOMALIES ET REMÈDES

Il peut arriver que le lave-linge ne fonctionne pas bien. Avant d'appeler le Service d'assistance, contrôler s'il ne s'agit pas par hasard d'un problème facile à résoudre à l'aide de la liste suivante.

Anomalies	Causes / Solutions possibles
Le lave-linge ne s'allume pas.	La fiche n'est pas branchée dans la prise de courant ou mal branchée. Il y a une coupure de courant.
Le cycle de lavage ne démarre pas.	Le hublot n'est pas bien fermé. la touche ON/OFF ☹ n'a pas été enfoncée. La touche MARCHE/PAUSE > n'a pas été enfoncée. Le robinet de l'eau n'est pas ouvert. Un départ différé a été sélectionné.
Il n'y a pas d'arrivée d'eau.	Le tuyau d'arrivée de l'eau n'est pas raccordé au robinet. Le tuyau est plié. Le robinet de l'eau n'est pas ouvert. Il y a une coupure d'eau. La pression n'est pas suffisante. La touche MARCHE/PAUSE > n'a pas été enfoncée.
Le lave-linge prend l'eau et vidange continuellement.	Le tuyau de vidange n'est pas installé à une distance du sol comprise entre 65 et 100 cm. L'extrémité du tuyau de vidange est plongée dans l'eau. L'évacuation murale n'a pas d'évent. Si après ces vérifications, le problème persiste, fermer le robinet de l'eau, éteindre la machine et appeler le Service d'assistance. Si l'appartement est situé en étage dans un immeuble, il peut y avoir des phénomènes de siphonage qui font que le lave-linge prend et évacue l'eau continuellement. Pour supprimer cet inconvénient, on trouve dans le commerce des soupapes spéciales anti-siphonage.
Le lave-linge ne vidange pas et n'essore pas.	Le programme ne prévoit pas de vidange : pour certains programmes, il faut la faire partir manuellement. Le tuyau de vidange est plié. La conduite d'évacuation est bouchée.
Le lave-linge vibre beaucoup pendant l'essorage.	Le tambour n'a pas été débloqué comme il faut lors de l'installation de l'appareil. Le lave-linge n'est pas posé à plat. Le lave-linge est coincé entre des meubles et le mur.
Le lave-linge a des fuites.	Le tuyau d'arrivée de l'eau n'est pas bien vissé. Le tiroir à produits lessiviels est engorgé. Le tuyau de vidange n'est pas bien fixé.
Les icônes correspondant à la "Phase en cours" clignotent rapidement en même temps que le voyant ON/OFF.	Éteindre l'appareil et débrancher la fiche de la prise de courant, attendre 1 minute environ avant de rallumer. Si l'anomalie persiste, appeler le Service d'assistance.
Il y a un excès de mousse.	Le produit de lavage utilisé n'est pas une lessive spéciale machine (il faut qu'il y ait l'inscription « pour lave-linge », « main et machine », ou autre semblable). La quantité utilisée est excessive.



Vous pouvez télécharger les consignes de sécurité, la fiche produit et les données énergétiques en :

- Visitant notre site internet <http://docs.hotpoint.eu>
- Utilisant le Code QR
- Autrement, **contactez notre service Après-vente** (voir le numéro de téléphone dans le livret de garantie). Lorsque vous contactez notre Service Après-vente, veuillez indiquer les codes visibles sur la plaque signalétique de l'appareil.
- Pour obtenir des informations relatives à la réparation et à la maintenance, l'utilisateur est invité à visiter le site www.hotpoint.eu

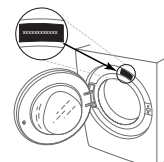

Il est possible de consulter les informations sur le modèle grâce au code QR figurant sur l'étiquette énergétique. L'étiquette inclut également l'identifiant du modèle à utiliser si vous consultez le portail de la base de données à l'adresse <https://eprel.ec.europa.eu>.

GRAZIE PER AVERE ACQUISTATO UN PRODOTTO HOTPOINT.

Per ricevere un'assistenza più completa, registrare l'apparecchio su www.hotpoint.eu/register



Prima di utilizzare l'apparecchio, leggere attentamente le istruzioni relative alla sicurezza.



Prima della messa in funzione della lavatrice, è assolutamente necessario togliere i bulloni di sicurezza utilizzati per il trasporto. Per istruzioni dettagliate sulla procedura di rimozione, vedere le Istruzioni per l'installazione.

PANNELLO COMANDI TOUCH CONTROL

1. Pulsante e spia ON/OFF
2. MANOPOLA PROGRAMMI
3. Pulsanti M1-M2-M3
4. Pulsante TEMPERATURA
5. Pulsante CENTRIFUGA
6. Spia GREEN
7. Pulsante e spia START/PAUSE
8. Icone FASI DI LAVAGGIO
9. Pulsante e spia BLOCCO TASTI
10. Spia LOCK
11. Pulsante PARTENZA RITARDATA
12. Pulsanti OPZIONI



TABELLA PROGRAMMI

Carico massimo 11 Kg Potenza assorbita in off-mode 0.5 W / in left-on mode 8 W						Detersivi e Additivi			Detersivo consigliato		Umidità residua % (***)	Consumo energia kWh	Acqua totale lt	Temperatura bucato °C
Programma	Temperatura		Cen- trifuga massima (giri)	Carico max. (kg)	Durata (Minuti)	Prela- vaggio	Lavag- gio	Ammor- bidente	Polvere	Liquido				
	Impostazione	Range				1	2	☼						
Centrifuga + Scarico *	-	-	1400	11.0	**	-	-	-	-	-	-	-	-	-
Eco 40-60 (1)	40 °C	40°C	1351	11.0	4:00	-	●	○	✓	✓	53	0.95	61	35
			1351	5.5	3:00	-	●	○	✓	✓	53	0.58	61	32
			1351	3.0	2:10	-	●	○	✓	✓	53	0.43	43	32
20°C	20 °C	☼ - 20 °C	1400	11.0	1:50	-	●	○	-	✓	54.5	0.20	95	22
Sintetici Resistenti (3)	40°C	☼ - 60°C	1200	5.5	2:55	○	●	○	✓	✓	35	0.83	80	43
Cotone (2)	40°C	☼ - 60°C	1400	11.0	3:55	-	●	○	✓	✓	49	1.14	107	45
Multi Color	20°C	☼ - 20°C	1400	11.0	**	-	●	○	-	✓	-	-	-	-
Scuri	30°C	☼ - 30°C	800	6.0	**	-	●	○	-	✓	-	-	-	-
7 Giorni	60°C	☼ - 60°C	1400	11.0	**	○	●	○	✓	✓	-	-	-	-
Bianchi	60°C	☼ - 90°C	1400	11.0	2:40	○	●	○	✓	✓	54	1.90	100	55
Piumini	30°C	☼ - 30°C	1200	3.5	**	-	●	○	-	✓	-	-	-	-
Ultra Delicati	30°C	☼ - 30°C	600 (****)	1.0	**	-	●	○	-	✓	-	-	-	-
Mix 30'	30°C	☼ - 30°C	1200 (****)	5.5	0:30	-	●	○	-	✓	71	0.21	50	27
Refresh Vapore	-	-	-	2.0	**	-	-	-	-	-	-	-	-	-
Anti Allergy Delicati	40°C	☼ - 40°C	1400	5.5	**	-	●	○	-	✓	-	-	-	-
Lana	40°C	☼ - 40°C	800	2.5	**	-	●	○	-	✓	-	-	-	-
Risciacquo	-	-	1400	11.0	**	-	-	○	-	-	-	-	-	-

● Dosaggio richiesto ○ Dosaggio opzionale

La durata del ciclo indicata sul display o sul libretto è una stima calcolata in base a condizioni standard. Il tempo effettivo può variare in base a numerosi fattori quali temperatura e pressione dell'acqua in ingresso, temperatura ambiente, quantità di detersivo, quantità e tipo di carico, bilanciamento del carico, opzioni aggiuntive selezionate. I valori indicati per programmi diversi dal ciclo Eco 40-60 sono indicativi.

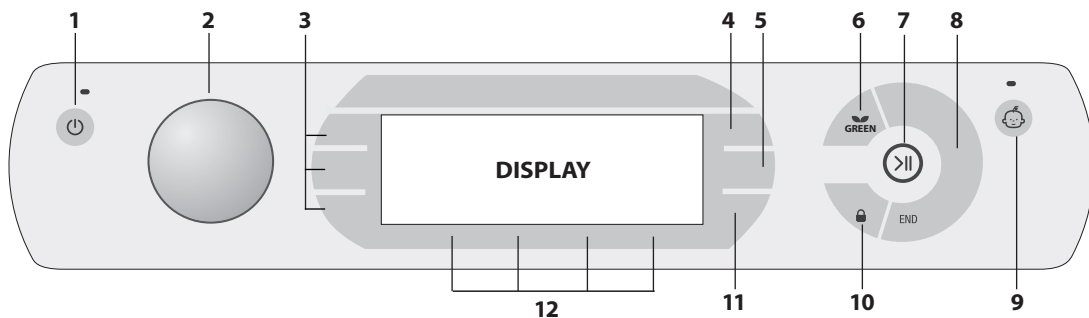
Nota: dopo circa 10 minuti dallo START, la macchina in base al carico effettuato, riscalderà e visualizzerà il tempo residuo alla fine del programma.

1) Eco 40-60 - Ciclo di lavaggio di prova in conformità con il regolamento UE Ecodesign 2019/2014. Il programma più efficiente in termini di consumo di acqua ed energia per il lavaggio di capi di cotone mediamente sporchi.

Nota: i valori della velocità di centrifuga visualizzati sul display possono differire leggermente dai valori indicati nella tabella.

Per tutti gli Istituti di prova:

- 2) Programma cotone lungo: impostare il programma con una temperatura di 40°C.
- 3) Programma sintetico lungo: impostare il programma con una temperatura di 40°C.

* Selezionando il programma ed escludendo la centrifuga la macchina effettuerà solo lo scarico.

** E' possibile controllare la durata dei programmi di lavaggio sul display.

*** Dopo la fine del programma e la centrifuga con la massima velocità selezionabile, con le impostazioni predefinite del programma.

**** Il display mostrerà la velocità di centrifuga suggerita come valore predefinito.

CASSETTO DETERSIVI

Scoperto 1: Detersivo per prelavaggio (in polvere)

Scoperto 2: Detersivo per lavaggio (in polvere o liquido)

Nel caso di utilizzo di detersivo liquido si consiglia di utilizzare la paretina **A** in dotazione per un corretto dosaggio.

Per l'utilizzo del detersivo in polvere riporre la paretina nella cavità **B**.

Scoperto ☼: Additivi (ammorbidente, ecc.)

Si raccomanda di non superare mai il livello massimo indicato dalla griglia e di diluire ammorbidenti concentrati.

! Usare detersivi in polvere per capi in cotone bianchi e per il prelavaggio e per lavaggi con temperatura superiore a 60°C.

! Seguire le indicazioni riportate sulla confezione di detersivo.

! Per estrarre il cassetto premere la leva **C** e tirarlo verso l'esterno.

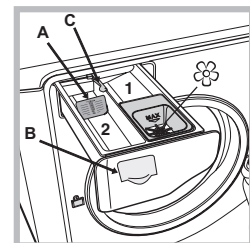

DESCRIZIONE DEL PRODOTTO

1. Piano di lavoro
2. Cassetto Detersivi (Si trova all'interno della macchina e vi si accede aprendo la porta)
3. Pannello di Controllo
4. Maniglia
5. Porta
6. Pompa di scarico (dietro lo zoccolo)
7. Zoccolo (amovibile)
8. Piedini regolabili (2)

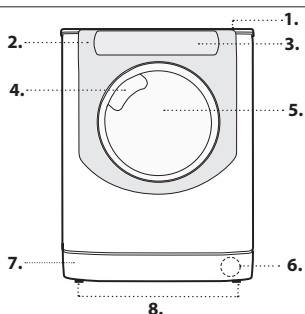

PANNELLO DI CONTROLLO TOUCH CONTROL

Per modificare le impostazioni premere leggermente sull'icona all'interno dell'area sensibile (touch control) come indicato nella figura.

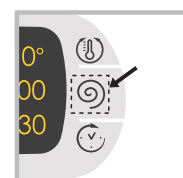

MODIFICA LINGUA

Alla prima accensione della macchina appare nel display la prima lingua lampeggiante. In corrispondenza dei 3 pulsanti a destra del display compaiono i simboli "A", "OK" e "V". Le lingue cambiano automaticamente ogni 3" oppure premendo i pulsanti accanto i simboli "A" e "V". Con il pulsante "OK" si conferma la lingua che si fissa dopo 2". Se non si preme nessun pulsante, trascorsi 30" il cambio automatico delle lingue ricomincia.

Per modificare la lingua è necessario accendere e spegnere la macchina, nei 30" successivi allo spegnimento premere contemporaneamente i pulsanti temperatura (A)+centrifuga (V)+partenza ritardata (OK) per 5" e oltre ad un breve segnale acustico appare nel display la lingua impostata lampeggiante. Premendo i pulsanti accanto i simboli "A" e "V" si cambia la lingua. Con il pulsante accanto il simbolo "OK" si conferma la lingua che si fissa dopo 2". Se non si preme nessun pulsante, trascorsi 30" verrà visualizzata la lingua impostata precedentemente. Riaccendere la macchina.

ICONE FASI DI LAVAGGIO

Si illuminano ad indicare l'avanzamento del ciclo (Lavaggio (A) - Risciacquo (V) - Centrifuga (V) - Scarico finale (OK)). La scritta END si illumina quando il ciclo è terminato.

SPIA GREEN

La spia GREEN si accenderà quando, modificando i parametri di lavaggio, si otterrà un risparmio di energia di almeno il 10%. Inoltre prima che la macchina entri nella modalità di "Stand by" la spia si accenderà per pochi secondi; a macchina spenta il recupero energetico stimato sarà dell'80% circa.

PULSANTI M1-M2-M3

Tenere premuto uno dei pulsanti per memorizzare un ciclo e le proprie personalizzazioni preferite. Per richiamare un ciclo precedentemente memorizzato premere il relativo pulsante.

BLOCCO TASTI

Per attivare o disattivare il blocco del pannello comandi, tenere premuto il pulsante per circa 2 secondi. La spia accesa indica che il pannello di controllo è bloccato (ad eccezione del tasto ON/OFF). In questo modo si impediscono modifiche accidentali.

SPIA LOCK

Il simbolo acceso indica che l'oblò è bloccato. Per evitare danni è necessario attendere che il simbolo si spenga prima di aprire l'oblò. Per aprire la porta mentre un ciclo è in corso premere il tasto START/PAUSE >|| se il simbolo è spento sarà possibile aprire l'oblò.

PROGRAMMI

Attenersi alle raccomandazioni indicate sui simboli di lavaggio dei capi. Il valore indicato nel simbolo è la temperatura massima consigliata per lavare l'indumento.



Centrifuga + Scarico: è ideato per centrifugare e scaricare l'acqua.

Eco 40-60: Per il lavaggio di capi di cotone mediamente sporchi, lavabili a 40 °C o 60 °C tutti nello stesso ciclo. È il programma standard per il lavaggio del cotone e il più efficiente in termini di consumo di acqua ed energia.

20°C: per il lavaggio di capi di cotone poco sporchi alla temperatura di 20 °C.

Sintetici Resistenti: per lavare capi in fibre sintetiche (come poliestere, poliacrilico, viscosa ecc.) o misto cotone, mediamente sporchi.

Cotone: ciclo studiato per lavare capi in cotone, prevalentemente bianchi. Si può utilizzare anche con il detersivo in polvere.

Multi Color: utilizzare il ciclo (V) per il lavaggio di capi multicolore o di diversi colori mediamente sporchi. Ciclo studiato per garantire la cura del colore e raggiungere contemporaneamente le performance del 40° a soli 20°. Si consiglia l'utilizzo di detersivi indicati per capi colorati ed attivi già a basse temperature.

! E' sempre consigliabile effettuare separatamente il lavaggio di capi stingenti nonché il primo lavaggio di capi colorati nuovi.

Scuri: utilizzare il ciclo (V) per il lavaggio dei capi di colore scuro. Il programma è studiato per il mantenimento dei colori scuri nel tempo.

Per risultati migliori si raccomanda l'utilizzo del detersivo liquido, preferibilmente per il lavaggio di capi scuri.

Biancheria "7 giorni": per lavare la biancheria da bagno e da letto in un unico ciclo, utilizzare il programma (V) che ottimizza l'uso dell'ammorbidente e ti consente di risparmiare tempo ed energia. Si consiglia l'utilizzo di detersivo in polvere.

Bianchi: per capi bianchi estremamente sporchi.

Piumini: per lavare capi con imbottiture in piuma d'oca quali piumoni matrimoniali o singoli (non eccedenti i 3,5 kg. di peso), cuscini, giacche a vento utilizzare l'apposito programma (V). Si raccomanda di caricare i piumini nel cestello ripiegandone i lembi verso l'interno (vedi figure) e di non superare i 3/4 di volume del cestello stesso. Per un lavaggio ottimale si raccomanda di utilizzare detersivo liquido da dosare nel cassetto detersivo.

Ultra Delicati: utilizzare il programma (V) per il lavaggio dei capi molto delicati, che presentano applicazioni quali strass o paillettes.

Si raccomanda di rovesciare i capi prima del lavaggio e di inserire gli indumenti piccoli nell'apposito sacchetto per il lavaggio dei capi delicati. Per risultati migliori si raccomanda l'utilizzo del detersivo liquido per capi delicati.

Per il lavaggio dei capi in **Seta e Tende**, selezionare il ciclo (V) e attivare l'opzione (V); la macchina terminerà il ciclo con la biancheria in

ammollo e la spia (V) lampeggerà. Per scaricare l'acqua e poter rimuovere il bucato è necessario premere il pulsante START/PAUSE >|| o il pulsante (V).

Mix 30': per lavare capi leggermente sporchi in poco tempo. Non è indicato per lana, seta e capi da lavare a mano.

Refresh Vapore: questo programma rinfresca gli indumenti rimuovendo i cattivi odori e rilassando le fibre (2 kg, circa 3 articoli). Inserire solo articoli asciutti (poco sporchi) e selezionare il programma (V). Una volta completato il ciclo i capi saranno umidi, quindi si consiglia di appenderli ad asciugare. Il programma (V) facilita la stiratura.

Inoltre con le palline "Steam Profumo", si può aggiungere il profumo preferito per trasmetterlo sul bucato. Mettere alcune gocce di profumo sulla spugna contenuta all'interno della palla da bucato, chiuderla e inserirla nel cesto insieme al bucato. Quindi avviare il programma specifico (V). Alla fine del ciclo, i capi saranno rilassati e profumati. ! La spia per l'opzione (V) si accenderà quando viene selezionato questo ciclo.

! Non consigliato per capi in lana o seta.

! Non bagnare la spugna con quantità eccessive di profumo onde evitare gocciolamenti.

! Non aggiungere ammorbidente o detersivo.

Anti Allergy Delicati: ciclo studiato per capi in cotone e altri tessuti resistenti che garantisce la rimozione di polline e peli di cane e gatto già a 40°.

Lana - Wool Care:

Il ciclo di lavaggio Lana di questa lavatrice è stato approvato da The Woolmark Company per il lavaggio di capi in lana lavabili in lavatrice, purché il lavaggio venga eseguito nel rispetto delle istruzioni riportate sull'etichetta dell'indumento e delle indicazioni fornite dal produttore della lavatrice. Il simbolo Woolmark è un marchio di certificazione valido in molti Paesi. (M2222)



Risciacquo: è ideato per risciacquare e centrifugare.

PRIMO UTILIZZO

Dopo l'installazione, prima dell'uso, effettuare un ciclo di lavaggio con detersivo e senza biancheria impostando il programma (V) senza prelavaggio.

USO QUOTIDIANO

Preparare la biancheria seguendo le raccomandazioni della sezione "CONSIGLI E SUGGERIMENTI".

- Premere il pulsante (V). Tutte le spie si accenderanno per 1 secondo e sul display comparirà la scritta AQUALTIS; rimarrà poi accesa fissa la spia del pulsante (V) e la spia START/PAUSE >|| lampeggerà.

- Aprire la porta oblò. Caricare la biancheria facendo attenzione a non superare la quantità di carico indicata nella tabella programmi.

- Estrarre il cassetto e versare il detersivo nelle apposite vaschette come spiegato nella sezione "CASSETTO DETERSIVI".

- Chiudere l'oblò.

- Selezionare con la manopola PROGRAMMI il programma desiderato; il nome del programma compare sul display; ad esso è associata una temperatura e una velocità di centrifuga che possono essere modificate. Sul display comparirà la durata del ciclo.

- Modificare la temperatura e/o la centrifuga: la macchina visualizza automaticamente la temperatura e la centrifuga massime previste per il programma impostato o le ultime selezionate se compatibili con il programma scelto. Premendo il pulsante (V) si riduce progressivamente la temperatura sino al lavaggio a freddo "OFF". Premendo il pulsante (V) si riduce progressivamente la centrifuga sino alla sua esclusione "OFF". Un'ulteriore pressione dei pulsanti riporterà i valori a quelli massimi previsti.

- Selezionare le opzioni desiderate.

AVVIO DI UN CICLO

Premere il tasto di START/PAUSE >||.

In fase di preparazione a ciascun ciclo di lavaggio l'oblò si blocca (il simbolo (V) si accende) e il cestello inizia a ruotare; quindi l'oblò si sblocca (il simbolo (V) si spegne) e si blocca di nuovo (simbolo (V) si accende). Lo scatto che si sente proviene dal sistema di blocco dell'oblò. Quando l'oblò è bloccato, l'acqua riempie il cestello e viene avviata la fase di lavaggio.

APRIRE L'OBLO', SE NECESSARIO

Dopo l'avvio di un programma, il simbolo (V) si accende per indicare che l'oblò non può essere aperto. Fino a quando un ciclo di lavaggio è in esecuzione, l'oblò rimane bloccato. Per aprire l'oblò mentre un programma è in corso, ad esempio, per aggiungere o rimuovere dei capi, premere il tasto START/PAUSE >|| per metterlo in pausa; la spia lampeggerà con colore ambra. Se il simbolo (V) non è illuminato, si potrà aprire l'oblò. Premere nuovamente il tasto START/PAUSE >|| per continuare il programma.

CAMBIARE UN CICLO DI LAVAGGIO MENTRE È IN CORSO

Per cambiare un programma mentre è in corso, mettere la lavabiancheria in pausa premendo il tasto START/PAUSE >|| (la spia lampeggerà con colore ambra); selezionare quindi il ciclo desiderato e premere nuovamente il tasto START/PAUSE >||.

! Se si desidera annullare un ciclo già avviato, premere a lungo il tasto ON/OFF (V). Il ciclo verrà interrotto e la macchina si spegnerà.

POSSIBILITA' DI AGGIUNGERE I CAPI

Un'icona sul display ti segnalerà fino a quando è possibile aggiungere i capi nella lavatrice, assicurando i risultati di lavaggio.

Per aggiungere i capi è necessario mettere in pausa la lavabiancheria premendo il tasto START/PAUSE >|| (la spia lampeggerà con colore ambra) aprire l'oblò ed inserirli.

Premere nuovamente il tasto START/PAUSE >|| per far ripartire il programma dal punto in cui era stato interrotto.

FINE DEL PROGRAMMA

Viene indicata dalla scritta **END** accesa. La porta oblò si potrà aprire immediatamente. Se la spia START/PAUSE >|| lampeggia, premere il pulsante per terminare il ciclo. Aprire la porta, scaricare la biancheria e spegnere la macchina. Se non viene premuto il tasto "ON/OFF" , la lavatrice si spegne automaticamente dopo circa 10 minuti.

OPZIONI

- Se l'opzione selezionata non è compatibile con il programma impostato, l'incompatibilità verrà segnalata con il lampeggio della spia ed un segnale acustico (3 beep) e l'opzione non verrà attivata.

- Se l'opzione selezionata non è compatibile con un'altra precedentemente impostata, la spia relativa alla prima opzione selezionata lampeggerà e verrà attivata solo la seconda, la spia dell'opzione attivata si fisserà.



Igiene Vapore

Selezionando questa opzione si aumenta l'efficacia del lavaggio tramite generazione di vapore che durante il ciclo elimina anche eventuali batteri presenti nelle fibre curandoli allo stesso momento. Inserire il bucato nel cestello, selezionare il programma compatibile e scegliere l'opzione . Durante il funzionamento della lavatrice la porta oblò potrebbe risultare meno trasparente a causa della formazione di vapore.

Extra Risciacquo

Selezionando questa opzione si aumenta l'efficacia del risciacquo e si assicura la massima rimozione dei residui del detersivo. È utile per pelli particolarmente sensibili ai detersivi. Si consiglia l'utilizzo di questa opzione con la lavabiancheria a pieno carico o con l'utilizzo di elevate dosi di detersivo.

Stira Facile



Selezionando questa opzione, il lavaggio e la centrifuga saranno opportunamente modificati per ridurre la formazione di pieghe.

Prelavaggio

Selezionando questa funzione si effettua il prelavaggio, utile per rimuovere macchie ostinate.

N.B.: Aggiungere il detersivo nell'apposito scomparto.

Partenza Ritardata

Per impostare la partenza ritardata del programma prescelto, premere il pulsante relativo fino a raggiungere il tempo di ritardo desiderato. Durante l'impostazione viene visualizzato il tempo di ritardo insieme alla scritta "Parte tra:" e il simbolo  lampeggiante. Dopo aver impostato la partenza ritardata il Display visualizzerà il simbolo  fisso e il display ritornerà alla visualizzazione della durata del ciclo impostato con le scritte "Finisce tra:" e la durata del ciclo. Premendo il pulsante PARTENZA RITARDATA una sola volta viene visualizzato il tempo di ritardo impostato precedentemente. Dopo l'avvio il display visualizzerà la scritta "Parte tra:" ed il tempo di ritardo. Una volta trascorso il tempo di ritardo impostato, la macchina partirà e il display visualizzerà "Finisce tra:" e il tempo residuo per la fine ciclo. Per rimuovere la partenza ritardata premere il pulsante fino a che sul display compare la scritta OFF; il simbolo  si spegnerà.

Temperatura

Premere per modificare o escludere la temperatura; il valore scelto viene indicato dal display.

Centrifuga

Premere per modificare o escludere la centrifuga; il valore scelto viene indicato dal display.

CONSIGLI E SUGGERIMENTI

Suddividere la biancheria secondo:

Tipo di in tessuto (cotone, fibre miste, sintetici, lana, capi da lavare a mano). Colore (separare i capi colorati dai bianchi, lavare i nuovi capi colorati a parte). Delicati (piccoli indumenti - come calze di nylon - gli elementi con ganci - come reggiseni - inserirli in un sacchetto di stoffa).

Vuotare le tasche

Oggetti come monete o accendini possono danneggiare la lavabiancheria e il cestello. Controllare i bottoni.

Seguire le raccomandazioni per dosaggio / additivi

Per ottimizzare il risultato della pulizia, evitare il deposito di fastidiosi residui di detersivo sul bucato e consentire di risparmiare, evitando gli sprechi dovuti al detersivo in eccesso.

Utilizzare basse temperature e cicli lavaggio più lunghi

I programmi più efficienti in termini di consumo energetico sono di solito quelli che funzionano a temperature più basse e con una durata più lunga.

Rispettare le dimensioni del carico

Per risparmiare acqua ed energia, caricare la lavatrice senza superare la capacità di carico indicata nella tabella "TABELLA PROGRAMMI".

Rumore e umidità residua

Sono influenzati dalla velocità della centrifuga: quanto più è alta la velocità nella fase di centrifuga, tanto più è alto il livello di rumorosità e basso il contenuto di umidità residua.

MANUTENZIONE E CURA

Per qualsiasi operazione di pulizia e manutenzione, spegnere e scollegare la macchina. Non utilizzare liquidi infiammabili per pulire la lavabiancheria. Pulisci e mantieni la lavabiancheria periodicamente (almeno 4 volte all'anno).

Escludere acqua e corrente elettrica

Chiudere il rubinetto dell'acqua dopo ogni lavaggio. Si limita così l'usura dell'impianto idraulico della lavabiancheria e si elimina il pericolo di perdite. Staccare la spina della corrente quando si pulisce la lavabiancheria e durante i lavori di manutenzione.

Pulire la lavabiancheria

La parte esterna e le parti in gomma possono essere puliti con un panno imbevuto di acqua tiepida e sapone. Non usare solventi o abrasivi.

Un messaggio sul display suggerirà regolarmente (ogni 50 cicli circa) di effettuare un ciclo per pulire la lavatrice e combattere la formazione di calcare e cattivi odori.

Per una ottimale manutenzione suggeriamo di utilizzare il prodotto WPRO Anticalcare e sgrassante, seguendo le istruzioni riportate sulla confezione, reperibile contattando il servizio assistenza o visitando il sito www.hotpoint.eu.

Hotpoint non si riterrà responsabile di eventuali danni all'apparecchio causati dall'utilizzo di altri prodotti reperibili sul mercato per la pulizia della lavatrice.

Pulire il cassetto dei detersivi

Sfilare il cassetto sollevandolo e tirandolo verso l'esterno. Lavarlo sotto l'acqua corrente; questa pulizia va effettuata frequentemente.

Curare oblò e cestello

Lasciare sempre socchiuso l'oblò per evitare che si formino cattivi odori.

Pulire la pompa

La lavabiancheria è dotata di una pompa autopulente che non ha bisogno di manutenzione. Può però succedere che piccoli oggetti (monete, bottoni) cadano nella precamera che protegge la pompa, situata nella parte inferiore di essa.

! Assicurarsi che il ciclo di lavaggio sia terminato e staccare la spina.

Per accedere alla precamera:

1. rimuovere il pannello di copertura sul lato anteriore della macchina premendo verso il centro, quindi spingere verso il basso da entrambe i lati ed estrarlo;
2. posizionare un contenitore per raccogliere l'acqua che uscirà (circa 1,5 lt);
3. svitare il coperchio della pompa di scarico ruotandolo in senso antiorario: è normale che fuoriesca un po' d'acqua;
4. pulire accuratamente l'interno;
5. riavvitare il coperchio;
6. rimontare il pannello assicurandosi, prima di spingerlo verso la macchina, di aver inserito i ganci nelle apposite asole.

Controllare il tubo di alimentazione dell'acqua

Controllare il tubo di alimentazione almeno una volta all'anno. Se presenta screpolature e fessure va sostituito: durante i lavaggi le forti pressioni potrebbero provocare improvvise spaccature.

! Non utilizzare mai tubi già usati.

DIRECT INJECTION SYSTEM

La lavabiancheria è dotata di una innovativa tecnologia "Direct Injection" che solubilizza rapidamente il detersivo attivandolo nel miglior modo possibile tutte le varie componenti. Il sistema garantisce un completo utilizzo e scioglimento del detersivo grazie alla sua miscelazione con l'acqua prima di arrivare sui capi. Ciò permette di ottenere migliori performance di pulito già a basse temperature coniugando un notevole risparmio energetico alla perfetta cura dei colori e delle fibre. La tecnologia "Direct Injection" si attiva automaticamente su tutti i cicli.

SISTEMA BILANCIAMENTO DEL CARICO

Prima di ogni centrifuga, per evitare vibrazioni eccessive e per distribuire il carico in modo uniforme, il cestello effettua delle rotazioni ad una velocità leggermente superiore a quella del lavaggio. Se al termine di ripetuti tentativi il carico non fosse ancora correttamente bilanciato la macchina effettua la centrifuga ad una velocità inferiore a quella prevista. In presenza di eccessivo sbilanciamento la lavabiancheria effettua la distribuzione anziché la centrifuga. Per favorire una migliore distribuzione del carico e il suo corretto bilanciamento si consiglia di mescolare capi grandi e piccoli.

ACCESSORI

Contatta il nostro Servizio Assistenza per controllare se i seguenti accessori sono disponibili per questo modello di lavabiancheria.

Kit di sovrapposizione

Con questo accessorio puoi fissare l'asciugatrice sulla parte superiore della vostra lavabiancheria per risparmiare spazio e per facilitare il carico e lo scarico dell'asciugatrice.

TRASPORTO E MOVIMENTAZIONE

Non sollevare la lavabiancheria tenendola per il piano superiore.

Staccare la spina dalla presa di corrente e chiudere il rubinetto dell'acqua. Controllare che l'oblò e il cassetto dei detersivi siano ben chiusi.

Scollegare il tubo di carico dal rubinetto dell'acqua, quindi staccare il tubo di scarico. Rimuovere tutta l'acqua residua dai tubi, e fissarli in modo che non possano essere danneggiati durante il trasporto. Riapplicare i bulloni di trasporto. Seguire, in ordine inverso, la procedura per la rimozione dei bulloni di trasporto descritta nelle "Istruzioni per l'installazione".

DEMO MODE: per disattivare questa funzione, spegnere la lavatrice. Tenendo premuto il tasto "START/PAUSE" >|| premere anche il tasto "ON/OFF" ⏻ entro 5 secondi e tenerli premuti entrambi per 2 secondi.

ANOMALIE E RIMEDI

Può accadere che la lavabiancheria non funzioni. Prima di telefonare al Servizio Assistenza, controllare che non si tratti di un problema facilmente risolvibile aiutandosi con il seguente elenco.

Anomalie	Possible cause / Soluzione
La lavabiancheria non si accende.	La spina non è inserita nella presa della corrente, o non abbastanza da fare contatto. In casa non c'è corrente.
Il ciclo di lavaggio non inizia.	L'oblò non è ben chiuso. Il tasto ON/OFF ⏻ non è stato premuto. Il tasto START/PAUSE > non è stato premuto. Il rubinetto dell'acqua non è aperto. Si è impostato un ritardo sull'ora di avvio.
La lavabiancheria non carica acqua.	Il tubo di alimentazione dell'acqua non è collegato al rubinetto. Il tubo è piegato. Il rubinetto dell'acqua non è aperto. In casa manca l'acqua. Non c'è sufficiente pressione. Il tasto START/PAUSE > non è stato premuto.
La lavabiancheria carica e scarica acqua di continuo.	Il tubo di scarico non è installato fra 65 e 100 cm da terra. L'estremità del tubo di scarico è immersa nell'acqua. Lo scarico a muro non ha lo sfianto d'aria. Se dopo queste verifiche il problema non si risolve, chiudere il rubinetto dell'acqua, spegnere la lavabiancheria e chiamare il Servizio Assistenza. Se l'abitazione si trova agli ultimi piani di un edificio, è possibile che si verifichino fenomeni di sifonaggio, per cui la lavabiancheria carica e scarica acqua di continuo. Per eliminare l'inconveniente sono disponibili in commercio apposite valvole anti-sifonaggio.
La lavabiancheria non scarica o non centrifuga.	Il programma non prevede lo scarico: con alcuni programmi occorre avviarlo manualmente. Il tubo di scarico è piegato. La conduttura di scarico è ostruita.
La lavabiancheria vibra molto durante la centrifuga.	Il cestello, al momento dell'installazione, non è stato sbloccato correttamente. La lavabiancheria non è in piano. La lavabiancheria è stretta tra mobili e muro.
La lavabiancheria perde acqua.	Il tubo di alimentazione dell'acqua non è ben avvitato. Il cassetto dei detersivi è intasato. Il tubo di scarico non è fissato bene.
Le icone relative alla "Fase in corso" lampeggiano velocemente contemporaneamente alla spia ON/OFF.	Spegnere la macchina e togliere la spina dalla presa, attendere circa 1 minuto quindi riaccenderla. Se l'anomalia persiste, chiamare il Servizio Assistenza.
Si forma troppa schiuma.	Il detersivo non è specifico per lavabiancheria (deve esserci la dicitura "per lavatrice", "a mano e in lavatrice", o simili). Il dosaggio è stato eccessivo.



Puoi scaricare le **ISTRUZIONI PER LA SICUREZZA E L'INSTALLAZIONE, FICHE TECNICA e i DATI ENERGETICI**:

- Visitando il sito Web - <http://docs.Hotpoint.eu>
- Usando il QR code
- In alternativa, **contatta il nostro Servizio Assistenza** (Il numero di telefono è riportato sul libretto di garanzia). Quando si contatta il Servizio Assistenza, è necessario fornire i codici riportati sull'etichetta adesiva applicata all'interno dell'Oblò.
- Per informazioni sulla Riparazione e la Manutenzione dell'utente visitare il sito www.Hotpoint.eu

È possibile recuperare le informazioni relative al modello utilizzando il codice QR riportato sull'etichetta energetica. L'etichetta comprende anche l'identificativo del modello utilizzabile per consultare il portale del registro su <https://eprel.ec.europa.eu>.

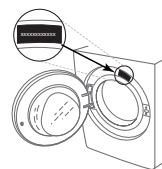

ZAHVALJUJEMO VAM SE NA KUPOVINI PROIZVODA KOMPANIJE HOTPOINT.



Da biste dobili kompletniju podršku, registrujte svoj aparat na adresi www.hotpoint.eu/register

Pre upotrebe aparata pažljivo pročitate **Bezbednosna uputstva i uputstva za montažu.**



Neophodno je da se pre upotreba aparata uklone transportni vijci. Detaljna uputstva za uklanjanje potražite u bezbednosnim uputstvima i uputstvima za instalaciju.

KONTROLNA TABLA OSETLJIVA NA DODIR

1. Dugme ON/OFF sa signalnim svetlom
2. OBRĆNO DUGME ZA IZBOR PROGRAMA PRANJA
3. Dugmad M1-M2-M3
4. Dugme TEMPERATURA
5. Dugme CENTRIFUGA
6. ZELENO signalno svetlo
7. Dugme za POKRETANJE/PAUZA sa signalnim svetlom
8. Ikone za FAZE PROGRAMA PRANJA
9. Signalno svetlo ZAKLJUČANE KONTROLNE TABLE
10. Signalno svetlo ZAKLJUČANO
11. Dugme za ODLOŽENO POKRETANJE
12. Dugme za OPCIJE



TABELA PROGRAMA PRANJA

Maks. kapacitet 11 kg
Potrošnja struje u režimu isključenosti: 0,5 W/u režimu pripravnosti: 8 W

Program	Temperature		Maks. brzina centrifuge (obrtaji u minuti)	Maks. kapacitet (kg)	Trajanje programa (h:m)	Deterdženti i dodatna sredstva			Preporučeni deterdžent		Preostali sadržaj vlage % (***)	Potrošnja struje u kWh	Ukupna potrošnja vode u l	Temperatura pranja veša u °C
	Podešavanje	Opseg				Pretpranje	Pranje	Omekšivač	Praškasti	Tečni				
Centrifuga + ispuštanje vode *	-	-	1400	11,0	**	-	-	-	-	-	-	-	-	-
Eco 40-60	40 °C	40 °C	1351	11,0	4:00	-	●	○	✓	✓	53	0,95	61	35
			1351	5,5	3:00	-	●	○	✓	✓	53	0,58	61	32
			1351	3,0	2:10	-	●	○	✓	✓	53	0,43	43	32
20°C	20 °C	☼ - 20 °C	1400	11,0	1:50	-	●	○	-	✓	54,5	0,20	95	22
Postojana sintetika (3)	40 °C	☼ - 60 °C	1200	5,5	2:55	○	●	○	✓	✓	35	0,83	80	43
Pamuk (2)	40 °C	☼ - 60 °C	1400	11,0	3:55	-	●	○	✓	✓	49	1,14	107	45
Višebojni veš	20 °C	☼ - 20 °C	1400	11,0	**	-	●	○	-	✓	-	-	-	-
Tamni veš	30 °C	☼ - 30 °C	800	6,0	**	-	●	○	-	✓	-	-	-	-
Posteljina i peškiri	60 °C	☼ - 60 °C	1400	11,0	**	○	●	○	✓	✓	-	-	-	-
Beli veš	60 °C	☼ - 90 °C	1400	11,0	2:40	○	●	○	✓	✓	54	1,90	100	55
Jorgani	30 °C	☼ - 30 °C	1200	3,5	**	-	●	○	-	✓	-	-	-	-
Izuzetno osetljiv veš	30 °C	☼ - 30 °C	600 (****)	1,0	**	-	●	○	-	✓	-	-	-	-
Mešovito 30'	30 °C	☼ - 30 °C	1200 (****)	5,5	0:30	-	●	○	-	✓	71	0,21	50	27
Osvežavanje parom	-	-	-	2,0	**	-	-	-	-	-	-	-	-	-
Delikatno Protiv alergija	40 °C	☼ - 40 °C	1400	5,5	**	-	●	○	-	✓	-	-	-	-
Vuna	40 °C	☼ - 40 °C	800	2,5	**	-	●	○	-	✓	-	-	-	-
Ispiranje	-	-	1400	11,0	**	-	-	○	-	-	-	-	-	-

● Obavezno ○ Opcionalno

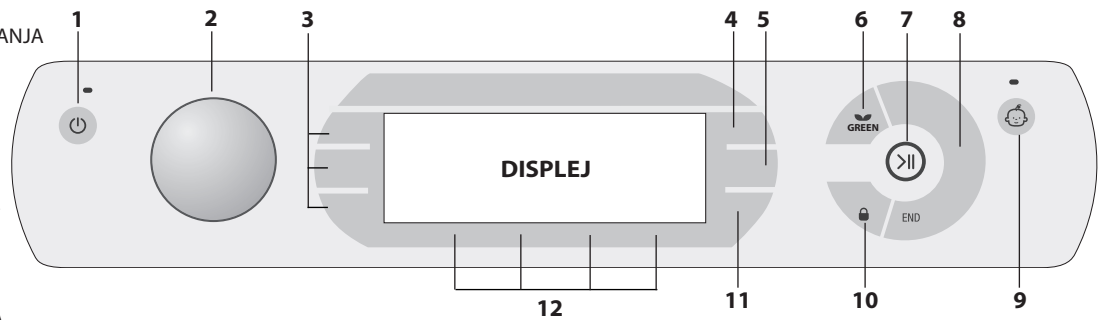
Ove vrednosti možda neće biti istovetne za vaš dom zbog promenljivih uslova temperature vode na ulazu, pritiska vode itd. Približne vrednosti trajanja programa odnose se na podrazumevana podešavanja programa, bez opcija. Vrednosti navedene za programe izuzev programa Eco 40-60 su samo indikativne.

Napomena: deset minuta nakon POKRETANJA mašina će ponovo na osnovu količine veša da proračuna preostalo vreme do završetka programa pranja. Ova vrednost će zatim da se prikaže na displeju.

1) - Probn program pranja u skladu sa regulativom Evropske unije za ekodizajn 2019/2014. Najefikasniji program u pogledu potrošnje energije i vode za pranje umereno zaprljanog pamučnog veša.

Napomena: vrednosti brzine centrifuge prikazane na displeju mogu neznatno da se razlikuju od vrednosti navedenih u tabeli.

Za sve zavode za ispitivanje:

- 2) Dugi program pranja pamuka: podesite program sa temperaturom od 40 °C.
- 3) Dugi program pranja sintetike: podesite program sa temperaturom od 40 °C.

* Izborom programa i izuzimanjem faze centrifugiranja, samo ćete ispustiti vodu iz mašine za pranje i sušenje veša.

** Trajanje programa pranja može da se proveriti na displeju.

*** Nakon što se program završi i mašina centrifugira najvećom mogućom brzinom, pri podrazumevanim podešavanjima programa.

**** Na displeju kao fabrički postavljena vrednost biće prikazana predložena brzina centrifuge.

FIOKA ZA DETERDŽENT

Pregrada 1: deterdžent za predpranje (praškasti)
Pregrada 2: deterdžent za pranje (praškasti ili tečni)

Ukoliko se koristi tečni deterdžent, za pravilno doziranje treba da se koristi uklonjivi plastični graničnik **A** (isporučeno). Ukoliko se koristi praškasti deterdžent, postavite graničnik u prorez **B**.
Pregrada : dodatna sredstva za pranje (omekšivači za veš, itd.)

Preporučujemo da se ne prekoračuje maksimalni nivo na koji ukazuje rešetka i da se koncentrovani omešivači za veš razblaže.

! Praškasti deterdžent koristite za beli pamučni veš, predpranje i pranje na temperaturama iznad 60 °C.

! Pratite uputstva navedena na pakovanju deterdženta.

! Da biste izvadili fioku, pritisnite polugu **C** i povucite fioku vani.

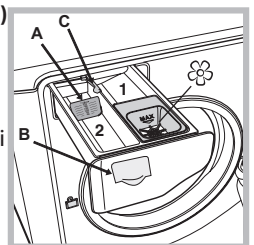

OPIS PROIZVODA

1. Gornji deo
2. Fioka za deterdžent (Fioka za deterdžent se nalazi u mašini i može da joj se pristupi kada se otvore vrata)
3. Kontrolna tabla
4. Ručka
5. Vrata
6. Drenažna pumpa (iza postolja)
7. Postolja (uklonljivo)
8. Podesive nožice (2)

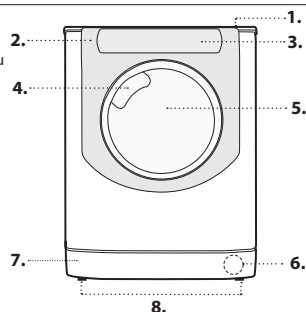

KONTROLNA TABLA OSETLJIVA NA DODIR

Da biste prilagodili podešavanja, nežno pritisnite ikonu u okviru osetljive oblasti (kontrolne table osetljive na dodir) kao što je prikazano na slici.

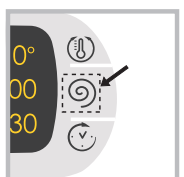

PROMENA JEZIKA

Kada prvi put uključite mašinu, na displeju će da treperi prvi jezik. Na displeju će da se pojave simboli „**L**“, „**OK**“ i „**V**“ u redu sa 3 dugmeta s desne strane. Jezici se automatski menjaju na svaka 3", odnosno možete da ih promenite pritiskanjem dugmadi pored simbola „**L**“ i „**V**“. Potvrdite jezik pomoću dugmeta „**OK**“ i podesiće se nakon 2". Ako ne pritisnete nijedno dugme, nakon 30" ponovo počinje automatska promena jezika. Da biste promenili jezik, ponovo uključite i isključite mašinu. U roku od 30" nakon isključivanja, zajedno pritisnite i držite dugmad za temperaturu (🌀) + centrifugu (🌀) + odloženo (🕒) pokretanje u trajanju od 5". Čuće se kratko zvučno upozorenje i podeseni jezik će da treperi na displeju. Pritisnite dugmad pored simbola „**L**“ i „**V**“ da biste promenili jezik. Potvrdite jezik pomoću dugmeta pored simbola „**OK**“ i podesiće se nakon 2". Ako ne pritisnete nijedno dugme, nakon 30" prikazaće se ranije podesen jezik. Uključite mašinu.

IKONE ZA FAZE PROGRAMA PRANJA

One svetle i pokazuju napredak programa pranja (Pranje 🌀 – Ispiranje 🌀 – Centrifuga 🌀) – Ispuštanje vode 🌀). Kada se program završi, zasvetli reč END.

ZELENO SIGNALNO SVETLO

Ikona  zasvetli kada se nakon promene parametara pranja postigne ušteda energije od najmanje 10%. Štaviše, pre nego mašina pređe u režim „stanja pripravnosti“, ikona će da zasvetli na nekoliko sekundi. Kada se mašina isključi, procenjena ušteda energije biće oko 80%.

DUGMAD M1-M2-M3

Pritisnite i zadržite neko od ovih dugmadi da biste sačuvali neki program sa svojim željenim opcijama u memoriji mašine. Da biste vratili prethodno sačuvani program, pritisnite odgovarajuće dugme.

ZAKLJUČAVANJE KONTROLNE TABLE

Da biste aktivirali ili deaktivirali zaključavanje kontrolne table, pritisnite i držite dugme otprilike 2 sekunde. Kada se signalno svetlo upali, kontrolna tabla je zaključana (osim dugmeta ON/OFF). To znači da je moguće sprečiti slučajnu izmenu programa pranja, naročito ako u kući ima dece.

SIGNALNO SVETLO ZAKLJUČANO

Ako ovaj simbol zasvetli, to znači da su vrata zaključana. Da biste sprečili bilo kakva oštećenja, sačekajte da simbol nestane, pa onda otvorite vrata. Da biste otvorili vrata dok je neki program pranja u toku, pritisnite dugme za POKRETANJE/PAUZA >||. Ako simbola  nema, vrata mogu da se otvore.

PROGRAMI PRANJA

Pratite simbole na etiketi s uputstvima za održavanje odeće. Vrednost navedena na simbolu predstavlja maksimalnu preporučenu temperaturu pranja datog artikla.

Centrifuga + Ispuštanje vode: namenjeno je za centrifugiranje i ispuštanje vode iz mašine.

Eco 40-60: za pranje umereno zaprljanog pamučnog veša sa deklaracijom koja predviđa pranje na 40 °C ili 60 °C, zajedno u istom programu. Ovo je standardni program za pranje pamučnog veša i najefikasniji u pogledu potrošnje vode i energije.

20°C: za pranje blago zaprljanog pamučnog veša na temperaturi od 20 °C.

Postojana sintetika: pogodno za pranje umereno zaprljanog veša od sintetičkih vlakana (npr. poliestera, poliakrilata, viskose itd.) ili od mešovityh vlakana.

Pamuk: umereno do izuzetno zaprljani veš od postojanog pamuka.

Višebojni veš: koristite program  za pranje srednje zaprljane odeće u boji ili odeće različitih boja. Ovaj program je osmišljen da se očuvaju boje i da se postigne efekat pranja na 40° pranjem na samo 20°.

Preporučujemo da koristite deterdžente koji su pogodni za pranje odeće u boji i koji deluju već na niskim temperaturama.

! Uvek preporučujemo da perete odvojeno odeću za trčanje i novu odeću u boji koju prvi put perete.





Taman veš: koristite program  za pranje tamnog veša. Ovaj program je osmišljen da očuva tamne boje tokom vremena. Preporučujemo da koristite tečni deterdžent, posebno kada perete veš tamnih boja, kako biste postigli bolje rezultate.

Posteljina i peškiri: koristite program  za pranje posteljine i peškira s jednim jedinim programom: ovaj program poboljšava performanse omekšivača i doprinosi uštedi vremena i energije. Preporučujemo korišćenje praškastog deterdženta.



Beli veš: za veoma prljav beli veš.

Jorgani: za pranje jorgana za jedan krevet ili za bračni krevet (njihova težina ne sme premašiti 3,5 kg), jastuka ili odeće napunjene gušćim perjem kao što su perjane jakne, koristite posebni  program pranja. Preporučujemo da jorgane stavite u bubanj mašine tako da njihovi krajevi budu savijeni prema unutra; oni ne smeju zauzeti više od ¼ ukupnog kapaciteta bubnja. Za postizanje najboljeg rezultata preporučujemo da koristite tečni deterdžent i da ga stavite u fioku za deterdžent.

Izuzetno osetljiv veš: koristite program  za pranje veoma osetljivog veša koji na sebi ima imitaciju dragog kamenja ili cirkone u ukrase. Preporučujemo da pre pranja veš okrenete na naličje i da sitne stvari stavite u posebnu vrećicu za pranje osetljivog veša. Koristite tečni deterdžent sa osetljivim vešom da biste dobili najbolje rezultate.

Da biste prali **svileni veš** i **zavese**, izaberite program  i zatim opciju . Mašina će završiti program sa natopljenim vešom i zasvetleće  signalno svetlo. Da biste ispuštali vodu kako biste mogli da izvadite veš iz mašine, pritisnite dugme za POKRETANJE/PAUZA >|| ili dugme .

Mešovito 30': za brzo pranje blago zaprljanog veša. Nije pogodno za vunu, svilu i odeću koja se pere ručno.

Osvežavanje parom: ovaj program osvežava veš time što uklanja neugodne mirise i opušta vlakna (2 kg, otprilike 3 stvari). Ubacite samo suve stvari (koje nisu zaprljane) i izaberite program . Po završetku ovog programa, veš će biti nakašen, te stoga preporučujemo da ga okačite da se osuši. Program  olakšava peglanje. Štaviše, veš možete i da napaarujete zahvaljujući kuglama za osvežavanje veša parom i parfemom. Nakapajte nekoliko kapi parfema na sunder koji se nalazi u kugli za veš, zatvorite je i ubacite u bubanj zajedno sa vešom. Zatim pokrenite poseban program . Na kraju programa veš će biti mek i mirisan.

! **Upaliće se signalno svetlo za opciju  kada odaberete ovaj program.**

! Ne preporučuje se za veš od **vune** ili **svile**.

! Nemojte previše da parfemišete sunder da ne bi kapao.

! Nemojte da dodajete omekšivače ili deterdžente.

Delikatno Protiv alergija: ovaj program pranja je namenjen za pamučno rublje i druge otporne tkanine da se s njih otkloni polen prašina i mačje i pseće dlake već na 40°.

Vuna - Wool Care: kompanija Woolmark je odobrila ciklus pranja vunene odeće koja se može prati u mašini pod uslovom da se odeća pere u skladu s uputstvima na etiketi odeće i uputstvima koja je izdao proizvođač ove mašine za pranje veša.

„Woolmark“ oznaka je sertifikaciona marka u mnogim zemljama. M2222.



Ispiranje: namenjeno je za ispiranje i centrifugiranje.

PRVO KORIŠĆENJE MAŠINE

Nakon montaže mašine i pre njenog prvog korišćenja pokrenite program pranja sa deterdžentom, ali bez veša, tako što ćete podesiti program .

SVAKODNEVNO KORIŠĆENJE

Pripremite veš prateći preporuke koje su navedene u odeljku „SAVETI I PREPORUKE“.



– Pritisnite dugme . Sva signalna svetla će se upaliti na 1 sekundu i na displeju će se pojaviti reč AQUALTIS. Signalno svetlo koje odgovara dugmetu  će nastaviti stalno da svetli, a signalno svetlo za POKRETANJE/PAUZA >|| će da treperi.

– Otvorite vrata. Ubacite veš u mašinu, vodeći pri tom računa da ne premašite maksimalni kapacitet naveden u tabeli programa pranja.

– Izvucite fioku za deterdžent, a zatim sipajte deterdžent u odgovarajuću pregradu shodno uputstvima iz odeljka „FIOKA ZA DETERDŽENT“.

– Zatvorite vrata.



– Okrećite OBRATNO DUGME ZA PROGRAME nalevo ili nadesno sve dok ne izaberete željeni program. Naziv programa će da se pojavi na displeju. Za svaki program podešava se temperatura i brzina centrifugiranja, ali oni mogu da se prilagode. Na displeju će se takođe prikazati i trajanje programa.

– Izmenite temperaturu i/ili brzinu centrifuge: na displeju mašine će se automatski prikazati maksimalne vrednosti temperature i brzine centrifuge koje su podešene za izabrani program ili pak najskorije korišćena podešavanja ukoliko su kompatibilna s izabranim programom. Temperatura može da se smanjuje pritiskanjem dugmeta  sve dok se ne stigne do podešavanja „ISKLJUČENO“ za hladno pranje. Brzinu centrifuge možete postepeno smanjivati pritiskanjem dugmeta  sve dok je u potpunosti ne isključite. Ako ponovo pritisnete ovu dugmad, vatićete maksimalne vrednosti.



– Izaberite željene opcije.

POKRETANJE PROGRAMA

Pritisnite dugme POKRETANJE/PAUZA >||.

Mašina će zaključati vrata  zasvetleće simbol) i bubanj će početi da se okreće; vrata će se otključati  (prestaće da svetli simbol), a zatim će se ponovo zaključati  (zasvetleće simbol), to je pripremna faza svakog programa pranja. „Kliktanje“ je deo mehanizma zaključavanja vrata. Voda će ući u bubanj i, čim se vrata zaključaju, počće faza pranja.

OTVARANJE VRATA, PO POTREBI

Nakon pokretanja programa pranja, simbol  svetli i ukazuje na to da vrata ne mogu da se otvore. Vrata ostaju zaključana dokle god je program pranja u toku. Da biste otvorili vrata u toku pokrenutog programa, ako npr. želite da ubacite veš u mašinu ili ga pak izvadite iz nje, prvo pauzirajte program pritiskom na dugme za POKRETANJE/PAUZA >||. Signalno svetlo će da treperi žutom bojom. Ako simbol  ne svetli, vrata mogu da se otvore. Da biste nastavili program, ponovo pritisnite dugme >|| POKRETANJE/PAUZA.

PROMENA POKRENUTOG PROGRAMA PRANJA

Da biste promenili program pranja dok je u toku, pauzirajte mašinu za pranje veša pritiskom na dugme >|| POKRETANJE/PAUZA (odgovarajuće signalno svetlo će da treperi žutim svetlom), izaberite željeni program, a zatim ponovo pritisnite dugme >|| POKRETANJE/PAUZA.

! Da biste otkazali pokrenuti program, pritisnite i držite dugme ON/OFF . Program će da se zaustavi, a mašina će da se isključi.

MOGUĆNOST DODAVANJA VEŠA

Ikona na displeju će signalizirati kada u mašinu za pranje veša možete da dodate još veša a da pritom ne narušite rezultate pranja.

Da biste dodali veš, prvo zaustavite mašinu za pranje veša pritiskom na dugme POKRETANJE/PAUZA >||, a zatim otvorite vrata i ubacite veš.

Pritisnite ponovo dugme POKRETANJE/PAUZA >|| da biste nastavili program pranja od tačke na kojoj je on prekinut.



PO ZAVRŠETKU PROGRAMA PRANJA

Na ovo ukazuje reč **END** koja svetli. Vrata mogu odmah da se otvore. Ako signalno svetlo za POKRETANJE/PAUZA >|| treperi, pritisnite dugme da biste završili program. Otvorite vrata, izvadijte veš i isključite mašinu. Ako ne pritisnete dugme "ON/OFF" ⏻, mašina će se automatski ugasiti nakon otprilike 10 minuta.

OPCIJE

- Ukoliko izabrana opcija nije kompatibilna sa izabranim programom pranja, na tu nepodudarnost ukazaće treperenje signalnog svetla i zvučno upozorenje (3 zvučna signala). Opcija se neće aktivirati.
- Ukoliko izabrana opcija nije kompatibilna sa drugom prethodno izabranom opcijom, signalno svetlo koje odgovara prvoj izabranoj opciji će da treperi i samo druga opcija će da se aktivira. Signalno svetlo koje odgovara dugmetu i dalje će biti upaljeno.

Tretiranje parom

Ova opcija pojačava učinak pranja stvaranjem pare tokom programa pranja koja eliminiše bilo kakve bakterije iz vlakana istovremeno ih tretirajući. Ubacite veš u bubanj, odaberite kompatibilni program i izaberite opciju .

! Para koja se obrađuje tokom rada mašine za pranje veša može da zamagli vrata.

Dodatno ispiranje

Izborom ove opcije povećava se efikasnost ispiranja i garantovano se optimalno uklanjaju ostaci deterdženta. Posebno je korisno za kožu koja je osetljiva na deterdžente. Preporučujemo da se ova opcija koristi kod punog kapaciteta veša ili kada je neophodna upotreba ogromne količine deterdženta.

Lakše peglanje

Ako izaberete ovu opciju, programi pranja i centrifugiranja će se prilagoditi kako bi se smanjilo stvaranje nabora na vešu.

Pretpranje

Ako se izabere ova funkcija, pokrenuće se program pretpranja; korisna je za uklanjanje postojećih mrlja.

Imajte na umu da treba da sipate deterdžent u odgovarajuću pregradu.

Odloženo pokretanje

Da biste podesili odloženo pokretanje izabranog programa, više puta pritisnite odgovarajuće dugme sve dok ne stignete do željenog vremenskog perioda odlaganja. Tokom procedure podešavanja prikazivaće se period odlaganja kao i tekst „Starts in:“ (Počinje za), i trepereće simbol ⏻. Nakon što se podesi odloženo pokretanje, simbol ⏻ ostaje na displeju koji još pokazuje i trajanje izabranog programa uz tekst „Ends in:“ (Završava za) i trajanje programa. Samo jednom pritisnite dugme za ODLOŽENO POKRETANJE da biste prikazali vreme odlaganja koje je ranije podešeno. Nakon što otpočne odbrojanje, na displeju se prikazuje tekst „Starts in:“ (Počinje za) i vremenski period odlaganja. Kada podešeno vreme odlaganja istekne, mašina pokrene program i displej prikazuje reči „Ends in:“ (Završava za) i vreme preostalo do završetka programa.

Da biste uklonili opciju odloženog pokretanja, pritisnite dugme sve dok se na displeju ne prikaže ISKLJUČENO. Simbol ⏻ će da nestane.

Temperatura

Pritisnite da biste izmenili ili isključili podešavanje temperature. Izabrana vrednost će da se prikaže na displeju iznad.

Program centrifugiranja

Pritisnite da biste izmenili ili isključili program centrifugiranja. Izabrana vrednost će da se prikaže na displeju iznad.

SAVETI I PREPORUKE

Sortirajte veš prema

Vrsti tkanine/oznaci na etiketi za održavanje (pamuk, mešovita tkanina, sintetika, vuna, veš koji se ručno pere). Boji (razdvojite obojene od belih stvari i perite zasebno nove obojene stvari). Delikatno pranje (perite manje odevne predmete, poput najlonskih čarapa, i stvari sa kopčama, poput grudnjaka, u posebnoj vrećici za pranje veša ili jastučnici s rajsferslusom).

Ispraznite sve džepove

Stvari poput novčića ili upaljača mogu da oštete veš, ali i bubanj.

Pridržavajte se preporuka za doziranje/dodatna sredstva

Time se poboljšava rezultat pranja, sprečava zadržavanje neugodnih ostataka viška deterdženta u vešu i šteti novac jer sprečava nepotrebno trošenje viška deterdženta

Podešavajte niže temperature i duže trajanje programa

Najefikasniji programi u pogledu potrošnje energije su obično oni sa nižim temperaturama rada i dužim trajanjem.

Vodite računa o količini veša

Napunite mašinu za pranje veša do kapaciteta naznačenog u tabeli „PROGRAMSKA TABELA“ da biste uštedeli vodu i energiju.

Buka i preostali sadržaj vlage

Ovo zavisi od brzine centrifugiranja: što je veća brzina centrifugiranja u fazi centrifugiranja, to je veća buka i niži preostali sadržaj vlage.

ČIŠĆENJE I ODRŽAVANJE

Pre čišćenja i održavanja isključite mašinu za pranje veša, a zatim izvucite utikač iz mrežnog napajanja. Ne upotrebljavajte zapaljive tečnosti za čišćenje mašine za pranje veša. Periodično čistite i održavajte mašinu za pranje veša (najmanje 4 puta godišnje).

Isključivanje napajanja vodom i strujom

Zatvorite slavinu za vodu nakon svakog pranja. Na taj način ćete smanjiti habanje hidrauličnog sistema unutar mašine za pranje veša i sprečiti pojavu curenja.

Isključite mašinu za pranje veša s napajanja prilikom čišćenja i bilo kakvog održavanja.

Čišćenje mašine za pranje veša

Spoljašnji delovi i gumene komponente mašine mogu da se čiste pomoću mekane krpe natopljene mlakom sapunicom. Nemojte da koristite rastvarače ili abrazivna sredstva.

Na displeju će u redovnim razmacima (otprilike na svakih 50 programa) biti prikazana poruka da podseti korisnika da je vreme za pokretanje programa automatskog čišćenja kako bi se očistila mašina, sprečilo nagomilavanje kamenca i pojava neugodnih mirisa.

Za optimalno održavanje preporučujemo upotrebu sredstva za uklanjanje kamenca i masti WPRO, u skladu sa uputstvima na pakovanju. Ovaj proizvod možete da kupite tako što ćete se obratiti službi za tehničku podršku ili tako što ćete posetiti veb-stranicu www.hotpoint.eu. Hotpoint odbacuje svaku odgovornost za bilo kakve štete na aparatu koje su posledica upotrebe drugih sredstava za čišćenje mašine za pranje veša dostupnih na tržištu.

Čišćenje fiok za deterdžent

Uklonite fioku za deterdžent tako što ćete je podići i povući ka spolja. Operite je tekućom vodom. Ovaj postupak treba redovno da se ponavlja.

Održavanje vrata i bubnja

Vrata mašine bi uvek trebalo ostavljati odškrinuta kako bi se sprečilo stvaranje neugodnih mirisa.

Čišćenje pumpe

Mašina za pranje veša je opremljena pumpom koja se samostalno čisti, tako da za nju nije neophodno održavanje. Mali predmeti (poput novčića ili dugmadi) mogu ponekad upasti u zaštitnu pretkomoru koja se nalazi u osnovi pumpe.

! Uverite se da se program pranja završio, a zatim isključite mašinu s napajanja.

Da biste pristupili pretkomori, postupite na sledeći način:

1. uklonite prekrivnu ploču na prednjoj strani mašine tako što ćete da umetnete odvijač u centralni deo i bočne delove ploče i upotrebite ga kao polugu;
2. postavite posudu tako da pokupi vodu koja će da istekne (otprilike 1,5 l);
3. olabavite poklopac drenažne pumpe tako što ćete da ga okrenete nalevo: neznatno curenje vode je uobičajena pojava;
4. temeljno očistite unutrašnjost;
5. ponovo pričvrstite poklopac;
6. pre vraćanja ploče nazad na mašinu proverite da li se prerezi za kukice nalaze na predviđenom mestu.

Provera creva za dovod vode

Crevo za dovod vode treba proveriti najmanje jednom godišnje. Ako je crevo napuklo ili je pokidano, treba da se zameni: visok pritisak vode koji nastaje tokom pranja mogao bi iznenada da raspluti crevo.

! Nipošto nemojte da koristite već upotrebljavana creva.

SISTEM DIREKTOG UBRIZGAVANJA

Mašina za pranje veša podržava inovativnu tehnologiju „direktnog ubrizgavanja“ koja brzo rastvara deterdžent i delotvorno aktivira sve različite komponente. Sistem garantuje potpunu upotrebu i rastvaranje deterdženta koji se meša sa vodom pre nego što stigne do veša. Ovim se dobijaju bolji rezultati pranja već na niskim temperaturama što značajno šteti energiju i istovremeno savršeno štiti boje i vlakna. Tehnologija „direktnog ubrizgavanja“ se automatski aktivira kod svih programa.

SISTEM ZA BALANSIRANJE OPTEREĆENJA

Da bi se izbegao nastanak jakih vibracija pre svake centrifuge i da bi se opterećenje ravnomerno raspodelilo, bubanj se pre svakog ciklusa centrifugiranja neprestano obrće brzinom koja je neznatno veća od brzine obrtanja bubnja pri pranju. Ako se nakon nekoliko pokušaja opterećenje pravilno ne izbalansira, mašina će sporije da centrifugira. Ako je opterećenje značajno neizbalansirano, mašina za pranje veša će namesto centrifugiranja sprovesti postupak raspodele opterećenja. Da biste doprineli poboljšanju raspodele i balansiranja opterećenja, preporučujemo da mašinu napunite kombinacijom manjih i većih odevnih predmeta.

DODATNA OPREMA

Obratite se našoj službi za tehničku podršku kako biste proverili da li je za vaš model mašine za pranje veša dostupna navedena dodatna oprema.

Komplet za slaganje

Pomoću ove dodatne opreme možete da pričvrstite sušilicu za veš na gornji deo mašine za pranje veša i na taj način uštedite prostor, te olakšate punjenje i pražnjenje sušilice za veš.

TRANSPORT I RUKOVANJE



Nemojte podizati mašinu za pranje veša hvatajući je za gornji deo.

Isključite mašinu s napajanja i zatvorite slavinu za vodu. Proverite da li su vrata i fioka za deterdžent pravilno zatvoreni. Odvojite crevo za punjenje sa slavine za vodu, a zatim odvojite odvodno crevo. Ispustite svu preostalu vodu iz creva, a zatim ih obezbedite tako da se ne oštete tokom transporta. Ponovo pričvrstite transportne vijke. Izvedite, prema obrnutom redosledu, postupak uklanjanja transportnih vijaka opisan u odeljku „Uputstva za montažu“.

DEMO REŽIM: da biste deaktivirali ovu funkciju, ISKLJUČITE mašinu. Zatim pritisnite i držite dugme „Pokretanje/pauza“ >||, u roku od 5 sekundi pritisnite i dugme „ON/OFF“ ⏻ i držite oba dugmeta pritisnutim 2 sekunde.

OTKLANJANJE PROBLEMA

Može da se dogodi da mašina za pranje veša povremeno prestane s radom. Pre nego što zatražite pomoć od službe za tehničku podršku, najpre proverite da li se problem može jednostavno rešiti praćenjem uputstava s liste u nastavku.

Nepravilnosti	Mogući uzroci / Rešenje
Mašina se ne pokreće.	Mašina nije do kraja priključena na utičnicu ili nije dovoljno priključena da bi se uspostavio kontakt.
	U domu nema struje.
Program pranja se ne pokreće.	Vrata mašine nisu pravilno zatvorena.
	Nije pritisnuto dugme ON/OFF ⏻.
	Nije pritisnuto dugme POKRETANJE/PAUZA > .
	Slavina za vodu nije otvorena.
	Podušeno je odlaganje vremena pokretanja.
Mašina za pranje veša se ne puni vodom.	Crevo za dovod vode nije priključeno na slavinu.
	Crevo je savijeno.
	Slavina za vodu nije otvorena.
	U domu nema vode.
	Pritisak je prenizak.
Nije pritisnuto dugme POKRETANJE/PAUZA > .	
Vrata mašine za pranje veša ostaju zaključana.	Ako ste izabrali opciju  , na kraju programa bubanj mašine za pranje veša će sporo da se okreće; da biste završili program, pritisnite dugme za POKRETANJE/PAUZA > ili opciju  .
Mašina neprestano dovodi i odvodi vodu.	Odvodno crevo nije postavljeno na udaljenosti od 65 do 100 cm od poda.
	Slobodan kraj creva je uronjen u vodu.
	Zidni sistem za odvod vode nije opremljen odušnom cevi.
	Ukoliko se problem javlja i nakon sprovođenja ovih provera, zatvorite slavinu, isključite mašinu i pozovite službu za tehničku podršku. Ukoliko živite na višim spratovima zgrade, možda postoje problemi u vezi s povratnom sifonažom koji uzrokuju da mašina za pranje veša neprestano dovodi i odvodi vodu. Ovaj problem može da se otkloni pomoću posebnih ventila za zaštitu od povratne sifonaže koji se nabavljaju u specijalizovanim prodavnicama.
Mašina ne ispušta vodu ili ne centrifugira.	Program pranja ne uključuje ispuštanje vode. Kod nekih programa ispuštanje vode mora ručno da se pokrene.
	Opcija  je omogućena: da bi se završio program pranja, pritisnite dugme za POKRETANJE/PAUZA > .
	Odvodno crevo je savijeno. Odvodni kanal je zapušten.
Mašina previše vibrira prilikom centrifugiranja.	Bubanj nije pravilno odblokiran prilikom montaže.
	Mašina nije pravilno nivelisana.
	Mašina je tesno pritisnuta između komada nameštaja i zida.
Mašina za pranje veša curi.	Crevo za dovod vode nije pravilno pričvršćeno.
	Fioka za deterđent je zaprečena.
	Odvodno crevo nije pravilno priključeno.
Ikone koje ukazuju na „Program u toku“ brzo trepere u isto vreme sa signalnim svetlom ON/OFF.	Isključite mašinu, a zatim izvucite utikač mašine iz utičnice. Sačekajte otprilike 1 minut i zatim je ponovo uključite. Ako se problem i dalje javlja, pozovite službu za tehničku podršku.
U mašini se pravi previše pene.	Deterđent nije namenjen za mašinsko pranje; na pakovanju deterđenta treba da stoji da je „za mašinsko pranje“, „za ručno i mašinsko pranje“ ili slično tome.
	Upotrebjeno je previše deterđenta.

BEZBEDNOSNA UPUTSTVA I UPUTSTVA ZA MONTAŽU, TEHNIČKI LIST I LIST S PODACIMA O POTROŠNJI ENERGIJE možete da preuzmete tako što ćete:

- Da posetite veb stranicu <http://docs.hotpoint.eu>.
 - Da skenirate QR kod.
 - Ili **pozovete našu službu za tehničku podršku** (broj telefona je naveden u garantnoj knjižici). Kada kontaktirate službu za tehničku podršku, navedite šifre sa nalepnice koja je zalepljena na unutrašnjoj strani vrata.
- Informacije o popravci i održavanju namenjene korisnicima potražite na adresi www.hotpoint.eu.
Informacije o modelu mogu da se dobiju skeniranjem QR koda na oznaci za energiju. Oznaka takođe sadrži identifikator modela pomoću kog može da se pretražuje portal za registraciju proizvoda na adresi <https://eprel.ec.europa.eu>

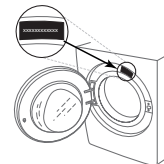

HVALA ŠTO STE KUPILI PROIZVOD TVRTKE HOTPOINT.

Kako biste dobili opsežniju pomoć, registrirajte uređaj na www.hotpoint.eu/register



Prije upotrebe uređaja pažljivo pročitate Upute za sigurnost i instalaciju.

Prije upotrebe uređaja morate ukloniti vijke korištene za transport. Detaljne upute o postupku uklanjanja potražite u uputama za sigurnost i instalaciju.



DODIRNA UPRAVLJAČKA PLOČA

1. Tipka s kontrolnim svjetlom za UKLJUČIVANJE/ISKLJUČIVANJE
2. Gumb za IZBOR CIKLUSA PRANJA
3. Tipke M1-M2-M3
4. Tipka TEMPERATURA
5. Tipka CENTRIFUGA
6. ZELENO kontrolno svjetlo
7. Tipka s kontrolnim svjetlom POKRETANJE/STANKA
8. Ikone FAZA CIKLUSA PRANJA
9. Kontrolno svjetlo BLOKADA UPRAVLJAČKE PLOČE
10. Kontrolno svjetlo ZAKLJUČANO
11. Tipka ODGOĐENO POKRETANJE
12. Tipke OPCIJA

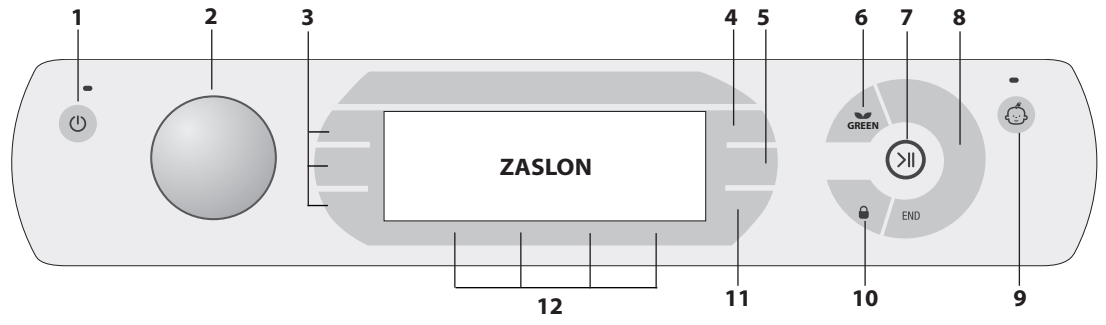

TABLICA CIKLUSA PRANJA

Maks. količina rublja 11 kg
Potrošnja energije dok je perilica isključena 0,5 W/u stanju mirovanja 8 W

Program	Temperature		Maks. brzina centrifuge (o/min)	Maks. količina rublja (kg)	Trajanje (h:m)	Deterdženti i dodaci			Preporučeni deterdžent		Preostala vlažnost u % (***)	Potrošnja energije u kWh	Ukupno litara vode	Temperatura rublja °C	
	Postavka	Raspon				Pretpranje	Pranje	Omekšivač tkanine	Prašak	Tekući deterdžent					
Centrifuga + Izbacivanje vode*	-	-	1400	11,0	**	-	-	-	-	-	-	-	-	-	
Eko 40-60	Eko 40-60 (1)	40 °C	40 °C	1351	11,0	4:00	-	●	○	✓	✓	53	0,95	61	35
				1351	5,5	3:00	-	●	○	✓	✓	53	0,58	61	32
				1351	3,0	2:10	-	●	○	✓	✓	53	0,43	43	32
20°C	20°C	20 °C	✱ - 20 °C	1400	11,0	1:50	-	●	○	-	✓	54,5	0,20	95	22
Otporna sintetika (3)	40 °C	✱ - 60 °C	1200	5,5	2:55	○	●	○	✓	✓	35	0,83	80	43	
Pamuk (2)	40 °C	✱ - 60 °C	1400	11,0	3:55	-	●	○	✓	✓	49	1,14	107	45	
Različite boje	20 °C	✱ - 20 °C	1400	11,0	**	-	●	○	-	✓	-	-	-	-	
Tamno	30 °C	✱ - 30 °C	800	6,0	**	-	●	○	-	✓	-	-	-	-	
Krevetnina Ručnik	60 °C	✱ - 60 °C	1400	11,0	**	○	●	○	✓	✓	-	-	-	-	
Bijelo rublje	60 °C	✱ - 90 °C	1400	11,0	2:40	○	●	○	✓	✓	54	1,90	100	55	
Prekrivači	30 °C	✱ - 30 °C	1200	3,5	**	-	●	○	-	✓	-	-	-	-	
Vrlo delikatan	30 °C	✱ - 30 °C	600 (****)	1,0	**	-	●	○	-	✓	-	-	-	-	
Miješano 30'	30 °C	✱ - 30 °C	1200 (****)	5,5	0:30	-	●	○	-	✓	71	0,21	50	27	
Osvježavanje parom	-	-	-	2,0	**	-	-	-	-	-	-	-	-	-	
Anti alergijsko Delikatan	40 °C	✱ - 40 °C	1400	5,5	**	-	●	○	-	✓	-	-	-	-	
Vuna	40 °C	✱ - 40 °C	800	2,5	**	-	●	○	-	✓	-	-	-	-	
Ispiranje	-	-	1400	11,0	**	-	-	○	-	-	-	-	-	-	

● Potrebno doziranje ○ Opcijsko doziranje

U vašem domu ovi podaci mogu biti drukčiji zbog promjena u uvjetima u vezi s temperaturom vode na ulazu, tlakom vode itd. Približne vrijednosti trajanja programa odnose se na zadanu postavku programa, bez opcija. Vrijednosti navedene za programe osim programa Eko 40-60 samo su informativne.

Napomena: 10 minuta nakon POKRETANJA stroj će ponovno izračunati preostalo vrijeme do kraja ciklusa pranja na temelju količine rublja u njemu, zatim će se ta vrijednost vidjeti na zaslonu.

1) - testiranje ciklusa pranja u skladu s Uredbom (EU) 2019/2014 o ekološkom dizajnu proizvoda. Najučinkovitiji program u pogledu potrošnje električne energije i vode za pranje uobičajeno zaprljanog pamučnog rublja.

Napomena: vrijednosti brzine centrifuge na zaslonu mogu se neznatno razlikovati od vrijednosti navedenih u tablici.

Za sve ustanove za testiranje:

- 2) Dugi ciklus za pamuk: postavite ciklus na temperaturi 40 °C.
- 3) Dugi ciklus za sintetik: postavite ciklus na temperaturi 40 °C.

* Ako odaberete ciklus i isključite ciklus centrifuge, perilica-sušilica rublja samo će ispustiti vodu.

** Trajanje ciklusa pranja možete provjeriti na zaslonu.

*** Nakon završetka programa i centrifugiranja maksimalnom odaberi ovom brzinom centrifuge, sa zadanim postavkama programa.

**** Na zaslonu će se prikazati predložena brzina centrifuge kao zadana vrijednost.

LADICA ZA DETERDŽENT

Odjeljak 1: deterdžent za pretpranje (prašak)
Odjeljak 2: deterdžent za pranje (prašak ili tekući)

Ako upotrebljavate tekući deterdžent, upotrijebite uklonjivu plastičnu pregradu A (priložena) za precizno doziranje. Ako upotrebljavate prašak, pregradu stavite u utor B. **Odjeljak dodaci (omekšivači tkanine itd.)** Preporučujemo da ne premašite maksimalnu razinu koju pokazuje rešetka i da razrijedite koncentrirane omekšivače tkanine.

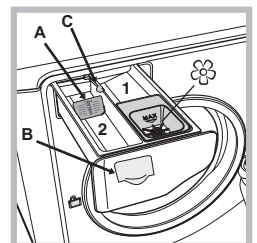

! Upotrebljavajte deterdžent u prahu za bijele pamučne odjevne i druge predmete, za pretpranje te za pranje na temperaturama iznad 60 °C.

! Slijedite upute na pakiranju deterdženta.

! Za uklanjanje ladice pritisnite polugu C i izvucite ladicu.

DODIRNA UPRAVLJAČKA PLOČA

Za postavljanje postavki blago pritisnite ikonu u području osjetljivom na dodir (upravljanje dodirno) kao što se vidi na slici.

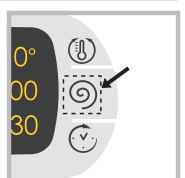

OPIS PROIZVODA

1. Gornja strana
2. Ladica za deterdžent (Ladica za deterdžent nalazi se unutar stroja, a možete joj pristupiti ako otvorite vrata)
3. Upravljačka ploča
4. Ručka
5. Vrata
6. Pumpa za ispuštanje vode (iza podnožja)
7. Podnožje (uklonjivo)
8. Podesive nožice (2)

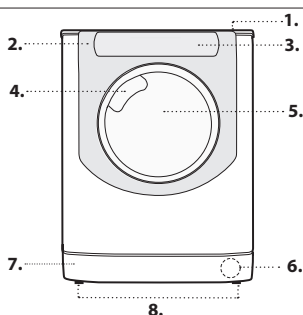

PROMJENA JEZIKA

Prilikom prvog uključivanja stroja na zaslonu će treptati prvi jezik. Pojavit će se simboli „A“, „OK“ i „V“ na zaslonu, u razini 3 tipke na desnoj strani. Jezici se automatski mijenjaju svake 3 s, ali možete ih mijenjati i pritiskom na tipke uz simbole „A“ i „V“. Tipkom „OK“ potvrdite jezik koji će se postaviti nakon 2 s. Ako ne pritisnete niti jednu tipku, nakon 30 s ponovno će započeti automatska promjena jezika. Kako biste promijenili jezik uključite stroj i ponovno ga isključite; u vremenu od 30 s nakon isključivanja istovremeno pritisnite i držite tipke za temperaturu (🌡️) + centrifugu (🌀) + odgođeno pokretanje (⏸️) u trajanju od 5 s. Začut će se kratko zvučno upozorenje i postavljeni jezik treptat će na zaslonu. Pritisnite tipke uz simbole „A“ i „V“ kako biste promijenili jezik. Tipkom uz simbol „OK“ potvrdite jezik koji će se postaviti nakon 2 s. Ako ne pritisnete niti jednu tipku, nakon 30 s prikazat će se prethodno postavljeni jezik. Uključite stroj.

IKONE FAZA CIKLUSA PRANJA

Njihovo osvjetljavanje pokazuje napredovanje ciklusa pranja (Pranje 🧼 – Ispiranje 🌊 – Centrifuga 🌀 – Ispuštanje vode 🚰). Kad se ciklus dovrši, svijetli tekst END.

ZELENO KONTROLNO SVJETLO

Ikona  svijetli ako se nakon izmjene parametara pranja ostvarila ušteda energije od najmanje 10%. Nadalje, prije nego što stroj uđe u način „U pripravnosti“ ikona će svijetliti nekoliko sekundi; kad se stroj isključi, procijenjena ušteda energije bit će negdje oko oznake 80%.

TIPKE M1-M2-M3

Pritisnite i držite jednu od ovih tipki kako biste pohranili neki ciklus s vlastitim željenim postavkama u memoriji stroja. Kako biste pozvali neki prethodno pohranjeni ciklus, pritisnite odgovarajuću tipku.

BLOKADA UPRAVLJAČKE PLOČE

Kako biste aktivirali ili deaktivirali blokadu upravljačke ploče pritisnite i držite tipku otprilike 2 sekunde. Kad kontrolno svjetlo zasvijetli, upravljačka ploča je blokirana (osim tipke UKLJ./ISKLJ.). To znači da je moguće spriječiti nehotičnu izmjenu ciklusa pranja, naročito ako u kući ima djece.

KONTROLNO SVJETLO ZAKLJUČANO

Osvijetljeni simbol pokazuje da su vrata zaključana. Kako biste spriječili bilo kakvo oštećenje, prije otvaranja vrata pričekajte da se simbol isključi. Kako biste otvorili vrata dok se ciklus odvija, pritisnite tipku POKRETANJE/STANKA >||; ako je simbol  isključen, možete otvoriti vrata.

CIKLUSI PRANJA

Sljedite upute prikazane simbolima na etiketi za pranje i održavanje odjevnog predmeta. Vrijednost navedena na simbolu maksimalna je preporučena temperatura za pranje odjevnog predmeta.



Centrifuga + Izbacivanje vode: namijenjeno za centrifugu i ispuštanje vode.  za pranje uobičajeno zaprljanih pamučnih odjevnih predmeta deklariranih za pranje pri 40 °C ili 60 °C zajedno u istom ciklusu. Ovo je standardni program za pamuk, najučinkovitiji u pogledu potrošnje vode i električne energije.

20°C: za pranje malo zaprljanih pamučnih odjevnih predmeta na temperaturi od 20 °C.

Otporna sintetika: prikladno za pranje umjereno zaprljanih odjevnih predmeta od sintetičkih vlakana (npr. poliester, poliakrila, viskoze itd.) ili mješovitih sintetičko-pamučnih vlakana.

Pamuk: uobičajeno do vrlo zaprljani, čvrsti pamučni komadi.

Različite boje: koristite se ciklusom  za pranje srednje zaprljanih višebojnih odjevnih predmeta ili onih različitih boja. Ciklus namijenjen osiguranju brige o bojama uz postizanje učinkovitosti predviđene za 40° na samo 20°. Preporučujemo uporabu deterdženata prikladnih za pranje obojenog rublja i aktivnih već na niskim temperaturama.

! Uvijek preporučujemo da odvojeno perete odjevne predmete za trčanje i novi obojeni komad rublja koji perete prvi put.





Tamno: koristite se ciklusom  za pranje tamnih odjevnih predmeta. Taj je program namijenjen čuvanju tamnih boja i nakon višekratnog pranja. Za najbolje rezultate pri pranju tamnih odjevnih predmeta preporučujemo upotrebu tekućeg deterdženta.

Krevetina Ručnik: koristite se programom  za pranje posteljine i ručnika u jednom ciklusu: on optimizira učinkovitost omekšivača i pomaže vam uštedjeti vrijeme i energiju. Preporučujemo upotrebu deterdženta u prahu.



Bijelo rublje: za jako zaprljano bijelo rublje.

Prekrivači: jednostruke ili dvostruke prekrivače (čija težina ne smije premašiti 3,5 kg), jastuke ili odjeću punjenu perjem poput jakni punjenih perjem perite posebnim ciklusom pranja . Preporučujemo da prekrivače stavite u bubanj s rubovima okrenutima prema unutra te da bubanj ne napunite više od ¾ ukupnog obujma. Za najučinkovitije pranje preporučujemo upotrebu tekućeg deterdženta koji ćete staviti u ladicu za deterdžent.

Vrlo delikatno: koristite se programom  za pranje vrlo delikatnih odjevnih predmeta sa štrasom ili šljokicama. Preporučujemo da odjevne predmete prije pranja okrenete s unutarnjom stranom vani i stavite male komade u posebnu vrećicu za pranje delikatnog rublja. Za najbolje rezultate delikatne odjevne predmete perite tekućim deterdžentom.

Za pranje **svilenih** odjevnih predmeta i **zavjesa**, odaberite ciklus  zatim opciju ; stroj će završiti ciklus s namočenim rubljem i kontrolno svjetlo  će treptati. Za ispuštanje vode tako da se rublje može izvaditi, pritisnite tipku POKRETANJE/STANKA >|| ili tipku .

Miješano 30°: za kraće pranje malo zaprljanih odjevnih predmeta. Nije prikladno za vunu, svilu i odjevne predmete koje se pere ručno.

Osvježavanje parom: ovim se programom odjevni predmeti osvježavaju uklanjanjem neugodnih mirisa i opuštanjem vlakana (2 kg, približno 3 komada rublja). Stavite samo suhe komade rublja (koji nisu prljavi) i odaberite program . Po dovršetku ciklusa odjevni predmeti bit će vlažni, stoga preporučujemo da ih objesite kako bi se osušili. Program  olakšava glačanje.

Štoviše, kuglama za rublje „Steam Perfume“ možete dodati rublju i svoj omiljeni parfem. Stavite nekoliko kapi parfema na spužvu koja se nalazi u kugli za rublje, zatvorite kuglu i je stavite u bubanj zajedno s rubljem. Zatim pokrenite specifičan program . Na kraju ciklusa odjevni predmeti bit će opušteni vlakana i mirisni.

! Kontrolno svjetlo za opciju  uključit će se kad odaberete ovaj ciklus.

! Ne preporučuje se za **vunene** ili **svilene** odjevne predmete.

! Nemojte stavljati previše parfema na spužvu da ne bi iscurio.

! Nemojte dodavati omekšivače rublja ili deterdžente.

Anti alergijsko Delikatno: ciklus proučavan za pamučno rublje i druge otporne tkanine, kako bi se jamčilo uklanjanje peludi te mačje i pseće dlake već na 40°.

Vuna – Njega vune: tvrtka The Woolmark Company odobrila je ciklus pranja za vunu ovog stroja, za pranje strojno perivog vunenog rublja pod uvjetom da se ono pere u skladu s uputama na etiketi odjevnog predmeta i uputama proizvođača ove perilice rublja. Simbol Woolmark certificirani je žig u mnogim državama. M2222.



Ispiranje: namijenjeno za ispiranje i centrifugiranje.

PRVA UPOTREBA

Nakon postavljanja uređaja, a prije njegove prve uporabe, obavite ciklus pranja s deterdžentom, ali bez rublja, postavljanjem ciklusa .

SVAKODNEVNA UPOTREBA

Pripremite rublje prateći prijedloge iz odjeljka „SAVJETI I PREPORUKE“.



Pritisnite tipku . Sva će se kontrolna svjetla osvjetliti u trajanju od 1 sekunde i na zaslonu će se pojaviti tekst AQUALTIS; kontrolno svjetlo koje odgovara tipki  nastaviti će stalno svijetliti, a kontrolno svjetlo POKRETANJE/STANKA >|| će treptati.

– Otvorite vrata. Stavite rublje zapeći da ne prijeđete maksimalnu količinu koja se navodi u tablici ciklusa pranja.

– Izvucite ladicu za deterdžent i uspite/ulijete deterdžent u odgovarajuće odjeljke kao što se opisuje u dijelu „LADICA ZA DETERDŽENT“.

– Zatvorite vrata.



– Okrenite PROGRAMATOR na lijevo ili na desno dok ne odaberete potreban program; naziv programa pojaviti će se na zaslonu. Za svaki program postavljene su određena temperatura i brzina centrifuge: njih možete prilagoditi. Na zaslonu se pojavljuje i trajanje ciklusa.

– Mijenjanje temperature i/ili brzine centrifuge: stroj automatski prikazuje maksimalne vrijednosti temperature i brzine centrifuge postavljene za odabrani ciklus ili postavke koje ste posljednje upotrijebili – ako su one kompatibilne s odabranim ciklusom. Temperaturu možete sniziti pritišćući tipku  sve dok ne dostignete postavku „ISKLJUČENO“, za hladno pranje. Brzinu centrifuge možete postupno smanjiti pritišćući tipku  sve do njezinog potpunog isključivanja „ISKLJUČENO“. Ako ponovno pritisnete ove tipke, vratit će se maksimalne vrijednosti.



– Odaberite željene opcije.

POKRETANJE CIKLUSA

Pritisnite tipku POKRETANJE/STANKA >||.

Vrata stroja će se zaključati (simbol  uključeno) i bubanj će se početi okretati; kao faza pripreme za svaki pojedini ciklus pranja vrata će se otključati (simbol  ISKLJUČENO) pa ponovno zaključati (simbol  uključeno). Mehanizam za zatvaranje vrata proizvodi škljocaj. Nakon što se vrata zaključaju voda će ući u bubanj i pokrenut će se faza pranja.

OTVARANJE VRATA PREMA POTREBI

Kad se ciklus pokrene, simbol  svijetli, što pokazuje da ne možete otvoriti vrata. Za vrijeme ciklusa pranja vrata ostaju zaključana. Da biste otvorili vrata za vrijeme trajanja ciklusa, npr. kako biste dodali ili izvadili odjevni predmet, pritisnite tipku POKRETANJE/STANKA >|| kako biste zaustavili ciklus; kontrolno svjetlo trepće narančastom bojom. Ako simbol  nije osvjetljen, možete otvoriti vrata. Ponovo pritisnite tipku POKRETANJE/STANKA >|| kako biste nastavili ciklus.

PROMJENA POKRENUTOG CIKLUSA PRANJA

Kako biste promijenili ciklus pranja u tijeku, privremeno zaustavite perilicu rublja tipkom POKRETANJE/STANKA >|| (odgovarajuće kontrolno svjetlo trepće narančastom bojom), a zatim odaberite željeni ciklus i ponovno pritisnite tipku POKRETANJE/STANKA >||.

! Ako želite poništiti ciklus koji se već pokrenuo, držite pritisnutu tipku UKLJ./ISKLJ. . Ciklus će se zaustaviti i stroj će se isključiti.

MOGUĆNOST DODAVANJA ODJEVNIH PREDMETA

Ikona na zaslonu označava da možete umetnuti dodatne odjevne predmete u perilicu rublja bez narušavanja učinkovitosti pranja. Prije dodavanja odjevnih predmeta zaustavite perilicu rublja tipkom POKRETANJE/STANKA >||, zatim otvorite vrata i stavite rublje. Ponovno pritisnite tipku POKRETANJE/STANKA >|| kako bi se ciklus pranja pokrenuo od točke u kojoj ste ga prekinuli.



NA KRAJU CIKLUSA PRANJA

Njega pokazuje osvjetljeni tekst **KRAJ**. Vrata možete odmah otvoriti. Ako kontrolno svjetlo POKRETANJE/STANKA >|| trepće, pritisnite tipku da se ciklus završi. Otvorite vrata, izvadijte rublje i isključite stroj. Ako ne pritisnete tipku „UKLJ./ISKLJ.“ ☹️, perilica rublja automatski će se isključiti nakon oko 10 minuta.

OPCIJE

- Ako odabrana opcija nije kompatibilna s odabranim ciklusom pranja, tu nekompatibilnost signalizirat će treptanje kontrolnog svjetla i zvučno upozorenje (3 zvučna signala); opcija se neće aktivirati.
- Ako odabrana opcija nije kompatibilna s nekom prethodno odabranom opcijom, treptat će kontrolno svjetlo prve odabrane opcije i aktivirat će se samo druga opcija; kontrolno svjetlo koje odgovara tipki stalno će svijetliti.

Higijena parom

Ova opcija povećava učinkovitost pranja stvaranjem pare tijekom ciklusa pranja koja istovremeno uklanja bakterije iz vlakana i tretira ih. Stavite rublje u bubanj, odaberite kompatibilan program i odaberite opciju . Para koja se stvara tijekom rada perilice rublja može prouzročiti zamagljivanje vrata.

Dodatno ispiranje

Odabirom ove opcije povećava se učinkovitost ispiranja i jamči optimalno uklanjanje preostalog deterdženta. To je naročito korisno za kožu osjetljivu na deterdžente. Preporučujemo da se ovom opcijom koristite za maksimalnu količinu rublja za pranje ili kad se zahtijeva velika količina deterdženta.

Lako glačanje

Odabirom ove opcije ciklusi pranja i centrifuge mijenjaju se kako bi se smanjilo stvaranje nabora.

Pretrpanje

Ako ste odabrali ovu funkciju, obaviti će se ciklus pretrpanja; to je korisno za uklanjanje tvrdokornih mrlja.

NAPOMENA: stavite deterdžent u odgovarajući odjeljak.

Odgođeno pokretanje

Kako biste za odabrani ciklus postavili odgođeno pokretanje, pritisnite odgovarajuću tipku više puta uzastopno sve do dostizanja potrebnog vremena odgode. Za vrijeme obavljanja postupka postavljanja prikazivat će se vrijeme odgode i tekst „Starts in:“ (Početak za:), a simbol ☹️ će treptati. Nakon što ste postavili odgođeno pokretanje simbol ☹️ ostat će stalno na zaslonu koji će prikazivati i trajanje odabranog ciklusa s tekстом „Ends in:“ (Kraj za:); te trajanje ciklusa. Pritisnite tipku ODGOĐENO POKRETANJE samo jednom za prikazivanje prethodno postavljenog vremena odgode.

Nakon što počne odbrojanje na zaslonu će se vidjeti tekst „Starts in:“ (Početak za:); i vrijeme odgode. Kad vrijeme odgode istekne stroj će početi svoj ciklus, a na zaslonu će se vidjeti „Ends in:“ (Kraj za:); i preostalo vrijeme do kraja ciklusa.

Kako biste deaktivirali opciju odgođenog pokretanja pritisnite tipku sve dok se na zaslonu ne bude vidio tekst ISKLJUČENO; simbol ☹️ će nestati.

Temperatura

Pritisnite da biste izmijenili ili isključili postavku temperature; odabrana vrijednost pojaviti će se na zaslonu gore.

Ciklus centrifuge

Pritisnite da biste izmijenili ili isključili postavku centrifuge; odabrana vrijednost pojaviti će se na zaslonu gore.

SAVJETI I PREPORUKE

Razvrstajte rublje prema...

Vrsti tkanine/uputama o održavanju na etiketi (pamuk, miješana vlakna, sintetika, vuna, ručno pranje). Boji (odvojite obojene komade od bijelih, odvojeno perite nove obojene komade rublja). Delikatnosti (manje komade rublja poput najlonskih čarapa i komada s kucicama poput grudnjaka perite u platnenoj vrećici ili jastučnici s patent-zatvaračem).

Ispraznite sve džepove

Predmeti poput novčića ili upaljača mogu oštetiti i rublje i bubanj.

Slijedite preporuke za doziranje/dodatke

Time se optimizira rezultat čišćenja, izbjegavaju se nadražujući ostaci viška deterdženta na rublju i šteti se novac jer se izbjegava rasipanje viška deterdženta

Primijenite nižu temperaturu i dulje trajanje

Najučinkovitiji programi u pogledu potrošnje energije u pravilu su oni u kojima se pranje obavlja na nižim temperaturama uz dulje trajanje.

Pridržavajte se ograničenja kapaciteta

Kako biste štedjeli vodu i električnu energiju, količinu rublja koje stavljate u perilicu ograničite prema kapacitetu navedenom u „GRAFIKONU PROGRAMA“.

Buka i količina preostale vlažnosti

Oboje ovisi o brzini centrifuge: što je u fazi centrifugiranja brzina veća, razina buke bit će viša, a količina preostale vlažnosti manja.

ČIŠĆENJE I ODRŽAVANJE

Prije čišćenja i održavanja isključite perilicu rublja i iskopčajte je iz napajanja. Za čišćenje perilice rublja nemojte koristiti zapaljive tekućine. Redovito čistite i održavajte perilicu rublja (barem 4 puta godišnje).

Prekid dotoka vode i električne energije

Nakon svakog pranja zatvorite dovod vode. Time ćete ograničiti habanje hidrauličnog sustava u perilici rublja i spriječiti curenje vode.

Prilikom čišćenja i održavanja perilicu rublja iskopčajte iz struje.

Čišćenje perilice rublja

Vanjske i gumene dijelove uređaja možete čistiti mekom krpom umočenom u mlaku vodu sa sapunicom. Nemojte koristiti otapala ili abrazivna sredstva.

Poruka na zaslonu redovito će (otprilike svakih 50 ciklusa) uputiti korisnika da pokrene ciklus automatskog čišćenja kako bi očistio perilicu rublja i uklonio nakupljeni kamenac i neugodne mirise.

Za optimalno održavanje preporučujemo uporabu sredstva za uklanjanje kamenca i masnoća WPRO u skladu s uputama koje se daju na ambalaži. Proizvod možete kupiti kontaktirajući službu za tehničku podršku ili putem web-mjesta www.hotpoint.eu.

Tvrtka Hotpoint odriče se svake odgovornosti za štete nastale u uređaju zbog uporabe drugih sredstava za čišćenje perilica rublja dostupnih na tržištu.

Čišćenje ladice za deterdžent

Izvadite ladicu tako što ćete je podići i povući prema vani. Operite je pod mlazom tekuće vode i to činite često.

Održavanje vrata i bubnja

Vrata uvijek ostavite otvorena kako biste spriječili stvaranje neugodnih mirisa.

Čišćenje pumpe

Perilica rublja opremljena je pumpom za samočišćenje koja ne zahtijeva održavanje. Mali predmeti (poput kovanica ili gumba) ponekad mogu upasti u zaštitnu pretkomoru koja se nalazi u podnožju pumpe.

! Provjerite je li ciklus pranja završio i iskopčajte uređaj.

Za pristup pretkomori:

1. Uklonite ploču za prekrivanje prednjeg dijela stroja – gurnite odvijač u sredinu i sa strane ploče koristeći ga kao polugu.
2. Namjestite neku posudu za sakupljanje vode koja će istjecati (otprilike 1,5 l).
3. Otpustite poklopac pumpe za ispuštanje vode tako da ga okrenete suprotno od smjera kazaljki na satu: normalno je da iscure manja količina vode.
4. Temeljito očistite unutrašnjost.
5. Vratite poklopac na mjesto i učvrstite ga.
6. Vratite ploču, pazite da utori za držače budu na mjestu prije no što je gurnete u uređaj.

Provjera dovodne cijevi vode

Dovodnu cijev vode provjeravajte najmanje jednom godišnje. Ako je napukla ili slomljena, morate je zamijeniti: visok tlak vode za vrijeme ciklusa pranja može iznenada razdvojiti oštećenu cijev.

! Nikad nemojte koristiti rabljene cijevi.

SUSTAV IZRAVNOG UBRIZGAVANJA

Perilica rublja odlikuje se inovativnom tehnologijom za „Izravno ubrizgavanje“ koja brzo otapa deterdžent i učinkovito aktivira sve razne sastojke. Sustav jamči potpuno iskorištavanje i rastvaranje deterdženta koji se miješa s vodom prije nego što dospije do odjevnih i drugih predmeta. To osigurava bolje rezultate čišćenja već na niskim temperaturama, čime se postiže značajna ušteda energije uz savršenu zaštitu boja i vlakana. Tehnologija „Izravno ubrizgavanje“ aktivira se automatski u svim ciklusima.

SUSTAV URAVNOTEŽENJA RUBLJA

Prije svakog ciklusa centrifuge, kako bi se izbjegle pretjerane vibracije prije svake centrifuge te rublje što ravnomjernije rasporedilo, bubanj se neprekidno okreće pri brzini malo većoj od brzine okretanja pri pranju. Ako se, nakon nekoliko pokušaja, rublje nije dobro rasporedilo, bubanj se okreće pri smanjenoj brzini centrifuge. Ako je rublje pretjerano neuravnoteženo, perilica rublja umjesto centrifugiranja obavlja postupak raspoređivanja rublja. Kako bi se rublje što bolje rasporedilo i uravnotežilo, preporučujemo miješanje velikih i malih odjevnih i drugih predmeta u bubnju.

DODATNA OPREMA

Kako biste provjerili koja je dodatna oprema dostupna za vaš model perilice rublja, nazovite našu službu za tehničku podršku.

Komplet za slaganje

Ova oprema omogućit će vam da učvrstite sušilicu na perilicu rublja, čime štedite prostor te olakšavate punjenje i pražnjenje sušilice.

TRANSPORT I RUKOVANJE



Perilicu rublja ne podižite tako da je hvatate za gornju ploču.

Iskopčajte uređaj iz struje i zatvorite dovod vode. Provjerite jesu li vrata i ladica za deterdžent čvrsto zatvoreni. Odvojite dovodnu cijev vode od priključka na zidu, zatim odvojite i odvodno crijevo. Ispustite svu preostalu vodu iz cijevi i crijeva i osigurajte ih kako se ne bi oštetili u transportu. Postavite vijke za transport. Obrnutim redoslijedom ponovite postupak uklanjanja vijaka za transport opisan u „Uputama za montažu“.

DEMONSTRACIJSKI NAČIN: za deaktiviranje ove funkcije isključite perilicu rublja. Zatim pritisnite i držite tipku „Pokretanje/Stanka“ >||, u roku od 5 sekundi pritisnite i tipku „UKLJ./ISKLJ.“ ⊕ i držite obje tipke pritisnute 2 sekunde.

RJEŠAVANJE PROBLEMA

Perilica rublja ponekad vam možda neće raditi. Prije nego što nazovete službu za tehničku podršku, provjerite sljedeći popis kako biste saznali možete li problem riješiti i sami.

Nepravilnosti	Mogući uzrok/rješenje
Perilica rublja se ne pokreće.	<p>Uređaj nije do kraja priključen u električnu utičnicu ili nije priključen dovoljno čvrsto.</p> <p>U kući nema struje.</p>
Ciklus pranja se ne pokreće.	<p>Vrata perilice rublja nisu dobro zatvorena.</p> <p>Niste pritisnuli tipku UKLJ./ISKLJ. ⊕.</p> <p>Niste pritisnuli tipku POKRETANJE/STANKA > .</p> <p>Dovod vode nije otvoren.</p> <p>Postavljena je odgoda za vrijeme početka.</p>
Perilica rublja ne puni se vodom.	<p>Dovodna cijev vode nije spojena na dovod.</p> <p>Cijev je presavijena.</p> <p>Dovod vode nije otvoren.</p> <p>U kući nema vode.</p> <p>Tlak je prenizak.</p> <p>Niste pritisnuli tipku POKRETANJE/STANKA > .</p>
Vrata perilice rublja ostaju zaključana.	<p>Ako ste odabrali opciju , na kraju ciklusa bubanj perilice rublja polako će se vrtjeti; kako biste završili ciklus pritisnite tipku POKRETANJE/STANKA > ili opciju .</p>
Perilica rublja neprestano uzima i izbacuje vodu.	<p>Odvodno crijevo nije postavljeno na visinu od 65 do 100 cm od poda.</p> <p>Završni dio crijeva uronjen je u vodu.</p> <p>Sustav za ispuštanje vode u zidu nema cijev za odzračivanje.</p> <p>Ako se problem nastavi i nakon ovih provjera, zatvorite dovod vode, isključite uređaj i nazovite službu za tehničku podršku. Ako ne živite u prizemlju, problemi mogu biti povezani s povratnom sifonažom koja može prouzročiti neprestano punjenje perilice rublja vodom i njezino ispuštanje. Mogu se kupiti posebni nepovratni ventili koji sprječavaju tu pojavu.</p>
Perilica rublja ne ispušta vodu i ne centrifugira.	<p>Ciklus ne uključuje ispuštanje vode: kod određenih ciklusa morate ga pokrenuti ručno.</p> <p>Omogućena je opcija : za dovršavanje ciklusa pranja pritisnite tipku POKRETANJE/STANKA > .</p> <p>Odvodno je crijevo presavijeno.</p> <p>Odvodni je kanal začepljen.</p>
Perilica rublja jako se tresu tijekom ciklusa centrifuge.	<p>Bubanj nije pravilno otkočen tijekom montaže.</p> <p>Perilica rublja nije nivelirana.</p> <p>Perilica rublja stiješnjena je između namještaja i zida.</p>
Iz perilice rublja curi voda.	<p>Dovodna cijev vode nije pravilno pričvršćena.</p> <p>Ladica za deterdžent nije na svom mjestu.</p> <p>Odvodno crijevo nije pravilno pričvršćeno.</p>
Ikone koje odgovaraju „Fazi u tijeku“ brzo trepću istovremeno s kontrolnim svjetlom za UKLJUČIVANJE/ISKLUČIVANJE.	<p>Isključite stroj i iskopčajte ga iz električnog napajanja, pričekajte otprilike 1 minutu zatim ga ponovno uključite. Ako se problem nastavi, nazovite službu za tehničku podršku.</p>
Perilica previše pjeni.	<p>Deterdžent nije prikladan za strojno pranje (treba imati oznaku „za perilice rublja“ ili „za ručno i strojno pranje“ ili slično).</p> <p>Stavili ste previše deterdženta.</p>

UPUTE ZA SIGURNOST I INSTALACIJU, TEHNIČKI LIST I ENERGETSKE PODATKE možete preuzeti:

- posjetom web-mjesta <http://docs.hotpoint.eu>.
- skeniranjem QR koda.
- Umjesto toga, možete nazvati našu službu za tehničku podršku (broj telefona potražite u knjižici s jamstvom). Prije nego što nazovete službu za tehničku podršku, pripremite kodove koji su prikazani na naljepnici s unutrašnje strane vrata.

Za informacije o korisničkim popravcima i održavanju posjetite www.hotpoint.eu.

Podaci o modelu mogu se dohvatiti s pomoću QR kôda navedenog na energetske naljepnici. Na naljepnici se nalazi i identifikator modela, koji može poslužiti za pregledavanje portala registra na <https://eprel.ec.europa.eu>

