

**GRAZIE PER AVERE ACQUISTATO UN PRODOTTO HOTPOINT.**

Per ricevere un'assistenza più completa, registrare l'apparecchio su [www.hotpoint.eu/register](http://www.hotpoint.eu/register)



**Prima di utilizzare l'apparecchio, leggere attentamente le istruzioni relative alla sicurezza.**



Prima della messa in funzione della lavatrice, è assolutamente necessario togliere i bulloni di sicurezza utilizzati per il trasporto. Per istruzioni dettagliate sulla procedura di rimozione, vedere le Istruzioni per l'installazione.

**PANNELLO COMANDI TOUCH CONTROL**

1. Pulsante e spia ON/OFF
2. MANOPOLA PROGRAMMI
3. Pulsanti M1-M2-M3
4. Pulsante TEMPERATURA
5. Pulsante CENTRIFUGA
6. Spia GREEN
7. Pulsante e spia START/PAUSE
8. Icone FASI DI LAVAGGIO
9. Pulsante e spia BLOCCO TASTI
10. Spia LOCK
11. Pulsante PARTENZA RITARDATA
12. Pulsanti OPZIONI

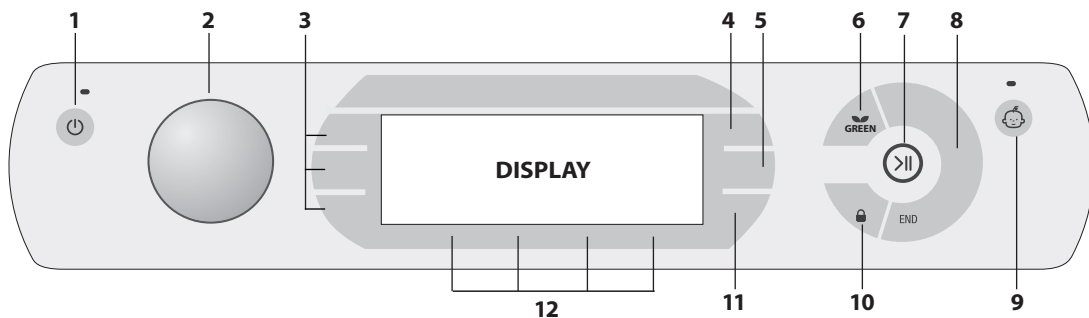

**TABELLA PROGRAMMI**

Carico massimo 10 Kg Potenza assorbita in off-mode 0.5 W / in left-on mode 8 W						Detersivi e Additivi			Detersivo consigliato		Umidità residua % (***)	Consumo energia kWh	Acqua totale lt	Temperatura bucato °C
Programma	Temperatura		Centrifuga massima (giri)	Carico max. (kg)	Durata (Minuti)	Prelavaggio	Lavaggio	Ammorbidente	Polvere	Liquido				
	Impostazione	Range				1	2	☼						
<b>Centrifuga + Scarico *</b>	-	-	1400	10.0	**	-	-	-	-	-	-	-	-	-
<b>Eco 40-60</b>	40 °C	40°C	1351	10.0	3:59	-	●	○	✓	✓	53	0.83	58	34
			1351	5.0	2:55	-	●	○	✓	✓	53	0.60	60	35
			1351	2.5	2:10	-	●	○	✓	✓	53	0.43	41	32
<b>20°C</b>	20 °C	☼ - 20 °C	1400	10.0	1:50	-	●	○	-	✓	54.5	0.20	95	22
<b>Sintetici Resistenti (3)</b>	40°C	☼ - 60°C	1200	5.5	2:55	○	●	○	✓	✓	35	0.83	80	43
<b>Cotone (2)</b>	40°C	☼ - 60°C	1400	10.0	3:55	-	●	○	✓	✓	49	1.14	107	45
<b>Multi Color</b>	20°C	☼ - 20°C	1400	10.0	**	-	●	○	-	✓	-	-	-	-
<b>Scuri</b>	30°C	☼ - 30°C	800	6.0	**	-	●	○	-	✓	-	-	-	-
<b>7 Giorni</b>	60°C	☼ - 60°C	1400	10.0	**	○	●	○	✓	✓	-	-	-	-
<b>Bianchi</b>	60°C	☼ - 90°C	1400	10.0	2:40	○	●	○	✓	✓	54	1.90	100	55
<b>Piumini</b>	30°C	☼ - 30°C	1000	3.5	**	-	●	○	-	✓	-	-	-	-
<b>Ultra Delicati</b>	30°C	☼ - 30°C	600 (****)	1.0	**	-	●	○	-	✓	-	-	-	-
<b>Mix 30'</b>	30°C	☼ - 30°C	1200 (****)	5.5	0:30	-	●	○	-	✓	71	0.21	50	27
<b>Refresh Vapore</b>	-	-	-	2.0	**	-	-	-	-	-	-	-	-	-
<b>Anti Allergy Delicati</b>	40°C	☼ - 40°C	1400	5.5	**	-	●	○	-	✓	-	-	-	-
<b>Lana</b>	40°C	☼ - 40°C	800	2.5	**	-	●	○	-	✓	-	-	-	-
<b>Risciacquo</b>	-	-	1400	10.0	**	-	-	○	-	-	-	-	-	-

● Dosaggio richiesto ○ Dosaggio opzionale

La durata del ciclo indicata sul display o sul libretto è una stima calcolata in base a condizioni standard. Il tempo effettivo può variare in base a numerosi fattori quali temperatura e pressione dell'acqua in ingresso, temperatura ambiente, quantità di detersivo, quantità e tipo di carico, bilanciamento del carico, opzioni aggiuntive selezionate. I valori indicati per programmi diversi dal ciclo Eco 40-60 sono indicativi.

Nota: dopo circa 10 minuti dallo START, la macchina in base al carico effettuato, riscalderà e visualizzerà il tempo residuo alla fine del programma.

**1) Eco 40-60 - Ciclo di lavaggio di prova in conformità con il regolamento UE Ecodesign 2019/2014.** Il programma più efficiente in termini di consumo di acqua ed energia per il lavaggio di capi di cotone mediamente sporchi.

Nota: i valori della velocità di centrifuga visualizzati sul display possono differire leggermente dai valori indicati nella tabella.

**Per tutti gli Istituti di prova:**

- 2) Programma cotone lungo: impostare il programma con una temperatura di 40°C.
- 3) Programma sintetico lungo: impostare il programma con una temperatura di 40°C.

\* Selezionando il programma ed escludendo la centrifuga la macchina effettuerà solo lo scarico.

\*\* E' possibile controllare la durata dei programmi di lavaggio sul display.

\*\*\* Dopo la fine del programma e la centrifuga con la massima velocità selezionabile, con le impostazioni predefinite del programma.

\*\*\*\* Il display mostrerà la velocità di centrifuga suggerita come valore predefinito.

**CASSETTO DETERSIVI**

**Scomparto 1: Detersivo per prelavaggio (in polvere)**

**Scomparto 2: Detersivo per lavaggio (in polvere o liquido)**

Nel caso di utilizzo di detersivo liquido si consiglia di utilizzare la paretina **A** in dotazione per un corretto dosaggio.

Per l'utilizzo del detersivo in polvere riporre la paretina nella cavità **B**.

**Scomparto 3: Additivi (ammorbidente, ecc.)**  
Si raccomanda di non superare mai il livello massimo indicato dalla griglia e di diluire ammorbidenti concentrati.

! Usare detersivi in polvere per capi in cotone bianchi e per il prelavaggio e per lavaggi con temperatura superiore a 60°C.

! Seguire le indicazioni riportate sulla confezione di detersivo.

! Per estrarre il cassetto premere la leva **C** e tirarlo verso l'esterno.

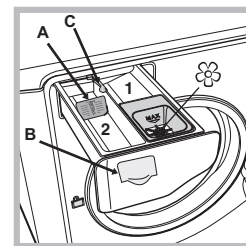

**DESCRIZIONE DEL PRODOTTO**

1. Piano di lavoro
2. Cassetto Detersivi (si trova all'interno della macchina e vi si accede aprendo la porta)
3. Pannello di Controllo
4. Maniglia
5. Porta
6. Pompa di scarico (dietro lo zoccolo)
7. Zoccolo (amovibile)
8. Piedini regolabili (2)

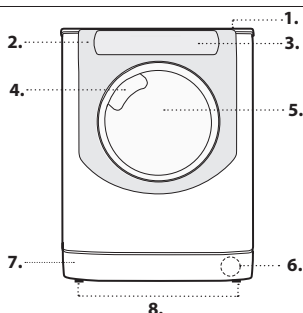

**PANNELLO DI CONTROLLO TOUCH CONTROL**

Per modificare le impostazioni premere leggermente sull'icona all'interno dell'area sensibile (touch control) come indicato nella figura.

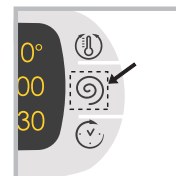

## MODIFICA LINGUA

Alla prima accensione della macchina appare nel display la prima lingua lampeggiante. In corrispondenza dei 3 pulsanti a destra del display compaiono i simboli "Λ", "OK" e "V". Le lingue cambiano automaticamente ogni 3" oppure premendo i pulsanti accanto i simboli "Λ" e "V". Con il pulsante "OK" si conferma la lingua che si fissa dopo 2". Se non si preme nessun pulsante, trascorsi 30" il cambio automatico delle lingue ricomincia.

Per modificare la lingua è necessario accendere e spegnere la macchina, nei 30" successivi allo spegnimento premere contemporaneamente i pulsanti temperatura (Ⓜ)+centrifuga (Ⓢ)+partenza ritardata (Ⓢ) per 5" e oltre ad un breve segnale acustico appare nel display la lingua impostata lampeggiante. Premendo i pulsanti accanto i simboli "Λ" e "V" si cambia la lingua. Con il pulsante accanto il simbolo "OK" si conferma la lingua che si fissa dopo 2". Se non si preme nessun pulsante, trascorsi 30" verrà visualizzata la lingua impostata precedentemente. Riaccendere la macchina.

## ICONE FASI DI LAVAGGIO

Si illuminano ad indicare l'avanzamento del ciclo (Lavaggio (Ⓢ) - Risciacquo (Ⓢ) - Centrifuga (Ⓢ) - Scarico finale (Ⓢ)). La scritta END si illumina quando il ciclo è terminato.

## SPIA GREEN

La spia **GREEN** si accenderà quando, modificando i parametri di lavaggio, si otterrà un risparmio di energia di almeno il 10%. Inoltre prima che la macchina entri nella modalità di "Stand by" la spia si accenderà per pochi secondi; a macchina spenta il recupero energetico stimato sarà dell'80% circa.

## PULSANTI M1-M2-M3

Tenere premuto uno dei pulsanti per memorizzare un ciclo e le proprie personalizzazioni preferite. Per richiamare un ciclo precedentemente memorizzato premere il relativo pulsante.

## BLOCCO TASTI

Per attivare o disattivare il blocco del pannello comandi, tenere premuto il pulsante per circa 2 secondi. La spia accesa indica che il pannello di controllo è bloccato (ad eccezione del tasto ON/OFF. In questo modo si impediscono modifiche accidentali.

## SPIA LOCK

Il simbolo acceso indica che l'oblò è bloccato. Per evitare danni è necessario attendere che il simbolo si spenga prima di aprire l'oblò. Per aprire la porta mentre un ciclo è in corso premere il tasto START/PAUSE >|| se il simbolo è spento sarà possibile aprire l'oblò.

## PROGRAMMI

Attenersi alle raccomandazioni indicate sui simboli di lavaggio dei capi. Il valore indicato nel simbolo è la temperatura massima consigliata per lavare l'indumento.



**Centrifuga + Scarico:** è ideato per centrifugare e scaricare l'acqua.

**Eco 40-60:** Per il lavaggio di capi di cotone mediamente sporchi, lavabili a 40 °C o 60 °C tutti nello stesso ciclo. È il programma standard per il lavaggio del cotone e il più efficiente in termini di consumo di acqua ed energia.

**20°C:** per il lavaggio di capi di cotone poco sporchi alla temperatura di 20 °C.

**Sintetici Resistenti:** per lavare capi in fibre sintetiche (come poliestere, poliacrilico, viscosa ecc.) o misto cotone, mediamente sporchi.

**Cotone:** ciclo studiato per lavare capi in cotone, prevalentemente bianchi. Si può utilizzare anche con il detersivo in polvere.

**Multi Color:** utilizzare il ciclo (Ⓢ) per il lavaggio di capi multicolori o di diversi colori mediamente sporchi. Ciclo studiato per garantire la cura del colore e raggiungere contemporaneamente le performance del 40° a soli 20°. Si consiglia l'utilizzo di detersivi indicati per capi colorati ed attivi già a basse temperature.

! E' sempre consigliabile effettuare separatamente il lavaggio di capi stingenti nonché il primo lavaggio di capi colorati nuovi..

**Scuri:** utilizzare il ciclo (Ⓢ) per il lavaggio dei capi di colore scuro. Il programma è studiato per il mantenimento dei colori scuri nel tempo. Per risultati migliori si raccomanda l'utilizzo del detersivo liquido, preferibilmente per il lavaggio di capi scuri.

**Biancheria "7 giorni":** per lavare la biancheria da bagno e da letto in un unico ciclo, utilizzare il programma (Ⓢ) che ottimizza l'uso dell'ammorbidente e ti consente di risparmiare tempo ed energia. Si consiglia l'utilizzo di detersivo in polvere.

**Bianchi:** per capi bianchi estremamente sporchi.

**Piumini:** per lavare capi con imbottiture in piuma d'oca quali piumoni matrimoniali o singoli (non eccedenti i 3,5 kg. di peso), cuscini, giacche a vento utilizzare l'apposito programma (Ⓢ). Si raccomanda di caricare i piumini nel cestello ripiegandone i lembi verso l'interno (vedi figure) e di non superare i 3/4 di volume del cestello stesso. Per un lavaggio ottimale si raccomanda di utilizzare detersivo liquido da dosare nel cassetto detersivo.

**Ultra Delicati:** utilizzare il programma (Ⓢ) per il lavaggio dei capi molto delicati, che presentano applicazioni quali strass o paillettes.

Si raccomanda di rovesciare i capi prima del lavaggio e di inserire gli indumenti piccoli nell'apposito sacchetto per il lavaggio dei capi delicati. Per risultati migliori si raccomanda l'utilizzo del detersivo liquido per capi delicati.

Per il lavaggio dei capi in **Seta e Tende**, selezionare il ciclo (Ⓢ) e attivare l'opzione (Ⓢ); la macchina terminerà il ciclo con la biancheria in ammollo e la spia lampeggerà. Per scaricare l'acqua e poter rimuovere il bucato è necessario premere il pulsante START/PAUSE >|| o il pulsante (Ⓢ).

**Mix 30':** per lavare capi leggermente sporchi in poco tempo. Non è indicato per lana, seta e capi da lavare a mano.

**Refresh Vapore:** questo programma rinfresca gli indumenti rimuovendo i cattivi odori e rilassando le fibre (2 kg, circa 3 articoli). Inserire solo articoli asciutti (poco sporchi) e selezionare il programma (Ⓢ). Una volta completato il ciclo i capi saranno umidi, quindi si consiglia di appenderli ad asciugare. Il programma (Ⓢ) facilita la stiratura.

Inoltre con le palline "Steam Profumo", si può aggiungere il profumo preferito per trasmetterlo sul bucato. Mettere alcune gocce di profumo sulla spugna contenuta all'interno della palla da bucato, chiuderla e inserirla nel cesto insieme al bucato. Quindi avviare il programma specifico (Ⓢ). Alla fine del ciclo, i capi saranno rilassati e profumati. ! Non consigliato per capi in lana o seta.

! Non bagnare la spugna con quantità eccessive di profumo onde evitare gocciolamenti.

! Non aggiungere ammorbidente o detersivo.

**Anti Allergy Delicati:** ciclo studiato per capi in cotone e altri tessuti resistenti che garantisce la rimozione di polline e peli di cane e gatto già a 40°.

## Lana - Wool Care:

Il ciclo di lavaggio Lana di questa lavatrice è stato approvato da The Woolmark Company per il lavaggio di capi in lana lavabili in lavatrice, purché il lavaggio venga eseguito nel rispetto delle istruzioni riportate sull'etichetta dell'indumento e delle indicazioni fornite dal produttore della lavatrice. Il simbolo Woolmark è un marchio di certificazione valido in molti Paesi. (M2222)



**Risciacquo:** è ideato per risciacquare e centrifugare.

## PRIMO UTILIZZO

Dopo l'installazione, prima dell'uso, effettuare un ciclo di lavaggio con detersivo e senza biancheria impostando il programma (Ⓢ) senza prelavaggio.

## USO QUOTIDIANO

Preparare la biancheria seguendo le raccomandazioni della sezione "CONSIGLI E SUGGERIMENTI".

- Premere il pulsante (Ⓢ). Tutte le spie si accenderanno per 1 secondo e sul display comparirà la scritta AQUALTIS; rimarrà poi accesa fissa la spia del pulsante (Ⓢ) e la spia START/PAUSE >|| lampeggerà.

- Aprire la porta oblò. Caricare la biancheria facendo attenzione a non superare la quantità di carico indicata nella tabella programmi.

- Estrarre il cassetto e versare il detersivo nelle apposite vaschette come spiegato nella sezione "CASSETTO DETERSIVI".

- Chiudere L'oblò.

- Selezionare con la manopola PROGRAMMI il programma desiderato; il nome del programma compare sul display; ad esso è associata una temperatura e una velocità di centrifuga che possono essere modificate. Sul display comparirà la durata del ciclo.

- Modificare la temperatura e/o la centrifuga: la macchina visualizza automaticamente la temperatura e la centrifuga massime previste per il programma impostato o le ultime selezionate se compatibili con il programma scelto. Premendo il pulsante (Ⓢ) si riduce progressivamente la temperatura sino al lavaggio a freddo "OFF". Premendo il pulsante (Ⓢ) si riduce progressivamente la centrifuga sino alla sua esclusione "OFF". Un'ulteriore pressione dei pulsanti riporterà i valori a quelli massimi previsti.

- Selezionare le opzioni desiderate.

## AVVIO DI UN CICLO

Premere il tasto di START/PAUSE >||.

In fase di preparazione a ciascun ciclo di lavaggio l'oblò si blocca (il simbolo (Ⓢ) si accende) e il cestello inizia a ruotare; quindi l'oblò si sblocca (il simbolo (Ⓢ) si spegne) e si blocca di nuovo (simbolo (Ⓢ) si accende). Lo scatto che si sente proviene dal sistema di blocco dell'oblò. Quando l'oblò è bloccato, l'acqua riempie il cestello e viene avviata la fase di lavaggio.

## APRIRE L'OBLO', SE NECESSARIO

Dopo l'avvio di un programma, il simbolo (Ⓢ) si accende per indicare che l'oblò non può essere aperto. Fino a quando un ciclo di lavaggio è in esecuzione, l'oblò rimane bloccato. Per aprire l'oblò mentre un programma è in corso, ad esempio, per aggiungere o rimuovere dei capi, premere il tasto START/PAUSE >|| per metterlo in pausa; la spia lampeggerà con colore ambra. Se il simbolo (Ⓢ) non è illuminato, si potrà aprire l'oblò. Premere nuovamente il tasto START/PAUSE >|| per continuare il programma.

## CAMBIARE UN CICLO DI LAVAGGIO MENTRE È IN CORSO

Per cambiare un programma mentre è in corso, mettere la lavabiancheria in pausa premendo il tasto START/PAUSE >|| (la spia lampeggerà con colore ambra); selezionare quindi il ciclo desiderato e premere nuovamente il tasto START/PAUSE >||.

! Se si desidera annullare un ciclo già avviato, premere a lungo il tasto ON/OFF (Ⓢ). Il ciclo verrà interrotto e la macchina si spegnerà.

## POSSIBILITA' DI AGGIUNGERE I CAPI

Un'icona sul display ti segnalerà fino a quando è possibile aggiungere i capi nella lavatrice, assicurando i risultati di lavaggio.

Per aggiungere i capi è necessario mettere in pausa la lavabiancheria premendo il tasto START/PAUSE >|| (la spia lampeggerà con colore ambra) aprire l'oblò ed inserirli.

Premere nuovamente il tasto START/PAUSE >|| per far ripartire il programma dal punto in cui era stato interrotto.

## FINE DEL PROGRAMMA

Viene indicata dalla scritta **END** accesa. La porta oblò si potrà aprire immediatamente. Se la spia START/PAUSE >|| lampeggia, premere il pulsante per terminare il ciclo. Aprire la porta, scaricare la biancheria e spegnere la macchina. Se non viene premuto il tasto "ON/OFF" , la lavatrice si spegne automaticamente dopo circa 10 minuti.

## OPZIONI

- Se l'opzione selezionata non è compatibile con il programma impostato, l'incompatibilità verrà segnalata con il lampeggio della spia ed un segnale acustico (3 beep) e l'opzione non verrà attivata.
- Se l'opzione selezionata non è compatibile con un'altra precedentemente impostata, la spia relativa alla prima opzione selezionata lampeggerà e verrà attivata solo la seconda, la spia dell'opzione attivata si fisserà.



### Igiene Vapore

Selezionando questa opzione si aumenta l'efficacia del lavaggio tramite generazione di vapore che durante il ciclo elimina anche eventuali batteri presenti nelle fibre curandoli allo stesso momento. Inserire il bucato nel cestello, selezionare il programma compatibile e scegliere l'opzione . Durante il funzionamento della lavatrice la porta oblò potrebbe risultare meno trasparente a causa della formazione di vapore.

### Extra Risciacquo

Selezionando questa opzione si aumenta l'efficacia del risciacquo e si assicura la massima rimozione dei residui del detersivo. E' utile per pelli particolarmente sensibili ai detersivi. Si consiglia l'utilizzo di questa opzione con la lavabiancheria a pieno carico o con l'utilizzo di elevate dosi di detersivo.

### Stira Facile



Selezionando questa opzione, il lavaggio e la centrifuga saranno opportunamente modificati per ridurre la formazione di pieghe.

### Prelavaggio

Selezionando questa funzione si effettua il prelavaggio, utile per rimuovere macchie ostinate.

N.B.: Aggiungere il detersivo nell'apposito scomparto.

### Partenza Ritardata

Per impostare la partenza ritardata del programma prescelto, premere il pulsante relativo fino a raggiungere il tempo di ritardo desiderato. Durante l'impostazione viene visualizzato il tempo di ritardo insieme alla scritta "Parte tra:" e il simbolo  lampeggiante. Dopo aver impostato la partenza ritardata il Display visualizzerà il simbolo  fisso e il display ritornerà alla visualizzazione della durata del ciclo impostato con le scritte "Finisce tra:" e la durata del ciclo. Premendo il pulsante PARTENZA RITARDATA una sola volta viene visualizzato il tempo di ritardo impostato precedentemente. Dopo l'avvio il display visualizzerà la scritta "Parte tra:" ed il tempo di ritardo. Una volta trascorso il tempo di ritardo impostato, la macchina partirà e il display visualizzerà "Finisce tra:" e il tempo residuo per la fine ciclo. Per rimuovere la partenza ritardata premere il pulsante fino a che sul display compare la scritta OFF; il simbolo  si spegnerà.

### Temperatura

Premere per modificare o escludere la temperatura; il valore scelto viene indicato dal display.

### Centrifuga

Premere per modificare o escludere la centrifuga; il valore scelto viene indicato dal display.

## CONSIGLI E SUGGERIMENTI

### Suddividere la biancheria secondo:

Tipo di in tessuto (cotone, fibre miste, sintetici, lana, capi da lavare a mano). Colore (separare i capi colorati dai bianchi, lavare i nuovi capi colorati a parte). Delicati (piccoli indumenti - come calze di nylon - gli elementi con ganci - come reggiseni - inserirli in un sacchetto di stoffa).

### Vuotare le tasche

Oggetti come monete o accendini possono danneggiare la lavabiancheria e il cestello. Controllare i bottoni.

### Seguire le raccomandazioni per dosaggio / additivi

Per ottimizzare il risultato della pulizia, evitare il deposito di fastidiosi residui di detersivo sul bucato e consentire di risparmiare, evitando gli sprechi dovuti al detersivo in eccesso.

### Utilizzare basse temperature e cicli lavaggio più lunghi

I programmi più efficienti in termini di consumo energetico sono di solito quelli che funzionano a temperature più basse e con una durata più lunga.

### Rispettare le dimensioni del carico

Per risparmiare acqua ed energia, caricare la lavatrice senza superare la capacità di carico indicata nella tabella "TABELLA PROGRAMMI".

### Rumore e umidità residua

Sono influenzati dalla velocità della centrifuga: quanto più è alta la velocità nella fase di centrifuga, tanto più è alto il livello di rumorosità e basso il contenuto di umidità residua.

## MANUTENZIONE E CURA

Per qualsiasi operazione di pulizia e manutenzione, spegnere e scollegare la macchina. Non utilizzare liquidi infiammabili per pulire la lavabiancheria. Pulisci e mantieni la lavabiancheria periodicamente (almeno 4 volte all'anno).

### Escludere acqua e corrente elettrica

Chiudere il rubinetto dell'acqua dopo ogni lavaggio. Si limita così l'usura dell'impianto idraulico della lavabiancheria e si elimina il pericolo di perdite. Staccare la spina della corrente quando si pulisce la lavabiancheria e durante i lavori di manutenzione.

### Pulire la lavabiancheria

La parte esterna e le parti in gomma possono essere puliti con un panno imbevuto di acqua tiepida e sapone. Non usare solventi o abrasivi. Un messaggio sul display suggerirà regolarmente (ogni 50 cicli circa) di effettuare un ciclo per pulire la lavatrice e combattere la formazione di calcare e cattivi odori.

Per una ottimale manutenzione suggeriamo di utilizzare il prodotto WPRO Anticalcare e sgrassante, seguendo le istruzioni riportate sulla confezione, reperibile contattando il servizio assistenza o visitando il sito [www.hotpoint.eu](http://www.hotpoint.eu).

Hotpoint non si riterrà responsabile di eventuali danni all'apparecchio causati dall'utilizzo di altri prodotti reperibili sul mercato per la pulizia della lavatrice.

### Pulire il cassetto dei detersivi

Sfilare il cassetto sollevandolo e tirandolo verso l'esterno. Lavarlo sotto l'acqua corrente; questa pulizia va effettuata frequentemente.

### Curare oblò e cestello

Lasciare sempre socchiuso l'oblò per evitare che si formino cattivi odori.

### Pulire la pompa

La lavabiancheria è dotata di una pompa autopulente che non ha bisogno di manutenzione. Può però succedere che piccoli oggetti (monete, bottoni) cadano nella precamera che protegge la pompa, situata nella parte inferiore di essa.

! Assicurarsi che il ciclo di lavaggio sia terminato e staccare la spina.

Per accedere alla precamera:

1. rimuovere il pannello di copertura sul lato anteriore della macchina premendo verso il centro, quindi spingere verso il basso da entrambe i lati ed estrarlo;
2. posizionare un contenitore per raccogliere l'acqua che uscirà (circa 1,5 lt);
3. svitare il coperchio della pompa di scarico ruotandolo in senso antiorario: è normale che fuoriesca un po' d'acqua;
4. pulire accuratamente l'interno;
5. riavvitare il coperchio;
6. rimontare il pannello assicurandosi, prima di spingerlo verso la macchina, di aver inserito i ganci nelle apposite asole.

### Controllare il tubo di alimentazione dell'acqua

Controllare il tubo di alimentazione almeno una volta all'anno. Se presenta screpolature e fessure va sostituito: durante i lavaggi le forti pressioni potrebbero provocare improvvise spaccature.

! Non utilizzare mai tubi già usati.

## DIRECT INJECTION SYSTEM

La lavabiancheria è dotata di una innovativa tecnologia "Direct Injection" che solubilizza rapidamente il detersivo attivandone nel miglior modo possibile tutte le varie componenti. Il sistema garantisce un completo utilizzo e scioglimento del detersivo grazie alla sua miscelazione con l'acqua prima di arrivare sui capi. Ciò permette di ottenere migliori performance di pulito già a basse temperature coniugando un notevole risparmio energetico alla perfetta cura dei colori e delle fibre. La tecnologia "Direct Injection" si attiva automaticamente su tutti i cicli.

## SISTEMA BILANCIAMENTO DEL CARICO

Prima di ogni centrifuga, per evitare vibrazioni eccessive e per distribuire il carico in modo uniforme, il cestello effettua delle rotazioni ad una velocità leggermente superiore a quella del lavaggio. Se al termine di ripetuti tentativi il carico non fosse ancora correttamente bilanciato la macchina effettua la centrifuga ad una velocità inferiore a quella prevista. In presenza di eccessivo sbilanciamento la lavabiancheria effettua la distribuzione anziché la centrifuga. Per favorire una migliore distribuzione del carico e il suo corretto bilanciamento si consiglia di mescolare capi grandi e piccoli.

## ACCESSORI

Contatta il nostro Servizio Assistenza per controllare se i seguenti accessori sono disponibili per questo modello di lavabiancheria.

### Kit di sovrapposizione

Con questo accessorio puoi fissare l'asciugatrice sulla parte superiore della vostra lavabiancheria per risparmiare spazio e per facilitare il carico e lo scarico dell'asciugatrice.

## TRASPORTO E MOVIMENTAZIONE

Non sollevare la lavabiancheria tenendola per il piano superiore. Staccare la spina dalla presa di corrente e chiudere il rubinetto dell'acqua. Controllare che l'oblò e il cassetto dei detersivi siano ben chiusi. Scollegare il tubo di carico dal rubinetto dell'acqua, quindi staccare il tubo di scarico. Rimuovere tutta l'acqua residua dai tubi, e fissarli in modo che non possano essere danneggiati durante il trasporto. Riapplicare i bulloni di trasporto. Seguire, in ordine inverso, la procedura per la rimozione dei bulloni di trasporto descritta nelle "Istruzioni per l'installazione".

DEMO MODE: per disattivare questa funzione, spegnere la lavatrice. Tenendo premuto il tasto "START/PAUSE" >|| premere anche il tasto "ON/OFF" ⏻ entro 5 secondi e tenerli premuti entrambi per 2 secondi.

## ANOMALIE E RIMEDI

Può accadere che la lavabiancheria non funzioni. Prima di telefonare al Servizio Assistenza, controllare che non si tratti di un problema facilmente risolvibile aiutandosi con il seguente elenco.

Anomalie	Possibile cause / Soluzione
<b>La lavabiancheria non si accende.</b>	La spina non è inserita nella presa della corrente, o non abbastanza da fare contatto. In casa non c'è corrente.
<b>Il ciclo di lavaggio non inizia.</b>	L'oblò non è ben chiuso. Il tasto ON/OFF ⏻ non è stato premuto. Il tasto START/PAUSE >   non è stato premuto. Il rubinetto dell'acqua non è aperto. Si è impostato un ritardo sull'ora di avvio.
<b>La lavabiancheria non carica acqua.</b>	Il tubo di alimentazione dell'acqua non è collegato al rubinetto. Il tubo è piegato. Il rubinetto dell'acqua non è aperto. In casa manca l'acqua. Non c'è sufficiente pressione. Il tasto START/PAUSE >   non è stato premuto.
<b>La lavabiancheria carica e scarica acqua di continuo.</b>	Il tubo di scarico non è installato fra 65 e 100 cm da terra. L'estremità del tubo di scarico è immersa nell'acqua. Lo scarico a muro non ha lo sfiato d'aria.  Se dopo queste verifiche il problema non si risolve, chiudere il rubinetto dell'acqua, spegnere la lavabiancheria e chiamare il Servizio Assistenza. Se l'abitazione si trova agli ultimi piani di un edificio, è possibile che si verifichino fenomeni di sifonaggio, per cui la lavabiancheria carica e scarica acqua di continuo. Per eliminare l'inconveniente sono disponibili in commercio apposite valvole anti-sifonaggio.
<b>La lavabiancheria non scarica o non centrifuga.</b>	Il programma non prevede lo scarico: con alcuni programmi occorre avviarlo manualmente. Il tubo di scarico è piegato. La condotta di scarico è ostruita.
<b>La lavabiancheria vibra molto durante la centrifuga.</b>	Il cestello, al momento dell'installazione, non è stato sbloccato correttamente. La lavabiancheria non è in piano. La lavabiancheria è stretta tra mobili e muro.
<b>La lavabiancheria perde acqua.</b>	Il tubo di alimentazione dell'acqua non è ben avvitato. Il cassetto dei detersivi è intasato. Il tubo di scarico non è fissato bene.
<b>Le icone relative alla "Fase in corso" lampeggiano velocemente contemporaneamente alla spia ON/OFF.</b>	Spegnere la macchina e togliere la spina dalla presa, attendere circa 1 minuto quindi riaccenderla. Se l'anomalia persiste, chiamare il Servizio Assistenza.
<b>Si forma troppa schiuma.</b>	Il detersivo non è specifico per lavabiancheria (deve esserci la dicitura "per lavatrice", "a mano e in lavatrice", o simili). Il dosaggio è stato eccessivo.



### Puoi scaricare le ISTRUZIONI PER LA SICUREZZA E L'INSTALLAZIONE, FICHE TECNICA e i DATI ENERGETICI:

- Visitando il sito Web - <http://docs.Hotpoint.eu>
- Usando il QR code
- In alternativa, **contatta il nostro Servizio Assistenza** (Il numero di telefono è riportato sul libretto di garanzia). Quando si contatta il Servizio Assistenza, è necessario fornire i codici riportati sull'etichetta adesiva applicata all'interno dell'Oblò.
- Per informazioni sulla Riparazione e la Manutenzione dell'utente visitare il sito [www.Hotpoint.eu](http://www.Hotpoint.eu)

È possibile recuperare le informazioni relative al modello utilizzando il codice QR riportato sull'etichetta energetica. L'etichetta comprende anche l'identificativo del modello utilizzabile per consultare il portale del registro su <https://eprel.ec.europa.eu>.

