

HOMEDICS®

LEADERS IN HEALTH & WELLBEING



Register your product today at
www.homedics.co.uk/product-registration



Allergy-friendly
Quality Tested

ECARF

www.ecarf-siegel.org



5914



TOTAL CLEAN™ 5IN1 AIRPURIFIER

instruction manual

AP-T40-EU

3 YEAR GUARANTEE

PRODUCT FEATURES

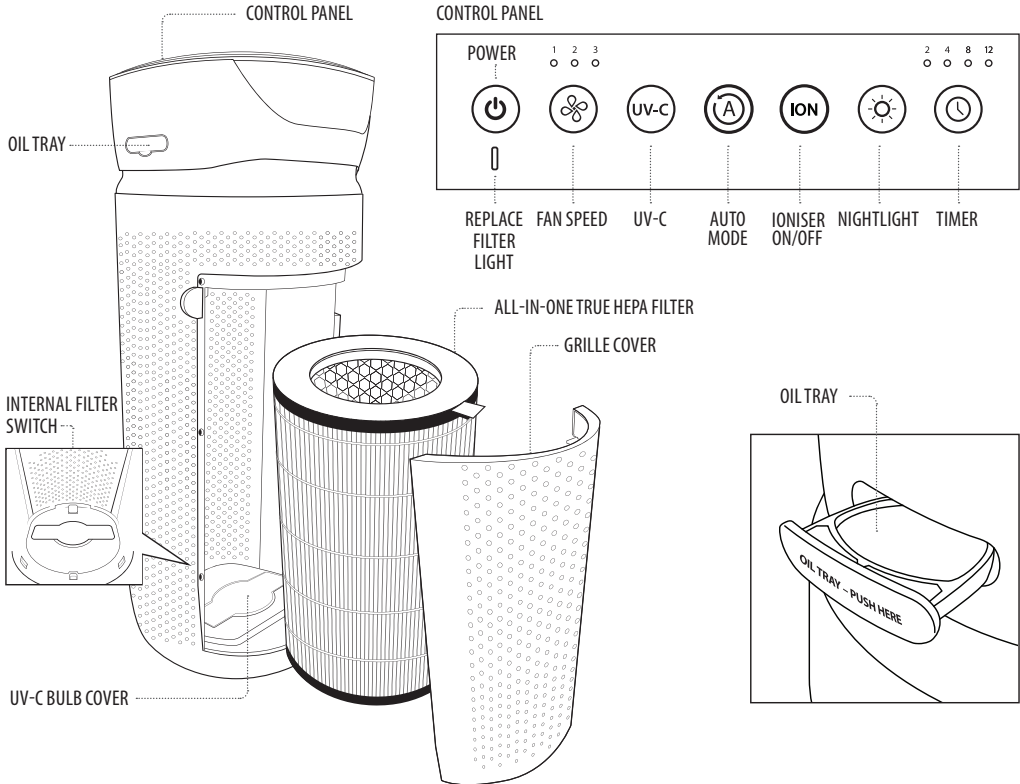

ALL-IN-ONE TRUE HEPA FILTRATION SYSTEM

TRUE HEPA FILTRATION

Removes up to 99.97% of airborne particles as small as 0.3 microns, such as allergens, pollen, dust, germs, pet dander, odour, mould spores, and smoke from air that passes through the filter.

CARBON ODOUR FILTRATION

Reduces household odours and VOCs (volatile organic compounds)/gases as shown by independent laboratory testing.

PRE-FILTER

Captures large particles.

UV-C TECHNOLOGY WITH ON/OFF

When on, the UV-C technology light kills germs, viruses, and bacteria.

IONISER WITH ON/OFF

When on, the ioniser assists in the air purification process.

AUTO MODE/PARTICLE SENSOR

Automatically adjusts the fan speed based on indoor air quality.

4 SPEEDS

Low, medium, high and auto.

BUILT-IN TIMER

Choose from 2, 4, 8, or 12 hours.

REPLACE FILTER INDICATOR

Illuminates when it is time to replace the filter.

SUGGESTED ROOM SIZE

109 M²/H / 1176 FT²/H. Portable air purifiers will be more effective in rooms where all the doors and windows are closed.

AIR CHANGES PER HOUR

This air purifier will purify the air in a 109 M² / 1176 FT² room (assuming an 2.43 M/8 FT ceiling) once per hour on high speed in a closed room. The airflow rate is 264.8 M³/H / 9408 FT³/H.

OIL TRAY



Includes 3 essential oil pads. Use with essential oil (not included) to deliver scent into the air.

OPERATING INSTRUCTIONS

BEFORE TURNING THE UNIT ON

- Take the air purifier out of the box and remove the clear protective plastic bag.
- Place the air purifier on a firm, level surface.
- Plug the power cord into a standard AC outlet.

POWER BUTTON AND FAN SPEED SETTINGS

- To turn the air purifier on, press the power  button.
- This air purifier has 3 fan speed settings: low (1), medium (2), and high (3). The higher the fan speed setting, the faster the air will be purified. To select or change fan speed, press the fan speed  button until the desired setting is reached.

UV-C TECHNOLOGY WITH ON/OFF

The optional UV-C technology kills germs, viruses, and bacteria by penetrating its DNA, resulting in the microorganism's death or the inability to reproduce. Press the **UV-C** button to turn the UV-C technology on. The blue LED will glow. Press the **UV-C** button again to turn the UV-C technology off.

AUTO MODE/PARTICLE SENSOR

The Auto Mode automatically adjusts the fan speed based on indoor air quality. The air quality Particle Sensor monitors and displays indoor air quality by colour: green (good), yellow (elevated), or red (poor)

IONISER SETTING WITH ON/OFF

Ion particles have a positive or negative charge that attach to airborne particles, making them easier to be captured by the filtration system. Press the ioniser **ION** button to turn the ioniser on. The blue light will glow to indicate the ioniser is in use. Press the ioniser **ION** button again to turn the ioniser off.

NOTE: Dust particles may accumulate on surfaces around the air purifier when the ioniser is in use. These dust particles can be vacuumed or wiped away with a soft, damp cloth.



NOTE: You may hear occasional popping sounds when the ioniser is used. This is normal.

NOTE: The ioniser produces less ozone than the UL-established limits of 0.05 ppm. Ozone may be harmful around birds and small pets. To prevent ozone buildup, use the ioniser feature in a well-ventilated area.

NIGHTLIGHT

The nightlight has 3 options. Press the nightlight  button once to turn the blue nightlight on. Press again to turn the blue nightlight ring and the display lights off. Press a third time to turn the display lights on.

TIMER

Press the timer  button until the desired timer setting is lit on the display. The timer  button will cycle through the following settings: 2 hours, 4 hours, 8 hours, 12 hours, and off. To cancel the timer at any time, press the timer  button until all timer LEDs are off. The air purifier will run continuously when the timer function is off.

OIL TRAY

Use essential oil (not included) to deliver scent into the air.

NOTE: For use with the included HoMedics essential oil pads only.

Do not add essential oils anywhere else in the unit as it may cause damage.

NOTE: Do not leave a filled essential oil pad in the air purifier if it will be out of use for a long period of time.

ARE ESSENTIAL OILS SAFE TO USE AROUND PETS?

We should always exercise caution when using essential oils around our pets. Keep all essential oil and aromatherapy products (like diffusers) out of reach of pets. Keep open bottles away from pets to avoid internal consumption. We do not recommend the topical use of essential oils on pets, as they have a strong sense of smell and cannot get rid of the oil if they don't like it or it is disturbing them. When diffusing essential oils around pets, always diffuse in a well-ventilated area and leave an option for them to remove themselves from the space, such as leaving a door open. Every animal is different, so carefully observe how each animal responds when introducing an essential oil for the first time. If irritation occurs, discontinue the use of the essential oil. We recommend seeking medical attention if ingestion of essential oil occurs.

ADDING ESSENTIAL OILS

This air purifier has been certified by the European Centre for Allergy Research Foundation (ECARF) as an allergy-friendly product. Please note that allergy friendliness is no longer guaranteed if the Essential Oil Scent Tray function is used, since essential oils may lead to allergic reactions.

WARNING: Putting oil anywhere but the oil tray will damage the air purifier.

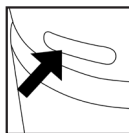

1. The oil tray is located on the side of the air purifier above the nightlight ring.

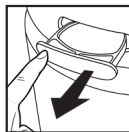

2. Push to open and remove the tray.

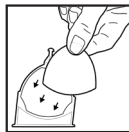

3. Place 1 aroma pad (3 included) into the oil tray.



4. Add 5–7 drops of essential oil to the pad. You may use more or less depending on personal preference.

WARNING: Only place essential oil on the pad and NOT directly into the tray.

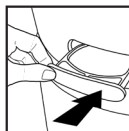

5. Place the oil tray back in its compartment and push to close. The scent will start automatically when the air purifier is turned on.

FILTER REPLACEMENT

REPLACE FILTER LIGHT

The replace filter light illuminates when it is time to replace the HEPA-type filter based on the air purifier's hours of use.

REPLACING THE HEPA-TYPE FILTER

For optimal performance, replace every 12 months under normal usage conditions.

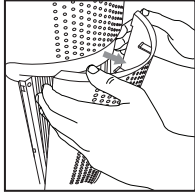

1. Unplug the air purifier. Pull the indents on each side of the grille cover.

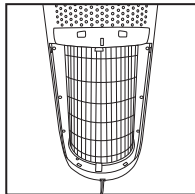

2. Remove the grille cover and set aside.

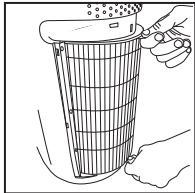

3. Pull the tabs to remove the old filter.

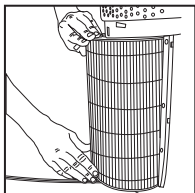

4. With the filter tabs facing outward, insert the new HEPA-type filter.

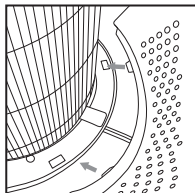

5. Place the tabs at the bottom of the grille cover into the base of the air purifier. Gently push the grille cover until it snaps into place.

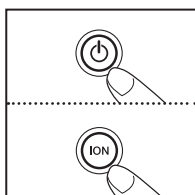

6. Plug the power cord into a standard AC outlet and press the power button. Press and hold the ioniser **ION** button for 3 seconds to reset the indicator.

UV-C BULB REPLACEMENT

REPLACING THE UV-C BULB

The UV-C bulb is designed to last for approximately 10,000 hours of use. The UV-C button on the control panel will flash RED when the UV-C bulb burns out and needs to be replaced. The UV-C button will change to blue once the bulb has been replaced.

NOTE: The air purifier will continue to operate without the UV-C function when the UV-C bulb burns out.

CAUTION: Do not operate the air purifier without the protective UV-C bulb cover.

CAUTION: Unplug the power cord before servicing or replacing the UV-C bulb.

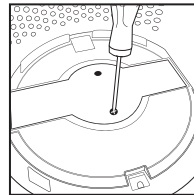

1. Unplug the air purifier and remove the HEPA-type filter. Using a Phillips-head screwdriver (not included), unscrew the 2 screws located on the UV-C bulb cover.

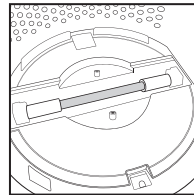

2. Remove the cover to expose the UV-C bulb.

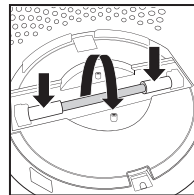

3. Gently push from the sides and rotate the UV-C bulb to remove.

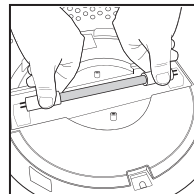

4. Remove and replace the UV-C bulb. Re-install the UV-C bulb cover, HEPA-type filter, and grille cover.

NOTE: The UV-C bulb contains mercury (Hg).

CLEANING & MAINTENANCE

CLEANING THE PRE-FILTER

NOTE: For best performance, vacuum the pre-filter once a month under normal usage.

1. Unplug the air purifier.
2. Remove the True HEPA filter as described in the Replacing the True HEPA Filter section.
3. Vacuum the outside of the True HEPA filter using the brush attachment of your vacuum cleaner, cleaning it thoroughly.
4. Place the True HEPA filter back into the air purifier and close grille.
5. Plug the power cord into a standard AC outlet.

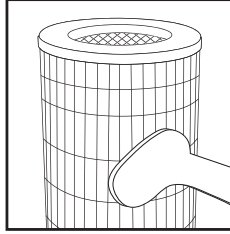

FOR BEST PERFORMANCE

- NEVER use water or any household cleaners or detergents to clean the True HEPA filter.
- Clean off the outside of the unit with a dry cloth as needed.
- NEVER use water, wax, polish, or any chemical solution to clean the outside of the unit.
- Clean off the grille cover using a damp cloth or the brush attachment of your vacuum as needed.
- Vacuum the pre-filter monthly under normal usage conditions.
- Replace the True HEPA filter every 12 months under normal usage conditions.
- Always use a genuine HoMedics replacement filter for optimal performance.

TO CLEAN THE OIL TRAY

Open the oil tray and remove the pad. Essential oil pads should be changed when switching to a different essential oil scent. If continuing to use the same scent, set the essential oil pad aside for reuse. Wipe down the inside of the oil tray with a soft cloth. Place the essential oil pad back in the tray and close.

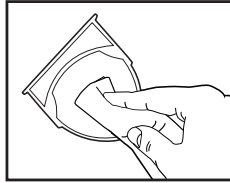

NOTE: Leave the essential oil pad out of the oil tray when storing.

To purchase genuine HoMedics replacement/spare parts please visit www.homedics.co.uk

3 Pack of aroma pads - ARM-PAD3
 Aroma tray (white) - AP-T40WTARM
 Aroma tray (black) - AP-T40BKARM
 HEPA filter - AP-T40FL
 UV-C Bulb – AP-UVC1
 Cover & screws - APUVCCV

TROUBLESHOOTING

PROBLEM	POSSIBLE CAUSE	SOLUTION
Unit will not operate	<ul style="list-style-type: none"> • Unit is not plugged in • Power button not pressed • No power to unit • True HEPA filter is not installed correctly • Grille cover is not installed correctly 	<ul style="list-style-type: none"> • Plug unit in • Press the power button to turn the power on • Check fuses, try a different outlet • Reinstall the True HEPA filter • Reinstall the grille cover
Reduced airflow	<ul style="list-style-type: none"> • The back grille may be blocked • Pre-filter needs vacuuming • The True HEPA filter needs to be replaced 	<ul style="list-style-type: none"> • Check to make sure nothing is blocking the back grille and air outlet • Vacuum the pre-filter with the brush attachment of your vacuum cleaner • Replace the True HEPA filter
Reduced odour removal	<ul style="list-style-type: none"> • The True HEPA filter needs to be replaced 	<ul style="list-style-type: none"> • Replace the True HEPA filter
Excessive noise	<ul style="list-style-type: none"> • The unit is not level 	<ul style="list-style-type: none"> • Place the unit on a flat, level surface
Replace filter light remains lit after filter replacement	<ul style="list-style-type: none"> • The replace filter indicator needs to be reset 	<ul style="list-style-type: none"> • Press and hold the ioniser button for 3 seconds until the replace filter light turns off
Display lights are off	<ul style="list-style-type: none"> • Nightlight setting 	<ul style="list-style-type: none"> • Press the nightlight button until the desired lights are on/off

CARACTÉRISTIQUES DU PRODUIT

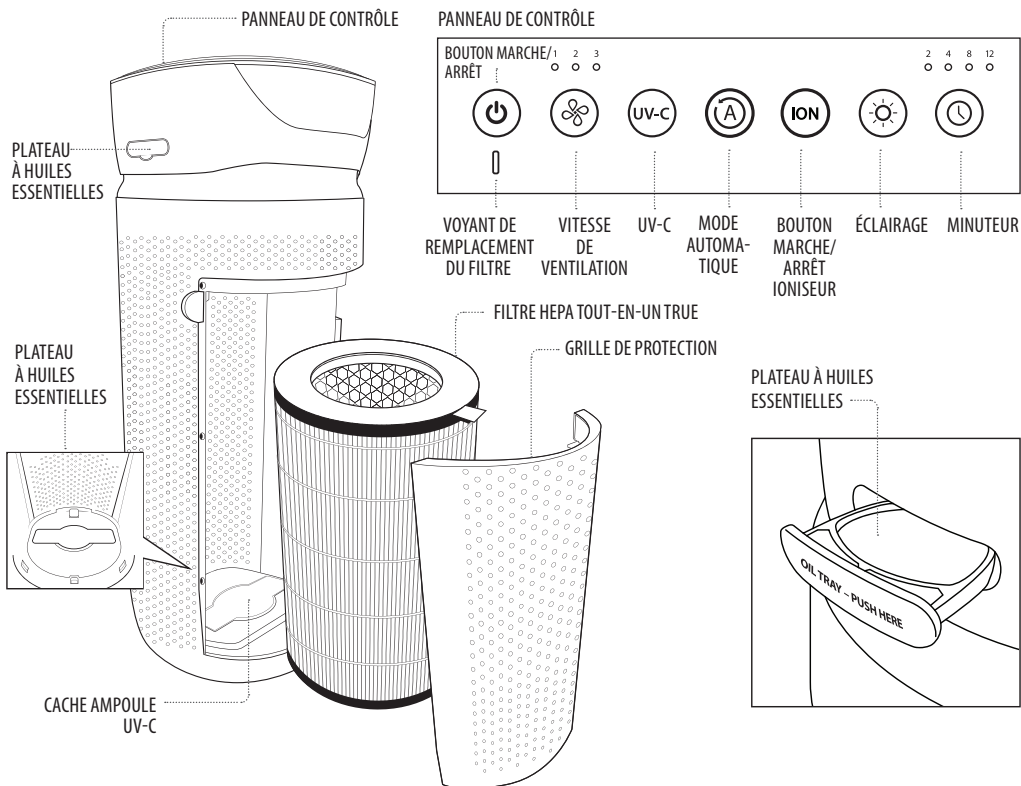

SYSTÈME DE FILTRATION HEPA TOUT-EN-UN TRUE

FILTRATION HEPA TOUT-EN-UN TRUE

Élimine jusqu'à 99.97% des particules présentes dans l'air et mesurant jusqu'à 0,3 microns, comme les allergènes, le pollen, la poussière, les microbes, les poils d'animaux, les odeurs, les spores de moisissure et la fumée, lorsque l'air passe dans le filtre.

FILTRE CARBONE CONTRE LES ODEURS

Réduit les odeurs et les composés organiques volatils (COV)/gaz présents dans la pièce (testé par un laboratoire indépendant).

PRÉFILTRE

Capture les particules les plus volumineuses.

TECHNOLOGIE UV-C AVEC INTERRUPTEUR

Lorsqu'elle est activée, la technologie UV-C élimine les microbes, les virus et les bactéries.

IONISEUR AVEC INTERRUPTEUR

Lorsqu'il est activé, l'ioniseur participe au processus de purification de l'air.

MODE AUTOMATIQUE/CAPTEUR DE PARTICULES

Ajuste automatiquement la vitesse du ventilateur en fonction de la qualité de l'air intérieur.

4 VITESSES

Faible, modérée, élevée et automatique.

MINUTEUR INTÉGRÉ

Possibilité de faire fonctionner l'appareil pendant 2, 4, 8 ou 12 heures.

VOYANT INDICATEUR POUR LE REMPLACEMENT DE FILTRE

S'allume lorsqu'il est nécessaire de changer le filtre.

SURFACE MAXIMALE D'EFFICACITÉ

109m²/H / 1176pi²/H. Les purificateurs d'air portatifs sont plus efficaces dans les pièces où toutes les portes et les fenêtres sont fermées.

RENOUVELLEMENT DE L'AIR PAR HEURE

Ce purificateur d'air purifiera l'air d'une pièce fermée de 109 m²/1176 pi² (en supposant une hauteur sous plafond de 2,43 m/8 pi) une fois par heure à grande vitesse. Le débit d'air est de 264.8 M³/H / 9408 FT³/H.

PLATEAU À HUILES ESSENTIELLES



3 tampons à huiles essentiels inclus. Utiliser avec des huiles essentielles (non fournies) pour parfumer l'air.

MODE D'EMPLOI

AVANT D'ALLUMER L'APPAREIL

- Sortir le purificateur d'air de la boîte et le retirer de son sac de protection en plastique transparent.
- Placer le purificateur d'air sur une surface stable et plane.
- Brancher le cordon d'alimentation sur une prise secteur classique.

BOUTON MARCHÉ/ARRÊT ET RÉGLAGE DE LA VITESSE

- Pour mettre en marche le purificateur d'air, appuyer sur le bouton marche .
- Ce purificateur d'air possède 4 vitesses de ventilation : lente (1), moyenne (2) et rapide (3). Plus la vitesse du ventilateur est élevée, plus l'air est purifié rapidement. Pour sélectionner ou modifier la vitesse de ventilation, appuyer sur le bouton de vitesse de ventilation  jusqu'à obtenir le réglage désiré.

TECHNOLOGIE UV-C AVEC INTERRUPTEUR

La technologie optionnelle UV-C élimine les microbes, les virus et les bactéries en pénétrant dans leur ADN, ce qui entraîne la mort du micro-organisme ou le rend inapte à se reproduire. Appuyer sur le bouton **UV-C** pour mettre en marche la technologie UV-C. La LED bleue va s'allumer. Appuyer à nouveau sur le bouton **UV-C** pour éteindre la technologie UV-C.

MODE AUTOMATIQUE/CAPTEUR DE PARTICULES

Le mode automatique ajuste automatiquement la vitesse du ventilateur en fonction de la qualité de l'air intérieur. Le capteur de particules pour la qualité de l'air surveille et affiche la qualité de l'air intérieur grâce à un code couleur : vert (bonne), jaune (moyenne), ou rouge (mauvaise)

RÉGLAGE DE L'IONISEUR AVEC L'INTERRUPTEUR

Les ions ont une charge positive ou négative qui se fixe aux particules présentes dans l'air, ce qui rend leur capture plus facile pour le système de filtration. Appuyer sur le bouton **ION** de l'ioniseur pour le mettre en marche. La lumière bleue va s'allumer pour indiquer que l'ioniseur est en marche. Appuyer à nouveau sur le bouton **ION** de l'ioniseur pour l'éteindre.

REMARQUE : Les particules de poussière peuvent s'accumuler sur les surfaces autour du purificateur d'air lorsque l'ioniseur est en marche. Ces particules de poussière peuvent être aspirées ou essuyées à l'aide d'un chiffon doux et humide.



REMARQUE : Il se peut que vous entendiez l'ioniseur émettre des « pop » lorsqu'il est en marche. C'est tout à fait normal.

REMARQUE : La production d'ozone de l'ioniseur est inférieure à la limite fixée par l'UL (0,05 ppm). L'ozone peut être dangereux pour les oiseaux et les petits animaux de compagnie. Pour éviter l'accumulation d'ozone, utiliser la fonction ioniseur dans une pièce bien ventilée.

ÉCLAIRAGE

L'appareil dispose de 3 options d'éclairage. Appuyer sur le bouton éclairage une fois pour allumer l'éclairage bleu. Appuyer une deuxième fois pour éteindre l'anneau de lumière bleue et les touches. Appuyer une troisième fois pour allumer les touches.

MINUTEUR

Appuyer sur le bouton du minuteur  jusqu'à ce que le témoin correspondant à la durée de fonctionnement désirée s'allume. Le bouton du minuteur  sélectionne les réglages dans l'ordre suivant : 2 heures, 4 heures, 8 heures, 12 heures et pas de minuterie. Pour éteindre le minuteur à tout moment, appuyer sur le bouton du minuteur  jusqu'à ce que les LED s'éteignent. Le purificateur d'air fonctionne en continu lorsque le minuteur n'est pas réglé.

PLATEAU À HUILES ESSENTIELLES

Utiliser des huiles essentielles (non fournies) pour parfumer l'air.

REMARQUE : À utiliser uniquement avec les tampons à huiles essentielles HoMedics fournis avec l'appareil. Ne pas mettre d'huiles essentielles dans

d'autres parties de l'appareil car cela pourrait l'endommager.

REMARQUE : Ne pas laisser un tampon imbibé d'huile essentielle dans le purificateur d'air si celui-ci est arrêté pendant un long moment.

LES HUILES ESSENTIELLES SONT-ELLES SANS DANGER POUR LES ANIMAUX ?

Il faut toujours être prudent lorsque l'on utilise des huiles essentielles dans un environnement où des animaux sont présents. Garder toutes les huiles essentielles et tous les produits d'aromathérapie, comme les diffuseurs, hors de portée des animaux. Garder les bouteilles ouvertes hors de portée des animaux pour éviter toute ingestion accidentelle. Nous déconseillons l'utilisation topique d'huiles essentielles sur les animaux, car ils ont un odorat très développé et ne pourront pas se débarrasser de l'huile si celle-ci leur déplaît ou les dérange. En cas de diffusion d'huiles essentielles dans une pièce où des animaux sont présents, s'assurer que l'espace est bien ventilé et laisser aux animaux la possibilité de quitter la pièce, par exemple en laissant une porte ouverte. Chaque animal est différent : nous vous conseillons d'observer attentivement comment chacun d'eux réagit lorsque vous utilisez une huile essentielle pour la première fois. En cas d'irritation, cesser d'utiliser l'huile essentielle. Nous vous recommandons de demander un avis médical en cas d'ingestion d'huile essentielle.

AJOUTER DES HUILES ESSENTIELLES

Ce purificateur d'air a été certifié non allergène par la Fondation européenne de recherche sur les allergies (ECARF). Remarque : ce produit ne peut être garanti non allergène si la fonction Plateau de diffusion d'huiles essentielles est utilisée, car les huiles essentielles peuvent provoquer des réactions allergiques.

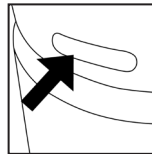

ATTENTION : Ajouter des huiles essentielles dans d'autres parties de l'appareil pourrait l'endommager.

1. Le plateau à huiles essentielles se situe sur le côté du purificateur d'air, au-dessus de l'anneau lumineux.

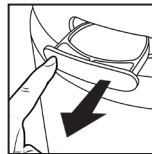

2. Appuyer pour ouvrir et enlever le plateau.

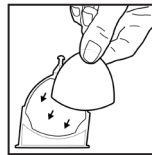

3. Placer 1 tampon diffuseur (3 tampons fournis) dans le plateau.

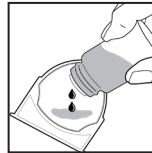

4. Ajouter 5 à 7 gouttes d'huile essentielle sur le tampon. Vous pouvez en utiliser moins ou davantage selon vos goûts personnels.

ATTENTION : L'huile essentielle doit être déposée uniquement sur le tampon et NON directement sur le plateau.

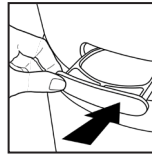

5. Remplacer le plateau à huiles essentielles dans son compartiment et appuyer pour fermer. Le parfum se diffuse automatiquement lorsque le purificateur d'air fonctionne.

REPLACEMENT DU FILTRE

VOYANT DE REMPLACEMENT DU FILTRE

Le témoin de remplacement du filtre s'allume lorsqu'il est nécessaire de changer le filtre HEPA en se basant sur le nombre d'heures d'utilisation du purificateur d'air.

REPLACER LE FILTRE HEPA

Pour une performance optimale, remplacer tous les 12 mois dans des conditions d'utilisation normales.

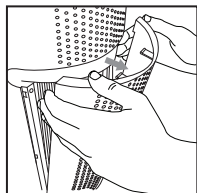

1. Débrancher le purificateur d'air. Tirer sur les emplacements prévus à cet effet de chaque côté de la grille de protection.

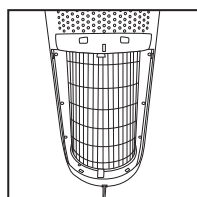

2. Enlever la grille de protection et la mettre de côté.

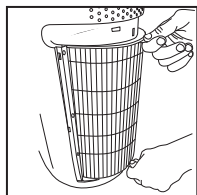

3. Tirer sur les taquets pour enlever le filtre en place.

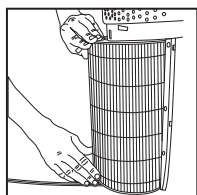

4. Insérer le nouveau filtre HEPA en prenant garde à placer les taquets vers l'extérieur.

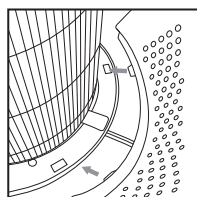

5. Placer les taquets en bas de la grille de protection dans la base du purificateur d'air. Pousser doucement sur la grille de protection jusqu'à ce qu'elle se clipse à sa place.

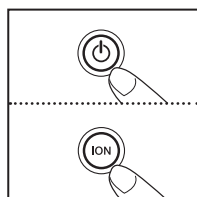

6. Brancher le cordon d'alimentation sur une prise secteur classique et appuyer sur le bouton marche . Appuyer pendant 3 secondes sur le bouton de l'ioniseur **ION** pour remettre l'indicateur à zéro.

REPLACEMENT DE L'AMPOULE UV-C

REPLACER L'AMPOULE UV-C

L'ampoule UV-C est conçue pour supporter environ 10 000 heures d'utilisation. Le bouton UV-C sur le panneau de contrôle s'allume en ROUGE lorsque l'ampoule UV-C est grillée et doit être remplacée. Le bouton UV-C deviendra bleu lorsque l'ampoule aura été changée.

REMARQUE : Le purificateur d'air continuera à fonctionner sans la fonction UV-C si l'ampoule UV-C est grillée.

ATTENTION : Ne pas faire fonctionner le purificateur d'air sans le cache qui protège l'ampoule UV-C.

ATTENTION : Débrancher l'appareil avant de vérifier ou de remplacer l'ampoule UV-C.

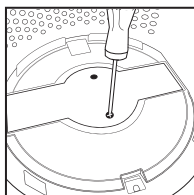

1. Débrancher le purificateur d'air et ôter le filtre HEPA. Utiliser un tournevis cruciforme (non fourni) pour dévisser les 2 vis situées sur le cache de l'ampoule UV-C.

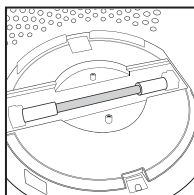

2. Ôter le cache pour mettre à jour l'ampoule UV-C.

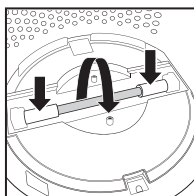

3. Pousser doucement par les côtés et tourner l'ampoule UV-C pour l'enlever.

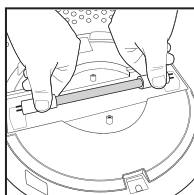

4. Ôter et remplacer l'ampoule UV-C. Remettre le cache de l'ampoule, le filtre HEPA et la grille de protection.

REMARQUE : L'ampoule UV-C contient du mercure (Hg).

NETTOYAGE ET ENTRETIEN

NETTOYAGE DU PRÉFILTRE

REMARQUE : Pour une meilleure efficacité, passer l'aspirateur sur le préfiltre une fois par mois dans des conditions normales d'utilisation.

1. Débrancher le purificateur d'air.
2. Ôter le filtre HEPA comme indiqué dans le paragraphe « Remplacer le filtre HEPA ».
3. Passer l'aspirateur sur l'extérieur du filtre HEPA en utilisant la brosse de votre aspirateur pour le nettoyer à fond.
4. Replacer le filtre HEPA dans le purificateur d'air et refermer la grille.
5. Brancher le cordon d'alimentation sur une prise secteur classique.

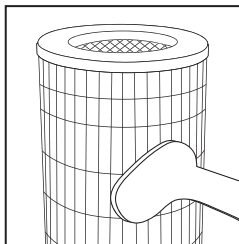

NETTOYAGE DU PLATEAU À HUILES ESSENTIELLES

Ouvrir le plateau à huiles essentielles et enlever le tampon.

Les tampons à huiles essentielles doivent être changés lorsque vous utilisez une nouvelle huile essentielle. Si vous continuez à

utiliser la même, mettez le tampon de côté pour le réutiliser. Essuyer l'intérieur du plateau à huiles essentielles avec un chiffon doux.

Replacer le tampon dans le plateau à huiles essentielles et refermer ce dernier.

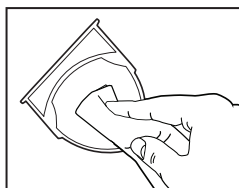

REMARQUE : Ne pas laisser le tampon à huiles essentielles dans le plateau lorsque l'appareil est stocké.

POUR UNE MEILLEURE EFFICACITÉ

- Ne JAMAIS utiliser d'eau, de produits ménagers ou de détergents pour nettoyer le filtre HEPA.
- Nettoyer l'extérieur de l'appareil avec un chiffon sec si nécessaire.
- NE JAMAIS utiliser d'eau, de cire, de vernis ou de solution chimique pour nettoyer l'extérieur de l'appareil.
- Nettoyer la grille de protection avec un chiffon humide ou avec la brosse de votre aspirateur si nécessaire.
- Passer l'aspirateur sur le préfiltre une fois par mois dans des conditions normales d'utilisation.
- Remplacer le filtre HEPA tous les 12 mois dans des conditions normales d'utilisation.
- Toujours utiliser un filtre de remplacement de la marque HoMedics pour une performance optimale.

Pour acheter des filtres ou des pièces détachées HoMedics, rendez-vous sur www.homedics.co.uk

Paquet de 3 tampons à huiles essentielles - ARM-PAD3

Plateau à huiles essentielles (blanc) - AP-T40WTARM

Plateau à huiles essentielles (noir) - AP-T40BKARM

Filtre HEPA - AP-T40FL

Ampoule UV-C - AP-UVC1

Couvercle et vis - APUVCC1

DÉPANNAGE

PROBLÈME	CAUSE POSSIBLE	SOLUTION
L'appareil ne fonctionne pas	<ul style="list-style-type: none"> • L'appareil n'est pas branché • Le bouton marche n'a pas été actionné • L'appareil n'est pas sous tension • Le filtre HEPA n'est pas installé correctement • La grille de protection n'est pas installée correctement 	<ul style="list-style-type: none"> • Brancher l'appareil • Appuyer sur le bouton marche pour mettre en marche l'appareil • Vérifier les fusibles, essayer une autre prise • Réinstaller le filtre HEPA • Réinstaller la grille de protection
L'écoulement d'air est réduit	<ul style="list-style-type: none"> • La grille arrière est peut-être bloquée • Le préfiltre a besoin d'être nettoyé • Le filtre HEPA a besoin d'être remplacé 	<ul style="list-style-type: none"> • Vérifier que rien ne bloque la grille arrière et la sortie d'air • Passer l'aspirateur sur le préfiltre en utilisant la brosse de l'aspirateur • Remplacer le filtre HEPA
Les odeurs sont moins bien éliminées	<ul style="list-style-type: none"> • Le filtre HEPA a besoin d'être remplacé 	<ul style="list-style-type: none"> • Remplacer le filtre HEPA
Bruit excessif	<ul style="list-style-type: none"> • L'appareil n'est pas droit 	<ul style="list-style-type: none"> • Installer l'appareil sur une surface plane et horizontale
Le voyant de remplacement du filtre reste allumé une fois le filtre changé	<ul style="list-style-type: none"> • Le voyant de remplacement du filtre doit être réinitialisé 	<ul style="list-style-type: none"> • Appuyer pendant 3 secondes sur le bouton de l'ioniseur jusqu'à ce que le voyant de remplacement du filtre s'éteigne
Les touches sont éteintes	<ul style="list-style-type: none"> • Paramètres d'éclairage 	<ul style="list-style-type: none"> • Appuyer sur le bouton d'éclairage jusqu'à ce que les éclairages désirés soient allumés/éteints

PRODUKTEIGENSCHAFTEN

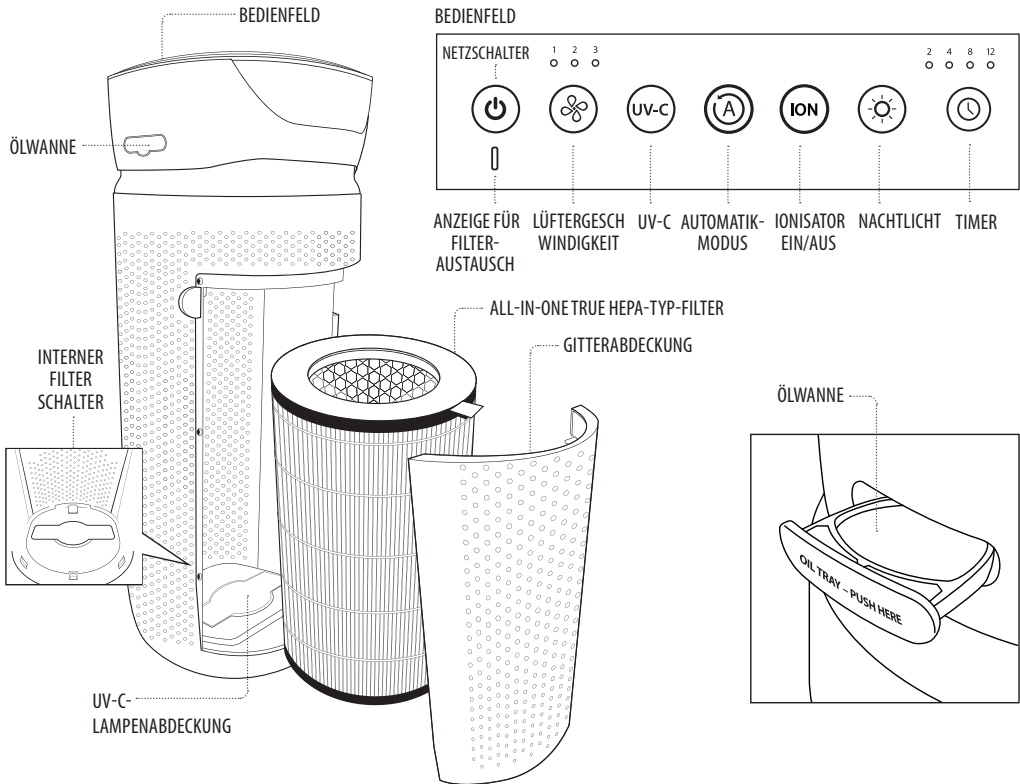

ALL-IN-ONE TRUE HEPA-TYP-FILTERSYSTEM

TRUE HEPA-TYP FILTERUNG

Entfernt bis zu 99.97 % von Partikeln mit bis zu 0,3 Mikrometern, wie z. B. Allergene, Pollen, Staub, Bakterien, Hautpartikel von Haustieren, Gerüche, Schimmelsporen und Rauch aus der Luft, die durch den Filter gelangt.

AKTIVKOHLE-GERUCHSFILTER

Reduziert Haushaltsgerüche und flüchtige organische Verbindungen (VOCs, volatile organic compounds) / Gase, wie unabhängige Labortests zeigen.

VORFILTER

Fängt große Partikel ein.

UV-C-TECHNOLOGIE MIT EIN/AUS

Wenn sie eingeschaltet ist, tötet das Licht der UV-C-Technologie Keime, Viren und Bakterien ab.

IONISATOR MIT EIN/AUS

Wenn er eingeschaltet ist, unterstützt der Ionisator den Luftreinigungsprozess.

AUTOMATIKBETRIEB/PARTIKELSENSOR

Passt die Ventilator Drehzahl an die Luftqualität im Innenraum an.

4 GESCHWINDIGKEITSTUFEN

Niedrig, Mittel, Hoch und Auto

INTEGRIERTER TIMER

Einstellbar auf 2, 4, 8 oder 12 Stunden.

ANZEIGE FÜR FILTERAUSTAUSCH

Leuchtet auf, wenn der Filter ausgetauscht werden sollte.

EMPFOHLENE RAUMGRÖSSE

109m²/H / 1176ft²/H. Tragbare Luftreiniger sind in Räumen mit geschlossenen Türen und Fenstern wirksamer.

LUFTÄNDERUNGEN PRO STUNDE

Dieser Luftreiniger reinigt die Luft in Räumen von bis zu 109 m²/1176 ft² (bei einer Deckenhöhe von 2,43 m/8 ft) einmal pro Stunde bei Hochgeschwindigkeit in einem geschlossenen Raum. Die Luftstrom-Rate beträgt 264.8m³/Std. / 9408 ft³/Std.

ÖLWANNE



Beinhaltet 3 Kissen für ätherische Öle. Zur Verwendung mit ätherischen Ölen (nicht im Lieferumfang enthalten) für einen angenehmen Duft.

BEDIENUNGSANLEITUNG

VOR DEM EINSCHALTEN DES GERÄTS

- Holen Sie den Luftreiniger aus der Verpackung heraus und entfernen Sie die durchsichtige Plastikschutzhülle.
- Stellen Sie den Luftreiniger auf eine feste, ebene Oberfläche.
- Stecken Sie den Stecker in eine normale Steckdose.

NETZSCHALTER UND LÜFTERGESCHWINDIGKEITSEINSTELLUNGEN

- Betätigen Sie den Netzschalter , um den Luftreiniger einzuschalten.
- Dieser Luftreiniger hat vier Geschwindigkeitseinstellungen für den Lüfter: niedrig (1), mittel (2) und hoch (3). Je höher die Lüftergeschwindigkeitseinstellung, desto schneller wird die Luft gereinigt. Um die Lüftergeschwindigkeit einzustellen oder zu ändern, drücken Sie die Taste für die Lüftergeschwindigkeit , bis die gewünschte Geschwindigkeitsstufe eingestellt ist.

UV-C-TECHNOLOGIE MIT EIN/AUS

Die optionale UV-C-Technologie tötet Keime, Viren und Bakterien ab, indem sie in ihre DNA eindringt, wodurch der Mikroorganismus stirbt oder sich nicht mehr vermehren kann. Drücken Sie die **UV-C**-Taste, um die UV-C-Technologie einzuschalten. Die blaue LED leuchtet auf. Drücken Sie die **UV-C**-Taste erneut, um die UV-C-Technologie auszuschalten.

AUTOMATIKBETRIEB/PARTIKELSENSOR

Im Automatikmodus passt sich die Ventilatorzahl von selbst an die Luftqualität im Innenraum an. Der Partikelsensor zeigt die gemessene Luftqualität im Innenraum nach Farben an: Grün (gut), Gelb (aufgebessert), Rot (schlecht).

IONISATOREINSTELLUNG MIT EIN/AUS

Ionenpartikel haben eine positive oder negative Ladung, die sich mit den Partikeln in der Luft verbinden, wodurch sie leichter vom Filtersystem aufgefangen werden können. Drücken Sie die Ionisator-Taste **ION**, um den Ionisator einzuschalten. Das blaue Licht weist darauf hin, dass der Ionisator in Betrieb ist. Drücken Sie die Ionisator-Taste **ION** erneut, um den Ionisator auszuschalten.

BITTE BEACHTEN: Wenn der Ionisator in Betrieb ist, können sich Staubpartikel auf der Oberfläche des Luftreinigers ansammeln. Diese Staubpartikel können mit einem Staubsauger oder einem weichen, feuchten Tuch entfernt werden.



BITTE BEACHTEN: Wenn der Ionisator in Betrieb ist, hören Sie gelegentlich Knackgeräusche. Das ist ganz normal.

BITTE BEACHTEN: Der Ionisator erzeugt weniger Ozon als die von UL festgelegten Grenzwerte von 0,05 ppm. Ozon kann für Vögel und kleinere Haustiere schädlich sein. Verwenden Sie den Ionisator in einem gut belüfteten Raum, um Ozonbildung zu vermeiden.

NACHTLICHT

Das Nachtlicht bietet 3 Optionen: Drücken Sie die Nachtlicht-Taste einmal, um das blaue Nachtlicht einzuschalten. Drücken Sie die Taste erneut, um den blauen Nachtlicht-Ring und die Anzeigebeleuchtung auszuschalten. Drücken Sie ein drittes Mal, um die Anzeigebeleuchtung einzuschalten.

TIMER

Drücken Sie die Timertaste , bis die gewünschte Timereinstellung auf der Anzeige aufleuchtet. Die Timertaste  durchläuft die folgenden Einstellungen: 2 Stunden, 4 Stunden, 8 Stunden, 12 Stunden und Aus. Um den Timer sofort auszuschalten, drücken Sie die Timertaste  solange, bis keine Timer-LEDs mehr leuchten. Der Luftreiniger läuft durchgehend, wenn der Timer ausgeschaltet ist.

ÖLWANNE

Verwenden Sie ätherische Öle (nicht im Lieferumfang enthalten) für einen angenehmen Duft.

BITTE BEACHTEN: Nur mit den mitgelieferten HoMedics-Kissen für ätherische Öle zu verwenden. Verwenden Sie ätherische Öle an keiner anderen Stelle im Gerät, da dies zu Beschädigungen führen kann.

BITTE BEACHTEN: Lassen Sie kein gefülltes ätherisches Ölkissen im Luftreiniger, wenn er längere Zeit nicht verwendet wird.

IST DIE VERWENDUNG VON ÄTHERISCHEN ÖLEN SCHÄDLICH FÜR HAUSTIERE?

Bei der Verwendung von ätherischen Ölen im Umfeld von Haustieren ist immer Vorsicht geboten. Bewahren Sie ätherische Öle und Aromatherapieprodukte (wie Diffuser) außerhalb der Reichweite von Haustieren auf. Halten Sie offene Flaschen von Haustieren fern, damit sie nicht verzehrt werden können. Wir raten von einer direkten Anwendung von ätherischen Ölen bei Haustieren ab, da sie einen starken Geruchssinn haben und das Öl nicht loswerden können, wenn sie es nicht mögen oder es stört. Das Diffundieren ätherischer Öle in der Umgebung von Haustieren sollte immer in einem gut belüfteten Bereich durchgeführt werden und den Tieren die Möglichkeit lassen, sich aus dem Raum zu entfernen, indem Sie beispielsweise eine Tür offenlassen. Jedes Tier ist anders, beobachten Sie deshalb genau, wie jedes Tier reagiert, wenn Sie zum ersten Mal ein ätherisches Öl verwenden. Sollten Probleme auftreten, stellen Sie die Verwendung dieses Öls ein. Bei der Einnahme von ätherischem Öl empfehlen wir, einen Arzt aufzusuchen.

HINZUGEBEN VON ÄTHERISCHEN ÖLEN

Dieser Luftreiniger ist durch die Europäische Stiftung für Allergieforschung (ECARF) als allergikerfreundliches Produkt zugelassen. Die Allergierfreundlichkeit kann bei Verwendung der Duftfunktion jedoch nicht garantiert werden, da ätherisches Öl zu allergischen Reaktionen führen kann.

WARNHINWEIS: Wenn Öl woanders als zur Ölwanne hinzugegeben wird, beschädigt das den Luftreiniger.

1. Die Ölwanne befindet sich auf der Seite des Luftreinigers, oberhalb des Nachtlicht-Ringes.

2. Zum Öffnen drücken und die Wanne herausziehen.

3. Geben Sie 1 Aromakissen (3 im Lieferumfang enthalten) in die Ölwanne.

4. Tropfen Sie 5–7 Tropfen des Öls auf das Kissen. Je nach Bedarf können Sie auch mehr oder weniger dazugeben.

WARNHINWEIS: Tropfen Sie das Öl nur auf das Kissen, nicht direkt in die Wanne.

5. Setzen Sie die Ölwanne wieder in das Fach ein und drücken Sie darauf, um sie zu schließen. Der Duft startet automatisch, wenn der Luftreiniger eingeschaltet wird.

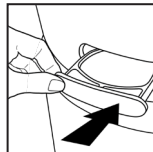
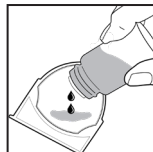
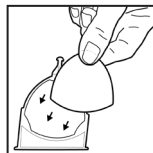
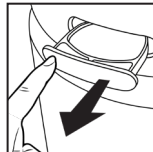
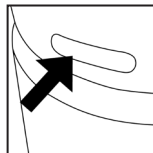

FILTERAUSTAUSCH

ANZEIGE FÜR FILTERAUSTAUSCH

Die Anzeige zum Wechseln des HEPA-Typ-Filters leuchtet auf, wenn die entsprechenden Betriebsstunden erreicht sind.

AUSTAUSCHEN DES HEPA-TYP-FILTERS

Für eine optimale Leistung ersetzen Sie den Filter unter normalen Nutzungsbedingungen alle 12 Monate.

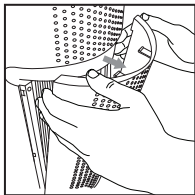

1. Stecken Sie den Luftreiniger aus. Ziehen Sie an den Vertiefungen auf beiden Seiten der Gitterabdeckung.

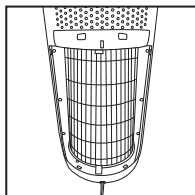

2. Entfernen Sie die Gitterabdeckung und legen Sie sie beiseite.

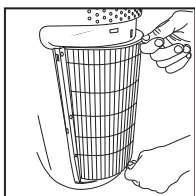

3. Ziehen Sie an den Laschen, um den alten Filter zu entfernen.

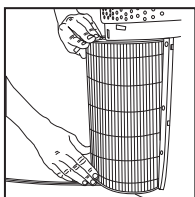

4. Setzen Sie den neuen HEPA-Typ-Filter mit den Filterlaschen nach außen ein.

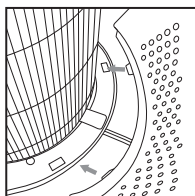

5. Schieben Sie die Laschen unten an der Gitterabdeckung in die dafür vorgesehenen Stellen unten am Luftreiniger. Schieben Sie die Gitterabdeckung vorsichtig, bis sie einrastet.

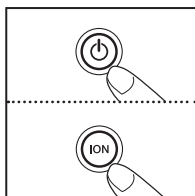

6. Stecken Sie den Stecker in eine normale Steckdose und betätigen Sie den Netzschalter. Halten Sie die Ionisator-Taste **ION** für 3 Sekunden gedrückt, um die Anzeige zurückzusetzen.

UV-C-LAMPENAUSTAUSCH

AUSTAUSCH DER UV-C-LAMPE

Die UV-C-Lampe ist auf eine Betriebsdauer von ca. 10.000 Stunden ausgelegt. Die UV-C-Taste am Bedienfeld blinkt ROT, wenn die UV-C-Lampe durchgebrannt ist und ersetzt werden muss. Nachdem die Lampe ersetzt wurde, leuchtet die UV-C-Taste wieder blau.

BITTE BEACHTEN: Der Luftreiniger arbeitet auch ohne UV-C weiter, wenn die UV-C-Lampe ausgebrannt ist.

ACHTUNG: Betreiben Sie den Luftreiniger nicht ohne die Schutzabdeckung für die UV-C-Lampe.

ACHTUNG: Ziehen Sie das Netzkabel heraus, bevor Sie die UV-C-Lampe warten oder austauschen.

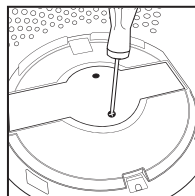

1. Stecken Sie den Luftreiniger aus und entfernen Sie den HEPA-Typ-Filter. Lösen Sie mit einem Kreuzschraubendreher (nicht im Lieferumfang enthalten) die 2 Schrauben an der Abdeckung der UV-C-Lampe.

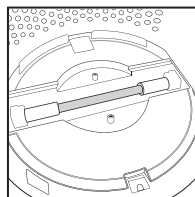

2. Entfernen Sie die Abdeckung, um die UV-C-Lampe freizulegen.

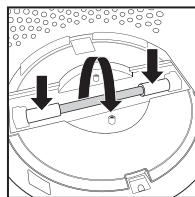

3. Schieben Sie seitlich leicht an und drehen Sie die UV-C-Lampe, um sie zu entfernen.

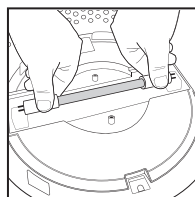

4. Entfernen und ersetzen Sie die UV-C-Lampe. Bringen Sie die UV-C-Lampenabdeckung, den HEPA-Typ-Filter und die Gitterabdeckung wieder an.

BITTE BEACHTEN: Die UV-C-Lampe enthält Quecksilber (Hg).

REINIGUNG UND PFLEGE

REINIGUNG DES VORFILTERS

BITTE BEACHTEN: Um eine optimale Leistung zu erzielen, saugen Sie den Vorfilter bei normaler Verwendung einmal im Monat ab.

1. Stecken Sie den Luftreiniger aus.
2. Entfernen Sie den HEPA-Typ-Filter wie im Abschnitt „Austauschen des HEPA-Typ-Filters“ beschrieben.
3. Saugen Sie die Außenseite des HEPA-Typ-Filters mit dem Bürstenaufsatz Ihres Staubsaugers ab und reinigen Sie ihn gründlich.
4. Setzen Sie den HEPA-Typ-Filter wieder in den Luftreiniger ein und schließen Sie die Gitterabdeckung.
5. Stecken Sie den Stecker in eine normale Steckdose.

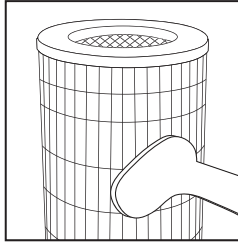

REINIGUNG DER ÖLWANNE

Öffnen Sie die Ölwanne und entfernen Sie das Kissen. Kissen für ätherische Öle sollten gewechselt werden, wenn Sie einen anderen Duft verwenden. Wenn Sie weiterhin denselben Duft verwenden, legen Sie das Ölkissen für später beiseite. Wischen Sie die

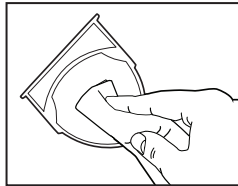

Innenseite der Ölwanne mit einem weichen Tuch aus. Legen Sie das Ölkissen wieder in die Wanne und schließen Sie sie.

BITTE BEACHTEN: Entfernen Sie zur Aufbewahrung das Ölkissen aus der Wanne.

FÜR EINE OPTIMALE LEISTUNG

- Verwenden Sie zur Reinigung des HEPA-Typ-Filters NIEMALS Wasser, Haushaltsreiniger oder Waschmittel.
- Reinigen Sie die Außenseite des Geräts nach Bedarf mit einem trockenen Tuch.
- Verwenden Sie NIEMALS Wasser, Wachs, Politur oder chemische Lösungen, um die Außenseite des Geräts zu reinigen.
- Reinigen Sie die Gitterabdeckung mit einem feuchten Tuch oder dem Bürstenaufsatz Ihres Staubsaugers nach Bedarf.
- Saugen Sie den Vorfilter unter normalen Nutzungsbedingungen monatlich ab.
- Ersetzen Sie den HEPA-Typ-Filter unter normalen Nutzungsbedingungen alle 12 Monate.
- Verwenden Sie für die optimale Leistung stets echte Ersatzfilter von HoMedics.

Besuchen Sie www.homedics.co.uk, um echte HoMedics Ersatzteile zu bestellen.

3er-Packung Aromakissen – ARM-PAD3

Aromawanne – AP-T40WTARM

HEPA-Filter – AP-T40FL

UV-C-Lampe – AP-UVC1

Abdeckung und Schrauben – APUVCCV

FEHLERBEHEBUNG

PROBLEM	MÖGLICHE URSACHE	LÖSUNG
Das Gerät funktioniert nicht	<ul style="list-style-type: none"> • Der Stecker des Gerätes ist nicht eingesteckt • Netzschalter wurde nicht betätigt • Kein Strom am Gerät • HEPA-Typ-Filter ist nicht korrekt eingesetzt • Gitterabdeckung ist nicht korrekt angebracht 	<ul style="list-style-type: none"> • Schließen Sie das Gerät an der Steckdose an • Betätigen Sie den Netzschalter, um das System einzuschalten • Prüfen Sie die Sicherungen oder versuchen Sie es mit einer anderen Steckdose • Setzen Sie den HEPA-Typ-Filter neu ein • Bringen Sie die Gitterabdeckung erneut an
Mangelhafter Luftdurchfluss	<ul style="list-style-type: none"> • Das Gitter auf der Rückseite ist möglicherweise blockiert • Der Vorfilter muss gesaugt werden • Der HEPA-Typ-Filter muss ausgetauscht werden 	<ul style="list-style-type: none"> • Prüfen Sie nach, dass nichts das Gitter auf der Rückseite oder den Luftaustritt blockiert • Saugen Sie den Vorfilter mit dem Bürstenaufsatz Ihres Staubsaugers ab • Tauschen Sie den HEPA-Typ-Filter aus
Mangelhafte Geruchsbeseitigung	<ul style="list-style-type: none"> • Der HEPA-Typ-Filter muss ausgetauscht werden 	<ul style="list-style-type: none"> • Tauschen Sie den HEPA-Typ-Filter aus
Hoher Geräuschpegel	<ul style="list-style-type: none"> • Das Gerät ist nicht nivelliert 	<ul style="list-style-type: none"> • Stellen Sie das Gerät auf eine flache, ebene Oberfläche
Die Filterwechselanzeige bleibt auch nach dem Ersatz des Filters beleuchtet	<ul style="list-style-type: none"> • Die Anzeige zum Auswechseln des Filters muss zurückgesetzt werden 	<ul style="list-style-type: none"> • Halten Sie die Ionisator-Taste 3 Sekunden lang gedrückt, bis die Anzeige für den Filteraustausch erlischt
Die Anzeigebeleuchtung ist aus	<ul style="list-style-type: none"> • Nachtlichteinstellung 	<ul style="list-style-type: none"> • Drücken Sie die Nachtlicht-Taste so lange, bis die gewünschte Beleuchtung an oder aus ist

CARACTERÍSTICAS DEL PRODUCTO

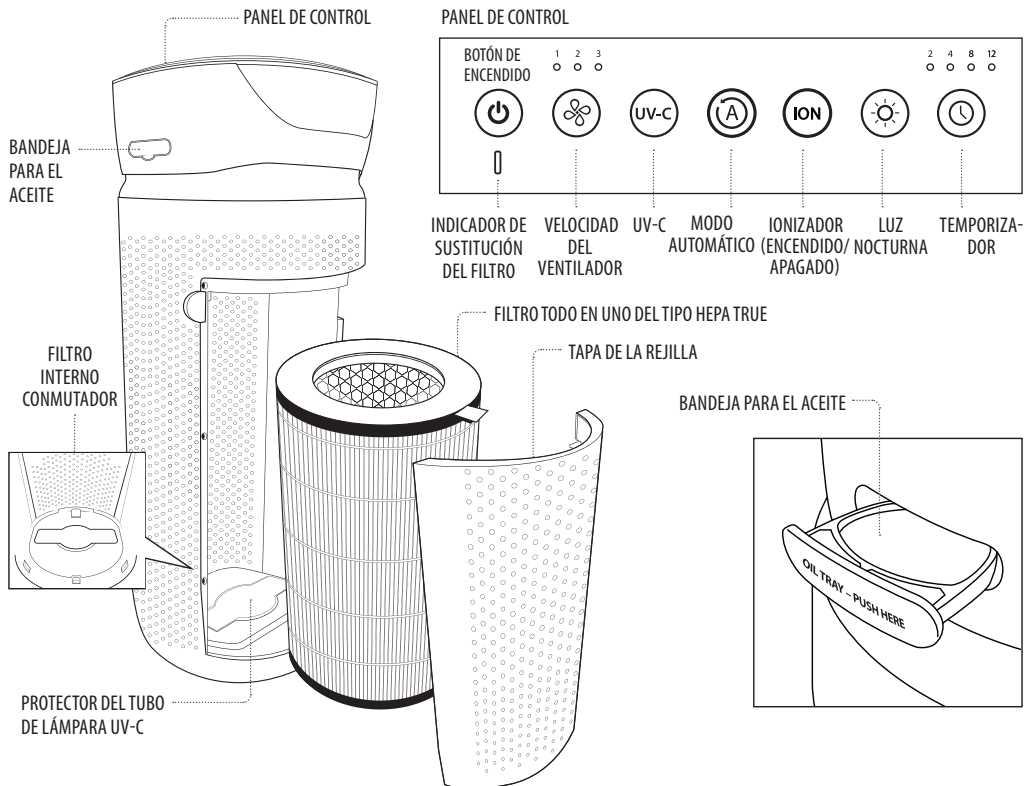

SISTEMA DE FILTRACIÓN DEL FILTRO TODO EN UNO TIPO HEPA TRUE

SISTEMA DE FILTRACIÓN DEL FILTRO TIPO HEPA TRUE

Elimina hasta el 99,97% de las partículas suspendidas en el aire, incluso las de tamaño microscópico de 0,3 micrones, como pueden ser los alérgenos, el polen, el polvo, los gérmenes, la caspa de mascotas, el olor, las esporas de moho y el humo del aire que se filtra.

FILTRO DE CARBONO CONTRA MALOS OLORES

Según estudios realizados por laboratorios independientes, reduce el olor de ambientes cargados en el hogar y la presencia de COV (Compuestos Orgánicos Volátiles) o gases.

PREFILTRO

Atrapa partículas de gran tamaño.

TECNOLOGÍA UV-C CON ENCENDIDO/APAGADO

Quando se enciende, el tubo de lámpara con tecnología UV-C elimina gérmenes, virus y bacterias.

IONIZADOR CON ENCENDIDO/APAGADO

Quando se enciende, el ionizador ayuda a purificar el aire.

MODO AUTOMÁTICO/SENSOR DE PARTÍCULAS

Ajusta la velocidad del ventilador según la calidad del aire interior de forma automática.

4 VELOCIDADES

Baja, media, alta y automática.

TEMPORIZADOR INCORPORADO

Se puede programar a 2, 4, 8 o 12 horas.

INDICADOR DE SUSTITUCIÓN DEL FILTRO

Se ilumina para señalar que hay que sustituir el filtro.

TAMAÑO SUGERIDO DE LA HABITACIÓN

109m²/H / 1176ft²/H. Los purificadores de aire portátiles resultan más eficaces si en la habitación donde se encuentran se cierran puertas y ventanas.

TASA DE PURIFICACIÓN DEL AIRE POR HORA

Este purificador de aire purificará el aire de una habitación de 109 m² / 1176 ft² (con un techo de 2,43 m / 8 ft) por hora a velocidad alta y con la puerta de la habitación cerrada. El tasa de circulación del aire es de 264,8 m³/h / 9408 ft³/h.

BANDEJA PARA EL ACEITE



Incluye 3 almohadillas para aceite esencial. Imprégnelas de aceite esencial (no viene incluido) para esparcir el aroma por la habitación.

INSTRUCCIONES DE FUNCIONAMIENTO

ANTES DE ENCENDER LA UNIDAD

- Extraiga el purificador de aire del embalaje y quite la bolsa de plástico que lo protege.
- Coloque el purificador de aire en una superficie firme y plana.
- Conecte el cable de alimentación a una toma de red estándar.

BOTÓN DE ENCENDIDO Y AJUSTES DE VELOCIDAD DEL VENTILADOR

- Para encender el purificador de aire, pulse el botón de encendido .
- El ventilador de este purificador de aire tiene 4 velocidades: baja (1), media (2) y alta (3). Cuanto más alto sea el ajuste de velocidad del ventilador, más rápido se purificará el aire. Para seleccionar o cambiar el ajuste de velocidad del ventilador, pulse el botón de velocidad  hasta dar con la velocidad deseada.

TECNOLOGÍA UV-C CON ENCENDIDO/APAGADO

La tecnología opcional UV-C elimina gérmenes, virus y bacterias al penetrar en su ADN y provocar la muerte de los microorganismos o incapacitarlos para reproducirse. Para activarla, pulse el botón **UV-C**. Se iluminará un LED de color azul. Cuando desee apagarla, solo tiene que volver a pulsar el botón **UV-C**.

MODO AUTOMÁTICO/SENSOR DE PARTÍCULAS

El modo automático ajusta automáticamente la velocidad del ventilador según la calidad del aire interior. El sensor de partículas para la calidad del aire mide y muestra la calidad del aire interior por colores: verde (buena), amarillo (media) o rojo (mala).

AJUSTE DE IONIZADOR CON ENCENDIDO/APAGADO

Las partículas de los iones tienen una carga positiva o negativa que se une a las partículas suspendidas en el aire y el sistema de filtración puede capturarlas más fácilmente. Para encender el ionizador, pulse el botón **ION** (ion). Se iluminará un piloto en azul para indicar que el ionizador está en funcionamiento. Para apagarlo, solo tiene que volver a pulsar el botón **ION**.

ACLARACIÓN: Las partículas de polvo pueden acumularse en superficies alrededor del purificador de aire cuando el ionizador esté funcionando. Dichas partículas pueden aspirarse o limpiarse con un trapo suave y húmedo.



ACLARACIÓN: Cuando el ionizador esté en funcionamiento puede que a veces haga ruido crepitante. Esto es perfectamente normal.

ACLARACIÓN: El ionizador produce menos ozono que los límites máximos (UL) fijados en 0,05 ppm. El ozono puede resultar dañino para pájaros y mascotas de pequeño tamaño. Para evitar la acumulación de ozono, encienda el ionizador en una zona bien ventilada.

LUZ NOCTURNA

La luz nocturna tiene 3 opciones: Pulse una vez el botón  para encender la luz nocturna azul. Vuelva a pulsarlo para encender el anillo de luz nocturna azul y apagar las luces del visor. Púlselo una tercera vez y las luces del visor se encienden de nuevo.

TEMPORIZADOR

Pulse el botón del temporizador  hasta que aparezca el ajuste de tiempo deseado. El botón del temporizador  recorrerá los siguientes ajustes: 2 horas, 4 horas, 8 horas, 12 horas y apagado. Para cancelar el temporizador cuando desee, pulse el botón del temporizador  hasta que todos los LED se apaguen. El purificador de aire funciona de forma continua cuando la función de temporizador está apagada.

BANDEJA PARA EL ACEITE

Use aceite esencial (no viene incluido) para esparcir el aroma por la habitación.

ACLARACIÓN: Se recomienda usar únicamente las almohadillas HoMedics para aceite esencial que vienen incluidas. No impregne de

aceite esencial ninguna otra parte del purificador, ya que podría dañarlo.

ACLARACIÓN: No deje una almohadilla impregnada de aceite esencial dentro del purificador de aire si tiene previsto dejarlo inactivo durante un tiempo prolongado.

¿ES SEGURO EL USO DE ACEITES ESENCIALES EN HOGARES CON MASCOTAS?

Use aceites esenciales con cuidado si en el hogar hay mascotas.

Mantenga alejados de las mascotas todos los productos de aromaterapia y aceites esenciales, como los difusores, por ejemplo. Asimismo, mantenga alejados de sus mascotas los frascos abiertos para evitar que los ingieran accidentalmente. No se recomienda el uso tóxico de aceites esenciales en mascotas, puesto que tienen un olfato muy desarrollado y no pueden desprenderse del aceite en caso de no les guste o les moleste. Si desea esparcir aceites esenciales en una habitación donde haya mascotas, asegúrese de que esté bien ventilada y deje una puerta abierta para que puedan salir de la habitación si les molesta. Cada animal reacciona de diferente manera, por tanto observe detenidamente la respuesta que manifieste la primera vez que use aceite esencial. Si se produce irritación, deje de usar el aceite esencial. Si se ha producido una ingestión fortuita de aceite esencial, aconsejamos que acuda a un médico.

USO DE ACEITES ESENCIALES

Este purificador de aire ha sido certificado por el Centro Europeo de la Fundación para la Investigación de las Alergias (ECARF) como producto apto para personas alérgicas. Nótese que no se podrá garantizar que sea apto para alérgicos si se usa la función de la bandeja para aceites esenciales, ya que estos pueden provocar reacciones alérgicas.

ADVERTENCIA: Si impregna cualquier parte del purificador de aire fuera de la bandeja para el aceite podría dañarlo.

1. La bandeja para el aceite está en el lateral del purificador, encima del anillo de iluminación nocturna.
2. Presione suavemente y se abrirá, entonces podrá extraer la bandeja.

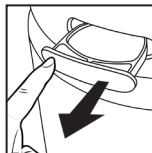
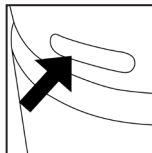

3. Ponga una almohadilla (vienen 3 incluidas) impregnada de aceite esencial en la bandeja para el aceite.

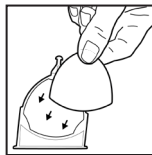

4. Vierta entre 5 y 7 gotas de aceite esencial en la almohadilla. Puede usar más o menos, según lo prefiera.

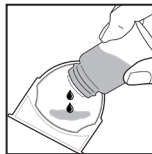

ADVERTENCIA: Ponga solo aceite esencial en la almohadilla y NO directamente en la bandeja.

5. Vuelva a insertar la bandeja en el compartimento y empuje ligeramente hacia dentro para cerrarlo. El olor se esparcirá automáticamente al encender el purificador.

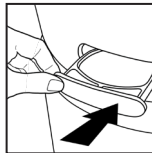

SUSTITUCIÓN DEL FILTRO

INDICADOR DE SUSTITUCIÓN DEL FILTRO

Este indicador se ilumina para señalar que se debe sustituir el filtro del tipo HEPA en función del número de horas que haya funcionado el purificador de aire.

SUSTITUCIÓN DEL FILTRO TIPO HEPA

Para un funcionamiento óptimo y en condiciones de uso normal, sustitúyalo cada doce meses.

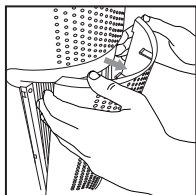

1. Desenchufe el purificador de aire. Tire de los extremos a los lados de la tapa de la rejilla.

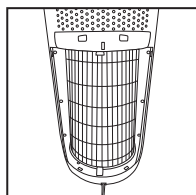

2. Quite la tapa de la rejilla y póngala a un lado.

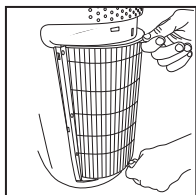

3. Seguidamente, tire de las lengüetas para extraer el filtro viejo.

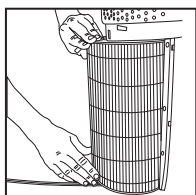

4. Con las lengüetas del filtro hacia fuera, inserte el nuevo filtro tipo HEPA.

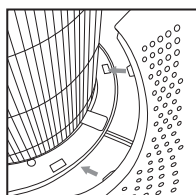

5. Ponga las lengüetas en la parte inferior de la tapa de la rejilla en la base del purificador de aire. Presione suavemente la tapa de la rejilla hasta que encaje en su sitio.

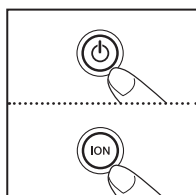

6. Enchufe el cable de alimentación en una toma de red estándar y pulse el botón de encendido . A continuación, pulse el botón **ION** y manténgalo pulsado 3 segundos para reiniciar el indicador.

SUSTITUCIÓN DEL TUBO DE LÁMPARA UV-C

CÓMO SUSTITUIR EL TUBO DE LÁMPARA UV-C

El tubo de lámpara UV-C tiene una duración estimada de 10 000 horas de uso. El botón UV-C del panel de control parpadeará en color ROJO cuando el tubo de UV-C se gaste y tenga que sustituirse por uno nuevo. Una vez sustituido por uno nuevo, el botón UV-C volverá a iluminarse en azul.

ACLARACIÓN: El purificador de aire seguirá funcionando sin la función UV-C cuando el tubo de la lámpara UV-C se gaste.

PRECAUCIÓN: No ponga en funcionamiento el purificador de aire sin el protector del tubo de lámpara UV-C.

PRECAUCIÓN: Desenchufe el cable de alimentación antes de realizar alguna operación de mantenimiento o sustituir el tubo de lámpara UV-C.

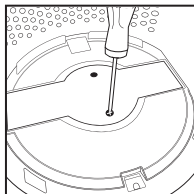

1. Desenchufe el purificador de aire y extraiga el filtro del tipo HEPA. Con ayuda de un destornillador de estrella (no viene incluido), afloje los 2 tornillos en el protector del tubo de lámpara UV-C.

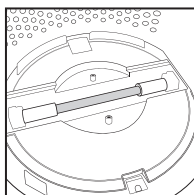

2. Extraiga el protector para poder acceder al tubo de lámpara UV-C.

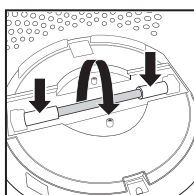

3. Tire ligeramente de los extremos y gire el tubo de lámpara UV-C para extraerlo.

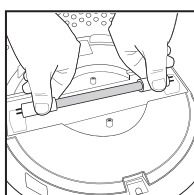

4. Extráigalo y coloque el tubo de lámpara UV-C. Ahora ya puede volver a colocar el protector, el filtro de tipo HEPA y la tapa de la rejilla.

ACLARACIÓN: El tubo de lámpara UV-C contiene mercurio (Hg).

LIMPIEZA Y MANTENIMIENTO

LIMPIEZA DEL PREFILTRO

ACLARACIÓN: Para un funcionamiento óptimo y en condiciones normales de uso, aspire el prefiltro una vez al mes.

1. Desenchufe el purificador de aire.
2. Extraiga el filtro tipo HEPA tal y como se describe en la sección Sustitución del filtro tipo HEPA.
3. Aspire el exterior del filtro tipo HEPA con uno de los cepillos accesorios de su aspiradora y límpielo a fondo.
4. Vuelva a poner el filtro tipo HEPA en el purificador de aire y cierre la rejilla.
5. Conecte el cable de alimentación a una toma de red estándar.

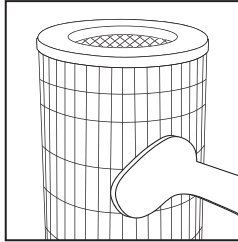

LIMPIEZA DE LA BANDEJA PARA EL ACEITE

Abra la bandeja para el aceite y extraiga la almohadilla. Debe cambiar las almohadillas para el aceite cada vez que use un aceite esencial diferente. En caso de seguir usando el mismo aroma, reserve la almohadilla impregnada de aceite esencial para volver a usarla. Limpie bien el interior de la bandeja para el aceite con un paño suave. Vuelva a poner

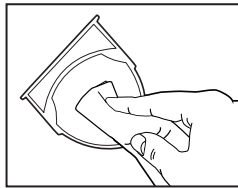

la almohadilla de aceite esencial en la bandeja y ciérrala.

ACLARACIÓN: Saque la almohadilla de aceite esencial de la bandeja cuando guarde el purificador.

PARA UN ÓPTIMO FUNCIONAMIENTO

- NUNCA limpie el filtro True HEPA con agua, detergentes, ni productos de limpieza de uso doméstico.
- Limpie el exterior de la unidad con un paño seco tantas veces como se necesite.
- NUNCA limpie la parte exterior de la unidad con agua, cera, limpiamuebles, ni productos químicos.
- Limpie la tapa de rejilla con un paño húmedo o con uno de los cepillos accesorios de su aspiradora tantas veces como se necesite.
- En condiciones de uso normal, se recomienda que aspire el prefiltro cada mes.
- En condiciones de uso normal, sustituya el filtro tipo HEPA cada doce meses.
- Use siempre filtros de sustitución auténticos de HoMedics para obtener un funcionamiento óptimo.

Si desea comprar piezas de repuesto/sustitución de HoMedics, visite la página www.homedics.co.uk

Paquete de 3 almohadillas impregnables: ARM-PAD3

Bandeja para el aceite: AP-T40WTARM

Bandeja para el aceite: AP-T40BKARM

Filtro HEPA: AP-T40FL

tubo de lámpara UV-C: AP-UVC1

Tapa y tornillos: APUVCCV

SOLUCIÓN DE PROBLEMAS

PROBLEMA	CAUSA POSIBLE	SOLUCIÓN
La unidad no funciona	<ul style="list-style-type: none"> • La unidad no está enchufada. • El botón de encendido no se ha pulsado. • La unidad no recibe energía. • El filtro tipo HEPA no se ha instalado correctamente. • La tapa de la rejilla no se ha instalado correctamente. 	<ul style="list-style-type: none"> • Enchufe la unidad. • Pulse el botón de encendido para activar el purificador de aire. • Compruebe los circuitos y fusibles o pruebe otra toma distinta. • Vuelva a instalar el filtro tipo HEPA. • Vuelva a colocar la tapa de la rejilla.
Menos corriente de aire	<ul style="list-style-type: none"> • La tapa de la rejilla puede estar bloqueada. • Hay que aspirar el prefiltro. • Es preciso sustituir el filtro tipo HEPA. 	<ul style="list-style-type: none"> • Examine la rejilla y la salida del aire y asegúrese de que no haya ningún obstáculo que los bloquee. • Aspire el prefiltro con uno de los cepillos accesorios de su aspiradora. • Sustituya el filtro tipo HEPA.
Menor eliminación de olores	<ul style="list-style-type: none"> • Es preciso sustituir el filtro tipo HEPA. 	<ul style="list-style-type: none"> • Sustituya el filtro tipo HEPA.
Ruido excesivo	<ul style="list-style-type: none"> • La unidad no está plana. 	<ul style="list-style-type: none"> • Coloque la unidad en una superficie plana y uniforme.
La luz de sustitución del filtro sigue encendida después de haber sustituido el filtro	<ul style="list-style-type: none"> • Reinicie el indicador del filtro correspondiente. 	<ul style="list-style-type: none"> • Pulse el botón del ionizador y manténgalo pulsado 3 segundos hasta que el piloto del filtro de sustitución se apague.
Las luces del visor están apagadas	<ul style="list-style-type: none"> • Ajuste de luz nocturna. 	<ul style="list-style-type: none"> • Pulse el botón de luz nocturna hasta que las luces se enciendan/apaguen.

CARATTERISTICHE DEL PRODOTTO

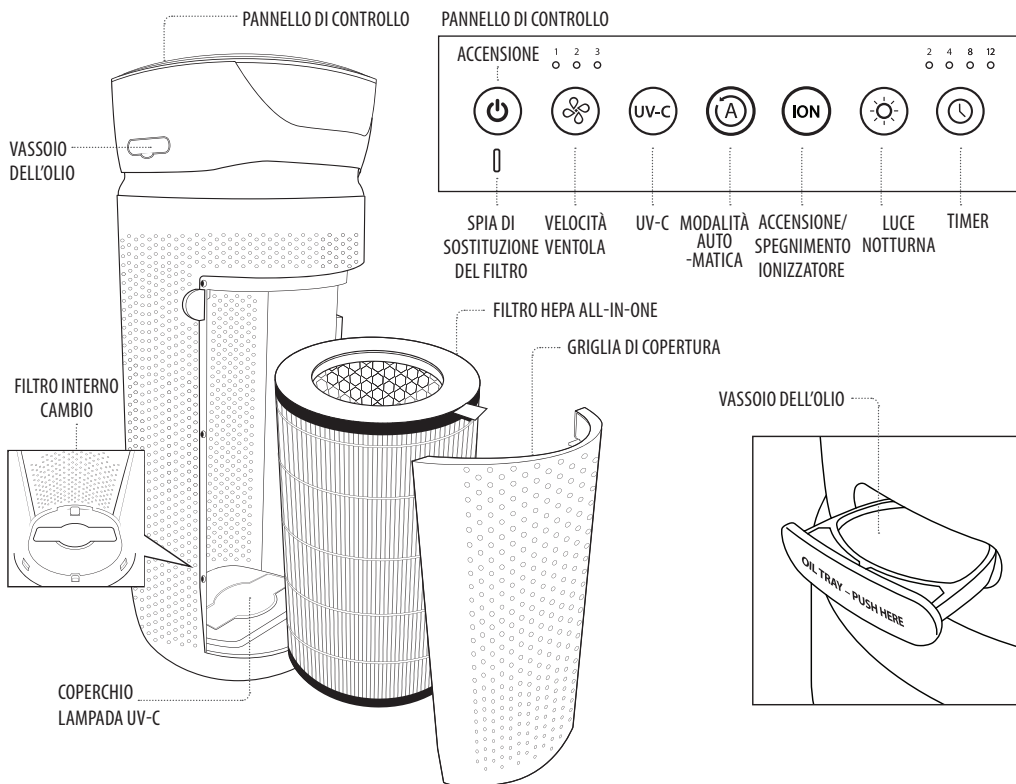

SISTEMA DI FILTRAZIONE TRUE HEPA ALL-IN-ONE

FILTRAZIONE TRUE HEPA

Rimuove fino al 99,97% delle particelle aerotrasportate anche di 0,3 micron (come allergeni, pollini, polvere, germi, peli di animali domestici, odori, spore di muffa e fumo) dall'aria che passa attraverso il filtro.

FILTRAZIONE ANTIODORI AL CARBONIO

Riduce gli odori e i VOC (composti organici volatili)/gas nell'ambiente domestico come dimostrato dai test condotti da un laboratorio esterno.

PREFILTRO

Cattura particelle di grosse dimensioni.

TECNOLOGIA UV-C CON ACCENSIONE/SPEGNIMENTO

Quando accesa, la luce con tecnologia UV-C uccide germi, virus e batteri.

IONIZZATORE CON ACCENSIONE/SPEGNIMENTO

Quando acceso, lo ionizzatore assiste il processo di purificazione dell'aria.

MODALITÀ AUTO/SENSORE DI QUALITÀ DELL'ARIA

Consente di regolare automaticamente la velocità della

ventola, in base alla qualità dell'aria nell'ambiente.

4 VELOCITÀ

Bassa, media, alta e auto.

TIMER INTEGRATO

A scelta tra: 2, 4, 8 o 12 ore.

SPIA DI SOSTITUZIONE DEL FILTRO

Si illumina quando occorre sostituire il filtro.

DIMENSIONI DELLA STANZA CONSIGLIATE

109m²/H / 1176FT²/H. I depuratori d'aria portatili sono più efficaci in stanze con porte e finestre chiuse.

RICAMBIO D'ARIA ALL'ORA

Questo depuratore d'aria, a velocità alta, purificherà l'aria in una stanza chiusa da 109 m² / 1176 FT² (con un soffitto a 2,43 m / 8 FT) una volta all'ora. Il flusso di aria è 264,8M³/H/ 9408 FT³/H.

VASSOIO DELL'OLIO



Comprensivo di 3 tamponi per oli essenziali. Usare in abbinamento oli essenziali (non forniti) per profumare l'aria.

ISTRUZIONI D'USO

PRIMA DI ACCENDERE L'UNITÀ

- Estrarre il depuratore d'aria dalla confezione e rimuovere l'imballaggio protettivo in plastica trasparente.
- Posizionare il depuratore d'aria su una superficie stabile e piana.
- Collegare il cavo di alimentazione a una presa CA standard.

TASTO DI ACCENSIONE E VELOCITÀ DELLA VENTOLA

- Per accendere il depuratore d'aria, premere il tasto  di accensione.
- La ventola del depuratore d'aria può essere impostata su quattro velocità: bassa (1), media (2) e alta (3). Maggiore sarà il livello, più velocemente sarà depurata l'aria. Per selezionare o modificare la velocità della ventola, premere il relativo tasto  fino a raggiungere il livello desiderato.

TECNOLOGIA UV-C CON ACCENSIONE/SPEGNIMENTO

La tecnologia UV-C opzionale uccide germi, virus e batteri penetrando nel loro DNA e causandone la morte o l'incapacità di riprodursi. Premere il tasto **UV-C** per attivare la tecnologia. Si accenderà la luce LED blu. Premi nuovamente il tasto di **UV-C** per disattivare la tecnologia.

MODALITÀ AUTO/SENSORE DI QUALITÀ DELL'ARIA

La modalità auto consente di regolare automaticamente la velocità della ventola in base alla qualità dell'aria dell'ambiente. Il sensore di qualità dell'aria monitora e visualizza la qualità dell'aria dell'ambiente, tramite l'uso di colori, ovvero verde (buona), giallo (media) o rosso (scarsa)

IONIZZATORE CON ACCENSIONE/SPEGNIMENTO

Le particelle di ioni hanno una carica positiva o negativa che si aggancia alle particelle aerotrasportate facilitandone la cattura da parte del sistema di filtrazione. Premere il tasto **ION** per accendere lo ionizzatore. La luce blu si accenderà per indicare che lo ionizzatore è in funzione. Premere nuovamente il tasto **ION** per spegnere lo ionizzatore.

NOTA: Quando lo ionizzatore è in funzione, sulle superfici intorno al depuratore d'aria possono accumularsi particelle di polvere. È possibile rimuoverle passando l'aspirapolvere o un panno morbido inumidito.

NOTA: Quando lo ionizzatore è in funzione, è possibile sentire un crepitio. È normale.

NOTA: Lo ionizzatore produce meno ozono rispetto ai limiti stabiliti di 0,05 ppm. L'ozono può essere pericoloso per gli uccelli e i piccoli animali domestici. Per prevenirne la formazione, usa la funzione di ionizzazione in un'area ben ventilata.

LUCE NOTTURNA

La luce notturna ha 3 opzioni. Premendo il tasto una volta, si accende la luce blu. Premendolo di nuovo, si attiva l'avvertitore sonoro e si spengono le luci del display. Premendolo una terza volta si accendono le luci.

TIMER

Premere il tasto timer  finché sul display non si accenderà l'impostazione desiderata. Il tasto timer  scorrerà attraverso le seguenti impostazioni: 2 ore, 4 ore, 8 ore, 12 ore e spento. Per disattivare il timer in qualsiasi momento, premere il tasto  fino allo spegnimento di tutti i LED. Quando la funzione timer è spenta, il depuratore d'aria funzionerà ininterrottamente.

VASSOIO DELL'OLIO

Usare oli essenziali (non forniti) per profumare l'aria.

NOTA: Usare esclusivamente in abbinamento ai tamponi per oli essenziali HoMedics. Non aggiungere oli essenziali altrove nell'unità poiché potrebbe danneggiarsi.

NOTA: Non lasciare un tappone imbevuto di olio essenziale nel depuratore d'aria per prolungati periodi di inutilizzo.

GLI OLI ESSENZIALI SONO SICURI PER GLI ANIMALI DOMESTICI?

In presenza di animali domestici, gli oli essenziali devono essere sempre usati con cautela. Tenere gli oli essenziali e i prodotti per l'aromaterapia (come i diffusori) fuori dalla portata degli animali domestici. Tenere le bottigliette aperte fuori dalla portata degli animali domestici per evitare che ingeriscano il contenuto. Non raccomandiamo l'uso topico di oli essenziali sugli animali domestici per via del loro forte olfatto: se l'odore non gli piace o li disturba, non possono evitarlo. Quando si diffondono oli essenziali in presenza di animali domestici, avere cura di ventilare bene l'area e lasciare loro la possibilità di uscire. Ogni animale è diverso: osservare con attenzione le singole reazioni la prima volta che si usano oli essenziali. In caso di irritazione, interrompere l'uso di oli essenziali. Raccomandiamo di consultare un veterinario in caso di ingestione degli oli essenziali.

AGGIUNTA DI OLI ESSENZIALI

Questo purificatore per ambienti è certificato dall'ECARF (European Centre for Allergy Research Foundation) come prodotto adatto alle persone che soffrono di allergie. Tale certificazione non è tuttavia garantita se si utilizza la funzione di profumazione con oli essenziali, poiché gli oli essenziali possono causare reazioni allergiche.

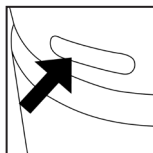

AVVERTENZA: Versando oli essenziali al di fuori dell'apposito vassoio, si danneggerà il depuratore d'aria:

1. Il vassoio dell'olio si trova lungo il lato del depuratore sopra l'avvertitore sonoro.

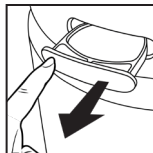

2. Premere per aprire e rimuovere il vassoio.

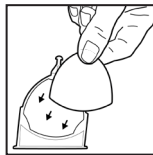

3. Posizionare 1 tampone (3 sono forniti) nel vassoio dell'olio.

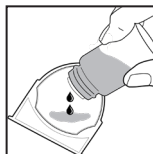

4. Versare 5-7 gocce di olio essenziale sul tampone. È possibile usarne di più o di meno a seconda delle preferenze personali.

AVVERTENZA: Versare l'olio essenziale esclusivamente sul tampone e NON direttamente nel vassoio.

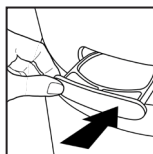

5. Riposizionare il vassoio dell'olio nell'alloggio e premere per chiudere. La fragranza inizierà automaticamente a diffondersi all'accensione del depuratore d'aria.

SOSTITUZIONE DEL FILTRO

SPIA DI SOSTITUZIONE DEL FILTRO

La spia di sostituzione del filtro si illumina quando è necessario sostituire il filtro HEPA in base alle ore di utilizzo del depuratore d'aria.

SOSTITUZIONE DEL FILTRO HEPA

Per un funzionamento ottimale, sostituire ogni 12 mesi in condizioni d'uso normali.

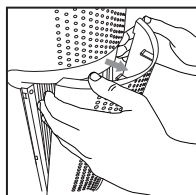

1. Scollegare il depuratore d'aria dalla rete elettrica. Estrarre la griglia di copertura tirandola dai lati.

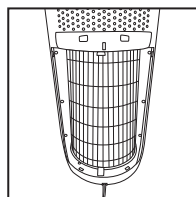

2. Rimuovere la griglia di copertura e riporla a lato.

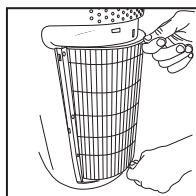

3. Tirare le levette per rimuovere il vecchio filtro.

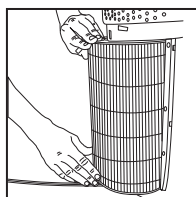

4. Posizionando le levette del filtro verso l'esterno, inserire il filtro HEPA nuovo.

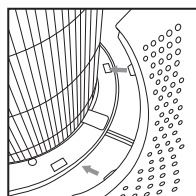

5. Posizionare le levette sul fondo della griglia di copertura in base del depuratore d'aria. Premere delicatamente la griglia di copertura fino a farla scattare in posizione.

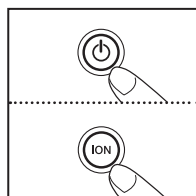

6. Collegare il cavo elettrico a una presa CA standard e premere il tasto di accensione. Tenere premuto il tasto **ION** dello ionizzatore per 3 secondi per resettare la spia.

SOSTITUZIONE DELLA LAMPADA UV-C

SOSTITUZIONE DELLA LAMPADA UV-C

La lampada UV-C è progettata per circa 10.000 ore di utilizzo. Il tasto UV-C sul pannello di controllo lampeggerà in ROSSO quando la lampada si esaurirà e dovrà essere sostituita. Il tasto UV-C si illuminerà di blu una volta sostituita la lampada.

NOTA: Il depuratore dell'aria continuerà a funzionare senza la funzione UV-C quando si brucia la lampada.

ATTENZIONE: Non accendere il depuratore d'aria senza il coperchio protettivo della lampada UV-C.

ATTENZIONE: Scollegare il cavo di alimentazione prima di sostituire la lampada UV-C.

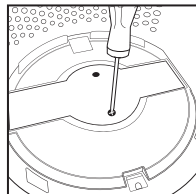

1. Scollegare il depuratore d'aria e rimuovere il filtro HEPA. Usare un cacciavite con testa Phillips (non fornito), svitare le due viti sul coperchio della lampada UV-C.

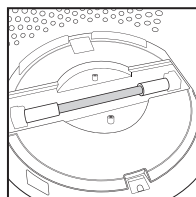

2. Rimuovere il coperchio per accedere alla lampada.

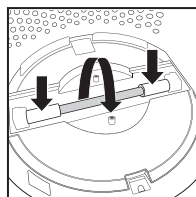

3. Premere delicatamente la lampada ai lati e ruotare fino a rimuoverla.

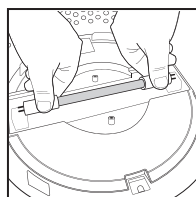

4. Rimuovere e posizionare la lampada UV-C. Riposizionare la griglia di copertura della lampada UV-C, il filtro HEPA e la griglia di copertura.

NOTA: La lampada UV-C contiene mercurio (Hg).

PULIZIA E MANUTENZIONE

PULIZIA DEL PREFILTRO

NOTA: Per ottenere performance migliori, aspirare il prefiltra una volta al mese in condizioni d'uso normali.

1. Scollegare il depuratore d'aria dalla rete elettrica.
2. Rimuovere il filtro HEPA come descritto nella sezione dedicata.
3. Aspirare il lato esterno del filtro HEPA usando la spazzola in dotazione con l'aspirapolvere, e pulire accuratamente.
4. Riposizionare il filtro HEPA nel depuratore d'aria e chiudere la griglia.
5. Collegare il cavo di alimentazione a una presa CA standard.

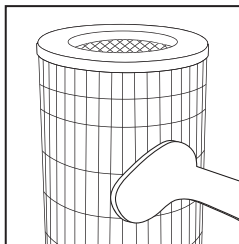

NOTA: Custodire il tampone separatamente durante i periodi di inutilizzo.

PER OTTENERE RISULTATI MIGLIORI

- NON usare MAI acqua né detersivi domestici per pulire il filtro HEPA.
- Pulire l'esterno dell'unità con un panno asciutto all'occorrenza.
- NON usare MAI acqua, cera, lucidante o altre soluzioni chimiche per pulire la parte esterna dell'unità.
- Pulire la griglia di copertura usando un panno umido o la spazzola dell'aspirapolvere all'occorrenza.
- Aspirare il prefiltra una volta al mese in normali condizioni d'uso.
- Sostituire il filtro HEPA ogni 12 mesi in condizioni d'uso normali.
- Usare sempre filtri di ricambio originali HoMedics per performance ottimali.

PULIZIA DEL VASSOIO DELL'OLIO

Aprire il vassoio dell'olio e rimuovere il tampone. I tamponi degli oli essenziali devono essere sostituiti quando si cambia fragranza. Se si continua a usare la stessa fragranza, tenere il tampone usato per l'uso futuro. Passare con un panno morbido l'interno del vassoio. Riposizionare il tampone dell'olio essenziale nel vassoio e richiudere.

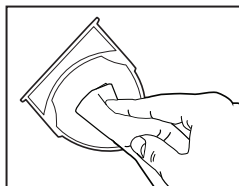

Per acquistare pezzi di ricambio HoMedics originali, visitare il sito www.homedics.it

Confezione di 3 tamponi per fragranza - ARM-PAD3
 Vassoio fragranza (Bianca) - AP-T40WTARM
 Vassoio fragranza (Nero) - AP-T40BKARM
 Filtro HEPA - AP-T40FL
 Lampada UV-C - AP-UVC1
 Coperchio e viti - APUVCCV

RICERCA E RISOLUZIONE DEI PROBLEMI

PROBLEMA	POSSIBILE CAUSA	SOLUZIONE
L'unità non funziona	<ul style="list-style-type: none"> • L'unità non è collegata • Il tasto di accensione non è premuto • L'unità non riceve energia elettrica • Il filtro HEPA non è installato correttamente • La griglia di copertura non è installata correttamente 	<ul style="list-style-type: none"> • Collegare l'unità • Premere il tasto di accensione per accendere l'unità. • Controllare i fusibili oppure provare con una presa differente • Reinstallare il filtro HEPA • Reinstallare la griglia di copertura
Ridurre il flusso d'aria	<ul style="list-style-type: none"> • La griglia posteriore può essere bloccata • Bisogna aspirare il prefiltra • Il filtro HEPA deve essere sostituito 	<ul style="list-style-type: none"> • Assicurarsi che la griglia posteriore e la bocchetta dell'aria non siano ostruite • Aspirare il prefiltra con la spazzola dell'aspirapolvere • Sostituire il filtro HEPA
Minore efficacia antiodori	<ul style="list-style-type: none"> • Il filtro HEPA deve essere sostituito 	<ul style="list-style-type: none"> • Sostituire il filtro HEPA
Rumore eccessivo	<ul style="list-style-type: none"> • L'unità non è in piano 	<ul style="list-style-type: none"> • Posizionare l'unità su una superficie piana
La spia di sostituzione del filtro rimane accesa una volta sostituito il filtro	<ul style="list-style-type: none"> • La spia di sostituzione del filtro deve essere resettata 	<ul style="list-style-type: none"> • Tenere premuto il tasto dello ionizzatore per 3 secondi finché non si spegne la luce di sostituzione del filtro
Il display è spento	<ul style="list-style-type: none"> • Impostazione luce notturna 	<ul style="list-style-type: none"> • Tenere premuto il tasto della luce notturna fino all'accensione/spengimento delle luci desiderate.

PRODUCTKENMERKEN

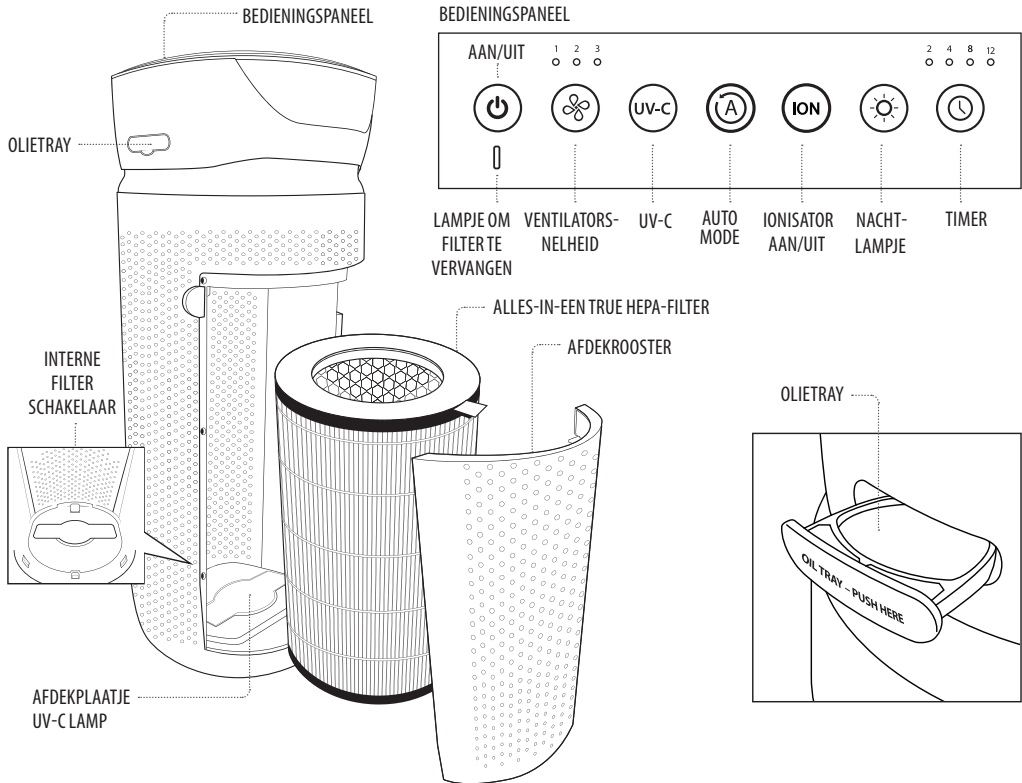

ALLES-IN-EEN TRUE HEPA-FILTRATIESYSTEEM

TRUE HEPA-FILTRATIE

Verwijdert tot 99,97% luchtdeeltjes zo klein als 0,3 micron, zoals allergenen, pollen, stof, bacteriën, huiddeeltjes van huisdieren, geurtjes, sporen van schimmels en rook uit de lucht die door het filter komt.

CO₂-GEURFILTRATIE

Vermindert huishoudgeurtjes en vluchtige organische stoffen (VOS) of gassen, zoals aangetoond door onafhankelijk laboratoriumonderzoek.

PRE-FILTER

Vangt grotere deeltjes.

UV-C TECHNOLOGIE MET AAN/UIT

Indien ingeschakeld doodt de lamp met UV-C technologie ziektekiemen, virussen en bacteriën.

IONISATOR MET AAN/UIT

Indien ingeschakeld draagt de ionisator bij aan het luchtzuiveringsproces.

AUTOMATISCHE MODUS / DEELTJESSENSOR

De snelheid van de ventilator wordt automatisch aangepast aan de kwaliteit van de binnenlucht.

4 SNELHEDEN

Laag, middelmatig, hoog en automatisch.

INGEBOUWDE TIMER

Kies uit 2, 4, 8 of 12 uur.

INDICATOR OM FILTER TE VERVERGEN

Lampje gaat branden wanneer het tijd is om het filter te vervangen.

AANBEVOLEN KAMERGROOTTE

109M²/H / 1176FT²/H. Draagbare luchtzuiveraars zullen effectiever zijn in ruimtes waar alle deuren en ramen gesloten zijn.

LUCHTVERANDERINGEN PER UUR

Deze luchtreiniger zuivert de lucht in een ruimte van 109 M² / 1176 FT² (uitgaande van een plafond met een hoogte van 2,43 M / 8 FT). De reiniger doet dit eenmaal per uur op hoge snelheid in een afgesloten ruimte. De luchtstroom is 264,8 M³/H / 9408 FT³/H.

OLIETRAY

Voorzien van 3 pads voor essentiële oliën. Te gebruiken met essentiële olie (niet inbegrepen) om de lucht te parfumeren.

GEBRUIKSAANWIJZING

VOOR INSCHAKELLEN VAN HET APPARAAT

- Haal de luchtzuiveraar uit de doos en verwijder de transparante beschermende plastic zak.
- Plaats de luchtzuiveraar op een stevige, gelijke ondergrond.
- Steek de stekker in een standaard AC-stopcontact.

AAN/UIT-KNOP EN INSTELLINGEN VENTILATORSNELHEID

- Druk op de aan-knop  om de luchtzuiveraar aan te zetten.
- Deze luchtzuiveraar heeft 4 ventilatorsnelheden: laag (1), medium (2) en hoog (3). Hoe hoger de instelling van de ventilatorsnelheid, hoe sneller de lucht gezuiverd zal worden. Om de ventilatorsnelheid te kiezen of wijzigen, druk op de ventilatorsnelheidsknop  tot de gewenste instelling is bereikt.

UV-C TECHNOLOGIE MET AAN/UIT

De optionele UV-C technologie doodt ziektekiemen, virussen en bacteriën doordat het doordringt in het DNA, waardoor het micro-organisme afsterft of zich niet meer kan vermenigvuldigen. Druk op de knop **UV-C** om de UV-C technologie in te schakelen. Het blauwe lampje zal gaan branden. Druk nogmaals op de knop **UV-C** om de UV-C technologie uit te schakelen.

AUTOMATISCHE MODUS / DEELTJESSENSOR

De snelheid van de ventilator wordt met de Automatische modus automatisch aangepast aan de kwaliteit van de binnenlucht. De Deeltjesensor controleert de luchtkwaliteit en geeft met kleuren de kwaliteit van de binnenlucht weer: groen (goed), geel (verhoogd), of rood (slecht).

IONISATOR-INSTELLING MET AAN/UIT

Iondeeltjes hebben een positieve of negatieve lading die zich bindt aan luchtdeeltjes, waardoor ze gemakkelijker kunnen worden opgevangen door het filtratiesysteem. Druk op de knop **ION** om de ionisator in te schakelen. Het blauwe lampje zal branden om aan te geven dat de ionisator in gebruik is. Druk nogmaals op de knop **ION** om de ionisator uit te schakelen.

OPMERKING: Op de oppervlakken rondom de luchtzuiveraar kunnen stofdeeltjes ophopen wanneer de ionisator in gebruik is. Deze stofdeeltjes kunnen worden opgezogen of weggeveegd met een zachte, vochtige doek.

OPMERKING: U kunt zo nu en dan een ploppend geluid horen wanneer de ionisator in gebruik is. Dit is normaal.

OPMERKING: De ionisator produceert minder ozon dan de UL-limieten van 0,05 ppm. Ozon kan schadelijk zijn voor vogels en kleine huisdieren. Gebruik de ionisatorfunctie in een goed geventileerde ruimte om een te hoog ozongehalte te voorkomen.

NACHTLAMPJE

Het nachtlampje heeft 3 standen. Druk eenmaal op de knop om het blauwe nachtlampje in te schakelen. Druk nogmaals om de blauwe ring van het nachtlampje en de displaylampjes uit te schakelen. Druk een derde keer op de knop om de displaylampjes aan te zetten.

TIMER

Druk op de timerknop  tot de gewenste timer-instelling wordt weergegeven op de display. De timerknop  doorloopt de volgende instellingen: 2 uur, 4 uur, 8 uur, 12 uur, en uit. Om de timer om elk gewenst moment te annuleren, drukt u op de timerknop  tot alle timerlampjes uit zijn. Wanneer de timerfunctie is uitgeschakeld zal de luchtzuiveraar continu werken.

OLIETRAY

Gebruik essentiële olie (niet inbegrepen) om de lucht te parfumeren.

OPMERKING: Alleen te gebruiken met de inbegrepen HoMedics-pads voor essentiële oliën. Voeg geen essentiële olie toe op andere plekken in het apparaat, dit kan schade veroorzaken.

OPMERKING: Laat een gevulde oliepad niet in de luchtzuiveraar zitten wanneer het apparaat langere tijd niet zal worden gebruikt.

ZIJN ESSENTIËLE OLIËN VEILIG OM TE GEBRUIKEN IN DE BUURT VAN HUISDIEREN?

Wees altijd voorzichtig bij het gebruik van essentiële oliën in de buurt van huisdieren. Houd alle essentiële oliën en aromatherapie-producten (zoals diffusers) buiten bereik van huisdieren. Houd open flessen buiten bereik van huisdieren om interne consumptie te voorkomen. Plaatselijk gebruik van essentiële olie op huisdieren wordt afgeraden, omdat ze een sterk reukvermogen hebben en niet van de olie af kunnen komen als ze er last van hebben. Wanneer u essentiële oliën verstuift in de buurt van huisdieren, doe dit dan altijd in een goed geventileerde ruimte en geef uw huisdier de mogelijkheid om de ruimte te verlaten door bijvoorbeeld een deur open te laten. Elk dier is anders, dus let altijd goed op hoe elk dier erop reageert wanneer u voor het eerst een essentiële olie gebruikt. Stop met het gebruik van de essentiële olie wanneer er irritatie optreedt. Wij raden aan om medische hulp te zoeken wanneer de essentiële olie wordt ingeslikt.

ESSENTIËLE OLIE TOEVOEGEN

Deze luchtreiniger is door het European Centre for Allergy Research Foundation (ECARF) gecertificeerd als allergievriendelijk product. Let op: allergievriendelijkheid kan niet langer worden gegarandeerd als de functie Essential Oil Scent Tray wordt gebruikt. Essentiële oliën kunnen namelijk allergische reacties veroorzaken.

WAARSCHUWING: Het toevoegen van olie op een andere plek dan de olietray veroorzaakt schade aan de luchtzuiveraar.

1. De olietray bevindt zich aan de zijkant van de luchtzuiveraar, boven de ring van het nachtlampje.
2. Druk om de tray te openen en eruit te halen.
3. Plaats 1 aromapad (3 inbegrepen) in de olietray.
4. Gebruik 5-7 druppels essentiële olie op de pad. U kunt meer of minder gebruiken afhankelijk van uw persoonlijke voorkeuren.

WAARSCHUWING: Plaats essentiële olie alleen op de pad en NIET direct in de tray.

5. Plaats de olietray terug in het vakje en druk om het te sluiten. De geur zal zich automatisch verspreiden wanneer de luchtzuiveraar wordt aangezet.

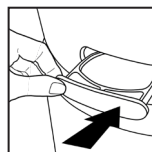
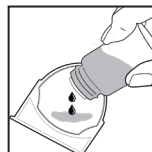
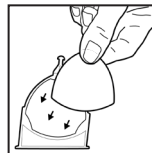
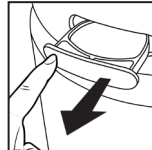
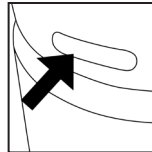

FILTER VERVANGEN

LAMPJE OM FILTER TE VERVANGEN

Het lampje om het filter te vervangen gaat branden wanneer het tijd is om het HEPA-filter te vervangen, op basis van het aantal uren dat de luchtzuiveraar is gebruikt.

HET HEPA-FILTER VERVANGEN

Voor een optimale prestatie dient het filter elke 12 maanden te worden vervangen bij normaal gebruik.

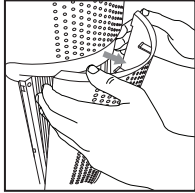

1. Haal de stekker uit het stopcontact. Trek aan de uitsparingen aan beide zijden van het afdekrooster.

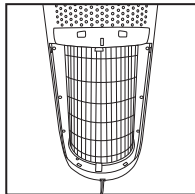

2. Verwijder het afdekrooster en leg het aan de kant.

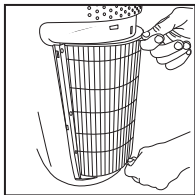

3. Trek aan de lusjes om het oude filter te verwijderen.

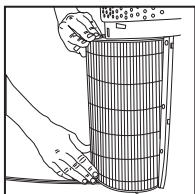

4. Plaats het nieuwe HEPA-filter met de filterlusjes naar buiten gericht.

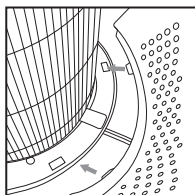

5. Plaats de uiteinden aan de onderkant van het afdekrooster onder in de luchtzuiveraar. Druk het afdekrooster voorzichtig naar voren tot het op zijn plaats klikt.

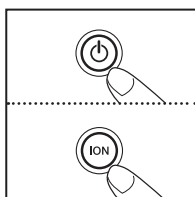

6. Steek de stekker in een standaard AC-contact en druk op de aan-knop  Druk op de ionisatorknop **ION** en houd deze 3 seconden ingedrukt om de indicator te resetten.

UV-C LAMP VERVANGEN

DE UV-C LAMP VERVANGEN

De UV-C lamp is ontworpen om ongeveer 10.000 uur in gebruik mee te gaan. De UV-C knop op het bedieningspaneel knippert met een ROOD lampje wanneer de UV-C lamp is opgebrand en moet worden vervangen. Wanneer de lamp is vervangen wordt de UV-C knop blauw.

OPMERKING: De luchtzuiveraar blijft werken zonder de UV-C functie wanneer de UV-C lamp is opgebrand.

PAS OP: Gebruik de luchtzuiveraar niet zonder de beschermende afdekplaat van de UV-C lamp.

PAS OP: Haal de stekker uit het stopcontact voordat u de UV-C lamp vervangt of onderhoud uitvoert.

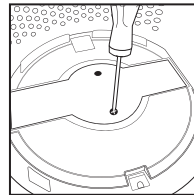

1. Haal de stekker uit het stopcontact en verwijder het HEPA-filter. Gebruik een kruiskopschroevendraaier (niet inbegrepen) om de 2 schroefjes op de afdekplaat van de UV-C lamp los te draaien.

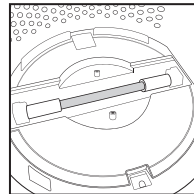

2. Verwijder de afdekplaat om bij de UV-C lamp te komen.

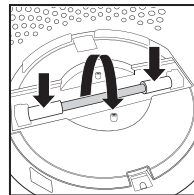

3. Duw voorzichtig vanaf de zijkant en draai de UV-C lamp om hem te verwijderen.

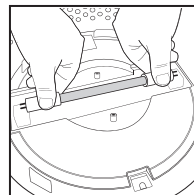

4. Verwijder en vervang de UV-C lamp. Plaats de afdekplaat, het HEPA-filter en het afdekrooster terug.

OPMERKING: De UV-C lamp bevat kwik (Hg).

REINIGEN EN ONDERHOUD

HET PRE-FILTER REINIGEN

OPMERKING: Reinig het pre-filter bij normaal gebruik een keer per maand met een stofzuiger, voor de beste prestaties.

1. Haal de stekker uit het stopcontact.
2. Verwijder het HEPA-filter zoals beschreven staat in het onderdeel Het HEPA-filter vervangen.
3. Reinig de buitenkant van het HEPA-filter grondig met het borstelopzetstuk van uw stofzuiger.
4. Plaats het HEPA-filter terug in de luchtzuiveraar en sluit het afdekrooster.
5. Steek de stekker in een standaard AC-stopcontact.

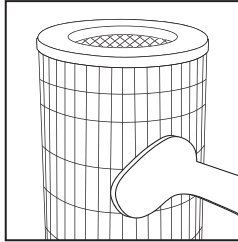

DE OLIE TRAY REINIGEN

Open de olietray en verwijder de pad. De pad voor essentiële olie moet worden vervangen wanneer u overstapt op een andere geur. Als u dezelfde geur wilt blijven gebruiken, kunt u de oliepad bewaren om deze opnieuw te

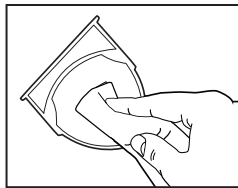

gebruiken. Neem de binnenkant van de olietray af met een zachte doek. Plaats de pad voor essentiële olie terug in de tray en sluit hem.

OPMERKING: Laat de pad voor essentiële olie niet in de olietray zitten wanneer u het apparaat opbergt.

VOOR DE BESTE PRESTATIE

- Gebruik **NOOIT** water of huishoudelijke schoonmaakmiddelen of wasmiddel of het HEPA-filter te reinigen.
- Maak de buitenkant van het apparaat schoon met een droge doek wanneer dit nodig is.
- Gebruik **GEEN** water, wax, poetsmiddel of andere chemische oplossingen om de buitenkant van het apparaat te reinigen.
- Maak wanneer nodig het afdekrooster schoon met een vochtige doek of het borstelopzetstuk van uw stofzuiger.
- Reinig het pre-filter bij normaal gebruik maandelijks met de stofzuiger.
- Vervang het HEPA-filter elke 12 maanden bij normaal gebruik.
- Gebruik voor een optimale werking altijd een goedgekeurd vervangend filter van HoMedics.

Reserveonderdelen van HoMedics zijn verkrijgbaar op visit

www.homedics.co.uk

3-pak aromapads - ARM-PAD3

Aromatray - AP-T40WTARM

HEPA-filter - AP-T40FL

UV-C lamp – AP-UVC1

Deksel en schroeven - APUVCCV

PROBLEEM OPLOSSEN

PROBLEEM	MOGELIJKE OORZAAK	OPLOSSING
Apparaat doet het niet	<ul style="list-style-type: none"> • Stekker zit niet in het stopcontact • Niet op aan/uit-knop gedrukt • Apparaat heeft geen stroom • True HEPA-filter niet correct geplaatst • Afdekrooster niet correct geplaatst 	<ul style="list-style-type: none"> • Steek de stekker in het stopcontact • Druk op de aan/uit-knop om het apparaat in te schakelen • Controleer de stoppen, probeer een ander stopcontact • Plaats het True HEPA-filter opnieuw • Plaats het afdekrooster opnieuw
Verminderde luchtstroom	<ul style="list-style-type: none"> • Het rooster aan de achterkant is mogelijk verstopt • Pre-filter moet worden gestofzuigd • Het True HEPA-filter moet worden vervangen 	<ul style="list-style-type: none"> • Controleer of het rooster aan de achterkant en de luchtuitlaat niet worden geblokkeerd • Reinig het pre-filter met het borstelopzetstuk van uw stofzuiger • Vervang het True HEPA-filter
Verminderde verwijdering van geurtjes	<ul style="list-style-type: none"> • Het True HEPA-filter moet worden vervangen 	<ul style="list-style-type: none"> • Vervang het True HEPA-filter
Buitensporig veel lawaai	<ul style="list-style-type: none"> • Het apparaat staat niet waterpas 	<ul style="list-style-type: none"> • Plaats het apparaat op een stevige, gelijke ondergrond
Vervang filter-lampje blijft branden na filter vervanging	<ul style="list-style-type: none"> • De indicator voor het vervangen van het filter moet worden gereset 	<ul style="list-style-type: none"> • Houd de ionisator-knop 3 seconden ingedrukt tot het lampje om het filter te vervangen wordt uitgeschakeld
Displaylampjes zijn uitgeschakeld	<ul style="list-style-type: none"> • Instelling nachtlampje 	<ul style="list-style-type: none"> • Druk op de knop van het nachtlampje tot de gewenste lampjes aan/uit staan

FUNKCJE PRODUKTU

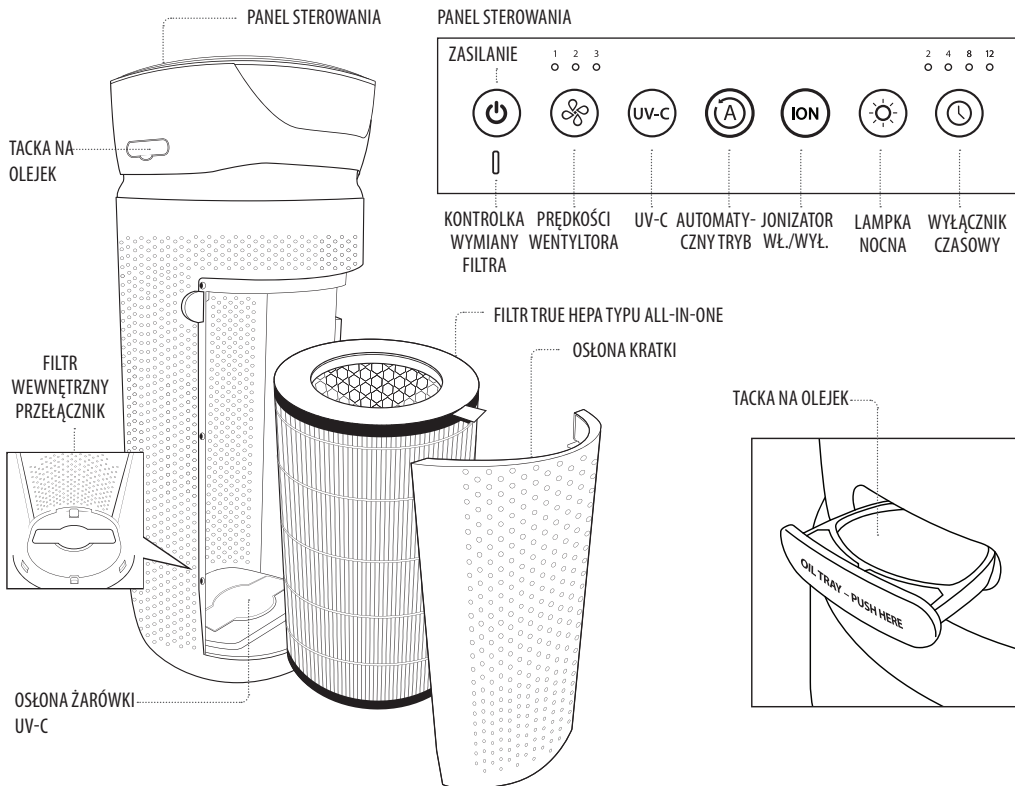

SYSTEM FILTRACJI TRUE HEPA TYPU ALL-IN-ONE

FILTRACJA TRUE HEPA

Usuwa z powietrza przechodzącego przez filtr do 99,97% przenoszonych drogą lotną drobin o wielkości do 0,3 mikrona, takich jak alergeny, pyłki, kurz, zarazki, łupież zwierzęcy, woń, zarodniki pleśni i dym.

FILTRACJA WĘGLOWA

Jak wykazały niezależne badania laboratoryjne, eliminuje zapachy domowe i lotne związki organiczne / gazy.

FILTR WSTĘPNY

Wychwytuje duże cząstki.

TECHNOLOGIA UV-C Z MOŻLIWOŚCIĄ WŁ./WYŁ.

Po włączeniu funkcji technologia UV-C eliminuje zarazki, wirusy i bakterie.

JONIZATOR Z FUNKCJĄ WŁ./WYŁ.

Po włączeniu funkcji jonizator wspomaga proces oczyszczania powietrza.

TRYB AUTOMATYCZNY/CZUJNIK CZĄSTECZEK

Automatycznie reguluje prędkość obrotową wentylatora w zależności od jakości powietrza w pomieszczeniu

4 PRĘDKOŚCI

Niska, średnia, wysoka i automatyczna.

WBUDOWANY WYŁĄCZNIK CZASOWY

Wybór ustawienia 2, 4, 8 lub 12 godzin.

WSKAŹNIK WYMIANY FILTRA

Włącza się, gdy nadszedł czas na wymianę filtra.

SUGEROWANA WIELKOŚĆ POMIESZCZENIA

109 m²/1176 stóp kw. Przenośne oczyszczacze powietrza działają skuteczniej w pomieszczeniach z zamkniętymi drzwiami i oknami.

LICZBA WYMIAN POWIETRZA NA GODZINĘ

Urządzenie oczyszcza powietrze w pomieszczeniu o wielkości 109 m²/1176 stóp kw. (przyjmując wysokość pomieszczenia 2,43 m/8 stóp) 1x na godzinę (przy ustawieniu dużej prędkości w zamkniętym pomieszczeniu). Prędkość przepływu powietrza wynosi 264,8 m³/h. / 9408 stóp szesc./h.

TACKA NA OLEJEK



Zawiera 3 wkłady na olejki eteryczne. Używaj z olejkiem eterycznym (brak w zestawie), aby rozpuścić zapach w powietrzu.

INSTRUKCJA OBSŁUGI

PRZED WŁĄCZENIEM URZĄDZENIA

- Wyciągnij oczyszczacz powietrza z pudełka i usuń przezroczystą folię ochronną z tworzywa sztucznego.
- Umieść oczyszczacz powietrza na twardej, równej powierzchni.
- Podłącz kabel zasilający do standardowego gniazda prądu przemienneego.

PRZYCIŚK ZASILANIA I USTAWIENIA PRĘDKOŚCI WENTYLATORA

- Aby włączyć oczyszczacz, naciśnij przycisk zasilania .
- Oczyszczacz powietrza oferuje 3 prędkości wentylatora: małą (1), średnią (2) i dużą (3). Im większa prędkość wentylatora, tym szybsze oczyszczanie powietrza. Aby wybrać lub zmienić prędkość, naciśnij przycisk prędkości wentylatora  do uzyskaniażądanego ustawienia.

TECHNOLOGIA UV-C Z MOŻLIWOŚCIĄ WŁ./WYŁ.

Opcjonalna technologia UV-C eliminuje zarazki, wirusy i bakterie. Promieniowanie przenika do DNA mikroorganizmów, skutkując ich śmiercią lub niemożnością rozmnażania. Naciśnij przycisk **UV-C**, aby włączyć technologię UV-C. Niebieska dioda LED zacznie świecić. Ponownie naciśnij przycisk **UV-C**, aby wyłączyć technologię UV-C.

TRYB AUTOMATYCZNY/CZUJNIK CZĄSTECZEK

Tryb automatyczny automatycznie reguluje prędkość obrotową wentylatora w zależności od jakości powietrza w pomieszczeniu. Czujnik cząsteczek jakości powietrza monitoruje i wyświetla jakość powietrza w pomieszczeniu w następujących kolorach: zielony (dobra), żółty (podwyższona) lub czerwony (słaba).

JONIZATOR Z FUNKCJĄ WŁ./WYŁ.

Jony mają dodatni lub ujemny ładunek elektryczny, który przylega do drobin przenoszonych drogą lotną, ułatwiając ich wychwycenie przez system filtracji. Naciśnij przycisk **ION**, aby włączyć jonizator. Niebieska lampka zacznie świecić, wskazując działanie jonizatora. Ponownie naciśnij przycisk **ION**, aby wyłączyć jonizator.

UWAGA: W czasie działania jonizatora na powierzchniach wokół oczyszczacza powietrza mogą gromadzić się cząstki kurzu. Kurz można usunąć odkurzaczem lub zetrzeć miękką, wilgotną szmatką.



UWAGA: W czasie działania jonizatora od czasu do czasu możesz słyszeć trzaski. Jest to normalne zjawisko.

UWAGA: Jonizator wytwarza mniej ozonu niż wynosi limit 0,05 ppm ustalony przez normę UL. Ozon może stwarzać zagrożenie dla ptaków i małych zwierząt domowych. Aby uniknąć nagromadzenia ozonu, korzystaj z funkcji jonizatora w dobrze wentylowanym pomieszczeniu.

LAMPKA NOCNA

Lampka nocna oferuje 3 opcje. Jednokrotnie naciśnij przycisk lampki nocnej, aby włączyć niebieską lampkę nocną. Naciśnij przycisk ponownie, aby włączyć niebieskie nocne oświetlenie pierścieniowe i wyłączyć podświetlenie wyświetlacza. Naciśnij przycisk po raz trzeci, aby włączyć podświetlenie wyświetlacza.

WYŁĄCZNIK CZASOWY

Naciśnij przycisk wyłącznika czasowego , aż na wyświetlaczu pojawi się żądane ustawienie. Przycisk wyłącznika czasowego  wyświetla kolejno następujące ustawienia: 2 godziny, 4 godziny, 8 godzin, 12 godzin i WYŁ. Aby w dowolnej chwili anulować ustawienie, naciśnij przycisk wyłącznika czasowego , aż wyłączy się wszystkie powiązane diody LED. Po dezaktywacji ustawienia wyłącznika czasowego oczyszczacz powietrza będzie działał w trybie ciągłym.

TACKA NA OLEJEK

Użyj olejku eterycznego (brak w zestawie), aby rozpuścić zapach w powietrzu.

UWAGA: Należy używać wyłącznie dołączonych do zestawu wkładów na olejki eteryczne HoMedics. Nie należy umieszczać olejków eterycznych w żadnym innym miejscu urządzenia, ponieważ może to doprowadzić do

uszkodzenia.

UWAGA: Nie pozostawiaj w oczyszczaczu wkładu nasączonego olejkiem eterycznym, jeżeli urządzenie nie będzie używane przez dłuższy czas.

CZY OLEJKÓW ETERYCZNYCH MOŻNA UŻYWAĆ W OBECNOŚĆ ZWIERZĄT DOMOWYCH?

Należy zawsze zachować ostrożność, używając olejków eterycznych w obecności zwierząt domowych. Wszystkie olejki eteryczne i produkty do aromaterapii (np. dyfuzory) należy trzymać poza zasięgiem zwierząt domowych. Otwarte butelki należy trzymać z dala od zwierząt domowych, aby uniemożliwić spożycie przez nie produktu. Nie zalecamy miejscowego stosowania olejków eterycznych na zwierzętach domowych, ponieważ zwierzęta mają bardzo silny węch i nie mogą pozbyć się olejku, jeżeli nie przypadnie im do gustu lub spowoduje podrażnienie. Rozpuszczając olejki eteryczne w obecności zwierząt, należy robić to w dobrze wentylowanym miejscu. Ponadto należy umożliwić zwierzętom opuszczenie pomieszczenia (np. pozostawiając otwarte drzwi). Każde zwierzę jest inne. Dlatego uważnie obserwuj swojego ulubieńca podczas pierwszego stosowania olejku eterycznego. W razie wystąpienia podrażnienia zaprzestań używania danego olejku eterycznego. W razie spożycia olejku eterycznego zalecamy skorzystanie z pomocy medycznej.

DODAWANIE OLEJKÓW ETERYCZNYCH

Oczyszczacz powietrza jest opatrzony certyfikatem Europejskiej Fundacji Badań nad Alergiami (ECARF) jako produkt przyjazny dla alergików. Należy pamiętać, że przyjazność dla alergików nie jest gwarantowana w razie korzystania z funkcji tacki na olejki z uwagi na fakt, że olejki eteryczne mogą wywoływać reakcje alergiczne.

OSTRZEŻENIE: Umieszczenie olejku w innym miejscu niż tacka spowoduje uszkodzenie oczyszczacza powietrza.

1. Tacka na olejek znajduje się z boku oczyszczacza, powyżej nocnego oświetlenia pierścieniowego.

2. Popchnij, aby otworzyć i wyjąć tackę.

3. Umieść 1 wkład aromatyczny (3 w zestawie) w tacke na olejek.

4. Dodaj 5–7 kropli olejku eterycznego na wkład. W zależności od preferencji możesz zwiększyć lub zmniejszyć ilość.

OSTRZEŻENIE: Olejek eteryczny należy umieszczać wyłącznie na wkładzie, a NIE bezpośrednio na tacke.

5. Umieść tackę na olejek z powrotem w przegrodzie i popchnij, aby zamknąć. Zapach będzie odczuwalny natychmiast po włączeniu oczyszczacza powietrza.

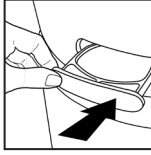
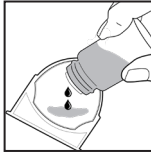
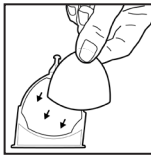
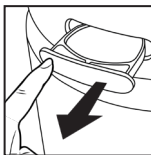
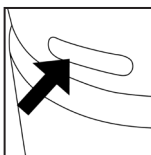

WYMIANA FILTRA

KONTROLKA WYMIANY FILTRA

Kontrolka wymiany filtra włącza się, gdy nadejdzie czas na wymianę filtra HEPA. Potrzeba wymiany filtra oceniana jest na podstawie godzin pracy oczyszczacza powietrza.

WYMIANA FILTRA HEPA

Aby zapewnić optymalne działanie urządzenia, w normalnych warunkach użytkowania filtr należy wymieniać co 12 miesięcy.

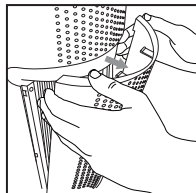

1. Odłącz oczyszczacz powietrza od zasilania. Pociągnij za wgłębienia po bokach osłony kratki.

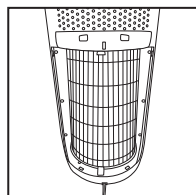

2. Zdejmij i odłóż osłonę kratki.

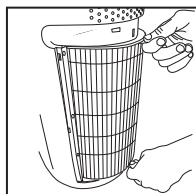

3. Pociągnij występy, aby wyjąć zużyty filtr.

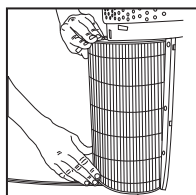

4. Gdy występy skierowane są na zewnątrz, włóż nowy filtr HEPA do urządzenia.

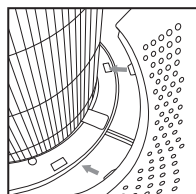

5. Umieść występy na spodzie osłony kratki, w podstawie oczyszczacza powietrza. Delikatnie pchnij osłonę kratki, aż zatrzaśnie się w położeniu końcowym.

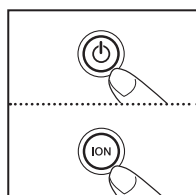

6. Podłącz kabel zasilający do standardowego gniazda prądu przemiennego i naciśnij  przycisk zasilania. Następnie naciśnij i przytrzymaj przycisk **ION** przez 3 sekundy, aby zresetować kontrolkę.

WYMIANA ŻARÓWKI UV-C

WYMIANA ŻARÓWKI UV-C

Żarówkę UV-C zaprojektowano z myślą o około 10 tys. godzin pracy. Po zużyciu żarówki przycisk UV-C na panelu sterowania będzie migał na CZERWONO. Po wymianie żarówki przycisk UV-C zmieni kolor na niebieski.

UWAGA: Po zużyciu żarówki UV-C oczyszczacz powietrza będzie działał bez funkcji UV-C.

PRZESTROGA: Nie korzystaj z oczyszczacza powietrza bez osłony żarówki UV-C.

PRZESTROGA: Odłącz kabel zasilający przed przystąpieniem do wymiany lub obsługi żarówki UV-C.

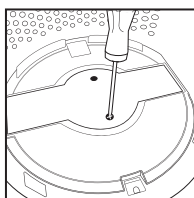

1. Odłącz oczyszczacz powietrza od zasilania i wyjmij filtr HEPA. Za pomocą śrubokręta krzyżakowego (brak w zestawie) odkręć 2 śruby mocujące osłonę żarówki UV-C.

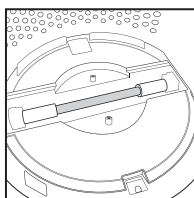

2. Zdejmij osłonę, aby uzyskać dostęp do żarówki UV-C.

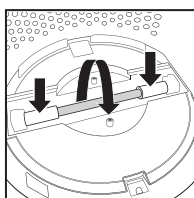

3. Delikatnie pchnij z boku i odkręć żarówkę UV-C.

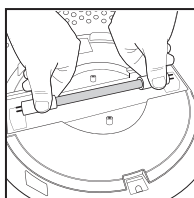

4. Wyjmij i wymień żarówkę UV-C. Ponownie załóż osłonę żarówki UV-C, filtr HEPA i osłonę kratki.

UWAGA: Żarówka UV-C zawiera rtęć (Hg).

CZYSZCZENIE I KONSERWACJA

CZYSZCZENIE FILTRA WSTĘPNEGO

UWAGA: Aby zapewnić najlepsze działanie, w normalnych warunkach użytkowania filtr wstępny należy odkurzać raz w miesiącu.

1. Odłącz oczyszczacz powietrza od zasilania.
2. Wyjmij filtr HEPA zgodnie z opisem w sekcji Wymiana filtra HEPA.
3. Starannie odkurz zewnętrzną powierzchnię filtra HEPA za pomocą nasadki ze szczotką dołączonej do odkurzacza.
4. Umieść filtr HEPA z powrotem w osuszaczu powietrza i załóż kratkę.
5. Podłącz kabel zasilający do standardowego gniazda prądu przemiennego.

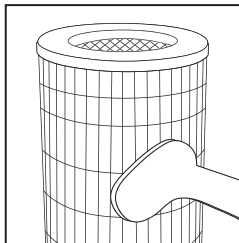

UWAGA: Na czas przechowywania urządzenia wyjmij wkład na olejek eteryczny z tacki na olejek.

WSKAZÓWKI ZAPEWNIAJĄCE NAJLEPSZE DZIAŁANIE

- NIGDY nie czyść filtra HEPA za pomocą wody ani domowych środków czyszczących lub detergentów.
- W razie potrzeby zewnętrzne powierzchnie urządzenia należy czyścić suchą szmatką.
- NIGDY nie używaj wody, wosku, lakieru ani roztworów chemicznych do czyszczenia powierzchni zewnętrznych urządzenia.
- W miarę potrzeby czyść osłonę kratki wilgotną szmatką lub nasadką ze szczotką dołączonej do odkurzacza.
- W normalnych warunkach użytkowania odkurzaj filtr wstępny co miesiąc.
- W normalnych warunkach użytkowania wymieniaj filtr HEPA co 12 miesięcy.
- Aby zapewnić jak najlepsze działanie urządzenia, zawsze używaj oryginalnych filtrów zamiennych HoMedics.

CZYSZCZENIE TACKI NA OLEJEK

Otwórz tackę na olejek i wyjmij wkład. Wkłady na olejki eteryczne należy wymieniać podczas zmiany olejku eterycznego. Jeżeli chcesz używać tego samego zapachu, zachowaj wkład na olejek eteryczny do późniejszego użytku. Przetrzyj wnętrze tacki na olejek miękką szmatką. Umieść wkład na olejek eteryczny z powrotem w tacce i zamknij.

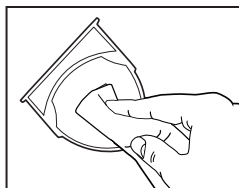

Oryginalne części zużywalne/zamiennne HoMedics można nabyć pod adresem www.homedics.co.uk

Zestaw wkładów na olejki eteryczne (3 szt.) – ARM-PAD3

Tacka na olejek – AP-T40WTARM

Filtr HEPA – AP-T40FL

Żarówka UV-C – AP-UVC1

Osłona i śruby – APUVCCV

WYKRYWANIE I USUWANIE USTEREK

PROBLEM	MOŻLIWA PRZYCZYNA	ROZWIĄZANIE
Urządzenie nie działa	<ul style="list-style-type: none"> • Urządzenie nie jest podłączone do zasilania • Nie wciśnięto przycisku zasilania • Brak zasilania urządzenia • Filtr HEPA nie jest założony poprawnie • Osłona kratki nie jest założona poprawnie 	<ul style="list-style-type: none"> • Podłącz urządzenie do zasilania • Naciśnij przycisk zasilania, aby włączyć zasilanie • Sprawdź bezpieczniki; spróbuj podłączyć urządzenie do innego gniazda • Załóż ponownie filtr HEPA • Załóż ponownie osłonę kratki
Zmniejszony przepływ powietrza	<ul style="list-style-type: none"> • Tylna kratka może być zablokowana • Filtr wstępny wymaga odkurzenia • Należy wymienić filtr HEPA 	<ul style="list-style-type: none"> • Upewnij się, że nic nie przysłania tylnej kratki ani wylotu powietrza • Odkurz filtr wstępny nasadką ze szczotką dołączonej do odkurzacza • Wymień filtr HEPA
Mniejsza skuteczność usuwania zapachów	<ul style="list-style-type: none"> • Należy wymienić filtr HEPA 	<ul style="list-style-type: none"> • Wymień filtr HEPA
Nadmierny hałas	<ul style="list-style-type: none"> • Urządzenie nie jest wypoziomowane 	<ul style="list-style-type: none"> • Umieść urządzenie na płaskiej, równej powierzchni
Kontrolka wymiany filtra pozostaje włączona po zmianie filtra	<ul style="list-style-type: none"> • Kontrolka wymiany filtra wymaga zresetowania 	<ul style="list-style-type: none"> • Naciśnij i przytrzymaj przycisk jonizatora przez 3 sekundy, aż kontrolka wymiany filtra wyłączy się
Wyłączone podświetlenie	<ul style="list-style-type: none"> • Ustawienie lampki nocnej 	<ul style="list-style-type: none"> • Naciskaj przycisk lampki nocnej, aż żądane światła włączą/wyłączą się

VLASTNOSTI PRODUKTU

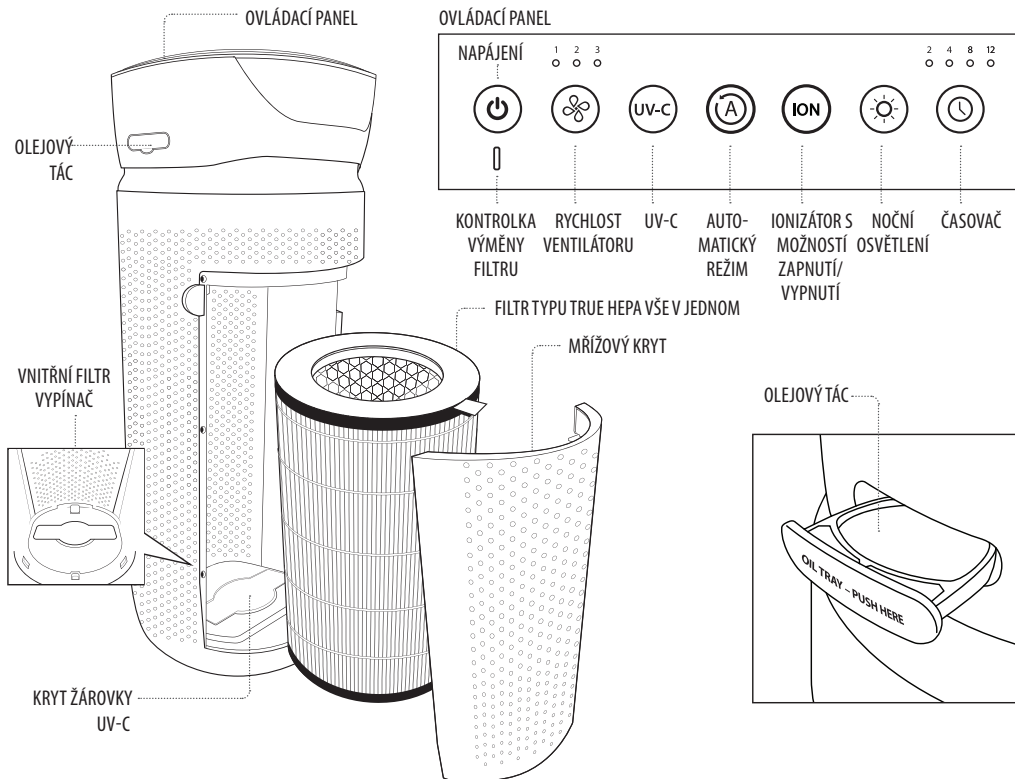

FILTRAČNÍ SYSTÉM TYPU TRUE HEPA VŠE V JEDNOM

FILTRACE TYPU TRUE HEPA

Ze vzduchu procházejícího filtrem odstraňuje až 99,97 % polévatých částic o velikosti až 0,3 mikrometrů, jako jsou alergie, pyl, prach, mikroby, zvířecí chlupy, zápach, výrasy a kouř.

UHLÍKOVÁ FILTRACE ZÁPACHU

Podle výsledků testování provedeného nezávislou laboratoří eliminuje zápach v domácnosti a těkavé organické látky/plyny.

PŘEDŘAZENÝ FILTR

Zachycuje velké částice.

TECHNOLOGIE UV-C S MOŽNOSTÍ ZAPNUTÍ/VYPNUTÍ

Když je technologie UV-C zapnutá, ničí mikroby, viry a bakterie.

IONIZÁTOR S MOŽNOSTÍ ZAPNUTÍ/VYPNUTÍ

Když je ionizátor zapnutý, pomáhá s procesem čištění vzduchu.

AUTOMATICKÝ REŽIM / ČÁSTICOVÝ SNÍMAČ

Automaticky mění rychlost ventilátoru podle vnitřní kvality vzduchu.

4 RYCHLOSTI

Nízká, střední, vysoká a automatická.

VESTAVĚNÝ ČASOVAČ

Nastavit lze 2, 4, 8 nebo 12 hodin.

KONTROLKA VÝMĚNY FILTRU

Rozsvítí se ve chvíli, kdy je třeba vyměnit filtr.

DOPORUČENÁ VELIKOST MÍSTNOSTI

109 m² / 1176 stop². Přenosné čističky vzduchu pracují efektivněji, když jsou v místnosti zavřena všechna okna a dveře.

VÝMĚNA VZDUCHU ZA HODINU

Když je nastavena vysoká rychlost, tato čistička vzduchu vyčistí vzduch v uzavřené místnosti o ploše 109 m² / 1176 stop² (za předpokladu, že se strop nachází ve výšce 2,43 m / 8 stop) jednou za hodinu. Průtok vzduchu činí 264,8 m³/h / 9408 stop³/h.

OLEJOVÝ TÁČ



Zahrnuje 3 podušky na esenciální oleje. Při použití esenciálního oleje (není součástí dodávky) může být do vzduchu uvolňována vůně.

POKYNY K OBSLUZE

PŘED ZAPNUTÍM JEDNOTKY

- Vybalte čističku vzduchu z krabice a odstraňte průhledný plastový ochranný sáček.
- Postavte čističku vzduchu na pevný a rovný povrch.
- Připojte napájecí kabel do standardní elektrické zásuvky.

VYPÍNAČ A NASTAVENÍ RYCHLOST VENTILÁTORU

- Čističku vzduchu zapnete stisknutím vypínače .
- Tato čistička vzduchu disponuje 3 různými rychlostmi ventilátoru: nízká (1), střední (2) a vysoká (3). Čím vyšší nastavení rychlosti ventilátoru, tím rychleji bude vzduch čištěn. Rychlost ventilátoru lze nastavit opakovaným stisknutím tlačítka rychlosti ventilátoru , dokud nebude dosaženo požadované nastavení.

TECHNOLOGIE UV-C S MOŽNOSTÍ ZAPNUTÍ/VYPNUTÍ

Volitelná technologie UV-C ničí mikroby, viry a bakterie narušením jejich DNA, v důsledku čehož jsou tyto mikroorganismy usmrceny nebo přestanou mít schopnost reprodukce. Technologii UV-C zapnete stisknutím tlačítka UV-C. Rozsvítí se modrá kontrolka. Technologii UV-C vypnete opětovným stisknutím tlačítka UV-C.

AUTOMATICKÝ REŽIM / ČÁSTICOVÝ SNÍMAČ

Automatický režim automaticky mění rychlost ventilátoru podle vnitřní kvality vzduchu. Částicový snímač kvalitu vzduchu sleduje vnitřní kvalitu vzduchu a znázorňuje ji následujícími barvami: zelená (dobrá), žlutá (zhoršená), červená (špatná).

NASTAVENÍ IONIZÁTORU S MOŽNOSTÍ ZAPNUTÍ/VYPNUTÍ

Nabitě částice mají kladný nebo záporný náboj, který se přichytí k poléťavým částicím, díky čemuž jsou tyto částice snáze zachyceny filtračním systémem. Ionizátor zapnete stisknutím tlačítka **ION**. Používání ionizátoru je signalizováno rozsvícením modré kontrolky. Ionizátor vypnete opětovným stisknutím tlačítka **ION**.

POZNÁMKA: Když je používán ionizátor, mohou se na površích v okolí čističky vzduchu shromažďovat prachové částice. Tyto prachové částice lze vysát nebo setřít měkkým, vlhkým hadříkem.



POZNÁMKA: Když je používán ionizátor, může zařízení občas vydávat praskavý zvuk. Jedná se o běžný jev.

POZNÁMKA: Ionizátor produkuje méně ozónu, než je standardní limit UL 0,05 ppm. Ozón může mít škodlivé účinky, pokud se v blízkosti nachází ptáci nebo malá zvířata. Aby nedocházelo k nashromáždění ozónu, používejte ionizátor na dobře větraných místech.

NOČNÍ OSVĚTLENÍ

Noční osvětlení má 3 možnosti. Jedním stisknutím tlačítka nočního osvětlení zapnete modré noční osvětlení. Opětovným stisknutím zapnete modrý kroužek nočního osvětlení a vypnete podsvícení displeje. Třetím stisknutím zapnete podsvícení displeje.

ČASOVAČ

Opakovaně stisknete tlačítko časovače , dokud se na displeji nezobrazí požadované nastavení časovače. Tlačítko časovače  slouží k procházení těmito nastaveními: 2 hodiny, 4 hodiny, 8 hodin, 12 hodin a vypnuto. Časovač můžete kdykoliv zrušit opakovaným stisknutím tlačítka časovače , dokud nezhasnou všechny kontrolky časovače. Když je časovač vypnutý, bude čistička vzduchu spuštěna nepřetržitě.

OLEJOVÝ TÁČ

Při použití esenciálního oleje (není součástí dodávky) může být do vzduchu uvolňována vůně.

POZNÁMKA: Používejte výhradně dodané podušky na esenciální olej

HoMedics. Esenciální oleje nedolévejte na žádné jiné místo jednotky, jinak by mohlo dojít k poškození.

POZNÁMKA: Pokud čistička vzduchu nebude delší dobu používána, nenechávejte v ní podušky napuštěné esenciálním olejem.

JE POUŽITÍ ESENCIÁLNÍCH OLEJŮ BEZPEČNÉ, KDYŽ SE V BLÍZKOSTI POHYBUJÍ ZVÍŘATA?

Při používání esenciálních olejů v blízkosti zvířat je vždy třeba dbát opatrnosti. Všechny esenciální oleje a aromaterapeutické produkty (jako jsou rozprašovače) uchovávejte mimo dosah zvířat. Otevřené lahvičky uchovávejte mimo dosah zvířat, aby nemohlo dojít k vnitřnímu požití. Nedoporučujeme používat esenciální oleje na zvířata, protože zvířata mají silně vyvinutý čich, a když jim bude pach oleje vadit nebo je bude rušit, nedokážou se ho zbavit. Při rozprašování esenciálních olejů v blízkosti zvířat je nutné zajistit dobrou ventilaci prostoru a ponechat zvířatům možnost opuštění prostoru (například nechat otevřené dveře). Každé zvíře je jiné, a proto pozorně sledujte, jak bude zvíře na první použití esenciálního oleje reagovat. Pokud dojde k podráždění, přestaňte esenciální olej používat. Při požití esenciálního oleje doporučujeme vyhledat lékařskou pomoc.

PŘIDÁNÍ ESENCIÁLNÍCH OLEJŮ

Tato čistička vzduchu byla certifikována Evropským centrem pro výzkum alergií (ECARF) jako produkt vhodný pro alergiky. Upozorňujeme, že v případě použití tácu na aromatické esenciální oleje nelze vhodnost pro alergiky zaručit, protože esenciální oleje mohou způsobovat alergické reakce.

VAROVÁNÍ: Pokud olej doplníte na jiné místo než na olejový táč, dojde k poškození čističky vzduchu.

1. Olejový táč se nachází na boku čističky vzduchu nad kroužkem nočního osvětlení.

2. Táč otevřete a vyjměte zatlačením.

3. Do olejového tácu umístěte 1 aromatickou podušku (dodávány jsou 3 podušky).

4. Na podušku nakapejte 5–7 kapek esenciálního oleje. Dle svých preferencí můžete použít i menší či větší množství.

VAROVÁNÍ: Esenciální olej nalévejte pouze na podušku, NIKOLIV přímo na táč.

5. Umístěte olejový táč zpět do jednotky a zatlačením jej zavřete. Vůně se bude automaticky uvolňovat, jakmile se čistička vzduchu zapne.

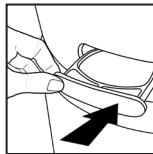
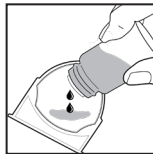
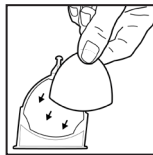
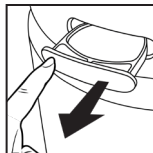
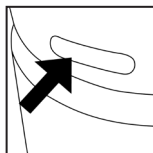

VÝMĚNA FILTRU

KONTROLKA VÝMĚNY FILTRU

Jakmile je čas na výměnu filtru typu HEPA na základě provozních hodin čističky vzduchu, rozsvítí se kontrolka výměny filtru.

VÝMĚNA FILTRU TYPU HEPA

Při běžném používání je třeba za účelem dosažení optimálního fungování měnit filtr každých 12 měsíců.

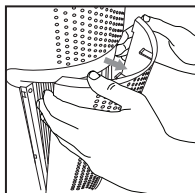

1. Odpojte čističku vzduchu z elektrické zásuvky. Zatahněte za prohlubně na obou stranách mřížového krytu.

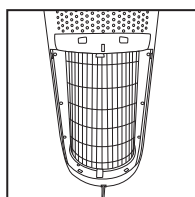

2. Sejměte mřížový kryt a položte jej stranou.

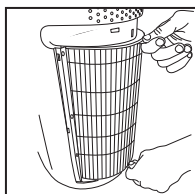

3. Zatažením za výstupky vyjměte starý filtr.

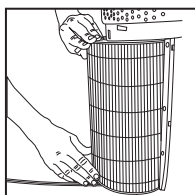

4. Vložte nový filtr typu HEPA tak, aby jeho výstupky směřovaly ven.

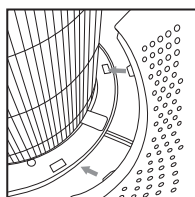

5. Umístěte výstupky na dolní straně mřížového krytu do základny čističky vzduchu. Mřížový kryt jemně zatlačte na místo tak, aby se zajistil.

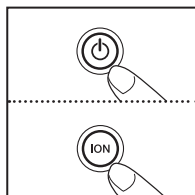

6. Připojte napájecí kabel do standardní elektrické zásuvky a stiskněte vypínač . Podržením tlačítka ionizátoru **ION** po dobu 3 sekund resetujte kontrolku.

VÝMĚNA ŽÁROVKY UV-C

VÝMĚNA ŽÁROVKY UV-C

Životnost žárovky UV-C činí přibližně 10 000 provozních hodin. V případě vypálení žárovky UV-C nebo nutnosti její výměny začne tlačítko UV-C na ovládacím panelu blikat ČERVENOU barvou. Po výměně žárovky změní tlačítko UV-C barvu na modrou.

POZNÁMKA: V případě vypálení žárovky UV-C bude čistička vzduchu i nadále fungovat, pouze funkce UV-C bude vypnuta.

UPOZORNĚNÍ: Nezapínejte čističku vzduchu bez nasazeného ochranného krytu žárovky UV-C.

UPOZORNĚNÍ: Před opravou nebo výměnou žárovky UV-C odpojte zařízení od elektrické sítě.

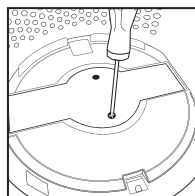

1. Odpojte čističku vzduchu z elektrické zásuvky a vyjměte filtr typu HEPA. Křížovým šroubovákem PH (není součástí balení) odšroubujte 2 šrouby nacházející se na krytu žárovky UV-C.

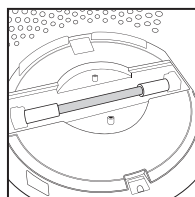

2. Sejmutím krytu odhalte žárovku UV-C.

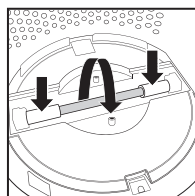

3. Žárovku UV-C vyjměte jemným zatlačením ze stran a otočením.

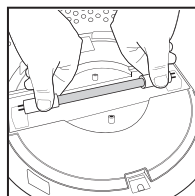

4. Vyjměte a vyměňte žárovku UV-C. Umístěte kryt žárovky UV-C, filtr typu HEPA a mřížový kryt zpět na své místo.

POZNÁMKA: Žárovka UV-C obsahuje rtuť (Hg).

ČIŠTĚNÍ A ÚDRŽBA

ČIŠTĚNÍ PŘEDŘAZENÉHO FILTRU

POZNÁMKA: K dosažení optimálního výkonu je třeba za běžných provozních podmínek jednou měsíčně vysát předřazený filtr.

1. Odpojte čističku vzduchu z elektrické zásuvky.
2. Podle popisu v části Výměna filtru typu HEPA vyjměte filtr typu HEPA.
3. Vysavačem s kartáčovým nástavcem důkladně vysajte vnější povrch filtru typu HEPA.
4. Umístěte filtr typu HEPA zpět do čističky vzduchu a zavřete mřížku.
5. Připojte napájecí kabel do standardní elektrické zásuvky.

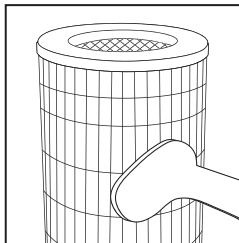

POZNÁMKA: Při skladování nenechávejte podušku na esenciální oleje v olejovém tácu.

ZAJIŠTĚNÍ OPTIMÁLNÍHO VÝKONU

- NIKDY k čištění filtru typu HEPA nepoužívejte vodu ani žádné prací nebo čisticí prostředky do domácnosti.
- V případě potřeby očistěte vnější povrch jednotky suchým hadříkem.
- K čištění vnějšího povrchu jednotky NIKDY nepoužívejte vodu, vosk, leštěnku ani žádný chemický roztok.
- Mřížový kryt podle potřeby očistěte vlhkým hadříkem nebo vysavačem s kartáčovým nástavcem.
- Při běžném používání jednou měsíčně vysajte předřazený filtr.
- Při běžném používání měňte filtr typu HEPA každých 12 měsíců.
- K zajištění optimálního výkonu vždy používejte originální náhradní filtr HoMedics.

ČIŠTĚNÍ OLEJOVÉHO TÁCU

Otevřete olejový tác a vyjměte podušku. V případě přechodu na jiný esenciální olej

je třeba podušku na esenciální oleje vyměnit. Pokud budete nadále používat stejnou vůni, dejte podušku na esenciální oleje stranou, abyste ji mohli použít znovu. Měkkým hadříkem vyčistěte vnitřní povrch olejového tácu. Umístěte podušku na esenciální oleje zpět do tácu a tác zavřete.

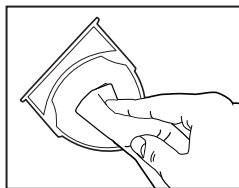

Originální náhradní díky HoMedics můžete zakoupit na stránkách www.homedics.co.uk.

Sada 3 podušek na aromatické oleje – ARM-PAD3

Tác na aromatické oleje – AP-T40WTARM

Filtr HEPA – AP-T40FL

Žárovka UV-C – AP-UVC1

Kryt a šrouby – APUVCCV

ŘEŠENÍ POTÍŽÍ

PROBLÉM	MOŽNÁ PŘÍČINA	ŘEŠENÍ
Jednotka nefunguje	<ul style="list-style-type: none">• Jednotka není připojena k elektrické zásuvce.• Nebyl stisknut vypínač.• Jednotka není napájena.• Filtr typu HEPA není správně nainstalován.• Mřížový kryt není správně nainstalován	<ul style="list-style-type: none">• Připojte jednotku k elektrické zásuvce.• Stisknutím vypínače zapněte zařízení.• Zkontrolujte pojistky a vyzkoušejte jinou zásuvku.• Namontujte filtr typu HEPA znovu.• Namontujte mřížový kryt znovu.
Omezený průtok vzduchu	<ul style="list-style-type: none">• Zadní mřížka může být zablokována.• Předřazený filtr je nutné vysát.• Filtr typu HEPA je nutné vyměnit.	<ul style="list-style-type: none">• Zkontrolujte, zda nic neblokuje zadní mřížku a výstup vzduchu.• Vysavačem s kartáčovým nástavcem vysajte předřazený filtr.• Vyměňte filtr typu HEPA.
Horší odstraňování zápachu	<ul style="list-style-type: none">• Filtr typu HEPA je nutné vyměnit.	<ul style="list-style-type: none">• Vyměňte filtr typu HEPA.
Nadměrný hluk	<ul style="list-style-type: none">• Jednotka se nenachází na rovné ploše.	<ul style="list-style-type: none">• Postavte jednotku na pevný a rovný povrch.
Kontrolka výměny filtru zůstává rozsvícena i po výměně filtru	<ul style="list-style-type: none">• Kontrolku výměny filtru je nutné resetovat.	<ul style="list-style-type: none">• Po dobu 3 sekund podržte tlačítko ionizátoru, dokud kontrolka výměny filtru nezhasne.
Nesvítili podsvícení displeje	<ul style="list-style-type: none">• Je nastaveno noční osvětlení.	<ul style="list-style-type: none">• Opakovaným stisknutím tlačítka nočního osvětlení zapněte/vypněte požadovaná světla.

TERMÉK JELLEMZŐK

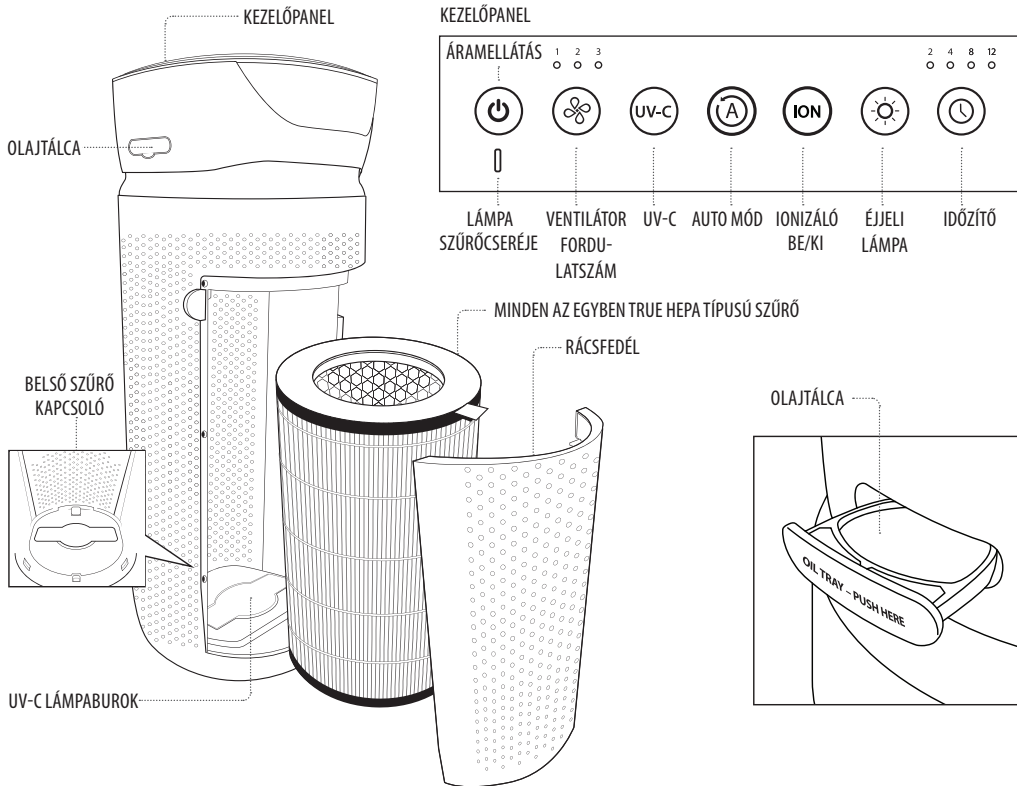

MINDEN AZ EGYBEN TRUE HEPA TÍPUSÚ SZŰRŐRENDSZER

TRUEHEPA TÍPUSÚ SZŰRÉS

A szűrőn áthaladó levegőből akár 99,97%-ban távolítja el az olyan szálló részecskéket 0,3 mikron méretig, mint az allergének, pollen, por, csirák, állati szőr, szag, penészspórák és füst.

KARBON SZAGSZŰRÉS

Csökkenti a háztartási szagokat és illékony szerves vegyületeket/gázokat, amit független laboratóriumi vizsgálatok igazolnak.

ELŐSZŰRŐ

Felfogja a nagyobb részecskéket

UV-C TECHNOLÓGIA BE-/KIKAPCSOLÁSSAL

Bekapcsolt állapotban az UV-C technológiájú lámpa elpusztítja a csirákat, vírusokat és baktériumokat.

IONIZÁLÓ BE-/KIKAPCSOLÁSSAL

Bekapcsolt állapotban az ionizáló segíti a levegőtisztítási folyamatot.

AUTO MÓD/RÉSZECSEKÉÉRZÉKELŐ

Automatikusan módosítja a szellőző sebességét a beltéri levegő minősége alapján.

4 FOKOZAT

Alacsony, közepes, magas és auto.

BEÉPÍTETT IDŐZÍTŐ

2, 4, 8 vagy 12 óra közül választhat.

SZŰRŐCSERE JELZŐJE

Világít, amikor ideje kicserélni a szűrőt.

HELYISÉG JAVASOLT MÉRETE

109 M²/1176 FT². A hordozható levegőtisztítók hatékonyabbak azokban a helyiségekben, ahol minden ajtó és ablak zárva van.

LEVEGŐCSERE ÓRÁNKÉNT

Ez a levegőtisztító 109 M²/1176 FT² helyiségben tisztítja meg a levegőt (2,43 M/8 FT magas mennyezetet feltételezve) óránként egyszer nagy sebességen zárt helyiségben. A levegőáramlási sebesség 264,8 M³/H/9408 FT³/H.

OLAJTÁLCA



3 illóolaj-betétet tartalmaz. Illóolaj (nem tartozék) használatával illatosítani lehet a levegőt.

HASZNÁLATI UTASÍTÁS

A KÉSZÜLÉK BEKAPCSOLÁSA ELŐTT

- Vegye ki a levegőtisztítót a dozból, és távolítsa el az áttetsző műanyag védőtasakot.
- Helyezze a levegőtisztítót stabil, vízszintes felületre.
- Csatlakoztassa a tápkábel szabványos váltóáramú aljzatához.

FŐKAPCSOLÓ ÉS VENTILÁTOR FORDULATSZÁM BEÁLLÍTÁSOK

- A levegőtisztító bekapcsolásához nyomja meg a  főkapcsolót.
- A levegőtisztítónak 3 ventilátor-fordulatszám beállítása van: lassú (1), közepes (2) és gyors (3). Minél nagyobb a ventilátor fordulatszámának beállítása, annál gyorsabb lesz a levegő tisztítása. A ventilátor fordulatszámának kiválasztásához vagy módosításához addig nyomja a  gombot, amíg el nem éri a kívánt beállítást.

UV-C TECHNOLOGIA BE-/KIKAPCSOLÁSSAL

Az opcionális UV-C technológia a DNS-ükbe behatolva öli meg a csírákat, vírusokat és baktériumokat, ami a mikroorganizmusok pusztulását vagy szaporodási képességük megszüntetését okozza. Nyomja meg az **UV-C** gombot az UV-C technológia bekapcsolásához. A kék LED világítani fog. Nyomja meg ismét az **UV-C** gombot az UV-C technológia kikapcsolásához.

AUTO MÓD/RÉSZECSEKÉRZÉKELŐ

Az Auto mód automatikusan módosítja a szellőző sebességét a beltéri levegő minősége alapján. A részecsekeérzékelő a beltéri levegő minőségét vizsgálja és színnel jelzi azt: zöld (jó), sárga (fokozott) vagy piros (gyenge)

IONIZÁLÓ BEÁLLÍTÁS BE-/KIKAPCSOLÁSSAL

Az ionrészecskének pozitív vagy negatív töltéssel rendelkeznek, amelyek a szálló porhoz tapadnak, így megkönnyítik a szűrőrendszer számára a befogásukat. Nyomja meg az ionizáló **ION** gombot az ionizáló bekapcsolásához. A kék fény világítása jelzi, hogy az ionizáló használatban van. Nyomja meg ismét az ionizáló **ION** gombot az ionizáló kikapcsolásához.

MEGJEGYZÉS: a szálló por lerakódhat a levegőtisztító körüli felületeken, amikor az ionizáló használatban van. Ezek a szálló porok felporszívózhatók, vagy puha, nedves törölkendővel letörölhetők.



MEGJEGYZÉS: alkalmanként pattogó hangok hallhatók az ionizáló használatakor. Ez normális jelenség.

MEGJEGYZÉS: az ionizáló kevesebb ózont termel, mint az UL által megállapított 0,05 ppm határértékek. Az ózon ártalmas lehet a madarak és kis háziállatok közelében. Az ózon felhalmozódásának elkerülése érdekében jól szellőző helyen használja az ionizáló funkciót.

ÉJJEI LÁMPA

Az éjjeli lámpának 3 opciója van. Nyomja meg egyszer az éjjeli lámpa gombot  a kék éjjeli lámpa bekapcsolásához. Nyomja meg ismét a kék éjjeli lámpa és a kijelző fények kikapcsolásához. Nyomja meg harmadszor a kijelző fények bekapcsolásához.

IDŐZÍTŐ

Addig nyomja az  időzítő gombot, amíg a kívánt időzítő beállítás ki nem gyullad a kijelzőn. Az időzítő gomb  a következő beállításokon megy végig ciklikusan: 2 óra, 4 óra, 8 óra, 12 óra és kikapcsolás.

Bármikor törölheti az időzítést, ha addig nyomja az időzítő gombot,  amíg az összes időzítő LED ki nem kapcsol. A levegőtisztító folyamatosan fog működni, amikor az időzítő funkció ki van kapcsolva.

OLAJTÁLCA

Illóolaj (nem tartozék) használatával illatosítani lehet a levegőt.

MEGJEGYZÉS: kizárólag a tartozék HoMedics illóolajbetétekkel használható. Sehol máshol ne adagoljon illóolajakat a készülékbe, mivel azzal kárt okozhat.

MEGJEGYZÉS: ne hagyjon feltöltött illóolaj-betéteket a levegőtisztítóban, ha azt hosszabb ideig nem fogja használni.

BIZTONSÁGGAL LEHET ILLÓOLAJAKAT HASZNÁLNI HÁZIÁLLATOK KÖRNYEZETÉBEN?

Mindig óvatosan kell eljárni, amikor illóolajakat használunk háziállatok környezetében. Tartson távol minden illóolajat és aromaterápiás terméket (a párologtatóhoz hasonlóan), és a felnyitott palackokat (a lenyelés elkerülése érdekében) a háziállatoktól. Nem javasoljuk az illóolajok helyi használatát háziállatokon, mivel erős szaglőérzékük van, és nem tudnak megszabadulni az olajtól, ha nem tetszik nekik vagy zavarja őket a szaga. Amikor illóolajakat párologtat háziállatok környezetében, mindig jól szellőzött területen tegye, és hagyjon lehetőséget nekik, hogy elhagyják a helyet (például hagyjon nyitva egy ajtót). Minden állat más, ezért gondosan figyelje meg, hogy az egyes állatok hogyan reagálnak, amikor először használ illóolajat. Irritáció előfordulása esetében szüntesse be az illóolaj használatát. Javasoljuk, hogy kérjen orvosi segítséget illóolajok lenyelése esetében.

ILLÓOLAJAK ADAGOLÁSA

Ezt a levegőtisztítót a European Centre for Allergy Research Foundation (ECARF) allergiamentes termékként tanúsította. Kérjük, vegye figyelembe, hogy az allergiamentesség nem garantálható tovább, ha az illóolajok illatosító tálcat használja, mivel az illóolajok allergiás reakciókat válthatnak ki.

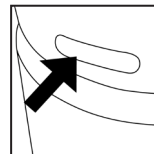

VIGYÁZAT: Ha nem az olajtálcára helyezi az olajat, károsítani fogja a levegőtisztítót.

1. Az olajtálca az éjjeli lámpa gyűrűje fölött, a levegőtisztító oldalán helyezkedik el.

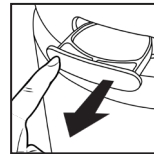

2. Eltolásával nyissa meg és távolítsa el a tálcat.

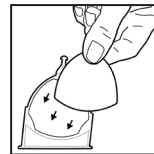

3. Helyezzen 1 aromabetétet (tartozék 3 darab közül) az olajtálcára.

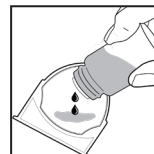

4. Adagoljon 5-7 csepp illóolajat a betétre. Az egyéni ízlés szerint többet vagy kevesebbet használhat.

VIGYÁZAT: Kizárólag a betétre csepegtesse az illóolajat, NE pedig közvetlenül a tálcába.

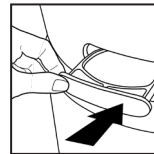

5. Helyezze vissza az olajtálcat a tartójába, és tolja be a bezáráshoz. Az illatosítás automatikusan elindul a levegőtisztító bekapcsolásakor.

SZŰRŐ CSERÉJE

LÁMPA SZŰRŐCSERÉJE

A szűrőcsere lámpa kigyulladás, amikor ideje kicserélni a HEPA típusú szűrőt a levegőtisztító használati ideje alapján.

A HEPA TÍPUSÚ SZŰRŐ CSERÉJE

Az optimális teljesítmény érdekében 12 havonta cserélje normál használati feltételek alatt.

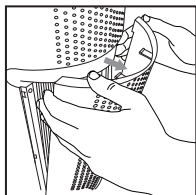

1. Húzza ki a levegőtisztító csatlakozódugóját. Húzza el a bemélyedéseket a rácsfedél mindegyik oldalán.

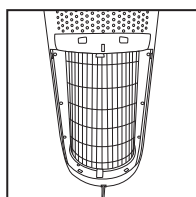

2. Távolítsa el és tegye félre a rácsfedelet.

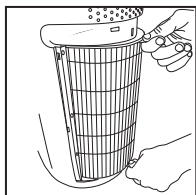

3. A fülek meghúzásával vegye ki a régi szűrőt.

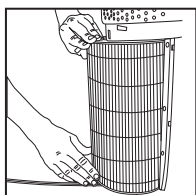

4. Miközben a szűrő fülek kifelé néznek, helyezze be az új HEPA típusú szűrőt.

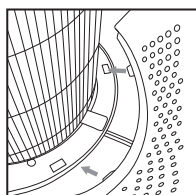

5. Helyezze a rácsfedél alján levő füleket a levegőtisztító talpába. Addig nyomja finoman a rácsfedelet, amíg az a helyére nem kattan.

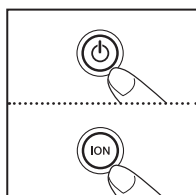

6. Csatlakoztassa a tápkábelt szabványos váltóáramú aljzathoz, és nyomja meg a  főkapcsolót. Tartsa lenyomva az ionizáló **ION** gombját 3 másodpercig a jelző visszaállításához.

UV-C IZZÓ CSERÉJE

AZ UV-C IZZÓ CSERÉJE

Az UV-C izzó megközelítőleg 10 000 üzemóra ra tervezett. A kezelőpanelen levő UV-C gomb PIROS színben villog, amikor az UV-C izzó kiég és cserére szorul. Az UV-C gomb kék színre vált, amint megtörtént az izzó cseréje.

MEGJEGYZÉS: az UV-C izzó kiégése esetén a levegőtisztító tovább működik, csak az UVC funkció működése áll le.

FIGYELEM: ne működtesse a levegőtisztítót a védő UV-C lámpaburkok nélkül.

FIGYELEM: húzza ki a tápkábelt, mielőtt szervizt végez az UV-C izzón vagy kicseréli.

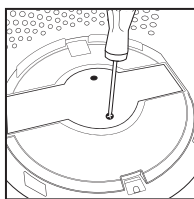

1. Húzza ki a levegőtisztító csatlakozódugóját, és távolítsa el a HEPA típusú szűrőt. Csillagfejú csavarhúzóval (nem tartozék) csavarja ki az UV-C lámpaburkon elhelyezett 2 csavart.

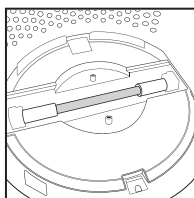

2. Távolítsa el a burkot, hogy szabadabbá váljon az UV-C izzó.

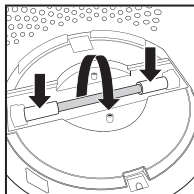

3. Finoman tolja el oldalról, és forgassa el az UV-C izzót az eltávolításához.

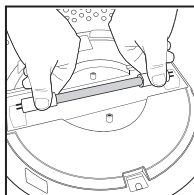

4. Távolítsa el és cserélje ki az UV-C izzót. Szerelje vissza az UV-C lámpaburkot, az EPA típusú szűrőt és a rácsfedelet.

MEGJEGYZÉS: az UV-C izzó higanyt (Hg) tartalmaz.

TISZTÍTÁS ÉS KARBANTARTÁS

AZ ELŐSZŰRŐ TISZTÍTÁSA

MEGJEGYZÉS: a lehető legjobb teljesítmény érdekében normál használat esetében havonta egyszer porszívózza át az előszűrőt.

1. Húzza ki a levegőtisztító csatlakozódugóját.
2. Távolítsa el a HEPA típusú szűrőt a HEPA típusú szűrő cseréje bekezdésben leírtak szerint.
3. Porszívózza le a HEPA típusú szűrő külsejét a porszívó keféس tartozékával, és alaposan tisztítsa meg eközben.
4. Helyezze vissza a HEPA típusú szűrőt a levegőtisztítóra, és zárja le a rácsot.
5. Csatlakoztassa a tápkábelt szabványos váltóáramú aljzathoz.

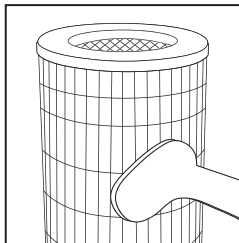

AZ OLAJTÁLCA TISZTÍTÁSA

Nyissa ki az olajtálcát, és távolítsa el a betétet. Az illóolajbetéteket ki kell cserélni, amikor más illatú illóolajra vált. Ha ugyanazt az illatot fogja még használni, tegye félre újbóli használatra az illóolajbetétet. Törölje le puha törölkendővel az olajtálca belsejét. Helyezze vissza az illóolajbetétet a tálcába, és zárja le.

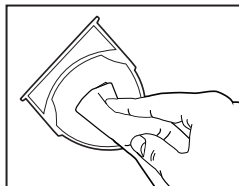

MEGJEGYZÉS: hagyja az olajtálcán kívül az illóolajbetétet tárolás során.

HIBAELHÁRÍTÁS

MEGHIBÁSODÁS	LEHETSÉGES OK	MEGOLDÁS
A készülék nem működik	<ul style="list-style-type: none">• A készülék nincs csatlakoztatva• Nem nyomta le a főkapcsolót• Nincs áram alatt a készülék• A HEPA típusú szűrő nincs megfelelően beszerelve• A rácsfedél nincs megfelelően beszerelve	<ul style="list-style-type: none">• Csatlakoztassa a készüléket• Nyomja meg a főkapcsolót a bekapcsoláshoz• Ellenőrizze a biztosítékokat, próbálkozzon másik aljzattal• Szerelje vissza a HEPA típusú szűrőt• Szerelje vissza a rácsfedeleket
Alacsony levegőáramlás	<ul style="list-style-type: none">• A hátsó rács elzáródhatott• Az előszűrőt porszívózni kell• A HEPA típusú szűrőt cserélni kell	<ul style="list-style-type: none">• Ellenőrizze, hogy semmi sem zárja-e el a hátsó rácsot és a levegő kimenetet• A porszívó keféس tartozékával porszívózza át az előszűrőt• Cserélje ki a HEPA típusú szűrőt
Csökkenett szageltávolítás	<ul style="list-style-type: none">• A HEPA típusú szűrőt cserélni kell	<ul style="list-style-type: none">• Cserélje ki a HEPA típusú szűrőt
Túl nagy zaj	<ul style="list-style-type: none">• A készülék nincs szintben	<ul style="list-style-type: none">• Helyezze a készüléket sima, vízszintes felületre
A szűrőcsere lámpa továbbra is világít a szűrőcsere után	<ul style="list-style-type: none">• A szűrőcsere jelzőt vissza kell állítani	<ul style="list-style-type: none">• Tartsa lenyomva 3 másodpercig az ionizáló gombot, amíg a szűrőcsere lámpa ki nem alszik
A kijelző fények nem világítanak	<ul style="list-style-type: none">• Éjszakai lámpa beállítás	<ul style="list-style-type: none">• Addig nyomja az éjszakai lámpa gombot, amíg a kívánt fények be/ki nem kapcsolódnak

A LEHETŐ LEGJOBB TELJESÍTMÉNYEZ

- SOHA NE használjon vizet vagy bármilyen háztartási tisztító- vagy mosószert a HEPA típusú szűrő tisztításához.
- Szükség szerint törölje le a készülék külsejét száraz törölkendővel.
- SOHA NE használjon vizet, viaszt, fényezőrt vagy egyéb vegyi oldatot a készülék külsejének tisztításához.
- Nedves törölkendővel vagy a porszívó keféس tartozékával szükség szerint tisztítsa meg a rácsfedeleket.
- Normál használat esetében havonta tisztítsa meg az előszűrőt.
- Normál használat esetében 12 havonta cserélje ki a HEPA típusú szűrőt.
- Mindig eredeti HoMedics cserszűrőt használjon az optimális teljesítmény érdekében.

Eredeti HoMedics csere-/pótalkatrészek vásárlásához keresse fel a

www.homedics.co.uk weboldalt

3 csomag aromabetét - ARM-PAD3

Aromatálca - AP-T40WTARM

HEPA szűrő - AP-T40FL

UV-C izzó - AP-UVC1

Fedél és csavarok - APUVCCV

PRODUKTEGENSKAPER

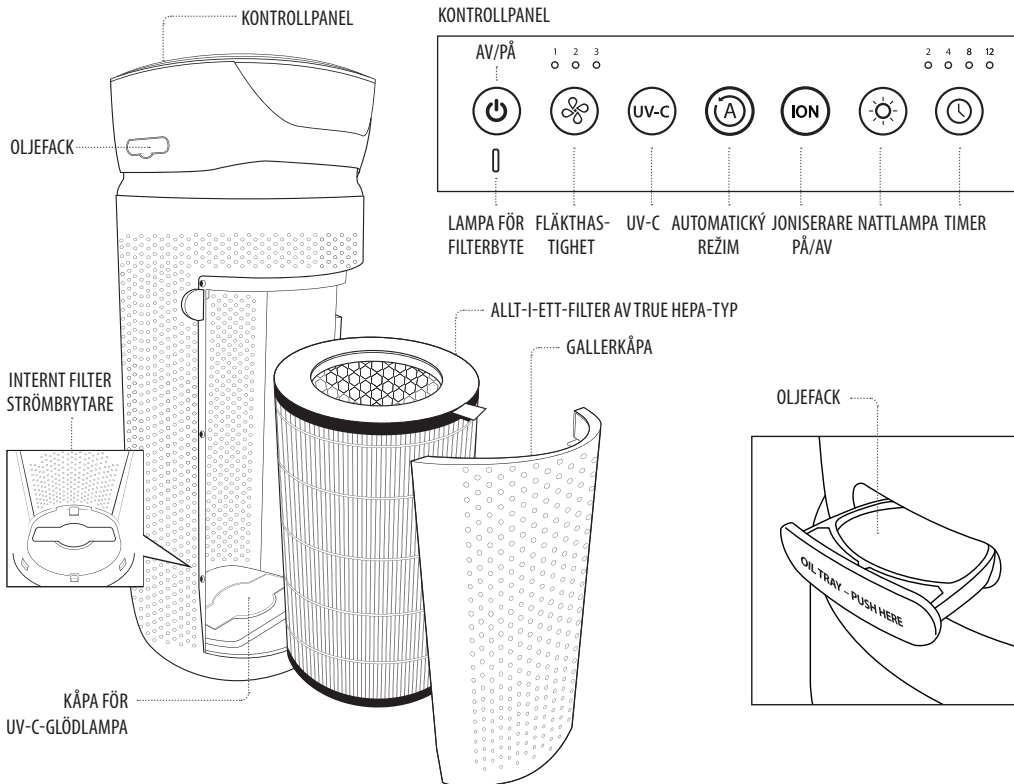

ALLT-I-ETT-FILTRERINGSSYSTEM AV TRUE HEPA-TYP

FILTRERING AV TRUE HEPA-TYP

Avlägsnar upp till 99,97 % av luftburna partiklar så små som 0,3 mikrometer, som till exempel allergener, pollen, damm, bakterier, husdjursmjäll, lukt, mögelsporer och rök från luften som passerar genom filtret.

LUKTFILTRERING MED HJÄLP AV KOL

Minskar förekomsten av hushållsdofter, VOC:er (lättflyktiga organiska föreningar) och gaser så som visas av oberoende laborietester.

FÖRFILTER

Fångar upp stora partiklar.

UV-C-TEKNIK SOM KAN SLÅS PÅ/STÄNGAS AV

När lampan lyser dödar den baciller, virus och bakterier med hjälp av UV-C-teknik.

JONISERARE SOM KAN SLÅS PÅ/STÄNGAS AV

När den är påslagen bidrar joniseraren till luftreningssprocessen.

AUTO-LÄGE/PARTIKELSENSOR

Justerar fläkthastigheten automatiskt, baserat på inomhusluftens kvalitet.

4 HASTIGHETER

Låg, medel, hög och auto.

INBYGGD TIMER

Välj mellan 2, 4, 8 eller 12 timmar.

INDIKATOR FÖR FILTERBYTE

Tänds när det är dags att byta ut filtret.

FÖRESLAGEN RUMSSTORLEK

109 m²/1176 fot². Portabla luftrenare är mer effektiva i rum där alla dörrar och fönster är stängda.

LUFTBYTEN PER TIMME

Om luftrenaren är inställd på hög hastighet och rummet är stängt, renar enheten luften i ett rum på 109 m²/1176 fot² (under förutsättning att taket har en höjd på 2,43 m/8 fot) en gång per timme. Luftflödes hastigheten är 264,8 m³/h / 9408 fot³/h.

OLJEFACK



Tre eteriska oljekuddar ingår. Använd med eterisk olja (ingår ej) för att leverera doft i luften.

BRUKSANVISNING

INNAN DU SLÅR PÅ ENHETEN

- Ta ut luftrenaren ur förpackningen och avlägsna den genomskinliga plastpåsen.
- Placera luftrenaren på ett stadigt och jämnt underlag.
- Anslut strömsladden till ett vanligt vägguttag.

STRÖMKNAPP OCH INSTÄLLNINGAR FÖR FLÄKTHASTIGHET

- Tryck på strömknappen  för att slå på luftrenaren.
- Denna luftrenare har tre inställningar för fläkthastighet: låg (1), medel (2) och hög (3). Ju högre fläkthastighet som ställs in, desto snabbare kommer luften att renas. Om du vill välja eller ändra fläkthastighet trycker du på knappen för fläkthastighet  tills önskad hastighet har uppnåtts.

UV-C-TEKNIK SOM KAN SLÅS PÅ/STÄNGAS AV

Den valfria UV-C-tekniken dödar baciller, virus och bakterier genom att penetrera dess DNA, vilket resulterar i att mikroorganismen dör eller att den inte kan reproducera sig. Tryck på **UV-C**-knappen för att aktivera UV-C-tekniken. Den blå LED-lampan slås på. Tryck på **UV-C**-knappen igen för att stänga av UV-C-tekniken.

AUTO-LÄGE/PARTIKELSENSOR

Auto-läget justerar fläkthastigheten automatiskt, baserat på inomhusluftens kvalitet. Partikelsensorn som känner av luftkvaliteten övervakar och visar inomhusluftens kvalitet med hjälp av färger: grön (god kvalitet), gul (förhöjd) eller röd (dålig)

JONISERARE SOM KAN SLÅS PÅ/STÄNGAS AV

Jonpartiklar har en positiv eller negativ laddning som binder till luftburna partiklar, vilket gör det lättare för dem att fångas upp av filtreringssystemet. Tryck på joniseringsknappen **ION** för att sätta på joniseraren. Den blå lampan lyser för att indikera att joniseraren är påslagen. Tryck på joniseringsknappen **ION** igen för att stänga av joniseraren.

OBS! Dammpartiklar kan ackumuleras på ytor runt luftrenaren när joniseraren är påslagen. Dessa dammpartiklar kan dammsugas upp eller torkas bort med en mjuk, fuktig trasa.



OBS! Du kan höra vissa poppande ljud när joniseraren är påslagen. Detta är normalt.

OBS! Joniseraren producerar mindre ozon än de UL-etablerade gränserna på 0,05 ppm. Ozon kan vara skadligt runt fåglar och små husdjur. Använd joniseringsfunktionen i ett väl ventilerat utrymme för att förhindra att ozon byggs upp.

NATTLAMPA

Nattlampan har tre alternativ. Tryck på knappen för nattlampan en gång för att slå på den blå nattlampan. Tryck igen för att stänga av den blå nattlampan och displayen. Tryck en tredje gång för att tända displayen.

TIMER

Tryck på timer-knappen  tills önskad timerinställning lyser på displayen. Timer-knappen  kommer att växla mellan följande inställningar: 2 timmar, 4 timmar, 8 timmar, 12 timmar och av. Om du vill avbryta timern trycker du på timer-knappen  tills alla LED-lampor för timern är släckta. Luftrenaren kommer att köras kontinuerligt när timer-funktionen är avstängd.

OLJEFACK

Använd eterisk olja (ingår ej) för att leverera doft i luften.

OBS! Endast för användning med medföljande kuddar för eteriska oljor från HoMedics. Lägg inte till eteriska oljor någon annanstans i enheten eftersom det kan orsaka skador.

OBS! Lämna inte en fylld eterisk oljekudde i luftrenaren om den kommer att vara ur bruk under en längre tid.

ÄR ETERISKA OLJOR SÄKRA ATT ANVÄNDA RUNT HUSDJUR?

Man bör alltid vara försiktig när man använder eteriska oljor runt husdjur. Förvara alla eteriska oljor och aromterapiprodukter (som doftspredare) utom räckhåll för husdjur. Håll öppna flaskor borta från husdjur för att undvika förtäring. Vi rekommenderar inte topikal användning av eteriska oljor på husdjur, eftersom de har ett väldigt bra luktsinne och inte kan göra sig av med oljan om de inte tycker om den eller om den stör dem. När eteriska oljor sprids runt husdjur ska de alltid spridas i ett väl ventilerat utrymme. Ge även djuren möjlighet att lämna utrymmet, till exempel genom att lämna en dörr öppen. Alla djur är olika, så se noga efter hur varje djur reagerar när en eterisk olja introduceras för första gången. Om irritation uppstår ska du avbryta användningen av eterisk olja. Vi rekommenderar att du söker läkarvård om du råkar få i dig eterisk olja.

ANVÄNDA ETERISKA OLJOR

Denna luftrenare har certifierats av European Centre for Allergy Research Foundation (ECARF) som en allergivänlig produkt. Observera att allergivänlighet inte längre garanteras om den eteriska oljefunktionen används, eftersom eteriska oljor kan leda till allergiska reaktioner.

WARNING! Luftrenaren skadas om man har i olja någon annanstans i enheten än i oljefacket.

1. Oljefacket sitter på sidan av luftrenaren ovanför nattlampan.

2. Tryck för att öppna och avlägsna facket.

3. Placera en aromkudde (tre medföljer) i oljefacket.

4. Tillsätt 5–7 droppar eterisk olja till kudden. Du kan använda mer eller mindre beroende på vad du föredrar. **WARNING!** Applicera endast eterisk olja på kudden och INTE direkt i facket.

5. Sätt tillbaka oljefacket i enheten och tryck till för att stänga. Doften börjar automatiskt att spridas när luftrenaren slås på.

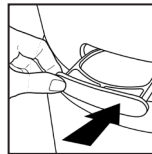
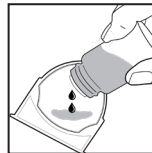
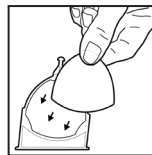
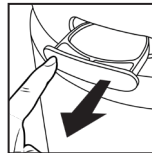
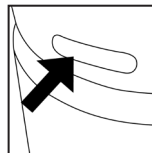

FILTERBYTE

LAMPA FÖR FILTERBYTE

Filterbyteslampan tänds när det är dags att byta ut filtret av HEPA-typ, baserat på luftrenarens användningstimmar.

BYTE AV FILTER AV HEPA-TYP

För optimal prestanda ska du byta ut filtret var tolfte månad under normala användningsförhållanden.

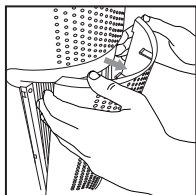

1. Koppla ur luftrenaren från vägguttaget. Dra i fördjupningarna på var sida om gallerkåpan.

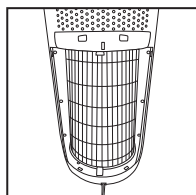

2. Avlägsna gallerkåpan och ställ den åt sidan.

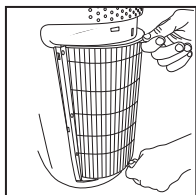

3. Avlägsna det gamla filtret genom att dra i flikarna.

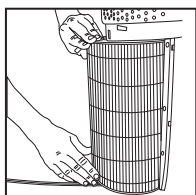

4. Sätt i det nya filtret av HEPA-typ med filterflikarna riktade utåt.

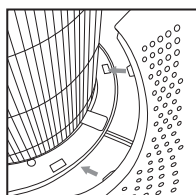

5. Iacera flikarna längst ner på gallerkåpan i luftrenarens bas. Tryck försiktigt in gallerkåpan tills den klickar på plats.

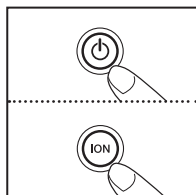

6. Anslut strömsladden till ett vanligt vägguttag och tryck på strömknappen  och håll joniseringsknappen **ION** intryckt i tre sekunder för att återställa indikatorn.

RESERVGLÖDLAMPA FÖR UV-C-LAMPA

BYTE AV UV-C-GLÖDLAMPAN

UV-C-glödlampnan är utformad för att hålla under ungefär 10 000 timmars användning. UV-C-knappen på kontrollpanelen blinkar rött när UV-C-glödlampnan har brunnit ut och behöver bytas ut. UV-C-knappen skiftar till att lysa blått när glödlampnan har bytts ut.

OBS! Luftrenaren kommer att fortsätta att fungera utan UV-C-funktionen när UV-C-glödlampnan har brunnit ut.

FÖRSIKTIGHET: Använd inte luftrenaren utan skyddskåpan för UV-C-glödlampnan.

FÖRSIKTIGHET: Koppla loss strömsladden innan du servar eller byter ut UV-C-glödlampnan.

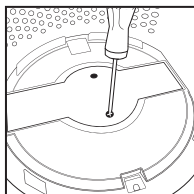

1. Koppla ur luftrenaren och avlägsna filtret av HEPA-typ. Använd en stjärnskruvmejsel (ingår ej) och skruva loss de två skruvarna som sitter på UV-C-glödlampans kåpa.

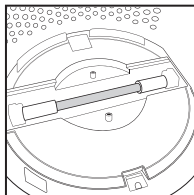

2. Exponera UV-C-glödlampnan genom att avlägsna kåpan.

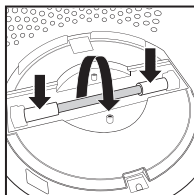

3. Tryck försiktigt från sidorna och rotera UV-C-glödlampnan för att avlägsna den.

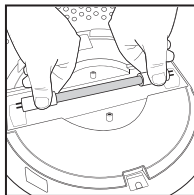

4. Avlägsna och byt ut UV-C-glödlampnan. Montera tillbaka UV-C-glödlampans kåpa, filtret av EPA-typ och gallerkåpan.

OBS! UV-C-glödlampnan innehåller kvicksilver (Hg).

RENGÖRING OCH UNDERHÅLL

RENGÖRING AV FÖRFILTER

OBS! För bästa möjliga prestanda ska du dammsuga förfiltret en gång i månaden under normal användning.

1. Koppla ur luftrenaren från vägguttaget.
2. Avlägsna filtret av HEPA-typ enligt beskrivningen i avsnittet Byte av filter av HEPA-typ.
3. Dammsug utsidan av filtret av HEPA-typ med din dammsugares borstmunstycke och rengör det noggrant.
4. Sätt tillbaka filtret av HEPA-typ i luftrenaren och stäng gallret.
5. Anslut strömsladden till ett vanligt vägguttag.

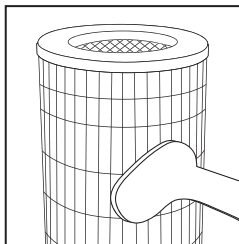

RENGÖRA OLJEFACKET

Öppna oljefacket och avlägsna kudden. Eteriska oljekuddar ska bytas ut när du byter till en ny eterisk oljedoft. Om du fortsätter att använda samma doft ska du sätta din eteriska oljekudde åt sidan för återanvändning. Torka av insidan av oljefacket med en mjuk trasa. Placera den eteriska oljekudden i facket och stäng det.

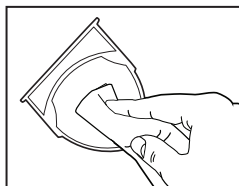

OBS! När du förvarar enheten ska du ta bort den eteriska oljekudden ur oljefacket.

FÖR BÄSTA MÖJLIGA PRESTANDA

- Använd ALDRIG vatten eller hushållsrengöringsmedel för att rengöra filtret av HEPA-typ.
- Rengör utsidan av enheten med en torr trasa vid behov.
- Använd ALDRIG vatten, vax, putsmedel eller en kemisk lösning för att rengöra utsidan av enheten.
- Rengör gallerkåpan med en fuktig trasa eller borstmunstycket på din dammsugare vid behov.
- Dammsug förfiltret varje månad under normala användningsförhållanden.
- Byt ut filtret av HEPA-typ var tolfte månad under normala användningsförhållanden.
- Använd alltid ett äkta HoMedics-ersättningsfilter för optimal prestanda.

Om du vill köpa äkta HoMedics-reservdelar kan du besöka

www.homedics.co.uk

3-pack aromkuddar – ARM-PAD3

Aromfack – AP-T40WTARM

HEPA-filter – AP-T40FL

UV-C-glödlampa – AP-UVC1

Kåpa och skruvar – APUVCCV

FELSÖKNING

PROBLEM	MÖJLIG ORSAK	LÖSNING
Enheten fungerar inte	<ul style="list-style-type: none">• Enheten är inte ansluten till vägguttag• Strömknappen har inte tryckts ned• Ingen ström till enheten• Filter av HEPA-typ har inte installerats korrekt• Gallerkåpan är inte korrekt installerad	<ul style="list-style-type: none">• Anslut enheten till vägguttag• Tryck på strömknappen för att slå på strömmen• Kontrollera säkringar, prova ett annat vägguttag• Montera tillbaka filtret av HEPA-typ• Montera tillbaka gallerkåpan
Minskat luftflöde	<ul style="list-style-type: none">• Det bakre gallret kan vara blockerat• Förfiltret behöver dammsugas• Filtret av HEPA-typ måste bytas ut	<ul style="list-style-type: none">• Kontrollera att ingenting blockerar det bakre gallret och luftutloppet• Dammsug förfiltret med dammsugarens borstmunstycke• Byt ut filtret av HEPA-typ
Minskad luktborttagning	<ul style="list-style-type: none">• Filtret av HEPA-typ måste bytas ut	<ul style="list-style-type: none">• Byt ut filtret av HEPA-typ
Överdrivet buller	<ul style="list-style-type: none">• Enheten är sned	<ul style="list-style-type: none">• Placera enheten på ett plant, jämnt underlag
Lampan för filterbyte förblir tänd efter filterbyte	<ul style="list-style-type: none">• Indikatorn för filterbyte måste återställas	<ul style="list-style-type: none">• Tryck och håll in i joniseringsknappen i 3 sekunder tills lampan för filterbyte släcks
Displaylamporna är släckta	<ul style="list-style-type: none">• Inställning av nattlampa	<ul style="list-style-type: none">• Tryck på knappen för nattlampan tills de önskade lamporna är på/av

PRODUKTEGENSKAPER

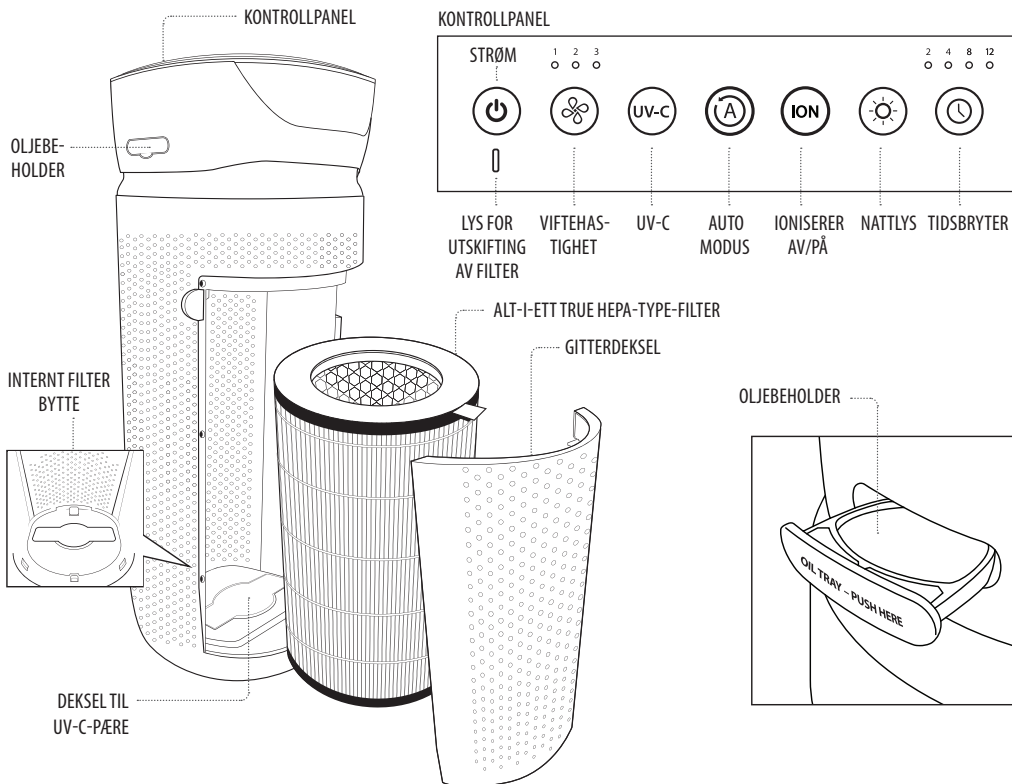

ALT-I-ETT TRUE-HEPA-TYPE-FILTRERINGSSYSTEM

TRUE-HEPA-TYPE-FILTRERING

Fjerner opptil 99,97 % av luftbårne partikler så små som 0,3 mikrometer, slik som allergener, pollen, støv, bakterier, flass fra kjæledyr, lukt, muggsoppspor og røyk fra luften som passerer gjennom filteret.

FILTRERING AV KARBONLUKT

Reduserer lukter i husholdningen og VOC-er (flyktige organiske forbindelser) / gasser som påvist av uavhengig laboratorietesting.

FORFILTER

Fanger opp store partikler.

UV-C-TEKNOLOGI MED AV/PÅ-FUNKSJON

Når den er på, dreper UV-C-lyset mikroorganismer, virus og bakterier.

IONISERER MED AV/PÅ-FUNKSJON

Når den er på, bidrar ionisereren til luftrensingsprosessen.

AUTOMODUS / PARTIKKELSENSOR

Justerer viftehastigheten automatisk basert på luftkvalitet innendørs.

4 HASTIGHETER

Låg, medel, høy og auto.

INNEBYGD TIDSBRYTER

Velg mellom 2, 4, 8 eller 12 timer.

INDIKATOR FOR UTSKIFTING AV FILTER

Lyser opp når det er på tide å skifte ut filteret.

ANBEFALT ROMSTØRRELSE

109 m² / 1176 kvadratfot. Bærbare luftrensere er mer effektive i rom der alle dører og vinduer er lukket.

LUFTUTSKIFTING PER TIME

Denne lufttrensere renser luften i et rom på 109 m² / 1176 kvadratfot (forutsatt et tak på 2,43 m / 8 fot) én gang i timen på høy hastighet i et lukket rom. Luftstrømningsgraden er 264,8 m³ per time / 9408 kubikkfot per time.

OLJEBEHOLDER



Inkluderer tre puter for eteriske oljer. Bruk med eteriske oljer (ikke inkludert) for frigi duft i luften.

BRUKSANVISNING

FØR APPARATET SLÅS PÅ

- Ta luftrenseren ut av esken og fjern den gjennomsiktige, beskyttende plastposen.
- Plasser luftrenser på en fast, jevn overflate.
- Koble strømledningen til en standard stikkontakt.

STRØMKNAPP OG INNSTILLINGER FOR VIFTEHASTIGHET

- Trykk på strømknappen for å slå på luftrenseren .
- Viften på denne luftrenseren har tre hastighetsinnstillinger: lav (1), middels (2) og høy (3). Jo høyere viftehastighet er stilt inn, desto raskere vil luften bli renset. Hvis du vil velge eller endre viftehastighet, trykker du på viftehastighetsknappen  til du får ønsket innstilling.

UV-C-TEKNOLOGI MED AV/PÅ-FUNKSJON

Den valgfrie UV-C-teknologien dreper mikroorganismer, virus og bakterier ved å trenge inn i DNA-et, noe som resulterer i død eller manglende evne til å reproducere for mikroorganismene. Trykk på **UV-C**-knappen for å slå UV-C-teknologien på. Den blå LED-lampen lyser opp. Trykk på **UV-C**-knappen igjen for å skru av UV-C-teknologien.

AUTOMODUS / PARTIKKELSENSOR

Automodus justerer viftehastigheten automatisk basert på luftkvaliteten innendørs. Partikkelsensoren for luftkvalitet overvåker og viser inneluftkvalitet etter farge: grønn (god), gul (hevet) eller rød (dårlig).

IONISERER-INNSTILLING MED AV-PÅ-FUNKSJON

Ion-partikler har en positiv eller negativ ladning som festes til luftbårne partikler, noe som gjør at de enklere fanges opp av filtreringssystemet. Trykk på **ION**-knappen for å slå på ionisereren. Det blå lyset vil lyse opp for å indikere at ionisereren er i bruk. Trykk på **ION**-knappen igjen for å slå ionisereren av.

MERK: Støvpartikler kan akkumulere på overflatene rundt luftrenseren når ionisereren er i bruk. Disse støvpartiklene kan støvsuges eller tørkes bort med en myk, fuktig klut.



MERK: Du kan høre sporadiske knitrelyder når ionisereren er i bruk. Dette er normalt.

MERK: Ionisereren produserer mindre ozon enn den UL-etablerte grensen på 0,05 ppm (deler per million). Ozon kan være skadelig rundt fugler og små kjæledyr. For å forhindre opphopning av ozon bruker du ioniseringsfunksjonen på et godt ventilert område.

NATTLYS

Nattlyset har tre alternativer. Trykk på nattlys-knappen én gang for å slå på det blå nattlyset. Trykk igjen for å slå den blå nattlysringen og skjermlysene av. Trykk på en tredje gang for å slå på skjermlysene.

TIDSBRYTER

Trykk på tidsbryter-knappen  til den ønskede tidsbryterinnstillingen lyser på skjermen. Tidsbryter-knappen  blar gjennom følgende innstillinger: 2, 4, 8, 12 timer og av. For å avslutte tidsbryteren kan du når som helst trykke på tidsbryter-knappen  til alle LED-lysene for tidsbryteren er slått av. Luftrenseren kjører kontinuerlig når tidsbryter-funksjonen er slått av.

OLJEBEHOLDER

Bruk eterisk olje (ikke inkludert) for å frigi duft i luften.

MERK: Kun for bruk med de inkluderte HoMedics-putene for eteriske oljer. Ikke tilfør eterisk olje noe annet sted i enheten, da dette kan forårsake skade.

MERK: Ikke la en fylt pute med eterisk olje ligge i luftrenseren hvis apparatet skal være av i en lang periode.

ER DET TRYGT Å BRUKE ETERISKE OLJER RUNDT KJÆLEDYR?

Du bør alltid utvise forsiktighet når du bruker eteriske oljer rundt kjæledyr. Oppbevar alle eteriske oljer og aromaterapeutiske produkter (f.eks. spedere) utenfor kjæledyrs rekkevidde. Hold åpne flasker unna kjæledyr for å unngå at kjæledyr spiser innholdet. Vi anbefaler ikke påføring av eteriske oljer på kjæledyr, da kjæledyr har sterk luktesans og kan ikke kvitte seg med oljen hvis de ikke liker det, eller oljen forstyrrer dem. Når du sprer eteriske oljer rundt kjæledyr, må du alltid spre på et godt ventilert område og gi kjæledyret muligheten til å forlate rommet. Du kan for eksempel la en dør stå åpen. Alle dyr er forskjellige, så følg nøye med på hvordan hvert dyr reagerer når du introduserer en eterisk olje for første gang. Hvis det oppstår irritasjon, slutter du bruken av den eteriske oljen. Vi anbefaler at du søker legehjelp ved svelging av eterisk olje.

SLIK TILFØRER DU ETERISKE OLJER

Denne luftrenseren er blitt sertifisert av European Centre for Allergy Research Foundation (ECARF) som et allergivennlig produkt. Vær oppmerksom på at allergivennlighet ikke lenger garanteres hvis duftbeholderfunksjonen for eterisk olje brukes, siden eteriske oljer kan føre til allergiske reaksjoner.

ADVARSEL: Det kan skade luftrenseren hvis du tilfører olje andre steder enn i oljebeholderen.

1. Oljebeholderen er plassert på siden av luftrenseren, over nattlysringen.

2. Trykk for å åpne og fjerne beholderen.

3. Plasser én aromapute (tre er inkludert) i oljebeholderen.

4. Drypp 5–7 dråper eterisk olje på puten. Du kan bruke mer eller mindre avhengig av personlig preferanse.

ADVARSEL: Du skal være forsiktig med å legge eterisk olje på puten, og IKKE direkte i beholderen.

5. Plasser oljebeholderen tilbake i rommet og trykk for å lukke. Duften starter automatisk når luftrenseren er slått på.

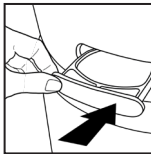
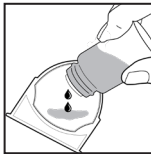
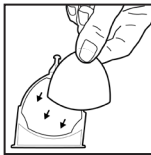
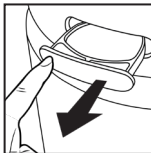
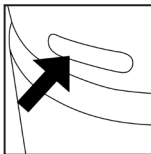

UTSKIFTING AV FILTER

LYS FOR UTSKIFTING AV FILTER

Lyset for utskifting av filter tennes når det er på tide å skifte ut HEPA-type-filteret, basert på driftstidene til luftrenseren.

SKIFTE UT HEPA-TYPE-FILTERET

For optimal ytelse må du skifte ut filteret hver 12. måned under normale bruksforhold.

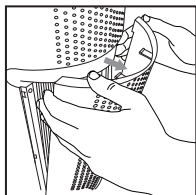

1. Koble luftrenseren fra strømuttaket. Dra i fordypningene på hver side av gitterdekelet.

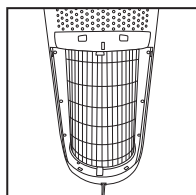

2. Fjern gitterdekelet og sett det til side.

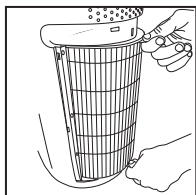

3. Dra i flikene for å fjerne det gamle filteret.

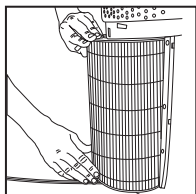

4. Sett inn det nye HEPA-type-filteret med flikene vendt utover.

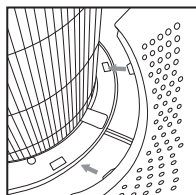

5. Plasser flikene nederst på gitterdekelet inn i bunnen av luftrenseren. Skyv gitterdekelet forsiktig til det klikker på plass.

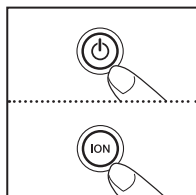

6. Koble strømledningen til en standard stikkontakt, og trykk på strømknappen. Trykk og hold inne **ION**-knappen i tre sekunder for å tilbake stille indikatoren.

UTSKIFTING AV UV-C-PÆRE

SLIK SKIFTER DU UT UV-C-PÆREN

UV-C-pæren er designet for å vare i ca. 10 000 timer med bruk. UV-C-knappen på kontrollpanelet blinker RØDT når UV-C-pæren brenner ut og må skiftes. UV-C-knappen endres til blå når pæren er blitt skiftet ut.

MERK: Luftrenseren fortsetter å fungere uten UV-C-funksjonen når UV-C-pæren brenner ut.

FORSIKTIG: Ikke bruk luftrenseren uten det beskyttende dekelet til UV-C-pæren.

FORSIKTIG: Trekk ut strømledningen før betjening eller utskifting av UV-C-pæren.

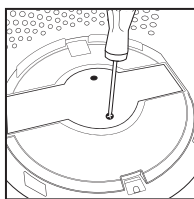

1. Koble fra luftrenseren og fjern HEPA-type-filteret. Bruk en skrutrekker (ikke inkludert) til å skru løs de to skruene på dekelet til UV-C-pæren.

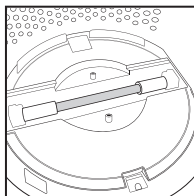

2. Ta av dekelet for å eksponere UV-C-pæren.

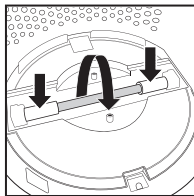

3. Skyv forsiktig fra sidene og roter UV-C-pæren for å fjerne den.

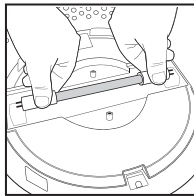

4. Fjern og skift ut UV-C-pæren. Monter dekelet til UV-C-pæren, EPA-type-filteret og gitterdekelet på nytt.

MERK: UV-C-pæren inneholder kvikksølv (Hg).

RENGJØRING OG VEDLIKEHOLD

RENGJØRING AV FORFILTERET

MERK: For best ytelse kan du støvsuge forfilteret én gang i måneden under normal bruk.

1. Koble luftrenseren fra strømuttaket.
2. Fjern HEPA-type-filteret som beskrevet i delen «Skifte ut HEPA-type-filteret».
3. Støvsug utsiden av HEPA-type-filteret ved hjelp av børstetilbehøret til støvsugeren, og rengjør det grundig.
4. Sett HEPA-type-filteret tilbake i luftrenseren og lukk gitteret.
5. Koble strømledningen til en standard stikkontakt.

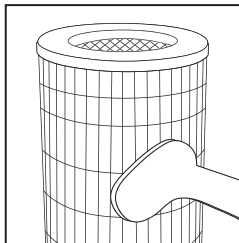

SLIK RENGJØR DU OLJEBEHOLDEREN

Åpne oljebeholderen og ta ut puten. Puten for eterisk olje bør skiftes ut når du bytter til en annen eterisk olje. Hvis du fortsetter å bruke den samme duften, oppbevarer du puten for gjenbruk. Tørk innsiden av oljebeholderen med en myk klut. Plasser puten for eterisk olje tilbake i beholderen, og lukk.

MERK: Ved oppbevaring skal puten oppbevares utenfor oljebeholderen.

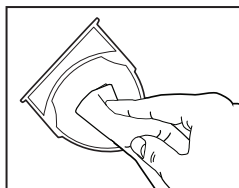

FOR BEST YTELSE

- Du må **ALDRI** bruke vann eller rengjøringsmidler eller vaskemidler til å rengjøre HEPA-type-filteret.
- Rengjør utsiden av enheten med en tørr klut ved behov.
- Bruk **ALDRI** vann, voks, poleringsmiddel eller kjemiske løsninger for å rengjøre utsiden av enheten.
- Rengjør gitterdekslet med en fuktig klut eller børstetilbehøret til støvsugeren etter behov.
- Støvsug forfilteret hver måned under normale bruksforhold.
- Skift ut HEPA-type-filteret hver 12. måned under normale bruksforhold.
- Bruk alltid et originalt HoMedics-erstatningsfilter for optimal ytelse.

Hvis du vil kjøpe originale HoMedics-erstatningsdeler/-reservedeler, kan du gå til www.homedics.co.uk

Pakke med tre aromaputer – ARM-PAD3

Aromabeholder – AP-T40WTARM

HEPA-filter – AP-T40FL

UV-C-pære – AP-UVC1

Deksler og skruer – APUVCCV

FEILSØKINGSVEILEDNING

PROBLEM	MULIG ÅRSAK	LØSNING
Enheter fungerer ikke	<ul style="list-style-type: none">• Enheten er ikke koblet til• Strømknappen er ikke trykket inn• Ingen strøm til enheten• HEPA-type-filteret er ikke riktig montert• Gitterdekslet er ikke montert på riktig måte	<ul style="list-style-type: none">• Koble til enheten• Trykk på strømknappen for å slå på strømmen• Kontroller sikringene, prøv et annet uttak• Monter HEPA-type-filteret på nytt• Monter gitterdekslet på nytt
Redusert luftstrøm	<ul style="list-style-type: none">• Bakgitteret kan være blokkert• Forfilteret trenger støvsuging• HEPA-type-filteret må skiftes ut	<ul style="list-style-type: none">• Kontroller at ingenting blokkerer bakgitteret og luftuttaket• Støvsug forfilteret med børstetilbehøret til støvsugeren• Skift ut HEPA-type-filteret
Redusert luktfjerning	<ul style="list-style-type: none">• HEPA-type-filteret må skiftes ut	<ul style="list-style-type: none">• Skift ut HEPA-type-filteret
Overdreven støy	<ul style="list-style-type: none">• Enheten står ikke plant	<ul style="list-style-type: none">• Plasser enheten på et flatt, jevnt underlag
Lyset for utskifting av filter forblir tent etter utskifting av filteret	<ul style="list-style-type: none">• Indikatoren for utskifting av filter må tilbakestilles	<ul style="list-style-type: none">• Trykk på og hold inne ioniserer-knappen i tre sekunder til lyset for utskifting av filter slås av
Skjermlysene er slått av	<ul style="list-style-type: none">• Nattlys-innstilling	<ul style="list-style-type: none">• Trykk på nattlys-knappen til ønsket lys er av/på

TUOTTEEN OMINAISUUDET

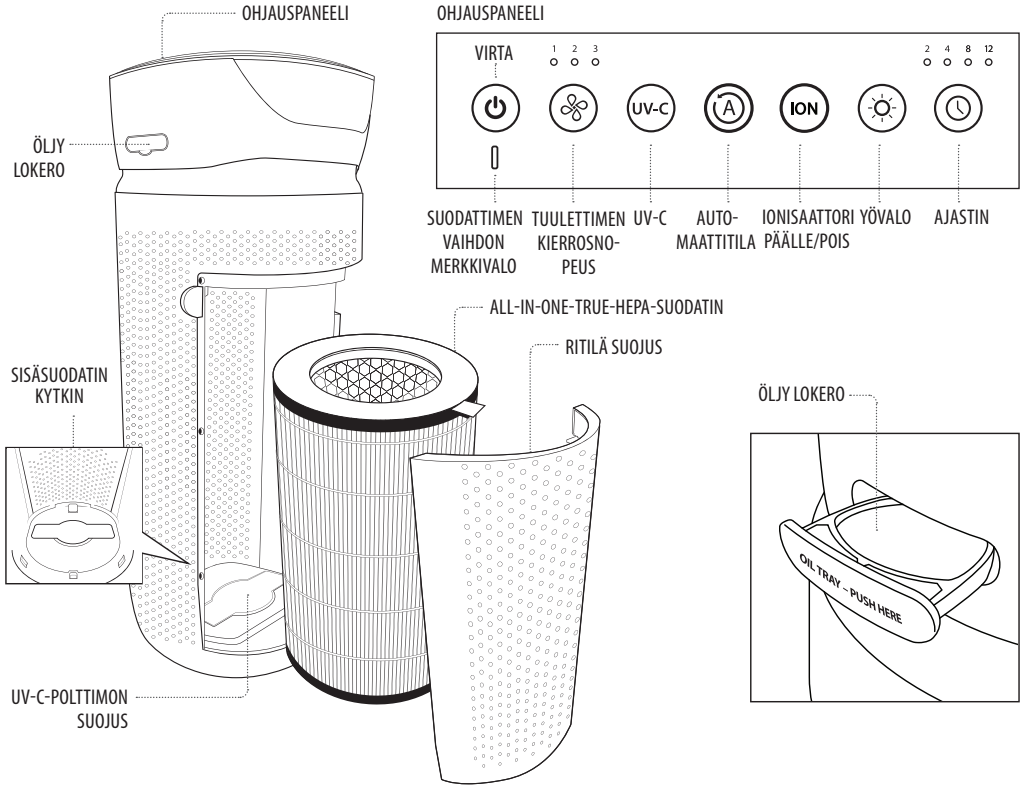

ALL-IN-ONE-TRUE-HEPA-SUODATUSJÄRJESTELMÄ

TRUE-HEPA-SUODATUS

Poistaa jopa 99,97 % suodattimen läpi kulkevan ilman hiukkasista 0,3 mikronin kokoon asti, esimerkiksi allergeeneja, siitepölyä, pölyä, taudinaiheuttajia, lemmikkien hilsettä, hajuja, homeitiöitä ja savua.

HAJUJEN HIILISUODATUS

Vähentää riippumattomien laboratoriotestien mukaan kotitalouksien hajuja ja VOC-yhdisteitä (haihtuvat orgaaniset yhdisteet) tai kaasuja.

ESISUODATIN

Poistaa suuria hiukkasia.

PÄÄLLE/POIS SÄÄDETTÄVÄ UV-C-TEKNIikka

Päällä ollessaan UV-C-tekniikan valo tappaa erilaisia taudinaiheuttajia, kuten viruksia ja bakteereja.

PÄÄLLE/POIS SÄÄDETTÄVÄ IONISAATTORI

Kun ionisaattori on päällä, se avustaa ilmanpuhdistusprosessissa.

AUTOMAATTILA/HIUKKASTUNNISTIN

Säätää tuulettimen nopeutta automaattisesti sisäilman laadun perusteella.

NELJÄ NOPEUTTA

Pieni, kohtalainen, suuri ja automaattinen.

SISÄÄNRAKENNETTU AJASTIN

Valitse 2, 4, 8 tai 12 tuntia.

SUODATTIMEN VAIHDON MERKKIVALO

Syttyy, kun suodatin on aika vaihtaa.

EHDOTETTU HUONEKOKO

109 m²/1176 ft². Siirrettävät ilmanpuhdistimet toimivat tehokkaammin huoneissa, joissa kaikki ovet ja ikkunat ovat suljettuina.

ILMAN MUUTOKSET TUNNISSA

Tämä ilmanpuhdistin puhdistaa ilman 109 m²:n / 1176 ft²:n suljetussa tilassa (olettaen, että huonekorkeus on 2,43 m / 8 ft) kerran tunnissa suurella teholla käytettäessä. Ilmavirran määrä on 264,8 m³ / 9408 ft³ tunnissa.

ÖLJYLOKERO



Sisältää kolme eteerisen öljyn tynnyä. Käytä eteeristä öljyä (ei sisälly toimitukseen) lisätäksesi tuoksua huoneilmaan.

KÄYTTÖOHJEET

ENNEN YKSIKÖN KÄYNNISTÄMISTÄ

- Ota ilmanpuhdistin pois tuotepakkauksesta ja poista kirkas muovinen suojaussi.
- Aseta ilmanpuhdistin tukevalle, tasaiselle pinnalle.
- Kytke virtajohto tavalliseen vaihtovirtapistorasiasaan.

VIRTAPAINIKE JA TUELETTIMEN KIERROSASETUKSET

Kytke ilmanpuhdistin päälle painamalla virtapainiketta . Tässä ilmanpuhdistimessa on kolme tuulettimen kierrosasetusta: matala (1), normaali (2) ja korkea (3). Mitä suurempi tuulettimen kierrosasetus on, sitä nopeammin ilmaa puhdistetaan. Voit valita tai muuttaa tuulettimen nopeutta painamalla tuulettimen nopeuspainiketta,  kunnes haluttu asetus on saavutettu.

PÄÄLLE/POIS SÄÄDETTÄVÄ UV-C-TEKNIikka

Lisävarusteena saatava UV-C-tekniikka tappaa erilaisia taudinaiheuttajia, kuten viruksia ja bakteereja, läpäisemällä niiden DNA:n ja aiheuttamalla mikro-organismien kuoleman tai lisääntymiskyvyttömyyden. Kytke UV-C-tekniikka päälle painamalla UV-C-painiketta. Sininen valo syttyy. Kytke UV-C-tekniikka pois päältä painamalla UV-C-painiketta uudelleen.

AUTOMAATTITILA/HIUKKASTUNNISTIN

Automaattitila säätää tuulettimen nopeutta automaattisesti sisäilman laadun perusteella. Ilmanlaatuunnistin seuraa sisäilman laatua ja näyttää sen väreillä: vihreä (hyvä), keltainen (koholla) tai punainen (huono).

PÄÄLLE/POIS SÄÄDETTÄVÄ IONISAATTORI

Ionihukkasilalla on positiivinen tai negatiivinen varaus, jolla ne kiinnittyvät ilmaan oleviin hiukkasiin, jolloin hiukkaset on helpompi poistaa suodatusjärjestelmällä. Kytke ionisaattori päälle painamalla laitteen ION-painiketta. Sininen valo syttyy sen merkiksi, että ionisaattori on käytössä. Kytke ionisaattori pois päältä painamalla ION-painiketta uudelleen.

HUOMAA: Kun ionisaattori on käytössä, ilmanpuhdistimen pinnoille saattaa kertyä pölyhiukkasia. Ne voidaan imuroida tai pyyhkiä pehmeällä, kostealla liinalla.



HUOMAA: Ionisaattorin käytön aikana saattaa ajoittain kuulua poksahdeltua. Tämä on normaalia.

HUOMAA: Ionisaattori tuottaa vähemmän otsonia kuin UL-vahvistetut 0,05 ppm:n pitoisuudet. Otsoni voi olla haitallista linnuille ja pienille lemmikeille. Otsonin kertymisen estämiseksi ionisaattoria tulee käyttää hyvin ilmastoidussa tilassa.

YÖVALO

Yövalossa on kolme käyttövaihtoehtoa. Sinisen yövalon voi kytkeä päälle  painamalla yövalopainiketta kerran. Paina painiketta uudelleen, jos haluat ottaa käyttöön sinisen yövalorenkaan ja sammuttaa näytön valot. Näytön valot voi syyttää painamalla yövalopainiketta kolmannen kerran.

AJASTIN

Paina ajastinpainiketta,  kunnes haluttu ajastinasetus syttyy näytölle. Ajastinpainike  siirtyy seuraavien asetusten läpi: 2 tuntia, 4 tuntia, 8 tuntia, 12 tuntia ja pois päältä. Ajastuksen voi peruuttaa milloin tahansa painamalla ajastinpainiketta,  kunnes kaikki ajastimen merkkivalot sammuvat. Ilmanpuhdistin toimii koko ajan, kun ajastintointinto on pois päältä.

ÖLJYLOKERO

Käytä eteeristä öljyä (ei sisälly toimitukseen) lisätäkseen tuoksua huoneilmaan.

HUOMAA: Tarkoitettu käytettäväksi vain mukana olevien HoMedics-eteerisen öljyn tynnyjen kanssa. Älä lisää eteerisiä öljyjä mihinkään muuhun paikkaan yksikössä, sillä se voi aiheuttaa vaurioita.

HUOMAA: Älä jätä täytettyä eteerisen öljyn tynnyä ilmanpuhdistimeen, jos laite ei ole pitkään aikaan käytössä.

ONKO ETEERISTEN ÖLJYJEN KÄYTTÖ TURVALLISTA LEMMIKKEILLE?

Varovaisuutta on aina noudatettava käytettäessä eteerisiä öljyjä lemmikkien läheisyydessä. Pidä kaikki eteerisiin öljyihin ja aromaterapiaan liittyvät tuotteet (kuten diffuuserit) poissa lemmikkien ulottuvilta. Pidä aivoimet pulloet poissa lemmikkien ulottuvilta, jotta lemmikit eivät syö öljyjä. Emme suosittele eteeristen öljyjen paikallista käyttöä lemmikeille, sillä niillä on herkkä hajuaiisti, eivätkä ne pääse eroon öljystä, jos ne eivät pidä siitä tai se häiritsee niitä. Kun eteerisiä öljyjä käytetään huoneilmassa lemmikkien lähellä, on huolehdittava hyvästä ilmanvaihdosta ja annettava eläimelle mahdollisuus poistua tilasta esimerkiksi jättämällä ovi auki. Jokainen eläin on erilainen, joten kunkin eläimen reaktioita on tarkkailtava, kun eteeristä öljyä käytetään ensimmäistä kertaa. Jos ärsytystä ilmenee, eteerisen öljyn käyttö tulee lopettaa. Suosittelemme hakeutumista lääkärin hoitoon, jos eteeristä öljyä on nieltty.

ETEERISTEN ÖLJYJEN LISÄÄMINEN

Tämä ilmanpuhdistin on Euroopan allergiatutkimussäätiön (ECARF) sertifikaatin allergikoille sopivana tuotteena. Huomaa, että sopivuutta allergikoille ei taata, jos eteerisen öljylokeroon toimintoa käytetään, koska eteeriset öljyt voivat aiheuttaa allergisia reaktioita.

VAROITUS: Öljyn laittaminen muualle kuin öljylokeroon vaurioittaa ilmanpuhdistinta.

1. Öljylokero sijaitsee ilmanpuhdistimen sivussa yövalorenkaan yläpuolella.

2. Avaa ja irrota lokero painamalla.

3. Aseta yksi aromityyny (toimitukseen sisältyy kolme tynnyä) öljylokeroon.

4. Lisää 5–7 tippaa eteeristä öljyä tynnyyn. Voit käyttää enemmän tai vähemmän öljyä mieltymyksesi mukaan.

VAROITUS: Lisää eteeristä öljyä vain tynnyyn, ei suoraan lokeroon.

5. Aseta öljylokero takaisin paikalleen ja sulje se painamalla. Tuoksua ilmaantuu automaattisesti, kun ilmanpuhdistin käynnistetään.

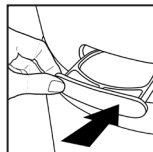
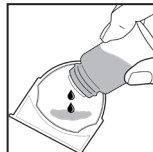
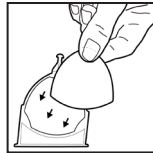
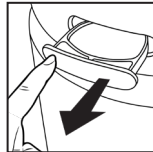
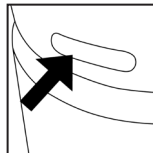

SUODATTIMEN VAIHTO

SUODATTIMEN VAIHDON MERKKIVALO

Suodattimen vaihdon merkkivalo syttyy, kun HEPA-suodatin on aika vaihtaa ilmanpuhdistimen käyttötuntien perusteella.

HEPA-SUODATTIMEN VAIHTAMINEN

Optimaalisen suorituskyvyn saavuttamiseksi suodatin tulee vaihtaa tavanomaisissa käyttöolosuhteissa 12 kuukauden välein.

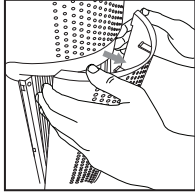

1. Irrota ilmanpuhdistimen pistoke pistorasiasta. Avaa ritiläsuojus vetämällä sen sivuissa olevista syvennyksistä.

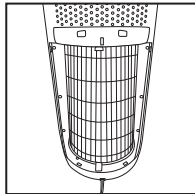

2. Irrota ritiläsuojus ja siirrä se syrjään.

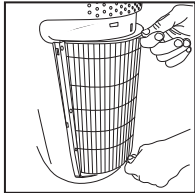

3. Poista vanha suodatin vetämällä suodattimen ulokkeista.

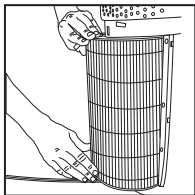

4. Aseta uusi HEPA-suodatin paikalleen siten, että suodattimen ulokkeet osoittavat ulospäin.

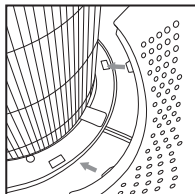

5. Aseta ritiläsuojuksen pohjassa olevat ulokkeet ilmanpuhdistimen alustaan. Työnnä ritiläsuojusta varovasti, kunnes se napsahtaa paikalleen.

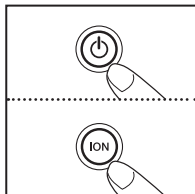

6. Kytke virtajohto tavalliseen vaihtovirtapistorasiaan ja paina virtapainiketta. Nollaa ilmaisin pitämällä ionisaattorin **ION**-painiketta painettuna kolmen sekunnin ajan.

UV-C-POLTTIMON VAIHTAMINEN

UV-C-POLTTIMON VAIHTAMINEN

UV-C-polttimo on suunniteltu kestäväksi noin 10 000 käyttötuntia. Ohjauspaneelin UV-C-painike vilkkuu punaisena, kun UV-C-polttimo on palanut ja se on vaihdettava. UV-C-painike muuttuu siniseksi, kun polttimo on vaihdettu.

HUOMAA: Ilmanpuhdistin toimii edelleen ilman UV-C-toimintoa, jos UV-C-polttimo on palanut.

VAROITUS: Älä käytä ilmanpuhdistinta ilman UV-C-polttimon suojakantta.

VAROITUS: Irrota virtajohto pistorasiasta ennen UV-C-polttimon huoltoa tai vaihtamista.

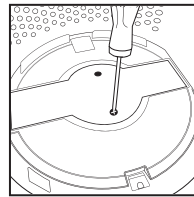

1. Irrota ilmanpuhdistimen pistoke pistorasiasta ja poista HEPA-suodatin. Avaa UV-C-polttimon kannessa olevat kaksi ruuvia Phillips-ruuvimeisselillä (ei sisälly toimitukseen).

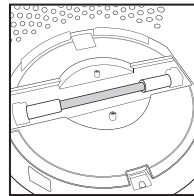

2. Poista suojus, jotta UV-C-polttimo tulee näkyviin.

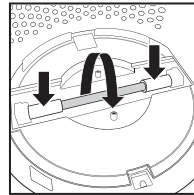

3. Irrota UV-C-polttimo työntämällä varovasti sivuilta ja kiertämällä.

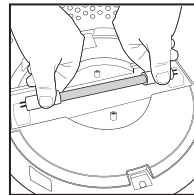

4. Poista ja vaihda UV-C-polttimo. Asenna UV-C-polttimon kansi, HEPA-suodatin ja ritiläsuojus takaisin paikalleen.

HUOMAA: UV-C-polttimo sisältää elohopeaa (Hg).

PUHDISTUS JA HUOLTO

ESISUODATTIMEN PUHDISTAMINEN

HUOMAA: Parhaan mahdollisen suorituskyvyn saavuttamiseksi esisuodatin tulee tavanomaisen käytön aikana imuroida kerran kuussa.

1. Irrota ilmanpuhdistimen pistoke pistorasiasta.
2. Poista HEPA-suodatin kohdassa "HEPA-suodattimen vaihto" kuvatulla tavalla.
3. Imuroi HEPA-suodattimen ulkopuoli perusteellisesti pölynimurin harjasuulakkeella.
4. Aseta HEPA-suodatin takaisin ilmanpuhdistimeen ja sulje ritilä.
5. Kytke virtajohto tavalliseen vaihtovirtapistorasiaan.

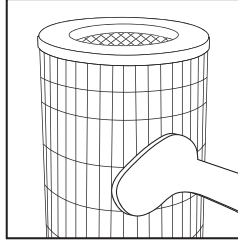

HUOMAA: Poista eteerisen öljyn tynny öljylokerosta varastoinnin ajaksi.

PARHAAN SUORITUSKYVYN VARMISTAMINEN

- Älä koskaan käytä vettä tai kodin puhdistusaineita tai pesuaineita HEPA-suodattimen puhdistamiseen.
- Puhdista laitteen ulkopuoli kuivalla liinalla tarpeen mukaan.
- ÄLÄ KOSKAAN käytä vettä, vahaa, kiillotusainetta tai mitään kemiallista liuosta laitteen ulkopinnan puhdistamiseen.
- Puhdista ritiläsuojus kostealla liinalla tai imurin harjasuulakkeella tarpeen mukaan.
- Imuroi esisuodatin tavanomaisissa käyttöolosuhteissa kuukausittain.
- Vaihda HEPA-suodatin tavanomaisissa käyttöolosuhteissa 12 kuukauden välein.

ÖLJYLOKERON PUHDISTAMINEN

Avaa öljylokero ja poista tynny. Eteerisen öljyn tynny on vaihdettava, kun eteerisen öljyn tuoksu halutaan vaihtaa. Jos jatkat saman tuoksun käyttämistä, aseta eteerisen öljyn tynny syrjään odottamaan. Pyyhi öljylokeron sisäpuoli pehmeällä liinalla. Aseta eteerisen öljyn tynny takaisin lokeroon ja sulje lokero.

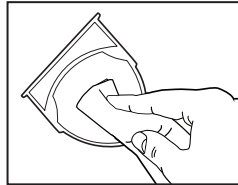

Käytä aina aitoa HoMedics-vaihtosuodatinta optimaalisen suorituskyvyn varmistamiseksi.

Voit ostaa aitoja HoMedics-varaosia osoitteesta

www.homedics.co.uk

3 kpl aromityynyjä – ARM-PAD3

Öljylokero – AP-T40WTARM

HEPA-suodatin – AP-T40FL

UV-C-polttimo – AP-UVC1

Kansi ja ruuvit – APUVCCV

VIANMÄÄRITYS

ONGELMA	MAHDOLLINEN SYY	RATKAISU
Yksikkö ei toimi	<ul style="list-style-type: none">• Yksikköä ei ole kytketty pistorasiaan• Virtapainiketta ei ole painettu• Yksikköön ei tule virtaa• HEPA-suodatinta ei ole asennettu oikein• Ritiläsuojusta ei ole asennettu oikein	<ul style="list-style-type: none">• Kytke yksikkö sähköverkkoon• Kytke virta painamalla virtapainiketta• Tarkista sulakkeet, kokeile toista pistorasiaa• Asenna HEPA-suodatin uudelleen• Asenna ritiläsuojus uudelleen
Heikentynyt ilmavirtaus	<ul style="list-style-type: none">• Takaritilä voi olla tukkeutunut• Esisuodatin on imuroitava• HEPA-suodatin on vaihdettava	<ul style="list-style-type: none">• Varmista, että mikään ei peitä takaritilää ja ilma-aukkoa• Imuroi esisuodatin pölynimurin harjasuulakkeella• Vaihda HEPA-suodatin
Hajujen poiston heikkeneminen	<ul style="list-style-type: none">• HEPA-suodatin on vaihdettava	<ul style="list-style-type: none">• Vaihda HEPA-suodatin
Liiallinen melu	<ul style="list-style-type: none">• Yksikkö ei ole vaakasuorassa	<ul style="list-style-type: none">• Aseta yksikkö tasaiselle, vaakasuoralle pinnalle
Suodattimen vaihdon merkkivalo palaa, vaikka suodatin on vaihdettu	<ul style="list-style-type: none">• Suodattimen vaihdon merkkivalo on nollattava	<ul style="list-style-type: none">• Pidä ionisaattoripainiketta painettuna kolmen sekunnin ajan, kunnes suodattimen vaihdon merkkivalo sammuu
Näytön valot eivät ole käytössä	<ul style="list-style-type: none">• Yövaloasetus	<ul style="list-style-type: none">• Paina yövalopainiketta, kunnes halutut valot palavat/sammuvat

CARACTERISTICILE PRODUSULUI

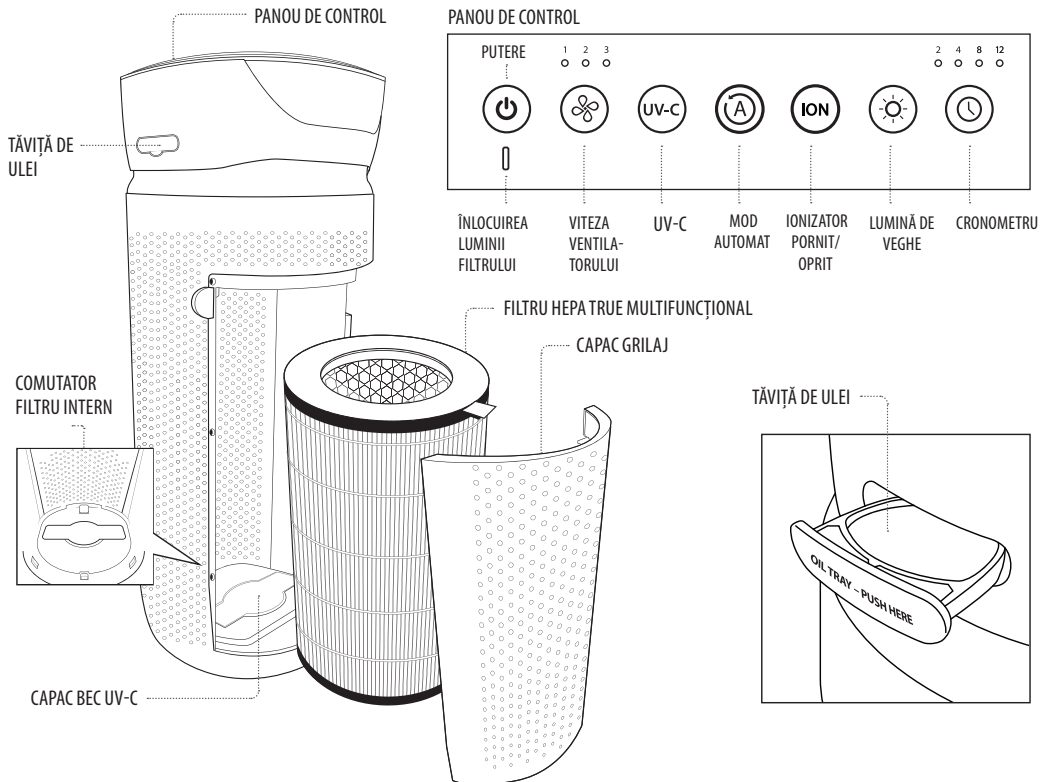

SISTEM MULTIFUNȚIONAL DE FILTRARE HEPA TRUE

FILTRAREA HEPA TRUE

Elimină până la 99,97% din particulele de aer de 0,3 microni, cum ar fi alergenii, polenul, praful, germeii, părul de animale de companie, mirosul, sporii de mușcăi și fumul din aerul care trece prin filtru.

FILTRAREA MIROSULUI DE CARBON

Reduce mirosurile menajere și COV (compuși organici volatili)/ gaze, astfel cum rezultă din testele de laborator independente.

PREFILTRU

Capturează particule mari.

TEHNOLOGIE UV-C CU APRINDERE/STINGERE

Când este aprinsă, lumina tehnologiei UV-C ucide germeii, virusii și bacteriile.

IONIZATOR CU PORNIRE/OPRIRE

Când este pornit, ionizatorul asistă la procesul de purificare a aerului.

MOD AUTOMAT/SENZOR DE PARTICULE

Ajustează automat viteza ventilatorului în funcție de calitatea aerului interior.

4 VITEZE

Scăzut, mediu, ridicat și auto.

CRONOMETRU ÎNCORPORAT

Alegeți între 4, 8 sau 12 ore.

ÎNLOCUIREA INDICATORULUI FILTRULUI

Se aprinde atunci când este timpul să înlocuiți filtrul.

DIMENSIUNEA SUGERATĂ A CAMEREI

109 m²/h / 1176 ft²/h. Purificatoarele portabile de aer vor fi mai eficiente în încăperile în care toate ușile și ferestrele sunt închise.

SCHIMBĂRI DE AER PE ORĂ

Acest purificator de aer va purifica aerul într-o cameră de 109 m² / 1176 ft² (presupunând un plafon de 2.43 m/8 ft) o dată pe oră la viteză mare într-o cameră închisă. Debitul de aer este de 264.8 m³/h / 9408 f³/h

TĂVIȚĂ DE ULEI



Include 3 pernițe de ulei esențial. Utilizați cu ulei esențial (nu este inclus) pentru a elibera mirosul în aer.

INSTRUCȚIUNI DE UTILIZARE

ÎNAINTE DE PORNIREA UNITĂȚII

- coateți purificatorul de aer din cutie și scoateți punga transparentă de plastic protectoare.
- așezați purificatorul de aer pe o suprafață fermă, plană.
- conectați cablul de alimentare la o priză standard de curent alternativ.

BUTONUL DE ALIMENTARE ȘI SETĂRILE DE VITEZĂ ALE VENTILATORULUI

- pentru a porni purificatorul de aer, apăsați butonul de alimentare .
- acest purificator de aer are 3 setări de viteză a ventilatorului: scăzută (1), medie (2) și ridicată (3). Cu cât setarea vitezei ventilatorului este mai mare, cu atât mai repede aerul va fi purificat. Pentru a selecta sau modifica viteza ventilatorului, apăsați butonul de viteză a ventilatorului  până când se atinge setarea dorită.

TEHNOLOGIE UV-C CU APRINDERE/STINGERE

Tehnologia opțională UV-C ucide germeii, virusii și bacteriile prin penetrarea ADN-ului său, ducând la moartea microorganismului sau incapacitatea de a se reproduce. Apăsați butonul **UV-C** pentru a activa tehnologia **UV-C**. LED-ul albastru se va aprinde. Apăsați din nou butonul UV-C pentru a opri tehnologia UV-C.

MOD AUTOMAT/SENZOR DE PARTICULE

Modul automat reglează automat viteza ventilatorului în funcție de calitatea aerului din interior. Calitatea aerului. Senzorul de particule monitorizează și afișează calitatea aerului interior în funcție de culoare: verde (bun), galben (ridicat) sau roșu (slab)

SETAREA IONIZATORULUI CU PORNIRE/OPRIRE

Particulele ionice au o sarcină pozitivă sau negativă care se atașează la particulele aeropurtate, facilitându-le captarea prin sistemul de filtrare. Apăsați butonul ionizator **ION** pentru a porni ionizatorul. Lumina albastră se va aprinde pentru a indica faptul că ionizatorul este în uz. Apăsați din nou butonul ionizator **ION** pentru a porni ionizatorul.

NOTĂ: particulele de praf se pot acumula pe suprafețele din jurul purificatorului de aer atunci când ionizatorul este în uz. Aceste particule de praf pot fi aspirate sau șterse cu o cârpă moale și umedă.



NOTĂ: este posibil să auziți sunete ocazionale de pocnituri atunci când se utilizează ionizatorul. Asta e normal.

NOTĂ: ionizatorul produce mai puțin ozon decât limitele stabilite de 0,05 ppm. Ozonul poate fi dăunător în preajma păsărilor și animalelor de companie mici. Pentru a preveni acumularea de ozon, utilizați funcția ionizatorului într-o zonă bine ventilată.

LUMINĂ DE VEGHE

Lumina de veghe are 3 opțiuni. Apăsați o dată butonul de lumină de veghe pentru a aprinde lumina de veghe albastră. Apăsați din nou pentru a stinge inelul luminii de veghe albastre și luminile de afișare. Apăsați a treia oară pentru a aprinde luminile de afișare.

CRONOMETRU

Apăsați butonul temporizator  până când setarea temporizatorului dorit este aprinsă pe afișaj. Butonul temporizator  va trece prin următoarele setări: 4 ore, 8 ore, 12 ore și oprit. Pentru a anula temporizatorul în orice moment, apăsați butonul temporizator  până când toate ledurile temporizatorului sunt stinse. Purificatorul de aer va funcționa continuu atunci când funcția temporizatorului este oprită.

TĂVIȚĂ DE ULEI

Utilizați ulei esențial (nu este inclus) pentru a elibera mirosul în aer.

Notă: se utilizează numai cu pernțele de ulei esențial HoMedics incluse. Nu adăugați uleiuri esențiale în altă parte în unitate, deoarece poate provoca daune.

Notă: nu lăsați o pernță de ulei esențial umplută în purificatorul de aer dacă acesta va fi scos din uz pentru o perioadă lungă de timp.

ULEIURILE ESENȚIALE POT FI UTILIZATE ÎN SIGURANȚĂ ÎN PREAJMA ANIMALELOR DE COMPANIE?

Trebuie să fiți întotdeauna prudenți atunci când folosiți uleiuri esențiale în jurul animalelor de companie. A nu se lăsa la îndemâna animalelor de companie toate produsele de terapie cu ulei esențial și arome (cum ar fi difuzoarele). Păstrați flacoanele deschise departe de animalele de companie pentru a evita consumul intern. Nu recomandăm utilizarea topică a uleiurilor esențiale pe animalele de companie, deoarece acestea au un puternic simț al mirosului și nu pot scăpa de ulei dacă nu le place sau dacă le deranjează. Atunci când difuzați uleiuri esențiale în jurul animalelor de companie, difuzați-le întotdeauna într-o zonă bine ventilată și lăsați o cale pentru ca acestea să se îndepărteze din spațiu, cum ar fi de exemplu o ușă deschisă. Fiecare animal este diferit, astfel încât respectați cu atenție modul în care fiecare animal răspunde atunci când introduceți un ulei esențial pentru prima dată. Dacă apare iritarea, întrerupeți utilizarea uleiului esențial. Vă recomandăm să solicitați asistență medicală în cazul ingestiei de ulei esențial.

ADĂUGAREA DE ULEIURI ESENȚIALE

Acest purificator de aer a fost certificat de Fundația Europeană pentru Cercetare în Alergie (ECARF) ca produs antialergic. Rețineți că ușurința alergiilor nu mai este garantată în cazul în care se utilizează funcția tăviță de parfum pentru ulei esențial, deoarece uleiurile esențiale pot determina reacții alergice.

AVERTISMENT: așezați uleiul oriunde, cu excepția tăviței de ulei, va deteriora purificatorul de aer.

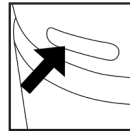

1. Tăvița de ulei este amplasată pe partea laterală a purificatorului de aer deasupra inelului luminii de veghe.

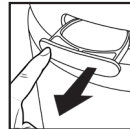

2. Apăsați pentru a deschide și a scoate tăvița.



3. Așezați 1 pernă de aromă (3 incluse) în tăvița de ulei.

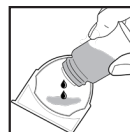

4. Adăugați 5–7 picături de ulei esențial pe pernă. Puteți utiliza mai mult sau mai puțin, în funcție de preferințele personale. **AVERTISMENT:** așezați uleiul esențial numai pe pernă și nu direct în tăviță.

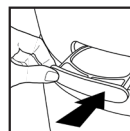

5. Așezați tăvița de ulei înapoi în compartimentul său și împingeți pentru a o închide. Mirosul va începe automat atunci când purificatorul de aer este pornit.

ÎNLOCUIREA FILTRULUI

ÎNLOCUIREA LUMINII FILTRULUI

Lumina filtrului de înlocuire se iluminează atunci când este timpul să se înlocuiască filtrul HEPA True pe baza orelor de utilizare ale purificatorului de aer.

ÎNLOCUIREA FILTRULUI HEPA TRUE

Pentru performanțe optime, se înlocuiește la fiecare 12 luni în condiții normale de utilizare.

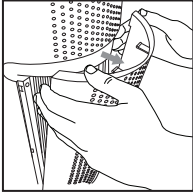

1. Deconectați purificatorul de aer. Trageți creștăturile de pe fiecare parte a capacului grilajului

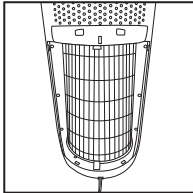

2. Scoateți capacul grilajului și puneți-l deoparte.

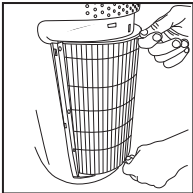

3. Trageți clapetele pentru a scoate filtrul vechi.

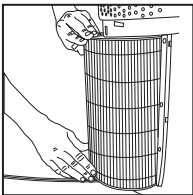

4. Cu clapetele filtrului orientate spre exterior, introduceți noul filtru HEPA True.

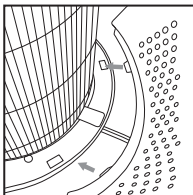

5. Așezați clapetele din partea inferioară a capacului grilajului în baza purificatorului de aer. Împingeți ușor capacul grilajului

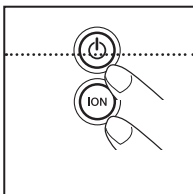

6. Conectați cablul de alimentare la o priză de curent alternativ standard  Apăsăți și mențineți apăsat butonul ionizator **ION** timp de 3 secunde pentru a reseta indicatorul.

ÎNLOCUIREA BECULUI UV-C

ÎNLOCUIREA BECULUI UV-C

Becul UV-C este proiectat să dureze aproximativ 10.000 de ore de utilizare. Butonul UV-C de pe panoul de control va lumina intermitent ROȘU atunci când becul UV-C se arde și trebuie înlocuit. Butonul UV-C se va schimba în albastru după înlocuirea becului.

NOTĂ: Purificatorul de aer va continua să funcționeze fără funcția UV-C atunci când becul UV-C se arde.

AVERTISMENT: Nu utilizați purificatorul de aer fără capacul protector al becului UV-C.

AVERTISMENT: Deconectați cablul de alimentare înainte de a efectua lucrări de service sau de a înlocui becul UV-C.

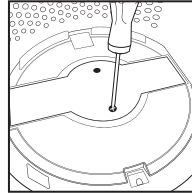

1. Deconectați purificatorul de aer și scoateți filtrul HEPA True. Utilizați o șurubelniță cu cap Phillips (nu este inclusă), deșurubați cele 2 șuruburi situate pe capacul becului UV-C.

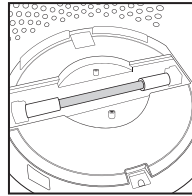

2. Scoateți capacul pentru a expune becul UV-C.

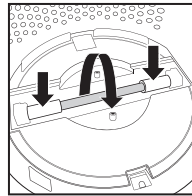

3. Împingeți ușor din laterale și rotiți becul UV-C pentru a-l îndepărta.

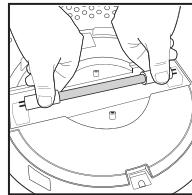

4. Scoateți și înlocuiți becul UV-C. Reinstalați capacul becului UV-C, filtrul HEPA True și capacul grilajului.

NOTĂ: Becul UV-C conține mercur (Hg).

CURĂȚARE ȘI ÎNTREȚINERE

CURĂȚAREA PREFILTRULUI

Notă: pentru cea mai bună performanță, aspirați filtrul de tip HEPA True dată pe lună în condiții normale de utilizare.

1. Deconectați purificatorul de aer.
2. Îndepărtați filtrul de tip HEPA True așa cum este descris în secțiunea de înlocuire a filtrului de tip HEPA.
3. Aspirați partea albă a filtrului de tip HEPA True cu ajutorul periei de la aspirator, curățați-l cu atenție.
4. Așezați filtrul de tip HEPA True înapoi în purificatorul de aer și închideți grilajul.
5. Conectați cablul de alimentare la o priză de curent alternativ standard.

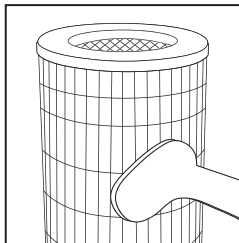

PENTRU A CURĂȚA TĂVIȚA DE ULEI

Deschideți tăvița de ulei și scoateți pernița. Pergițele de ulei esențiale trebuie schimbate atunci când se trece la un miros diferit de ulei esențial. Dacă continuați să utilizați același parfum, puneți deoparte pernița de ulei esențial pentru reutilizare. Ștergeți interiorul tăviței de ulei cu o cârpă moale. Așezați pernița de ulei esențial înapoi în ea și închideți.

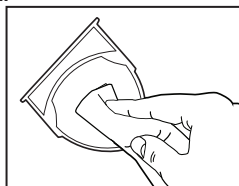

NOTĂ: lăsați pernița de ulei esențial în afara tăviței de ulei atunci când îl depozitați.

PENTRU CEA MAI BUNĂ PERFORMANȚĂ

- Nu utilizați niciodată apă sau detergenți de uz casnic pentru a curăța filtrul.
- Curățați exteriorul unității cu o cârpă uscată, dacă este necesar.
- Nu utilizați niciodată apă, ceară, produse de lustruit sau orice soluție chimică pentru a curăța exteriorul unității.
- Curățați capacul grilajului folosind o cârpă umedă sau peria atașată la aspirator, după cum este necesar.
- Aspirați lunar prefiltrul în condiții normale de utilizare.
- Înlocuiți filtrul de tip HEPA la fiecare 12 luni în condiții normale de utilizare.
- Utilizați întotdeauna un filtru original de înlocuire HoMedics pentru performanțe optime.

Pentru a achiziționa piese de schimb originale HoMedics, vizitați www.homedics.co.uk

3 pachete de pernițe de aromă - ARM-PAD3

Tăviță aromă (alb) –AP-T40WTARM

Tăviță aromă (negru) –AP-T40BKARM

Filtru HEPA True – AP-T40FL

Bec UV-C – AP-UVCC1

Capac și șuruburi – APUVCCV

DEPANARE

PROBLEMĂ	CAUZĂ POSIBILĂ	SOLUȚIE
Unitatea nu va funcționa	<ul style="list-style-type: none"> • Unitatea nu este conectată • Butonul de alimentare nu este apăsat • Lipsa alimentării unității • Filtrul HEPA True nu este instalat corect • Capacul grilajului nu este instalat corect 	<ul style="list-style-type: none"> • Conectați unitatea • Apăsăți butonul de alimentare pentru a porni alimentarea • Verificați siguranțele, încercați o altă priză • Reinstalați filtrul HEPA True • Reinstalați capacul grilajului
Flux de aer redus	<ul style="list-style-type: none"> • Grilajul din spate poate fi blocat • Prefiltrul trebuie aspirat • Filtrul HEPA True trebuie înlocuit 	<ul style="list-style-type: none"> • Verificați pentru a vă asigura că nimic nu blochează grilajul din spate și orificiul de evacuare a aerului • Aspirați prefiltrul cu peria atașată la aspirator • Filtrul HEPA True trebuie înlocuit
Eliminarea mirosului redus	<ul style="list-style-type: none"> • Filtrul HEPA True trebuie înlocuit 	<ul style="list-style-type: none"> • Înlocuiți filtrul HEPA True
Zgomot excesiv	<ul style="list-style-type: none"> • Unitatea nu este la nivel 	<ul style="list-style-type: none"> • Așezați unitatea pe o suprafață plană, plată
Înlocuiți lumina filtrului rămâne aprinsă după înlocuirea filtrului	<ul style="list-style-type: none"> • Indicatorul de înlocuire a filtrului trebuie resetat 	<ul style="list-style-type: none"> • Apăsăți și mențineți apăsat butonul ionizator timp de 3 secunde până când lampa filtrului de înlocuire se stinge
Luminile de afișare sunt stinse	<ul style="list-style-type: none"> • Setarea luminii de veghe 	<ul style="list-style-type: none"> • Apăsăți butonul de lumină de veghe până când luminile dorite sunt aprinse/stinse

FUNKCIE PRODUKTU

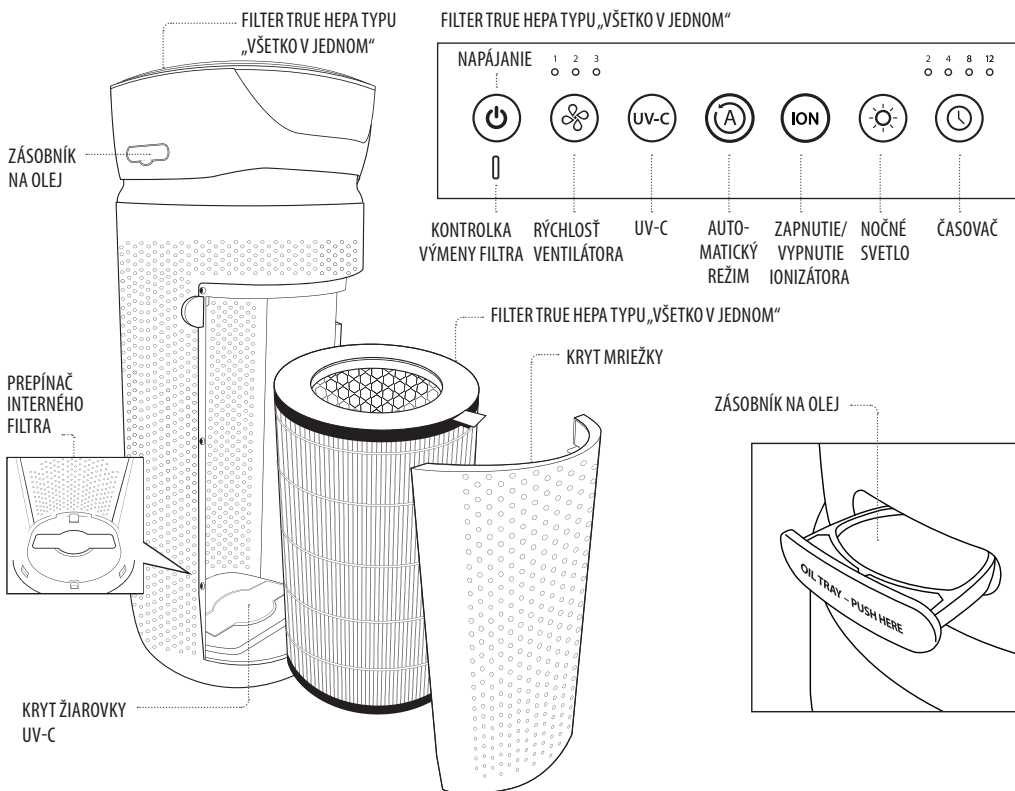

FILTRAČNÝ SYSTÉM TRUE HEPA TYPU „VŠETKO V JEDNOM“

FILTRÁCIA TRUE HEPA

Odstraňuje až 99,97 % častíc vzduchu menších ako 0,3 mikróna, ako sú alergény, peľ, prach, mikroby, srst domácich zvierat, zápach, spóry plesní a dym zo vzduchu, ktorý prechádza filtrom.

UHĹÍKOVÁ FILTRÁCIA ZÁPACHU

Znižuje zápach v domácnosti a zápach prchavých organických zlúčením/plynov. Túto skutočnosť potvrdili nezávislé laboratórne testy.

PREFILTER

Zachytáva veľké častice.

TECHNOLÓGIA UV-C SO ZAPÍNANÍM A VYPÍNANÍM

Keď je technológia UV-C zapnutá, ničí choroboplodné zárodky, vírusy a baktérie.

IONIZÁTOR SO ZAPÍNANÍM A VYPÍNANÍM

Keď je ionizátor zapnutý, pomáha pri procese čistenia vzduchu.

4 RÝCHLOSTI

Nízka, stredná, vysoká a automatická.

ZABUDOVANÝ ČASOVAČ

Môžete si vybrať hodnotu 4, 8 alebo 12 hodín.

KONTROLKA VÝMENY FILTRA

Rozsvieti sa, keď je potrebné vymeniť filter.

ODPORÚČANÁ VEĽKOSŤ MIESTNOSTI

109 m²/h/1176 štvorcových stôp/h. Prenosné čističe vzduchu budú efektívnejšie v miestnostiach so zatvorenými dverami a oknami.

VÝMENA VZDUCHU ZA HODINU

Tento prenosný čistič vzduchu vyčistí vzduch v miestnosti s veľkosťou 109 m²/1176 štvorcových stôp (predpokladá sa, že strop je vo výške 2,43 m/8 stôp) raz za hodinu, ak je nastavená vysoká rýchlosť a miestnosť je uzavretá. Prietok vzduchu je 264,8 m³/h/9408 kubických stôp/h

ZÁSOBNÍK NA OLEJ



Obsahuje 3 podložky na esenciálny olej. Používajte s esenciálnym olejom (nie je súčasťou balenia) na dodanie vône do vzduchu.

NÁVOD NA POUŽÍVANIE

PRED ZAPNUTÍM ZARIADENIA

- vyberte čistič vzduchu z krabice a odstráňte priehľadný ochranný plastový vak,
- umiestnite čistič vzduchu na pevný, rovný povrch,
- zapojte napájací kábel do štandardnej sietovej zásuvky.

TLAČIDLO NAPÁJANIA A NASTAVENIE RÝCHLOSTI VENTILÁTORA

- ak chcete zapnúť čistič vzduchu, stlačte tlačidlo napájania ,
- tento čistič vzduchu má 3 nastavenia rýchlosti ventilátora: nízke (1), stredné (2) a vysoké (3). Čím vyššia je rýchlosť ventilátora, tým rýchlejšie sa bude čistiť vzduch. Ak chcete zvoliť alebo zmeniť rýchlosť ventilátora, stlačte tlačidlo rýchlosti ventilátora , kým sa nedosiahne požadované nastavenie.

TECHNOLÓGIA UV-C SO ZAPÍNANÍM A VYPÍNANÍM

Voliteľná technológia UV-C ničí chorobopodné zárodky, vírusy a baktérie prenikaním do ich DNA, čo má za následok úmrtie mikroorganizmu alebo nemožnosť reprodukcie. Stlačením tlačidla UV-C zapnete technológiu UV-C. Rozsvieti sa modrá LED kontrolka. Opätovným stlačením tlačidla UV-C vypnete technológiu UV-C.

AUTOMATICKÝ REŽIM/SNÍMAČ ČASŤIC

Automatický režim automaticky upravuje rýchlosť ventilátora na základe kvality vzduchu v interiéri. Snímač kvality vzduchu monitoruje a zobrazuje kvalitu vzduchu v interiéri pomocou farieb: zelená (dobrá), žltá (zhoršená) alebo červená (slabá)

ZAPNUTIE/VYPNUTIE IONIZÁTORA

Iónové častice majú pozitívny alebo negatívny náboj, vďaka ktorému sa pripoja k časticiam prenášaným vzduchom, čo uľahčuje ich zachytenie filtračným systémom. Stlačením tlačidla ionizátora **ION** zapnete ionizátor. Rozsvieti sa modrá kontrolka, čo označuje činnosť ionizátora. Opätovným stlačením tlačidla ionizátora **ION** vypnete ionizátor.

POZNÁMKA: Keď sa používa ionizátor, na povrchoch okolo čističa vzduchu sa môžu hromadiť častice prachu. Tieto častice prachu sa môžu vysať alebo utrieť mäkkuou vlhkou handričkou.



POZNÁMKA: Pri používaní ionizátora môžete počuť občasné praskavé zvuky. To je normálne.

POZNÁMKA: Ionizátor produkuje menej ozónu, ako je stanovený limit 0,05 ppm. Ozón môže byť škodlivý pre vtáky a domáce zvieratá. Aby sa zabránilo hromadeniu ozónu, funkciu ionizátora používajte na dobre vetranom mieste.

NOČNÉ SVETLO

Nočné svetlo má 3 možnosti. Jedným stlačením tlačidla nočného svetla zapnete modré nočné svetlo. Dalším stlačením vypnete modrý krúžok nočného svetla a osvetlenie displeja. Tretím stlačením zapnete osvetlenie displeja.

ČASOVAČ

Stláčajte tlačidlo časovača  dovtedy, kým sa na displeji nezobrazí požadované nastavenie. Tlačidlo časovača  bude prechádzať nasledujúcimi nastaveniami: 4 hodín, 8 hodín, 12 hodín a Vypnuté. Ak chcete časovač zrušiť, kedykoľvek môžete stlačiť tlačidlo časovača  kým sa nevypnú všetky kontrolky časovača. Keď je funkcia časovača vypnutá, čistič vzduchu bude fungovať nepretržite.

ZÁSOBNÍK NA OLEJ

Použite esenciálny olej (nie je súčasťou balenia) na dodanie vône do vzduchu.

Poznámka: Iba na použitie s dodanými podložkami na esenciálny olej HoMedics. Esenciálne oleje nepridávajte na žiadne iné miesto v zariadení, pretože to môže spôsobiť poškodenie.

Poznámka: Nenechávajte podložku s esenciálnym olejom v čističi vzduchu, ak sa čistič nebude dlhšiu dobu používať.

JE BEZPEČNÉ POUŽÍVAŤ ESENCIÁLNE OLEJE V BLÍZKOSTI DOMÁCICH ZVIERAT?

Pri používaní esenciálnych olejov v blízkosti domácich zvierat je nutné vždy postupovať opatrne. Všetky esenciálne oleje a aromaterapeutické produkty (napríklad difúzéry) uchovávajú mimo dosahu domácich zvierat. Otvorené fľaše uchovávajú mimo dosahu domácich zvierat, aby neskonzovali obsah. Lokálne použitie esenciálnych olejov v blízkosti domácich zvierat sa neodporúča, pretože domáce zvieratá majú silný čuch a nemôžu sa zbaviť oleja, ak sa im nepáči alebo ich ruší. Pri používaní esenciálnych olejov v blízkosti domácich zvierat ich vždy používajte na dobre vetranom mieste a poskytnite zvieratám možnosť opustiť priestor, napríklad nechajte otvorené dvere. Každé zviera je iné, takže pri prvom použití esenciálneho oleja sledujte, ako reaguje. Ak dôjde k podráždeniu, prestaňte používať esenciálny olej. Ak dôjde k požitiu esenciálneho oleja, odporúčame vyhľadať lekársku pomoc.

PRIDÁVANIE ESENCIÁLNYCH OLEJOV

Tento čistič vzduchu bol certifikovaný Európskym centrom pre výskum alergií (ECARF) ako produkt, ktorý nevyvoláva alergie. Upozorňujeme, že pri použití zásobníka na esenciálne oleje už nie je zaručená vhodnosť z hľadiska alergií, pretože esenciálne oleje môžu viesť k alergickým reakciám.

UPOZORNENIE: Ak sa olej umiestni na akékoľvek iné miesto okrem zásobníka na olej, poškodí to čistič vzduchu.

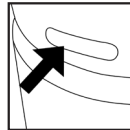

1. Zásobník na olej sa nachádza na boku čističa vzduchu nad krúžkom nočného svetla.

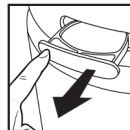

2. Stlačením otvoru a vyberte zásobník.

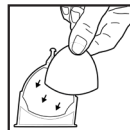

3. Na zásobník na olej umiestnite 1 podložku s vôňou (súčasťou balenia sú 3 podložky).

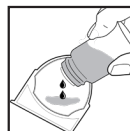

4. Pridajte 5 – 7 kvapiek esenciálneho oleja na podložku. V závislosti od vašich preferencií môžete použiť viac alebo menej oleja. **UPOZORNENIE:** Esenciálny olej umiestnite iba na podložku, nie priamo do zásobníka.

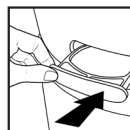

5. Zásobník na olej umiestnite späť do priechodka a zatlačte ho zatvorte. Vôňa sa začne šíriť automaticky po zapnutí čističa vzduchu.

VÝMENA FILTRA

KONTROLKA VÝMENY FILTRA

Kontrolka výmeny filtra sa rozsvieti, keď je čas na výmenu filtra True HEPA, a to podľa počtu hodín používania čističa vzduchu.

VÝMENA FILTRA TRUE HEPA

Aby sa zabezpečil optimálny výkon, za normálnych podmienok používania vymeňte filter každých 12 mesiacov. Po výmene filtra stlačte a podržte tlačidlo ionizátora **ION** na 3 sekundy, aby sa resetovala kontrolka.

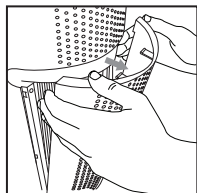

1. Odpojte čistič vzduchu. Potiahnite zarážky na každej strane krytu mriežky

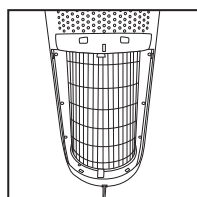

2. Odstráňte kryt mriežky a odložte ho nabok.

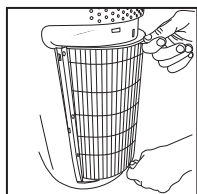

3. Potiahnutím za úchytky vyberte starý filter.

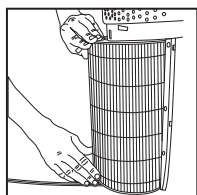

4. Vložte nový filter True HEPA tak, aby úchytky filtra smerovali von.

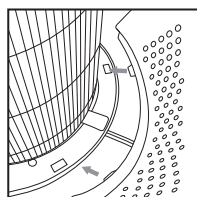

5. Zarovnajzte úchytky v spodnej časti krytu mriežky so spodnou časťou čističa vzduchu. Jemne zatlačte na kryt mriežky

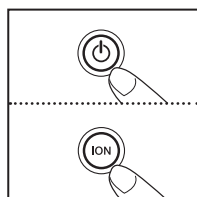

6. Zapojte napájací kábel do štandardnej sietovej zásuvky. Stlačte a podržte tlačidlo ionizátora **ION** na 3 sekundy, aby sa resetovala kontrolka.

VÝMENA ŽIAROVKY UV-C

VÝMENA ŽIAROVKY UV-C

Žiarovka UV-C je navrhnutá tak, aby vydržala približne 10 000 hodín používania. Keď žiarovka UV-C vyhorí a je potrebné ju vymeniť, tlačidlo UV-C na ovládacom paneli bude blikať ČERVENO. Po výmene žiarovky sa tlačidlo UV-C zmení na modré.

POZNÁMKA: Keď dôjde k vyhoreniu žiarovky UV-C, čistič vzduchu bude naďalej fungovať bez funkcie UV-C.

UPOZORNENIE: Čistič vzduchu nepoužívajte bez ochranného krytu žiarovky UV-C.

UPOZORNENIE: Pred opravou alebo výmenou žiarovky UV-C odpojte napájací kábel.

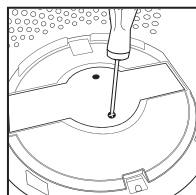

1. Odpojte čistič vzduchu a vyberte filter True HEPA. Pomocou skrutkovača s krížovou hlavou (nie je súčasťou balenia) odskrutkujte 2 skrutky umiestnené na kryte žiarovky UV-C.

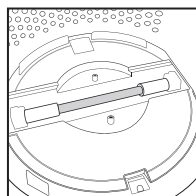

2. Odstráňte kryt, aby ste získali prístup k žiarovke UV-C.

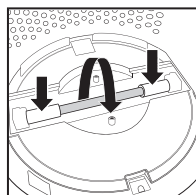

3. Jemne zatlačte zo strán a otočením žiarovky UV-C ju vyberte.

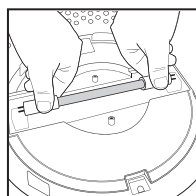

4. Vyberte žiarovku UV-C a nahradte ju za novú. Znovu namontujte kryt žiarovky UV-C, filter True HEPA a kryt mriežky.

POZNÁMKA: Žiarovka UV-C obsahuje ortuť (Hg).

ČISTENIE A ÚDRŽBA

ČISTENIE PREDFILTRA

Poznámka: Aby sa dosiahol najlepší výkon, za normálnych podmienok používania vysajte predfilter raz mesačne.

1. Odpojte čistič vzduchu.
2. Vyberte predfilter tak, ako je opísané v časti Výmena filtra True HEPA.
3. Vysajte bielu stranu filtra True HEPA pomocou kefového nástavca vysávača a dôkladne ho vyčistite.
4. Vložte filter True HEPA späť do čističa vzduchu a zatvorte mriežku.
5. Zapojte napájací kábel do štandardnej sieťovej zásuvky.

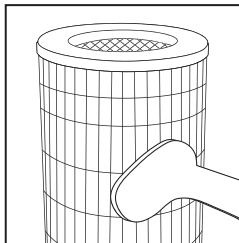

ABY SA DOSIAHOL NAJLEPŠÍ VÝKON

- Na čistenie filtra nikdy nepoužívajte vodu ani žiadne domáce čistiace prostriedky alebo saponáty.
- Vonkajšiu časť zariadenia čistite podľa potreby suchou handričkou.
- Na čistenie vonkajšej strany zariadenia nikdy nepoužívajte vodu, vosk, leštadlo alebo chemikálie.
- Kryt mriežky čistite podľa potreby vlhkou handričkou alebo pomocou kefy.
- Ak sa zariadenie používa bežným spôsobom, predfilter vysávajte raz mesačne.
- Ak sa zariadenie používa bežným spôsobom, filter True HEPA vymeňte každých 12 mesiacov.
- Aby sa dosiahol optimálny výkon, vždy používajte originálny náhradný filter HoMedics.

ČISTENIE ZÁSObNÍKA NA OLEJ

Otvorte zásobník na olej a vyberte podložku. Ak zmeníte esenciálny olej na olej s inou vôňou, mali by ste vymeniť podložku na esenciálny olej. Ak stále používate tú istú vôňu, odložte podložku na esenciálny olej na ďalšie použitie. Vnútro zásobníka na olej utrite mäkkou handričkou. Podložku na esenciálny olej vložte späť do zásobníka a zatvorte ho.

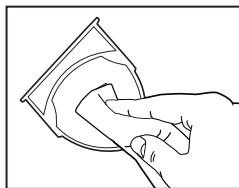

POZNÁMKA: Pri uskladnení nechajte podložku na esenciálny mimo zásobníka na olej.

Ak si chcete kúpiť originálne náhradné diely HoMedics, navštívte stránku www.homedics.co.uk

Balenie 3 kusov aromatických podložiek – ARM-PAD3
Aromatický zásobník (white) – AP-T40WTARM
Aroma tray (black) - AP-T40BKARM
Filter HEPA – AP-DT10FL
Žiarovka UV-C – AP-UVC1
Kryt a skrutky – APUVCCV

RIEŠENIE PROBLÉMOV

PROBLÉM	MOŽNÁ PRÍČINA	RIEŠENIE
Zariadenie nefunguje	<ul style="list-style-type: none">• Zariadenie nie je zapojené• Nestlačilo sa tlačidlo napájania• Zariadenie sa nenapája• Nie je správne nainštalovaný filter True HEPA• Nie je správne nainštalovaný kryt mriežky	<ul style="list-style-type: none">• Zapojte zariadenie• Stlačením tlačidla napájania zapnete napájanie• Skontrolujte poistky, skúste inú zásuvku• Vymeňte filter True HEPA• Opätovne nainštalujte kryt mriežky
Znížené prúdenie vzduchu	<ul style="list-style-type: none">• Môže byť zablokovaná zadná mriežka• Predfilter potrebuje vysať• Filter True HEPA je potrebné vymeniť	<ul style="list-style-type: none">• Skontrolujte, či nič neblokuje zadnú mriežku a výstup vzduchu• Vysajte predfilter pomocou kefového nástavca vysávača• Vymeňte filter True HEPA
Znížené odstraňovanie zápachu	<ul style="list-style-type: none">• Filter True HEPA je potrebné vymeniť	<ul style="list-style-type: none">• Vymeňte filter True HEPA
Nadmerný hluk	<ul style="list-style-type: none">• Zariadenie nie je v rovnej polohe	<ul style="list-style-type: none">• Umiestnite zariadenie na plochý a rovný povrch
Kontrolka výmeny filtra zostane rozsvietená po výmene filtra	<ul style="list-style-type: none">• Musíte resetovať kontrolku výmeny filtra	<ul style="list-style-type: none">• Stlačte tlačidlo ionizátora a podržte ho stlačené 3 sekundy, kým kontrolka výmeny filtra nezhasne
Osvetlenie displeja je vypnuté	<ul style="list-style-type: none">• Nastavenie nočného svetla	<ul style="list-style-type: none">• Stláčajte tlačidlo nočného svetla, kým sa nezapne/nevypne požadované osvetlenie

ОПИСАНИЕ ИЗДЕЛИЯ

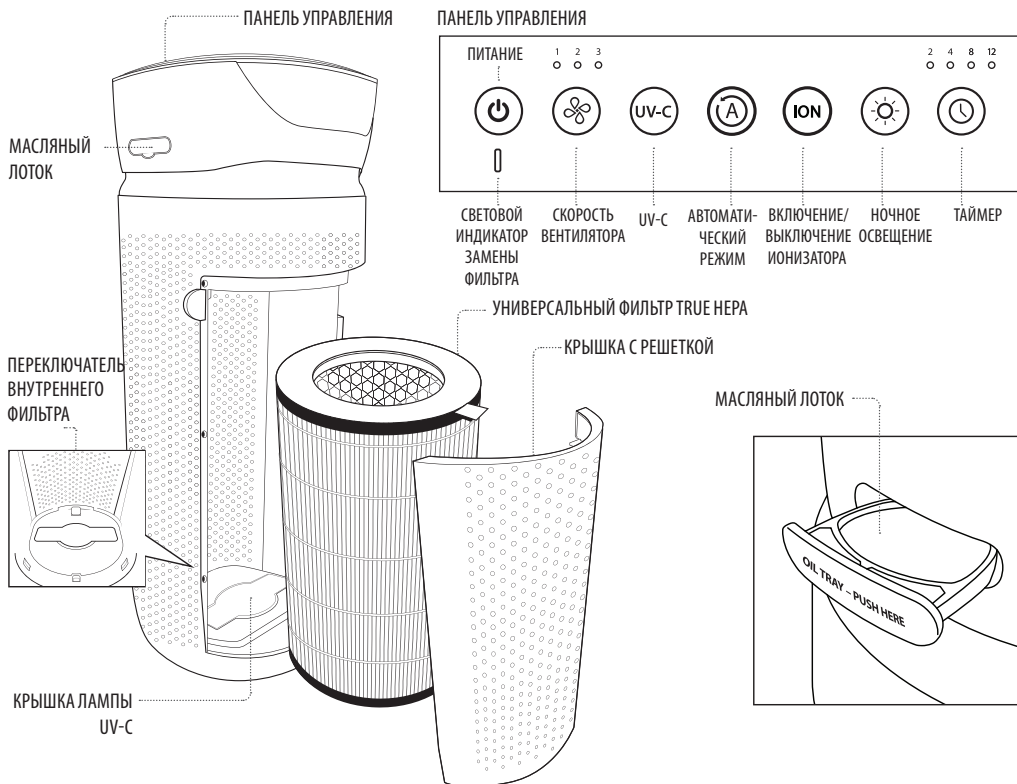

УНИВЕРСАЛЬНАЯ СИСТЕМА ФИЛЬТРАЦИИ TRUE HEPA

СИСТЕМА ФИЛЬТРАЦИИ TRUE HEPA

Удаляет из воздуха, проходящего через фильтр, до 99,97% взвешенных в воздухе частиц размером до 0,3 микрон, таких как аллергены, пыльца, пыль, микробы, перхоть домашних животных, неприятные запахи, споры плесени и дым.

УГОЛЬНАЯ СИСТЕМА ФИЛЬТРАЦИИ НЕПРИЯТНЫХ ЗАПАХОВ

Уменьшает количество неприятных запахов и ЛОС (летучих органических соединений) / газов в доме — подтверждено результатами независимых лабораторных исследований.

ФИЛЬТР ПРЕДВАРИТЕЛЬНОЙ ОЧИСТКИ

Улавливает крупные частицы.

ВКЛЮЧЕНИЕ/ВЫКЛЮЧЕНИЕ ТЕХНОЛОГИИ UV-C

При включении, световое излучение технологии UV-C уничтожает микробы, вирусы и бактерии.

ВКЛЮЧЕНИЕ/ВЫКЛЮЧЕНИЕ ИОНИЗАТОРА

При включении ионизатор содействует процессу очистки воздуха

АВТОМАТИЧЕСКИЙ РЕЖИМ / ДАТЧИК ЧАСТИЦ

Автоматически регулирует скорость вентилятора, исходя из качества воздуха в

4 СКОРОСТИ

Низкая, средняя, высокая и автоматическая

ВСТРОЕННЫЙ ТАЙМЕР

Можно выбрать режим работы в течение 4, 8 или 12 часов.

ИНДИКАТОР ЗАМЕНЫ ФИЛЬТРА

Загорается, когда наступает время замены фильтра.

РЕКОМЕНДУЕМЫЙ РАЗМЕР ПОМЕЩЕНИЯ

109 м²/ч / 1176 фут²/ч. Портативные воздухоочистители более эффективно работают в помещениях с закрытыми дверями и окнами.

ЧИСЛО ЦИКЛОВ ВОЗДУХООБМЕНА В ЧАС

Данный воздухоочиститель выполняет очистку воздуха в закрытом помещении площадью 109 м² / 1176 фут² (исходя из высоты потолка 2,43 м / 8 футов) один раз в час на высокой скорости. Скорость потока воздуха составляет 264,8 м³/ч / 9408 фут³/ч

МАСЛЯНЫЙ ЛОТОК



В комплект входят 3 тампона для эфирного масла. Используйте эфирное масло (не входит в комплект) для ароматизации воздуха.

ИНСТРУКЦИИ ПО ЭКСПЛУАТАЦИИ

ПРЕЖДЕ ЧЕМ ВКЛЮЧАТЬ УСТРОЙСТВО

- выньте воздухоочиститель из коробки и снимите чистый защитный полиэтиленовый мешок.
- разместите воздухоочиститель на твердой ровной поверхности.
- вставьте шнур питания в стандартную розетку переменного тока.

КНОПКА ПИТАНИЯ И НАСТРОЙКИ СКОРОСТИ ВЕНТИЛЯТОРА

- чтобы включить воздухоочиститель, нажмите кнопку  питания.
- данный воздухоочиститель имеет 3 настройки скорости вентилятора: низкая (1), средняя (2) и высокая (3). Чем выше настройка скорости вентилятора, тем быстрее будет очищаться воздух. Чтобы выбрать или изменить скорость вентилятора, нажимайте кнопку скорости вентилятора , пока не будет достигнута желаемая настройка.

ВКЛЮЧЕНИЕ/ВЫКЛЮЧЕНИЕ ТЕХНОЛОГИИ UV-C

Опциональная технология UV-C уничтожает микробы, вирусы и бактерии, проникая в их ДНК, в результате чего микроорганизм гибнет или теряет способность к размножению. Чтобы включить технологию UV-C, нажмите кнопку UV-C. Загорится синий светодиод. Чтобы выключить технологию UV-C, нажмите кнопку UV-C еще раз.

АВТОМАТИЧЕСКИЙ РЕЖИМ / ДАТЧИК ЧАСТИЦ

Автоматический режим регулирует скорость вентилятора автоматически, исходя из качества воздуха в помещении. Датчик частиц для определения качества воздуха ведет мониторинг и отображает качество воздуха в помещении с помощью цветов: зеленый (хорошее), желтый (улучшенное) или красный (плохое)

ВКЛЮЧЕНИЕ/ВЫКЛЮЧЕНИЕ ИОНИЗАТОРА

Ионные частицы имеют положительный или отрицательный заряд, за счет чего они прикрепляются к взвешенным в воздухе частицам, упрощая их улавливание системой фильтрации. Чтобы включить ионизатор, нажмите кнопку ионизатора **ION**. Загорится синий световой индикатор, указывая, что ионизатор используется. Чтобы выключить ионизатор, нажмите кнопку ионизатора **ION** еще раз.

ПРИМЕЧАНИЕ: при использовании ионизатора на поверхностях вокруг воздухоочистителя могут накапливаться частицы пыли. Эти частицы пыли можно удалить с помощью пылесоса или вытереть мягкой влажной тканью.



ПРИМЕЧАНИЕ: при использовании ионизатора время от времени могут раздаваться звуки хлопков. Это нормальное явление.

ПРИМЕЧАНИЕ: ионизатор вырабатывает меньше озона, чем установленный UL лимит, составляющий 0,05 част./млн. Озон может быть вреден для птиц и небольших домашних животных. Во избежание накопления озона используйте функцию ионизатора в хорошо проветриваемой зоне.

НОЧНОЕ ОСВЕЩЕНИЕ

Ночное освещение имеет 3 опции. Нажмите кнопку ночного освещения один раз, чтобы включить синее ночное освещение. Нажмите кнопку еще раз, чтобы отключить синее кольцо ночного освещения и подсветку дисплея. Нажмите кнопку в третий раз, чтобы включить подсветку дисплея.

ТАЙМЕР

Нажимайте кнопку таймера , пока на дисплее не загорится желаемая настройка таймера. Кнопка таймера  последовательно переключает следующие настройки: работа в течение 4, 8 и 12 часов и «выключен». Чтобы отменить таймер в любое время, нажмите и удерживайте кнопку таймера , пока все светодиоды таймера не отключатся. Когда функция таймера отключена, воздухоочиститель работает непрерывно.

МАСЛЯНЫЙ ЛОТОК

Используйте эфирное масло (не входит в комплект) для ароматизации воздуха.

Примечание: только для использования с включенными в комплект тампонами для эфирного масла NoMedics. Не добавляйте масло в какие-либо другие части устройства, так как это может вызвать его повреждение.

Примечание: не оставляйте пропитанный эфирным маслом тампон в воздухоочистителе, если он не будет использоваться в течение длительного периода времени.

БЕЗОПАСНО ЛИ ИСПОЛЬЗОВАТЬ ЭФИРНЫЕ МАСЛА В ПРИСУТСТВИИ ДОМАШНИХ ЖИВОТНЫХ?

При использовании эфирных масел в присутствии домашних животных всегда следует соблюдать осторожность. Держите все эфирные масла и продукты для ароматерапии (такие, как диффузоры) вне досягаемости домашних животных. Берегите открытые флаконы от домашних животных во избежание попадания содержимого флаконов внутрь их организма. Не рекомендуется наружное применение эфирных масел на домашних животных, так как животные обладают сильным обонянием и не могут избавиться от масла, если оно им не нравится или причиняет беспокойство. При распылении эфирных масел в присутствии животных, всегда делайте это в хорошо проветриваемой зоне и оставляйте для животных возможность покинуть данную зону, например, оставив дверь открытой. Все животные разные, поэтому при первом использовании эфирного масла внимательно наблюдайте за реакцией животного. При возникновении раздражения прекратите использование эфирного масла. В случае проглатывания эфирного масла рекомендуется обратиться за медицинской помощью.

ДОБАВЛЕНИЕ ЭФИРНЫХ МАСЕЛ

Данный воздухоочиститель сертифицирован Европейским центром исследований аллергии (ECARF) как гипоаллергенное изделие. Обратите внимание, что при использовании функции лотка для эфирных масел гипоаллергенность более не гарантируется, так как эфирные масла могут вызывать аллергические реакции.

ПРЕДУПРЕЖДЕНИЕ: добавление масла в любое место, кроме масляного лотка приведет к повреждению воздухоочистителя.

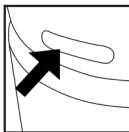

1. Масляный лоток находится сбоку воздухоочистителя над кольцом ночного освещения.

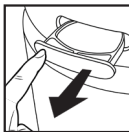

2. Нажмите на масляный лоток, чтобы открыть, а затем вынуть его.

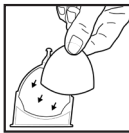

3. Поместите 1 ароматический тампон (в комплект входят 3) в масляный лоток.

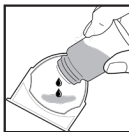

4. Добавьте на тампон 5-7 капель эфирного масла. Количество масла можно увеличивать или уменьшать в соответствии с личными предпочтениями.

ПРЕДУПРЕЖДЕНИЕ: наносите эфирное масло только на тампон, а не прямо в лоток.

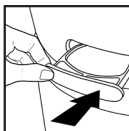

5. Установите масляный лоток обратно в отделение и нажмите на него, чтобы закрыть. При включении воздухоочистителя ароматизация начнется автоматически.

ЗАМЕНА ФИЛЬТРА

СВЕТОВОЙ ИНДИКАТОР ЗАМЕНЫ ФИЛЬТРА

Световой индикатор замены фильтра загорается, когда пора заменить фильтр True HEPA, исходя из времени использования воздухоочистителя.

ЗАМЕНА ФИЛЬТРА TRUE HEPA

Для обеспечения оптимальной работы, производите замену через каждые 12 месяцев при нормальных условиях использования. После замены фильтра нажмите и удерживайте кнопку ионизатора **ION** в течение 3 секунд, чтобы сбросить индикатор.

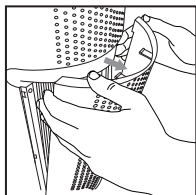

1. Отсоедините воздухоочиститель от розетки. Потяните за выемки с каждой стороны крышки с решеткой.

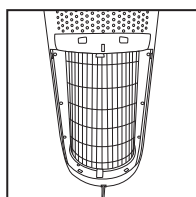

2. Снимите крышку с решеткой и отложите в сторону.

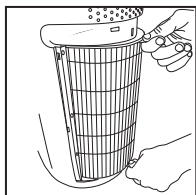

3. Выньте старый фильтр, потянув за язычки.

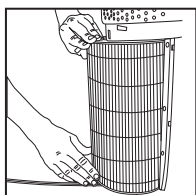

4. Вставьте новый фильтр True HEPA язычками фильтра наружу.

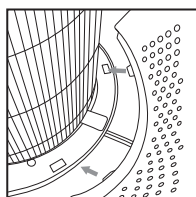

5. Разместите язычки в нижней части крышки с решеткой в основании воздухоочистителя. Осторожно надавите на крышку с решеткой

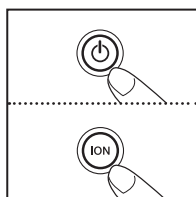

6. Вставьте шнур питания в стандартную розетку переменного тока. Нажмите и удерживайте кнопку ионизатора **ION** в течение 3 секунд, чтобы сбросить индикатор.

ЗАМЕНА ЛАМПЫ UV-C

Замена лампы UV-C

Лампа UV-C рассчитана приблизительно на 10 000 часов использования. Когда лампа UV-C перегорит, и необходимо будет ее заменить, кнопка UV-C на панели управления будет мигать **КРАСНЫМ**. После замены лампы цвет кнопки UV-C сменится на синий.

ПРИМЕЧАНИЕ: При перегорании лампы UV-C воздухоочиститель продолжает работать без функции UV-C.

ОСТОРОЖНО: Не используйте воздухоочиститель без защитной крышки лампы UV-C.

ОСТОРОЖНО: Прежде чем приступать к обслуживанию или замене лампы UV-C, отсоединяйте шнур питания от розетки.

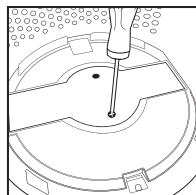

1. Отсоедините воздухоочиститель от розетки и выньте фильтр True HEPA. Используя крестовую отвертку (не входит в комплект), открутите 2 винта, расположенные на крышке лампы UV-C.

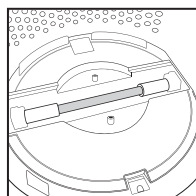

2. Снимите крышку, чтобы открыть лампу UV-C.

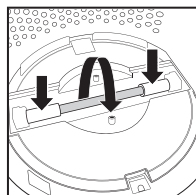

3. Осторожно возьмитесь по бокам и вращайте лампу UV-C, чтобы ее снять

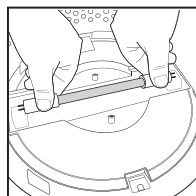

4. Снимите и замените лампу UV-C. вновь установите крышку лампы UV-C, фильтр True HEPA и крышку с решеткой.

ПРИМЕЧАНИЕ: Лампа UV-C содержит ртуть (Hg).

ЧИСТКА И ТЕХНИЧЕСКОЕ ОБСЛУЖИВАНИЕ

ЧИСТКА ФИЛЬТРА ПРЕДВАРИТЕЛЬНОЙ ОЧИСТКИ

Примечание: для обеспечения наилучшей производительности, при условии нормального использования, раз в месяц чистите фильтр предварительной очистки пылесосом.

1. Отсоедините воздухоочиститель от розетки.
2. Снимите фильтр предварительной очистки, как описано в разделе по замене фильтра True HEPA.
3. Тщательно очистите пылесосом белую сторону фильтра True HEPA, используя насадку пылесоса со щеткой.
4. Вновь установите фильтр True HEPA в воздухоочиститель и закройте решетку.
5. Вставьте шнур питания в стандартную розетку переменного тока.

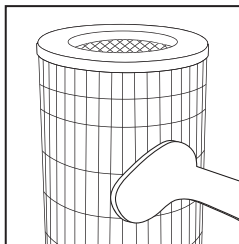

ЧИСТКА МАСЛЯНОГО ЛОТКА

Откройте масляный лоток и выньте тампон. Тампоны для эфирного масла следует менять при переходе на эфирное масло с другим ароматом. Если вы продолжаете использовать тот же аромат, отложите тампон для эфирного масла для повторного использования. Протрите внутреннюю часть масляного лотка мягкой тканью. Поместите тампон для эфирного масла назад в лоток и закройте его.

ПРИМЕЧАНИЕ: при хранении вынимайте тампон для эфирного масла из масляного лотка.

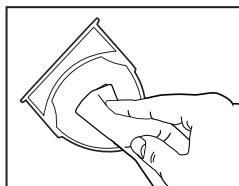

ДЛЯ ОБЕСПЕЧЕНИЯ НАИЛУЧШЕЙ ПРОИЗВОДИТЕЛЬНОСТИ

- Никогда не используйте для чистки фильтра воду или бытовые чистящие/моющие средства.
- По мере необходимости очищайте наружную часть устройства сухой тканью.
- Никогда не используйте для чистки наружной части устройства воду, воск, полироль или химические растворы.
- По мере необходимости чистите крышку с решеткой влажной тканью или пылесосом с насадкой со щеткой.
- Ежемесячно чистите пылесосом фильтр предварительной очистки (при нормальных условиях использования).
- Каждые 12 месяцев заменяйте фильтр True HEPA (при нормальных условиях использования).
- Для обеспечения оптимальной работы всегда используйте оригинальный сменный фильтр HoMedics.

Чтобы приобрести оригинальные сменные/запасные части HoMedics, посетите www.homedics.co.uk

Комплект из 3 ароматических тампонов — ARM-PAD3
 Ароматический лоток (Белый) — AP-T40WTARM
 Ароматический лоток (Черный) — AP-T40BKARM
 HEPA-фильтр — AP-T40FL
 Лампа UV-C — AP-UVVC1
 Крышка и винты — APUVCCV

УСТРАНЕНИЕ НЕПОЛАДOK

ПРОБЛЕМА	ВОЗМОЖНАЯ ПРИЧИНА	РЕШЕНИЕ
Устройство не работает	<ul style="list-style-type: none"> • Устройство не подключено к розетке • Не нажата кнопка питания • К устройству не подается питание • Фильтр True HEPA установлен некорректным образом • Крышка с решеткой установлена некорректным образом 	<ul style="list-style-type: none"> • Вставьте устройство в розетку • Нажмите кнопку питания, чтобы включить питание • Проверьте предохранители, попробуйте использовать другую розетку • Повторно установите фильтр True HEPA • Повторно установите крышку с решеткой
Сниженный поток воздуха	<ul style="list-style-type: none"> • Возможно, перегорела задняя решетка • Фильтр предварительной очистки необходимо прочистить с помощью пылесоса • Необходимо заменить фильтр True HEPA 	<ul style="list-style-type: none"> • Убедитесь, что задняя решетка и выпуск для воздуха не преграждены какими-либо предметами • Очистите фильтр предварительной очистки пылесосом с насадкой со щеткой • Замените фильтр True HEPA
Снижение эффективности удаления запахов	<ul style="list-style-type: none"> • Необходимо заменить фильтр True HEPA 	<ul style="list-style-type: none"> • Замените фильтр True HEPA
Чрезмерный уровень шума	<ul style="list-style-type: none"> • Устройство установлено на неровной поверхности 	<ul style="list-style-type: none"> • Разместите устройство на ровной поверхности
Световой индикатор замены фильтра продолжает гореть после его замены	<ul style="list-style-type: none"> • Необходимо сбросить индикатор замены фильтра 	<ul style="list-style-type: none"> • Нажмите и удерживайте кнопку ионизатора в течение 3 секунд, пока световой индикатор замены фильтра не погаснет
Отключена подсветка дисплея	<ul style="list-style-type: none"> • Настройка ночного освещения 	<ul style="list-style-type: none"> • Нажимайте кнопку ночного освещения до включения/выключения нужного типа подсветки

PRODUKTEGENSKABER

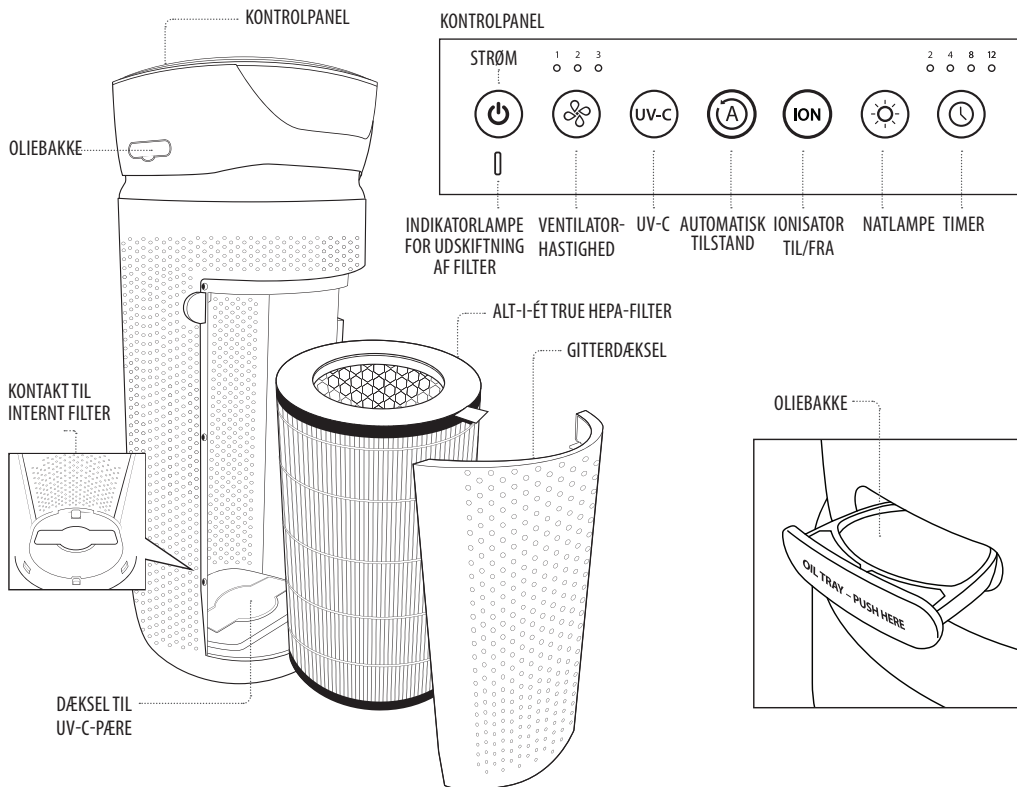

ALT-I-ÉT-FILTRERINGSSYSTEM TRUE HEPA

TRUE HEPA-FILTRERING

Fjerner op til 99,97 % af luftbårne partikler på helt ned til 0,3 mikrometer, f.eks. allergener, pollen, støv, bakterier, skæl fra kæledyr, lugt, skimmelsporer og røg fra luft, der passerer gennem filteret.

FILTRERING AF LUGT FRA KULSTOF

Reducerer husholdningslugt og flygtige organiske forbindelser (VOC)/gasser, som det fremgår af uafhængige laboratorietest.

FORFILTER

Indfanger store partikler.

UV-C-TEKNOLOGI MED TÆND/SLUK

Når UV-C-teknologien er tændt, dræber lyset bakterier, vira og bakterier.

IONISATOR MED TIL/FRA

Når ionisatoren er tændt, hjælper den med luftrensingsprocessen.

AUTOMATISK TILSTAND/PARTIKELSENSOR

Justerer automatisk ventilatorhastigheden baseret på den indendørs luftkvalitet.

4 HASTIGHEDER

Lav, mellem, høj og automatisk.

INDBYGGET TIMER

Vælg mellem 4, 8 eller 12 timer.

INDIKATOR FOR UDSKIFTNING AF FILTER

Lyser, når det er tid til at udskifte filteret.

FORESLÅET LOKALESTØRRELSE

109 m²/t / 1176 fod²/t. Bærbare luftrensere vil være mere effektive i rum, hvor alle døre og vinduer er lukkede.

LUFTUDSKIFTNINGER PR. TIME

Denne luftrenser vil rense luften i et rum på 109 m² / 1176 fod² (forudsat en loftshøjde på 2,43 m/8 fod) en gang i timen ved høj hastighed i et lukket rum. Luftgennemstrømningshastigheden er 264,8 m³/t / 9408 fod³/t

OLIEBAKKE



Indeholder 3 puder til æteriske olier. Brug med æterisk olie (medfølger ikke) for at give duft i luften.

BETJENINGSVEJLEDNING

FØR ENHEDEN TÆNDES

- tag luftrenseren ud af kassen, og fjern den gennemsigtige, beskyttende plastikpose.
- anbring luftrenseren på en fast, plan overflade.
- sæt strømkablet i en almindelig AC-stikkontakt.

TÆND/SLUK-KNAP OG INDSTILLINGER FOR VENTILATORHASTIGHED

- for at tænde for luftrenseren tryk på tænd/sluk-knappen .
- denne luftrenser har 3 ventilatorhastighedsindstillinger: lav (1), medium (2) og høj (3). Jo højere ventilatorhastighedsindstillingen er, desto hurtigere bliver luften renset. For at vælge eller ændre ventilatorhastigheden skal du trykke på ventilatorhastighedsknappen , indtil den ønskede indstilling er valgt.

UV-C-TEKNOLOGI MED TÆND/SLUK

Den valgfrie UV-C-teknologi dræber bakterier, vira og bakterier ved at trænge ind i dens DNA, hvilket resulterer i, at mikroorganismen dør eller ikke længere kan reproducere. Tryk på **UV-C**-knappen for at slå UV-C-teknologien til. Den blå LED-lampe lyser. Tryk på **UV-C**-knappen igen for at slå for UV-C-teknologien fra.

AUTOMATISK TILSTAND/PARTIKELSENSOR

Den automatiske tilstand justerer ventilatorhastigheden baseret på indendørs luftkvalitet. Partikelsensoren for luftkvalitet overvåger og viser indendørs luftkvalitet efter farve: grøn (god), gul (forhøjet) eller rød (dårlig)

IONISATORINDSTILLING MED TÆND/SLUK

Ionpartikler har en positiv eller negativ ladning, der binder sig til luftbårne partikler, hvilket gør det lettere at indfange dem i filtreringssystemet. Tryk på ionisatorknappen **ION** for at tænde for ionisatoren. Det blå lys tændes for at indikere, at ionisatoren er i brug. Tryk på ionisatorknappen **ION** igen for at slukke for ionisatoren.

BEMÆRK: Støvparkler kan ophobe sig på overflader omkring luftrenseren, når ionisatoren er i brug. Disse støvparkler kan støvsuges eller tørres af med en blød, fugtig klud.



Bemærk: Du kan muligvis lejlighedsvist høre smældende lyde, når ionisatoren bruges. Dette er normalt.

BEMÆRK: Ionisatoren producerer mindre ozon end de UL-etablerede grænser på 0,05 ppm. Ozon kan være skadelig i nærheden af fugle og små kæledyr. For at forhindre ophobning af ozon skal du bruge ionisatorfunktionen på et velventileret sted.

NATLAMPE

Natlampe har 3 muligheder. Tryk på natlampeknappen én gang for at tænde den blå natlampe. Tryk igen for at slå den blå natlampe og displaylamperne fra. Tryk en tredje gang for at tænde for displaylamperne.

TIMER

Tryk på timerknappen , indtil den ønskede timerindstilling er tændt på displayet. Timerknappen  vil skifte mellem de følgende indstillinger: 4 timer, 8 timer, 12 timer og slukket. Du kan til enhver tid annullere timeren ved at trykke på timerknappen , indtil alle timer-LED-lamper er slukket. Luftrenseren kører kontinuerligt, når timerfunktionen er deaktiveret.

OLIEBAKKE

Brug æterisk olie (medfølger ikke) for at give duft i luften.

Bemærk: Kun til brug med de medfølgende HoMedics-puder til æterisk

olie. Tilføj ikke æteriske olier andre steder i enheden, da det kan forårsage skader.

Bemærk: Efterlad ikke en fyldt pude med æterisk olie i luftrenseren, hvis den ikke skal bruges i længere tid.

ER DET SIKKERT AT BRUGE ÆTERISKE OLIER I NÆRHEDEN AF KÆLEDYR?

Vi skal altid være forsigtige, når vi bruger æteriske olier i nærheden af vores kæledyr. Opbevar alle æteriske olier og aromaterapiprodukter (som f.eks. diffusorer) utilgængeligt for kæledyr. Hold åbne flasker væk fra kæledyr for at undgå indvortes brug. Vi anbefaler ikke udvortes brug af æteriske olier på kæledyr, da de har en stærk lugtesans og ikke kan slippe af med olien, hvis de ikke bryder sig om den, eller den forstyrrer dem. Når æteriske olier spredes omkring kæledyr, skal de altid spredes på et velventileret sted, og der skal gives mulighed for, at kæledyrene kan fortrække fra rummet. Man kan f.eks. lade en dør stå åben. Alle dyr er forskellige, så hold nøje øje med, hvordan hvert dyr reagerer, når der introduceres en æterisk olie for første gang. Hvis der opstår irritation, skal du afbryde brugen af den æteriske olie. Vi anbefaler, at der søges lægehjælp, hvis der indtages æterisk olie.

TILFØJELSE AF ÆTERISKE OLIER

Denne luftrenser er certificeret af European Centre for Allergy Research Foundation (ECARF) som et allergivenligt produkt. Bemærk, at allergivenligheden ikke længere er garanteret, hvis bakken til æteriske olier bruges, fordi æteriske olier kan føre til allergiske reaktioner.

ADVARSEL: Hvis der tilføres olie andre steder end oliebakken, vil det beskadige luftrenseren.

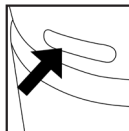

1. Oliebakken er placeret på siden af luftrenseren over natlamperingen.

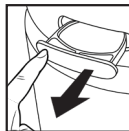

2. Tryk for at åbne og fjerne bakken.

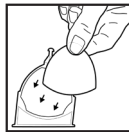

3. Anbring 1 duftpude (der medfølger 3) i oliebakken.



4. Tilsæt 5-7 dråber æterisk olie på puden. Du kan bruge mere eller mindre afhængigt af personlige præferencer.
ADVARSEL: Anbring kun æterisk olie på puden og ikke direkte i bakken.

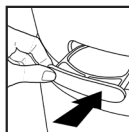

5. Anbring oliebakken i åbningen igen, og tryk for at lukke den. Duften fremkommer automatisk, når luftrenseren er tændt.

UDSKIFTNING AF FILTER

INDIKATORLAMPE FOR UDSKIFTNING AF FILTER

Indikatorlampen for udskiftning af filteret lyser op, når det er tid til at udskifte True HEPA-filteret baseret på luftrensens brugstider.

UDSKIFTNING AF TRUE HEPA-FILTERET

For at opnå optimal ydeevne skal filteret udskiftes hver 12. måned under normale brugsforhold. Når filteret er udskiftet, skal du holde ionisatorknappen **ION** nede i 3 sekunder for at nulstille indikatoren.

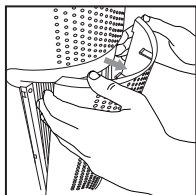

1. Træk stikket fra luftrenseren ud af stikkontakten. Træk i fordybningerne på hver side af gitterdækslet.

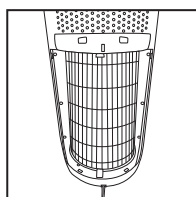

2. Fjern gitterdækslet, og sæt det til side.

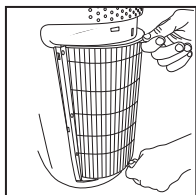

3. Træk i tapperne for at fjerne det gamle filter.

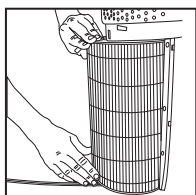

4. Sørg for, at filtertapperne vender udad, og indsæt det nye True HEPA-filter.

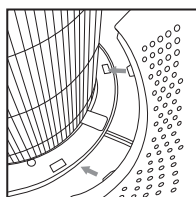

5. Placer tapperne i bunden af gitterdækslet i bunden af luftrenseren. Skub forsigtigt gitterdækslet

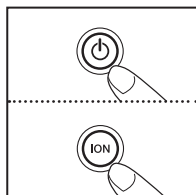

6. Sæt strømkablet i en almindelig AC-stikkontakt. Hold ionisatorknappen **ION** nede i 3 sekunder for at nulstille indikatoren.

UDSKIFTNING AF UV-C-PÆRE

UDSKIFTNING AF UV-C-PÆREN

UV-C-pæren er designet til at holde til ca. 10.000 timers brug. UV-C-knappen på kontrolpanelet blinker RØDT, når UV-C-pæren brænder ud og skal udskiftes. UV-C-knappen skifter til blå, når pæren er udskiftet.

BEMÆRK: Luftrenseren vil fortsætte med at fungere uden UV-C-funktionen, når UV-C-pæren brænder ud.

ADVARSEL: Luftrenseren må ikke betjenes uden det beskyttende UV-C-dæksel.

ADVARSEL: Tag strømkablet ud, før du foretager service på eller udskifter UV-C-pæren.

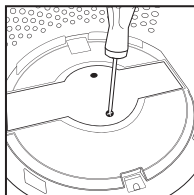

1. Træk stikket fra luftrenseren ud af stikkontakten, og fjern True HEPA-filteret. Brug en stjerneskruetrækker (medfølger ikke) til at løsne de 2 skruer, der sidder på dækslet til UV-C-pæren.

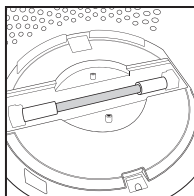

2. Fjern dækslet for at få adgang til UV-C-pæren.

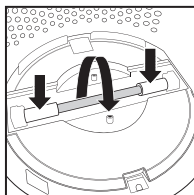

3. Skub forsigtigt fra siderne, og roter UV-C-pæren for at fjerne den.

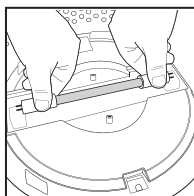

4. Fjern og udskift UV-C-pæren. Monter dækslet til UV-C-pæren, True HEPA-filteret og gitterdækslet igen.

BEMÆRK: UV-C-pæren indeholder kviksølv (Hg).

RENGØRING OG VEDLIGEHOLDELSE

RENGØRING AF FORFILTERET

Bemærk: For at sikre optimal effektivitet skal forfilteret støvsuges en gang om måneden ved normal brug.

1. Træk stikket fra luftrenseren ud af stikkontakten.
2. Fjern forfilteret som beskrevet i afsnittet om udskiftning af True HEPA-filteret.
3. Støvsug den hvide side af True HEPA-filteret med børstemundstykket monteret på din støvsuger, og rengør det omhyggeligt.
4. Montér True HEPA-filteret i luftrenseren igen, og luk gitteret.
5. Sæt strømkablet i en almindelig AC-stikkontakt.

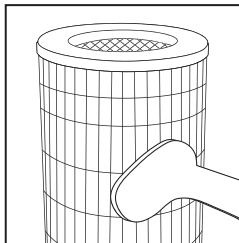

SÅDAN RENGØRES

OLIEBAKKEN

Åbn oliebakken, og fjern puden.

Puden til æterisk olie skal udskiftes, når der skiftes til en æterisk olie med en anden duft. Hvis du fortsætter med at bruge den samme duft, skal du lægge puden til æterisk olie til side, så den kan genbruges. Aftør indersiden af oliebakken med en blød klud. Placer puden til æterisk olie i bakken igen, og luk den.

BEMÆRK: Tag puden til æterisk olie ud af oliebakken, når luftrenseren stilles til opbevaring.

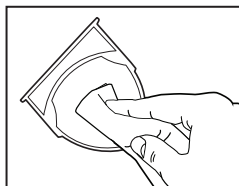

SÅDAN OPNÅS DEN OPTIMALE EFFEKTIVITET

- Brug aldrig vand eller rengøringsmidler til at rengøre filteret.
- Rengør ydersiden af enheden med en tør klud efter behov.
- Brug aldrig vand, voks, pudsemiddel eller nogen form for kemisk blanding til at rengøre ydersiden af enheden.
- Rengør gitterdækslet efter behov med en fugtig klud eller din støvsuger med børstemundstykket monteret.
- Støvsug forfilteret hver måned under normale brugsforhold.
- Udskift True HEPA-filteret hver 12. måned under normale brugsforhold.
- Brug altid et ægte HoMedics-reservefilter for at opnå optimal effektivitet.

Du kan købe ægte HoMedics-reservevedele på www.homedics.co.uk

Pakke med 3 aromapuder – ARM-PAD3

Aromabakke (hvid) – AP-T40WTARM

Aromabakke (sort) – AP-T40BKARM

HEPA-filter – AP-T40FL

UV-C-pære – AP-UVC1

Dæksel og skruer –APUVCCV

FEJLFINDING

PROBLEM	MULIG ÅRSAG	LØSNING
Enheden fungerer ikke	<ul style="list-style-type: none">• Enheden er ikke tilsluttet stikkontakten• Der er ikke trykket på afbryderknappen• Enhed får ikke strøm• True HEPA-filteret er ikke installeret korrekt• Gitterdækslet er ikke installeret korrekt	<ul style="list-style-type: none">• Sæt enhedens stik i stikkontakten• Tryk på afbryderknappen for at tænde enheden• Tjek sikringer, prøv en anden stikkontakt• Installer True HEPA-filteret igen• Installer gitterdækslet igen
Reduceret luftgennemstrømning	<ul style="list-style-type: none">• Gitteret på bagsiden kan være blokeret• Forfilteret skal støvsuges• True HEPA-filteret skal udskiftes	<ul style="list-style-type: none">• Sørg for, at der ikke er noget, der blokerer gitteret på bagsiden og luftudtaget• Støvsug forfilteret med børstemundstykket monteret på din støvsuger• Udskift True HEPA-filteret
Reduceret lugtjernelse	<ul style="list-style-type: none">• True HEPA-filteret skal udskiftes	<ul style="list-style-type: none">• Udskift True HEPA-filteret
Meget støj	<ul style="list-style-type: none">• Enheden står ikke på en plan overflade	<ul style="list-style-type: none">• Anbring enheden på en flad, plan overflade
Indikatorlampen for udskiftning af filteret lyser efter udskiftning af filteret	<ul style="list-style-type: none">• Indikatoren for udskiftning af filteret skal nulstilles	<ul style="list-style-type: none">• Hold ionisatorknappen nede i 3 sekunder, indtil indikatorlampen for udskiftning af filteret slukker
Displaylamperne er slukket	<ul style="list-style-type: none">• Natlampeindstilling	<ul style="list-style-type: none">• Tryk på natlampeknappen, indtil de ønskede lamper tændes/slukkes

FUNCIONALIDADES DO PRODUTO

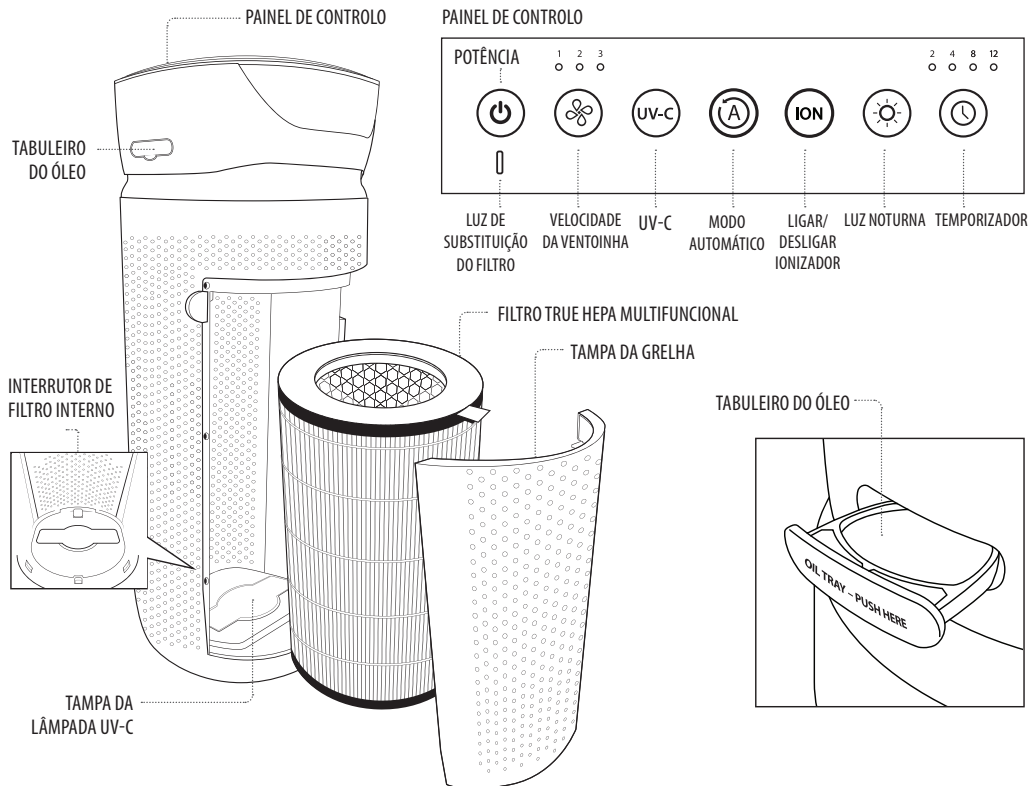

SISTEMA DE FILTRAGEM TRUE HEPA MULTIFUNCIONAL

FILTRAGEM TRUE HEPA

Remove até 99,97% de partículas em suspensão no ar tão pequenas quanto 0,3 micrones, como alergénios, pólen, pó, germes, pelo de animais, odores, esporos de bolor e fumo do ar que passa pelo filtro.

FILTRAGEM DE ODORE DE CARBONO

Reduz os odores domésticos e COV (compostos orgânicos voláteis)/gases, tal como demonstrado em testes de laboratório independentes.

PRÉ-FILTRO

Captura partículas grandes.

TECNOLOGIA UV-C COM MODO LIGAR/DESLIGAR

Quando ligada, a luz de tecnologia UV-C elimina germes, vírus e bactérias.

IONIZADOR COM MODO LIGAR/DESLIGAR

Quando ligado, o ionizador assiste no processo de purificação do ar.

MODO AUTOMÁTICO/SENSOR DE PARTÍCULAS

Ajusta automaticamente a velocidade da ventoinha com base na qualidade do ar interior.

4 VELOCIDADES

Baixa, média, alta e automática.

TEMPORIZADOR INCORPORADO

Opção entre 4, 8 ou 12 horas.

INDICADOR DE SUBSTITUIÇÃO DO FILTRO

Acende quando é necessário substituir o filtro.

DIMENSÃO DA DIVISÃO SUGERIDA

109 m²/h /1176 pés²/h. Os purificadores de ar portáteis são mais eficazes em divisões onde todas as portas e janelas estão fechadas.

RENOVAÇÕES DE AR POR HORA

Este purificador de ar purifica o ar numa divisão de 109 m²/1176 pés² (assumindo um teto de 2,43 m/8 pés) uma vez por hora a alta velocidade numa divisão fechada. A taxa de fluxo de ar é de 264,8 m³/h /9408 pés³/h

TABULEIRO DO ÓLEO



Inclui 3 almofadas de óleo essencial. Use com óleo essencial (não incluído) para perfumar o ar.

INSTRUÇÕES DE FUNCIONAMENTO

ANTES DE LIGAR A UNIDADE

- retire o purificador de ar da caixa e remova o saco plástico transparente de proteção.
- coloque o purificador de ar numa superfície firme, nivelada.
- ligue o cabo de alimentação a uma tomada CA padrão.

BOTÃO DE ALIMENTAÇÃO E DEFINIÇÕES DE VELOCIDADE DA VENTOINHA

- para ligar o purificador de ar, pressione o botão de alimentação .
- este purificador de ar possui 3 definições de velocidade de ventoinha: baixa (1), média (2) e alta (3). Quanto mais elevada for a definição de velocidade da ventoinha, mais rapidamente o ar será purificado. Para selecionar ou mudar a velocidade da ventoinha, pressione o botão de velocidade da ventoinha  até atingir a definição pretendida.

TECNOLOGIA UV-C COM MODO LIGAR/DESLIGAR

A tecnologia UV-C opcional elimina os germes, vírus e bactérias penetrando no seu ADN, o que resulta na morte dos microrganismos ou na incapacidade de reprodução. Pressione o botão **UV-C** para ligar a tecnologia **UV-C**. O LED azul acende. Pressione o botão UV-C novamente para desligar a tecnologia UV-C.

MODO AUTOMÁTICO/SENSOR DE PARTÍCULAS

O modo automático ajusta automaticamente a velocidade da ventoinha com base na qualidade do ar interior. O sensor de partículas de qualidade do ar monitoriza e apresenta a qualidade do ar interior por cores: verde (bom), amarelo (elevado) ou vermelho (fraco)

DEFINIÇÃO DE IONIZADOR COM MODO LIGAR/DESLIGAR

As partículas de iões possuem uma carga positiva ou negativa que se fixa a partículas em suspensão no ar, facilitando a sua captura pelo sistema de filtragem. Pressione o botão ionizador **ION** para ligar o ionizador. A luz azul acende para indicar que o ionizador está em uso. Pressione o botão ionizador **ION** novamente para desligar o ionizador.

NOTA: as partículas de pó podem acumular-se nas superfícies em torno do purificador de ar quando o ionizador está em uso. Estas partículas de pó podem ser aspiradas ou limpas com um pano macio, húmido.



NOTA: pode ouvir ocasionalmente estalidos quando o ionizador é usado. Isso é normal.

NOTA: o ionizador produz menos ozono do que os limites UL estabelecidos de 0,05 ppm. O ozono pode ser prejudicial perto de pássaros e pequenos animais. Para evitar a acumulação de ozono, use a funcionalidade ionizador numa área bem ventilada.

LUZ NOTURNA

A luz noturna tem 3 opções. Pressione o botão de luz noturna uma vez para ligar a luz noturna azul. Pressione novamente para desligar o anel de luz noturna azul e o ecrã. Pressione uma terceira vez para ligar as luzes do ecrã.

TEMPORIZADOR

Pressione o botão temporizador  até a definição de temporizador desejada acender no ecrã. O botão temporizador  efetua um ciclo através das seguintes definições: 4 horas, 8 horas, 12 horas e desliga. Para cancelar o temporizador em qualquer altura, pressione o botão temporizador  até todos os LED do temporizador estarem desligados. O purificador de ar funciona continuamente quando a função temporizador está desligada.

TABELEIRO DO ÓLEO

Use óleo essencial (não incluído) para perfumar o ar.

Nota: para uso apenas com as almofadas de óleo essencial HoMedics incluídas. Não adicione óleos essenciais em qualquer outra parte da

unidade, pois pode provocar danos.

Nota: não deixe uma almofada de óleo essencial cheia no purificador de ar se estiver fora de uso durante um longo período de tempo.

OS ÓLEOS ESSENCIAIS SÃO SEGUROS PARA USAR PERTO DE ANIMAIS?

Deve ter sempre cuidado quando usa óleos essenciais perto de animais. Mantenha os produtos de terapia de óleos essenciais e aromas (como difusores) fora do alcance dos animais. Mantenha os frascos abertos afastados dos animais, para evitar consumo interno. Não recomendamos o uso tópico de óleos essenciais em animais, porque têm um forte sentido de olfato e depois não é possível eliminá-lo se eles não gostarem ou se ficarem perturbados. Ao libertar óleos essenciais junto de animais, faça-o sempre numa zona bem ventilada e deixe-lhes a opção de puderem sair do espaço, por ex., deixando uma porta aberta. Cada animal é diferente, por isso observe atentamente como cada um reage ao utilizar um óleo essencial pela primeira vez. No caso de irritação, interrompa a utilização do óleo essencial. Recomendamos que procure acompanhamento médico no caso de ingestão de óleo essencial.

ADICIONAR ÓLEOS ESSENCIAIS

Este purificador de ar é um produto certificado pelo Centro Europeu para a Fundação e Investigação das Alergias (ECARF) como produto adequado para pessoas com alergias. Note que o facto de ser adequado para pessoas com alergias deixa de ser garantido se a função tabuleiro de óleo essencial for usada, dado que os óleos essenciais podem provocar reações alérgicas.

AVISO: se colocar óleo em qualquer ponto que não no tabuleiro do óleo poderá danificar o purificador de ar.

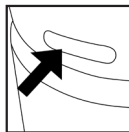

1. O tabuleiro do óleo está localizado no lado do purificador de ar por cima do anel de luz noturna.

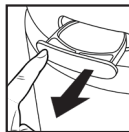

2. Pressione para abrir e remover o tabuleiro.

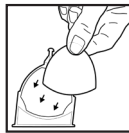

3. Coloque 1 almofada de aroma (3 incluídas) no tabuleiro do óleo.



4. Adicione 5 a 7 gotas de óleo essencial à almofada. Pode usar mais ou menos, de acordo com a sua preferência pessoal.

AVISO: coloque apenas óleo essencial na almofada e não diretamente no tabuleiro.

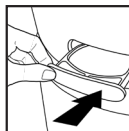

5. Volte a colocar o tabuleiro do óleo no respetivo compartimento e empurre para fechar. O aroma sente-se automaticamente quando o purificador de ar é ligado.

SUBSTITUIÇÃO DO FILTRO

LUZ DE SUBSTITUIÇÃO DO FILTRO

A luz de substituição do filtro acende-se quando é necessário substituir o filtro True HEPA com base nas horas de uso do purificador de ar.

SUBSTITUIÇÃO DO FILTRO TRUE HEPA

Para desempenho ideal, substitua a cada 12 meses sob condições normais de utilização. Após a substituição do filtro, pressione sem soltar o botão ionizador **ION** durante 3 segundos para reiniciar o indicador.

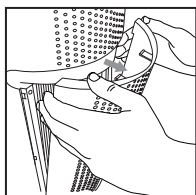

1. Desligue o purificador de ar. Puxe os entalhes de cada lado da tampa da grelha.

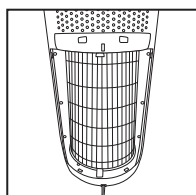

2. Remova a tampa da grelha e coloque de parte.

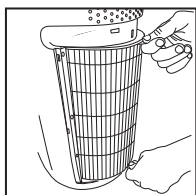

3. Puxe as abas para remover o filtro usado.

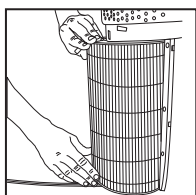

4. Com as abas do filtro voltadas para fora, insira o novo filtro True HEPA.

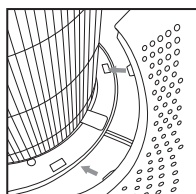

5. Coloque as abas da parte inferior da tampa da grelha na base do purificador de ar. Empurre com cuidado a tampa da grelha.

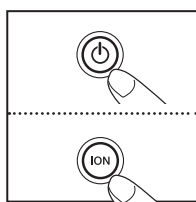

6. Ligue o cabo de alimentação a uma tomada CA padrão. Pressione sem soltar o botão ionizador **ION** durante 3 segundos para reiniciar o indicador.

SUBSTITUIÇÃO DA LÂMPADA UV-C

SUBSTITUIR A LÂMPADA UV-C

A lâmpada UV-C é concebida para ter aproximadamente 10.000 horas de uso. O botão UV-C no painel de controlo pisca a VERMELHO quando a lâmpada UV-C se queima e tem de ser substituída. O botão UV-C muda para azul depois de a lâmpada ser substituída.

NOTA: O purificador de ar continua a funcionar sem a função UV-C quando a lâmpada UV-C queima.

ATENÇÃO: Não coloque o purificador de ar em funcionamento sem a tampa de proteção da lâmpada UV-C.

ATENÇÃO: Desligue o cabo de alimentação antes de qualquer manutenção ou substituição da lâmpada UV-C.

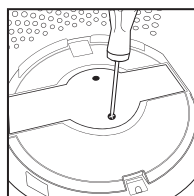

1. Desligue o purificador de ar e remova o filtro True HEPA. Com uma chave Phillips (não incluída), desaperte os 2 parafusos localizados na tampa da lâmpada UV-C.

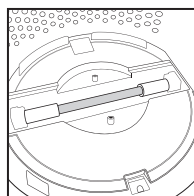

2. Remova a tampa para expor a lâmpada UV-C.

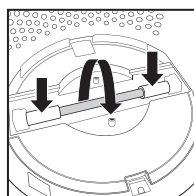

3. Empurre com cuidado lateralmente e rode a lâmpada UV-C para remover.

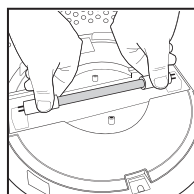

4. Remova e substitua a lâmpada UV-C. Volte a instalar a tampa da lâmpada UV-C, o filtro True HEPA e a tampa da grelha.

NOTA: A lâmpada UV-C contém mercúrio (Hg).

LIMPEZA E MANUTENÇÃO

LIMPEZA E MANUTENÇÃO

Limpeza do pré-filtro True HEPA

Nota: para melhor desempenho, aspire o pré-filtro uma vez por mês em condições de utilização normais.

1. Desligue o purificador de ar.
2. Remova o pré-filtro como descrito na secção de substituição de filtro True HEPA.
3. Aspire o lado branco do filtro True HEPA com o acessório de escova do seu aspirador, limpando bem.
4. Volte a colocar o filtro True HEPA no purificador de ar e feche a grelha.
5. Ligue o cabo de alimentação a uma tomada CA padrão.

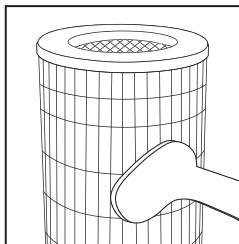

PARA LIMPAR O TABULEIRO DO ÓLEO

Abra o tabuleiro do óleo e remova a almofada. As almofadas de óleos essenciais devem ser trocadas quando mudar para um aroma de óleo essencial diferente. Se continuar a usar o mesmo aroma, coloque a almofada de óleo essencial de lado para reutilizar mais tarde. Limpe o interior do tabuleiro do óleo com um pano macio. Volte a colocar a almofada de óleo essencial no tabuleiro e feche.

NOTA: deixe a almofada de óleo essencial fora do tabuleiro do óleo ao guardar a unidade.

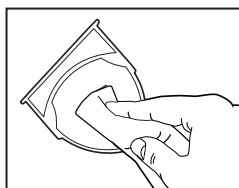

PARA MELHOR DESEMPENHO

- Nunca use água ou qualquer produto de limpeza ou detergente doméstico para limpar o filtro.
- Limpe o exterior da unidade com um pano seco, conforme necessário.
- Nunca use água, cera, produto de polimento ou qualquer solução química para limpar o exterior da unidade.
- Limpe a tampa da grelha com um pano húmido ou acessório de escova do seu aspirador, conforme necessário.
- Aspire o pré-filtro mensalmente sob condições normais de utilização.
- Substitua o filtro True HEPA a cada 12 meses sob condições normais de funcionamento.
- Utilize sempre um filtro de substituição genuíno HoMedics para desempenho ideal.

Para comprar peças sobresselentes/de substituição genuínas HoMedics, visite www.homedics.co.uk

3 pacotes de almofadas de aroma – ARM-PAD3

Tabuleiro de aroma (Branco) – AP-T40WTARM

Tabuleiro de aroma (Preto) – AP-T40BKARM

Filtro HEPA – AP-T40FL

Lâmpada UV-C – AP-UVC1

Tampa e parafusos – APUVCCV

RESOLUÇÃO DE PROBLEMAS

PROBLEMA	POSSÍVEL CAUSA	SOLUÇÃO
Unidade não funciona	<ul style="list-style-type: none">• Unidade não está ligada• Botão de alimentação não pressionado• Unidade sem alimentação• O filtro True HEPA não está instalado corretamente• A tampa da grelha não está instalada corretamente	<ul style="list-style-type: none">• Ligue a unidade• Pressione o botão de alimentação para ligar• Verifique os fusíveis; experimente numa tomada diferente• Instale novamente o filtro True HEPA• Instale novamente a tampa da grelha
Fluxo de ar reduzido	<ul style="list-style-type: none">• A grelha posterior pode estar bloqueada• O pré-filtro tem de ser aspirado• O filtro True HEPA tem de ser substituído	<ul style="list-style-type: none">• Verifique para se certificar de que nada bloqueia a grelha posterior e a saída de ar• Aspire o pré-filtro com o acessório de escova do seu aspirador• Substitua o filtro True HEPA
Remoção de odores reduzida	<ul style="list-style-type: none">• O filtro True HEPA tem de ser substituído	<ul style="list-style-type: none">• Substitua o filtro True HEPA
Ruído excessivo	<ul style="list-style-type: none">• A unidade não está nivelada	<ul style="list-style-type: none">• Coloque a unidade sobre uma superfície plana, nivelada
A luz de substituição do filtro mantém-se acesa depois da substituição do filtro	<ul style="list-style-type: none">• O indicador de substituição do filtro tem de ser reiniciado	<ul style="list-style-type: none">• Pressione sem soltar o botão ionizador durante 3 segundos até a luz de substituição do filtro se apagar
As luzes do ecrã estão apagadas	<ul style="list-style-type: none">• Definição de luz noturna	<ul style="list-style-type: none">• Pressione o botão luz noturna até as luzes pretendidas estarem acesas/apagadas



Manufacturer & UK Importer: FKA Brands Ltd, Somerhill Business Park, Tonbridge, Kent TN11 0GP, UK
EU Importer: FKA Brands Ltd, 29 Earlsfort Terrace, Dublin 2, Ireland
Customer Support: +44(0) 1732 378557 | support@homedics.co.uk

IB-APT40EU-1220-04