

# eSR2

electric scooter



## User Manual

English | Italiano | Español | Français  
Deutsch | Polskie | Português | Ελληνικά

**aprilia**®

# Index

English	01
---------	----

---

Italiano	36
----------	----

---

Español	71
---------	----

---

Français	106
----------	-----

---

Deutsch	141
---------	-----

---

Polskie	176
---------	-----

---

Português	211
-----------	-----

---

Ελληνικά	246
----------	-----

---



## User manual

Thank you for choosing this product.  
For information, technical support and assistance, contact your dealer  
or visit the website [www.apriliasmartmovement.com](http://www.apriliasmartmovement.com)

1. Safety instructions
2. Quick-start guide
3. Contents
4. Product overview
5. Control information/Control panel
6. Assembly and set-up
7. Fold and carry
8. Battery charging and activation
9. Adjusting the brakes
10. Range
11. Storage and cleaning
12. General warnings
13. App configuration
14. Learn to drive
15. Battery (Warnings)
16. Responsibilities
17. Maintenance and daily care
18. Data sheet
19. Troubleshooting
20. Error code table

# 1. Safety instructions

Please read the following instructions carefully before using the product. Save this manual for future reference or new users.

- The company will not assume any liability deriving from misuse of the product or non-compliance with road regulations and the instructions in this manual.
- This electric scooter is not a toy. Use it responsibly, with care and respect for others.
- Check the local regulations in force regarding the use of this type of product before using it and be sure to follow the local regulations. Drive responsibly and pay attention to people and obstacles to avoid accidents.
- Always use the recommended clothing: non-slip gloves, knee and elbow pads and wear a helmet.
- The person driving this scooter must be able to place both feet on the floor easily when holding the handlebars at the correct height.
- When stopping or parking your vehicle, be sure to do so on a smooth, safe surface
- The maximum load capacity for the product is 100kg.
- This product may not be used by more than one person at the same time.
- Misuse of the product or non-compliance with the instructions in this manual may cause serious damage.
- Should technical problems occur, contact the Technical Assistance Service at your dealer.
- Do not attempt to disassemble or repair the product on your own.
- Do not leave the battery near fire or heat sources.
- Avoid using used, defective and/or non-original batteries.
- Do not sit on the product either when driving or stationary.
- In the event that the user who is going to use the product is not familiar with driving this type of vehicle, it is recommended that they be instructed on the basics of driving by an adult before using it for the first time, regarding the following aspects:
  1. Acceleration
  2. Deceleration
  3. Braking
  4. Basic driving rules

## 2. Quick-start guide

- When you use it for the first time, charge the scooter to 100%.
- Press the power button for a few seconds to start it.
- Check the battery indicator, if the battery is low, recharge it before use, the electric scooter is a device that requires periodic charging to work.
- Check the tyre pressure (36 PSI) if the scooter has not travelled at least 60% of the stated km or reached the maximum speed in the first 3 months of use, it is likely that the wheels have deflated again, it will thus be necessary to restore the pressure as indicated.
- Place the scooter on a flat surface.
- Put your hands on the handlebar. Step onto the footplate with one foot and use the other to give yourself a gentle push and accelerate.



The accelerator is activated once the forward speed exceeds 3 km/h.

**For safety reasons, the scooter is initially set up to avoid a standing start.**

- When the scooter begins to move, place both feet on the footplate and press the accelerator.
- To drive the scooter, tilt your body in the direction of travel when turning and slowly turn the handlebars.
- To stop the scooter, release the accelerator and press the electronic or lever brake on the left side of the handlebar.
- To dismount, first stop the scooter completely. Trying to get off the scooter while it is in motion can cause injury.
- When you want to change speed mode, click the ON/OFF button (button B in chapter 5).
- When driving at night or in dark places, double click the ON/OFF button to turn on the lights, and wear a reflective vest.

For your own safety, wear a helmet and knee pads to protect yourself against falls and injuries while learning to ride the electric scooter.

The rider assumes all risks for not wearing a helmet or other protective gear.

Always respect the traffic code and traffic-related rules and regulations that are applicable to cyclists in the country of circulation.

### 3. Package contents

Assembled scooter, the handlebar has to be installed with the appropriate screws.



The pack includes:

- 1x hexagonal key (3mm)
- 2x M5 screws
- 1x washers
- 1x charger

## 4. Product overview





## 5. Control information/Control panel

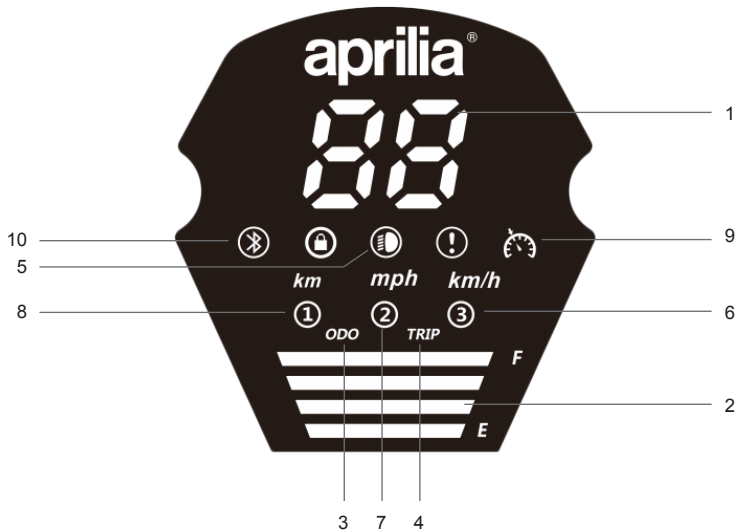

1. Speedometer: Displays the current speed of the scooter.
2. Battery Level: The battery level is indicated by 4 bars. Each bar equals around 25% of charge.
3. ODO: Total distance travelled.
4. TRIP: Single trip distance.
5. Headlights: Headlight indicator light.
6. Mode 3 - The display shows the number 3 (up to 25km/h)
7. Mode 2 - The display shows the number 2 (up to 20km/h)
8. Mode 1 - The display shows the number 1 (up to 6km/h)
9. Cruise Control: Maintenance of speed. It is activated after the same speed has been maintained for a few seconds.
10. Bluetooth (always ON)

- Power Button (B): Hold it for some seconds to turn the scooter ON/OFF.
- Accelerator (A): Use it to start the scooter and to accelerate.
- Brake (C): Press and hold to brake.
- Mode: Press button (B) once to select the speed mode.
- Headlight and rear light: Double press button (B) to switch them on. When the lights are on, double press button (B) to turn them off.
- Rapidly press 3 times to switch from Km/h to Mph.
- Rapidly press 4 times the button (B) to switch from ODO to TRIP.

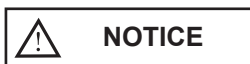
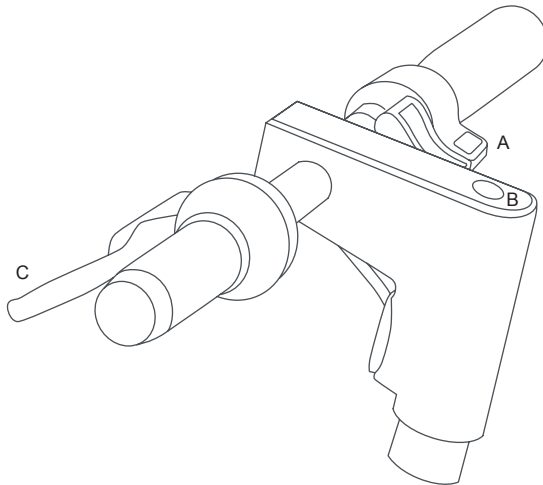

The accelerator is activated once the forward speed exceeds 3 km/h.

## 6. Assembly and configuration

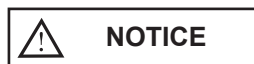

The vehicle is delivered folded and with the handlebar removed.

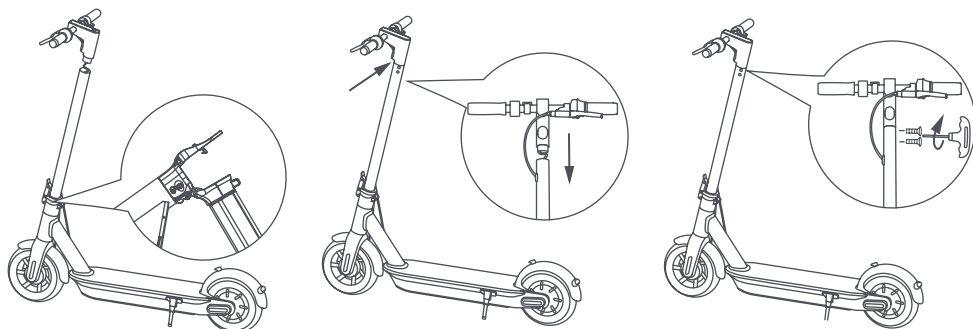

Steps:

1. Open the kickstand
2. Unfold the handlebar tube and secure it with the locking hook
3. Install the handlebar on the rod (beware not to flatten the wires)
4. Insert the screws inside into the hole located under the control panel
5. Tighten the screws with the hexagonal key provided
6. Try to turn the e-scooter ON/OFF.
7. Charge the battery to 100%
8. Adjust the folding mechanism\*\*
9. Adjust the braking system (chapter 9)
10. Check the tyre pressure (36 PSI)\*

\*If the scooter has not travelled at least 60% of the stated km or reached the maximum speed in the first 3 months of use, it is likely that the wheels have deflated again, it will thus be necessary to restore the pressure as indicated (36 PSI).

\*\* If the handlebar rod is loose, you can tighten the screw on the folding system lever.

## 7. Fold and carry

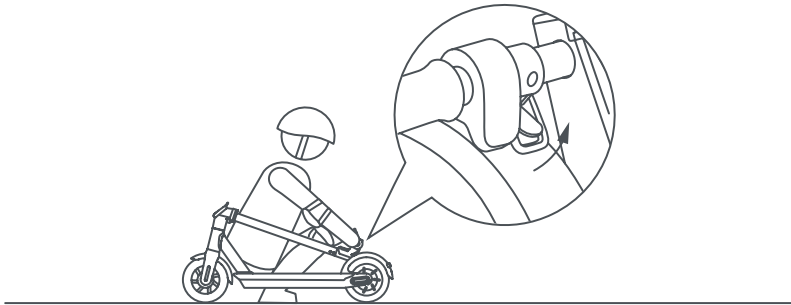
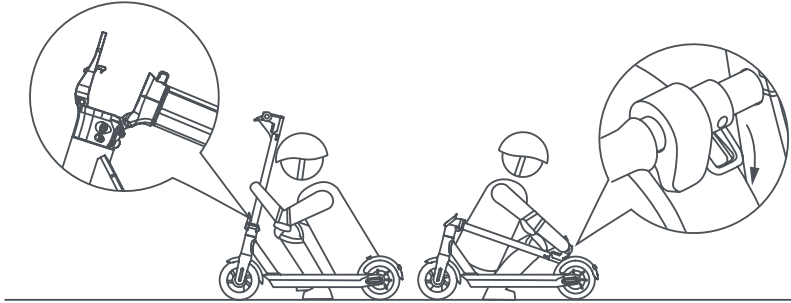

Make sure that the electric scooter has been switched off. Hold the handlebar rod with your hand, then pull the lever and align the handlebar hook with the hook located on the footboard.

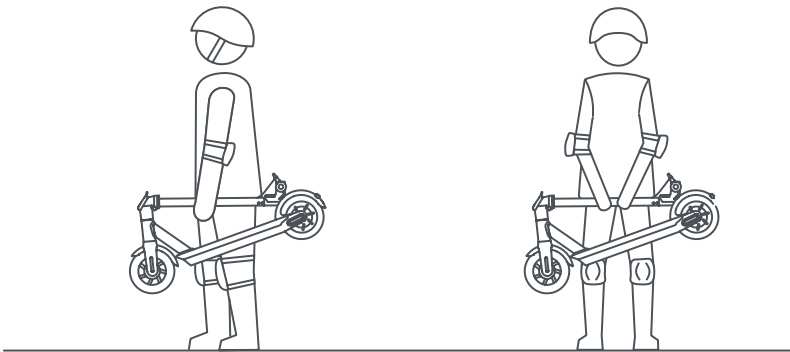

Fold and hold the handlebar rod with one or both hands.

## 8. Battery charging and activation



### NOTICE

When unpacked, the device is already charged; however, it is advisable to charge it for 5 to 6 hours before the first use.

It is also recommended to charge it after each use and before storing it.

Do not allow the vehicle to fully discharge to avoid damaging the battery.



## 9. Brake adjustment

### Brake levers:

The position of the brake lever can be adjusted if necessary through point A (see photo).

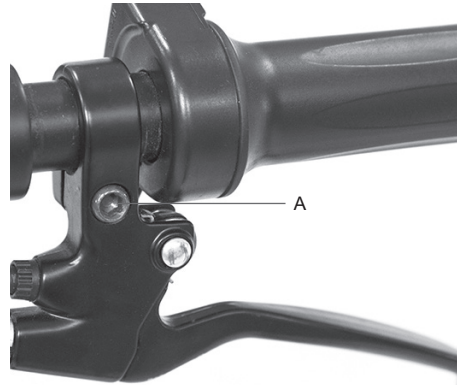

### Drum brake adjustment:

Adjust the brake by tightening or loosening the screw (point B)

Good adjustment will ensure that the wheel can turn easily and at the same time the vehicle will stop immediately in the event of braking.



## 10. Range

Maximum range depends on several variables:

**Terrain:** Range is greater when driving on a smooth surface than when driving on rough roads and slopes.

**User weight:** The heavier the user, the shorter the range.

**Temperature:** Riding the scooter in a very cold or hot environment affects the range.

**Speed and driving style:** Driving smoothly and at constant speed extends the range.

Acceleration and aggressive manoeuvring reduce the range. Lower speed prolongs the range.

**Maintenance:** Timely recharging and correct maintenance increases the range.

## 11. Storage and cleaning

Charge the scooter 50%–60% before storing it out of season or for extended periods.

Recharge it to 50%–60% every 2–3 months. If not used daily, it is recommended to store the scooter at 15–25 °C. Do not expose the scooter to low (below 0 °C) and high (over 40° C) temperatures. Avoid leaving it outdoors, as it is not water resistant.

When the scooter gets dirty, clean it with a damp cloth. Before cleaning it, make sure the electric scooter is turned off and cover the charging port to prevent damage to the electronic components. Do not use alcohol, gas, kerosene or other corrosive and volatile chemical solvents. This can damage both the appearance and the internal structure of the electric scooter. Do not use pressurised water guns or running water for cleaning. The electric scooter is not waterproof.

Do not expose it to rain or water, or immerse it in water to wash it.

## 12. General warnings

- Check brakes, pressure (36 PSI), condition of wheels and accelerator before each use. If you notice unusual noises or any anomalies, do not use the product and contact the Technical Assistance Service at your dealer.
- The scooter should not be modified in any way; this could alter its efficiency or damage its structure and cause problems.
- Be sure to turn off the product before parking it.
- Do not drive the vehicle in the rain, snow or fog.
- Make sure the vehicle's electrical components do not come into contact with water or other liquids.
- Avoid driving near rivers or lakes.
- Supervise children to ensure they do not play with the product. Strict supervision is required if the product is being used by or near children.
- For information, technical support and assistance, contact your dealer.

### Instructions on driving behaviour

- Do not use the phone or listen to music while riding the scooter.
- Only drive if there is enough light to drive safely. If you are driving in unfavourable light conditions, remember to switch on the scooter lights and wear a reflective jacket.
- Always grasp the handlebar with both hands when driving.
- Always ride with both feet on the board in a safe and comfortable way.
- Do not get distracted while driving and always look ahead.
- Always drive at a speed at which you can brake safely.
- Start braking sufficiently far away so that you can avoid obstacles, curves and areas that have uneven surfaces. Remember to let go of the accelerator before braking
- Do not get into competition with other drivers.
- Maintain a minimum safety distance of 5 m from other vehicles.



## 13. App configuration

What can you do with the Aprilia Smart Movement app?

- Set the driving mode (ECO, DRIVE, SPORT)
- Set the speed unit of measurement (km/mph)
- Enable the Zero Start mode
- Set the Cruise Control function
- View the partial and total kilometres travelled
- View the remaining battery level
- Display cruising speed
- Set the electric scooter name
- Switch the lights ON/OFF
- Set the motor block function
- Set the language
- View the last known position of your Aprilia Smart Movement vehicle

Access the app store to download and install the Aprilia Smart Movement app



1. Download the app on your smartphone;
2. Turn on the electric scooter and activate Bluetooth on the smartphone;
3. Start the app and log in\*, connect your smartphone to the electric scooter via Bluetooth within 1-2 metres;

\*If this is your first time using this app, register by choosing one of the following options

- 1) Sign up with Google
- 2) Sign up with Apple
- 3) Sign up with e-mail

The app's interface appears as follows:

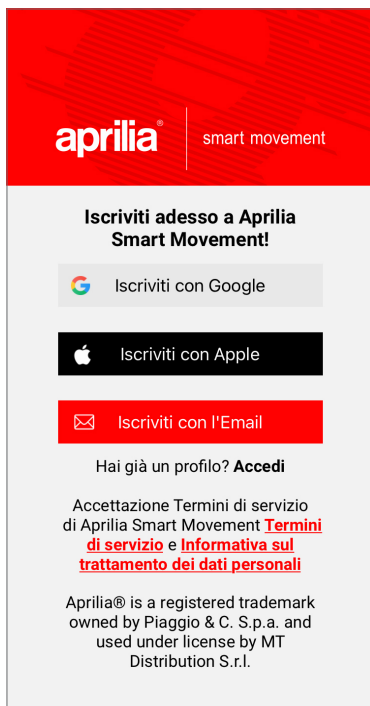

The app's interface with the associated electric scooter appears as follows:



Main interface

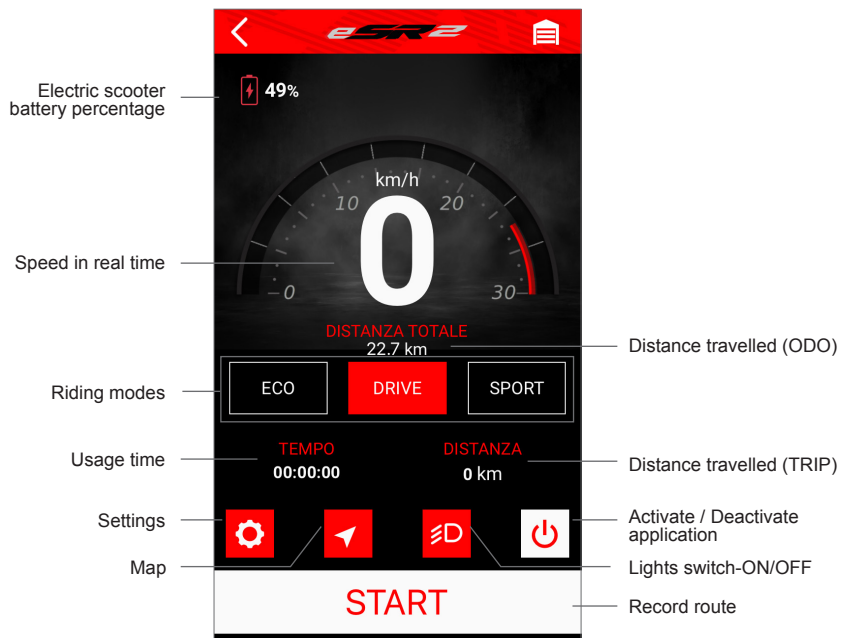

## Associated electric scooter Settings interface

English Label	Italian Setting	Additional Info
User profile	Profilo nomecognome@gmail.com	
App language	Lingua Italiano	
Name of the electric scooter	Nome del veicolo Aprilia eSR2	
Speed units	Velocità km/h	
ON/OFF Cruise Control	Cruise Control ATTIVO	
ON/OFF Mode Zero Start	Zero Start DISABILITATO	
	Blocco del motore DISABILITATO	ON/OFF Motor lock
	About...	Information
	Richiesta di supporto	Support request via Whatsapp
	Privacy	Read the Privacy Policy
	Termini e condizioni d'utilizzo	Read the Terms and Conditions of Use
	Cancel account	Delete user profile
	Disconnetti	User profile logout

### Information on “Cruise Control”:

Activate the “Cruise Control” function in the app, keep the electric scooter at a constant speed (> 8 km/h) and hold the accelerator lever down for some seconds. An acoustic signal will indicate that “Cruise Control” is active, so it will not be necessary to keep the accelerator lever held down. Press the accelerator lever or brake lever again to deactivate the function.

### Information on the “Zero Start” mode:

The Zero Start mode, if activated, allows you to start the electric scooter by operating the accelerator without having to push off with the feet and reach a speed of 3 km/h.

## 14. Learning to ride

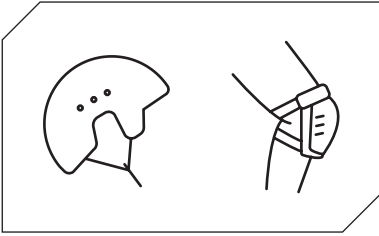

Follow the safety instructions before riding the scooter.

Use approved equipment such as helmets and knee pads.

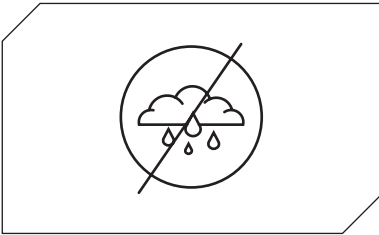

Do not use the electric scooter in the rain.

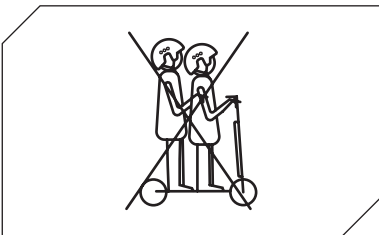

The electric scooter cannot be used by more than one person at the same time.

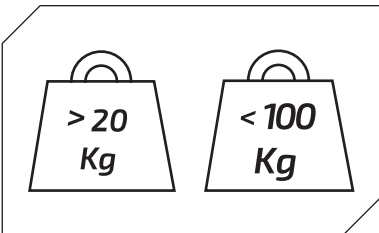

Minimum weight allowed on the electric scooter: 20 kg.

Maximum weight allowed on the electric scooter: 100 kg.

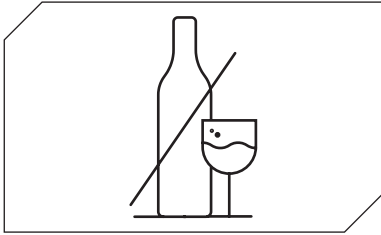

Do not ride the Electric scooter if you have been drinking alcohol and/or taking medicines.

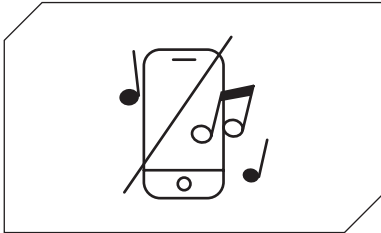

Do not use the phone or listen to music while riding the scooter.

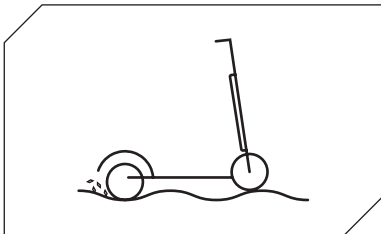

Pay attention if you are driving where there are bumps, sand, puddles, frost, snow, stairs, in dark places or at night or in the wet.

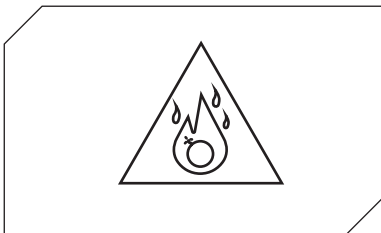

Do not use the electric scooter in dangerous areas, in the presence of flammable and/or explosive substances, liquids and/or dirt.

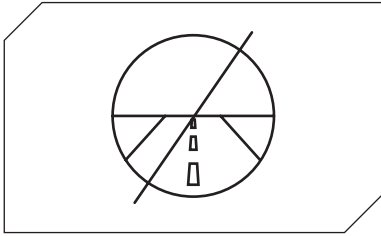

This electric scooter is not designed to be driven on roads and highways. Consult the legislative decree in force in your municipality regarding where electric scooter circulation is allowed.

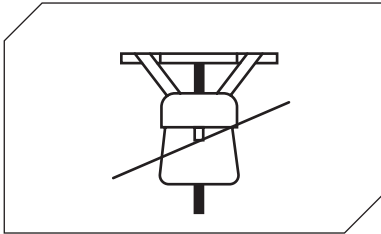

Do not place heavy objects on the handlebar.

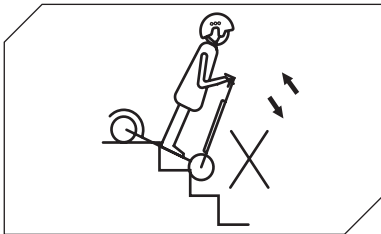

Avoid going up or down stairs with the electric scooter.

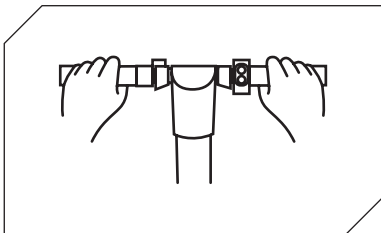

Always ride with both hands on the handlebar.

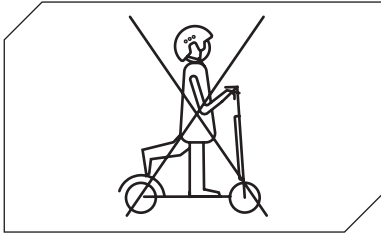

Do not ride on the electric scooter with just one foot.

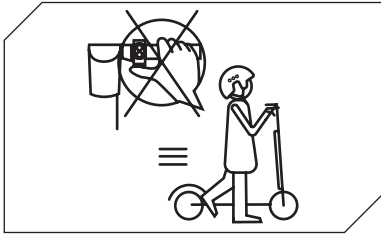

Do not press the accelerator when walking with the electric scooter.



Do not ride the electric scooter in puddles or on wet surfaces.

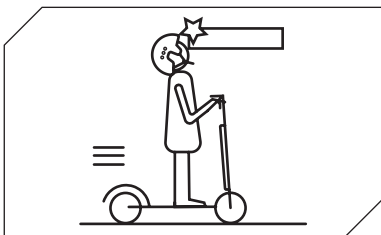

Pay attention to your head when passing under canopies, doors and the like.



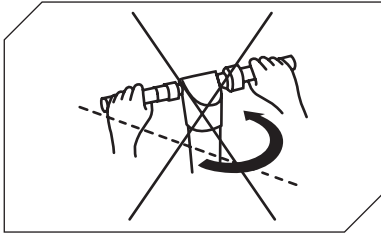

When driving at the highest permitted speed, do not turn the handlebar abruptly.

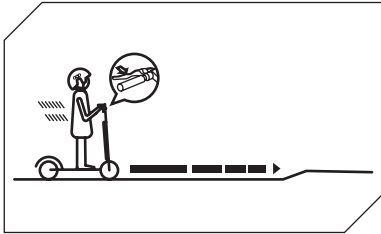

Start braking sufficiently far away so that you can avoid obstacles, curves and areas that have uneven surfaces. Remember to let go of the accelerator before braking.

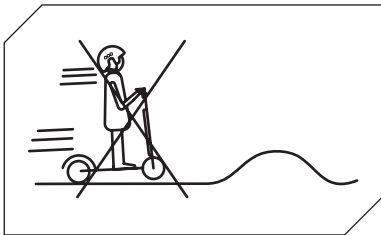

Do not travel at the highest speed allowed on obstacles such as steps, borders or bumps.



Do not hit obstacles with the wheels.

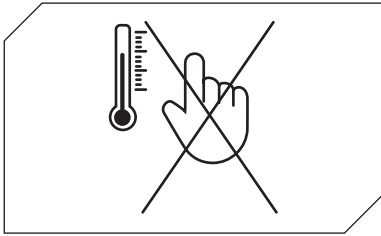

Do not touch the motor immediately after driving, it could be extremely hot.

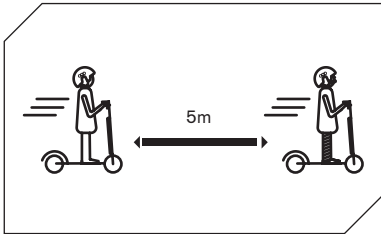

Maintain a minimum safety distance of 5 m from other vehicles.

## 15. Battery (Warnings)

Make sure the scooter, charger and charging port are dry.

When the scooter is fully charged, the LED light on the charger changes from red (charging) to green (charging completed).

Use only the original charger. Other chargers damage the device and pose other potential risks.

The scooter should not be charged for extended periods. Overcharging reduces battery life and may cause other potential risks.

Charge the scooter in a dry environment away from flammable materials

(e.g. materials that could explode into flames), preferably at an internal temperature of 15–25 °C, but never below 0 °C or above + 40 °C.

Do not charge in direct sunlight or near a fire.

Do not charge the scooter immediately after use. Let the scooter cool down for one hour before charging.

Never leave the electric scooter unattended while charging. Heat risk! Never connect the DC charging socket with metal objects.

Read the charging and storage sections above to ensure you maintain and handle the battery properly. Keep the scooter away from open flames or other heat sources to prevent the battery from overheating. Do not leave the scooter exposed to freezing temperatures. Both excessive heat and cold can drain the battery.

Avoid completely discharging the battery.

It is best to recharge the battery while there is still some charge left. This prolongs the life of the battery. When the charge is too low, it is not possible to drive normally. This may lead to the driver losing control or falling.

Make sure the battery is charged at regular intervals, even if you do not use the electric scooter for an extended period. This prevents damage to the battery caused by low voltage over an extended period.

### **Battery precautions:**

The battery is made up of lithium-ion cells and chemical elements that are hazardous to health and the environment. Do not use the scooter if it emits odours, substances or excessive heat. Do not dispose of the electric scooter or battery with household waste. The end user is responsible for the disposal of electrical and electronic equipment and batteries in compliance with all applicable regulations.

### **What to avoid:**

Opening the battery or taking it apart, hitting, throwing or puncturing the battery or sticking objects on the battery. Touching any substances leaking from the battery, as it contains hazardous substances. Letting children or pets touch the battery.

Over-charging, over-discharging or short-circuiting the battery. Immersing or exposing the battery to water or other liquid. Exposing the battery to excessive heat or cold.

Exposing the battery to an environment containing explosive gases or flames.

Leaving the battery in rain or direct sunlight or in a hot car in direct sunlight. Reassembling or refitting the battery.

Carrying or storing the battery together with metal objects such as hairpins, necklaces, etc. Driving the electric scooter while charging.

Using any charger other than the original.

## **16. Responsibility**

The User must use the electric scooter with the utmost diligence and in full compliance with the traffic code and all relevant regulations in force in the country of circulation.

The rider is also obliged to keep the electric scooter clean and in a perfect state of efficiency and maintenance, to diligently carry out the safety checks under their responsibility, as described in the warnings and recommendations section, and to keep all the documentation regarding the maintenance of the electric scooter.

The rider must carefully evaluate atmospheric conditions that could make it dangerous to use the electric scooter. To this end, we recommend moderating your speed and maintaining an adequate braking distance if you are in adverse weather conditions and/or in the case of heavy traffic.

In the event of product malfunction for reasons not attributable to incorrect rider behaviour, please contact the support centre on the website **[www.apriliamicromobility.com](http://www.apriliamicromobility.com)**

"MT Distribution is not liable for damage caused and is in no way responsible for damage caused to property or persons in the cases in which:

- the product is used improperly or not in accordance with the contents of the instruction manual;
- following purchase, all or some of the components of the product are altered or tampered with."

## 17. Daily maintenance and care

### Cleaning and storage

- If there are stains on the scooter body, wipe them off with a damp cloth. If stains persist, put toothpaste on them, brush with a toothbrush, then wipe with a damp cloth. If there are scratches on the plastic components, use sandpaper or other abrasive material to remove them. Notes: Do not clean the scooter with alcohol, gasoline, kerosene or other corrosive and volatile chemical solvents to avoid serious damage. Do not wash the scooter with high-pressure water jets. When cleaning, make sure the scooter is turned off, the charging cable disconnected and the rubber cap closed as a water leak could cause an electric shock or other serious problems. When the scooter is not in use, store it indoors in a cool, dry place. Do not store it outdoors for an extended period of time. Excessive sunlight, overheating and excessive cold accelerate tyre ageing and compromise the life of both the scooter and the battery.

- Check the brakes and that they are adjusted correctly.
- Check screws in general

1. Do not use batteries of other models or brands, as they may pose a safety risk.

2. Do not disassemble, crush or puncture the product. Do not touch the battery contacts. Do not disassemble or puncture the outer casing. Avoid the product coming into contact with water and fire and do not expose it to temperatures exceeding 50 °C (including heat sources such as stoves, heaters, etc.). Avoid contact between metal objects and battery contacts to prevent short circuit, physical injury or death.

3. Water seeping into the battery can cause damage to internal circuits and risk of fire or explosion. If there is any doubt that water may have entered the battery, stop using the battery immediately and return it to your dealer's after-sales service for checking.

4. Use only the original charger to avoid potential damage or fire.

5. Improper disposal of used batteries seriously pollutes the environment. Follow local regulations regarding battery disposal. Follow battery disposal regulations to protect the environment.

6. After each use, fully recharge the battery to extend its useful life. Do not store the battery in an environment where the temperature is above 50 °C or below -20 °C (for example, do not leave the scooter or battery in a car in direct sunlight for an extended period of time). Do not throw the battery into fire as this could lead to failure, overheating and even a fire. If you do not plan to use the scooter for more than 30 days, recharge the battery to 50/60% and store it in a dry and cool place. Remember to recharge it every 60 days to protect it from damage excluded from the limited warranty. Always recharge the battery before it runs out to extend its useful life.

**Note:** once fully charged, it will remain charged for 120–180 days.

Damage caused by the battery being left uncharged for a long period is irreversible and is not covered by the limited warranty. Once the damage has occurred, the battery cannot be recharged (the battery must not be disassembled by unqualified personnel, as this could lead to electric shocks, short circuits or even major safety incidents).

# 18. Data sheet

## General information

Frame	aluminium
Speed	L1: <= 6km/h   L2:<= 20km/h   L3: <= 25km/h (max speed)*
Max gradient	16% (subject to variations based on rider weight, road conditions and temperature)
Brakes	Electronic front and rear disc brakes
Motor	350W
Tyres	10" tubeless front and rear tyres
Low voltage protection	31V +/- 0.5V
Current limit	17A
Motor type	Brushless
Maximum load	100kg
Rider	From 14 years of age with the use of helmet and protection**. Check the current legislation in your country
Operating temp.	-5°C / 40°C
Protection level	IPX4
Charging time	Around 5/6 hours
Range	Up to 25 km (subject to variations based on rider weight, road conditions and temperature)

\* In Switzerland, under the current legislation the allowed speed levels are 6-15-20km/h.

\*\* In Italy the matter is currently governed by Law L 27/12/2019 no. 160

## Electrical system

Motor	350W Brushless
Brake	rear electronic brake
Display	LED display
Battery	36V 8.0Ah 288Wh
Lights	front and rear LED lights
Charger	EU Standard battery charger DC 2.1, 42V 1.5A

## Measurements

Net weight	16.5kg
Gross weight	18.5kg
Product dimensions open	1215 x 455 x 1185mm
Product dimensions closed	1215x 455 x 550mm
Packaging dimensions	1230 x 170 x 600mm

## 19. Troubleshooting

### Tests to be carried out

- After a fall, check that the accelerator lever works properly. To do this, accelerate and decelerate several times.
- Check from time to time that the brakes are working properly. To do this, move the vehicle. Push it manually and suddenly brake to make sure it responds to commands.
- Check that all vehicle components are in place and securely fastened.
- Check tyre wear and pressure.
- Check the wear of the brakes and cables.

Error	Cause	Solution
The motor is not running	The battery is not connected	Check the connectors
	The battery is dead	Charge the battery
	Electrical problem	Request technical assistance from your dealer
The rear wheel will not turn	Brake problem	Adjust the brakes
The motor stops while it is running	Motor overheating	Release the accelerator and wait for it to cool
After it has been charged, the vehicle turns itself off/turns off	The battery is damaged	Request technical assistance from your dealer
The vehicle stops suddenly while it is running	Damaged power cables and controls	Request technical assistance from your dealer
The battery will not charge or the scooter does not turn on	Connection problems	Request technical assistance from your dealer
	Damaged/dead battery	Request technical assistance from your dealer
	Problems with the battery charger	Replace the battery charger



## 20. Error Codes Table

Error Code	Indications
E.1	Motor malfunction
E.2	MOS malfunction
E.3	Brake malfunction
E.4	Accelerator malfunction
E.5	Low tension protection
E.6	controller-display communication failure
E.7	Excess voltage protection
E.8	OP controller malfunction



**Disposing of electrical or electronic devices at the end of their life (applicable in all countries of the European Union and in other European systems with separate collection systems)**

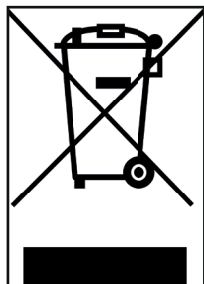

This symbol on the product or on the packaging indicates that the product should not be considered as normal household waste, but should instead be taken to an appropriate collection point for the recycling of electrical and electronic equipment (WEEE).

By ensuring this product is disposed of correctly, you will help prevent potential negative consequences for the environment and human health which could otherwise be caused by inappropriate disposal. Recycling of materials helps to conserve natural resources.

For more detailed information on the disposal and recycling of this product, you can contact your local waste disposal service or the outlet where you purchased it.

In any case it is necessary to dispose of the product according to theregulations in force in the country of use.

Specifically, consumers must not dispose of WEEE as municipal waste, but must dispose of this type of waste separately, in two possible ways:

- 1) At municipal collection centres (also called Eco-pitches, ecological islands), directly or via the collection services of municipal companies, where these are available.
- 2) At sales outlets selling new electrical and electronic equipment.

Here, very small WEEE can be left free of charge (with the longest side less than 25 cm), while larger ones can be left on a 1-on-1 basis, i.e. you can leave the old product when a new one with the same function is purchased.

Should you dispose of electrical or electronic equipment in an illegal manner, the penalties provided for by current legislation on environmental protection may be applied (valid only for Italy).

If WEEE contains batteries or accumulators, these must be removed and disposed of via specific separate waste collection.



**Disposal of dead batteries (applicable in all countries of the European Union and in other European systems with separate collection system)**

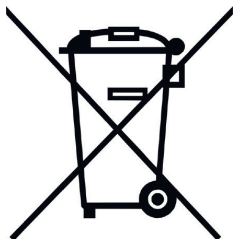

This symbol on the product or packaging indicates that the battery pack should not be considered normal household waste. On some types of batteries, this symbol may be used in combination with a chemical symbol.

The chemical symbols for mercury (Hg) or lead (Pb) are added if the battery contains more than 0.0005% mercury or 0.004% lead.

By ensuring that battery packs are disposed of correctly, you will help prevent potential negative consequences for the environment and health which could otherwise be caused by inappropriate waste handling. Material recycling will help to conserve natural resources. Where for safety, performance or data protection reasons, products require a fixed connection to an internal battery/cell, this must only be replaced by qualified service personnel.

At the end of its life, deliver the product to a collection point suitable for the disposal of electrical and electronic equipment, this will ensure that the battery inside is also disposed of correctly.

For more detailed information on the disposal of the dead battery or the product, you can contact your local waste disposal service or the outlet where you purchased it.

In any case it is necessary to dispose of the battery and/or product according to the regulations in force in the country of use.

## WARNING

Read the manual and instructions below in full before using the product.

Product name: eSR2

Product type: Electric scooter

Year of production: 2021



### Note:

- To recharge this electric scooter use ONLY the supplied charger labelled
- HLT-180-4201500 with the following output voltage: 41.5V–1.5A.
- Using another type of charger can damage the product or pose other potential risks.
- Never leave the product to charge unsupervised.
- The charging time of the product must not exceed four hours. Stop charging after four hours.
- The product should only be charged at temperatures between 0 °C and 40 °C.
- If charged at lower or higher temperatures, there is a risk that the battery will offer reduced performance, potentially resulting in damage to the product and personal injury.
- The product must be used only at temperatures between -10 °C and 40 °C.
- If used at lower or higher temperatures, there is a risk that the battery will offer reduced performance, potentially resulting in damage to the product and personal injury.
- Store the product at temperatures between 0 °C and 35 °C (the optimum storage temperature is 25 °C)
- Recharge and store in a dry and open place, away from combustibles (i.e. any flammable element).
- Do not recharge in sunlight or near open flames.
- Do not recharge the product immediately after use. Allow the product to cool for an hour before charging.
- If you are away for a certain period of time, for example for holidays, and you entrust the device to a third party, leave it in a partially charged state (20–50% charge). Not fully charged.
- The product is often supplied partially charged. Leave it in this state until it is ready to be used.



Declaration of conformity

M.T. Distribution S.R.L

Address: Via Bargellino 10, 40012 Calderara di Reno (BO), Italy

This declaration of conformity is issued under the sole responsibility of the Manufacturer

Product brand:	Aprilia
Product model:	eSR2
Description of product:	Electric scooter

Is in conformity with the requirements of the council Directives on the approximation of the laws of the Member States relating:

2006/42/EC Machinery Directive

RED 2014/53/EU Radio Equipment Directive

2014/30/EU Electromagnetic Compatibility Directive 2014/35/EU Low Voltage Directive

Applicable harmonized standard(s):

EN 60335-1:2012+AC:2014+A11:2014+A13:2017

ETSI EN 301 489-1 V2.2.3:2019-11

ETSI EN 301 489-17 V3.2.4:2020-09

ETSI EN 300 328-1 V2.2.2:2019-07

EN IEC 61000-3-2:2019

EN 61000-6-3:2007+A1:2011

EN 61000-6-1:2019

EN IEC 61000-3-2:2019

EN 61000-3-3:2013+A1:2019

EN 62479:2010

Factory name: SICHUAN AEE AVIATION TECHNOLOGY CO., LTD.

Factory address: Room 812, enterprise service center, No.17, section 3, west section of Changjiang North Road, Linggang Economic Development Zone, Yibin City, SICHUAN, P.R.C

Date: 25/06/2021

Technical file available from EU headquarter

Declaration Place: Bologna, Italy

First name and surname: Alessandro Summa

Position: CEO

MT DISTRIBUTION S.R.L

Via Bargellino 10, 40012, Calderara di Reno (BO), Italy

Authorized person: Alessandro Summa

Position: CEO

NOTE:

This declaration of conformity is only applicable to Electric Scooter sold in countries that follow the CE marking directives.

Alessandro Summa

M.T. DISTRIBUTION SRL

Via Bargellino, 10 b/c

40012 CALDERARA DI RENO (BO)

Partita IVA n. 0173840377

NUMERO UNICO REG. QUANTIFICAZIONE

TIMBRO AZIENDALE



## Manuale d'uso

Grazie per aver scelto questo prodotto.

Per informazioni, supporto tecnico ed assistenza rivolgersi al proprio rivenditore  
o visita il sito [www.apriliasmartmovement.it](http://www.apriliasmartmovement.it)

Per i ricambi vai al sito [www.urbanemobility.com](http://www.urbanemobility.com)

1. Istruzioni di sicurezza
2. Guida rapida
3. Contenuto della confezione
4. Panoramica del prodotto
5. Informazioni dei comandi / Pannello di controllo
6. Assemblaggio e configurazione
7. Piegare e trasportare
8. Ricarica e attivazione della batteria
9. Regolazione dei freni
10. Autonomia
11. Conservazione e pulizia
12. Avvertenze generali
13. Configurazione app
14. Imparare a guidare
15. Batteria (Avvertenze)
16. Responsabilità
17. Manutenzione e cura quotidiana
18. Scheda tecnica
19. Risoluzione dei problemi
20. Tabella codici errori

# 1. Istruzioni di sicurezza

Leggere attentamente le seguenti istruzioni prima di utilizzare il prodotto.

- Salvare questo manuale per riferimenti futuri o nuovi utilizzatori.
- L'azienda non si assumerà nessuna responsabilità derivata dal mal utilizzo del prodotto o inadempienze tanto relative alle norme stradali quanto alle istruzioni di questo manuale.
- Questo monopattino elettrico non è un giocattolo. Utilizzarlo con responsabilità, attenzione e rispetto verso gli altri.
- Verificare la normativa locale vigente in relazione all'uso di questo tipo di prodotto prima di utilizzarlo ed assicurarsi di seguire le norme locali. Guidare in modo responsabile e prestare attenzione alle persone ed agli ostacoli in modo da evitare incidenti.
- Utilizzare sempre l'abbigliamento raccomandato: guantini antiscivolo, ginocchiere e gomitiere ed indossare il casco.
- La persona che conduce questo monopattino elettrico deve essere in grado di appoggiare facilmente entrambi i piedi sul pavimento impugnando il manubrio ad una corretta altezza.
- Al momento di fermare o parcheggiare il veicolo, assicurarsi di farlo su una superficie liscia e sicura
- Il massimo carico permesso dal prodotto è di 100kg.
- Questo prodotto non può essere utilizzato da più di una persona contemporaneamente.
- Il cattivo utilizzo del prodotto o il non rispetto delle istruzioni di questo manuale possono provocare seri danni.
- Per risolvere problemi tecnici, contattare il Servizio di Assistenza Tecnica presso il proprio rivenditore.
- Non tentare di smontare o riparare il prodotto per conto proprio.
- Non lasciare la batteria vicino al fuoco o fonti di calore.
- Evitare di utilizzare batterie usate, difettose e/o non originali.
- Non sedersi sul prodotto né in marcia né da fermo.
- Nel caso in cui l'utilizzatore che vada ad usare il prodotto non abbia familiarizzato con la guida di questo tipo di veicolo, si consiglia che venga istruito con una base di conduzione da un adulto prima di utilizzarlo per la prima volta sui seguenti aspetti:
  1. Accelerazione
  2. Decelerazione
  3. Frenata
  4. Regole basiche sulla guida



## 2. Guida rapida

- Al primo utilizzo caricare il monopattino elettrico al 100%.
- Premere il pulsante di accensione per qualche secondo per avviarlo.
- Controllare l'indicatore della batteria, se la batteria è scarica, ricaricarla prima dell'uso, il monopattino elettrico è un apparecchio che richiede una ricarica periodica per funzionare.
- Effettuare il controllo pressione delle gomme (36 PSI) nel caso in cui il monopattino elettrico non arrivi a fare almeno il 60% dei Km dichiarati o raggiunga la velocità massima nei primi 3 mesi di utilizzo, è probabile che le ruote si siano nuovamente sgonfiate, bisognerà quindi ripristinare la pressione come indicato.
- Posizionare il monopattino elettrico su una superficie piana.
- Mettere le mani sul manubrio. Salire sulla pedana con un piede e utilizzare l'altro per darsi un leggera spinta e accelerare.



L'acceleratore entra in funzione una volta che la velocità di avanzamento supera i 3 km/h.

**Per motivi di sicurezza, il monopattino elettrico è inizialmente impostato per evitare la partenza da fermo.**

- Quando il monopattino elettrico inizia ad avanzare, mettere entrambi i piedi sulla pedana e premere l'acceleratore.
- Per guidare il monopattino elettrico, inclinare il corpo nella direzione di guida durante una svolta e ruotare lentamente il manubrio.
- Per fermare il monopattino elettrico, rilasciare l'acceleratore, premere il freno elettronico o a leva sul lato sinistro del manubrio.
- Per scendere, fermare prima completamente il monopattino elettrico. Cercare di scendere dal monopattino elettrico in movimento può provocare lesioni.
- Quando si vuole cambiare modalità di velocità, fare un singolo clic sul pulsante ON/OFF (pulsante B al capitolo 5).
- Quando si guida di notte o in luoghi bui, fare doppio clic sul pulsante di accensione per accendere le luci, indossare un gilet catarifrangente.

Per la propria sicurezza, indossare casco e ginocchiere per proteggersi da eventuali cadute e lesioni mentre si impara a guidare il monopattino elettrico.

Il conducente si assume tutti i rischi relativi al mancato utilizzo di un casco o di altri dispositivi di protezione.

Rispettare sempre il codice della strada e le norme del Paese di circolazione.

### 3. Contenuto della confezione

Monopattino elettrico assemblato, il manubrio sarà da installare con le apposite viti.



Il pack include:

- n°1 chiave esagonale da 3mm
- n° 2 viti M5
- n°2 rondelle
- n°1 alimentatore

## 4. Panoramica del prodotto



## 5. Informazioni dei comandi / Pannello di controllo

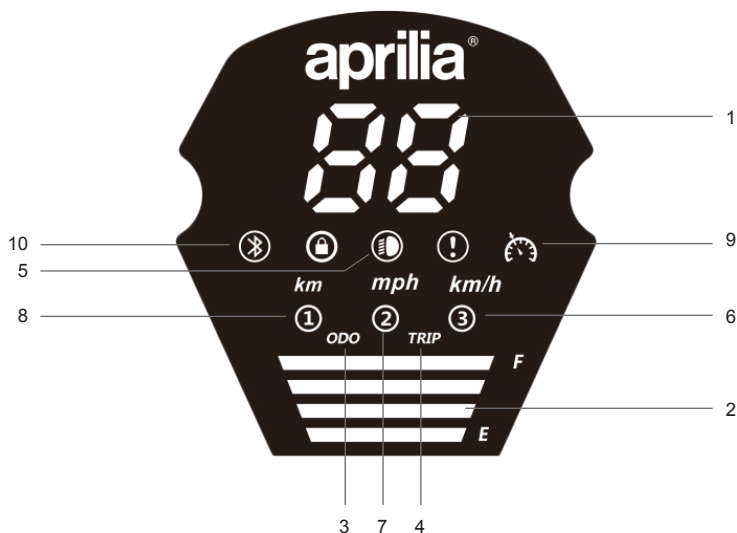

1. Tachimetro: visualizza la velocità attuale del monopattino.
2. Livello della batteria: il livello della batteria è indicato da 4 barre. Ciascuna rappresenta circa il 25% di carica.
3. ODO: Distanza totale percorsa.
4. TRIP: Distanza singola sessione.
5. Fari: Spia del fanale.
6. Modalità 3 - Il display mostrerà 3. (fino a 25km/h).
7. Modalità 2 - Il display mostrerà 2. (fino a 20km/h).
8. Modalità 1 - Il display mostrerà 1. (fino a 6km/h).
9. Cruise Control: Mantenimento della velocità. Si attiva dopo aver mantenuto la stessa velocità per qualche secondo.
10. Bluetooth (sempre attivo).

- Pulsante di accensione (B): mantenere premuto per qualche secondo questo tasto per accendere/spegnere il monopattino elettrico.
- Acceleratore (A): utilizzarlo per far partire il monopattino elettrico e per accelerare.
- Freno (C): mantenerlo premuto per frenare
- Modalità: premere una volta il tasto (B) per selezionare la modalità di velocità.
- Faro anteriore e posteriore: premere due volte il pulsante (B) per accenderlo. Mentre le luci sono accese, premere due volte il pulsante (B) per spegnerle.
- Premere velocemente 3 volte consecutive per variare Km/h in Mph.
- Premere velocemente 4 volte consecutive per variare ODO a TRIP.

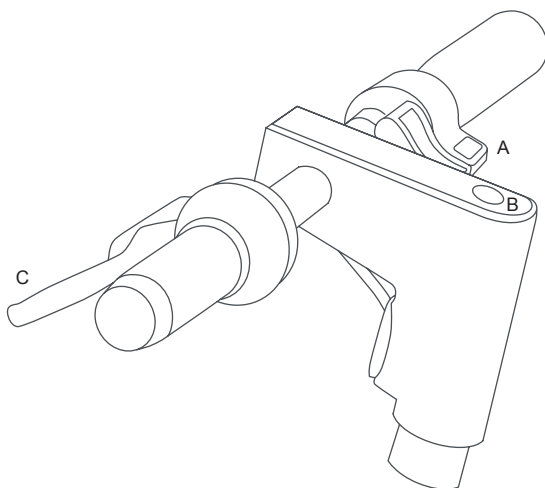

L'acceleratore entra in funzione una volta che la velocità di avanzamento supera i 3 km/h.

## 6. Assemblaggio e configurazione



Il veicolo viene consegnato piegato e con il manubrio smontato.

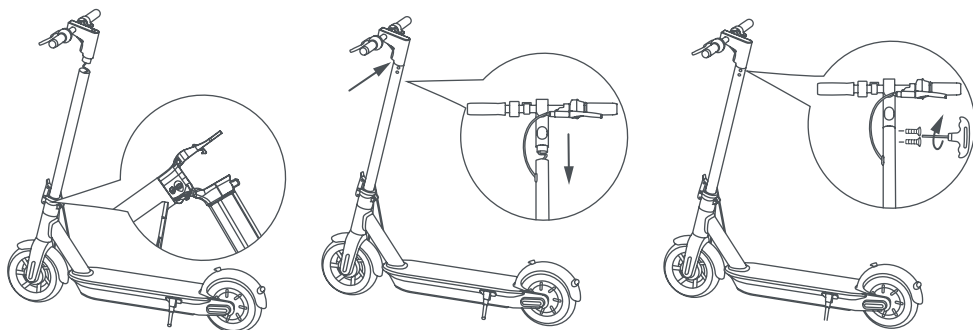

Passaggi:

1. Aprire il cavalletto
2. Aprire l'asta del manubrio e fissarlo chiudendo il gancio di chiusura.
3. Installare il manubrio sull'asta (non schiacciare i cavi).
4. Inserire le viti sul lato interno nel foro situato sotto il pannello di controllo.
5. Serrare le viti con la chiave in dotazione.
6. Provare ad accendere / spegnere il monopattino elettrico.
7. Caricare la batteria al 100%
8. Effettuare la regolazione del meccanismo di ripiegamento\*\*
9. Effettuare la regolazione del sistema frenante (capitolo 9)
10. Effettuare il controllo pressione delle gomme (36 PSI)\*.

\*Nel caso in cui il monopattino non arrivi a fare almeno il 60% dei Km dichiarati o raggiunga la velocità massima nei primi 3 mesi di utilizzo, è probabile che le ruote si siano nuovamente sgonfiate, bisognerà quindi ripristinare la pressione come indicato (36 PSI).

\*\*Se l'asta del manubrio è traballante è possibile serrare la vite sulla leva del sistema di piegatura.

## 7. Piegare e trasportare

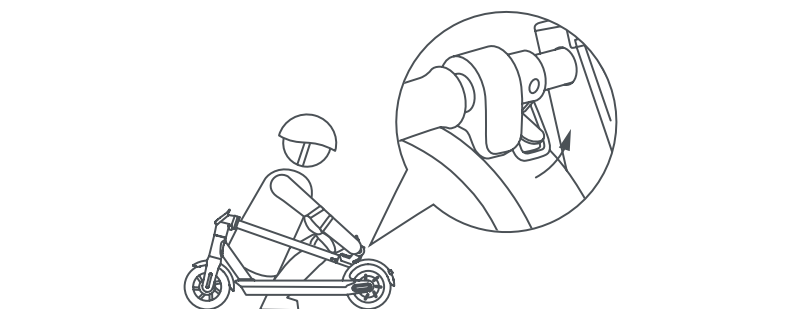
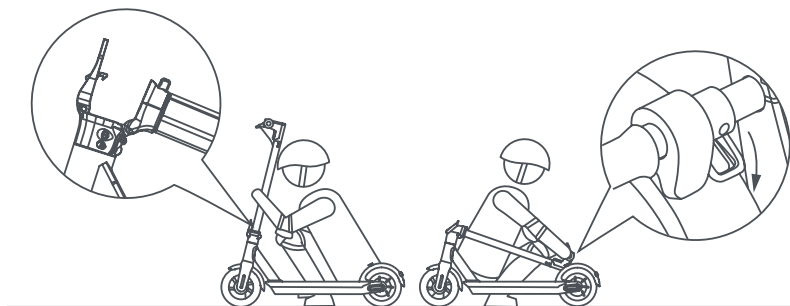

Assicurarsi che il monopattino elettrico sia spento. Dopo aver tenuto l'asta del manubrio con la mano, tirare la leva e allineare il gancio del manubrio al gancio situato sulla pedana.

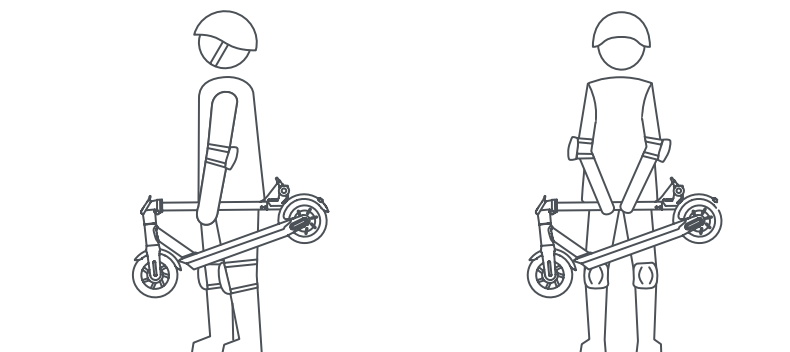

Dopo la ripiegatura, tenere l'asta del manubrio con una o entrambe le mani.

## 8. Ricarica e attivazione della batteria



Il dispositivo all'apertura presenta già una sua carica, tuttavia si consiglia di caricarlo dalle 5 alle 6 ore al primo utilizzo.

Si consiglia anche di caricarlo dopo ogni uso e prima di riporlo.

Non permettere che il veicolo si scarichi completamente per evitare che si danneggi la batteria.





## 9. Regolazione dei freni

### Leve dei freni

É possibile regolare la posizione della leva del freno qualora lo necessiti attraverso il punto A (vedi foto).

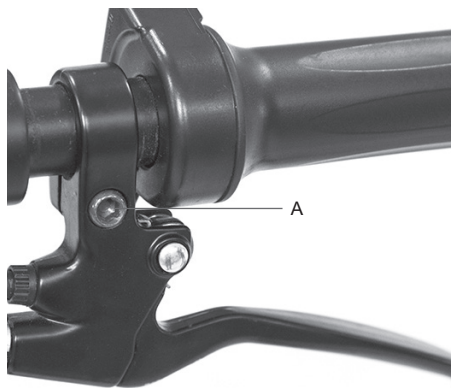

### Regolazione freno a tamburo

Regolare il freno agendo direttamente sul punto B (vedi foto).

Una buona regolazione permetterà alla ruota di girare facilmente e allo stesso tempo di arrestare immediatamente il veicolo in caso di frenata improvvisa.



## 10. Autonomia

La massima autonomia dipende da diverse variabili:

**Terreno:** la guida su pavimentazione liscia comporta un'autonomia maggiore rispetto alla guida su strade sconnesse e pendii.

**Peso dell'utente:** più pesante è l'utente, più breve è l'autonomia.

**Temperatura:** la guida del monopattino in un ambiente molto freddo o caldo influenza l'autonomia.

**Velocità e stile di guida:** la guida fluida e costante estende l'autonomia. Accelerazione e manovra riducono in modo aggressivo l'autonomia. La velocità più bassa prolunga l'autonomia.

**Manutenzione:** la ricarica tempestiva e la corretta manutenzione aumentano l'autonomia.

## 11. Conservazione e pulizia

Caricare il monopattino elettrico al 50% - 60% prima di riporlo fuori stagione o per periodi prolungati. Ricaricarlo al 50% - 60% ogni 2-3 mesi. Se non utilizzato quotidianamente, si consiglia di conservare il monopattino elettrico a 15-25 °C. Non esporre il monopattino elettrico a temperature basse (inferiori a 0 °C) e alte (oltre i 40°C). Evitare di lasciarlo all'aperto, poiché non è resistente all'acqua.

Quando il monopattino elettrico si sporca, pulirlo con un panno umido. Prima di pulirlo, assicurarsi che il monopattino elettrico sia spento e coprire la porta di ricarica per evitare danni ai componenti elettronici. Non utilizzare alcol, gas, cherosene o altri solventi chimici corrosivi e volatili. Ciò può danneggiare sia l'aspetto, sia la struttura interna del monopattino elettrico. Non utilizzare pistole ad acqua pressurizzata o acqua corrente per la pulizia. Il monopattino elettrico non è impermeabile.

Non esporlo a pioggia o acqua, né immergerlo e lavarlo con acqua.

## 12. Avvertenze generali

- Controllare i freni, la pressione (36 PSI), la condizione delle ruote e l'acceleratore prima di ogni uso. Se si rilevano rumori insoliti o qualche anomalia, non utilizzare il prodotto e contattare il Servizio di Assistenza Tecnica presso il proprio rivenditore.
- È vietato modificare in alcun modo il monopattino elettrico, ciò potrebbe alterare la sua efficienza o danneggiare la sua struttura e provocare danni.
- Assicurarsi di spegnere il prodotto prima di parcheggiarlo.
- Non condurre il veicolo sotto la pioggia, quando nevicata o in caso di nebbia.
- Evitare che le componenti elettriche del veicolo entrino a contatto con acqua o altri liquidi.
- Evitare di condurre vicino a fiumi o laghi.
- Supervisionare i bambini per assicurarsi che non giochino con il prodotto. È necessario supervisionare rigidamente nel caso in cui il prodotto si utilizza vicino a bambini.
- Per informazioni, supporto tecnico ed assistenza rivolgersi al proprio rivenditore.

### Istruzioni circa il comportamento alla guida

- Non utilizzare il telefono né ascoltare musica durante la guida del monopattino elettrico.
- Condurre solamente nel caso ci sia sufficiente luce da poter guidare in modo sicuro. In caso di guida in condizione di luce non favorevoli si ricorda di attivare le luci del monopattino elettrico e di indossare un giubbino catarifrangente.
- Afferrare sempre il manubrio con entrambe le mani quando si guida.
- Condurre sempre con entrambi i piedi sopra la pedana in modo comodo e sicuro.
- Non distrarsi mentre si guida e guardare sempre avanti.
- Condurre sempre ad una velocità con la quale si possa frenare in maniera sicura.
- Cominciare a frenare ad una distanza sufficiente per evitare ostacoli, curve e zone che differiscono in quanto a pavimentazioni. Ricordarsi di lasciare andare l'acceleratore prima di frenare.
- Non fare gare con altri conducenti.
- Mantenere una distanza di sicurezza minima di 5m dagli altri veicoli.

## 13. Configurazione app

Cosa si può fare con l'app Aprilia Smart Movement?

- Impostare le modalità di guida (ECO, DRIVE, SPORT)
- Impostare l'unità di misura della velocità (Km/Mhp)
- Abilitare la modalità di avvio Zero Start
- Impostare la funzione Cruise Control
- Visualizzare i chilometri percorsi parziali e totali e il tempo impiegato
- Visualizzare il residuo della batteria
- Visualizzare la velocità di crociera
- Assegnare un nome al monopattino elettrico
- Accendere / spegnere le luci
- Impostare il blocco motore
- Impostare la lingua
- Visualizzare l'ultima posizione del veicolo Aprilia Smart Movement

Accedere all'app store per scaricare e installare l'app Aprilia Smart Movement



1. Scaricare l'app sullo smartphone.
2. Accendere il monopattino elettrico e attivare il Bluetooth sullo smartphone.
3. Avviare l'app e accedere\*, connettere il proprio smartphone al monopattino elettrico tramite Bluetooth entro 1-2 metri di distanza.

\*Se è la prima volta che si utilizza questa app registrarsi cliccando su una delle seguenti scelte:

1. Iscriviti con Google
2. Iscriviti con Apple
3. Iscriviti con Email

L'interfaccia dell'app appare come di seguito:

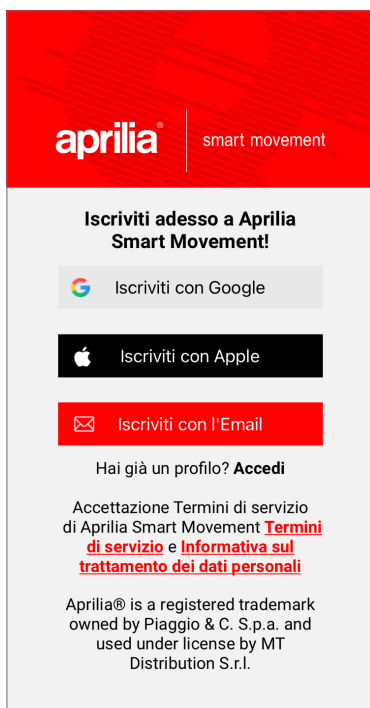

L'interfaccia dell'app con monopattino elettrico associato appare come di seguito:



L'interfaccia principale

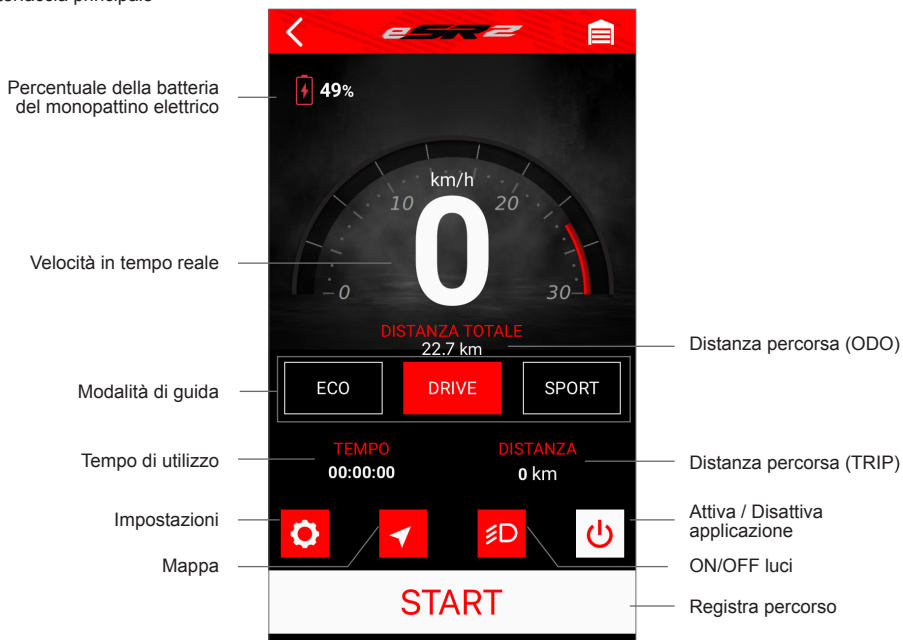

## Interfaccia Impostazioni monopattino elettrico associato



### Informazioni sul "Cruise Control":

Attivare la funzione "Cruise Control" nell'app, mantenere il monopattino elettrico ad una velocità costante (>8Km/h) e tenere premuto la leva acceleratore per diversi secondi. Un segnale acustico segnalerà che "Cruise Control" è attivo, per cui non sarà necessario tenere premuto la leva dell'acceleratore. Premere di nuovo la leva dell'acceleratore o la leva del freno per disattivare la funzione.

### Informazioni sulla modalità "Zero Start":

La modalità Zero Start, se attivata, permette di far partire il monopattino elettrico agendo sull'acceleratore senza necessariamente usare la spinta iniziale con il piede e senza raggiungere i 3km/h.

## 14. Imparare a guidare

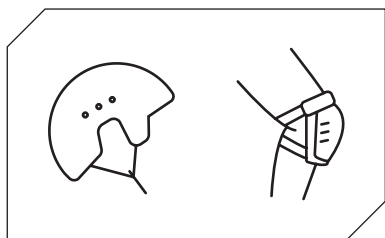

Seguire le istruzioni di sicurezza prima di guidare il monopattino elettrico.

Utilizzare elementi omologati come caschi e ginocchiere.

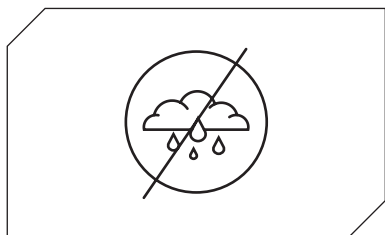

Non usare il monopattino elettrico sotto la pioggia.

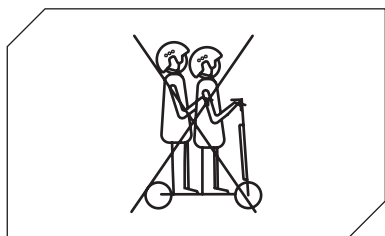

Il monopattino elettrico non può essere utilizzato da più di una persona contemporaneamente.

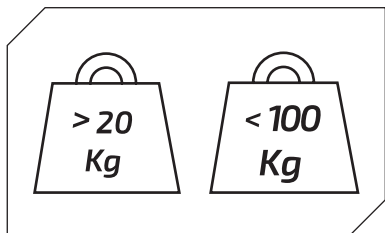

Peso minimo permesso sul monopattino elettrico: 20 kg.

Peso massimo permesso sul monopattino elettrico: 100 kg.





Non guidare il monopattino elettrico in caso di assunzione di alcool e/o medicinali.

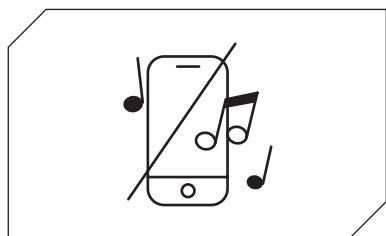

Non utilizzare il telefono e non ascoltare musica durante la guida del monopattino elettrico.

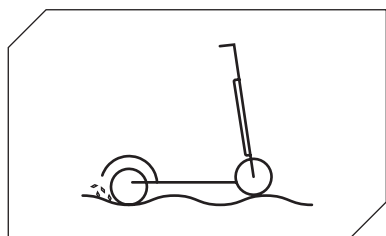

Prestare attenzione alla guida in presenza di dossi, sabbia, pozzanghere, gelo, neve, scale, in luoghi bui e orari notturni o sul bagnato.

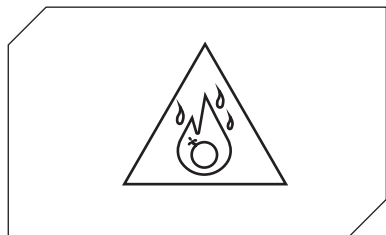

Non utilizzare il monopattino elettrico in zone pericolose, in presenza di sostanze infiammabili e/o esplosive, liquidi e/o sporco.

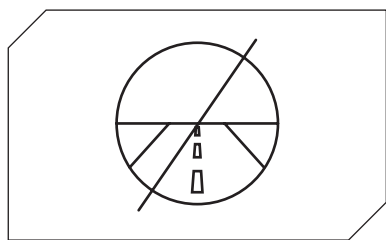

Questo monopattino elettrico non è stato progettato per essere guidato in strade e autostrade. Consultare il decreto legislativo in vigore presso il suo comune riguardo a dove è concessa la circolazione in monopattino elettrico.

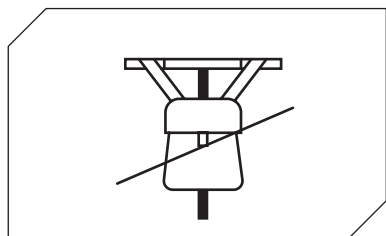

Non collocare oggetti pesanti sul manubrio.

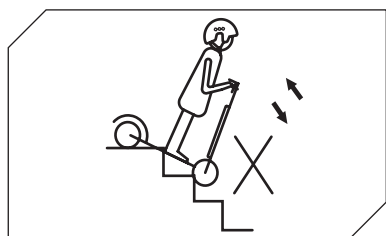

Evitare di salire o scendere le scale con il monopattino elettrico.

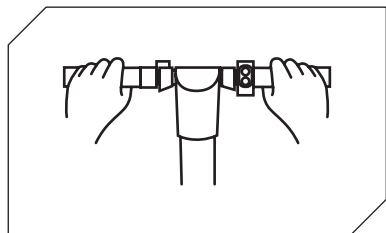

Circolare sempre con le due mani sul manubrio.

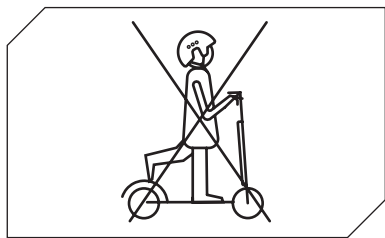

Non guidare il monopattino elettrico con un solo piede.

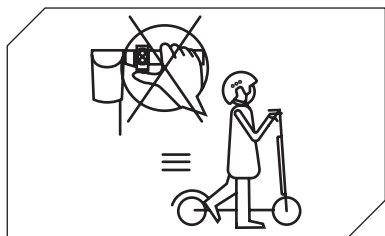

Non premere l'acceleratore quando si cammina con il monopattino elettrico.



Non condurre il monopattino elettrico su pozzanghere e superfici bagnate.

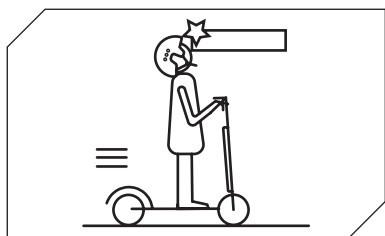

Prestare attenzione con la testa in caso di passaggio sotto tettoie, porte e/o simili.

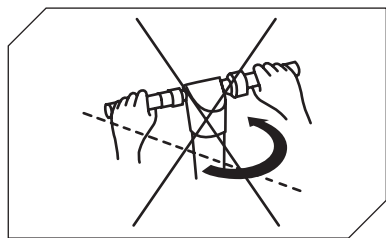

In caso di circolazione alla velocità più alta consentita non girare il manubrio in maniera brusca.

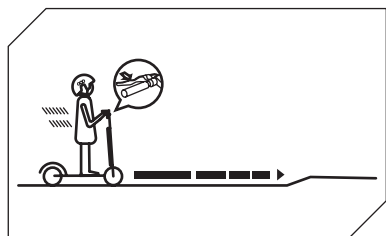

Cominciare a frenare ad una distanza sufficiente da evitare ostacoli, curve e zone che differiscono in quanto a pavimentazioni. Ricordarsi di lasciare andare l'acceleratore prima di frenare.

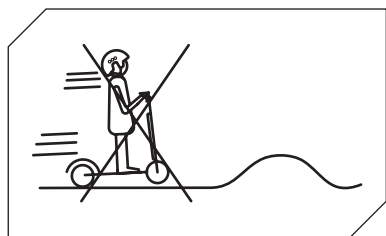

Non circolare alla velocità più alta consentita su ostacoli quali scaloni, bordi o dossi.



Non colpire ostacoli con le ruote.

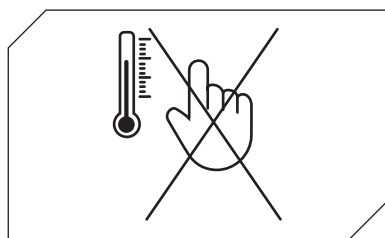

Non toccare il motore subito dopo aver guidato, potrebbe trovarsi ad una temperatura elevata.

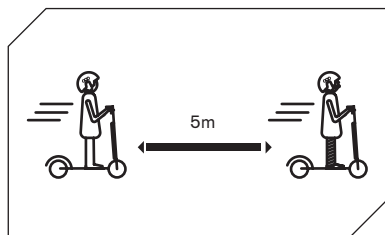

Mantenere una distanza di sicurezza minima di 5m dagli altri veicoli.

## 15. Batteria (Avvertenze)

Accertarsi che il monopattino elettrico, il caricabatterie e la porta di ricarica siano asciutti.

Quando il monopattino elettrico è completamente carico, la luce LED sul caricabatteria passa da rosso (in carica) a verde (carica completata).

Utilizzare solo il caricabatterie originale. Altri caricabatterie danneggiano il dispositivo e comportano altri rischi potenziali.

Il monopattino elettrico non deve essere caricato per periodi prolungati. Il sovraccarico riduce la durata della batteria e altri rischi potenziali.

Caricare il monopattino elettrico in un ambiente asciutto, lontano da materiali infiammabili (ad esempio materiali che potrebbero esplodere in fiamme), preferibilmente a una temperatura interna di 15-25°C, ma mai inferiore a 0°C o superiore a +40°C.

Non caricare alla luce diretta del sole o vicino a un fuoco.

Non caricare il monopattino elettrico subito dopo l'uso. Lasciare raffreddare il monopattino elettrico per un'ora prima della ricarica.

Non lasciare mai il monopattino elettrico incustodito durante la ricarica. Rischio di incendio. Non collegare mai la presa di ricarica con oggetti metallici.

Leggere le sezioni su ricarica e conservazione di cui sopra per mantenere e maneggiare correttamente la batteria. Tenere il monopattino elettrico lontano da fiamme libere o altre fonti di calore per evitare il surriscaldamento della batteria. Non lasciare il monopattino elettrico esposto a temperature gelide. Il caldo e il freddo eccessivi possono entrambi scaricare la batteria.

Evitare di scaricare completamente la batteria per non compromettere la durata della batteria, sia in termini di autonomia che in termini di vita della stessa.

È meglio ricaricare la batteria mentre è ancora carica. Ciò prolunga la durata della batteria. Quando la carica è troppo bassa, non si può sostenere una guida normale. Ciò può esporre il conducente alla perdita di controllo o alla caduta.

Accertarsi che la batteria sia caricata a intervalli regolari, anche se non si utilizza il monopattino elettrico per un periodo prolungato. In questo modo si evitano danni alla batteria causati da bassa tensione per un periodo prolungato.

### **Precauzioni per la batteria:**

La batteria è composta da celle agli ioni di litio ed elementi chimici pericolosi per la salute e l'ambiente. Non utilizzare il monopattino elettrico se emette odori, sostanze o calore eccessivo. Non smaltire il monopattino elettrico o la batteria insieme ai rifiuti domestici. L'utente finale è responsabile dello smaltimento delle apparecchiature elettriche ed elettroniche e delle batterie in conformità con tutte le normative in vigore.

## Da non fare:

Aprire o smontare la batteria o colpire, lanciare, forare o attaccare oggetti alla batteria. Toccare eventuali sostanze fuoriuscite dalla batteria, poiché contiene sostanze pericolose. Lasciare che bambini o animali tocchino la batteria.

Sovraccaricare, sovrascaricare o mandare in cortocircuito la batteria. Immergere o esporre la batteria all'acqua o ad altre sostanze liquide. Esporre la batteria a calore o freddo eccessivi.

Esporre la batteria a un ambiente contenente gas esplosivi o fiamme.

Lasciare la batteria sotto la pioggia o la luce diretta del sole o in auto calde alla luce diretta del sole.

Riassemblare o rimontare la batteria.

Trasportare o conservare la batteria insieme a oggetti metallici come forcine, collane, ecc. Guidare il monopattino elettrico durante la ricarica.

Utilizzare qualsiasi altro caricabatterie diverso dall'originale.

## 16. Responsabilità

Il conducente ha l'obbligo di usare il monopattino elettrico con la massima diligenza e nel pieno rispetto del Codice della Strada e di tutte le norme vigenti nel Paese di circolazione.

Il conducente ha altresì l'obbligo di mantenere pulito ed in perfetto stato di efficienza e di manutenzione il monopattino elettrico, di eseguire diligentemente i controlli di sicurezza di sua competenza, come descritti nella sezione avvertenze e raccomandazioni, oltre che a conservare tutta la documentazione relativa alla manutenzione del monopattino elettrico.

Il Conducente deve valutare attentamente le condizioni atmosferiche che potrebbero rendere pericoloso l'utilizzo del monopattino elettrico. A tal fine, si consiglia di moderare la velocità e di mantenere una adeguata distanza di frenata nel caso in cui si trovi in condizioni climatiche avverse e/o in caso di circolazione intensa.

In caso di malfunzionamento del prodotto per cause non imputabili a comportamenti scorretti del conducente, si prega di contattare il centro di assistenza sul sito **[www.apriliasmartmovement.it](http://www.apriliasmartmovement.it)**

"MT Distribution non risponde dei danni causati e non è in alcun modo responsabile dei danni provocati a cose o persone nelle fattispecie in cui:

- il prodotto venga utilizzato in modo improprio o non conforme a quanto riportato nel manuale di istruzioni;
- il prodotto, in seguito all'acquisto, venga alterato o manomesso in tutti o in alcuni dei suoi componenti."

## 17. Manutenzione e cura quotidiana

### Pulizia e conservazione

▪ Se sono presenti macchie sul corpo del monopattino elettrico, pulirle con un panno umido. Se le macchie persistono, applicarvi sopra del dentifricio, spazzolarle con uno spazzolino, quindi pulire con un panno umido. Se sono presenti graffi sui componenti in plastica, utilizzare carta vetrata o altro materiale abrasivo per rimuoverli. Note: non pulire il monopattino elettrico con alcol, benzina, cherosene o altri solventi chimici corrosivi e volatili per evitare di danneggiarlo in modo grave. Non lavare il monopattino elettrico con getti di acqua ad alta pressione. Durante la pulizia accertarsi che il monopattino elettrico sia spento, il cavo di ricarica scollegato e il tappo in gomma chiuso in quanto una perdita d'acqua potrebbe provocare scosse elettriche o altri gravi problemi. Quando il monopattino elettrico non viene utilizzato conservarlo al chiuso in un luogo secco e fresco. Non conservarlo all'aperto per un periodo di tempo prolungato. Luce del sole eccessiva, surriscaldamento e freddo eccessivo accelerano l'invecchiamento delle gomme e compromettono la vita utile sia del monopattino elettrico che della batteria.

▪ Controllare i freni e la regolazione degli stessi

▪ Controllare la pressione degli pneumatici (vedi il lato dello pneumatico per conoscere il valore consigliato)

1. Non utilizzare batterie di altri modelli o marchi, in quanto può comportare rischi per la sicurezza.

2. Non smontare, schiacciare o forare il prodotto. Non toccare i contatti della batteria. Non smontare o forare l'involucro esterno. Evitare il contatto del prodotto con acqua e fuoco e non esporlo temperature superiori a 50 °C (tra cui fonti di calore come stufe, riscaldamento e così via). Evitar il contatto tra oggetti metallici e contatti della batteria, in modo da prevenire cortocircuiti, danni fisici o morte.

3. Le infiltrazioni d'acqua nella batteria possono comportare danni ai circuiti interni, rischio di incendio o di esplosione. Se si ha il dubbio che ci sia un'infiltrazione d'acqua nella batteria, sospendere immediatamente l'utilizzo della batteria e restituirla al servizio di assistenza post-vendita presso il rivenditore per un controllo.

4. Utilizzare esclusivamente l'alimentatore di ricarica originale per evitare potenziali danni o incendi.

5. Lo smaltimento improprio delle batterie usate inquina gravemente l'ambiente. Rispettare le normative locali in materia di smaltimento delle batterie. Rispettare le normative in materia di smaltimento delle batterie, per proteggere l'ambiente.

6. Dopo ogni utilizzo, ricaricare completamente la batteria per prolungarne la vita utile. Non conservare la batteria in un ambiente in cui la temperatura sia superiore a 50°C o inferiore a -20°C (ad esempio, non lasciare il monopattino elettrico o la batteria in un'auto sotto la luce solare diretta per un periodo di tempo prolungato). Non buttare la batteria nel fuoco in quanto ciò potrebbe comportarne il guasto, il surriscaldamento e addirittura un incendio. Se si prevede di non utilizzare il mono pattino per un periodo superiore a 30 giorni, ricaricare al 50/60% la batteria e conservarla in un luogo secco e fresco. Ricordarsi di ricaricarla ogni 60 giorni per proteggerla da eventuali danni esclusi dalla garanzia limitata. Ricaricare sempre la batteria prima che si scarichi per prolungarne la vita utile.



**Nota:** una volta completamente carico avrà un'autonomia di 120-180 giorni.

Il danno provocato da un'assenza di carica prolungata è irreversibile e non è coperto dalla garanzia limitata. Una volta avvenuto il danno, la batteria non può essere ricaricata (è vietato lo smontaggio della batteria da parte di personale non qualificato, in quanto ciò potrebbe provocare scosse elettriche, cortocircuiti o persino incidenti di sicurezza di notevole entità).

## 18. Scheda tecnica

### Informazioni generiche

Telaio	alluminio
Velocità	L1: <= 6km/h   L2:<= 20km/h   L3: <= 25km/h (velocità max)*
Pendenza massima	16% (soggetto a variazioni in base al peso del conducente, alle condizioni della strada e alla temperatura)
Freni	Freno a tamburo anteriore e elettronico posteriore
Motore	350W
Pneumatici	10" tubeless anteriore e posteriore
Protezione bassa tensione	31V
Limite di corrente	17A
Tipologia motore	Brushless
Carico massimo	100kg
Conducente	Da 14 anni di età con l'utilizzo del casco e delle protezioni. Controllare la normativa vigente nel proprio paese.**
Temperatura di esercizio	-5°C / 40°C
Livello di protezione	IPX4
Tempo di carica	Circa 5/6 ore
Autonomia	Fino a 25km (soggetta a variazioni in base al peso del conducente, alle condizioni della strada e alla temperatura)

\* In Svizzera livelli di velocità 6-15-20km/h come da normativa vigente.

\*\* In Italia la materia è attualmente disciplinata dalla legge L. 27/12/2019 N. 160

### Sistema elettrico

Motore	350W Brushless
Freno	elettronico posteriore
Display	LED display
Batteria	36V 8.0Ah 288Wh
Luci	LED anteriore e posteriore
Caricatore	caricabatterie EU Standard DC 2.1, 42V 1.5A

### Misure

Peso netto	16.5kg
Peso lordo	18.5kg
Dimensioni prodotto aperto	1215 x 455 x 1185mm
Dimensioni prodotto chiuso	1215x 455 x 550mm
Dimensioni packaging	1230 x 170 x 600mm

## 19. Risoluzione dei problemi

Prove da effettuare:

- Dopo una caduta, verificare che la leva dell'acceleratore funzioni correttamente. Per far ciò, accelerare e decelerare varie volte.
- Verificare ogni tanto che i freni funzionino correttamente. Per far ciò, muovere il veicolo spingendolo manualmente e frenare all'improvviso per assicurarsi che risponda ai comandi.
- Verificare che tutte le componenti del veicolo siano in posizione e fissate in modo sicuro.
- Verificare l'usura e la pressione dei pneumatici.
- Verificare l'usura dei freni e dei cavi.

Errore	Causa	Soluzione
Il motore non funziona	La batteria non è collegata	Verificare il connettore di alimentazione
	La batteria è scarica	Caricare la batteria
	Problema elettrico	Richiedere assistenza tecnica al proprio rivenditore
La ruota posteriore non gira	Problema ai freni	Regolare i freni
Il motore si spegne mentre è in funzione	Surriscaldamento del motore	Rilasciare l'acceleratore e attendere che si raffreddi
Dopo averlo caricato, il veicolo si spegne	La batteria è danneggiata	Richiedere assistenza tecnica al proprio rivenditore
Il veicolo si ferma all'improvviso mentre è in funzione	Cavi di alimentazione e controllo danneggiati	Richiedere assistenza tecnica al proprio rivenditore
La batteria non si carica o il monopattino elettrico non si accende	Problemi di connessione	Richiedere assistenza tecnica al proprio rivenditore
	Batteria danneggiata/esaurita	Richiedere assistenza tecnica al proprio rivenditore
	Problemi al caricabatterie	Sostituire il caricabatterie

## 20. Tabella Codici Errori

<b>Codice Errore</b>	<b>Indicazioni</b>
E.1	Guasto del motore
E.2	Malfunzionamento MOS
E.3	Guasto del freno
E.4	Guasto dell'acceleratore
E.5	Protezione bassa tensione
E.6	Errore di comunicazione tra il controller e il display
E.7	Protezione da sovratensione
E.8	Guasto dell'OP del controller



**Trattamento del dispositivo elettrico o elettronico a fine vita (applicabile in tutti i paesi dell'unione europea ed in altri sistemi europei con sistema di raccolta differenziata)**

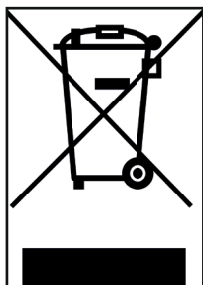

Questo simbolo sul prodotto o sulla confezione indica che il prodotto non deve essere considerato come un normale rifiuto domestico, ma deve invece essere consegnato ad un punto di raccolta appropriato per il riciclo di apparecchi elettrici ed elettronici (RAEE).

Assicurandovi che questo prodotto sia smaltito correttamente, voi contribuirete a prevenire potenziali conseguenze negative per l'ambiente e per la salute che potrebbero altrimenti essere causate dal suo smaltimento inadeguato. Il riciclaggio dei materiali aiuta a conservare le risorse naturali.

Per informazioni più dettagliate circa il riciclo e lo smaltimento di questo prodotto potete contattare il servizio locale di smaltimento rifiuti oppure il punto vendita dove lo avete acquistato.

In ogni caso occorre effettuare lo smaltimento secondo la normativa vigente nel Paese d'acquisto.

In particolare i consumatori hanno l'obbligo di non smaltire i RAEE come rifiuti urbani, ma devono partecipare alla raccolta differenziata di questa tipologia di rifiuti attraverso due modalità di consegna:

- 1) Presso i Centri di Raccolta comunali (anche dette Eco-piazzole, isole ecologiche), direttamente o tramite i servizi di raccolta delle municipalizzate, ove questi siano disponibili;
- 2) Presso i punti di vendita di nuove apparecchiature elettriche ed elettroniche.

Qui si possono consegnare gratuitamente i RAEE di piccolissime dimensioni (con il lato più lungo inferiore a 25 cm), mentre quelli di dimensioni maggiori possono essere conferiti in modalità 1 contro 1, ovvero consegnando il vecchio prodotto nel momento in cui se ne acquista uno nuovo di pari funzioni.

In caso di smaltimento abusivo di apparecchiature elettriche o elettroniche potrebbero essere applicate le sanzioni previste dalla normativa vigente in materia di tutela ambientale (normativa Italiana, è necessario verificare le normative in essere nel paese di utilizzo/ smaltimento del mezzo).

Qualora i RAEE contengano pile o accumulatori, questi devono essere rimossi e soggetti ad una specifica raccolta differenziata.



## **Trattamento delle pile esauste (applicabile in tutti i paesi dell'unione europea ed in altri sistemi europei con sistema di raccolta differenziata)**

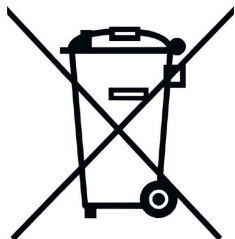

Questo simbolo sul prodotto o sulla confezione indica che la pila-batteria non deve essere considerato un normale rifiuto domestico. Su alcuni tipi di pile questo simbolo potrebbe essere utilizzato in combinazione con un simbolo chimico.

I simboli chimici del Mercurio (Hg) o del Piombo (Pb) sono aggiunti se la batteria contiene più dello 0,0005% di mercurio o dello 0,004% di piombo.

Assicurandovi che le pile-batterie siano smaltite correttamente, voi contribuirete a prevenire potenziali conseguenze negative per l'ambiente e per la salute che potrebbero altrimenti essere causate dal loro smaltimento inadeguato. Il riciclaggio dei materiali aiuta a conservare le risorse naturali. In caso di prodotti che, per motivi di sicurezza, prestazione o protezione dei dati richiedano un collegamento fisso ad una pila/batteria interna, la stessa dovrà essere sostituita solo da personale di assistenza qualificato.

Consegnare il prodotto a fine vita a punti di raccolta idonei allo smaltimento di apparecchiature elettriche ed elettroniche: questo assicura che anche la pila al suo interno venga trattata correttamente.

Per informazioni più dettagliate circa lo smaltimento della pila-batteria esausta o del prodotto, potete contattare il servizio locale di smaltimento rifiuti oppure il punto vendita dove lo avete acquistato.

In ogni caso occorre effettuare lo smaltimento secondo la normativa vigente nel Paese d'acquisto.

## AVVERTENZE

Leggere completamente il manuale e le istruzioni sottostanti prima di utilizzare il prodotto.

Nome del prodotto: eSR2

Tipo di prodotto: Monopattino elettrico

Anno di produzione: 2021



### Nota:

- Per ricaricare questo monopattino elettrico utilizzare SOLO il caricabatterie in dotazione etichettato HLT-180-4201500 con la seguente tensione di uscita: 42V – 1.5A.
- L'utilizzo di un altro tipo di caricatore può danneggiare il prodotto o comportare altri potenziali rischi.
- Non caricare mai il prodotto senza supervisione.
- Il periodo di ricarica del prodotto non deve superare le quattro ore. Interrompere la ricarica dopo quattro ore.
- Il prodotto deve essere caricato solo a temperature comprese tra 0°C e 40°C.
- Se si carica a temperature inferiori o superiori, vi è il rischio che la batteria offra prestazioni ridotte, con potenziale pericolo di danneggiamento del prodotto e di lesioni personali.
- Il prodotto deve essere utilizzato solo a temperature comprese tra -10°C e 40°C.
- Se utilizzato a temperature inferiori o superiori, vi è il rischio che la batteria offra prestazioni ridotte, con potenziale pericolo di danneggiamento del prodotto e di lesioni personali.
- Custodire il prodotto a temperature comprese tra 0°C e 35°C (la temperatura di conservazione ottimale è di 25°C)
- Ricaricare e custodire in luogo asciutto e aperto, lontano da combustibili (ovvero qualsiasi elemento infiammabile).
- Non ricaricare alla luce del sole o vicino a fiamme libere.
- Non ricaricare il prodotto immediatamente dopo l'uso. Lasciare che il prodotto si raffreddi per un'ora prima della ricarica.
- Se ci assenta per un certo periodo, ad esempio per le vacanze, e si affida il dispositivo a terzi, lasciarlo nello stato di carica parziale (20-50% di carica). Non completamente carico.
- Il prodotto è spesso fornito parzialmente carico. Lasciarlo in questo stato fino a quando è pronto per essere utilizzato.



## Dichiarazione di conformità

M.T. Distribution S.r.l.

Indirizzo: Via Bargellino 10, 40012 Calderara di Reno (BO), Italia

La presente dichiarazione di conformità è rilasciata sotto la responsabilità esclusiva del Fabbricante

Brand prodotto	Aprilia
Modello prodotto	eSR2
Descrizione prodotto	Monopattino elettrico

È conforme a quanto richiesto dalle Direttive del Consiglio per il ravvicinamento delle legislazioni degli Stati Membri relative:

2006/42/CE Direttiva Macchine

RED 2014/53/UE Direttiva sulle apparecchiature radio

2014/30/UE Direttiva Compatibilità Elettromagnetica 2014/35/UE Direttiva Bassa Tensione  
Standard armonizzati applicabili:

EN 60335-1:2012+AC:2014+A11:2014+A13:2017

ETSI EN 301 489-1 V2.2.3:2019-11

ETSI EN 301 489-17 V3.2.4:2020-09

ETSI EN 300 328-1 V2.2.2:2019-07

EN IEC 61000-3-2:2019

EN 61000-6-3:2007+A1:2011

EN 61000-6-1:2019

EN IEC 61000-3-2:2019

EN 61000-3-3:2013+A1:2019

EN 62479:2010

Nome della fabbrica: SICHUAN AEE AVIATION TECHNOLOGY CO., LTD.

Indirizzo della fabbrica: Stanza 812, centro servizi aziendali, n.17, sezione 3, sezione ovest di Changjiang North Road, zona di sviluppo economico di Linggang, città di Yibin, SICHUAN, Repubblica popolare cinese

Data: 25/06/2021

Fascicolo tecnico disponibile presso la sede centrale in Europa di

Luogo della dichiarazione: Bologna, Italia

Nome e cognome: Alessandro Summa

Posizione: CEO

MT DISTRIBUTION S.R.L.

Via Bargellino 10, 40012, Calderara di Reno (BO), Italia

Persona autorizzata: Alessandro Summa

Posizione: CEO

### NOTA:

Questa dichiarazione di conformità è applicabile solo agli scooter elettrici venduti nei paesi che seguono le direttive della marcatura CE.

Alessandro Summa

M.T. DISTRIBUTION SRL  
Via Bargellino, 10 b/c  
40012 CALDERARA DI RENO (BO)  
P.00018 - P.0117 - 0524 03177  
P.00018 - P.0117 - 0524 03177  
NOME COGNOME, QUALIFICA E  
TIMBRO AZIENDALE





## Manual del usuario

Gracias por elegir este producto.  
Para obtener información, soporte técnico y asistencia, póngase  
en contacto con su distribuidor o visite el sitio web  
[www.apriliasmartmovement.com](http://www.apriliasmartmovement.com)

1. Instrucciones de seguridad
2. Guía de inicio rápido
3. Contenidos
4. Resumen del producto
5. Información de control/Panel de control
6. Montaje y puesta en marcha
7. Plegar y transportar
8. Carga y activación de la batería
9. Ajuste de los frenos
10. Gama
11. Almacenamiento y limpieza
12. Advertencias generales
13. Configuración de la aplicación
14. Aprender a conducir
15. Batería (Advertencias)
16. Responsabilidades
17. Mantenimiento y cuidado diario
18. Ficha técnica
19. Solución de problemas
20. Tabla de códigos de error

# 1. Instrucciones de seguridad

Lea atentamente las siguientes instrucciones antes de utilizar el producto. Guarde este manual para futuras consultas o para nuevos usuarios.

- La empresa no asumirá ninguna responsabilidad derivada del mal uso del producto o del incumplimiento de las normas de circulación y de las instrucciones de este manual.
- Este patinete eléctrico no es un juguete. Utilízala de forma responsable, con cuidado y respeto a los demás.
- Compruebe la normativa local vigente sobre el uso de este tipo de producto antes de utilizarlo y asegúrese de respetar la normativa local. Conduzca con responsabilidad y preste atención a las personas y a los obstáculos para evitar accidentes.
- Utilice siempre la indumentaria recomendada: guantes antideslizantes, rodilleras y coderas, y utilice el casco.
- La persona que conduzca este patinete debe ser capaz de colocar ambos pies en el suelo con facilidad cuando sostenga el manillar a la altura correcta.
- Al detener o estacionar su vehículo, asegúrese de hacerlo en una superficie lisa y segura
- La capacidad de carga máxima del producto es de 100 kg.
- Este producto no puede ser utilizado por más de una persona al mismo tiempo.
- El uso incorrecto del producto o el incumplimiento de las instrucciones de este manual pueden causar daños graves.
- En caso de problemas técnicos, póngase en contacto con el Servicio de Asistencia Técnica de su concesionario.
- No intente desmontar o reparar el producto por su cuenta.
- No deje la batería cerca del fuego o de fuentes de calor.
- Evite utilizar pilas usadas, defectuosas y/o no originales.
- No se siente sobre el producto ni cuando conduzca ni cuando esté parado.
- En el caso de que el usuario que vaya a utilizar el producto no esté familiarizado con la conducción de este tipo de vehículos, se recomienda que antes de utilizarlo por primera vez sea instruido por un adulto sobre los aspectos básicos de la conducción, en relación con los siguientes aspectos

1. Aceleración
2. Desaceleración
3. Frenado
4. Normas básicas de conducción

## 2. Guía de inicio rápido

- Cuando lo uses por primera vez, cargar el patinete al 100%.
- Pulse el botón de encendido durante unos segundos para ponerlo en marcha.
- Compruebe el indicador de la batería, si la batería está baja, recárguela antes de usarla, el patinete eléctrico es un dispositivo que requiere una carga periódica para funcionar.
- Compruebe la presión de los neumáticos (36 PSI) si el patinete no ha recorrido al menos el 60% de los km indicados o no ha alcanzado la velocidad máxima en los primeros 3 meses de uso, es probable que las ruedas se hayan desinflado de nuevo, por lo que será necesario restablecer la presión indicada.
- Coloque el patinete en una superficie plana.
- Ponga las manos en el manillar. Sube al reposapiés con un pie y utiliza el otro para darte un suave empujón y acelerar.



El acelerador se activa cuando la velocidad de avance supera los 3 km/h.

**Por razones de seguridad, el patinete está configurado inicialmente para evitar un arranque en parado.**

- Cuando el patinete comience a moverse, coloque ambos pies en el reposapiés y pise el acelerador.
- Para conducir el patinete, incline su cuerpo en el sentido de la marcha al girar y gire lentamente el manillar.
- Para detener el patinete, suelte el acelerador y pulse el freno electrónico o de palanca situado en el lado izquierdo del manillar.
- Para desmontar, primero detenga el patinete por completo. Intentar bajarse del patinete mientras está en movimiento puede causar lesiones.
- Cuando quiera cambiar el modo de velocidad, pulse el botón ON/OFF (botón B en el capítulo 5).
- Cuando conduzcas de noche o en lugares oscuros, haz doble clic en el botón ON/OFF para encender las luces, y lleva un chaleco reflectante.

Por su propia seguridad, utilice un casco y rodilleras para protegerse de caídas y lesiones mientras aprende a conducir el patinete eléctrico.

El piloto asume todos los riesgos por no llevar casco u otro equipo de protección.

Respete siempre el código de circulación y las normas y reglamentos relativos al tráfico aplicables a los ciclistas en el país de circulación.

### 3. Contenido del paquete

Una vez montado el patinete, hay que instalar el manillar con los tornillos correspondientes.



El paquete incluye:

- 1x llave hexagonal (3mm)
- 2 tornillos M5
- 1x arandelas
- 1 cargador

## 4. Resumen del producto



## 5. Información de control/Panel de control

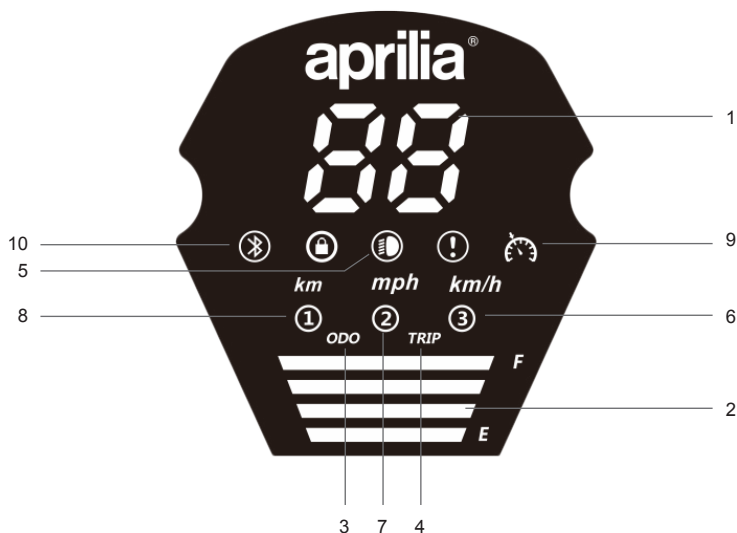

1. Velocímetro: Muestra la velocidad actual del patinete.
2. Nivel de batería: El nivel de la batería se indica con 4 barras. Cada barra equivale a un 25% de la carga.
3. ODO: Distancia total recorrida.
4. VIAJE: Distancia de un solo viaje.
5. Faros delanteros: Luz indicadora de los faros.
6. Modo 3 - La pantalla muestra el número 3 (hasta 25km/h)
7. Modo 2 - La pantalla muestra el número 2 (hasta 20km/h)
8. Modo 1 - La pantalla muestra el número 1 (hasta 6km/h)
9. Control de crucero: Mantenimiento de la velocidad. Se activa después de mantener la misma velocidad durante unos segundos.
10. Bluetooth (siempre activado)

- Botón de encendido (B): Manténgalo presionado durante unos segundos para encender y apagar el patinete.
- Acelerador (A): Utilízalo para arrancar el patinete y para acelerar.
- Freno (C): Mantenga pulsado para frenar.
- Modo: Pulse el botón (B) una vez para seleccionar el modo de velocidad.
- Faro y luz trasera: Pulse dos veces el botón (B) para encenderlos. Cuando las luces estén encendidas, pulse dos veces el botón (B) para apagarlas.
- Pulse rápidamente 3 veces para pasar de Km/h a Mph.
- Pulse rápidamente 4 veces el botón (B) para pasar de ODO a TRIP.

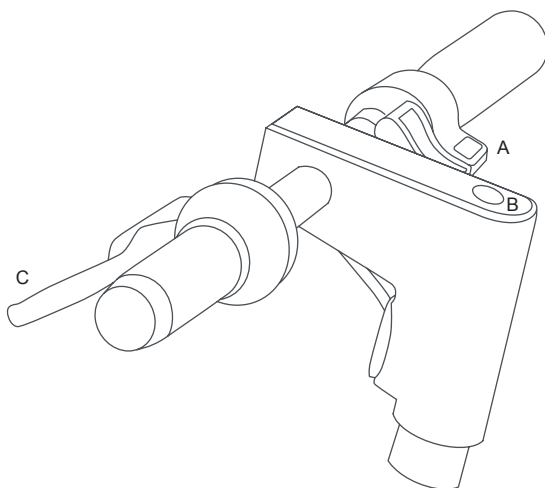

El acelerador se activa cuando la velocidad de avance supera los 3 km/h.



## 6. Montaje y configuración



El vehículo se entrega plegado y con el manillar desmontado.

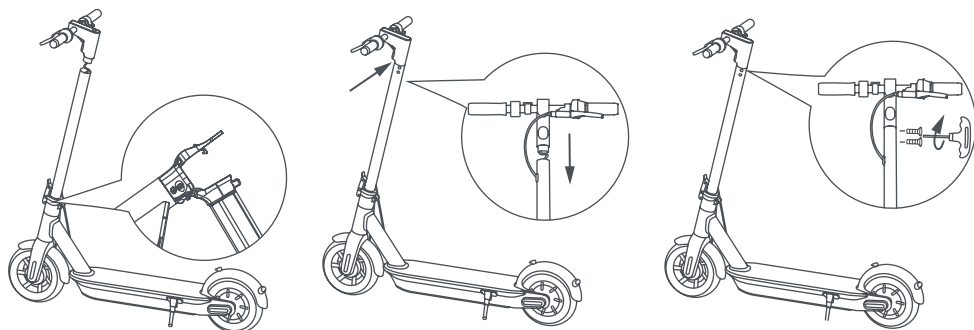

1. Pasos:
2. Abrir el pie de apoyo
3. Despliegue el tubo del manillar y asegúrelo con el gancho de bloqueo
4. Instale el manillar en la barra (tenga cuidado de no aplastar los cables)
5. Introduzca los tornillos interiores en el agujero situado bajo el panel de control
6. Apriete los tornillos con la llave hexagonal suministrada
7. Intente encender y apagar el e-patinete.
8. Cargar la batería al 100%
9. Ajustar el mecanismo de plegado\*\*
10. Ajuste del sistema de frenado (capítulo 9)
11. Compruebe la presión de los neumáticos (36 PSI)\*

\*Si el patinete no ha recorrido al menos el 60% de los km indicados o no ha alcanzado la velocidad máxima en los primeros 3 meses de uso, es probable que las ruedas se hayan desinflado de nuevo, por lo que será necesario restablecer la presión indicada (36 PSI).

\*\* Si la barra del manillar está floja, puede apretar el tornillo de la palanca del sistema de plegado.

## 7. Plegar y transportar

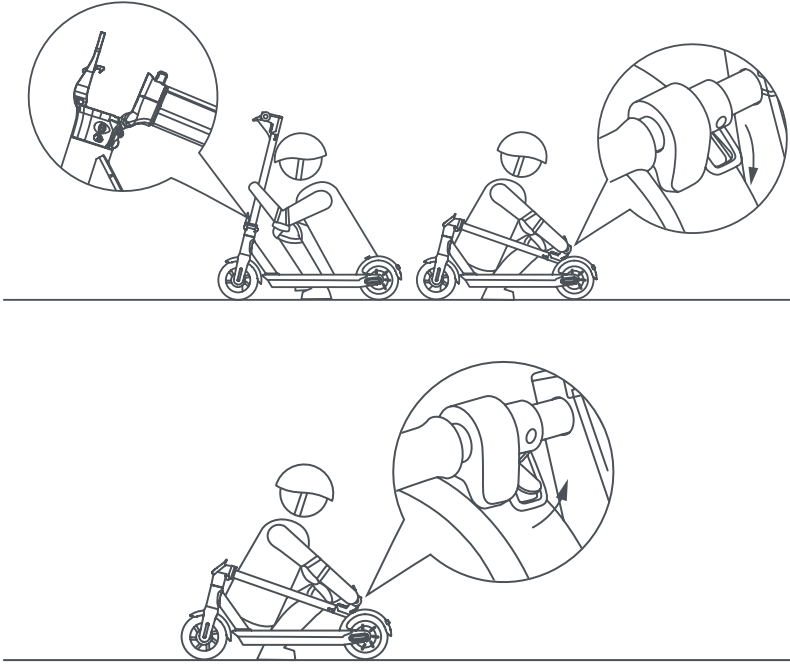

Asegúrese de que el patinete eléctrico esté apagado. Sujete la barra del manillar con la mano, luego tire de la palanca y alinee el gancho del manillar con el gancho situado en el estribo.

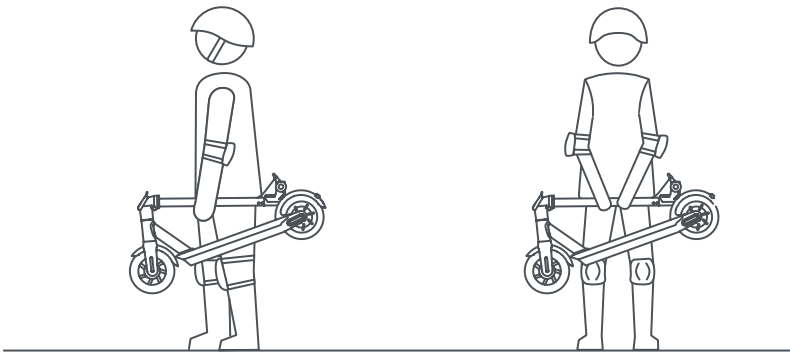

Doble y sostenga la barra del manillar con una o ambas manos.

## 8. Carga y activación de la batería



### AVISO

Cuando se desembala, el dispositivo ya está cargado; sin embargo, es aconsejable cargarlo durante 5 o 6 horas antes del primer uso.

También se recomienda cargarlo después de cada uso y antes de guardarlo.

No deje que el vehículo se descargue por completo para no dañar la batería.



## 9. Ajuste de los frenos

### Palancas de freno:

La posición de la palanca de freno puede ajustarse, si es necesario, a través del punto A (ver foto).

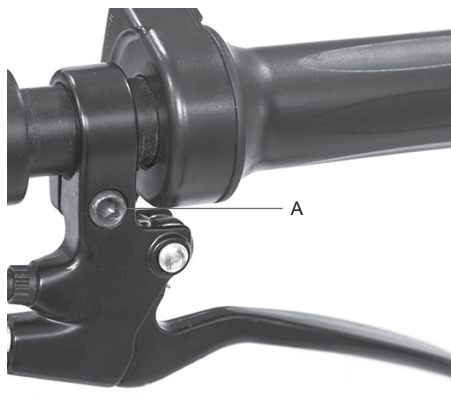

### Ajuste del freno de tambor:

Ajuste el freno apretando o aflojando el tornillo (punto B)

Un buen ajuste garantizará que la rueda pueda girar con facilidad y, al mismo tiempo, que el vehículo se detenga inmediatamente en caso de frenada.



## 10. Gama

**Peso del usuario:** Cuanto más pesado sea el usuario, menor será el alcance.

**Temperatura:** Conducir el patinete en un ambiente muy frío o caliente afecta a la autonomía.

**Velocidad y estilo de conducción:** Conducir con suavidad y a velocidad constante amplía la autonomía. La aceleración y las maniobras agresivas reducen la autonomía. Una velocidad más baja prolonga el alcance.

**Mantenimiento:** La recarga oportuna y el mantenimiento correcto aumentan la autonomía.

## 11. Almacenamiento y limpieza

Cargue el patinete entre el 50% y el 60% antes de guardarlo fuera de temporada o durante periodos prolongados. Recárgalo al 50%-60% cada 2-3 meses. Si no se utiliza a diario, se recomienda almacenar el patinete a 15-25 °C. No exponga el patinete a temperaturas bajas (inferiores a 0 °C) y altas (superiores a 40 °C). Evite dejarlo al aire libre, ya que no es resistente al agua.

Cuando el patinete se ensucie, límpielo con un paño húmedo. Antes de limpiarlo, asegúrese de que el patinete eléctrico esté apagado y cubra el puerto de carga para evitar que se dañen los componentes electrónicos. No utilice alcohol, gas, queroseno u otros disolventes químicos corrosivos y volátiles. Esto puede dañar tanto la apariencia como la estructura interna del patinete eléctrico. No utilice pistolas de agua a presión ni agua corriente para la limpieza. El patinete eléctrico no es impermeable.

No lo exponga a la lluvia o al agua, ni lo sumerja en agua para lavarlo.

## 12. Advertencias generales

- Compruebe los frenos, la presión (36 PSI), el estado de las ruedas y el acelerador antes de cada uso. Si observa ruidos extraños o cualquier anomalía, no utilice el producto y póngase en contacto con el Servicio de Asistencia Técnica de su distribuidor.
- El patinete no debe ser modificado de ninguna manera; esto podría alterar su eficiencia o dañar su estructura y causar problemas.
- Asegúrese de apagar el producto antes de estacionarlo.
- No conduzca el vehículo con lluvia, nieve o niebla.
- Asegúrese de que los componentes eléctricos del vehículo no entren en contacto con agua u otros líquidos.
- Evite conducir cerca de ríos o lagos.
- Supervise a los niños para que no jueguen con el producto. Se requiere una estricta supervisión si el producto es utilizado por niños o cerca de ellos.
- Para obtener información, soporte técnico y asistencia, póngase en contacto con su distribuidor.

### **Instrucciones sobre el comportamiento al volante**

- No utilice el teléfono ni escuche música mientras conduce el patinete.
- Conduzca sólo si hay suficiente luz para conducir con seguridad. Si conduce en condiciones de luz desfavorables, recuerde encender las luces del patinete y llevar un chaleco reflectante.
- Agarre siempre el manillar con ambas manos cuando conduzca.
- Conduzca siempre con los dos pies sobre la tabla de forma segura y cómoda.
- No se distraiga mientras conduce y mire siempre hacia delante.
- Conduzca siempre a una velocidad en la que pueda frenar con seguridad.
- Empiece a frenar con la suficiente distancia para poder evitar los obstáculos, las curvas y las zonas con superficies irregulares. Recuerde soltar el acelerador antes de frenar.
- No entre en competencia con otros conductores.
- Mantenga una distancia de seguridad mínima de 5 m con respecto a otros vehículos.

## 13. Configuración de la aplicación

- ¿Qué puede hacer con la aplicación Aprilia Smart Movement?
- Ajustar el modo de conducción (ECO, DRIVE, SPORT)
- Establecer la unidad de medida de la velocidad (km/mph)
- Activar el modo de arranque cero
- Ajustar la función de control de crucero
- Ver los kilómetros parciales y totales recorridos
- Ver el nivel de batería restante
- Mostrar la velocidad de crucero
- Establecer el nombre del patinete eléctrico
- Encender y apagar las luces
- Ajustar la función de bloqueo del motor
- Establecer el idioma
- Ver la última posición conocida de su vehículo Aprilia Smart Movement

Acceder a la tienda de aplicaciones para descargar e instalar la aplicación Aprilia Smart Movement



1. Descargue la aplicación en su smartphone;
2. Encienda el patinete eléctrico y active el Bluetooth en el smartphone;
3. Inicie la aplicación e inicie sesión\*, conecte su smartphone al patinete eléctrico a través de Bluetooth en un radio de 1 a 2 metros;

\*Si es la primera vez que utiliza esta aplicación, regístrese eligiendo una de las siguientes opciones

- 1) Registrarse en Google
- 2) Regístrese en Apple
- 3) Regístrese con el correo electrónico

La interfaz de la aplicación es la siguiente:

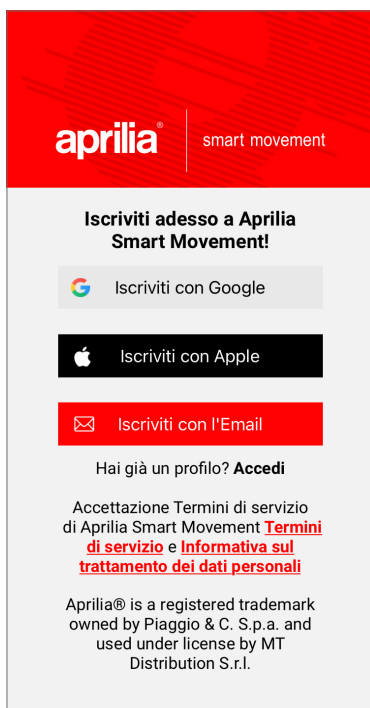



La interfaz de la aplicación con el patinete eléctrico asociado aparece de la siguiente



Interfaz principal

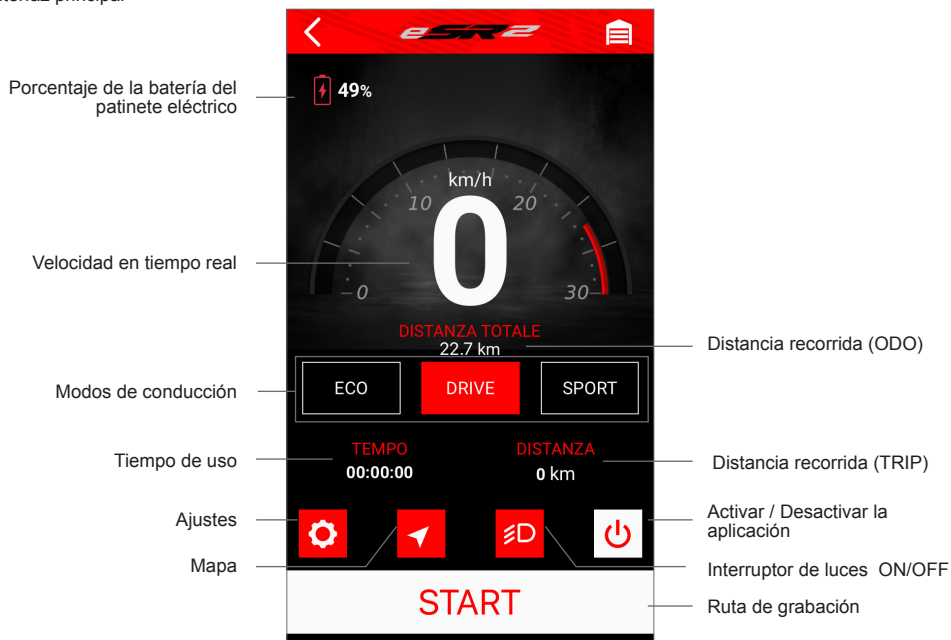

## Interfaz de configuración asociada al patinete eléctrico

Impostazioni	
Perfil del usuario	<b>Profilo</b> nomecognome@gmail.com
Idioma de la aplicación	<b>Lingua</b> Italiano >
Nombre del patinete eléctrico	<b>Nome del veicolo</b> Aprilia eSR2 >
Unidades de velocidad	<b>Velocità</b> km/h >
ON/OFF Control de crucero	<b>Cruise Control</b> ATTIVO >
Modo ON/OFF Inicio cero	<b>Zero Start</b> DISABILITATO >
	<b>Blocco del motore</b> DISABILITATO > Bloqueo del motor ON/OFF
	<b>About...</b> > Información
	<b>Richiesta di supporto</b> > Solicitud de apoyo vía Whatsapp
	<b>Privacy</b> > Leggere l'informativa sulla privacy
	<b>Termini e condizioni d'utilizzo</b> > Leer la política de privacidad
	<b>Cancella account</b> > Leer los términos y condiciones de uso
	<b>Disconnetti</b> > Borrar perfil de usuario Cierre de sesión del perfil de usuario

### Información sobre el "control de crucero":

Activa la función "Control de crucero" en la app, mantén el patinete eléctrico a una velocidad constante (> 8 km/h) y mantén presionada la palanca del acelerador durante algunos segundos. Una señal acústica indicará que el "Control de crucero" está activo, por lo que no será necesario mantener la palanca del acelerador presionada. Pulse de nuevo la palanca del acelerador o del freno para desactivar la función.

### Información sobre el modo "Arranque Cero":

El modo de Arranque Cero, si está activado, permite arrancar el patinete eléctrico accionando el acelerador sin tener que empujar con los pies y alcanzar una velocidad de 3 km/h.

## 14. Imparare a guidare

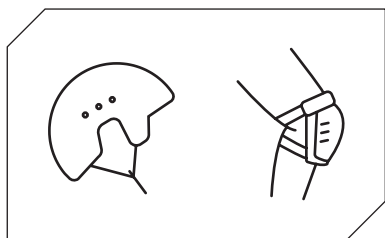

Siga las instrucciones de seguridad antes de conducir el patinete.

Utilizar equipos homologados, como cascos y rodilleras.

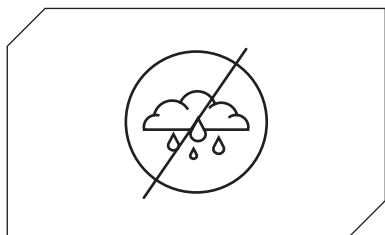

No utilice el patinete eléctrico bajo la lluvia.

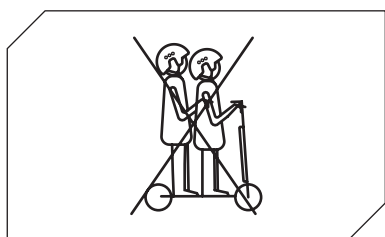

El patinete eléctrico no puede ser utilizado por más de una persona al mismo tiempo.

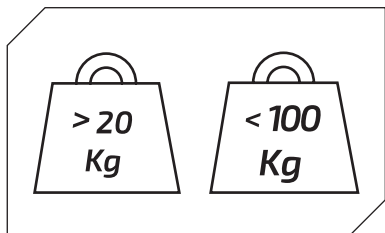

Peso mínimo permitido en el patinete eléctrico: 20 kg

Peso máximo permitido en el patinete eléctrico: 100 kg

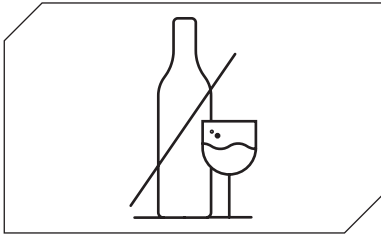

No conduzca el patinete eléctrico si ha bebido alcohol y/o tomado medicamentos.



No utilice el teléfono ni escuche música mientras conduce el patinete.

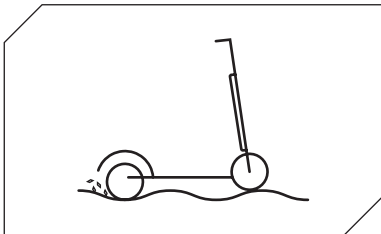

Preste atención si conduce por lugares con baches, arena, charcos, escarcha, nieve, escaleras, en lugares oscuros o de noche o con lluvia.

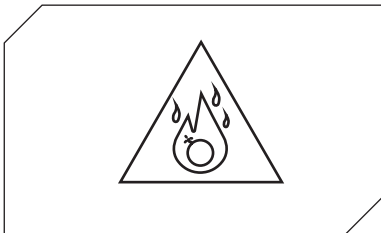

No utilice el patinete eléctrico en zonas peligrosas, en presencia de sustancias inflamables y/o explosivas, líquidos y/o suciedad.

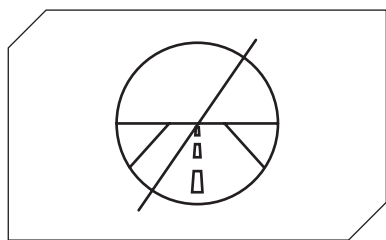

Este patinete eléctrico no está diseñado para ser conducido en carreteras y autopistas. Consulte el decreto legislativo vigente en su municipio sobre dónde está permitida la circulación de scooters eléctricos.

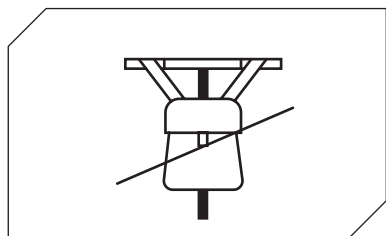

No coloque objetos pesados en el manillar.

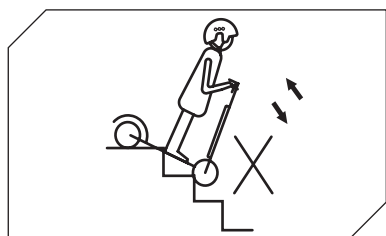

Evite subir o bajar escaleras con el patinete eléctrico.

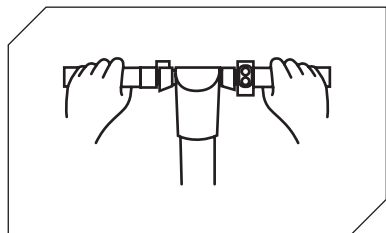

Conduzca siempre con las dos manos en el manillar.

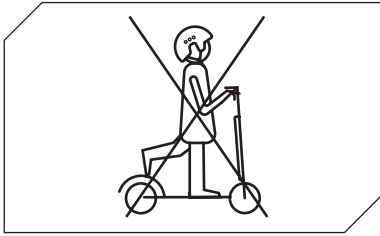

No conduzca el patinete eléctrico con un solo pie.

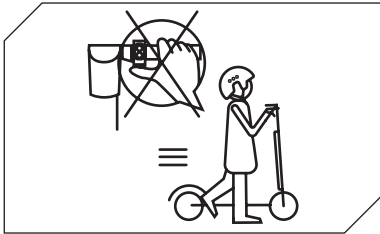

No pise el acelerador cuando camine con el patinete eléctrico.



No conduzca el patinete eléctrico en charcos ni en superficies mojadas.

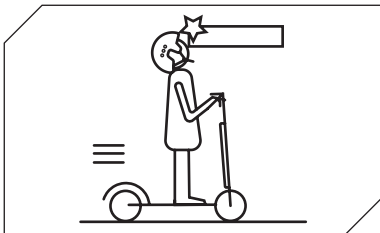

Preste atención a su cabeza cuando pase por debajo de toldos, puertas y similares.

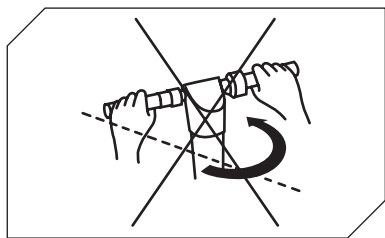

Cuando conduzca a la máxima velocidad permitida, no gire bruscamente el manillar.

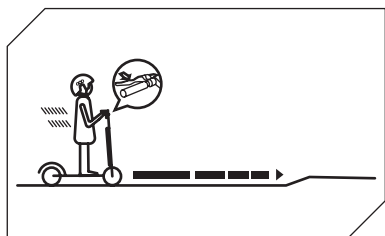

Empiece a frenar con la suficiente distancia para poder evitar los obstáculos, las curvas y las zonas con superficies irregulares. Recuerde soltar el acelerador antes de frenar.

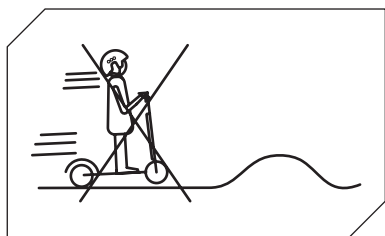

No circule a la máxima velocidad permitida sobre obstáculos como escalones, bordes o baches.



No golpee obstáculos con las ruedas.

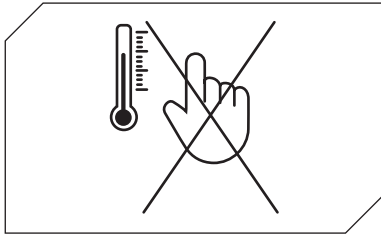

No toque el motor inmediatamente después de la conducción, podría estar muy caliente.

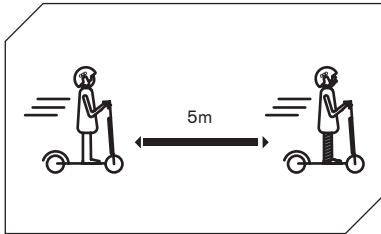

No toque el motor inmediatamente después de la conducción, podría estar muy caliente.



## 15. Batería (Advertencias)

Asegúrese de que el patinete, el cargador y el puerto de carga estén secos.

Cuando el patinete está completamente cargado, la luz LED del cargador cambia de rojo (carga) a verde (carga completa).

Utilizar únicamente el cargador original. Otros cargadores dañan el dispositivo y suponen otros riesgos potenciales.

El patinete no debe cargarse durante periodos prolongados. La sobrecarga reduce la vida útil de la batería y puede provocar otros riesgos potenciales.

Cargue el patinete en un entorno seco y alejado de materiales inflamables

(por ejemplo, materiales que podrían estallar en llamas), preferiblemente a una temperatura interna de 15-25 °C, pero nunca por debajo de 0 °C ni por encima de + 40 °C.

No cargue la bicicleta bajo la luz directa del sol o cerca del fuego.

No cargue el patinete inmediatamente después de su uso. Deje que el patinete se enfríe durante una hora antes de cargarlo.

No deje nunca el patinete eléctrico sin vigilancia mientras se carga. ¡Riesgo de calor! No conecte nunca la toma de corriente de carga de CD con objetos metálicos.

Leer las secciones de carga y almacenamiento anteriores para asegurarse de mantener y manipular la batería correctamente. Mantenga el patinete alejado de llamas abiertas u otras fuentes de calor para evitar que la batería se sobrecaliente. No deje el patinete expuesto a temperaturas bajo cero. Tanto el calor como el frío excesivos pueden vaciar la batería.

Evite descargar completamente la batería.

Lo mejor es recargar la batería cuando todavía tiene algo de carga. Esto prolonga la vida de la batería. Cuando la carga es demasiado baja, no es posible conducir normalmente. Esto puede hacer que el conductor pierda el control o se caiga.

Asegúrese de que la batería se carga a intervalos regulares, incluso si no utiliza el patinete eléctrico durante un período prolongado. De este modo se evitan los daños en la batería causados por un bajo voltaje durante un periodo prolongado.

### **Precauciones de la batería:**

La batería está compuesta por celdas de iones de litio y elementos químicos peligrosos para la salud y el medio ambiente. No utilice el patinete si emite olores, sustancias o calor excesivo. No elimine el patinete eléctrico ni la batería con la basura doméstica. El usuario final es responsable de eliminar los equipos eléctricos y electrónicos y las baterías de acuerdo con la normativa vigente.

## Lo que hay que evitar:

Abrir la batería o desmontarla, golpear, lanzar o perforar la batería o pegar objetos sobre ella. Tocar cualquier sustancia que salga de la batería, ya que contiene sustancias peligrosas. Permitir que los niños o las mascotas toquen la batería.

Sobrecargar, sobre-descargar o provocar un cortocircuito en la batería. Sumergir o exponer la batería al agua u otro líquido. Exponer la batería a un calor o frío excesivos.

Exponer la batería a un ambiente que contenga gases explosivos o llamas.

Dejar la batería bajo la lluvia o la luz solar directa o en un coche caliente bajo la luz solar directa. Volver a montar o colocar la batería.

Transportar o guardar la batería junto con objetos metálicos como horquillas, collares, etc. Conducir el patinete eléctrico durante la carga.

Utilizar cualquier cargador que no sea el original.

## 16. Responsabilidad

El Usuario debe utilizar el patinete eléctrico con la máxima diligencia y respetando plenamente el código de circulación y todas las normativas vigentes en el país de circulación.

Asimismo, el usuario está obligado a mantener el patinete eléctrico limpio y en perfecto estado de eficiencia y mantenimiento, a realizar con diligencia las revisiones de seguridad bajo su responsabilidad, tal y como se describe en el apartado de advertencias y recomendaciones, y a conservar toda la documentación relativa al mantenimiento del patinete eléctrico.

El conductor debe evaluar cuidadosamente las condiciones atmosféricas que podrían hacer peligroso el uso del patinete eléctrico. Para ello, se recomienda moderar la velocidad y mantener una distancia de frenado adecuada si se encuentra en condiciones meteorológicas adversas y/o en caso de tráfico intenso.

En caso de mal funcionamiento del producto por razones no atribuibles a un comportamiento incorrecto del usuario, póngase en contacto con el centro de asistencia en el sitio web **[www.apriliasmartmovement.it](http://www.apriliasmartmovement.it)**

«MT Distribution no responde de los daños causados y no es responsable en ningún caso de los daños causados a los bienes o a las personas en las siguientes circunstancias:

- el producto se utilice de forma incorrecta o no conforme a lo indicado en el manual de instrucciones;
- el producto se altere o manipule en todos o algunos de sus componentes después de la compra"

## 17. Mantenimiento y cuidado diario

### • Limpieza y almacenamiento

• Si hay manchas en la carrocería del patinete, limpiar con un paño húmedo. Si las manchas persisten, colocar pasta de dientes, cepillar con un cepillo de dientes y luego limpiar con un paño húmedo. Si hay arañazos en los componentes de plástico, utilice papel de lija u otro material abrasivo para eliminarlos. Notas: No limpie el patinete con alcohol, gasolina, queroseno u otros disolventes químicos corrosivos y volátiles para evitar daños graves. No lave el patinete con chorros de agua a alta presión. Cuando limpie el patinete, asegúrese de que está apagado, el cable de carga desconectado y la tapa de goma cerrada, ya que una fuga de agua podría causar una descarga eléctrica u otros problemas graves. Cuando el patinete no esté en uso, guárdelo en un lugar fresco y seco. No lo almacene a la intemperie durante un periodo de tiempo prolongado. La luz solar excesiva, el sobrecalentamiento y el frío excesivo aceleran el envejecimiento de los neumáticos y comprometen la vida útil tanto del patinete como de la batería.

• Compruebe los frenos y que estén correctamente ajustados.

• Comprobar los tornillos en general

1. No utilice baterías de otros modelos o marcas, ya que pueden suponer un riesgo para la seguridad.

2. No desmonte, aplaste o perforo el producto. No toque los contactos de la batería. No desmonte ni perforo la carcasa exterior. Evite que el producto entre en contacto con el agua y el fuego y no lo exponga a temperaturas superiores a 50 °C (incluyendo fuentes de calor como estufas, calentadores, etc.). Evite el contacto de objetos metálicos con los contactos de la batería para evitar cortocircuitos, lesiones físicas o la muerte.

3. La filtración de agua en la batería puede provocar daños en los circuitos internos y riesgo de incendio o explosión. Si hay alguna duda de que pueda haber entrado agua en la batería, deje de utilizarla inmediatamente y llévela al servicio postventa de su distribuidor para que la revise.

4. Utilice sólo el cargador original para evitar posibles daños o incendios.

5. La eliminación inadecuada de las pilas usadas contamina gravemente el medio ambiente. Siga la normativa local relativa a la eliminación de las baterías. Siga las normas de eliminación de baterías para proteger el medio ambiente.

6. Después de cada uso, recargue completamente la batería para prolongar su vida útil. No almacene la batería en un entorno en el que la temperatura sea superior a 50 °C o inferior a -20 °C (por ejemplo, no deje el patinete o la batería en un coche bajo la luz directa del sol durante un periodo de tiempo prolongado). No arroje la batería al fuego, ya que podría provocar un fallo, un sobrecalentamiento e incluso un incendio. Si no tiene previsto utilizar el patinete durante más de 30 días, recargue la batería al 50/60% y guárdela en un lugar seco y fresco. Recuerde recargarlo cada 60 días para protegerlo de los daños excluidos de la garantía limitada. Recargue siempre la batería antes de que se agote para prolongar su vida útil.

**Nota:** una vez cargado completamente, permanecerá cargado durante 120-180 días.

Los daños causados por dejar la batería sin cargar durante un largo periodo de tiempo son irreversibles y no están cubiertos por la garantía limitada. Una vez que se ha producido el daño, la batería no puede recargarse (la batería no debe ser desmontada por personal no cualificado, ya que esto podría provocar descargas eléctricas, cortocircuitos o incluso incidentes de seguridad importantes).

## 18. Ficha técnica

### Información General

Telaio	alluminio
Velocidad de la trama	L1: <= 6km/h   L2:<= 20km/h   L3: <= 25km/h (velocidad máxima)*
Gradiente máximo	16% (sujeto a variaciones en función del peso del usuario, condiciones de la carretera y la temperatura)
Frenos	Frenos de disco electrónicos delanteros y traseros
Motor	350W
Neumáticos	Neumáticos delanteros y traseros de 10" sin cámara
Protección de baja tensión	31V
Límite de corriente	17A
Tipo de motor	escobillas
Carga máxima	100kg
Usuario	A partir de 14 años con el uso de casco y protección**. Compruebe la legislación vigente en su país
Temperatura de funcionamiento.	-5°C / 40°C
Nivel de protección	IPX4
Tiempo de carga	Alrededor de 5/6 horas
Alcance	Hasta 25 km (sujeto a variaciones en función del peso del piloto, las condiciones de la carretera y la temperatura)

\* En Suiza, según la legislación actual, los niveles de velocidad permitidos son de 6-15-20km/h.

\*\* En Italia la materia se rige actualmente por la Ley L 27/12/2019 n° 160

### Sistema Eléctrico

Motor	350W Brushless
Freno	electronico posteriore
Pantalla	LED display
Batería	36V 8.0Ah 288Wh
Luces	LED anteriore e posteriore
Cargador	caricabatterie EU Standard DC 2.1, 42V 1.5A

### Medidas

Peso neto	16.5kg
Peso bruto	18.5kg
Dimensiones del producto abierto	1215 x 455 x 1185mm
Dimensiones del producto cerrado	1215x 455 x 550mm
Dimensiones del embalaje	1230 x 170 x 600mm

## 19. Solución de problemas

- Pruebas a realizar
- Después de una caída, compruebe que la palanca del acelerador funcione correctamente. Para ello, acelere y desacelere varias veces.
- Compruebe de vez en cuando que los frenos funcionan correctamente. Para ello, mueva el vehículo. Empújelo manualmente y frena de golpe para asegurarse de que responde a las órdenes.
- Compruebe que todos los componentes del vehículo están en su sitio y bien sujetos.
- Compruebe el desgaste y la presión de los neumáticos.

Error	Causa	Solución
El motor no está en marcha	La batería no está conectada	Compruebe los conectores
	La batería está muerta	Cargar la batería
	Problema eléctrico	Solicite asistencia técnica a su distribuidor
La rueda trasera no gira	Problema con los frenos	Ajustar los frenos
El motor se detiene mientras está en marcha	Sobrecalentamiento del motor	Suelle el acelerador y espere a que se enfríe
Una vez cargado, el vehículo se apaga solo	La batería está dañada	Solicite asistencia técnica a su distribuidor
El vehículo se detiene repentinamente mientras está en marcha	Cables de alimentación y controles dañados	Solicite asistencia técnica a su distribuidor
La batería no se carga o el patinete no se enciende	Problemas de conexión	Solicite asistencia técnica a su distribuidor
	Batería dañada/muerta	Solicite asistencia técnica a su distribuidor
	Problemas con el cargador de baterías	Sustituir el cargador de baterías

## 20. Tabla de códigos de error

Código de error	Indicaciones
E.1	Mal funcionamiento del motor
E.2	Mal funcionamiento del MOS
E.3	Mal funcionamiento de los frenos
E.4	Mal funcionamiento del acelerador
E.5	Protección contra la baja tensión
E.6	fallo de comunicación entre el controlador y la pantalla
E.7	Protección contra el exceso de tensión
E.8	Mal funcionamiento del controlador OP



**Desecho de dispositivos eléctricos o electrónicos al final de su vida útil (aplicable en todos los países de la Unión Europea y en otros sistemas europeos con sistemas de recolección por separado)**

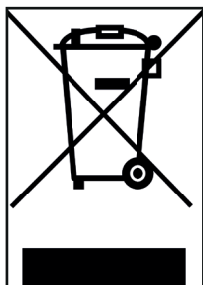

Este símbolo en el producto o en el embalaje indica que el producto no debe considerarse como un residuo doméstico normal, sino que debe llevarse a un punto de recolección apropiado para el reciclaje de equipos eléctricos y electrónicos (WEEE).

Si se asegura de que este producto se desecha correctamente, ayudará a evitar las posibles consecuencias negativas para el medio ambiente y la salud humana que podrían derivarse de una eliminación inadecuada.

El reciclaje de materiales ayuda a conservar los recursos naturales.

Para obtener información más detallada sobre la eliminación y el reciclaje de este producto, puede ponerse en contacto con el servicio local de eliminación de residuos o con el establecimiento donde lo compró.

En cualquier caso, es necesario eliminar el producto de acuerdo con

Específicamente, los consumidores no deben desechar los WEEE como residuos urbanos, sino que deben desechar este tipo de residuos por separado, de dos maneras posibles:

- 1) En los centros de recogida municipales (también llamados ecopiteras, islas ecológicas), directamente o a través de los servicios de recogida de las empresas municipales, cuando éstos estén disponibles.
- 2) En las tiendas de descuentos de venta de aparatos eléctricos y electrónicos nuevos.

Aquí, se pueden dejar gratuitamente los WEEE muy pequeños (con el lado más largo de menos de 25 cm), mientras que los más grandes se pueden dejar de forma individual, es decir, se puede dejar el producto viejo cuando se compra uno nuevo con la misma función.

Si desecha equipos eléctricos o electrónicos de forma ilegal, pueden aplicarse las sanciones previstas por la legislación vigente en materia de protección del medio ambiente (válida solo para Italia).

Si los WEEE contienen pilas o acumuladores, estos deben ser retirados y eliminados a través de una específica recolección separada de residuos.





**Desecho de baterías usadas (aplicable en todos los países de la Unión Europea y en otros sistemas europeos con sistema de recolección por separado)**

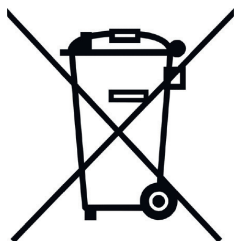

Este símbolo en el producto o en el embalaje indica que el paquete de baterías no debe considerarse un residuo doméstico normal. En algunos tipos de baterías, este símbolo puede utilizarse en combinación con un símbolo químico.

Los símbolos químicos del mercurio (Hg) o del plomo (Pb) se añaden si la batería contiene más de 0,0005% de mercurio o 0,004% de plomo.

Si se asegura de que los paquetes de baterías se desechan correctamente, contribuirá a evitar las posibles consecuencias negativas para el medio ambiente y la salud que, de otro modo, podría provocar una manipulación inadecuada de los residuos. El reciclaje de materiales ayudará a conservar los recursos naturales. Cuando, por razones de seguridad, rendimiento o protección de datos, los productos requieran una conexión fija a una batería/celda interna, ésta sólo debe ser sustituida por personal de servicio cualificado.

Al final de su vida útil, entregue el producto en un punto de recolección adecuado para el desecho de equipos eléctricos y electrónicos, esto asegurará que la batería en su interior también sea desechada correctamente.

Para obtener información más detallada sobre el desecho de la batería gastada o del producto, puede ponerse en contacto con el servicio local de eliminación de residuos o con el establecimiento donde lo compró.

En cualquier caso, es necesario eliminar la batería y/o el producto de acuerdo con la normativa vigente en el país de uso.

## ADVERTENCIA

Leer el manual y las instrucciones que aparecen a continuación en su totalidad antes de utilizar el producto.

Nombre del producto: eSR2

Tipo de producto: Patinete eléctrico Año de fabricación: 2021



- Nota:
- Para recargar este patinete eléctrico utilice SOLO el cargador suministrado y etiquetado
- HLT-180-4201500 con la siguiente tensión de salida: 41,5V-1,5A.
- El uso de otro tipo de cargador puede dañar el producto o suponer otros riesgos potenciales.
- Nunca deje el producto cargando sin supervisión.
- El tiempo de carga del producto no debe superar las cuatro horas. Deje de cargar después de cuatro horas.
- El producto sólo debe cargarse a temperaturas entre 0 °C y 40 °C.
- Si se carga a temperaturas más bajas o más altas, existe el riesgo de que la batería ofrezca un rendimiento reducido, lo que puede provocar daños en el producto y lesiones personales.
- El producto debe utilizarse únicamente a temperaturas comprendidas entre -10 °C y 40 °C.
- Si se utiliza a temperaturas más bajas o más altas, existe el riesgo de que la batería ofrezca un rendimiento reducido, lo que puede provocar daños en el producto y lesiones personales.
- Almacenar el producto a temperaturas entre 0 °C y 35 °C (la temperatura óptima de almacenamiento es de 25 °C)
- Recargar y almacenar en un lugar seco y abierto, lejos de combustibles (es decir, cualquier elemento inflamable).
- No recargue a la luz del sol o cerca de llamas abiertas.
- No recargue el producto inmediatamente después de su uso. Deje que el producto se enfríe durante una hora antes de cargarlo.
- Si te ausentas durante un periodo de tiempo determinado, por ejemplo por vacaciones, y confías el dispositivo a un tercero, déjalo en un estado de carga parcial (20-50% de carga). No está completamente cargado.
- El producto suele suministrarse parcialmente cargado. Déjelo en este estado hasta que esté listo para el uso.



## Declaración de conformidad

M.T. Distribution S.r.l.

Indirizzo: Via Bargellino 10, 40012 Calderara di Reno (BO), Italia

Esta declaración de conformidad se emite bajo la única responsabilidad del Fabricante

Marca del producto:	Aprilia
Modelo de producto:	eSR2
Descripción del producto:	Patinete eléctrico

Es conforme a los requisitos de las Directivas del Consejo sobre la aproximación de las legislaciones de los Estados miembros relativas a:  
2006/42/CE Directiva sobre máquinas  
RED 2014/53/Directiva de equipos de radio de la UE  
2014/30/Directiva de Compatibilidad Electromagnética de la UE 2014/35/Directiva de Baja Tensión Normas armonizadas aplicables:  
EN 60335-1:2012+AC:2014+A11:2014+A13:2017  
ETSI EN 301 489-1 V2.2.3:2019-11  
ETSI EN 301 489-17 V3.2.4:2020-09  
ETSI EN 300 328-1 V2.2.2:2019-07  
EN IEC 61000-3-2:2019  
EN 61000-6-3:2007+A1:2011  
EN 61000-6-1:2019  
EN IEC 61000-3-2:2019  
EN 61000-3-3:2013+A1:2019  
EN 62479:2010

Nombre de la fábrica: SICHUAN AEE AVIATION TECHNOLOGY CO., LTD.

Dirección de la fábrica: Habitación 812, centro de servicios empresariales, No.17, sección 3, sección oeste de Changjiang North Road, Linggang Economic Development Zone, Yibin City, SICHUAN, P.R.C

Fecha: 25/06/2021

Archivo técnico disponible en la sede de la UE

Lugar de la Declaración: Bolonia, Italia

Primer nombre y apellido: Alessandro Summa

Cargo: DIRECTOR EJECUTIVO

MT DISTRIBUTION S.R.L

Via Bargellino 10, 40012, Calderara di Reno (BO),

Italia Persona autorizada: Alessandro Summa

Posición: DIRECTOR EJECUTIVO

### NOTA:

Esta declaración de conformidad sólo es aplicable a los Patinetes Eléctricos que se venden en países que siguen las directivas de marcado

Alessandro Summa

M.T. DISTRIBUTION SRL  
Via Bargellino, 10 b/c  
40012 CALDERARA DI RENO (BO)  
P. IVA: 011792840377  
CODICE FISCALE: 011792840377  
NOME COGNOME, QUALIFICA E  
TIMBRO AZIENDALE



## Mode d'emploi

Merci d'avoir choisi ce produit.

Pour informations, support et assistance technique, contacter le point de vente ou visiter le site web [www.apriliasmartmovement.com](http://www.apriliasmartmovement.com)

1. Consignes de sécurité
2. Guide de démarrage rapide
3. Contenu
4. Aperçu du produit
5. Information sur les commandes/Panneau de commandes
6. Assemblage et montage
7. Plier et porter
8. Chargement et activation de la batterie
9. Réglage des freins
10. Autonomie
11. Rangement et nettoyage
12. Avertissements généraux
13. Configuration de l'application
14. Apprendre à conduire
15. Batterie (Avertissements)
16. Responsabilités
17. Entretien et soin quotidien
18. Fiche de données
19. Dépannage
20. Tableau des codes d'erreur

# 1. Consignes de sécurité

Veillez lire attentivement les instructions suivantes avant d'utiliser le produit. Conservez ce manuel pour de futures consultations ou de nouveaux utilisateurs.

- La société n'assume aucune responsabilité en cas d'utilisation incorrecte du produit ou de non respect du code de la route et des instructions de ce manuel.
- Cette trottinette électrique n'est pas un jouet. Utilisez-la de manière responsable en prêtant attention et respect pour les autres personnes.
- Vérifiez les réglementations locales en vigueur concernant l'utilisation de ce type de produit avant de l'employer et veillez à respecter ces réglementations. Conduisez de manière responsable et en étant attentif aux personnes et aux obstacles afin d'éviter des accidents.
- Portez toujours l'habillement recommandé : gants anti-dérapants, coudières et genouillères et portez un casque.
- La personne qui conduit cette trottinette doit pouvoir placer facilement ses deux pieds au sol lorsqu'elle tient le guidon à la hauteur correcte.
- Lorsque que vous vous arrêtez ou que vous garez votre véhicule, assurez-vous que la surface soit lisse et sûre.
- La capacité de charge maximale pour ce produit est de 100 kg.
- Ce produit ne doit pas être utilisé par plus d'une personne à la fois.
- Une utilisation non correcte du produit ou un non respect des instructions de ce manuel peuvent entraîner de sérieux dommages.
- En cas de problème technique, veuillez contacter le Service d'Assistance Technique de votre point de vente.
- N'essayez pas de démonter ou réparer le produit vous-même.
- Ne laissez pas la batterie à proximité d'un feu ou de sources de chaleur.
- Évitez d'avoir recours à des batteries usagées, défectueuses et/ou non d'origine.
- Ne vous asseyez pas sur le produit, ni en roulant ni en stationnement.
- Si l'utilisateur qui va se servir de ce produit n'a pas l'habitude de conduire ce type de véhicule, il est recommandé qu'une personne adulte lui explique les bases de la conduite avant la première utilisation, à propos des aspects suivants :
  1. Accélération
  2. Décélération
  3. Freinage
  4. Règles de base de la conduite

## 2. Guide de démarrage rapide

- Appuyez sur le bouton d'allumage pendant quelques secondes pour démarrer.
- Vérifiez l'indicateur de batterie, s'il est bas, rechargez-la avant l'utilisation, la trottinette électrique est un appareil qu'il faut charger régulièrement pour qu'il fonctionne.
- Vérifiez la pression des pneus (36 PSI) ; si la trottinette n'as pas parcouru au moins 60 % des km indiqués ou atteint la vitesse maximale lors des 3 premiers mois d'utilisation, il est probable que les pneus se soient dégonflés, il sera alors nécessaire de rétablir la pression indiquée.
- Placez la trottinette sur une surface plane.
- Posez vos mains sur le guidon. Montez sur le plateau avec un pied et utilisez l'autre pour vous pousser doucement, puis accélérez.



L'accélérateur est activé une fois que la vitesse dépasse 3 km/h.

**Pour des raisons de sécurité, la trottinette est initialement définie pour éviter un départ arrêté.**

- Quand la trottinette commence à bouger, placez vos deux pieds sur le plateau et appuyez sur l'accélérateur.
- Pour conduire la trottinette, inclinez votre corps dans la direction de déplacement lors des virages et tournez doucement le guidon.
- Pour arrêter la trottinette, relâchez l'accélérateur et appuyez sur le frein électronique ou à levier sur la gauche du guidon.
- Pour descendre, attendez que la trottinette soit complètement arrêtée. Essayer de descendre de la trottinette en mouvement peut causer des blessures.
- Pour changer le mode de vitesse, cliquez sur le bouton ON/OFF (bouton B au chapitre 5).
- Si vous conduisez de nuit ou dans des endroits sombres, cliquez deux fois sur le bouton ON/OFF pour allumer les lumières et portez un gilet réfléchissant.

Pour votre propre sécurité, portez un casque et des genouillères pour vous protéger des chutes et de blessures pouvant survenir lorsque vous apprenez à conduire la trottinette électrique.

Le conducteur est responsable de tous les risques inhérents à l'absence de casque ou autre équipement de protection.

Respectez toujours le code de la route et les règles de circulation applicables aux cyclistes dans le pays de circulation.

### 3. Contenu de l'emballage

Trottinette assemblée, le guidon doit être installé avec les vis appropriées.



Le paquet contient :

- 1X clé Allen (3 mm)
- 2X vis M5
- 1X rondelle
- 1X chargeur



## 4. Aperçu du produit



## 5. Information sur les commandes/Panneau de commandes

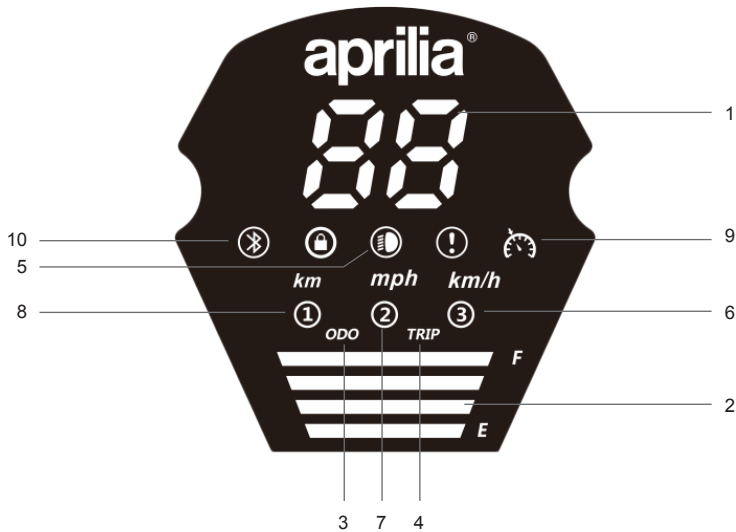

1. Compteur de vitesse : Affiche la vitesse actuelle de la trottinette.
2. Niveau de batterie : Le niveau de batterie est indiqué par 4 barres. Chaque barre correspond à environ 25 % de charge.
3. ODO : Distance totale parcourue.
4. TRIP : Distance d'un trajet.
5. Lumière avant : Voyant lumineux des lumières.
6. Mode 3 - L'affichage indique le nombre 3 (jusqu'à 25 km/h)
7. Mode 2 - L'affichage indique le nombre 2 (jusqu'à 20 km/h)
8. Mode 1 - L'affichage indique le nombre 1 (jusqu'à 6 km/h)
9. Régulateur de vitesse : Maintien de la vitesse. Il est activé une fois que la même vitesse a été maintenue pendant quelques secondes.
10. Bluetooth (toujours ON)

- Bouton d'allumage (B) : Tenez appuyé pendant quelques secondes pour allumer ou éteindre la trottinette.
- Accélérateur (A) : Utilisez-le pour démarrer la trottinette et pour accélérer.
- Frein (C) : Serrez et tenez pour freiner.
- Mode : Appuyez une fois sur le bouton (B) pour sélectionner le mode de vitesse.
- Lumière avant et lumière arrière : Appuyez deux fois sur le bouton (B) pour les allumer. Quand les lumières sont allumées, appuyez deux fois sur le bouton (B) pour les éteindre.
- Appuyez rapidement 3 fois pour passer de km/h à Mph.
- Appuyez rapidement 4 fois sur le bouton (B) pour passer de ODO à TRIP.

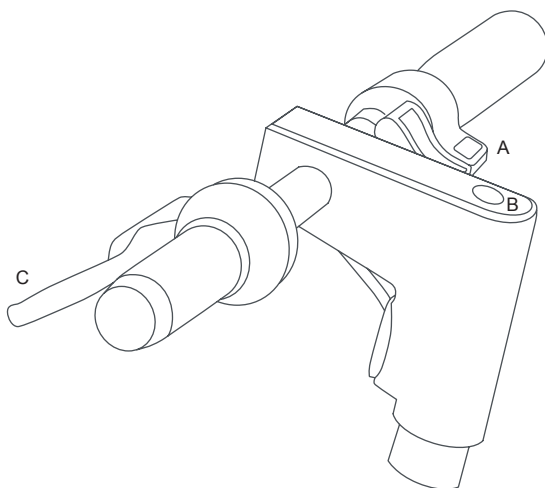

 **REMARQUE**

L'accélérateur est activé une fois que la vitesse dépasse 3 km/h.

## 6. Assemblage et configuration



Le véhicule est livré plié et avec le guidon retiré.

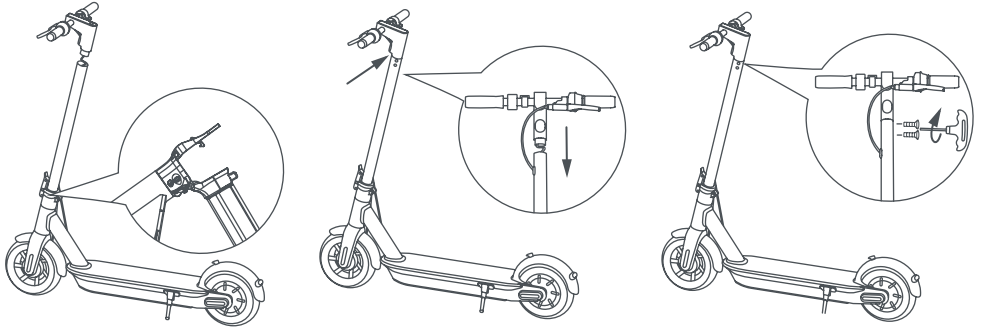

Étapes :

1. Ouvrez la béquille
2. Dépliez le guidon et assurez-le à l'aide du crochet de verrouillage
3. Installez le guidon sur la tige du châssis (attention à ne pas écraser les câbles)
4. Insérez les vis dans les trous situés sous le panneau de commandes
5. Serrez les vis avec la clé Allen fournie
6. Essayez d'allumer et éteindre la trottinette électrique.
7. Chargez la batterie à 100 %
8. Réglez le mécanisme de pliage\*\*
9. Réglez le système de freinage (chapitre 9)
10. Vérifiez la pression des pneus (36 PSI)\*

\*Si la trottinette n'as pas parcouru au moins 60 % des km indiqués ou atteint la vitesse maximale lors des 3 premiers mois d'utilisation, il est probable que les pneus se soient dégonflés, il sera alors nécessaire de rétablir la pression indiquée (36 PSI).

\*\*Si le guidon est lâche vous pouvez serrer la vis sur le levier du système de pliage.

## 7. Plier et porter

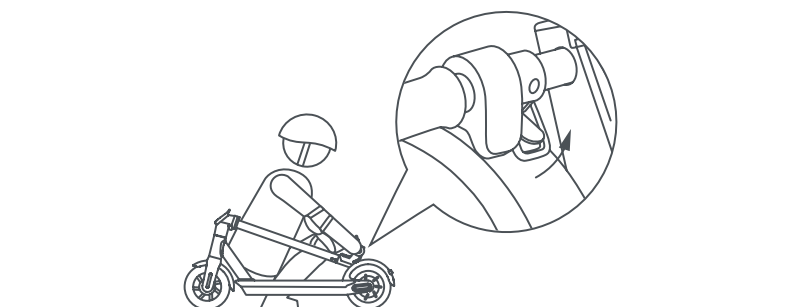
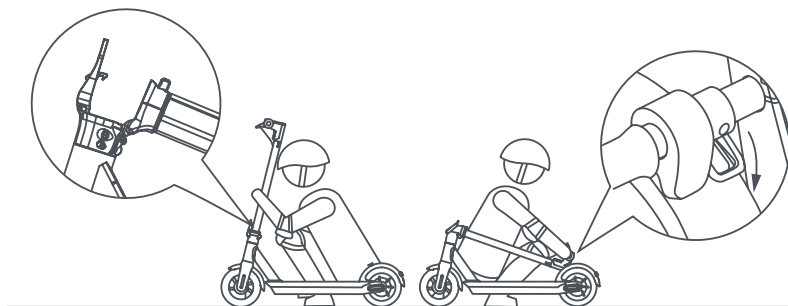

Assurez-vous que la trottinette électrique a bien été éteinte. Saisissez le guidon avec une main, puis poussez le levier et alignez le crochet du guidon au crochet situé sur le plateau.

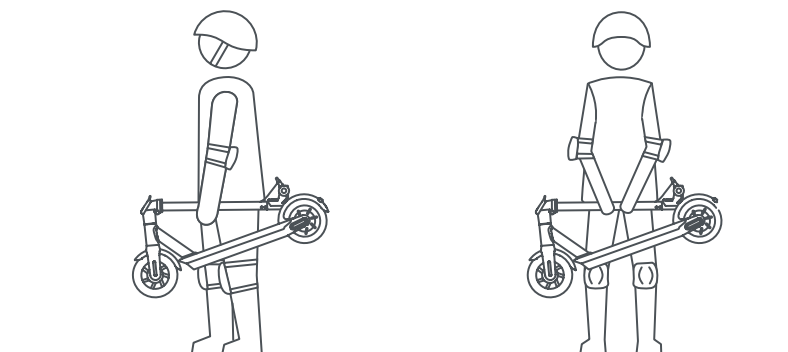

Pliez et portez la tige du guidon avec une ou deux mains.

## 8. Chargement et activation de la batterie



Lorsque vous le déballez, l'appareil est déjà chargé ; il est toutefois recommandé de le charger pendant 5 à 6 heures avant la première utilisation.

Il est également conseillé de le recharger après chaque utilisation et avant de le ranger.

Ne laissez pas le véhicule se décharger complètement pour éviter d'endommager la batterie.



## 9. Regolazione dei freni

### Levieri de frein :

Si nécessaire, la position du levier de frein peut être réglée au niveau du point A (voir photo).

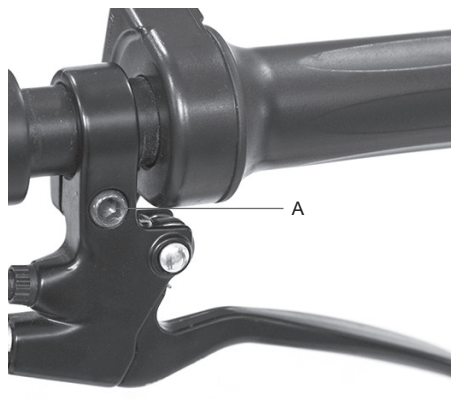

### Réglage du frein à tambour :

Régalez le frein en serrant ou desserrant la vis (point B)

Un réglage correct permettra à la roue de tourner facilement et au véhicule de s'arrêter immédiatement en cas de freinage.



## 10. Autonomie

L'autonomie maximale dépend de plusieurs variables :

**Terrain :** L'autonomie est plus importante si l'on conduit sur des surfaces lisses plutôt que sur des routes accidentées et pentues.

**Poids de l'utilisateur :** Plus l'utilisateur est lourd, moins l'autonomie est importante.

**Température :** La conduite de la trottinette par températures très froides ou très chaudes influence l'autonomie.

**Vitesse et style de conduite :** Une conduite douce et à vitesse constante allonge l'autonomie. L'accélération et des manœuvres agressives réduisent l'autonomie. Une vitesse plus basse prolonge l'autonomie.

**Entretien :** La recharge intempestive et un entretien correct augmentent l'autonomie.

## 11. Rangement et nettoyage

Chargez la trottinette à 50 %-60 % avant le rangement saisonnier ou pour de longues périodes. Rechargez la à 50 %-60 % tous les 2-3 mois. Si vous ne l'utilisez pas quotidiennement, il est recommandé de ranger la trottinette à une température comprise entre 15 et 25 °C. Ne l'exposez pas à des températures très basses (au-dessous de 0 °C) ou très hautes (au-dessus de 40 °C). Évitez de la laisser à l'extérieur car elle n'est pas résistante à l'eau.

Si la trottinette est sale, nettoyez-la avec un chiffon humide. Avant de la nettoyer, assurez-vous que la trottinette électrique soit éteinte et couvrez le port de chargement afin d'éviter des dommages aux composants électriques. N'utilisez pas d'alcool, de gaz, de kérosène ou d'autres solvants chimiques corrosifs et volatiles. Cela pourrait endommager tant l'apparence que la structure interne de la trottinette électrique. N'utilisez pas de pistolets à eau sous pression ou d'eau courante pour le nettoyage. La trottinette électrique n'est pas étanche.

Ne l'exposez pas à la pluie ou à l'eau et ne l'immergez pas dans l'eau pour la nettoyer.



## 12. Avertissements généraux

- Vérifiez les freins, la pression des pneus (36 PSI), les conditions des roues et de l'accélérateur avant chaque utilisation. Si vous remarquez des bruits inhabituels ou des anomalies, n'utilisez pas le produit et contactez le Service d'Assistance Technique de votre point de vente.
  - La trottinette ne devrait en aucun cas être modifiée, cela pourrait altérer son efficacité ou endommager sa structure et entraîner des problèmes.
  - Assurez-vous d'éteindre la trottinette avant de la garer.
  - Ne conduisez pas le véhicule sous la pluie, la neige ou dans le brouillard.
  - Assurez-vous que les composants électriques du véhicule n'entrent pas en contact avec de l'eau ou d'autres liquides.
  - Évitez de conduire à proximité de rivières ou de lacs.
  - Surveillez les enfants pour être sûrs qu'ils ne jouent pas avec le produit. Si le produit est utilisé par ou à proximité d'enfants, une surveillance stricte est nécessaire.
  - Pour informations, support ou assistance techniques, contactez votre point de vente.
- Instructions pour le comportement à la conduite**
- Ne conduisez jamais la trottinette en téléphonant ou en écoutant de la musique.
  - Ne conduisez que si la lumière est suffisante pour une conduite en toute sécurité. Si vous devez conduire en conditions de mauvaise luminosité, n'oubliez pas d'allumer les lumières de la trottinette et de porter un gilet réfléchissant.
  - Tenez toujours le guidon avec les deux mains pour conduire.
  - Gardez toujours les deux pieds sur le plateau pour conduire de manière sûre et confortable.
  - Ne vous laissez pas distraire lorsque vous conduisez et regardez toujours devant vous.
  - Maintenez toujours une vitesse qui vous permet de freiner en toute sécurité.
  - Commencez à freiner en avance pour vous permettre d'éviter d'éventuels obstacles, virages et zones accidentées. Rappelez-vous de lâcher l'accélérateur avant de freiner.
  - N'entrez pas en compétition avec d'autres conducteurs.
  - Maintenez une distance minimale de sécurité de 5 m avec les autres véhicules.

## 13. Configuration de l'application

Que pouvez-vous faire avec l'application Aprilia Smart Movement ?

- Définir le mode de conduite (ECO, DRIVE, SPORT)
- Définir l'unité de mesure de la vitesse (km/mph)
- Activer le mode Zero Start
- Définir la fonction Régulateur de vitesse
- Afficher les kilomètres parcourus, partiels et totaux
- Afficher le niveau de batterie restant
- Afficher la vitesse de croisière
- Définir le nom de la trottinette électrique
- Allumer et éteindre les lumières
- Définir la fonction de blocage du moteur
- Définir la langue
- Afficher la dernière position connue de votre véhicule Aprilia Smart Movement

Accédez au magasin d'applications pour télécharger et installer l'application Aprilia Smart Movement



1. Téléchargez l'application sur votre smartphone ;
2. Allumez la trottinette électrique et activez Bluetooth sur votre smartphone ;
3. Démarrer l'application et connectez-vous\*, brancher votre smartphone sur la trottinette électrique via Bluetooth dans un rayon de 1-2 mètres ;

\*Si c'est la première fois que vous utilisez cette application, inscrivez-vous en choisissant l'une des options suivantes

- 1) S'inscrire avec Google
- 2) S'inscrire avec Apple
- 3) S'inscrire avec l'e-mail

L'interface de l'application s'affiche comme suit :

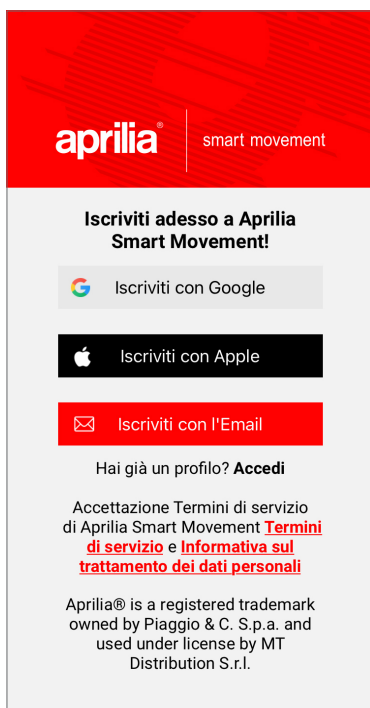

L'interface de l'application avec la trottinette électrique associée s'affiche comme suit :



Interface principale

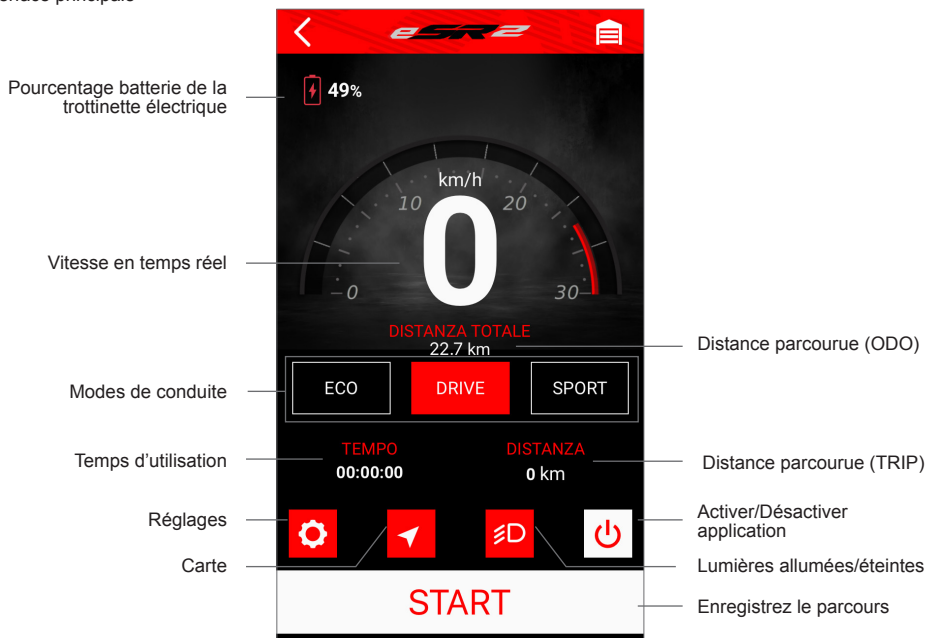

## Interface de réglages de la trottinette électrique associée

The screenshot shows the 'Impostazioni' (Settings) menu of an application. The menu items are listed on the left, with lines pointing to the corresponding settings in the app interface. On the right, there are additional labels for some settings.

Label	Setting Name	Current Value
Profil utilisateur	Profilo	nomecognome@gmail.com
Langue de l'application	Lingua	Italiano
Nom de la trottinette électrique	Nome del veicolo	Aprilia eSR2
Unité de mesure vitesse	Velocità	km/h
Régulateur de vitesse ON/OFF	Cruise Control	ATTIVO
Mode ON/OFF Zero Start	Zero Start	DISABILITATO
	Blocco del motore	DISABILITATO
	About...	
	Richiesta di supporto	
	Privacy	
	Termini e condizioni d'utilizzo	
	Cancel account	
	Disconnetti	

Additional labels on the right side of the screenshot:

- Blocco moteur ON/OFF
- Informations
- Demande d'assistance via Whatsapp
- Lire la politique de confidentialité
- Lire les conditions d'utilisation
- Détruire le profil utilisateur
- Se déconnecter du profil utilisateur

### Informations sur le « Régulateur de vitesse » :

Activez la fonction « Régulateur de vitesse » dans l'application, maintenez constante la vitesse de la trottinette électrique (>8 km/h) et tenez le levier de l'accélérateur enfoncé pendant quelques secondes. Un signal sonore vous indiquera que le « Régulateur de vitesse » est activé, il ne sera alors plus nécessaire de maintenir le levier de l'accélérateur enfoncé. Appuyez à nouveau sur le levier de l'accélérateur ou sur le levier de frein pour désactiver la fonction.

### Informations sur le mode « Zero Start » :

Le mode Zero Start, s'il est activé, vous permet de démarrer la trottinette électrique au moyen de l'accélérateur sans avoir à pousser avec le pied et d'atteindre une vitesse de 3 km/h.

## 14. Apprendre à conduire

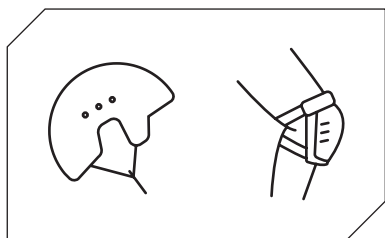

Suivez les consignes de sécurité avant de conduire la trottinette.

Utilisez un équipement homologué tel que casque et genouillères.

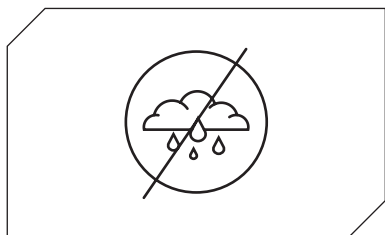

N'utilisez pas la trottinette électrique sous la pluie.

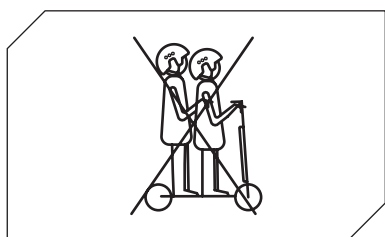

La trottinette électrique ne peut pas être utilisée par plus d'une personne à la fois.

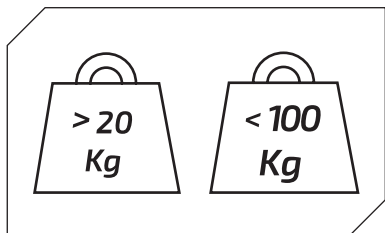

Poids minimal autorisé sur la trottinette électrique : 20 kg.

Poids maximal autorisé sur la trottinette électrique : 100 kg.



Ne conduisez pas la trottinette électrique si vous avez bu de l'alcool et/ou pris des médicaments.



Ne conduisez jamais la trottinette en téléphonant ou en écoutant de la musique.

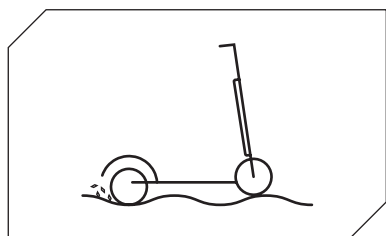

Soyez prudents si vous conduisez en présence de bosses, sable, flaques d'eau, gel, neige, escaliers, dans des endroits sombres ou de nuit ou sur une surface mouillée.

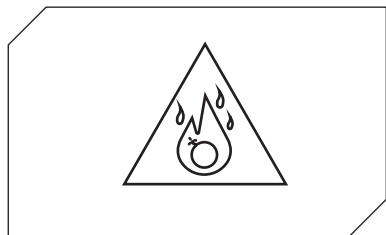

N'utilisez pas la trottinette électrique dans des zones dangereuses, en présence de substances inflammables et/ou explosives, de liquides et/ou de saleté.

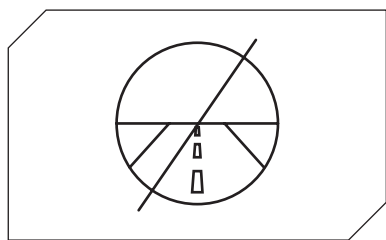

Cette trottinette électrique n'est pas prévue pour la conduite sur routes et autoroutes. Consultez le décret législatif en vigueur dans votre commune concernant les autorisations de circulation des trottinettes électriques.

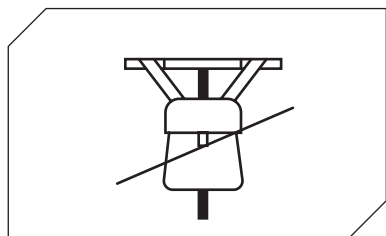

Ne placez pas d'objets lourds sur le guidon.

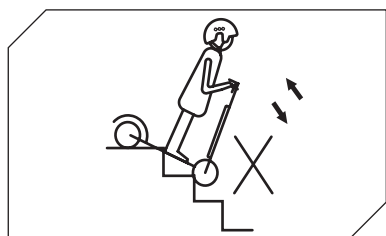

Évitez de monter ou descendre des escaliers avec la trottinette électrique.

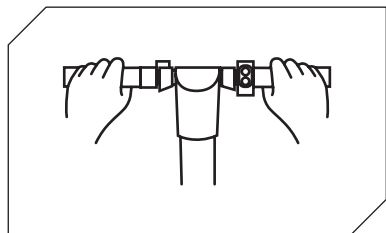

Conduisez toujours avec les deux mains sur le guidon.



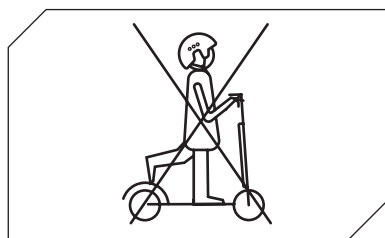

Ne conduisez pas la trottinette électrique avec un seul pied.

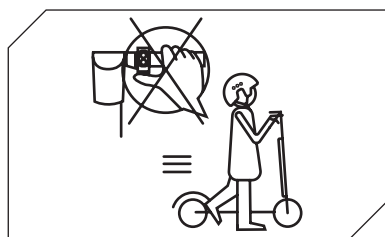

N'appuyez pas sur l'accélérateur lorsque vous marchez avec la trottinette électrique.



Ne conduisez pas la trottinette électrique dans des flaques d'eau ou sur des surfaces mouillées.

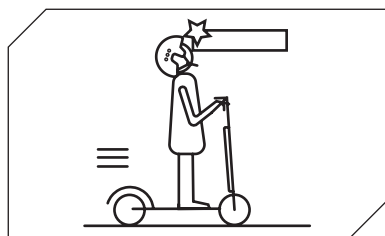

Faites attention à votre tête lorsque vous passez sous des auvents, des portes et autres.

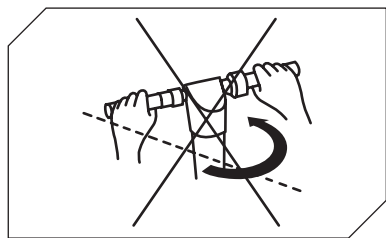

Quand vous roulez à la vitesse maximale autorisée, ne tournez pas le guidon brusquement.

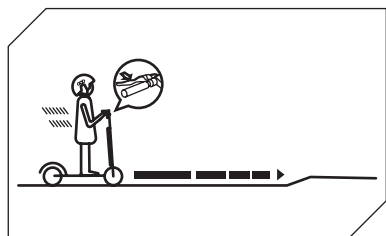

Commencez à freiner en avance pour vous permettre d'éviter d'éventuels obstacles, virages et zones accidentées. Rappelez-vous de lâcher l'accélérateur avant de freiner.

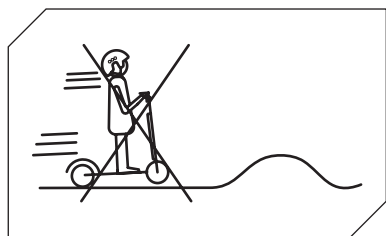

Ne roulez pas à la vitesse maximale autorisée en présence d'obstacles tels que marches, bordures ou dos d'âne.



Ne heurtez pas d'obstacles avec les roues.

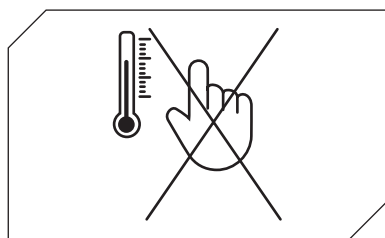

Ne touchez pas le moteur juste après avoir conduit, il pourrait être extrêmement chaud.

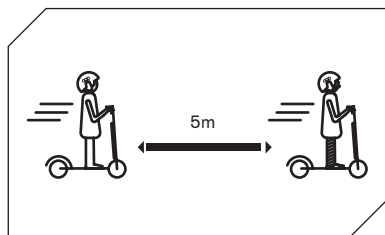

Maintenez une distance minimale de sécurité de 5 m avec les autres véhicules.

## 15. Batterie (Avertissements)

Assurez-vous que la trottinette, le chargeur et le port de chargement sont secs.

Quand la trottinette est complètement chargée, le voyant LED sur le chargeur passe du rouge (en charge) au vert (chargement terminé).

Utilisez uniquement le chargeur d'origine. D'autres chargeurs endommagent l'appareil et entraînent d'autres risques potentiels.

La trottinette ne devrait pas être chargée pendant des périodes prolongées. La surcharge réduit la durée de vie de la batterie et peut entraîner d'autres risques potentiels.

Chargez la trottinette en milieu sec, loin de matériaux inflammables

(p.ex. des matériaux qui pourraient exploser dans les flammes), de préférence à une température interne comprise entre 15 et 25 °C, jamais en-dessous de 0 °C ou en-dessus de + 40 °C.

Ne chargez pas en plein soleil ou près d'un feu.

Ne chargez pas la trottinette immédiatement après l'avoir utilisée. Laissez la trottinette se refroidir pendant une heure avant de la charger.

Ne laissez jamais la trottinette électrique sans surveillance pendant le chargement. Risque de surchauffe ! Ne connectez jamais la prise de charge CC avec des objets métalliques.

Lisez les sections sur la charge et le rangement ci-dessus pour vous assurer que vous entretenez et manipulez correctement la batterie. Gardez la trottinette à l'écart des flammes nues ou d'autres sources de chaleur pour éviter la surchauffe de la batterie. Ne laissez pas la trottinette exposée à des températures glaciales. La chaleur et le froid excessifs peuvent épuiser la batterie.

Évitez de décharger complètement la batterie.

Il est préférable de recharger la batterie tant qu'il reste de la charge. Cela prolonge la durée de vie de la batterie. Lorsque la charge est trop faible, il n'est pas possible de conduire normalement. Cela pourrait entraîner une perte de contrôle ou la chute du conducteur.

Assurez-vous que la batterie est rechargée à intervalles réguliers, même si vous n'utilisez pas la trottinette électrique pendant une période prolongée. Cela évite d'endommager la batterie en raison d'une faible tension pendant une période prolongée.

### **Précautions concernant la batterie :**

La batterie est composée de cellules lithium-ion et d'éléments chimiques dangereux pour la santé et l'environnement. N'utilisez pas la trottinette si elle émet des odeurs, des substances ou une chaleur excessive. Ne jetez pas la trottinette électrique ou la batterie avec les ordures ménagères. L'utilisateur final est responsable de l'élimination des équipements électriques et électroniques et des batteries conformément à toutes les réglementations applicables.

## Ce qu'il faut éviter :

Aprire o smontare la batteria o colpire, lanciare, forare o attaccare oggetti alla batteria. Ouvrir la batterie ou la démonter, frapper, jeter ou percer la batterie ou coller des objets sur la batterie. Toucher les substances qui s'échappent de la batterie, car elle contient des substances dangereuses. Laisser les enfants ou les animaux domestiques toucher la batterie.

Chargement excessif, déchargement excessif ou court-circuit de la batterie. Immerger ou exposer la batterie à l'eau ou à un autre liquide. L'exposition de la batterie à une chaleur ou un froid excessifs.

L'exposition de la batterie à un environnement contenant des gaz explosifs ou des flammes.

Laisser la batterie sous la pluie ou en plein soleil ou dans une voiture chaude en plein soleil. Remonter ou remettre en place la batterie.

Transporter ou ranger la batterie avec des objets métalliques tels que épingles à cheveux, colliers, etc. Conduire la trottinette électrique pendant le chargement.

Utiliser un autre chargeur que celui d'origine.

## 16. Responsabilité

L'utilisateur doit se servir de la trottinette électrique avec la plus grande précaution et conformément au code de la route et à toutes les réglementations pertinentes en vigueur dans le pays de circulation.

Le conducteur est également tenu de maintenir la trottinette électrique propre et en parfait état d'efficacité et d'entretien, de procéder soigneusement à toutes les vérifications de sécurité de sa compétence, comme décrit dans la section avertissements et recommandations, ainsi que de conserver toute la documentation relative à l'entretien de la trottinette électrique.

Le conducteur doit évaluer attentivement les conditions atmosphériques pouvant rendre l'utilisation de la trottinette électrique dangereuse. À cette fin, il est recommandé de modérer votre vitesse et de maintenir une distance de freinage adéquate si vous vous trouvez en conditions météorologiques défavorables et/ou en cas de trafic important.

En cas de dysfonctionnement du produit pour des raisons non imputables à un comportement incorrect du conducteur, veuillez contacter le centre d'assistance sur le site **[www.apriliasmartmovement.it](http://www.apriliasmartmovement.it)**

« MT Distribution ne répond pas des dommages provoqués et n'est en aucun cas responsable des dommages matériels ou personnels dans les cas où :

- le produit est utilisé de manière incorrecte ou non conforme aux indications présentes dans le manuel d'instructions ;
- une partie ou l'intégralité des composants du produit sont altérés ou manipulés après l'achat. »

## 17. Entretien et soin quotidiens

### • Nettoyage et rangement

- Essuyez les taches sur le corps de la trottinette avec un chiffon humide. Si les taches persistent, appliquez-y du dentifrice, brossez avec une brosse à dents puis essuyez avec un chiffon humide. En cas de rayures sur les composants en plastique, utilisez du papier de verre ou un autre matériau abrasif pour les retirer. Remarques : Ne nettoyez pas la trottinette avec de l'alcool, de l'essence, du kérosène ou autre solvant chimique corrosif et volatile pour éviter de sérieux dommages. Ne lavez pas la trottinette avec des jets d'eau à haute pression. Pendant le nettoyage, assurez-vous que la trottinette est éteinte, que le câble de charge est débranché et que le bouchon en caoutchouc est fermé car des fuites d'eau pourraient entraîner l'électrocution ou d'autres problèmes sérieux. Lorsque la trottinette n'est pas utilisée, rangez-la à l'intérieur dans un lieu frais et sec. Ne la rangez pas à l'extérieur pendant une période prolongée. Un ensoleillement excessif, une surchauffe ou un froid excessif accélèrent le vieillissement des pneus et compromettent la durée de vie de la trottinette et de la batterie.

- Contrôlez les freins et leur réglage correct.

- Contrôlez les vis en général

1. N'utilisez pas de batteries d'autres modèles ou marques car elles pourraient comporter des risques pour la sécurité.

2. Ne démontez pas, n'écrasez pas ou ne percez pas le produit. Ne touchez pas les contacts de la batterie. Ne démontez pas ou ne percez pas l'enveloppe extérieure. Évitez que le produit n'entre en contact avec l'eau et le feu et ne l'exposez pas à des températures supérieures à 50 °C (y compris les sources de chaleur telles que poêles, radiateurs, etc.). Évitez le contact entre des objets métalliques et les contacts de la batterie pour prévenir des courts-circuits, des blessures ou la mort.

3. L'infiltration d'eau à l'intérieur de la batterie peut endommager ses circuits internes et comporter des risques d'incendie ou d'explosion. Si vous suspectez que de l'eau soit entrée dans la batterie, arrêtez immédiatement d'utiliser celle-ci et envoyez-la au service après-vente de votre point de vente pour la faire contrôler.

4. N'utilisez que le chargeur d'origine pour éviter d'éventuels dommages ou incendies.

5. Une élimination incorrecte des batteries usagées entraîne une grave pollution de l'environnement. Respectez les réglementations locales concernant l'élimination des batteries. Respectez les réglementations relatives à l'élimination des batteries pour protéger l'environnement.

6. Après chaque utilisation, recharger complètement la batterie afin d'allonger sa durée de vie. Ne rangez pas la batterie dans un environnement dont la température dépasse 50 °C ou descend en-dessous de -20 °C (p.ex., ne laissez pas la trottinette ou la batterie dans une voiture en plein soleil pendant une période prolongée). Ne jetez pas la batterie dans le feu car cela pourrait entraîner une panne, une surchauffe ou même un incendie. Si vous prévoyez de ne pas utiliser la trottinette pendant plus de 30 jours, rechargez la batterie à 50/60 % et rangez-la dans un lieu sec et frais. N'oubliez pas de la recharger tous les 60 jours afin d'éviter des dommages non couverts par la garantie limitée. Rechargez toujours la batterie avant qu'elle ne s'épuise pour allonger sa durée de vie.

**Remarque** : une fois complètement rechargée, son autonomie sera de 120-180 jours.

Les dommages causés par une batterie non chargée pendant une longue période sont irréversibles et ne sont pas couverts par la garantie limitée. Une fois le dommage survenu, la batterie ne peut plus être rechargée (la batterie ne doit pas être démontée par des personnes non qualifiées car il y a des risques d'électrocution, de courts-circuits ou même d'accidents plus graves).

## 18. Fiche de données

### Informations générales

Châssis	aluminium
Vitesse	L1 : <= 6 km/h   L2 : <= 20 km/h   L3 : <= 25 km/h (vitesse max.)*
Pente maximale	16 % (sujet à variations en fonction du poids du conducteur, des conditions de route et de la température)
Freni	Freins électroniques à disque avant et arrière
Moteur	350W
Pneus	10" tubeless anteriore e posteriore
Protection basse tension	31V
Limite de courant	17A
Type de moteur	Sans balais
Charge maximale	100kg
Conducteur	À partir de 14 ans, équipé de casque et protection**. Contrôlez la législation en vigueur dans votre pays
Température d'utilisation	-5°C / 40°C
Niveau de protection	IPX4
Temps de charge	Environ 5/6 heures
Autonomie	Jusqu'à 25 km (sujet à variations en fonction du poids du conducteur, des conditions de route et de la température)

\* En Suisse, les niveaux de vitesse autorisés sont 6-15-20 km/h conformément à la réglementation en vigueur.

\*\* En Italie, la loi L 27/12/2019 n° 160 fait foi

### Système électrique

Moteur	350 W Sans balais
Freins	frein électronique
Affichage	LED display
Batterie	36V 8.0Ah 288Wh
Lumières	arrière affichage LED
Chargeur	Chargeur de batterie norme UE DC 2.1, 42 V 1.5 A

### Mesures

Poids net	16.5kg
Poids brut	18.5kg
Dimensions produit ouvert	1215 x 455 x 1185mm
Dimensions produit fermé	1215x 455 x 550mm
Dimensions emballage	1230 x 170 x 600mm



## 19. Dépannage

- Tests à effectuer
- Après une chute, contrôlez que le levier de l'accélérateur fonctionne correctement. Pour cela, accélérez et décélérez plusieurs fois.
- Contrôlez de temps en temps que les freins fonctionnent correctement. Pour cela, déplacez le véhicule. Poussez-le manuellement et freinez brusquement pour vous assurer qu'il répond aux commandes.
- Contrôlez que tous les composants du véhicule sont en place et solidement fixés.
- Contrôlez l'usure et la pression des pneus.
- Contrôlez l'usure des freins et des câbles.

Erreur	Cause	Solution
Le moteur ne fonctionne pas	La batterie n'est pas branchée	Vérifiez les connecteurs
	La batterie est épuisée	Recharger la batterie
	Problème électrique	Contactez le service d'assistance technique
La roue arrière ne tourne pas	Problème de freins	Réglez les freins
Le moteur s'arrête lorsqu'il est en marche	Surchauffe du moteur	Relâchez l'accélérateur et attendez qu'il refroidisse
Après avoir été chargé, le véhicule s'éteint tout seul	La batterie est endommagée	Contactez le service d'assistance technique
Le véhicule s'arrête brusquement pendant qu'il roule	Câbles d'alimentation et commandes endommagés	Contactez le service d'assistance technique
La batterie ne se charge pas ou la trottinette ne s'allume pas	Problèmes de connexion	Contactez le service d'assistance technique
	Batterie endommagée/épuisée	Contactez le service d'assistance technique
	Problèmes avec le chargeur de batterie	Remplacez le chargeur de batterie

## 20. Tableau codes d'erreur

Code d'erreur	Indications
E.1	Dysfonctionnement moteur
E.2	Dysfonctionnement MOS
E.3	Dysfonctionnement freins
E.4	Dysfonctionnement accélérateur
E.5	Protection basse tension
E.6	Défaut de communication écran de contrôle
E.7	Protection tension excessive
E.8	Dysfonctionnement contrôleur OP



**Élimination des appareils électriques ou électroniques en fin de vie (applicable dans tous les pays de l'Union européenne et dans les autres systèmes européens avec des systèmes de collecte sélective)**

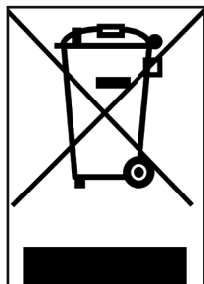

Ce symbole sur le produit ou sur l'emballage indique que le produit ne doit pas être considéré comme un déchet ménager normal, mais doit plutôt être apporté à un point de collecte approprié pour le recyclage des équipements électriques et électroniques (DEEE).

En vous assurant que ce produit est éliminé correctement, vous contribuerez à prévenir les conséquences négatives potentielles pour l'environnement et la santé humaine qui pourraient être causées par une élimination inappropriée.

Le recyclage des matériaux permet de préserver les ressources naturelles.

Pour des informations plus détaillées concernant l'élimination de ce produit, contactez votre service local d'élimination des déchets ou le point de vente où vous l'avez acheté.

Dans tous les cas, il est nécessaire d'éliminer le produit conformément aux réglementations en vigueur dans le pays d'utilisation.

Plus précisément, les consommateurs ne doivent pas éliminer les DEEE avec les déchets municipaux, mais doivent éliminer ce type de déchets séparément, de deux manières possibles :

- 1) Aux centres de collecte municipaux (ÉCO-centres, îlots écologiques), directement ou par les services de collecte des entreprises municipales, si disponibles.
- 2) Dans les points de vente d'équipements électriques et électroniques neufs.

Les très petits DEEE (dont le côté le plus long est inférieur à 25 cm) peuvent y être déposés gratuitement, tandis que les plus grands peuvent être déposés sur la base de 1 pour 1, c'est-à-dire que vous pouvez déposer l'ancien produit lorsque vous achetez un nouveau produit ayant la même fonction.

Si vous vous débarrassez d'un équipement électrique ou électronique de manière illégale, les sanctions prévues par la législation en vigueur sur la protection de l'environnement peuvent être appliquées (valable uniquement pour l'Italie).

Si les DEEE contiennent des batteries ou des accumulateurs, ceux-ci doivent être retirés et éliminés via une collecte sélective spécifique.



**Élimination des batteries usagées (applicable dans tous les pays de l'Union européenne et dans les autres systèmes européens dotés d'un système de collecte**

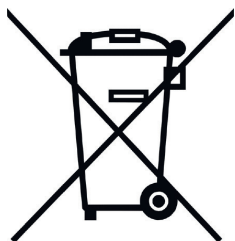

Ce symbole sur le produit ou l'emballage indique que la-batterie ne doit pas être considérée comme un déchet ménager normal. Sur certains types de batteries, ce symbole peut être utilisé en combinaison avec un symbole chimique.

Les symboles chimiques du mercure (Hg) ou du plomb (Pb) sont ajoutés si la batterie contient plus de 0,0005 % de mercure ou 0,004 % de plomb.

En veillant à ce que les batteries soient éliminées correctement, vous contribuerez à prévenir les conséquences négatives potentielles pour l'environnement et la santé qui pourraient autrement être causées par une gestion inappropriée des déchets. Le recyclage des matériaux contribuera à la préservation des ressources naturelles. Lorsque, pour des raisons de sécurité, de performance ou de protection des données, les produits nécessitent une connexion fixe à une batterie/cellule interne, celle-ci ne doit être remplacée que par du personnel de service qualifié.

À la fin de sa durée de vie, remettez le produit à un point de collecte approprié pour l'élimination des équipements électriques et électroniques, ce qui garantira que la batterie à l'intérieur est également éliminée correctement.

Pour des informations plus détaillées concernant l'élimination de la batterie déchargée ou du produit, vous pouvez contacter votre service local d'élimination des déchets ou le point de vente où vous l'avez acheté.

Dans tous les cas, il est nécessaire d'éliminer la batterie et/ou le produit conformément aux réglementations en vigueur dans le pays d'utilisation.

## AVERTISSEMENT

Lisez entièrement le manuel et les instructions ci-dessous avant d'utiliser le produit.

Nom du produit : eSR2

Type de produit : Trottinette électrique

Année de production : 2021



- Remarque :
- Pour recharger cette trottinette électrique, utiliser UNIQUEMENT le chargeur fourni étiqueté
- HLT-180-4201500 avec la tension de sortie suivante : 41,5 V-1,5 A.
- L'emploi d'un autre type de chargeur peut endommager le produit ou comporter d'autres risques potentiels.
- Ne laissez jamais le produit en charge sans surveillance.
- Le temps de charge du produit ne doit pas dépasser quatre heures. Arrêtez le chargement au bout de quatre heures.
- Le produit ne peut être chargé qu'à des températures comprises entre 0 °C et 40 °C.
- S'il est chargé à des températures plus basses ou plus hautes, la batterie risque d'offrir des performances réduites, pouvant potentiellement endommager le produit et provoquer des blessures corporelles.
- Le produit ne doit être utilisé qu'à des températures comprises entre -10 °C et 40 °C.
- S'il est utilisé à des températures plus basses ou plus hautes, la batterie risque d'offrir des performances réduites, pouvant potentiellement endommager le produit et provoquer des blessures corporelles.
- Rangez le produit à des températures comprises entre 0 °C et 35 °C (la température de rangement idéale est de 25 °C)
- Rechargez et rangez le produit dans un lieu sec et ouvert, à l'écart des combustibles (c'est-à-dire tout élément inflammable).
- Ne le rechargez pas en plein soleil ou à proximité de flammes nues.
- Ne rechargez pas le produit immédiatement après l'avoir utilisé. Laissez refroidir le produit pendant une heure avant de le recharger.
- Si vous devez vous absenter pour un certain temps, par exemple pour des vacances, et que vous confiez la trottinette à un tiers, laissez-la partiellement chargée (20-50 % de charge). Pas entièrement chargée.
- Le produit est souvent fourni partiellement chargé. Laissez-le dans cet état jusqu'à ce qu'il soit prêt à être utilisé.



## Déclaration de conformité

M.T. Distribution S.r.l.

Indirizzo: Via Bargellino 10, 40012 Calderara di Reno (BO), Italia

Cette déclaration de conformité est délivrée sous la seule responsabilité du Fabricant

Marque du produit :	Aprilia
Modèle :	eSR2
Description du produit :	Trottinette électrique

Est conforme aux exigences des Directives du Conseil concernant le rapprochement des législations des États membres relatives :

2006/42/CE Directive Machines

RED 2014/53/UE Directive concernant les équipements radioélectriques

2014/30/UE Directive sur la compatibilité électromagnétique 2014/35/UE Directive basse tension Législation(s) harmonisée(s) applicable(s) :

EN 60335-1:2012+AC:2014+A11:2014+A13:2017

ETSI EN 301 489-1 V2.2.3:2019-11

ETSI EN 301 489-17 V3.2.4:2020-09

ETSI EN 300 328-1 V2.2.2:2019-07

EN IEC 61000-3-2:2019

EN 61000-6-3:2007+A1:2011

EN 61000-6-1:2019

EN IEC 61000-3-2:2019

EN 61000-3-3:2013+A1:2019

EN 62479:2010

Nom de l'usine : SICHUAN AEE AVIATION TECHNOLOGY CO., LTD.

Adresse de l'usine : Room 812, enterprise service center, N° 17, section 3, section ouest de Changjiang North Road, Linggang Economic Development Zone, Yibin City, SICHUAN, P.R.C

Date : 25/06/2021

Fiche technique disponible au siège de l'UE

Lieu de déclaration : Bologne, Italie

Prénom et nom de famille : Alessandro Summa

Poste : PDG

MT DISTRIBUTION S.R.L.

Via Bargellino 10, 40012, Calderara di Reno (BO), Italie

Personne autorisée : Alessandro Summa

Poste : PDG

### REMARQUE :

Cette déclaration de conformité s'applique uniquement aux trottinettes électriques vendues dans les pays qui suivent les directives de marquage CE.

Alessandro Summa

M.T. DISTRIBUTION SRL  
Via Bargellino, 10 b/c  
40012 CALDERARA DI RENO (BO)  
P. IVA 011792840377  
NOME COGNOME: QUALIFICA E  
TIMBRO AZIENDALE



Elektroroller

## Bedienungsanleitung

Vielen Dank, dass Sie sich für dieses Produkt entschieden haben.  
Für Informationen, technische Unterstützung und Unterstützung wenden  
Sie sich an Ihren Händler oder besuchen Sie die Website  
[www.apriliasmartmovement.com](http://www.apriliasmartmovement.com)

1. Sicherheitshinweise
2. Schnellstartanleitung
3. Inhalt
4. Produktübersicht
5. Informationen zur Steuerung/Bedienfeld
6. Montage und Einstellungen
7. Zusammenklappen und transportieren
8. Akku laden und aktivieren
9. Einstellen der Bremsen
10. Bereich
11. Lagerung und Reinigung
12. Allgemeine Warnungen
13. Konfigurations-App
14. Fahren lernen
15. Akku (Warnungen)
16. Verantwortlichkeiten
17. Wartung und tägliche Pflege
18. Datenblatt
19. Fehlerbehebung
20. Fehlercodetabelle



# 1. Sicherheitshinweise

Bitte lesen Sie die folgenden Anweisungen sorgfältig durch, bevor Sie das Produkt verwenden. Bewahren Sie dieses Handbuch zum späteren Nachschlagen oder für neue Benutzer auf.

- Das Unternehmen übernimmt keine Haftung aufgrund von Missbrauch des Produkts oder Nichtbeachtung der Straßenverkehrsordnung und der Anweisungen in dieser Anleitung.
- Dieser Elektroroller ist kein Spielzeug. Verwenden Sie diesen verantwortungsbewusst, mit Sorgfalt und respektvoll gegenüber anderen.
- Informieren Sie sich vor der Verwendung über die geltenden örtlichen Vorschriften für die Verwendung dieses Produkttyps und befolgen Sie die örtlichen Vorschriften. Fahren Sie verantwortungsbewusst und achten Sie auf Personen und Hindernisse, um Unfälle zu vermeiden.
- Verwenden Sie immer die empfohlene Kleidung: rutschfeste Handschuhe, Knie- und Ellbogenschützer und tragen Sie einen Helm.
- Die Person, die diesen Roller fährt, muss in der Lage sein, beide Füße leicht auf den Boden zu stellen, wenn sie den Lenker in der richtigen Höhe hält.
- Stellen Sie beim Anhalten oder Parken Ihres Fahrzeugs sicher, dass Sie dies auf einer glatten, sicheren Oberfläche tun
- Die maximale Tragfähigkeit für das Produkt beträgt 100 kg.
- Dieses Produkt darf nicht von mehreren Personen gleichzeitig verwendet werden.
- Missbrauch des Produkts oder Nichtbeachtung der Anweisungen in dieser Anleitung kann zu schweren Schäden führen.
- Wenden Sie sich bei technischen Problemen an den Technischen Kundendienst Ihres Händlers.
- Versuchen Sie nicht, das Produkt selbst zu zerlegen oder zu reparieren.
- Lassen Sie den Akku nicht in der Nähe von Feuer- oder Wärmequellen.
- Verwenden Sie keine gebrauchten, defekten und/oder Nicht-Originalakkus.
- Setzen Sie sich weder während der Fahrt noch bei Stillstand auf das Produkt.
- Für den Fall, dass der Benutzer, der das Produkt verwenden wird, mit dem Fahren dieses Fahrzeugtyps nicht vertraut ist, wird empfohlen, sich vor der ersten Verwendung von einem Erwachsenen in den Grundlagen des Fahrens in Bezug auf die folgenden Aspekte einweisen zu lassen:
  1. Beschleunigen
  2. Geschwindigkeit reduzieren
  3. Bremsen
  4. Grundlegende Fahrregeln

## 2. Schnellstartanleitung

- Drücken Sie die Power-Taste für einige Sekunden, um zu starten.
- Überprüfen Sie die Akkuanzeige, wenn der Akku schwach ist, laden Sie sie vor dem Gebrauch auf. Der Elektroroller ist ein Gerät, das regelmäßig aufgeladen werden muss, um zu funktionieren.
- Überprüfen Sie den Reifendruck (36 PSI); wenn der Roller in den ersten 3 Monaten der Nutzung nicht mindestens 60% der angegebenen km gefahren oder die Höchstgeschwindigkeit erreicht hat, ist es wahrscheinlich, dass die Räder wieder Luft verloren haben, daher ist dies erforderlich um den Druck wie angegeben wiederherzustellen.
- Stellen Sie den Roller auf eine ebene Fläche.
- Legen Sie Ihre Hände auf den Lenker. Steigen Sie mit einem Fuß auf das Trittbrett und verwenden Sie den anderen, um sich selbst einen leichten Schub zu geben und zu beschleunigen.



Der Beschleuniger wird aktiviert, sobald die Fahrgeschwindigkeit 3 km/h überschreitet.

**Aus Sicherheitsgründen ist der Roller zunächst so einstellt, dass ein Starten ohne Bewegung nicht möglich ist.**

- Wenn sich der Roller zu bewegen beginnt, stellen Sie beide Füße auf das Trittbrett und drücken Sie den Beschleuniger.
- Um den Roller zu fahren, neigen Sie Ihren Körper beim Wenden in Fahrtrichtung und bewegen Sie langsam den Lenker.
- Um den Roller anzuhalten, lassen Sie den Gashebel/Beschleuniger los und betätigen Sie die elektronische oder Hebelbremse auf der linken Seite des Lenkers.
- Um abzusteigen, stoppen Sie den Roller zuerst vollständig. Der Versuch, während der Fahrt vom Roller abzusteigen, kann zu Verletzungen führen.
- Wenn Sie den Geschwindigkeitsmodus ändern möchten, klicken Sie auf die Schaltfläche ON/OFF (Schaltfläche B in Kapitel 5).
- Wenn Sie nachts oder an dunklen Orten fahren, doppelklicken Sie auf die ON/OFF-Taste, um das Licht einzuschalten, und tragen Sie eine reflektierende Weste.

Tragen Sie zu Ihrer eigenen Sicherheit einen Helm und Knieschützer, um sich bei eventuellen Stürzen vor Verletzungen zu schützen, während Sie das Fahren mit dem Elektroroller erlernen.

Der Fahrer übernimmt alle Risiken, wenn er keinen Helm oder andere Schutzausrüstung trägt.

Beachten Sie immer die Verkehrsordnung und die verkehrsbezogenen Regeln und Vorschriften, die für Radfahrer im eigenen Land gelten.

### 3. Inhalt der Packung

Zusammengebauter Roller, der Lenker muss mit den entsprechenden Schrauben montiert werden.



Die Packung beinhaltet:

- 1x Sechskantschlüssel (3mm)
- 2x M5-Schrauben
- 1x Unterlegscheiben
- 1x Ladegerät

## 4. Produktübersicht



## 5. Informationen zur Steuerung/Bedienfeld

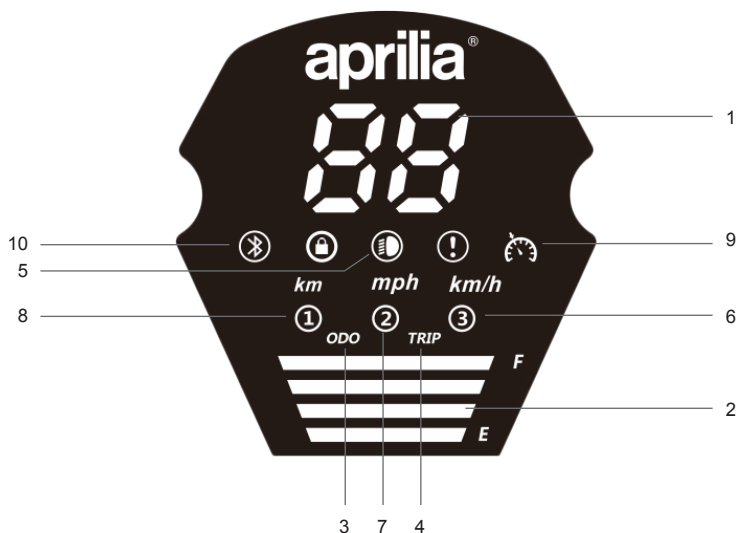

1. Tachometer: Zeigt die aktuelle Geschwindigkeit des Rollers an.
2. Akku Füllstand: Der Akkustand wird durch 4 Balken angezeigt. Jeder Balken entspricht etwa 25 % der Ladung.
3. ODO: Zurückgelegte Gesamtstrecke.
4. TRIP: Einzelne Fahrstrecke.
5. Scheinwerfer: Scheinwerferkontrollleuchte.
6. Modus 3 - Das Display zeigt die Zahl 3 (bis 25km/h)
7. Modus 2 - Das Display zeigt die Zahl 2 (bis 20km/h)
8. Modus 1 - Das Display zeigt die Zahl 1 (bis 6km/h)
9. Cruise Control: Aufrechterhaltung der Geschwindigkeit. Wird aktiviert, nachdem die gleiche Geschwindigkeit einige Sekunden lang gehalten wurde.
10. Bluetooth (immer ON)

- Netzschalter (B): Halten Sie die Taste einige Sekunden lang gedrückt, um den Roller ein-/auszuschalten.
- Beschleuniger (A): Zu verwenden, um den Roller zu starten und zu beschleunigen.
- Bremse (C): Zum Bremsen drücken und halten.
- Modus: Drücken Sie die Taste (B) einmal, um den Geschwindigkeitsmodus auszuwählen.
- Scheinwerfer und Rücklicht: Drücken Sie die Taste (B) zweimal, um sie einzuschalten. Wenn die Lichter eingeschaltet sind, drücken Sie zweimal auf die Taste (B), um sie auszuschalten.
- Drücken Sie 3 Mal schnell, um von Km/h auf Mph zu wechseln.

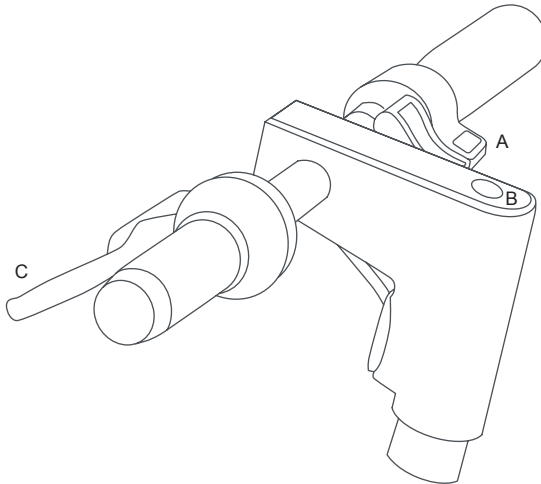

 **HINWEIS**

Der Beschleuniger wird aktiviert, sobald die Fahrgeschwindigkeit 3 km/h überschreitet.

## 6. Assemblaggio e configurazione



Das Fahrzeug wird zusammengeklappt und mit abgenommenem Lenker geliefert.

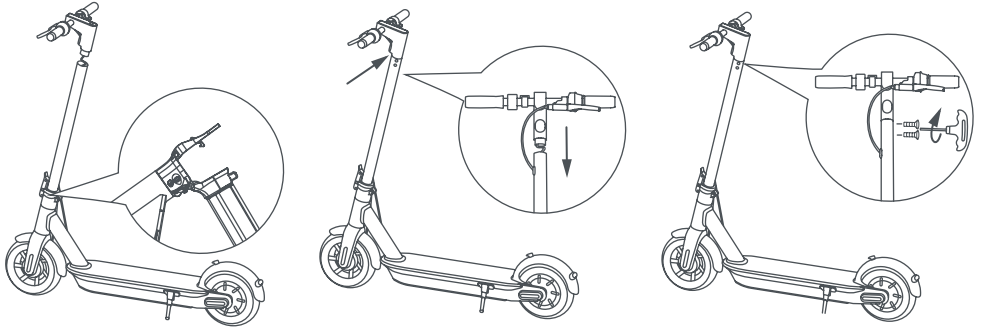

Schritte::

1. Öffnen Sie den Ständer
2. Klappen Sie das Lenkerrohr aus und sichern Sie es mit dem Sicherungshaken
3. Bringen Sie den Lenker an der Stange an (achten Sie darauf, die Drähte nicht abzuflachen)
4. Setzen Sie die Schrauben im Inneren in das Loch unter dem Bedienfeld ein
5. Ziehen Sie die Schrauben mit dem mitgelieferten Sechskantschlüssel an
6. Versuchen Sie, den E-Roller ein-/auszuschalten.
7. Laden Sie den Akku zu 100% auf
8. Klappmechanismus einstellen\*\*
9. Bremsanlage einstellen (Kapitel 9)

\*Wenn der Roller in den ersten 3 Betriebsmonaten nicht mindestens 60% der angegebenen km gefahren oder die Höchstgeschwindigkeit erreicht hat, ist es wahrscheinlich, dass die Reifen wieder Luft abgelassen haben, daher muss der Druck wie angegeben wiederhergestellt werden ( 36 PSI).

\*\* Wenn die Lenkerstange locker ist, können Sie die Schraube am Klappsystemhebel festziehen.

## 7. Zusammenklappen und transportieren

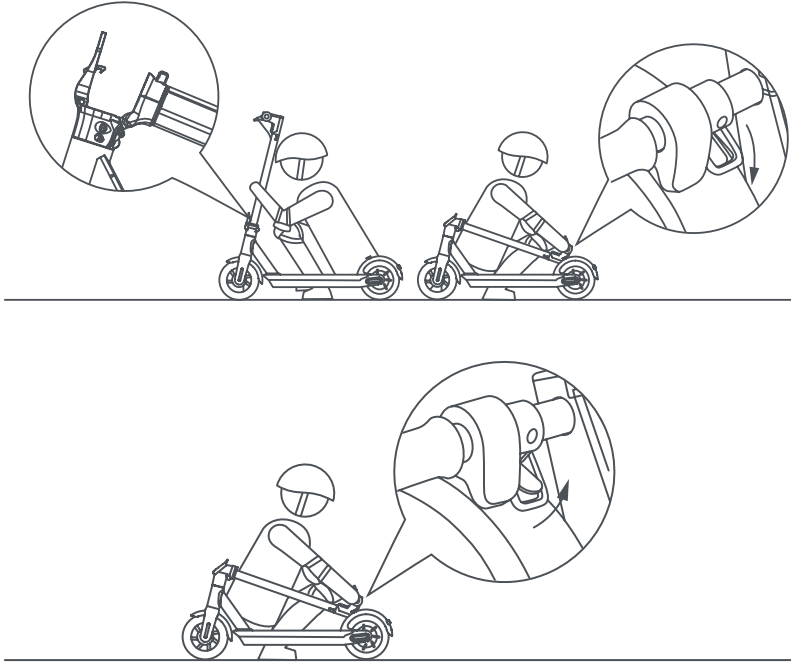

Stellen Sie sicher, dass der Elektroroller ausgeschaltet ist. Halten Sie die Lenkerstange mit der Hand fest, ziehen Sie dann den Hebel und richten Sie den Lenkerhaken mit dem Haken am Trittbrett aus.

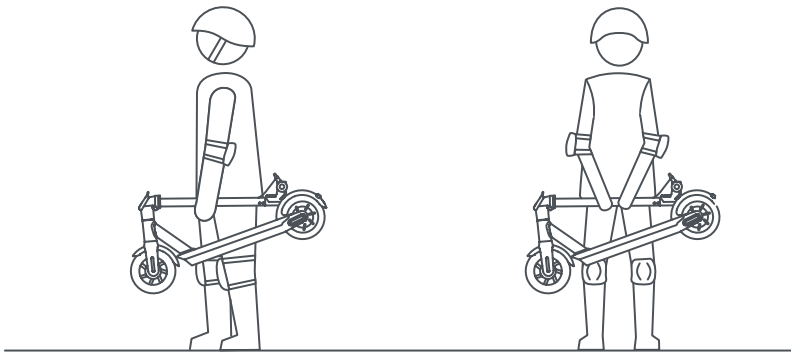

Klappen und halten Sie die Lenkerstange mit einer oder beiden Händen.



## 8. Akku laden und aktivieren



### HINWEIS

Beim Auspacken ist das Gerät bereits aufgeladen; Es wird jedoch empfohlen, vor dem ersten Gebrauch 5 bis 6 Stunden lang aufzuladen.

Es wird auch empfohlen, nach jedem Gebrauch und vor der Lagerung aufzuladen.

Lassen Sie das Fahrzeug nicht vollständig entladen, um eine Beschädigung des Akkus zu vermeiden.



## 9. Bremse einstellen

### Bremshebel:

Die Position des Bremshebels kann bei Bedarf über Punkt A eingestellt werden (siehe Foto).

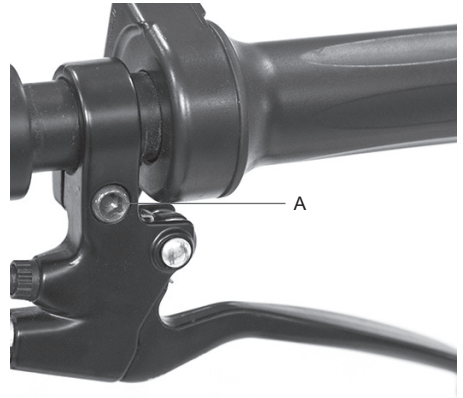

### Einstellung der Trommelbremse:

Lösen der Schraube ein (Punkt B)

Eine gute Einstellung versichert, dass sich das Rad leicht drehen kann und gleichzeitig das Fahrzeug beim Bremsen sofort stoppt.



## 10. Reichweite

Die maximale Reichweite hängt von mehreren Variablen ab:

**Bodenbeschaffenheit:** Die Reichweite ist bei Fahrten auf glatter Fahrbahn größer als bei Fahrten auf unebenen Straßen und Steigungen.

**Benutzergewicht:** Je schwerer der Benutzer, desto geringer die Reichweite.

**Temperatur:** Das Fahren des Rollers in einer sehr kalten oder heißen Umgebung beeinträchtigt die Reichweite.

**Geschwindigkeit und Fahrstil:** Leichtgängiges Fahren mit konstanter Geschwindigkeit erweitert die Reichweite. Beschleunigung und aggressives Manövrieren reduzieren die Reichweite. Niedrigere Geschwindigkeit verlängert die Reichweite.

**Wartung:** Rechtzeitiges Aufladen und richtige Wartung erhöhen die Reichweite.

## 11. Lagerung und Reinigung

Laden Sie den Roller zu 50% bis 60% auf, bevor Sie ihn außerhalb der Saison oder für längere Zeit lagern. Laden Sie ihn alle 2–3 Monate auf 50–60% auf. Bei nicht täglichem Gebrauch wird empfohlen, den Roller bei 15–25°C zu lagern. Setzen Sie den Roller keinen niedrigen (unter 0°C) und hohen (über 40°C) Temperaturen aus. Vermeiden Sie es, ihn im Freien zu lassen, da er nicht wasserbeständig ist.

Wenn der Roller verschmutzt ist, reinigen Sie ihn mit einem feuchten Tuch. Stellen Sie vor der Reinigung sicher, dass der Elektroroller ausgeschaltet ist und decken Sie den Ladeanschluss ab, um Schäden an den elektronischen Komponenten zu vermeiden. Verwenden Sie keinen Alkohol, Gas, Kerosin oder andere ätzende und flüchtige chemische Lösungsmittel. Dies kann sowohl das Aussehen als auch die innere Struktur des Elektrorollers beschädigen. Zum Reinigen keine Druckwasserpistolen oder fließendes Wasser verwenden. Der Elektroroller ist nicht wasserdicht.

Setzen Sie es nicht Regen oder Wasser aus und tauchen Sie ihn zum Waschen nicht in Wasser.

## 12. Allgemeine Warnungen

- Überprüfen Sie vor jedem Gebrauch Bremsen, Druck (36 PSI), Zustand der Räder und des Beschleunigers. Wenn Sie ungewöhnliche Geräusche oder Anomalien bemerken, verwenden Sie das Produkt nicht und wenden Sie sich an den technischen Kundendienst Ihres Händlers.
- Der Roller sollte in keiner Weise verändert werden; dies könnte seine Effizienz verändern oder seine Struktur beschädigen und Probleme verursachen.
- Schalten Sie das Produkt unbedingt aus, bevor Sie es abstellen.
- Fahren Sie das Fahrzeug nicht bei Regen, Schnee oder Nebel.
- Stellen Sie sicher, dass die elektrischen Komponenten des Fahrzeugs nicht mit Wasser oder anderen Flüssigkeiten in Berührung kommen.
- Vermeiden Sie Fahrten in der Nähe von Flüssen oder Seen.
- Beaufsichtigen Sie Kinder, um sicherzustellen, dass sie nicht mit dem Produkt spielen. Strenge Aufsicht ist erforderlich, wenn das Produkt von oder in der Nähe von Kindern verwendet wird.
- Für Informationen, technische Unterstützung und Unterstützung wenden Sie sich an Ihren Händler.

### **Hinweise zum Fahrverhalten**

- Verwenden Sie während der Fahrt mit dem Roller nicht das Telefon und hören Sie keine Musik.
- Fahren Sie nur, wenn genügend Licht vorhanden ist, um sicher zu fahren. Denken Sie bei ungünstigen Lichtverhältnissen daran, die Rollerbeleuchtung einzuschalten und eine reflektierende Jacke zu tragen.
- Greifen Sie beim Fahren immer mit beiden Händen den Lenker.
- Fahren Sie immer sicher und bequem mit beiden Füßen auf dem Trittbrett.
- Lassen Sie sich beim Fahren nicht ablenken und schauen Sie immer nach vorne.
- Fahren Sie immer mit einer Geschwindigkeit, mit der Sie sicher bremsen können.
- Beginnen Sie frühzeitig zu bremsen, damit Sie Hindernissen, Kurven und Bereichen mit unebenem Untergrund ausweichen können. Denken Sie daran, den Beschleuniger vor dem Bremsen loszulassen
- Kommen Sie nicht mit anderen Fahrern um die Wette.
- Halten Sie einen Mindestsicherheitsabstand von 5 m zu anderen Fahrzeugen ein.

## 13. Configurazione app

Was können Sie mit der Aprilia Smart Movement-App tun?

- Fahrmodus einstellen (ECO, DRIVE, SPORT)
- Stellen Sie die Maßeinheit für die Geschwindigkeit ein (km/mph)
- Aktivieren Sie den Zero-Start-Modus
- Stellen Sie die Cruise Control-Funktion ein
- Zeigen Sie die gefahrenen Teil- und Gesamtkilometer an
- Zeigen Sie den verbleibenden Akkustand an
- Fahrgeschwindigkeit anzeigen
- Legen Sie den Namen des Elektrorollers fest
- Schalten Sie die Lichter ON/OFF
- Stellen Sie die Motorblockfunktion ein
- Sprache einstellen
- Sehen Sie sich die letzte bekannte Position Ihres Aprilia Smart Movement-Fahrzeugs an

Greifen Sie auf den App Store zu, um die Aprilia Smart Movement App herunterzuladen und zu installieren



1. Laden Sie die App auf Ihr Smartphone herunter;
2. Schalten Sie den Elektroroller ein und aktivieren Sie Bluetooth auf dem Smartphone;
3. App starten und einloggen\*, Smartphone im Umkreis von 1-2 Metern per Bluetooth mit dem Elektroroller verbinden;

\*Wenn Sie diese App zum ersten Mal verwenden, registrieren Sie sich, indem Sie eine der folgenden Optionen auswählen

- 1) Melden Sie sich bei Google an
- 2) Melden Sie sich bei Apple an
- 3) Registrieren Sie sich mit Ihrer E-Mail Adresse

Die Bedieneroberfläche der App sieht wie folgt aus:

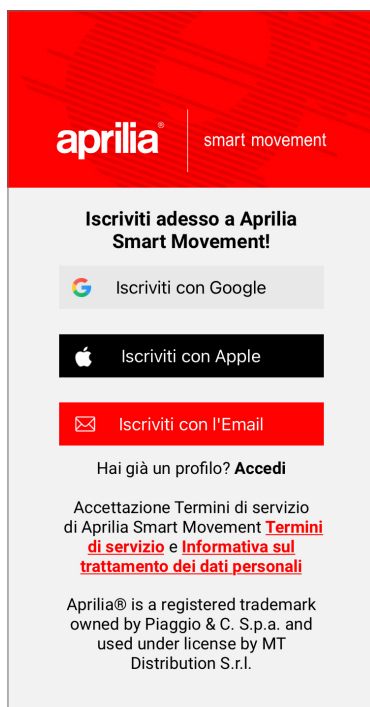

Die Bedieneroberfläche der App mit dem dazugehörigen Elektroroller sieht wie folgt aus:

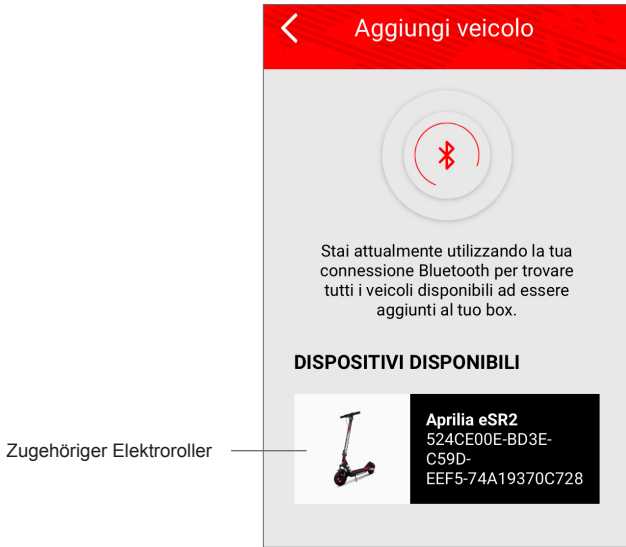

Haupt-Bedieneroberfläche

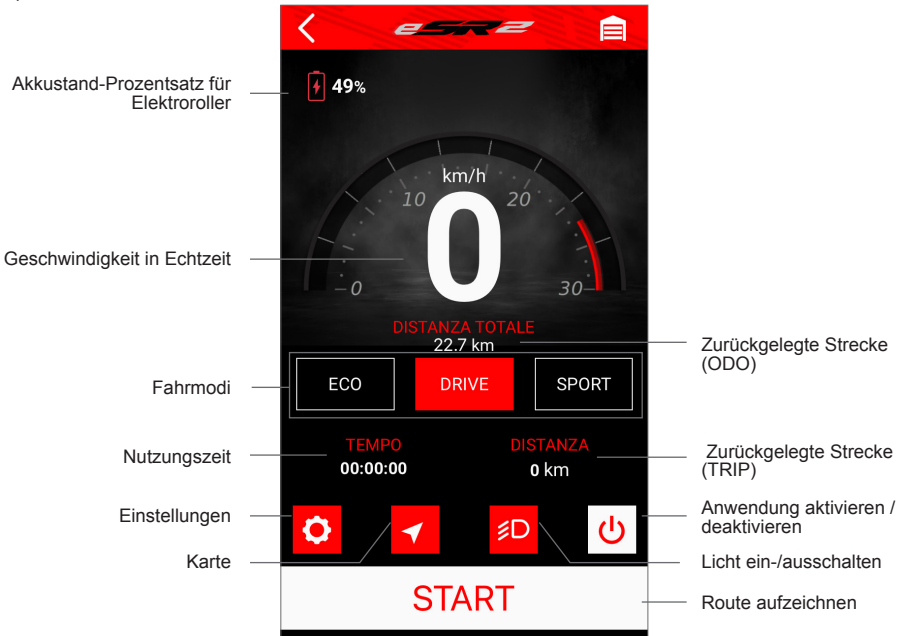

## Zugehörige Elektroroller-Einstellungsschnittstelle

Label	Setting	Description
Benutzerprofil	Profilo nomecognome@gmail.com	
App-Sprache	Lingua Italiano	
Name des Elektrorollers	Nome del veicolo Aprilia eSR2	
Geschwindigkeit	Velocità km/h	
ON/OFF Cruise Control	Cruise Control ATTIVO	
ON/OFF-Modus Zero Start	Zero Start DISABILITATO	
	Blocco del motore DISABILITATO	ON/OFF Motorschloss
	About...	Information
	Richiesta di supporto	Supportanfrage über Whatsapp
	Privacy	Lesen Sie die Datenschut- zerklärung
	Termini e condizioni d'utilizzo	Lesen Sie die Bedingungen und Nutzungsbedingungen
	Cancella account	Benutzerprofil löschen
	Disconnetti	Benutzerprofil abmelden

### Informationen zum Thema „Cruise Control“

Aktivieren Sie die Funktion „Cruise Control“ in der App, halten Sie den Elektroroller auf konstanter Geschwindigkeit (> 8 km/h) und halten Sie den Gashebel einige Sekunden lang gedrückt. Ein akustisches Signal zeigt an, dass „Cruise Control“ aktiv ist, so dass Sie den Gashebel nicht gedrückt halten müssen. Drücken Sie den Gashebel oder Bremshebel erneut, um die Funktion zu deaktivieren.

### Informationen zum Modus „Zero Start“:

Der Zero Start Modus ermöglicht, falls aktiviert, das Starten des Elektrorollers durch Betätigen des Gashebels, ohne mit den Füßen abstoßen zu müssen und eine Geschwindigkeit von 3 km/h zu erreichen.



## 14. Fahren lernen

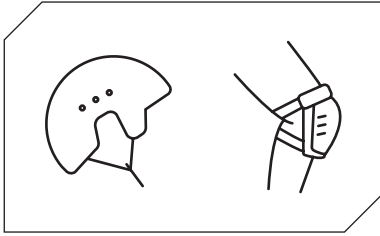

Befolgen Sie die Sicherheitshinweise, bevor Sie mit dem Roller fahren.

Verwenden Sie zugelassene Ausrüstung wie Helme und Knieschützer.

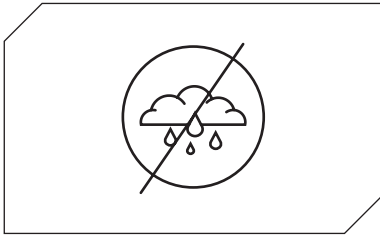

Verwenden Sie den Elektroroller nicht bei Regen.

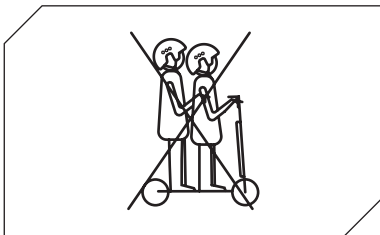

Der Elektroroller kann nicht von mehreren Personen gleichzeitig benutzt werden.

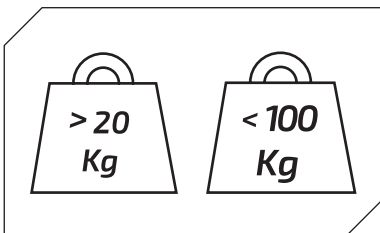

Mindestgewicht auf dem Elektroroller: 20 kg.

Maximal zulässiges Gewicht auf dem Elektroroller: 100 kg.

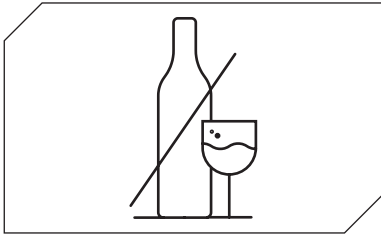

Fahren Sie nicht mit dem Elektroroller, wenn Sie Alkohol getrunken und/oder Medikamente eingenommen haben.



Verwenden Sie während der Fahrt mit dem Roller nicht das Telefon und hören Sie keine Musik.

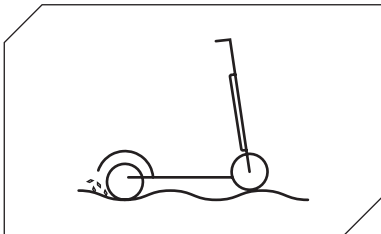

Verwenden Sie den Elektroroller nicht in Gefahrenbereichen, in der Nähe von brennbaren und/oder explosiven Stoffen, Flüssigkeiten und/oder Schmutz.

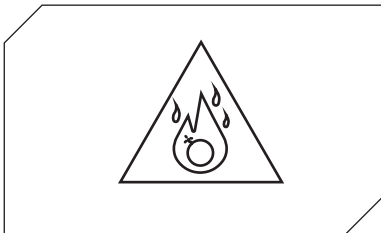

Non utilizzare il monopattino elettrico in zone pericolose, in presenza di sostanze infiammabili e/o esplosive, liquidi e/o sporco.

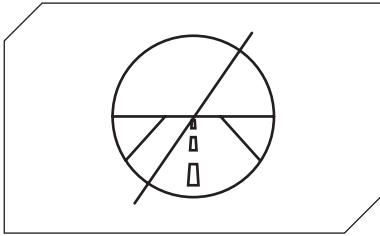

Dieser Elektroroller ist nicht für das Fahren auf Straßen und Autobahnen ausgelegt. Informieren Sie sich in der in Ihrer Gemeinde geltenden Gesetzesverordnung darüber, wo das Fahren von Elektrorollern erlaubt ist.

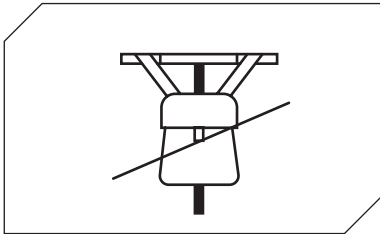

Positionieren Sie keine schweren Gegenstände auf den Lenker.

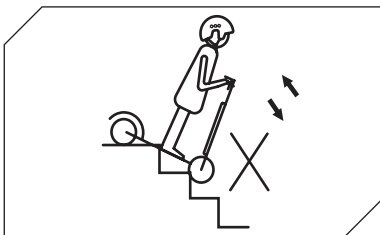

Vermeiden Sie es, mit dem Elektroroller Treppen hoch oder runter zu gehen.

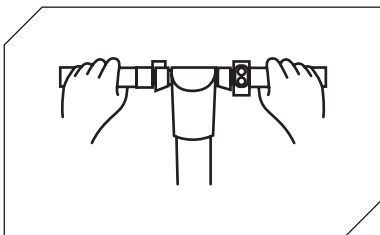

Fahren Sie immer mit beiden Händen am Lenker.

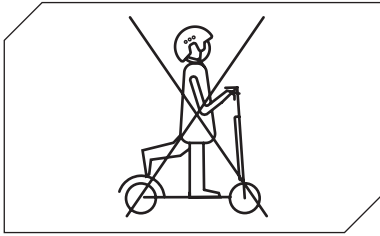

Fahren Sie auf dem Elektroroller nicht nur mit einem Fuß auf dem Trittbrett.

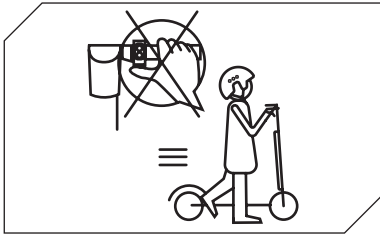

Betaetigen Sie beim Gehen mit dem Elektroroller nicht den Gashebel.



Fahren Sie mit dem Elektroroller nicht in Pfützen oder auf nassen Oberflächen.

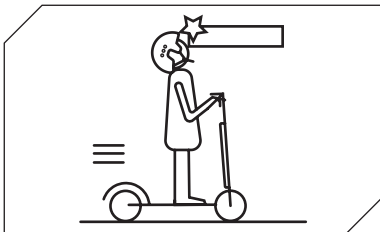

Achten Sie beim Unterfahren von Vordächern, Türen und dergleichen auf Ihren Kopf.

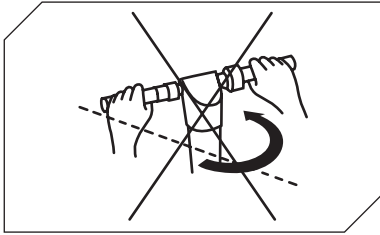

Beim Fahren mit der höchstzulässigen Geschwindigkeit den Lenker nicht abrupt drehen.

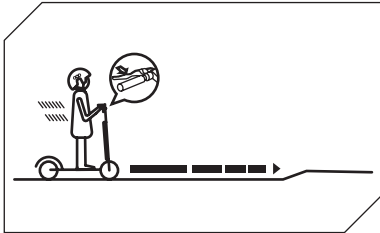

Beginnen Sie frühzeitig zu bremsen, damit Sie Hindernissen, Kurven und Bereichen mit unebenem Untergrund ausweichen können. Denken Sie daran, den Beschleuniger vor dem Bremsen loszulassen.

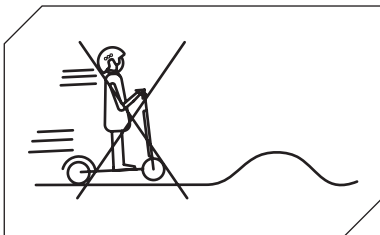

Fahren Sie auf Hindernissen wie Stufen, Rändern oder Unebenheiten nicht mit der höchsten zulässigen Geschwindigkeit.



Schlagen Sie mit den Rädern nicht auf Hindernisse.

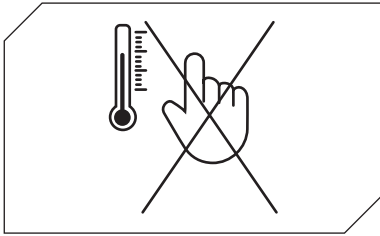

Berühren Sie den Motor nicht unmittelbar nach der Fahrt, er könnte sehr heiß werden.

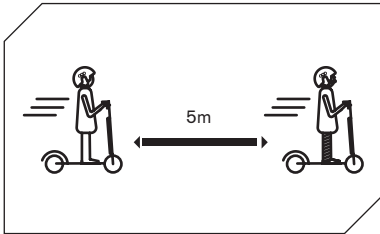

Halten Sie einen Mindestsicherheitsabstand von 5 m zu anderen Fahrzeugen ein.

## 15. Akku (Warnungen)

Stellen Sie sicher, dass Roller, Ladegerät und Ladeanschluss trocken sind.

Wenn der Roller vollständig aufgeladen ist, wechselt die LED-Leuchte am Ladegerät von Rot (Laden) auf Grün (Laden abgeschlossen).

Verwenden Sie nur das Original-Ladegerät. Andere Ladegeräte beschädigen das Gerät und bergen andere potenzielle Risiken.

Der Roller sollte nicht für längere Zeit aufgeladen werden. Ein Überladen verkürzt die Batterielebensdauer und kann andere potenzielle Risiken verursachen.

Laden Sie den Roller in einer trockenen Umgebung, entfernt von brennbaren Materialien, auf (z. B. Materialien, die in Flammen aufgehen können), vorzugsweise bei einer Innentemperatur von 15–25 °C, jedoch nie unter 0 °C oder über + 40 °C.

Nicht in direkter Sonneneinstrahlung oder in der Nähe eines Feuers aufladen.

Laden Sie den Scooter nicht unmittelbar nach dem Gebrauch auf. Lassen Sie den Roller eine Stunde lang abkühlen, bevor Sie ihn aufladen.

Lassen Sie den Elektroroller während des Ladevorgangs niemals unbeaufsichtigt. Überhitzungsgefahr! Verbinden Sie die DC-Ladebuchse niemals mit Metallgegenständen.

Lesen Sie die obigen Abschnitte zum Laden und Lagern, um sicherzustellen, dass Sie den Akku richtig pflegen und handhaben. Halten Sie den Roller von offenen Flammen oder anderen Wärmequellen fern, um eine Überhitzung des Akkus zu vermeiden. Lassen Sie den Roller keinen Temperaturen unter dem Gefrierpunkt ausgesetzt. Sowohl übermäßige Hitze als auch starke Kälte können den Akku entladen.

Vermeiden Sie eine vollständige Entladung des Akkus.

Am besten laden Sie den Akku auf, solange noch etwas Ladung vorhanden ist. Dies verlängert die Lebensdauer der Batterie. Wenn die Ladung zu niedrig ist, ist es nicht möglich, normal zu fahren. Dies kann dazu führen, dass der Fahrer die Kontrolle verliert oder stürzt.

Stellen Sie sicher, dass der Akku in regelmäßigen Abständen geladen wird, auch wenn Sie den Elektroroller längere Zeit nicht benutzen. Dadurch wird eine Beschädigung des Akkus durch Unterspannung über einen längeren Zeitraum verhindert.

### **Vorsichtsmaßnahmen für den Akku:**

Der Akku besteht aus Lithium-Ionen-Zellen und chemischen Elementen, die gesundheits- und umweltgefährdend sind. Verwenden Sie den Roller nicht, wenn er Gerüche, Substanzen oder übermäßige Hitze abgibt. Entsorgen Sie den Elektroroller oder die Batterie nicht im Hausmüll. Der Endverbraucher ist für die Entsorgung von Elektro- und Elektronikgeräten sowie Batterien unter Einhaltung aller geltenden Vorschriften verantwortlich.

### **Was man vermeiden sollte:**

Öffnen oder Zerlegen des Akkus, Schlagen, Werfen oder Durchstechen des Akkus oder Ankleben von Gegenständen am Akku. Berühren von aus dem Akku austretenden Substanzen, da diese gefährliche Stoffe enthalten. Zulassen, dass Kinder oder Haustiere den Akku berühren.

Überladen, zu starkes Entladen oder Kurzschließen des Akkus. Eintauchen oder Aussetzen des Akkus in Wasser oder andere Flüssigkeiten. Setzen Sie den Akku übermäßiger Hitze oder Kälte aus.

Den Akku einer Umgebung mit explosiven Gasen oder Flammen aussetzen.

Den Akku im Regen oder direkter Sonneneinstrahlung oder in einem heißen Auto in direkter Sonneneinstrahlung lagern. Akku wieder zusammenbauen oder einbauen.

Tragen oder Aufbewahren des Akkus zusammen mit Metallgegenständen wie Haarnadeln, Halsketten usw. Fahren des Elektrorollers während des Ladevorgangs.

Verwendung eines anderen Ladegeräts als das Original.

## **16. Verantwortung**

Der Benutzer muss den Elektroroller mit größter Sorgfalt und unter vollständiger Einhaltung der Straßenverkehrsordnung und aller einschlägigen Vorschriften des Verkehrslandes benutzen.

Der Fahrer ist außerdem verpflichtet, den Elektroroller sauber und in einwandfreiem Zustand zu halten und zu warten, die unter seiner Verantwortung stehenden Sicherheitskontrollen, wie im Abschnitt Warnungen und Empfehlungen beschrieben, sorgfältig durchzuführen und alle Dokumentationen zur Wartung des Elektrorollers aufzubewahren.

Der Fahrer muss die atmosphärischen Bedingungen, die die Verwendung des Elektrorollers gefährlich machen könnten, sorgfältig beurteilen. Zu diesem Zweck empfehlen wir, bei widrigen Wetterbedingungen und/oder bei starkem Verkehr die Geschwindigkeit zu mäßigen und einen ausreichenden Bremsweg einzuhalten.

Bei Fehlfunktionen des Produkts aus Gründen, die nicht auf ein falsches Fahrverhalten zurückzuführen sind, wenden Sie sich bitte an das Support-Center auf der Website **[www.apriliasmartmovement.it](http://www.apriliasmartmovement.it)**

„MT Distribution haftet nicht und ist in keinem Falle verantwortlich für Sach- oder Personenschäden, wenn:

- das Produkt unsachgemäß gehandhabt oder verwendet wird;
- das Produkt oder einige seiner Bauteile nach dem Kauf geändert oder manipuliert werden.“



# 17. Tägliche Wartung und Pflege

## Reinigung und Lagerung

- Wenn sich Flecken auf dem Rollerkörper befinden, wischen Sie diese mit einem feuchten Tuch ab. Wenn Flecken bestehen bleiben, tragen Sie Zahnpasta auf, bürsten Sie mit einer Zahnbürste und wischen Sie sie mit einem feuchten Tuch ab. Wenn Kratzer auf den Kunststoffteilen vorhanden sind, verwenden Sie Sandpapier oder ein anderes abrasives Material, um diese zu entfernen. Anmerkungen: Reinigen Sie den Roller nicht mit Alkohol, Benzin, Kerosin oder anderen ätzenden und flüchtigen chemischen Lösungsmitteln, um ernsthafte Schäden zu vermeiden. Waschen Sie den Scooter nicht mit Hochdruckwasserstrahlen. Stellen Sie bei der Reinigung sicher, dass der Roller ausgeschaltet, das Ladekabel abgezogen und die Gummikappe geschlossen ist, da ein Wasserleck einen Stromschlag oder andere ernsthafte Probleme verursachen kann. Wenn der Roller nicht verwendet wird, lagern Sie ihn an einem kühlen, trockenen Ort im Haus. Lagern Sie ihn nicht über einen längeren Zeitraum im Freien. Übermäßige Sonneneinstrahlung, Überhitzung und übermäßige Kälte beschleunigen die Reifenalterung und beeinträchtigen die Lebensdauer des Rollers und des Akkus.

- Überprüfen Sie die Bremsen und kontrollieren Sie, ob sie richtig eingestellt sind.

- Schrauben allgemein prüfen

1. Verwenden Sie keine Akkus anderer Modelle oder Marken, da diese ein Sicherheitsrisiko darstellen können.

2. Das Produkt nicht zerlegen, zerquetschen oder durchstechen. Berühren Sie nicht die Akkukontakte. Das Außengehäuse nicht zerlegen oder durchstechen. Vermeiden Sie den Kontakt des Produkts mit Wasser und Feuer und setzen Sie es keinen Temperaturen über 50°C aus (einschließlich Wärmequellen wie Öfen, Heizungen usw.). Vermeiden Sie den Kontakt zwischen Metallgegenständen und Akkukontakten, um Kurzschlüsse, Körperverletzung oder Tod zu vermeiden.

3. In den Akku eindringendes Wasser kann zu Schäden an den internen Schaltkreisen und zur Brand- oder Explosionsgefahr führen. Wenn Zweifel bestehen, dass Wasser in den Akku eingedrungen ist, verwenden Sie den Akku nicht mehr und geben Sie ihn zur Überprüfung an den Kundendienst Ihres Händlers zurück.

4. Verwenden Sie nur das Originalladegerät, um mögliche Schäden oder Brände zu vermeiden.

5. Die unsachgemäße Entsorgung gebrauchter Akkus belastet die Umwelt stark. Befolgen Sie die örtlichen Vorschriften zur Akkuentorgung. Befolgen Sie die Entsorgungsvorschriften für Akkus, um die Umwelt zu schützen.

6. Laden Sie den Akku nach jedem Gebrauch vollständig auf, um seine Nutzungsdauer zu verlängern. Lagern Sie den Akku nicht in einer Umgebung, in der die Temperatur über 50°C oder unter -20°C liegt (lassen Sie beispielsweise den Roller oder den Akku nicht für längere Zeit in einem Auto unter direkter Sonneneinstrahlung). Werfen Sie den Akku nicht ins Feuer, da dies zu Fehlfunktionen, Überhitzung und sogar einem Brand führen kann. Wenn Sie den Roller länger als 30 Tage nicht benutzen möchten, laden Sie den Akku auf 50/60 % auf und lagern Sie ihn an einem trockenen und kühlen Ort. Denken Sie daran, ihn alle 60 Tage aufzuladen, um ihn vor Schäden zu schützen, die von der eingeschränkten Garantie ausgeschlossen sind. Laden Sie den Akku immer auf, bevor er leer ist, um seine Nutzungsdauer zu verlängern.

**Hinweis:** Nach dem vollständigen Aufladen bleibt der Akku 120–180 Tage lang aufgeladen.

Schäden, die durch längeres Nichtaufladen des Akkus verursacht werden, sind irreversibel und fallen nicht unter die eingeschränkte Garantie. Sobald der Schaden aufgetreten ist, kann der Akku nicht wieder aufgeladen werden (der Akku darf nicht von unqualifiziertem Personal demontiert werden, da dies zu Stromschlägen, Kurzschlüssen oder sogar größeren Sicherheitsvorfällen führen kann).

# 18. Datenblatt

## Allgemeine Informationen

Rahmen	Aluminium
Geschwindigkeit	L1: <= 6km/h   L2:<= 20km/h   L3: <= 25km/h (max. Geschw.)*
Max. Steigung	16% (vorbehaltlich Abweichungen je nach Fahrergewicht, Straßenzustand und Temperatur)
Bremsen	Elektronische Scheibenbremsen vorne und hinten
Motor	350W
Reifen	10" schlauchlose Vorder- und Hinterreifen
Protezione bassa tensione	31V
Unterspannungsschutz Strombegrenzung	17A
Motortyp	Bürstenlos
Maximale Belastung	100kg
Conducente	Ab 14 Jahren mit Verwendung von Helm und Schutzkleidung**. Überprüfen Sie die aktuelle Gesetzgebung in Ihrem Land
Betriebstemperatur.	-5°C / 40°C
Schutzniveau	IPX4
Ladezeit	Ungefähr 5/6 Stunden
Autonomie	Bis zu 25 km (vorbehaltlich Abweichungen je nach Fahrergewicht, Straßenzustand und Temperatur)

\* In der Schweiz beträgt die zulässige Geschwindigkeit nach geltender Gesetzgebung 6-15-20km/h.

\*\* In Italien unterliegt die Sachlage derzeit dem Gesetz L 27.12.2019 Nr. 160

## Elektrische Anlage

Motor	350W Bürstenlos
Bremse	hintere elektronische
Display	Bremse, LED-
Akku	36V 8.0Ah 288Wh
Beleuchtung	LED-Beleuchtung vorne und hinten
Ladegerät	EU-Standard-Batterieladegerät DC 2.1, 42V 1.5A

## Abmessungen und

Nettogewicht	16.5kg
Bruttogewicht	18.5kg
Produktabmessungen offen	1215 x 455 x 1185mm
Produktabmessungen geschlossen	1215x 455 x 550mm
Verpackungsabmessungen	1230 x 170 x 600mm

## 19. Fehlerbehebung

Durchzuführende Prüfungen:

- Prüfen Sie nach einem Sturz, ob der Gashebel richtig funktioniert. Beschleunigen und verlangsamen Sie dazu mehrmals.
- Überprüfen Sie von Zeit zu Zeit, ob die Bremsen richtig funktionieren. Bewegen Sie dazu das Fahrzeug. Schieben Sie es von Hand und bremsen Sie plötzlich, um sicherzustellen, dass es auf Befehle reagiert.
- Prüfen Sie, ob alle Fahrzeugkomponenten vorhanden und sicher befestigt sind.
- Reifenverschleiß und -druck prüfen.
- Prüfen Sie den Verschleiß der Bremsen und Kabel.

Fehler	Ursache	Lösung
Der Motor läuft nicht	Der Akku ist nicht angeschlossen	Überprüfen Sie die Anschlüsse
	Der Akku ist leer	Laden Sie den Akku auf
	Elektrisches Problem	Fordern Sie technische Unterstützung von Ihrem Händler an
Das Hinterrad dreht sich nicht	Bremsproblem	Stellen Sie die Bremsen ein
Der Motor stoppt während er läuft	Überhitzung des Motors	Lassen Sie den Gashebel los und warten Sie, bis das Fahrzeug abgekühlt ist
Nach dem Aufladen schaltet sich das Fahrzeug ausschaltet aus	Akku beschädigt	Fordern Sie technische Unterstützung von Ihrem Händler an
Das Fahrzeug stoppt während der Fahrt plötzlich	Beschädigte Stromkabel und Bedienelemente	Fordern Sie technische Unterstützung von Ihrem Händler an
Der Akku wird nicht geladen oder der Roller lässt sich nicht einschalten	Anschlussprobleme	Fordern Sie technische Unterstützung von Ihrem Händler an
	Beschädigter/leerer Akku	Fordern Sie technische Unterstützung von Ihrem Händler an
	Probleme mit dem Ladegerät	Ersetzen Sie das Ladegerät

## 20. Fehlercodetabelle

Fehlercode	Anzeigen
E.1	Motorstörung
E.2	MOS-Störung
E.3	Bremsstörung
E.4	Beschleunigerstörung
E.5	Niederspannungsschutz
E.6	Kommunikationsfehler zwischen Controller und Display
E.7	Überspannungsschutz
E.8	Fehlfunktion des OP-Controllers



**Entsorgung von Elektro- oder Elektronikgeräten am Ende ihrer Lebensdauer (gültig in allen Ländern der Europäischen Union und in anderen europäischen Systemen mit getrennten Sammelsystemen)**

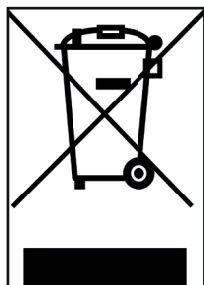

Dieses Symbol auf dem Produkt oder auf der Verpackung weist darauf hin, dass das Produkt nicht als normaler Hausmüll zu betrachten ist, sondern an einer geeigneten Sammelstelle für das Recycling von Elektro- und Elektronikgeräten (WEEE) abgegeben werden sollte.

Indem Sie sicherstellen, dass dieses Produkt ordnungsgemäß entsorgt wird, tragen Sie dazu bei, potenzielle negative Folgen für die Umwelt und die menschliche Gesundheit zu vermeiden, die andernfalls durch unsachgemäße Entsorgung verursacht werden könnten.

Das Recycling von Materialien hilft, natürliche Ressourcen zu schonen.

Ausführlichere Informationen zur Entsorgung und zum Recycling dieses Produkts erhalten Sie von Ihrem örtlichen Abfallentsorgungsdienst oder der Verkaufsstelle, bei der Sie es gekauft haben.

Insbesondere dürfen Verbraucher Elektro- und Elektronik-Altgeräte (WEEE) nicht als Siedlungsabfall entsorgen, sondern müssen diese Art von Abfällen getrennt auf zwei Arten entsorgen:

- 1) Bei kommunalen Sammelstellen (auch Öko-Stellplätze, Öko-Inseln genannt), direkt oder über die Sammeldienste kommunaler Unternehmen, sofern diese vorhanden sind.
- 2) An Verkaufsstellen, die neue Elektro- und Elektronikgeräte verkaufen.

Hier können sehr kleine Elektro- und Elektronikaltgeräte (mit der längsten Seite weniger als 25 cm) kostenlos belassen werden, während größere im 1-zu-1-Verfahren belassen werden können, d. h. Sie können das alte Produkt belassen, wenn ein neues mit der gleichen Funktion gekauft wird.

Sollten Sie Elektro- oder Elektronikgeräte widerrechtlich entsorgen, können die Strafen der geltenden Umweltschutzgesetze verhängt werden (gilt nur für Italien).

Wenn Elektro- und Elektronik-Altgeräte Batterien oder Akkumulatoren enthalten, müssen diese entfernt und über eine gesonderte Abfallsammlung entsorgt werden.



**Entsorgung verbrauchter Batterien/Akkus (gilt in allen Ländern der Europäischen Union und in anderen europäischen Systemen mit getrenntem Sammelsystem)**

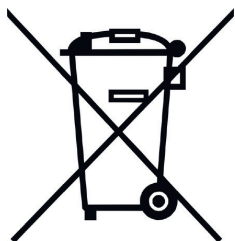

Dieses Symbol auf dem Produkt oder der Verpackung weist darauf hin, dass der Akku nicht als normaler Hausmüll zu betrachten ist. Bei einigen Batterietypen kann dieses Symbol in Kombination mit einem chemischen Symbol verwendet werden.

Die chemischen Symbole für Quecksilber (Hg) oder Blei (Pb) werden hinzugefügt, wenn die Batterie mehr als 0,0005 % Quecksilber oder 0,004 % Blei enthält.

Indem Sie sicherstellen, dass der Akku ordnungsgemäß entsorgt werden, tragen Sie dazu bei, mögliche negative Folgen für Umwelt und Gesundheit zu vermeiden, die andernfalls durch unsachgemäße Abfallbehandlung verursacht werden könnten. Materialrecycling trägt dazu bei, natürliche Ressourcen zu schonen. Wenn Produkte aus Sicherheits-, Leistungs- oder Datenschutzgründen eine feste Verbindung zu einer internen Batterie/Zelle erfordern, darf diese nur von qualifiziertem Servicepersonal ausgetauscht werden.

Geben Sie das Produkt am Ende seiner Lebensdauer an einer für die Entsorgung von Elektro- und Elektronikgeräten geeigneten Sammelstelle ab, damit auch die darin enthaltene Batterie ordnungsgemäß entsorgt wird.

Nähere Informationen zur Entsorgung der leeren Akkus oder des Produkts erhalten Sie von Ihrem örtlichen Entsorgungsdienst oder der Verkaufsstelle, bei der Sie das Produkt erworben haben.

In jedem Fall ist es erforderlich, den Akku und/oder das Produkt gemäß den im Land der Verwendung geltenden Vorschriften zu entsorgen.

## WARNUNG

Lesen Sie das Handbuch und die nachfolgenden Anweisungen vollständig, bevor Sie das Produkt verwenden.

Produktname: eSR2

Produktart: Elektroroller

Baujahr: 2021



Anmerkung:

- Verwenden Sie zum Aufladen dieses Elektrorollers NUR das mitgelieferte Ladegerät mit der Aufschrift
- HLT-180-4201500 mit folgender Ausgangsspannung: 41,5V–1,5A.
- Die Verwendung eines anderen Ladegerättyps kann das Produkt beschädigen oder andere potenzielle Risiken bergen.
- Lassen Sie das Produkt zum Laden niemals unbeaufsichtigt.
- Die Ladezeit des Produkts darf vier Stunden nicht überschreiten. Beenden Sie den Ladevorgang nach vier Stunden.
- Das Produkt sollte nur bei Temperaturen zwischen 0°C und 40°C geladen werden.
- Beim Aufladen bei niedrigeren oder höheren Temperaturen besteht die Gefahr, dass der Akku eine verringerte Leistung bietet, was eventuell zu Produkt- und Personenschäden führen kann.
- Das Produkt darf nur bei Temperaturen zwischen -10°C und 40°C verwendet werden.
- Beim Verwendung bei niedrigeren oder höheren Temperaturen besteht die Gefahr, dass der Akku eine verringerte Leistung bietet, was eventuell zu Produkt- und Personenschäden führen kann.
- Lagern Sie das Produkt bei Temperaturen zwischen 0°C und 35°C (die optimale Lagertemperatur beträgt 25°C)
- An einem trockenen und offenen Ort, fern von brennbaren Stoffen (d. h. jeglichen brennbaren Elementen) aufladen und lagern.
- Nicht im Sonnenlicht oder in der Nähe von offenen Flammen aufladen.
- Laden Sie das Produkt nicht sofort nach Gebrauch wieder auf. Lassen Sie das Produkt eine Stunde lang abkühlen, bevor Sie es aufladen.
- Wenn Sie für einen bestimmten Zeitraum abwesend sind, z. B. im Urlaub, und das Gerät einem Dritten anvertrauen, lassen Sie es partiell geladen (20–50% Ladung). Nicht vollständig aufgeladen.
- Das Produkt wird oft partiell geladen geliefert. Lassen Sie es in diesem Zustand, bis es einsatzbereit ist.





## Konformitätserklärung

M.T. Distribution S.r.l.

Indirizzo: Via Bargellino 10, 40012 Calderara di Reno (BO), Italia

Diese Konformitätserklärung wird in alleiniger Verantwortung des Herstellers ausgestellt

Produkt Name:	Aprilia
Modell:	eSR2
Bescheidung des Produkts:	Elektroroller

Entspricht den Anforderungen der Richtlinien des Rates zur Angleichung der Rechtsvorschriften der Mitgliedstaaten in Bezug auf:

2006/42/EG Maschinenrichtlinie

RED 2014/53/EU Funkanlagenrichtlinie

2014/30/EU Richtlinie zur elektromagnetischen Verträglichkeit 2014/35/EU

Niederspannungsrichtlinie Anwendbare harmonisierte(n) Norm(en):

EN 60335-1:2012+AC:2014+A11:2014+A13:2017

ETSI EN 301 489-1 V2.2.3:2019-11

ETSI EN 301 489-17 V3.2.4:2020-09

ETSI EN 300 328-1 V2.2.2:2019-07

EN IEC 61000-3-2:2019

EN 61000-6-3:2007+A1:2011

EN 61000-6-1:2019

EN IEC 61000-3-2:2019

EN 61000-3-3:2013+A1:2019

EN 62479:2010

Fabrikname: SICHUAN AEE AVIATION TECHNOLOGY CO., LTD.

Adresse der Fabrik: Room 812, enterprise service center, No.17, section 3, west section of Changjiang North Road, Linggang Economic Development Zone, Yibin City, SICHUAN, P.R.C

Datum: 25.06.2021

Technische Unterlagen sind bei der EU-Zentrale erhältlich

Erklärung Ort: Bologna, Italien

Vor-und Nachname: Alessandro Summa-

Position: CEO

MT DISTRIBUTION S.R.L

Via Bargellino 10, 40012, Calderara di Reno (BO), Italy autorisierte

Person: Alessandro Summa

Position: CEO

### ANMERKUNG:

Diese Konformitätserklärung gilt nur für Elektroroller, die in Ländern verkauft werden, die die Richtlinien zur CE-Kennzeichnung befolgen

Alessandro Summa

M.T. DISTRIBUTION SRL  
Via Bargellino, 10 b/c  
40012 CALDERARA DI RENO (BO)  
P. IVA: 01129840377  
CODICE FISCALE: 01129840377  
NOME COGNOME: QUALIFICA E  
TIMBRO AZIENDALE



hulajnoga elektryczna

## Instrukcja obsługi

Dziękujemy za wybranie naszego produktu.

Aby uzyskać informacje, wsparcie techniczne i pomoc, skontaktuj się ze sprzedawcą lub odwiedź witrynę [www.apriliasmartmovement.com](http://www.apriliasmartmovement.com)

1. Instrukcje bezpieczeństwa
2. Przewodnik szybkiego startu
3. Spis treści
4. Przegląd produktu
5. Informacje o sterowaniu/panel sterowania
6. Montaż i konfiguracja
7. Składanie i transport
8. Ładowanie i aktywacja baterii
9. Regulacja hamulców
10. Zasięg
11. Przechowywanie i czyszczenie
12. Ogólne ostrzeżenia
13. Konfiguracja aplikacji
14. Nauka jazdy
15. Akumulator (Ostrzeżenia)
16. Obowiązki
17. Konserwacja i codzienna pielęgnacja
18. Specyfikacja
19. Rozwiązywanie problemów
20. Tabela kodów błędów

# 1. Instrukcje bezpieczeństwa

Przed użyciem produktu prosimy o uważne przeczytanie poniższych instrukcji. Instrukcję należy zachować do wykorzystania w przyszłości lub dla nowych użytkowników.

- Firma nie ponosi żadnej odpowiedzialności za szkody wynikające z niewłaściwego użytkowania produktu lub nieprzestrzegania wskazówek zawartych w niniejszej instrukcji i przepisów drogowych.
- Hulajnoga elektryczna nie jest zabawką. Należy używać jej odpowiedzialnie, z troską i szacunkiem dla innych.
- Przed użyciem, należy zapoznać się z obowiązującymi, lokalnymi przepisami dotyczącymi korzystania z tego typu produktu i upewnić się, że produkt jest użytkowany z ich zachowaniem. Należy zawsze prowadzić pojazd odpowiedzialnie i zwracać uwagę na ludzi i przeszkody, aby uniknąć wypadków.
- Zawsze używać zalecanej odzieży ochronnej: rękawic antypoślizgowych, ochraniaczy na kolana i łokcie oraz kasku.
- Osoba prowadząca hulajnogę musi mieć możliwość łatwego postawienia obu stóp na ziemi, trzymając kierownicę na odpowiedniej wysokości.
- Pojazd należy zatrzymywać lub parkować na gładkiej, bezpiecznej powierzchni
- Maksymalna ładowność produktu to 100kg.
- Ten produkt nie może być używany przez więcej niż jedną osobę w tym samym czasie.
- Niewłaściwe użytkowanie produktu lub nieprzestrzeganie niniejszych instrukcji może spowodować poważne uszkodzenia.
- W przypadku wystąpienia problemów technicznych należy skontaktować się z Serwisem Pomocy Technicznej sprzedawcy.
- Nie należy samodzielnie demontować ani naprawiać produktu.
- Nie pozostawiać baterii w pobliżu ognia lub źródeł ciepła.
- Unikać stosowania używanych, uszkodzonych i/lub nieoryginalnych baterii.
- Nie siadać na hulajnodze ani podczas jazdy, ani podczas postoju.
- Jeśli użytkownik nie jest zaznajomiony z prowadzeniem tego typu pojazdu, zaleca się, aby przed pierwszym użytkowaniem, został on poinstruowany w na temat podstaw prowadzenia pojazdu przez osobę dorosłą, w zakresie następujących punktów:
  1. Przyśpieszanie
  2. Zwalnianie
  3. Hamowanie
  4. Podstawowe zasady jazdy

## 2. Przewodnik szybkiego startu

- Przy pierwszym użyciu, należy naładować baterię do 100%.
- Nacisnąć przycisk zasilania przez kilka sekund, aby uruchomić pojazd.
- Skontrolować wskaźnik baterii - jeśli bateria jest słaba, naładować ją przed użyciem (hulajnoga elektryczna jest urządzeniem wymagającym okresowego ładowania).
- Sprawdzić ciśnienie w oponach (36 PSI) - jeśli hulajnoga nie przejechała co najmniej 60% zakresu km lub nie osiągnęła maksymalnej prędkości w ciągu pierwszych 3 miesięcy użytkowania, prawdopodobnie z kół zeszło powietrze, dlatego należy przywrócić wskazane ciśnienie w oponach.
- Umieścić hulajnogę na płaskiej powierzchni.
- Położyć ręce na kierownicy. Wejść na podnóżek jedną nogą, a drugą delikatnie popchnij i przyspiesz.



Przyspieszenie jest aktywowane, gdy prędkość jazdy do przodu przekroczy 3 km/h.

**Ze względów bezpieczeństwa hulajnoga została wstępnie ustawiona tak, aby uniknąć startu z miejsca.**

- Gdy hulajnoga zacznie jechać, połóż obie stopy na podnóżku i naciśnij pedał przyspieszenia.
- Aby jechać dalej, pochyl ciało w kierunku jazdy podczas skręcania i powoli obracaj kierownicą.
- Aby zatrzymać hulajnogę, zwolnij pedał przyspieszenia i naciśnij hamulec elektroniczny lub dźwignię po lewej stronie kierownicy.
- Jeśli chcesz zejść z hulajnogi, najpierw całkowicie ją zatrzymaj. Próba zejścia z jadącej hulajnogi może skończyć się wypadkiem i spowodować obrażenia.
- Aby zmienić tryb prędkości, kliknij przycisk WŁ./WYŁ. (przycisk B w rozdziale 5).
- Podczas jazdy nocnej lub w nieoświetlonych miejscach, kliknij dwukrotnie przycisk WŁ./WYŁ., aby włączyć światła i załóż kamizelkę odblaskową.

Dla własnego bezpieczeństwa zaleca się noszenie kasku i osłon na kolana, aby zabezpieczyć się przed upadkami i urazami podczas nauki jazdy na hulajnodze.

Prowadzący hulajnogę ponosi wszelkie ryzyko związane z nienoszeniem kasku lub innego sprzętu ochronnego.

Należy zawsze przestrzegać przepisów kodeksu drogowego i norm mających zastosowanie dla ruchu rowerowego w kraju użytkownika.

### 3. Zawartość paczki

Zmontowana hulajnoga; kierownicę należy zamocować za pomocą odpowiednich śrub.



Paczka zawiera:

- 1x klucz imbusowy (3mm)
- 2x śruby M5
- 1x podkładki
- 1x ładowarka

## 4. Przegląd produktu



## 5. Informacje o sterowaniu/panel sterowania

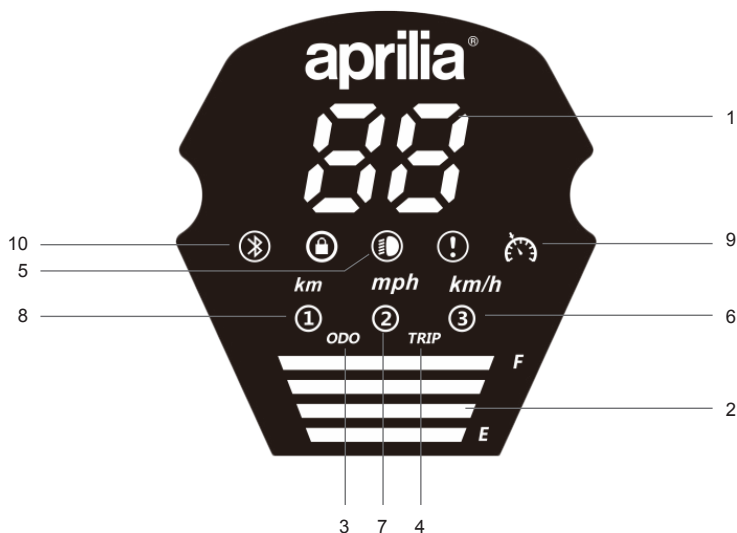

1. Prędkościomierz: wyświetla aktualną prędkość hulajnogi.
2. Poziom baterii: poziom naładowania baterii wskazywany jest przez 4 paski. Każdy pasek to około 25% stopnia pełnego naładowania.
3. ODO: drogomierz; wskazuje całkowitą, przebytą odległość.
4. TRIP: odległość pojedynczego przejazdu.
5. Przednie światła: Lampka kontrolna światła przedniego.
6. Tryb 3 - Wyświetlacz pokazuje cyfrę 3 (do 25km/h)
7. Tryb 2 - Wyświetlacz pokazuje cyfrę 2 (do 20km/h)
8. Tryb 1 - Wyświetlacz pokazuje cyfrę 1 (do 6km/h)
9. Tempomat: utrzymanie prędkości. Zostaje aktywowany po utrzymywaniu tej samej prędkości przez kilka sekund.
10. Bluetooth (zawsze WŁ.)



- Przycisk zasilania (B): przytrzymaj go przez kilka sekund, aby włączyć/wyłączyć hulajnogę.
- Akcelerator (A): użyj aby uruchomić skuter i przyspieszać.
- Hamulec (C): naciśnij i przytrzymaj, aby zahamować.
- Tryb: naciśnij jeden raz przycisk (B), aby wybrać tryb prędkości.
- Przednie i tylne światło: dwukrotnie naciśnij przycisk (B), aby włączyć oświetlenie. Gdy światła są włączone, naciśnij dwukrotnie przycisk (B), aby je wyłączyć.
- Szybko naciśnij 3 razy, aby przełączyć się z km/godz. na milę/godz.
- Szybko naciśnij 4 razy przycisk (B), aby przełączyć się z ODO na TRIP.

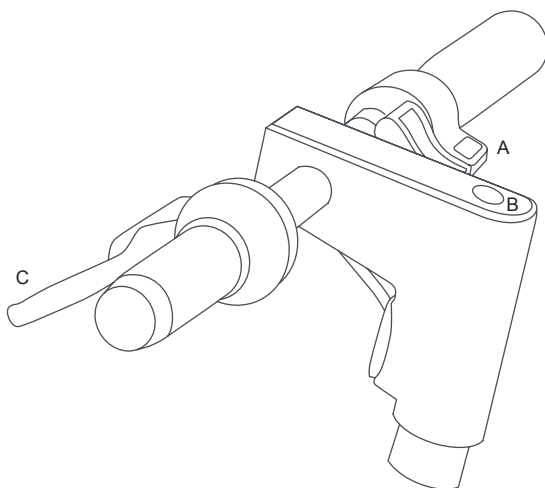

Przyspieszenie jest aktywowane, gdy prędkość jazdy do przodu przekroczy 3 km/h.

## 6. Montaż i konfiguracja



Pojazd jest dostarczany w stanie złożonym i ze zdjętą kierownicą.

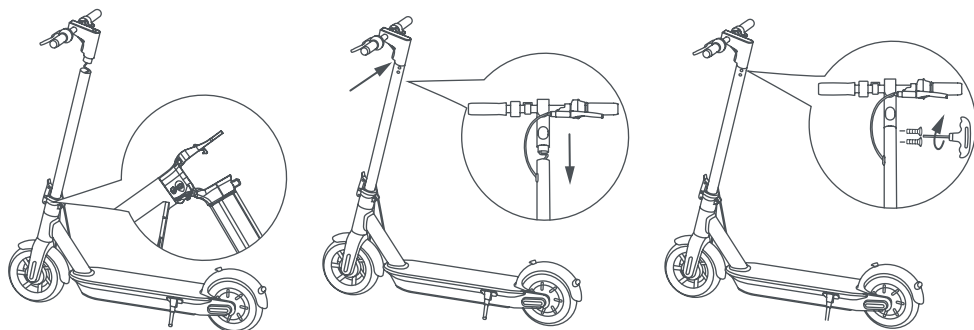

Kroki:

1. Otwórz podpórkę
2. Rozłóż rurę kierownicy i zabezpiecz ją hakiem blokującym
3. Zamontuj kierownicę na drążku (uważaj, aby nie przygnieść przewodów)
4. Włóż śruby w otwory znajdujące się pod panelem sterowania
5. Dokręć śruby dostarczonym kluczem imbusowym
6. Spróbuj włączyć/wyłączyć e-hulajnogę.
7. Naładuj baterię do 100%
8. Wyreguluj mechanizm składania\*\*
9. Wyreguluj układ hamulcowy (rozdział 9)
10. Sprawdź ciśnienie w oponach (36 PSI)\*

\* Jeśli hulajnoga nie przejechała co najmniej 60% zakresu km, lub nie osiągnęła maksymalnej prędkości w ciągu pierwszych 3 miesięcy użytkowania, prawdopodobnie z kół zeszło powietrze, dlatego należy przywrócić wskazane ciśnienie w oponach (36 PSI).

\*\* Jeśli drążek kierownicy jest poluzowany, można dokręcić śrubę na dźwigni systemu składania.

## 7. Składanie i transport

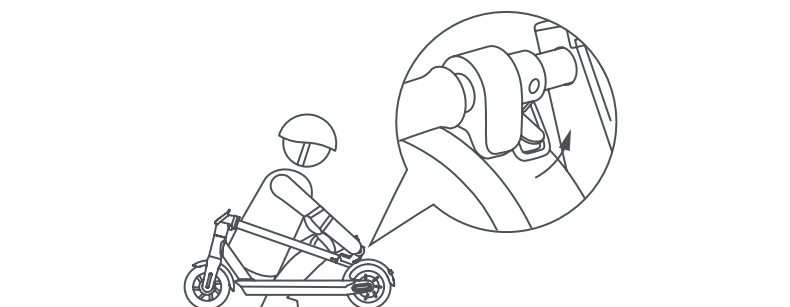
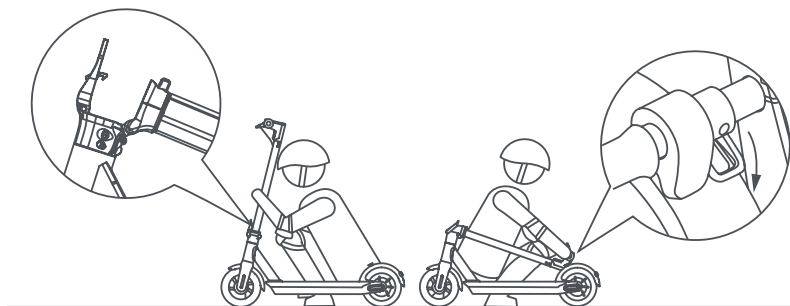

Upewnij się, że hulajnoga elektryczna została wyłączona. Przytrzymaj drążek kierownicy ręką, a następnie pociągnij za dźwignię i wyrównaj hak kierownicy z hakiem znajdującym się na podnóżku.

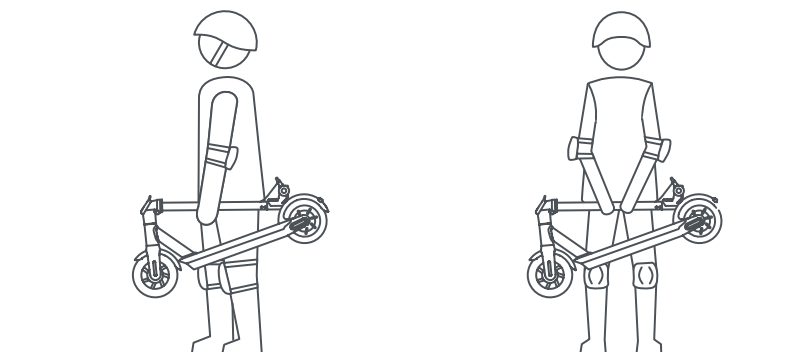

Złóż i przytrzymaj drążek kierownicy jedną lub obiema rękami.

## 8. Ładowanie i aktywacja baterii



Rozpakowane urządzenie jest już naładowane; zaleca się jednak ładowanie przez 5 do 6 godzin przed pierwszym użyciem.

Zaleca się również ładowanie hulajnogi po każdym użyciu i przed przechowywaniem.

Nie należy dopuścić do całkowitego rozładowania, aby uniknąć uszkodzenia akumulatora.



## 9. Regulacja hamulca

### Dźwignie hamulca:

W razie potrzeby położenie dźwigni hamulca można regulować w punkcie A (patrz zdjęcie).

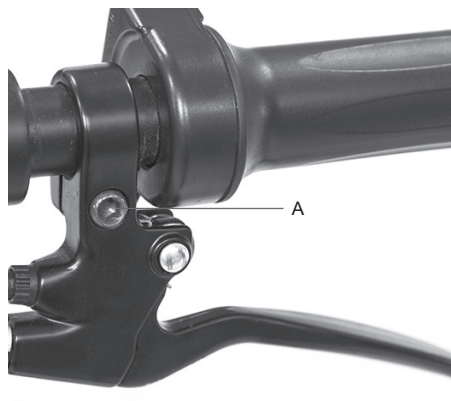

### Regulacja hamulca bębnowego:

Wyreguluj hamulec poprzez dokręcenie lub poluzowanie śruby (punkt B)

Prawidłowa regulacja gwarantuje swobodny obrót koła oraz natychmiastowe zatrzymanie pojazdu w przypadku hamowania.



## 10. Zasięg

Maksymalny zasięg zależy od kilku zmiennych:

Teren: zakres jest większy podczas jazdy po gładkiej nawierzchni niż przy nierównych drogach i pochyłościach.

Waga użytkownika: im cięższy użytkownik, tym bardziej zmniejsza się zasięg.

Temperatura: bardzo gorąca lub bardzo zimna temperatura otoczenia wpływa na zasięg.

Prędkość i styl jazdy: płynna jazda ze stałą prędkością zwiększa zasięg. Przyspieszanie i agresywne manewry zmniejszają zasięg. Jazda z niższą prędkością wydłuża zasięg.

Konserwacja: terminowe ładowanie i prawidłowa konserwacja zwiększają zasięg.

## 11. Przechowywanie i czyszczenie

Przed sezonowym przechowywaniem hulajnogi lub nieużywaniem jej przez dłuższy czas, akumulator należy naładować w 50–60%. Ładować do 50–60% co 2-3 miesiące. Jeśli hulajnoga nie jest używana codziennie, zaleca się przechowywanie w temperaturze od 15 do 25 °C. Nie wystawiać hulajnogi na działanie niskich (poniżej 0°C) i wysokich (powyżej 40°C) temperatur. Unikać pozostawiania pojazdu na zewnątrz, ponieważ nie jest wodoodporny.

Zabrudzenia czyścić wilgotną szmatką. Przed czyszczeniem należy upewnić się, że e-hulajnoga jest wyłączona a port ładowania zakryty, aby zapobiec uszkodzeniu elementów elektronicznych. Nie używać alkoholu, gazu, nafty ani innych żrących i lotnych rozpuszczalników chemicznych. Może to uszkodzić zarówno zewnętrzną powierzchnię, jak i wewnętrzne elementy hulajnogi. Do czyszczenia nie używać myjek ciśnieniowych ani bieżącej wody. Hulajnoga elektryczna nie jest wodoodporna.

Nie wystawiać pojazdu na działanie deszczu lub wody ani nie zanurzać go w wodzie w celu umycia.

## 12. Ogólne ostrzeżenia

- Przed każdym użyciem należy skontrolować hamulce, ciśnienie (36 PSI), stan kół i pedału przyspieszenia. Jeśli zauważysz nietypowe dźwięki lub jakiegokolwiek anomalie, nie używaj produktu lecz skontaktuj się z Serwisem Pomocy Technicznej Twojego sprzedawcy.
- Jakakolwiek modyfikacja hulajnogi nie jest dozwolona; może to zmienić wydajność urządzenia lub uszkodzić jego konstrukcję i spowodować problemy.
- Pamiętaj, aby wyłączyć hulajnogę przed zaparkowaniem.
- Nie prowadź pojazdu w deszczu, śniegu lub mgłę.
- Upewnij się, że elektryczne komponenty pojazdu nie mają kontaktu z wodą lub innymi płynami.
- Unikaj jazdy w pobliżu rzek lub jezior.
- Nadzoruj dzieci, aby upewnić się, że nie bawią się hulajnogą. Jeśli hulajnoga jest używana przez dzieci lub w ich pobliżu, konieczny jest ścisły nadzór.
- Aby uzyskać informacje, wsparcie techniczne i pomoc, skontaktuj się ze sprzedawcą.

### Instrukcje dotyczące stylu jazdy

- Podczas jazdy na hulajnodze nie używaj telefonu ani nie słuchaj muzyki.
- Prowadź pojazd tylko wtedy, gdy oświetlenie jest wystarczające do bezpiecznej jazdy. Jeśli jedziesz w niesprzyjających warunkach oświetleniowych, pamiętaj o włączeniu świateł hulajnogi i założeniu odblaskowej kamizelki.
- Podczas jazdy zawsze trzymaj kierownicę obiema rękami.
- Zawsze stawiaj obie stopy na podnóżku, w bezpieczny i wygodny sposób.
- Nie rozprasza się podczas jazdy i zawsze patrz przed siebie.
- Zawsze jedź z prędkością, przy której możesz bezpiecznie hamować.
- Rozpocznij hamowanie odpowiednio wcześniej, aby uniknąć przeszkód, zakrętów i wyboistych nawierzchni. Pamiętaj, aby puścić pedał gazu przed hamowaniem
- Nie ścigaj się z innymi kierowcami.
- Zachowaj minimalną bezpieczną odległość 5 m od innych pojazdów.

## 13. Konfiguracja aplikacji

Jak używać aplikacji Aprilia Smart Movement?

- Ustaw tryb jazdy (ECO, DRIVE, SPORT)
- Ustaw jednostkę miary prędkości (km/mph)
- Włącz tryb zerowego startu
- Ustaw funkcję tempomatu
- Zobacz częściowo i całkowicie przejechane kilometry
- Zobacz poziom naładowania baterii
- Wyświetl prędkość jazdy
- Wprowadź nazwę hulajnogi elektrycznej
- Włącz/wyłącz światła
- Ustaw funkcję blokady silnika
- Ustaw język
- Zobacz ostatnią znaną pozycję swojego pojazdu w aplikacji Aprilia Smart Movement

Wejdź do sklepu z aplikacjami, aby pobrać i zainstalować aplikację Aprilia Smart Movement





1. Pobierz aplikację na smartfona;
2. Włącz hulajnogę elektryczną i aktywuj Bluetooth w smartfonie;
3. Uruchoam aplikację i zaloguj się\*, podłącz smartfona do hulajnogii elektrycznej przez Bluetooth w promieniu 1-2 metrów;

\*Jeśli korzystasz z tej aplikacji po raz pierwszy, zarejestruj się, wybierając jedną z poniższych opcji

- 1) Zarejestruj się przez Google
- 2) Zarejestruj się przez Apple
- 3) Zarejestruj się, używając e-maila

Interfejs aplikacji wygląda następująco:

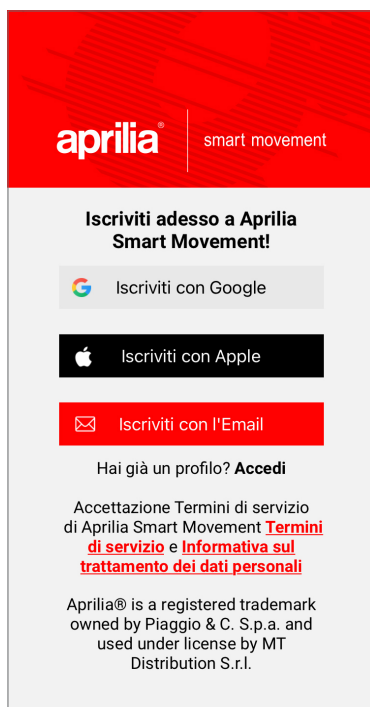

Interfejs aplikacji z podłączoną e-hulajnogą wygląda następująco:

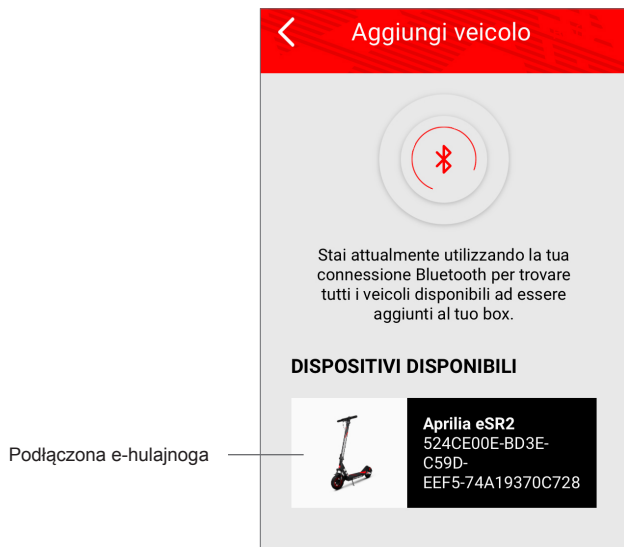

Główny interfejs

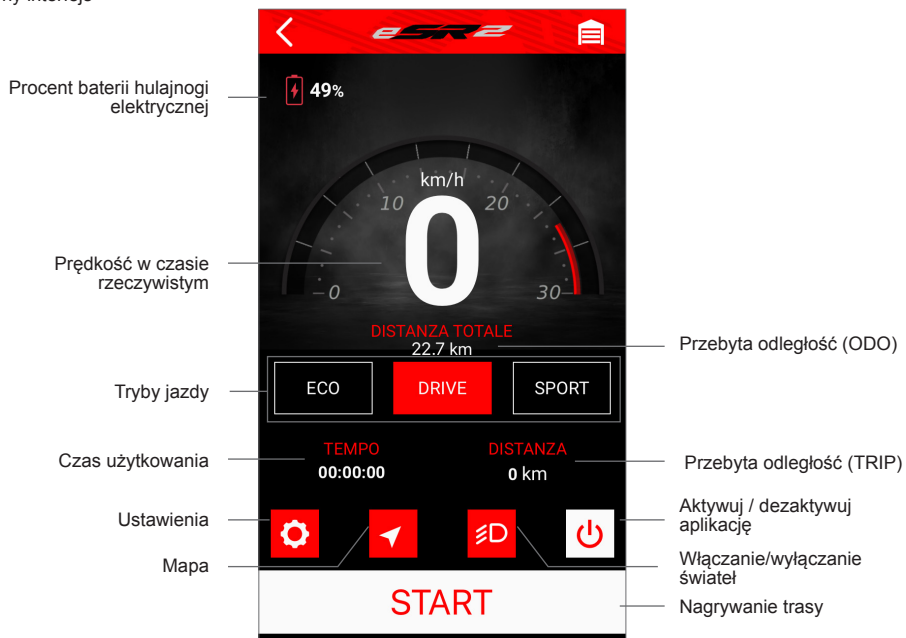

## Interfejs ustawień podłączonej hulajnogii elektrycznej

Impostazioni	
Profil użytkownika	<b>Profilo</b> nomecognome@gmail.com
Język aplikacji	<b>Lingua</b> Italiano >
Nazwa hulajnogii elektrycznej	<b>Nome del veicolo</b> Aprilia eSR2 >
Jednostki prędkości	<b>Velocità</b> km/h >
WŁ./WYŁ. Tempomat	<b>Cruise Control</b> ATTIVO >
Tryb WŁ./WYŁ. Start zerowy	<b>Zero Start</b> DISABILITATO >
	<b>Blocco del motore</b> DISABILITATO > WŁ./WYŁ. Blokada silnika
	<b>About...</b> > Informacja
	<b>Richiesta di supporto</b> > Wsparcie przez Whatsapp
	<b>Privacy</b> > Przeczytaj Politykę prywatności
	<b>Termini e condizioni d'utilizzo</b> > Przeczytaj zasady i warunki użytkowania
	<b>Cancella account</b> > Usuń profil użytkownika
	<b>Disconnetti</b> > Wyloguj profil użytkownika

### Informacje na temat „Cruise Control”:

Włącz funkcję tempomatu (Cruise Control) w aplikacji, utrzymuj stałą prędkość jazdy (>8 km/h) i przytrzymaj przez kilka sekund dźwignię akceleratora. Sygnał dźwiękowy wskaże, że tempomat jest aktywny, więc nie musisz już trzymać wciśniętej dźwigni akceleratora. Naciśnij ponownie dźwignię akceleratora lub dźwignię hamulca, aby wyłączyć tę funkcję.

### Informacje o trybie „Zerowy start”:

Gdy aktywowany jest tryb Zerowy start, hulajnogę elektryczną można uruchomić za pomocą pedału przyspieszenia bez konieczności odpychania się stopami i osiągnięcia prędkości 3 km/h.

## 14. Nauka jazdy

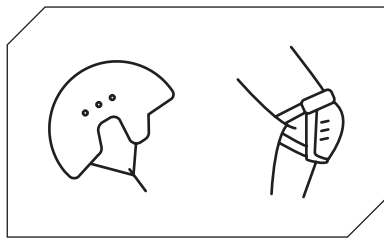

Przed jazdą na hulajnodze zapoznaj się z instrukcjami bezpieczeństwa i przestrzegaj ich.

Używaj zatwierdzonego sprzętu ochronnego, takiego jak kaski i nakolanniki.

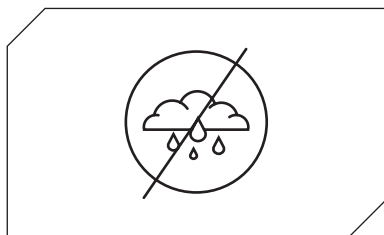

Nie używaj hulajnogi elektrycznej w deszczu.

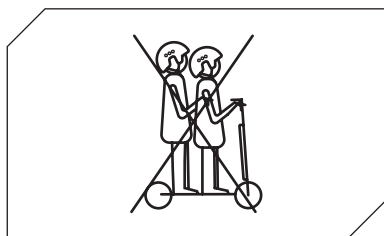

Hulajnoga elektryczna nie może być używana przez więcej niż jedną osobę jednocześnie.

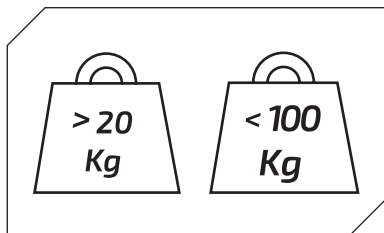

Minimalna waga dozwolona na hulajnodze elektrycznej: 20 kg.

Maksymalna waga dozwolona na hulajnodze elektrycznej: 100 kg.



Nie prowadź hulajnowy elektrycznej po spożyciu alkoholu lub leków.

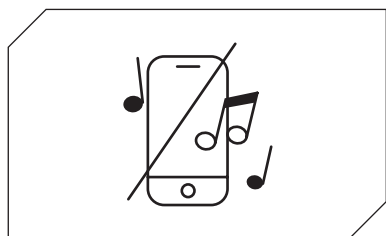

Podczas jazdy na hulajnodze nie używaj telefonu ani nie słuchaj muzyki.

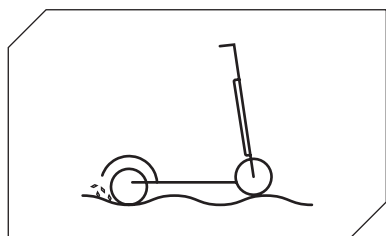

Prowadź hulajnogę ze szczególną ostrożnością w terenie, w którym występują wyboje, piasek, kałuże, lód, śnieg, schody, w ciemnych miejscach lub w nocy oraz na mokrej nawierzchni.

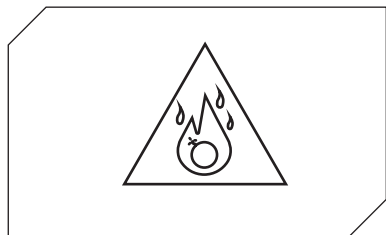

Nie używaj hulajnowy elektrycznej w niebezpiecznych miejscach, w obecności łatwopalnych i/lub wybuchowych substancji, płynów i/lub brudu.

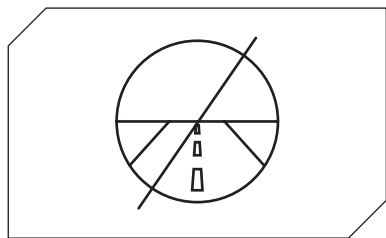

Ta hulajnoga elektryczna nie jest przeznaczona do jazdy po drogach i autostradach. Zapoznaj się z przepisami drogowymi, obowiązującymi w Twojej gminie, aby dowiedzieć się, gdzie dozwolona jest jazda na hulajnogach elektrycznych.

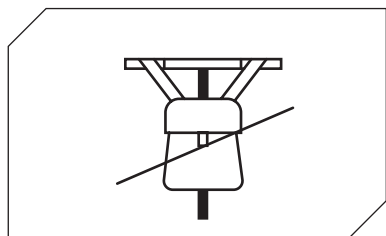

Nie umieszczaj ciężkich przedmiotów na kierownicy.

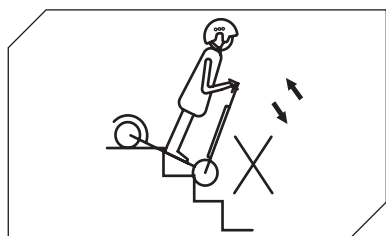

Nie zjeżdżaj po schodach ani nie wjeżdżaj na nie.

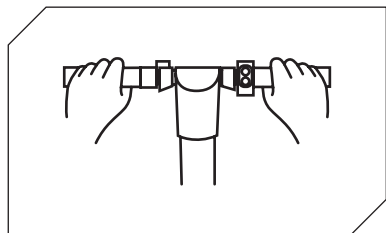

Zawsze prowadź hulajnogę z obiema rękami na kierownicy.

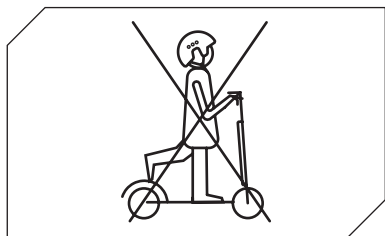

W trakcie jazdy, zawsze stawiaj obie stopy na podnóżku.

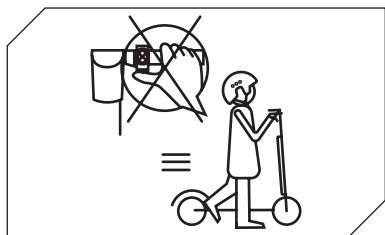

Nie naciskaj na pedał przyspieszenia gdy prowadzisz hulajnogę pieszo.



Nie jeźdź hulajnogą elektryczną przez kałuże lub na mokrej nawierzchni.

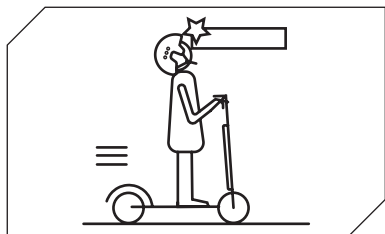

Zwracaj uwagę na głowę podczas przejeżdżania pod zadaszeniami, drzwiami itp.

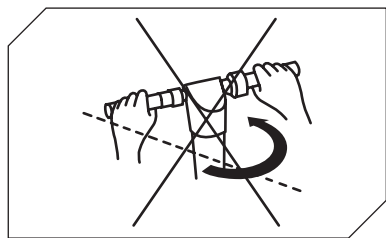

Podczas jazdy z najwyższą dozwoloną prędkością nie należy gwałtownie obracać kierownicą.

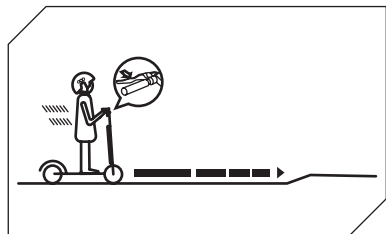

Rozpocznij hamowanie odpowiednio wcześniej, aby uniknąć przeszkód, zakrętów i wyboistych nawierzchni. Pamiętaj, aby puścić pedał gazu przed hamowaniem.

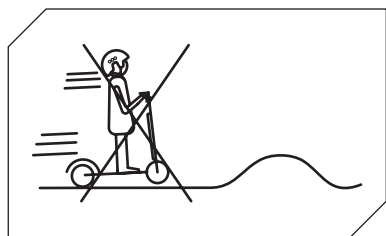

Nie jeźdź z najwyższą dozwoloną prędkością na terenach wyboistych, schodach, przejściach lub wybojach.



Nie uderzaj kołami w przeszkody.



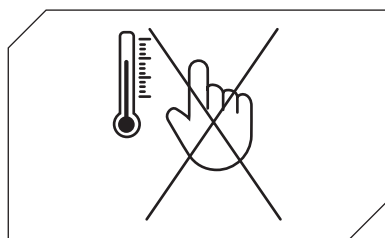

Nie dotykaj silnika zaraz po jeździe - może on być bardzo rozgrzany.

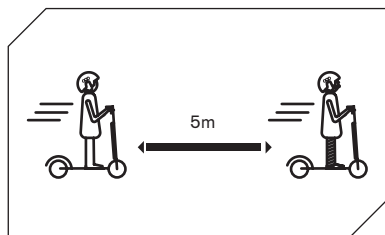

Zachowaj minimalną bezpieczną odległość 5 m od innych pojazdów.

## 15. Akumulator (Ostrzeżenia)

Upewnij się, że hulajnoga, ładowarka i port ładowania są suche.

Gdy hulajnoga jest w pełni naładowana, dioda LED na ładowarce zmienia kolor z czerwonego (ładowanie) na zielony (ładowanie zakończone).

Używaj wyłącznie oryginalnych zasilaczy. Nieoryginalne ładowarki uszkadzają urządzenie i stwarzają inne potencjalne zagrożenia.

Hulajnoga nie powinna być ładowana przez dłuższy czas. Przeładowanie powoduje ograniczenie żywotności akumulatora i może wywołać ryzyko.

Hulajnogę należy ładować w suchym środowisku, z dala od materiałów łatwopalnych (np. materiałów, które mogą wybuchnąć płomieniami), najlepiej w temperaturze otoczenia od 15 do 25 °C, ale nigdy poniżej 0 °C lub powyżej + 40 °C.

W czasie ładowania chronić przed bezpośrednim światłem słonecznym i ogniem.

Nie ładuj hulajnogi natychmiast po użyciu. Przed ładowaniem, odstaw hulajnogę na godzinę do ostygnięcia.

Nigdy nie pozostawiaj hulajnogi elektrycznej bez nadzoru podczas ładowania. Zagrożenie spowodowane przez wysokie temperatury! Nigdy nie podłączaj metalowych przedmiotów do portu ładującego DC.

Przeczytać części poświęcone ładowaniu i przechowywaniu, aby się upewnić, że akumulator jest używany i konserwowany w sposób prawidłowy. Hulajnogę należy trzymać z dala od otwartego ognia lub innych źródeł ciepła, aby zapobiec przegrzaniu akumulatora. Nie wystawiać hulajnogi na działanie ujemnych temperatur. Nadmierne ciepło lub nadmierne zimno mogą spowodować rozładowanie akumulatora.

Unikać całkowitego rozładowania akumulatora.

Akumulator ładować, kiedy nie jest całkowicie rozładowany. Pomaga to w wydłużeniu żywotności akumulatora. Kiedy poziom naładowania jest za niski normalna jazda nie jest możliwa. Może to doprowadzić do utraty kontroli przez kierowcę lub upadku.

Akumulator należy ładować w regularnych odstępach czasu, nawet jeśli hulajnoga elektryczna nie jest używana przez dłuższy czas. Pozwala to zapobiec uszkodzeniu akumulatora spowodowanemu utrzymywaniem niskiego napięcia przed długi okres czasu.

### **Środki ostrożności dotyczące akumulatora:**

Akumulator jest zbudowany z ogniw litowo-jonowych i substancji chemicznych, które stanowią zagrożenie dla zdrowia i dla środowiska. Nie używać hulajnogi, jeśli wydziela zapachy, wyciekają z niej substancje lub emituje nadmierne ciepło. Nie utylizować hulajnogi elektrycznej ani baterii wraz z odpadami domowymi. Użytkownik końcowy jest odpowiedzialny za utylizację sprzętu elektrycznego, elektronicznego i akumulatorów w sposób zgodny z obowiązującymi normami.

## Czego należy unikać:

Otwierania lub wyjmowania akumulatora, uderzania, rzucania lub przebijania akumulatora lub przyklejania przedmiotów do akumulatora. Dotyknięcia substancji wyciekających z akumulatora, gdyż są one szkodliwe i niebezpieczne. Pozwalania dzieciom lub zwierzętom na bawienie się akumulatorem.

Przeładowania, nadmiernego rozładowania lub zwierania akumulatora. Zanurzania lub narażania akumulatora na kontakt z wodą lub inną cieczą. Narażania akumulatora na działanie nadmiernie wysokich lub zbyt niskich temperatur.

Używania akumulatora w środowisku zawierającym gazy wybuchowe lub płomienie.

Pozostawiania akumulatora na deszczu lub w bezpośrednim świetle słonecznym lub w samochodzie rozgrzanym przez promieniowanie słoneczne. Ponownego montażu lub mocowania akumulatora.

Przenoszenie lub przechowywanie akumulatora razem z metalowymi przedmiotami, takimi jak spinki do włosów, naszyjniki itp. Prowadzenie hulajnowy elektrycznej podczas ładowania.

Używania zasilaczy innych niż oryginalne.

## 16. Odpowiedzialność

Użytkownik musi używać hulajnowy elektrycznej z najwyższą starannością i w pełnej zgodności z kodeksem drogowym oraz wszystkimi odpowiednimi przepisami obowiązującymi w kraju użytkownika.

Kierowca jest również zobowiązany do utrzymywania hulajnowy elektrycznej w czystości, w idealnym stanie roboczym i konserwacji, do starannego przeprowadzania kontroli bezpieczeństwa we własnym zakresie, zgodnie z opisem zawartym w sekcji ostrzeżeń i zaleceń, oraz do przechowywania całej dokumentacji dotyczącej konserwacji hulajnowy elektrycznej.

Kierowca musi starannie ocenić warunki atmosferyczne, które mogą pogorszyć stan bezpieczeństwa w trakcie jazdy. W tym celu zalecamy umiarkowane prędkości i utrzymanie wystarczającej drogi hamowania w niesprzyjających warunkach pogodowych i/lub w przypadku dużego natężenia ruchu.

W przypadku wadliwego działania produktu z przyczyn, które nie są związane z nieprawidłowym zachowaniem kierowcy, prosimy o kontakt z Centrum Wsparcia na stronie **[www.apriliasmartmovement.it](http://www.apriliasmartmovement.it)**

Firma MT Distribution nie ponosi odpowiedzialności za wszelkie szkody rzeczowe i osobowe powstałe w przypadku, gdy:

- produkt jest stosowany w sposób niewłaściwy lub niezgodny ze wskazówkami zawartymi w instrukcji obsługi;
- po nabyciu, produkt lub jego komponenty zostaną naruszone, lub zostaną wprowadzone jakiegokolwiek zmiany.

## 17. Codzienna konserwacja i pielęgnacja

### Czyszczenie i przechowywanie

- Zabrudzenia na zewnętrznej powierzchni należy wytrzeć wilgotną ściereczką. Jeśli zabrudzenia utrzymują się, nałóż na nie pastę do zębów, wyszczotkuj szczoteczką do zębów, a następnie przetrzyj wilgotną szmatką. Jeśli na elementach z tworzywa sztucznego są rysy, użyj papieru ściernego lub innego materiału ściernego, aby je usunąć. Uwagi: Nie należy czyścić hulajnogi alkoholem, benzyną, naftą ani innymi żrącymi i lotnymi rozpuszczalnikami chemicznymi, aby uniknąć poważnych uszkodzeń. Do czyszczenia nie używać strumieni wody pod wysokim ciśnieniem. Przed i podczas czyszczenia należy upewnić się, że hulajnoga jest wyłączona, kabel ładujący odłączony, a gumowa osłonka zamknięta, ponieważ wniknięcie wody do komponentów może spowodować porażenie prądem lub inne poważne problemy. Gdy hulajnoga nie jest używana, przechowywać ją w chłodnym, suchym miejscu. Nie przechowywać hulajnogi na zewnątrz przez dłuższy czas. Nadmierna ekspozycja na światło słoneczne, przegrzanie i nadmierne zimno przyspieszają starzenie się opon i pogarszają żywotność zarówno hulajnogi, jak i akumulatora.

- Skontrolować hamulce i ich regulację.
- Skontrolować ogólny stan śrubunku

1. Nie używać baterii innych modeli lub marek, ponieważ mogą one stanowić zagrożenie dla bezpieczeństwa.

2. Nie należy demontować, zginać ani przebijać produktu. Nie dotykać styków baterii. Nie demontować ani nie przebijać zewnętrznej obudowy. Należy unikać kontaktu z wodą i ogniem oraz nie wystawiać hulajnogi na działanie temperatur powyżej 50 °C (w tym źródeł ciepła takich jak piece, grzejniki itp.). Unikać kontaktu metalowych przedmiotów ze stykami baterii, aby zapobiec zwarciom, obrażeniom ciała lub śmierci.

3. Wnikanie wody do akumulatora może spowodować uszkodzenie obwodów wewnętrznych i ryzyko pożaru lub wybuchu. W przypadku podejrzenia wniknięcia wody do akumulatora, należy natychmiast zaprzestać korzystania z akumulatora i zwrócić go do serwisu posprzedażnego sprzedawcy w celu kontroli.

4. Należy używać wyłącznie oryginalnych ładowarek, aby uniknąć potencjalnego uszkodzenia lub pożaru.

5. Niewłaściwa utylizacja zużytych akumulatorów poważnie zanieczyszcza środowisko. Postępować zgodnie z lokalnymi przepisami dotyczącymi utylizacji baterii. Postępować zgodnie z przepisami dotyczącymi utylizacji baterii, aby chronić środowisko.

6. Po każdym użyciu całkowicie naładować baterię, aby przedłużyć jej żywotność. Nie przechowywać baterii w środowisku o temperaturach wyższych niż 50 °C lub niższych niż -20 °C (na przykład nie zostawiać hulajnogi lub akumulatora w samochodzie na słońcu przez dłuższy czas). Nie wrzucać baterii do ognia, ponieważ może to doprowadzić do awarii, przegrzania, a nawet pożaru. Jeśli nie planujesz używać hulajnogi dłużej niż 30 dni, naładuj akumulator do 50/60% i przechowuj hulajnogę w suchym i chłodnym miejscu. Pamiętaj, aby ładować ją co 60 dni, aby uchronić sprzęt przed uszkodzeniami wyłączonymi z ograniczonej gwarancji. Baterię należy ładować przed wyczerpaniem, aby przedłużyć jej żywotność.

**Uwaga** po pełnym naładowaniu, akumulator pozostanie naładowany przez 120–180 dni.

Uszkodzenia spowodowane długotrwałym pozostawieniem nienaładowanego akumulatora są nieodwracalne i nie są objęte ograniczoną gwarancją. Uszkodzonego akumulatora nie można ponownie naładować (demontaż akumulatora dozwolony jest tylko dla wykwalifikowanego personelu - w przeciwnym razie może dojść do porażenia prądem, zwarcia, a nawet poważnych incydentów bezpieczeństwa).

# 18. Specyfikacja

## Informacje ogólne

Prędkość	aluminium
klatkowa	L1: <= 6km/h   L2:<= 20km/h   L3: <= 25km/h (maks. prędkość)*
Maks. gradient	16% (z zastrzeżeniem zmian w zależności od wagi kierowcy, warunków drogowych i temperatury)
Hamulce	Przednie i tylne elektroniczne tarcze hamulcowe
Silnik	350W
Opony	Opony bezdętkowe 10" przednie i tylne
Zabezpieczenie przed niskim napięciem	31V
Ograniczenie prądu	17A
Typ silnika	Bezszczołkowy
Maksymalne obciążenie	100kg
Kierowca	Od 14 roku życia w kasku i ochraniaczach**. Sprawdź aktualne przepisy prawa drogowego w Twoim kraju
Temp. pracy	-5°C / 40°C
Poziom ochrony	IPX4
Czas ładowania	Około 5/6 godzin
Zakres	Do 25 km (w zależności od wagi kierowcy, warunków drogowych i temperatury)

\* W Szwajcarii, zgodnie z obowiązującym prawem, dozwolone poziomy prędkości to 6-15-20 km/h.

\*\* We Włoszech sprawa jest obecnie regulowana przez ustawę L 27.12.2019 nr. 160

## Układ elektryczny

Silnik	350W bezszczotkowy
Hamulec	tylne hamulec elektryczny
Wyświetlacz	wyświetlacz LED
Akumulator	36V 8.0Ah 288Wh
Światła	przednie i tylne światła LED
Ładowarka	Standardowa ładowarka akumulatorów UE DC 2.1, 42 V 1,5 A

## Wymiary

Waga netto	16.5kg
Waga brutto	18.5kg
Wymiary rozłożonego produktu	1215 x 455 x 1185mm
Wymiary złożonego produktu	1215x 455 x 550mm
Wymiary opakowania	1230 x 170 x 600mm

## 19. Risoluzione dei problemi

Testy do przeprowadzenia:

- Po upadku należy sprawdzić, czy dźwignia przyspieszenia działa prawidłowo. Aby to zrobić, kilkakrotnie przyspieszaj i zwalniasz.
- Od czasu do czasu kontrolować działanie hamulców. Aby to zrobić, przesunij pojazd. Popchnij hulajnogę nogą i nagle zahamuj, aby upewnić się, że układ reaguje na polecenia.
- Sprawdź, czy wszystkie elementy pojazdu są na swoim miejscu i bezpiecznie zamocowane.
- Sprawdź stan zużycia i ciśnienie opon.
- Sprawdź stan zużycia hamulców i linek.

Błąd	Przyczyna	Rozwiązanie
Silnik nie pracuje	Akumulator nie jest podłączony	Sprawdzić złącza
	Bateria jest rozładowana	Naładować baterię
	Problem elektryczny	Zwróć się do działu Pomocy Technicznej Twojego sprzedawcy
Tylne koło się nie obraca	Problem z hamulcem	Wyregulować hamulce
Silnik zatrzymuje się podczas pracy	Przegrzanie silnika	Zwolnij dźwignię akceleratora i poczekaj, aż ostygnie
Po naładowaniu pojazd sam się wyłącza	Bateria jest uszkodzona	Zwróć się do działu Pomocy Technicznej Twojego sprzedawcy
Il veicolo si ferma all'improvviso mentre è in funzione	Uszkodzone kable zasilające i elementy sterujące	Zwróć się do działu Pomocy Technicznej Twojego sprzedawcy
Akumulator nie ładuje się lub hulajnoغا się nie włącza	Problemy z połączeniami	Zwróć się do działu Pomocy Technicznej Twojego sprzedawcy
	Uszkodzony/zużyty akumulator	Zwróć się do działu Pomocy Technicznej Twojego sprzedawcy
	Problemy z ładowarką	Wymień ładowarkę baterii

## 20. Tabela kodów błędów

Kod błędu	Wskazania
E.1	Awaria silnika
E.2	Awaria MOS
E.3	Awaria hamulca
E.4	Awaria akceleratora
E.5	Zabezpieczenie przed niskim napięciem
E.6	Awaria komunikacji wyświetlacza sterownika
E.7	Zabezpieczenie przed przepięciem
E.8	Awaria sterownika OP





**Utylizacja zużytego sprzętu elektrycznego i elektronicznego (przepisy mają zastosowanie we wszystkich państwach członkowskich i w innych krajach europejskich, w których wprowadzono obowiązek segregowania odpadów)**

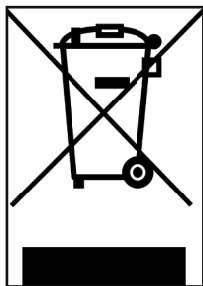

Ten symbol na produkcie lub na opakowaniu oznacza, że produkt nie może być traktowany jako zwykły odpad komunalny, lecz że powinien być przekazany do odpowiedniego punktu selektywnej zbiórki sprzętu elektrycznego i elektronicznego (WEEE).

Zapewnienie prawidłowej utylizacji tego produktu pomaga zapobiec potencjalnym negatywnym skutkom, jakie dla środowiska naturalnego i zdrowia ludzkiego mogłoby przynieść niewłaściwe postępowanie z tego typu odpadami.

Recykling materiałów pomaga w ochronie zasobów naturalnych.

Aby uzyskać szczegółowe informacje na temat utylizacji i recyklingu tej hulajnogi, skontaktuj się z lokalnym punktem utylizacji odpadów lub punktem sprzedaży, w którym produkt został zakupiony.

W każdym przypadku należy zutylizować produkt zgodnie z przepisami obowiązującymi w kraju użytkownika.

Użytkownikowi zabrania się w szczególności utylizowania produktu WEEE z odpadami komunalnymi. Produkt należy poddać selektywnej zbiórce na jeden z następujących sposobów:

- 1) Bezpośrednio w miejskich punktach zbiórki (zwanymi również eko-boiskami, wyspami ekologicznymi), lub za pośrednictwem firm komunalnych, jeśli takie są na miejscu.
- 2) W punktach sprzedaży przez nabycie nowego sprzętu elektrycznego i elektronicznego.

W tym wypadku przekazanie sprzętu WEEE może być nieodpłatne wyłącznie w przypadku części małogabarytowych (długość najdłuższej strony mniejsza niż 25 cm), części wielkogabarytowe mogą być przekazane nieodpłatnie w przypadku oddania starego produktu i zakupu nowego o takiej samej funkcji.

W przypadku utylizowania sprzętu elektrycznego i elektronicznego w sposób niezgodny z prawem ryzykuje się karą przewidzianą w obowiązujących przepisach dotyczących ochrony środowiska (dotyczy prawa włoskiego).

W przypadku gdy sprzęt elektryczny i elektroniczny zawiera akumulatory lub baterie, należy je usunąć i poddać oddzielnej utylizacji.



**Utylizacja rozładowanych baterii (przepisy mają zastosowanie we wszystkich państwach członkowskich i w innych krajach europejskich, w których wprowadzono obowiązek segregowania odpadów)**

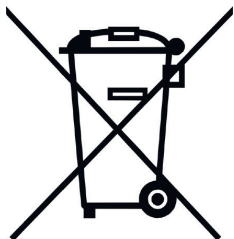

Ten symbol na produkcie lub na opakowaniu oznacza, że akumulator nie może być traktowany jako zwykły odpad komunalny. W przypadku niektórych rodzajów akumulatorów, ten symbol może być użyty łącznie z symbolem substancji chemicznej.

Symbole chemiczne rtęci (Hg) lub ołowiu (Pb) stosuje się jako dodatkowe oznaczenie, jeśli bateria zawiera więcej niż 0,0005% rtęci lub 0,004% ołowiu.

Zapewnienie prawidłowej utylizacji odpadów bateryjnych pozwala zapobiec ewentualnym negatywnym dla środowiska i zdrowia ludzi skutkom. Recykling tego rodzaju odpadów pomaga zachować nasze zasoby naturalne. Tam gdzie ze względów bezpieczeństwa, wydajności lub zabezpieczenia danych, produkty wymagają stałego podłączenia do akumulatora/ogniwa wewnętrznego, mogą być one wymienione wyłącznie przez wykwalifikowany personel serwisowy.

Po zakończeniu cyklu życiowego produktu należy go oddać do odpowiedniego punktu zbiórki sprzętu elektrycznego i elektronicznego, co zapewni właściwą utylizację zainstalowanej w nim baterii.

Więcej informacji dotyczących utylizacji zużytego akumulatora lub produktu udziela lokalny punkt świadczący usługi utylizacji odpadów, lub sprzedawca.

W każdym przypadku konieczna jest utylizacja baterii i/lub produktu zgodnie z przepisami obowiązującymi w kraju użytkownika.

## OSTRZEŻENIE

Przed użyciem produktu przeczytaj w całości zarówno instrukcję obsługi jak i poniższe wskazówki.

Nazwa produktu: eSR2

Rodzaj produktu: Hulajnoga elektryczna

Rok produkcji: 2021



Uwaga:

- Do ładowania hulajnogi elektrycznej należy używać WYŁĄCZNIE dostarczonej ładowarki oznaczonej kodem
- HLT-180-4201500 o następującym napięciu wyjściowym: 41,5 V–1,5 A.
- Używanie innego typu ładowarki może spowodować uszkodzenie produktu lub stwarzać inne potencjalne zagrożenia.
- Nigdy nie pozostawiaj ładowanego produktu bez nadzoru.
- Czas ładowania produktu nie może przekraczać czterech godzin. Zatrzymaj ładowanie po czterech godzinach.
- Produkt należy ładować wyłącznie w temperaturze od 0 °C do 40 °C.
- W przypadku ładowania w niższych lub wyższych temperaturach istnieje ryzyko zmniejszenia wydajności akumulatora, co może skutkować uszkodzeniem produktu i obrażeniami ciała.
- Produkt należy użytkować wyłącznie w temperaturach od -10 °C do 40 °C.
- W przypadku użytkowania w niższych lub wyższych temperaturach istnieje ryzyko zmniejszenia wydajności akumulatora, co może skutkować uszkodzeniem produktu i obrażeniami ciała.
- Przechowuj produkt w temperaturze od 0 °C do 35 °C (optymalna temperatura przechowywania to 25 °C)
- Produkt należy ładować i przechowywać w suchym i otwartym miejscu, z dala od materiałów palnych (tj. wszelkich łatwopalnych elementów).
- Nie ładować w słońcu lub w pobliżu otwartego ognia.
- Nie ładować produktu bezpośrednio po użyciu. Przed ładowaniem należy pozostawić hulajnogę do ostygnięcia przez godzinę.
- Jeśli jesteś poza domem przez pewien czas, na przykład na wakacjach, i powierzasz urządzenie osobie trzeciej, pozostaw je w stanie częściowo naładowanym (20–50% naładowania). Częściowo naładowany.
- Produkt jest często dostarczany częściowo naładowany. Pozostaw go w tym stanie, aż będzie gotowy do użycia.



## Deklaracja zgodności

M.T. Distribution S.r.l.

Indirizzo: Via Bargellino 10, 40012 Calderara di Reno (BO), Italia

Niniejsza deklaracja zgodności wydana zostaje na wyłączną odpowiedzialność Producenta

Marka produktu:	Aprilia
Model produktu:	eSR2
Opis produktu:	Hulajnoga elektryczna

Produkt jest zgodny z wymaganiami dyrektywy w sprawie zbliżenia ustawodawstw Państw Członkowskich odnoszących się do następujących dokumentów:

2006/42/WE Dyrektywa Maszynowa

RED 2014/53/UE Dyrektywa w sprawie urządzeń radiowych

2014/30/UE Dyrektywa w sprawie kompatybilności elektromagnetycznej 2014/35/UE

Dyrektywa niskonapięciowa Obowiązująca(e) norma(y) zharmonizowana(e):

EN 60335-1:2012+AC:2014+A11:2014+A13:2017

ETSI EN 301 489-1 V2.2.3:2019-11

ETSI EN 301 489-17 V3.2.4:2020-09

ETSI EN 300 328-1 V2.2.2:2019-07

EN IEC 61000-3-2:2019

EN 61000-6-3:2007+A1:2011

EN 61000-6-1:2019

EN IEC 61000-3-2:2019

EN 61000-3-3:2013+A1:2019

EN 62479:2010

Nazwa zakładu produkcyjnego: SICHUAN AEE AVIATION TECHNOLOGY CO., LTD.

Adres zakładu produkcyjnego: Room 812, Enterprise Service Center, No.17, section 3,

west section of Changjiang North Road, Linggang Economic Development Zone, Yibin

City, SICHUAN, P.R.C

Data: 25/06/2021

Dokumentacja techniczna jest dostępna do dyspozycji organów UE na ich żądanie

Miejsce: Bolonia, Włochy

Imię i nazwisko: Alessandro Summa

Stanowisko: Dyrektor generalny

MT DISTRIBUTION S.R.L.

Via Bargellino 10, 40012, Calderara di Reno (BO),

Włochy Osoba upoważniona: Alessandro Summa

Pozycja: Dyrektor generalny

UWAGI:

Niniejsza deklaracja zgodności dotyczy hulajnogi elektrycznej wprowadzonej do obrotu w krajach, w których wymagane jest umieszczenie na wyrobach oznaczenia CE.

Alessandro Summa

M.T. DISTRIBUTION SRL  
Via Bargellino, 10 b/c  
40012 CALDERARA DI RENO (BO)  
P. IVA 017192840377  
NOME COGNOME: ALESSANDRO SUMMA  
TIMBRO AZIENDALE



## Manual do utilizador

Obrigado por escolher este produto.

Para obter informações, suporte técnico e assistência, entre em contato com o seu revendedor ou visite o sítio da web [www.apriliasmartmovement.com](http://www.apriliasmartmovement.com)

1. Instruções de segurança
2. Guia rápido
3. Conteúdo
4. Visão geral do produto
5. Informações de controlo/Painel de controlo
6. Montagem e configuração
7. Dobrável
8. Carregamento e ativação da bateria
9. Ajuste dos travões
10. Alcance
11. Armazenamento e limpeza
12. Avisos gerais
13. Configuração da app (aplicação)
14. Aprender a conduzir
15. Bateria (avisos)
16. Responsabilidades
17. Manutenção e cuidados diários
18. Ficha de dados
19. Resolução de problemas
20. Tabela de códigos de erro

# 1. Instruções de segurança

Leia com atenção as seguintes instruções antes de usar o produto. Guarde este manual para referência futura ou para novos utilizadores.

- A empresa não assumirá qualquer responsabilidade derivada de uso indevido do produto ou não conformidade com os regulamentos rodoviários e instruções contidas neste manual.
- Esta motoneta elétrica não é um brinquedo. Use-a com responsabilidade, com cuidado e respeito pelos outros.
- Verifique os regulamentos locais em vigor sobre a utilização deste tipo de produto antes de utilizá-lo e assegure-se de seguir os regulamentos locais. Conduza com responsabilidade e preste atenção às pessoas e aos obstáculos para evitar acidentes.
- Sempre use a vestimenta recomendada: luvas antiderrapantes, joelheiras e cotoveleiras e use um capacete.
- A pessoa que conduz essa motoneta deve ser capaz de colocar ambos os pés no chão facilmente enquanto segura o guidador na altura correta.
- Ao parar ou estacionar o seu veículo, assegure-se de fazê-lo numa superfície plana e segura
- A capacidade máxima de carga do produto é de 100 kg.
- Este produto não pode ser usado por mais de uma pessoa ao mesmo tempo.
- O uso indevido do produto ou a não conformidade com as instruções deste manual pode causar sérios danos.
- Caso ocorram problemas técnicos, entre em contato com o Serviço de Assistência Técnica do seu revendedor.
- Não tente desmontar ou reparar o produto por conta própria.
- Não deixe a bateria perto de fontes de fogo ou calor.
- Evite utilizar baterias usadas, defeituosas e/ou não originais.
- Não se sente sobre o produto quando estiver a conduzir ou estacionado.
- Caso o utilizador que for utilizar o produto não estiver familiarizado com a condução deste tipo de veículo, recomenda-se que, antes de utilizá-lo pela primeira vez, seja instruído sobre os princípios básicos da condução por um adulto tendo em conta os seguintes aspetos:
  1. Aceleração
  2. Desaceleração
  3. Travagem
  4. Regras básicas de condução

## 2. Guia rápido

- Quando a usar pela primeira vez, carregue a motoneta a 100%.
- Prima o botão de energia durante alguns segundos para iniciar.
- Verifique o indicador da bateria, se a bateria estiver baixa, recarregue-a antes de utilizar. A motoneta elétrica é um dispositivo que requer carregamento periódico para funcionar.
- Verifique a pressão do pneu (36 PSI) se a motoneta não percorreu pelo menos 60% dos quilómetros indicados ou atingiu a velocidade máxima nos primeiros 3 meses de utilização. É provável que as rodas esvaziaram novamente e será necessário encher com a pressão indicada.
- Coloque a motoneta numa superfície plana.
- Coloque as suas mãos no guiador. Pise na plataforma com um pé e use o outro para dar um leve empurrão e acelerar.



O acelerador é ativado quando a velocidade de avanço excede 3 km/h.

**Por razões de segurança, a motoneta está inicialmente configurada para evitar de arrancar se estiver estacionada.**

- Quando a motoneta começar a mover-se, coloque os dois pés na plataforma e pressione o acelerador.
- Para conduzir a motoneta, incline o corpo na direção do deslocamento ao virar e rode lentamente o guiador.
- Para parar a motoneta, solte o acelerador e pressione o travão eletrónico ou de alavanca no lado esquerdo do guiador.
- Para desmontar, pare primeiro a motoneta completamente. Tentar descer da motoneta enquanto esta está em movimento pode causar lesões.
- Quando precisar alterar o modo de velocidade, clique no botão LIGAR/DESLIGAR (botão B no capítulo 5).
- Ao conduzir a noite ou em locais escuros, clique duas vezes no botão LIGAR/DESLIGAR para ligar os faróis e use um colete refletor.

Para a sua própria segurança, use um capacete e joelheiras para se proteger contra quedas e lesões enquanto aprende a conduzir a trotineta elétrica.

O condutor assume todos os riscos por não usar um capacete ou outro equipamento de proteção.

Respeite sempre o código de trânsito e as regras e regulamentos relativos ao trânsito aplicáveis aos ciclistas no país de circulação.



### 3. Conteúdo da embalagem

Com a motoneta montada, o guidador deve ser instalado com os parafusos apropriados.



O pacote inclui:

- 1 chave sextavada (3mm)
- 2 parafusos M5
- 1 arruela
- 1 carregador

## 4. Visão geral do produto



## 5. Informações de controlo/Painel de controlo

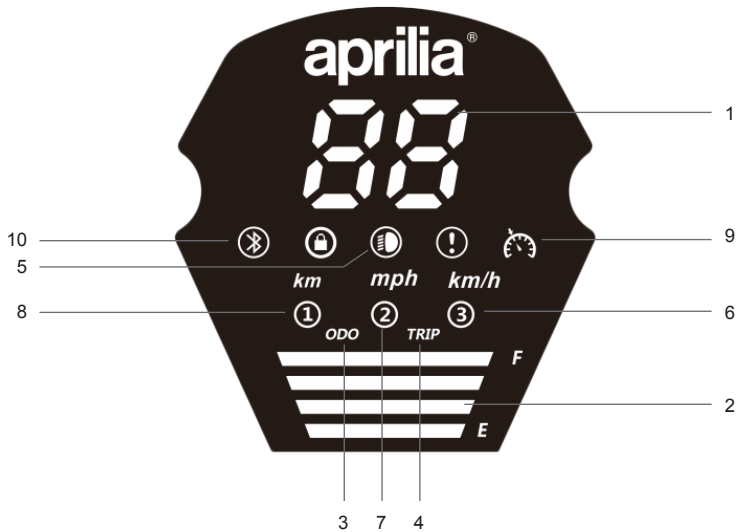

1. Velocímetro: Exibe a velocidade atual da motoneta.
2. Nível da bateria: O nível da bateria é indicado por 4 barras. Cada barra equivale a cerca de 25% de carga.
3. ODO: Distância total de viagem.
4. TRIP: Distância atual de viagem.
5. Faróis: Luz indicadora do farol.
6. Modo 3 - O ecrã exibe o número 3 (até 25km/h)
7. Modo 2 - O ecrã exibe o número 2 (até 20km/h)
8. Modo 1 - O ecrã exibe o número 1 (até 6km/h)
9. Cruise Control: Manutenção da velocidade. É ativado após a mesma velocidade ser mantida durante alguns segundos.
10. Bluetooth (sempre LIGADO)

- Botão LIGA/DESLIGA (B): Prima por alguns segundos para LIGAR/DESLIGAR a motoneta.
- Acelerador (A): Use-o para ligar a motoneta e para acelerar.
- Travão (C): Mantenha premido para frear.
- Modo: Prima o botão (B) uma vez para selecionar o modo de velocidade.
- Farol dianteiro e traseiro: Prima duas vezes (B) para ligá-los. Quando estiverem ligados, prima duas vezes (B) para desligá-los.
- Prima rapidamente 3 vezes para alterar de Km/h para Mph.
- Prima rapidamente 4 vezes o botão (B) para alternar de ODO para TRIP.

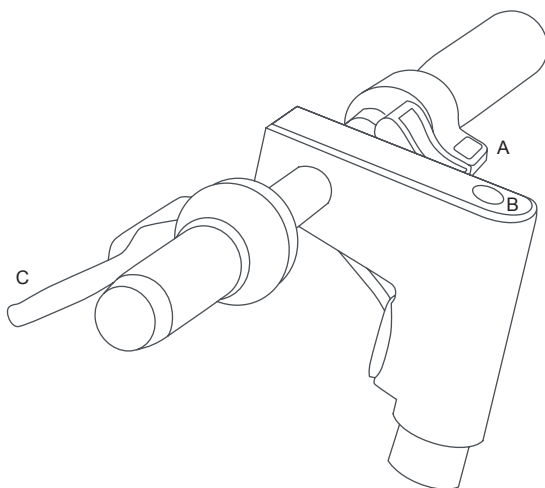

O acelerador é ativado quando a velocidade de avanço excede 3 km/h.

## 6. Montagem e configuração



O veículo é entregue dobrado e com o guidador removido.

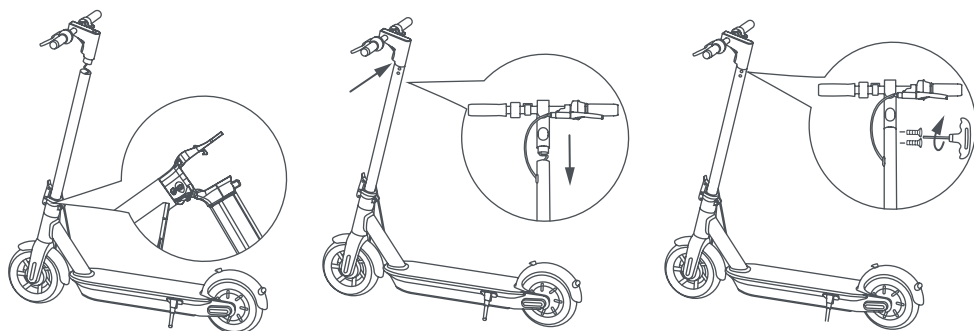

Passos:

1. Abra o suporte
2. Desdobre o tubo do guidador e fixe-o com o gancho de travagem
3. Instale o guidador na haste (tenha cuidado para não esmagar os fios)
4. Insira os parafusos dentro do furo localizado sob o painel de controlo
5. Aperte os parafusos com a chave sextavada fornecida
6. Tente LIGAR/DESLIGAR a motoneta elétrica.
7. Carregue a bateria em 100%
8. Ajuste o mecanismo de dobragem\*\*
9. Ajuste o sistema de travagem (capítulo 9)
10. Verifique a pressão do pneu (36 PSI)\*

\*Se a motoneta não percorreu pelo menos 60% dos quilómetros declarados ou não atingiu a velocidade máxima nos primeiros 3 meses de utilização, é provável que as rodas tenham esvaziado novamente, portanto, será necessário encher com a pressão indicada (36 PSI).

\*\* Se a haste do guidador estiver solta, é possível apertar o parafuso na alavanca do sistema de dobragem.

## 7. Dobrável

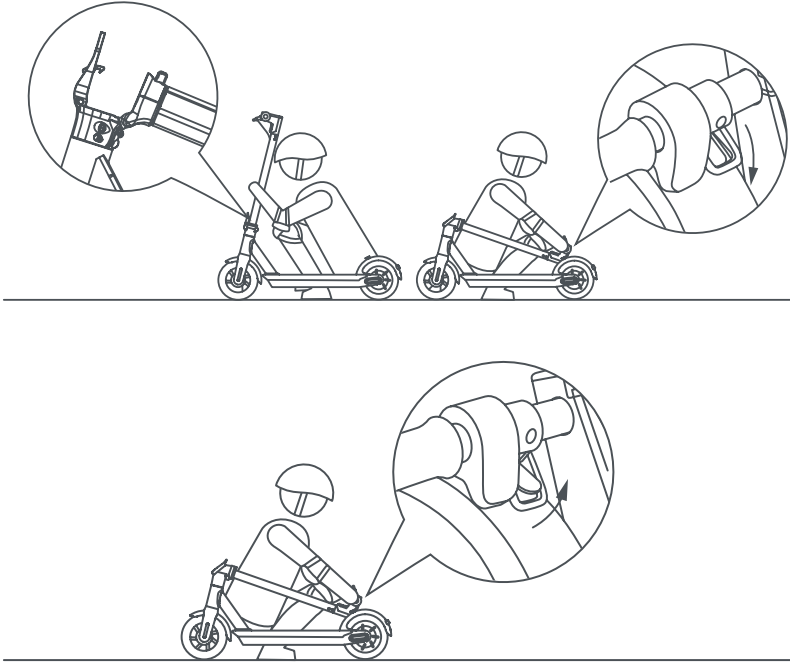

Assegure-se de que a motoneta elétrica foi desligada. Segure a haste do guidador com a mão e puxe a alavanca e alinhe o gancho do guidador com o gancho localizado no estribo.

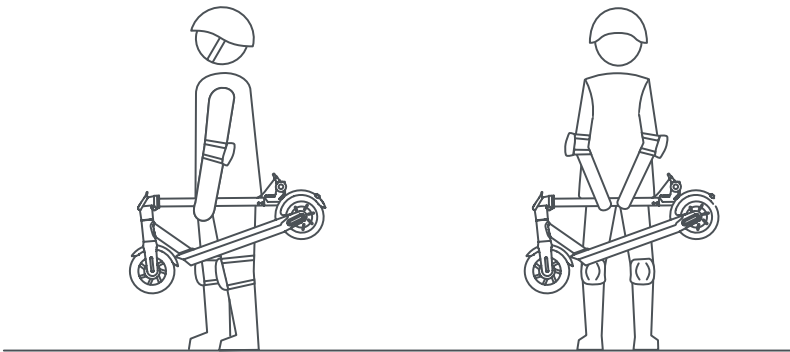

Dobre e segure a haste do guidador com uma ou ambas as mãos.

## 8. Carregamento e ativação da bateria



Il dispositivo all'apertura presenta già una sua carica, tuttavia si consiglia di caricarlo dalle 5 alle 6 ore al primo utilizzo.

Si consiglia anche di caricarlo dopo ogni uso e prima di riporlo.

Non permettere che il veicolo si scarichi completamente per Ao desembalar, o dispositivo já está carregado. No entanto, recomenda-se carregá-lo por 5 a 6 horas antes do primeiro uso.



## 9. Ajuste do travão

### Alavancas do travão

A posição da alavanca do travão pode ser ajustada para o ponto A, se necessário (veja foto).

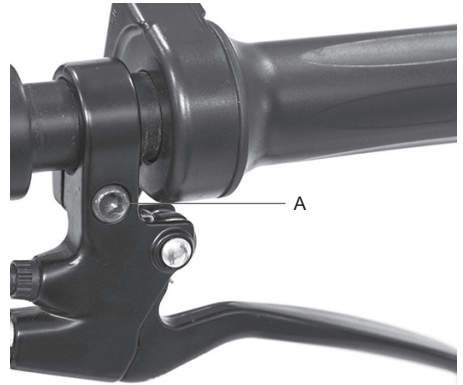

### Ajuste do travão do tambor

Ajuste o travão ao apertar ou soltar o parafuso (ponto B)

Um bom ajuste garantirá que a roda possa rodar facilmente, ao mesmo tempo em que o veículo parará imediatamente em caso de travagem.





## 10. Alcance

O alcance máximo depende de várias variáveis:

**Terreno:** O alcance é maior ao conduzir em uma superfície lisa do que ao conduzir em estradas irregulares e declives/aclives.

**Peso do utilizador:** Quanto mais pesado o utilizador for, mais curto será o alcance.

**Temperatura:** Conduzir a motoneta num ambiente muito frio ou quente afeta o alcance.

**Velocidade e estilo de condução:** Conduzir suavemente e em velocidade constante aumenta o alcance. A aceleração e as manobras agressivas reduzem o alcance. A velocidade baixa prolonga o alcance.

**Manutenção:** A recarga oportuna e a manutenção correta aumentam o alcance.

## 11. Armazenamento e limpeza

Carregue a motoneta a 50% - 60% antes de guardá-la uma temporada sem uso ou durante períodos prolongados. Recarregue a 50% - 60% a cada 2–3 meses. Se não for usada diariamente, recomenda-se guardar a motoneta a 15 - 25°C. Não exponha a motoneta a temperaturas baixas (abaixo de 0°C) e altas (acima de 40°C). Evite deixá-la ao ar livre, pois ela não é resistente à água.

Quando a motoneta ficar suja, limpe-a com um pano húmido. Antes de limpá-la, certifique-se de que a motoneta elétrica esteja desligada e cubra a tomada de carregamento para evitar danos nos componentes eletrónicos. Não use álcool, gasolina, querosene ou outros solventes químicos corrosivos e voláteis. Isto pode danificar a aparência e a estrutura interna da motoneta elétrica. Não use pistolas de água pressurizada ou água corrente para a limpeza. A motoneta elétrica não é à prova de água.

Não a exponha à chuva ou água, nem a mergulhe em água para lavá-la.

## 12. Avisos gerais

- Verifique os travões, a pressão (36 PSI), o estado das rodas e do acelerador antes de cada utilização. Se notar ruídos anormais ou quaisquer anomalias, não utilize o produto e contate o Serviço de Assistência Técnica do seu revendedor.
- A motoneta não deve ser modificada de forma alguma, pois pode alterar a sua eficiência ou danificar a sua estrutura e causar problemas.
- Assegure-se de desligar o produto antes de estacioná-lo.
- Não conduza o veículo à chuva, neve ou nevoeiro.
- Assegure-se de que os componentes elétricos do veículo não entrem em contato com água ou outros líquidos.
- Evite conduzir perto de rios ou lagos.
- Supervisione as crianças para garantir que não brinquem com o produto. É necessária supervisão rigorosa se o produto estiver a ser usado por crianças ou perto delas.
- Para obter informações, suporte técnico e assistência, entre em contato com o seu revendedor.

### Instruções de comportamento de condução

- Não use o telefone nem ouça música enquanto conduz a motoneta.
- Somente conduza se houver iluminação suficiente para conduzir com segurança. Se estiver a conduzir em condições de iluminação desfavoráveis, lembre-se de ligar as luzes da motoneta e de usar um colete refletor.
- Sempre segure o guiador com ambas as mãos ao conduzir.
- Conduza sempre com os dois pés apoiados na plataforma de forma segura e confortável.
- Não se distraia ao conduzir e sempre olhe para frente.
- Sempre conduza a uma velocidade na qual pode travar com segurança.
- Comece a travar a uma distância suficiente para evitar obstáculos, curvas e áreas com superfícies irregulares. Lembre-se de liberar o acelerador antes de utilizar o travão.
- Não entre em competição com outros condutores.
- Mantenha uma distância mínima de segurança de 5 m de outros veículos.

### 3. Configuração da aplicação

O que pode ser feito com a aplicação Aprilia Smart Movement?

- Definir o modo de condução (ECO, DRIVE, SPORT)
- Definir a unidade de medida de velocidade (km/mph)
- Ativar o modo Zero Start
- Definir a função Cruise Control
- Ver os quilómetros percorridos parciais e totais
- Ver o nível de bateria restante
- Visualizar a velocidade de cruzeiro
- Definir o nome da motoneta elétrica
- LIGAR/DESLIGAR as luzes
- Definir a função de trava do motor
- Definir o idioma
- Ver a última posição conhecida do seu veículo Aprilia Smart Movement

Aceder a App Store para baixar e instalar a aplicação Aprilia Smart Movement



1. Descarregue a aplicação para o seu smartphone;
2. Ligue a motoneta elétrica e ative o Bluetooth no smartphone;
3. Inicie a aplicação e faça login\*, conecte seu smartphone à motoneta elétrica via Bluetooth entre 1-2 metros;

\*Se é sua primeira vez a usar essa aplicação, registre ao escolher uma das opções a seguir

- 1) Entrar com Google
- 2) Entrar com Apple
- 3) Entrar com e-mail

A interface da aplicação aparece da seguinte forma:

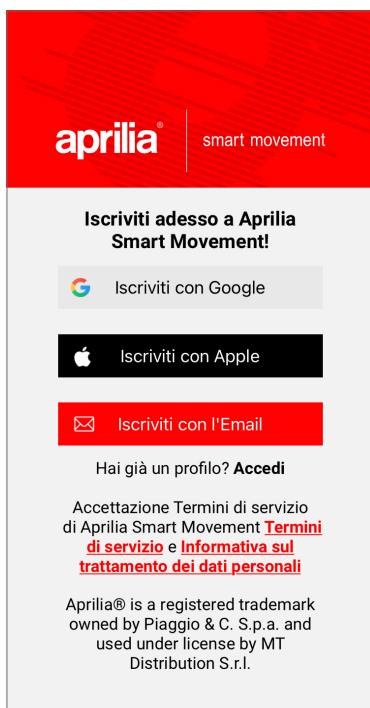

A interface da aplicação com a motoneta eléctrica associada aparece da seguinte forma:



Motoneta eléctrica associada

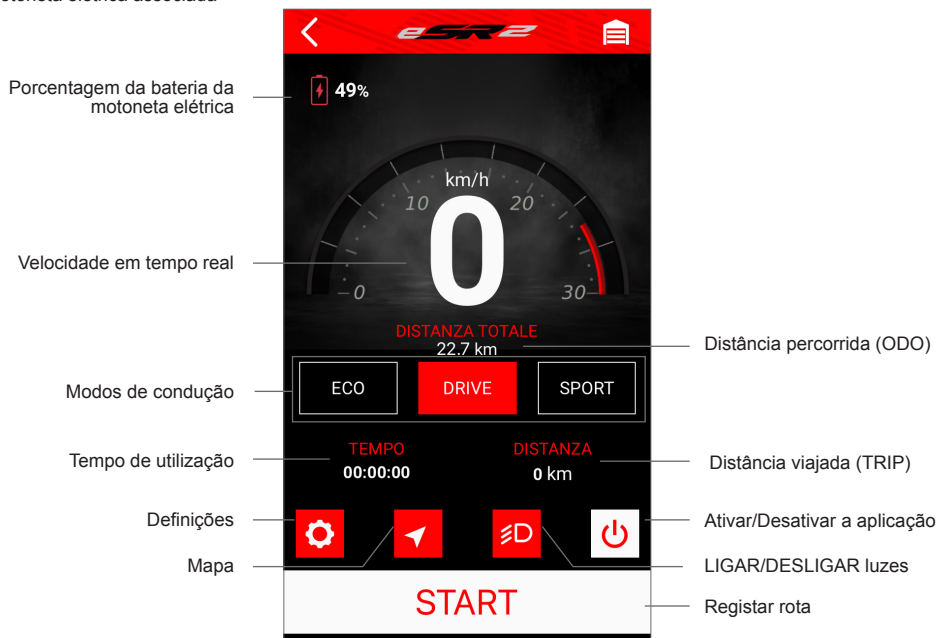

## Interface de definições de motoneta elétrica associada

Impostazioni	
Perfil de utilizador	<b>Profilo</b> nomecognome@gmail.com
Idioma da aplicação	<b>Lingua</b> Italiano >
Nome da motoneta elétrica	<b>Nome del veicolo</b> Aprilia eSR2 >
unidades de velocidade	<b>Velocità</b> km/h >
LIGAR/DESLIGAR Cruise Control	<b>Cruise Control</b> ATTIVO >
Modo LIGAR /DESLIGAR Zero Start	<b>Zero Start</b> DISABILITATO >
	<b>Blocco del motore</b> DISABILITATO > — LIGAR/DESLIGAR a t rava do motor
	<b>About...</b> > — Informações
	<b>Richiesta di supporto</b> > — Suporte solicitado via Whatsapp
	<b>Privacy</b> > — Leia a Política de Privaci- dade
	<b>Termini e condizioni d'utilizzo</b> > — Leia os Termos e Condições de Uso
	<b>Cancella account</b> > — Exclua o perfil de utilizador
	<b>Disconnetti</b> > — Logout do perfil de utilizador

### Informações sobre o “Cruise Control”:

Ative a função “Cruise Control” na aplicação, mantenha a motoneta elétrica a uma velocidade constante (> 8 km/h) e mantenha a alavanca do acelerador pressionada para baixo durante alguns segundos. Um sinal acústico indicará que o “Cruise Control” está ativo, portanto não será necessário manter a alavanca do acelerador premida para baixo. Pressione a alavanca do acelerador ou do travão novamente para desativar a função.

### Informações sobre o modo “Zero Start”:

O modo Zero Start, se ativado, permite ligar a motoneta elétrica ao operar no acelerador sem ter que empurrar com os pés e atingir a velocidade de 3 km/h.

## 14. Aprender a conduzir

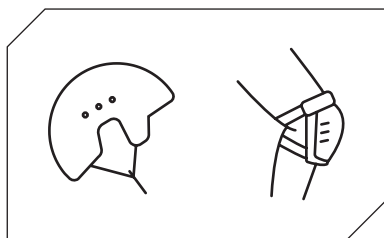

Siga as instruções de segurança antes de conduzir a motoneta.

Use equipamentos aprovados, como capacetes e joelheiras.

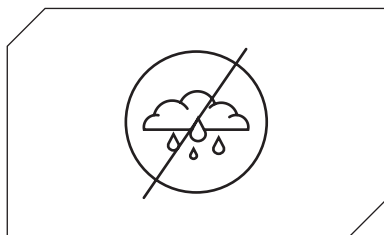

Não use a motoneta elétrica à chuva.

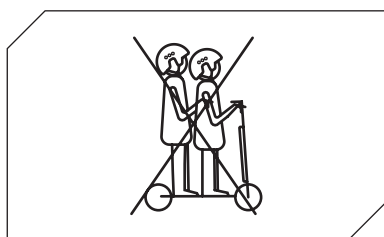

A motoneta elétrica não pode ser usada por mais de uma pessoa ao mesmo tempo.

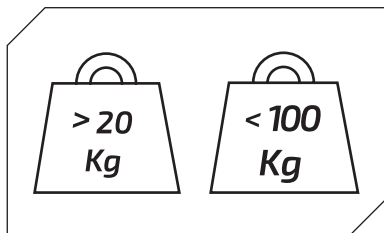

Peso mínimo permitido na motoneta elétrica:  
20 kg.

Peso máximo permitido na motoneta elétrica:  
100 kg.



Não conduza a motoneta elétrica se tomou bebidas alcoólicas e/ou medicamentos.



Não use o telefone nem ouça música enquanto conduz a motoneta.

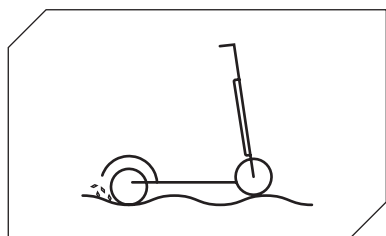

Preste atenção se estiver conduzindo onde há lombas, areia, poças, geada, neve, degraus, em locais escuros, à noite ou em locais húmidos.

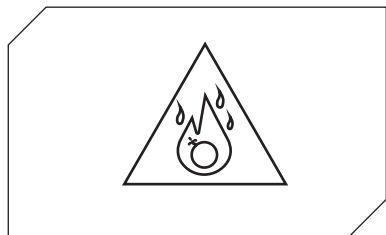

Não use a motoneta elétrica em áreas perigosas, na presença de substâncias inflamáveis e/ou explosivas, líquidos e/ou sujidade.



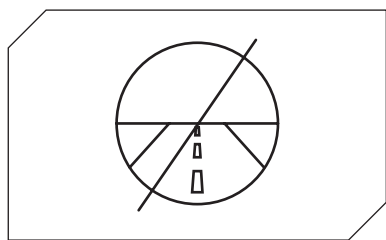

Essa motoneta elétrica não foi projetada para ser conduzida em estradas e rodovias. Consulte o secreto legislativo em vigor no seu município para saber onde é permitida a circulação de motonetas elétricas.

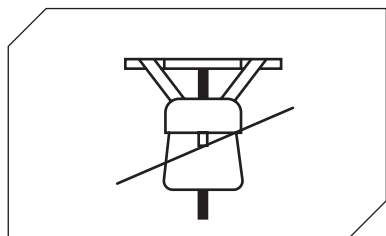

Não coloque objetos pesados no guidador.

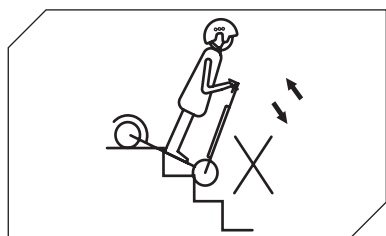

Evite subir ou descer degraus com a motoneta elétrica.

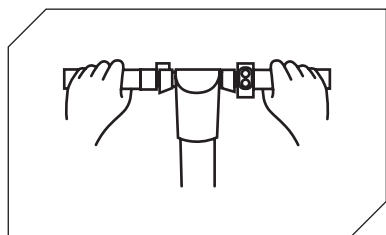

Conduza sempre com ambas as mãos no guidador.

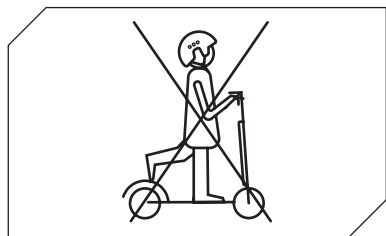

Não conduza apenas com um pé na motoneta elétrica.

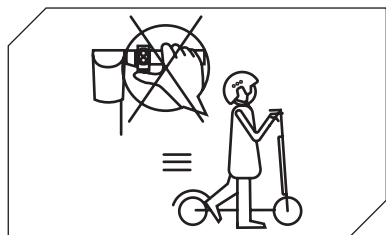

Não pressione o acelerador ao caminhar com a motoneta elétrica.



Preste atenção à sua cabeça ao passar sob toldos, portas e similares.

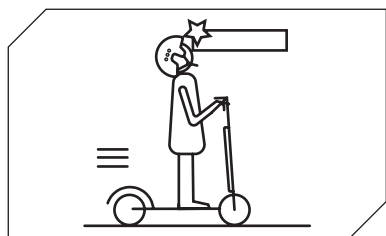

Prestare attenzione con la testa in caso di passaggio sotto tettoie, porte e/o simili.

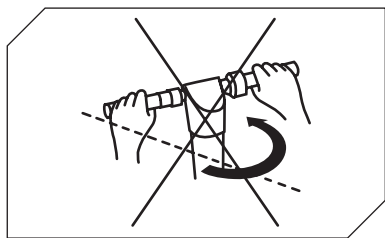

Ao conduzir à velocidade mais alta permitida, não rode o guidador abruptamente.

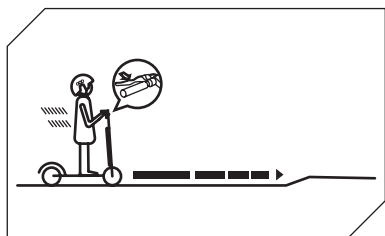

Comece a travar a uma distância suficiente para evitar obstáculos, curvas e áreas com superfícies irregulares. Lembre-se de liberar o acelerador antes de utilizar o travão.

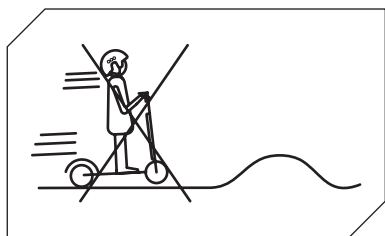

Não viaje à velocidade mais alta permitida em obstáculos como degraus, bermas ou lombas.

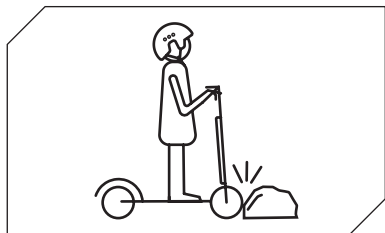

Não bata nos obstáculos com as rodas.

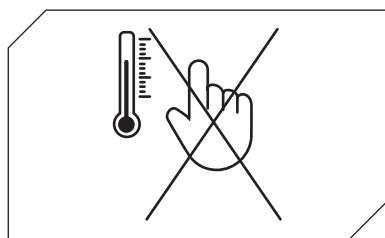

Não toque no motor imediatamente após ter conduzido, pois pode estar extremamente quente.

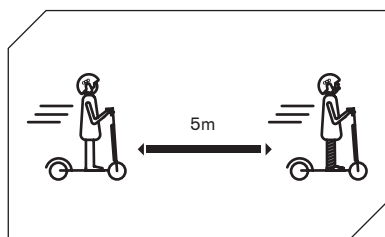

Mantenha uma distância mínima de segurança de 5 m de outros veículos.

## 15. Bateria (avisos)

Assegure-se de que a motoneta, o carregador e a tomada de carregamento estão secos.

Quando a motoneta está totalmente carregada, a luz LED no carregador muda de vermelho (carregamento) para verde (carregamento completo).

Utilize somente o carregador original. Outros carregadores danificam o dispositivo e representam outros riscos potenciais.

A motoneta não deve ser carregada durante longos períodos. A sobrecarga reduz a vida útil da bateria e pode causar outros riscos potenciais.

Carregue a motoneta em um ambiente seco, longe de materiais inflamáveis

(por exemplo, materiais que podem rebentar em chamas), preferencialmente a uma temperatura interna de 15– 25°C, mas nunca abaixo de 0°C ou acima de +40°C.

Não carregue sob luz solar direta ou perto de um incêndio.

Não carregue a motoneta imediatamente após a utilização. Deixe a motoneta arrefecer durante uma hora antes de carregá-la.

Nunca deixe a motoneta elétrica sem vigilância durante o carregamento. Risco de queimadura! Nunca conecte a tomada de carregamento CC com objetos metálicos.

Leia as seções de carregamento e armazenamento acima para garantir a manutenção e o manuseio apropriado da bateria. Mantenha a motoneta afastada de chamas soltas ou de outras fontes de calor para evitar o sobreaquecimento da bateria. Não deixe a motoneta exposta a temperaturas congelantes. Quer o calor quer o frio excessivos podem esgotar a bateria.

Evite descarregar completamente a bateria.

É melhor recarregar a bateria enquanto ainda há alguma carga restante. Isto prolonga a vida útil da bateria. Quando a carga está muito baixa, não é possível conduzir normalmente. Isso pode levar a perda de controle ou queda do condutor.

Assegure-se de que a bateria é carregada em intervalos regulares, mesmo que não utilize a motoneta elétrica durante um longo período. Isto evita danos à bateria causados por baixa tensão durante um longo período.

### **Precauções com a bateria:**

A bateria é composta por células de íões de lítio e elementos químicos que são prejudiciais à saúde e ao meio ambiente. Não use a motoneta se ela emitir odores, substâncias ou calor excessivo. Não descarte a motoneta elétrica ou a bateria com o lixo doméstico. O utilizador final é responsável pelo descarte de equipamentos elétricos e eletrônicos e baterias em conformidade com todos os regulamentos aplicáveis.

## O que evitar:

Abrir ou desmontar a bateria, bater, arremessar, furar a bateria ou espetar objetos na bateria. Tocar em quaisquer substâncias que extravasem da bateria, pois contêm substâncias perigosas. Permitir que as crianças ou os animais de estimação toquem na bateria.

Sobrecarregar, sobredescarregar ou causar curto-circuito na bateria. Mergulhar ou expor a bateria à água ou a outro líquido. Expor a bateria ao calor ou frio excessivo.

Expor a bateria a um ambiente contendo gases explosivos ou chamas.

Deixar a bateria à chuva ou luz solar direta ou num carro quente sob luz solar direta. Remontagem ou recondicionamento da bateria.

Carregar ou armazenar a bateria juntamente com objetos de metal, como ganchos de cabelo, colares etc. Conduzir a motoneta elétrica durante o carregamento.

A utilização de qualquer carregador diferente do original.

## 16. Responsabilidade

O utilizador deve usar a motoneta elétrica com a máxima diligência e em total conformidade com os códigos de trânsito e todos os regulamentos relevantes em vigor no país de circulação.

O condutor também é obrigado a manter a motoneta elétrica limpa e em perfeito estado de eficiência e manutenção, efetuar com diligência as verificações de segurança sob a sua responsabilidade, conforme descrito na seção de avisos e recomendações, e guardar toda a documentação relativa à manutenção da motoneta elétrica.

O condutor deve avaliar cuidadosamente as condições atmosféricas que podem tornar perigosa a utilização da motoneta elétrica. Para este fim, recomendamos moderar a sua velocidade e a manter uma distância de travagem adequada se estiver em condições meteorológicas adversas e/ou trânsito intenso.

Na ocorrência de mau funcionamento do produto por motivos não atribuíveis a comportamento incorreto do condutor, entre em contato com a central de assistência no sítio da web **[www.apriliasmartmovement.it](http://www.apriliasmartmovement.it)**

“A MT Distribution não responde por danos causados e não é de forma alguma responsável por danos provocados em bens ou pessoas nos casos em que:

- o produto seja utilizado de modo inapropriado ou desconforme com o que está referido no manual de instruções;
- o produto, após a compra, seja alterado ou adulterado em todos ou alguns dos seus componentes.”

## 17. Manutenção e cuidados diários

### Limpeza e armazenamento

- Se houver manchas no corpo da motoneta, limpe-as com um pano húmido. Se as manchas persistirem, aplique pasta de dentes, escove com uma escova de dentes e depois limpe com um pano húmido. Se houver riscos nos componentes de plástico, use uma lixa ou outro material abrasivo para removê-los. Notas: Não limpe a motoneta com álcool, gasolina, querosene ou outros solventes químicos corrosivos e voláteis para evitar danos graves. Não lave a motoneta com jatos de água a alta pressão. Ao limpar, assegure-se de que a motoneta está desligada, o cabo de carregamento desconectado e a tampa de borracha fechada, pois uma fuga de água pode causar um choque elétrico ou outros problemas graves. Quando a motoneta não estiver a ser utilizada, guarde-a no interior, num local fresco e seco. Não a guarde ao ar livre durante um longo período de tempo. A luz solar excessiva, o sobreaquecimento e o frio excessivo aceleram o envelhecimento dos pneus e comprometem a vida útil da motoneta e da bateria.

- Verifique os travões e se eles estão ajustados corretamente.

- Verifique os parafusos em geral

1. Não utilize baterias de outros modelos ou marcas, pois podem colocar um risco à segurança.

2. Não desmonte, esmague ou perfure o produto. Não toque nos contatos da bateria. Não desmonte ou perfure a carcaça. Evite que o produto entre em contato com água e fogo e não o exponha a temperaturas superiores a 50°C (isso inclui fontes de calor como fogões, aquecedores etc.). Evite o contato entre objetos de metal e os contatos da bateria para evitar curto-circuito, ferimentos físicos ou morte.

3. A infiltração de água na bateria pode causar danos aos circuitos internos e risco de incêndio ou explosão. Se houver qualquer dúvida de que a água pode ter entrado na bateria, pare de usar a bateria imediatamente e devolva-a ao serviço pós-venda do seu revendedor para verificação.

4. Utilize apenas o carregador original para evitar danos potenciais ou incêndio.

5. O descarte inadequado de baterias usadas polui gravemente o meio ambiente. Siga os regulamentos locais relativamente ao descarte da bateria. Siga os regulamentos de descarte da bateria para proteger o meio ambiente.

6. Após cada uso, recarregue totalmente a bateria para estender a sua vida útil. Não guarde a bateria num ambiente onde a temperatura esteja acima de 50°C ou abaixo de -20°C (por exemplo, não deixe a motoneta ou a bateria num carro sob luz direta do sol durante um longo período de tempo). Não atire a bateria para o fogo, pois isso pode causar falha, sobreaquecimento e até mesmo incêndio. Se não planeja usar a motoneta por mais de 30 dias, recarregue a bateria a 50/60% e guarde-a num local seco e fresco. Lembre-se de recarregá-la a cada 60 dias para protegê-la de danos que não são cobertos pela garantia limitada. Recarregue sempre a bateria antes que se esgote para estender a sua vida útil.

**Nota:** após totalmente carregado, ele permanecerá carregado por 120-180 dias.

Os danos causados pela bateria deixada sem carga durante um longo período são irreversíveis e não são cobertos pela garantia limitada. Uma vez ocorrido o dano, a bateria não pode ser recarregada (a bateria não deve ser desmontada por pessoal não qualificado, pois isso pode causar choques elétricos, curtos-circuitos ou até mesmo incidentes de segurança graves).



## 18. Ficha de dados

### Informação geral

Quadro	alumínio
Velocidade	L1: <= 6 km/h   L2:<= 20 km/h   L3: <= 25 km/h (velocidade máx.)*
Gradiente máx.	16% (sujeito às variações com base no peso do condutor, condições da estrada e temperatura)
Travões	Travões a disco eletrónicos traseiros e dianteiros
Motor	350W
Pneus	Pneus traseiro e dianteiro de 10" sem câmara
Proteção de baixa	31V
Limite de corrente	17A
Tipo de motor	Sem escovas
Carga máxima	100kg
Condutor	A partir dos 14 anos de idade com uso de capacete e proteção**. Verifique a legislação em vigor no seu país
Temperatura oper.	-5°C / 40°C
Nível de proteção	IPX4
Tempo de carregamento	Em torno de 5/6 horas
Faixa	Até 25 km (sujeito a variações com base no peso do condutor, condições da estrada e temperatura)

\* Na Suíça, conforme a legislação atual, os níveis de velocidade permitidos são 6-15-20km/h.

\*\* Na Itália, o assunto é atualmente regido pela Lei L 27/12/2019 n.º 160

### Sistema elétrico

Motor	sem escovas 350W
Travão	travão eletrónico traseiro
Ecrã	Ecrã em LED
Bateria	36V 8.0Ah 288Wh
Luzes	luzes em LED traseira e dianteira
Carregador	Carregador de bateria padrão UE CC 2,1, 42V 1,5A

### Medidas

Peso líquido	16.5kg
Peso bruto	18.5kg
Dimensões do produto aberto	1215 x 455 x 1185mm
Dimensões do produto fechado	1215x 455 x 550mm
Dimensões da embalagem	1230 x 170 x 600mm

## 19. Resolução de problemas

Testes a serem realizados:

- Após uma queda, verifique se a alavanca do acelerador funciona corretamente. Para fazer isso, acelere e desacelere várias vezes.
- Verifique de vez em quando se os travões estão a funcionar corretamente. Para fazer isso, mova o veículo. Empurre-o manualmente e trave de repente para ter certeza de que responde aos comandos.
- Verifique se todos os componentes do veículo estão no lugar e presos em segurança.
- Verifique o desgaste e a pressão dos pneus.
- Verifique o desgaste dos travões e cabos.

Erro	Causa	Solução
O motor não está a funcionar	A bateria não foi carregada	Verifique os conectores
	A bateria está morta	Carregue a bateria
	Problema elétrico	Solicite assistência técnica ao seu revendedor
A roda traseira não roda	Problema de travão	Ajuste os travões
O motor interrompe-se enquanto está a funcionar	Sobreaquecimento do motor	Solte o acelerador e espere que arrefeça
Depois de ser carregado, o veículo desliga sozinho	A bateria está danificada	Solicite assistência técnica ao seu revendedor
O veículo para repentinamente quando está em funcionamento	Os cabos de alimentação e os controlos estão danificados	Solicite assistência técnica ao seu revendedor
La batteria non si carica o il monopattino elettrico non si accende	Problemas de conexão	Solicite assistência técnica ao seu revendedor
	Bateria danificada / gasta	Solicite assistência técnica ao seu revendedor
	Problemas com o carregador de bateria	Substitua o carregador de bateria

## 20. Tabela de códigos de erro

<b>Código de erro</b>	<b>Indicações</b>
E.1	Avaria do motor
E.2	Avaria do MOS
E.3	Avaria do travão
E.4	Avaria do acelerador
E.5	Proteção de baixa tensão
E.6	Falha de comunicação do ecrã do controlador
E.7	Proteção de excesso de tensão
E.8	Avaria do controlador OP



**Eliminação de dispositivos elétricos ou eletrônicos no final da sua vida útil  
(aplicável em todos os países da União Europeia e noutros sistemas europeus com  
sistemas de recolha separada)**

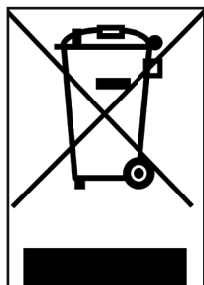

Este símbolo no produto ou na embalagem indica que o produto não deve ser considerado como lixo doméstico normal, mas sim levado para um ponto de recolha apropriado para a reciclagem de equipamentos elétricos e eletrônicos (REEE).

Ao garantir que este produto seja descartado corretamente, ajudará a prevenir potenciais consequências negativas para o meio ambiente e saúde humana que poderiam ser causadas por descarte inadequado.

A reciclagem de materiais ajuda a conservar os recursos naturais.

Para obter informações mais detalhadas sobre o descarte e a reciclagem desse produto, entre em contato com o serviço de descarte de lixo local ou com a loja onde o adquiriu.

Em qualquer caso, é necessário eliminar o produto conforme os regulamentos em vigor no país de utilização.

Especificamente, os consumidores não devem descartar REEE como lixo municipal, mas devem descartar este tipo de lixo separadamente, de duas formas possíveis:

1) Nos centros de recolha municipais (também chamados de Eco-pitches, ilhas ecológicas), diretamente ou por meio dos serviços de coleta das empresas municipais, quando disponíveis.

2) Nos pontos de venda que vendem novos equipamentos elétricos e eletrônicos.

Nestes, podem ser deixados gratuitamente os REEE muito pequenos (com o lado mais comprido menor que 25 cm), enquanto os maiores podem ser deixados numa base de 1 por 1, ou seja, pode deixar o produto antigo quando é adquirido um novo com a mesma função.

No caso de descarte de equipamentos elétricos ou eletrônicos de forma ilegal, podem ser aplicadas as penalidades previstas pela legislação em vigor sobre proteção ambiental (válido apenas para Itália).

Se os REEE contiverem baterias ou acumuladores, estes devem ser removidos e descartados por meio de recolha separada específica.



## **Eliminação de baterias gastas (aplicável em todos os países da União Europeia e em outros sistemas europeus com sistema de coleta separada)**

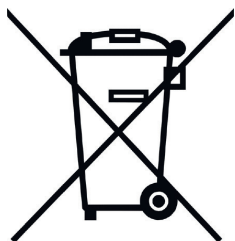

Este símbolo no produto ou na embalagem indica que a embalagem da bateria não deve ser considerada lixo doméstico normal. Em alguns tipos de baterias, este símbolo pode ser utilizado em combinação com um símbolo químico.

Os símbolos químicos para mercúrio (Hg) ou chumbo (Pb) são adicionados se a bateria contiver mais de 0,0005% de mercúrio ou 0,004% de chumbo.

Ao garantir que as baterias sejam descartadas corretamente, ajudará a evitar possíveis consequências negativas para o meio ambiente e a saúde que poderiam ser causadas pelo manuseio inadequado de resíduos. A reciclagem de materiais ajudará a conservar os recursos naturais. Quando, por motivos de segurança, desempenho ou proteção de dados, os produtos exigirem uma conexão fixa a uma bateria/pilha elétrica interna, esta só deve ser substituída por pessoal de serviço qualificado.

No final da sua vida útil, entregue o produto num ponto de recolha adequado para o descarte de equipamentos elétricos e eletrônicos, isso garantirá que a bateria interna também seja descartada de forma correta.

Para obter informações mais detalhadas sobre o descarte da bateria gasta ou do produto, pode entrar em contato com o serviço de recolha de lixo local ou com a loja onde o adquiriu.

De qualquer forma, é necessário eliminar a bateria e/ou o produto conforme os regulamentos em vigor no país de utilização.

## AVISO

Leia o manual e as instruções abaixo na íntegra antes de utilizar o produto.

Nome do produto: eSR2

Tipo de Produto: Trotineta elétrica

Ano de produção: 2021



### Nota:

- Para recarregar essa motoneta elétrica, use SOMENTE o carregador fornecido com a etiqueta
- HLT-180-4201500 com a seguinte tensão de saída: 41,5V–1,5A.
- A utilização de outro tipo de carregador pode danificar o produto ou colocar outros riscos potenciais.
- Nunca deixe o produto a carregar sem supervisão.
- O tempo de carregamento do produto não deve exceder quatro horas. Pare de carregar após quatro horas.
- O produto só deve ser carregado a temperaturas entre 0 °C e 40 °C.
- Se for carregada a temperaturas mais baixas ou mais altas, há o risco de que a bateria venha a oferecer um desempenho reduzido, podendo resultar em danos no produto e ferimentos pessoais.
- O produto deve ser utilizado apenas a temperaturas entre -10 °C e 40 °C.
- Se for utilizado a temperaturas mais baixas ou mais altas, há o risco de que a bateria venha a oferecer um desempenho reduzido e pode resultar em danos ao produto e ferimentos pessoais.
- Guarde o produto a temperaturas entre 0°C e 35°C (a temperatura ideal de armazenamento é 25°C)
- Recarregue e guarde num local seco e aberto, longe de combustíveis (ou seja, qualquer elemento inflamável).
- Não recarregue sob a luz do sol ou perto de chamas abertas.
- Não recarregue o produto imediatamente após a utilização. Deixe o produto arrefecer durante uma hora antes de carregar.
- Se estiver ausente durante um determinado período, por exemplo, aos feriados, e confiar o dispositivo a terceiros, deixe-o parcialmente carregado (20-50% de carga). Não totalmente carregado.
- O produto geralmente é fornecido parcialmente carregado. Deixe-o neste estado até que esteja pronto para ser utilizado.



## Declaração de conformidade

M.T. Distribution S.r.l.

Indirizzo: Via Bargellino 10, 40012 Calderara di Reno (BO), Italia

Esta declaração de conformidade é emitida sob a responsabilidade exclusiva do Fabricante

Marca do produto:	Aprilia
Modelo do produto:	eSR2
Descrição do produto:	Motoneta elétrica

Está em conformidade com as disposições das Diretivas do Conselho sobre a aproximação das legislações dos Estados-Membros relativa à:

Diretiva de Máquinas 2006/42/CE

Diretiva de Equipamento de Rádio RED 2014/53/EU

2014/30/EU Diretiva de Compatibilidade Eletromagnética 2014/35/EU Padrões

harmonizados aplicáveis da Diretiva de Baixa Tensão:

EN 60335-1:2012+AC:2014+A11:2014+A13:2017

ETSI EN 301 489-1 V2.2.3:2019-11

ETSI EN 301 489-17 V3.2.4:2020-09

ETSI EN 300 328-1 V2.2.2:2019-07

EN IEC 61000-3-2:2019

EN 61000-6-3:2007+A1:2011

EN 61000-6-1:2019

EN IEC 61000-3-2:2019

EN 61000-3-3:2013+A1:2019

EN 62479:2010

Nome da fábrica: SICHUAN AEE AVIATION TECHNOLOGY CO., LTD.

Morada da fábrica: Sala 812, central de serviço empresariais, No.17, seção oeste da Changjiang North Road, Linggang Economic Development Zone, Yibin City, SICHUAN, P.R.C

Data: 25-06-2021

Ficheiro técnico disponível na sede da UE

Local da declaração: Bologna, Itália

Nome próprio e apelido: Alessandro Summa

Cargo: Diretor Executivo

MT DISTRIBUTION S.R.L

Via Bargellino 10, 40012, Calderara di Reno (BO), Itália

Pessoa Autorizada: Alessandro Summa

Cargo: Diretor Executivo

### NOTA:

Esta declaração de conformidade aplica-se somente a motoneta elétrica vendida em países que seguem as diretivas de marcação CE.

Alessandro Summa

M.T. DISTRIBUTION SRL  
Via Bargellino, 10 b/c  
40012 CALDERARA DI RENO (BO)  
P.0008 Fisc. 01173840377  
NOME COGNOME, QUALIFICA E  
TIMBRO AZIENDALE



ηλεκτρικό πατίνι

## Εγχειρίδιο χρήστη

Σας ευχαριστούμε που επιλέξατε αυτό το προϊόν.  
Για πληροφορίες, τεχνική υποστήριξη και βοήθεια, επικοινωνήστε με τον  
προμηθευτή σας ή επισκεφτείτε την ιστοσελίδα  
[www.apriliasmartmovement.com](http://www.apriliasmartmovement.com)



1. Οδηγίες ασφάλειας
2. Οδηγός γρήγορης εκκίνησης
3. Περιεχόμενα
4. Περιγραφή προϊόντος
5. Στοιχεία ελέγχου/Ταμπλό
6. Συναρμολόγηση και ρύθμιση
7. Δίπλωμα και μεταφορά
8. Φόρτιση μπαταρίας και ενεργοποίηση
9. Ρύθμιση των φρένων
10. Διανυόμενη απόσταση
11. Αποθήκευση και καθαρισμός
12. Γενικές προειδοποιήσεις
13. Ρύθμιση Εφαρμογής
14. Μάθετε να οδηγείτε
15. Μπαταρία (Προειδοποιήσεις)
16. Ευθύνες
17. Συντήρηση και καθημερινή φροντίδα
18. Δελτίο δεδομένων
19. Επίλυση προβλημάτων
20. Πίνακας κωδικών σφάλματος

# 1. Οδηγίες ασφάλειας

Διαβάστε τις παρακάτω οδηγίες προσεκτικά προτού χρησιμοποιήσετε το προϊόν. Αποθηκεύστε αυτό το εγχειρίδιο για μελλοντική αναφορά ή για νέους χρήστες.

- Η εταιρεία δεν αναλαμβάνει καμία ευθύνη που απορρέει από κακή χρήση του προϊόντος ή μη συμμόρφωση με τους οδικούς κανονισμούς και τις οδηγίες του παρόντος εγχειριδίου.
- Αυτό το ηλεκτρικό πατίνι δεν είναι παιχνίδι. Χρησιμοποιείτε το υπεύθυνα, με προσοχή και σεβασμό προς τους άλλους.
- Ενημερωθείτε για τους ισχύοντες τοπικούς κανονισμούς αναφορικά με τη χρήση αυτού του τύπου προϊόντος προτού το χρησιμοποιήσετε και βεβαιωθείτε ότι τηρούνται οι εν λόγω κανονισμοί. Οδηγείτε υπεύθυνα και προσέχετε ανθρώπους και εμπόδια για την αποφυγή ατυχημάτων.
- Χρησιμοποιείτε πάντα τον συνιστώμενο ρουχισμό: αντιολισθητικά γάντια, προστατευτικά για τα γόνατα και τους αγκώνες και φοράτε κράνος.
- Το άτομο που οδηγεί αυτό το πατίνι πρέπει να είναι σε θέση να τοποθετεί εύκολα και τα δύο πόδια στο πάτωμα όταν κρατάει το τιμόνι στο σωστό ύψος.
- Το σταμάτημα ή το παρκάρισμα του οχήματός σας πρέπει να γίνεται επάνω σε ομαλή, ασφαλή επιφάνεια
- Η μέγιστη ικανότητα φορτίου του προϊόντος είναι 100 kg.
- Το προϊόν αυτό δεν πρέπει να χρησιμοποιείται ταυτόχρονα από περισσότερα από ένα άτομα.
- Η εσφαλμένη χρήση του προϊόντος ή η μη συμμόρφωση με τις οδηγίες του παρόντος εγχειριδίου μπορεί να προκαλέσει σοβαρή ζημιά.
- Εάν παρουσιαστούν τεχνικά προβλήματα, επικοινωνήστε με την Υπηρεσία Τεχνικής Υποστήριξης του προμηθευτή σας.
- Μην επιχειρείτε να αποσυναρμολογήσετε ή να επισκευάσετε μόνοι σας το προϊόν.
- Μην αφήνετε τη μπαταρία κοντά σε φωτιά ή πηγές θερμότητας.
- Αποφύγετε τη χρήση μεταχειρισμένων, ελαττωματικών ή/και μη γνήσιων μπαταριών.
- Μην κάθεστε επάνω στο προϊόν τόσο όταν το οδηγείτε όσο και όταν είναι σταθερό.
- Σε περίπτωση που ο χρήστης που πρόκειται να χρησιμοποιήσει το προϊόν δεν είναι εξοικειωμένος με την οδήγηση του συγκεκριμένου τύπου οχήματος, συνιστάται να λάβει βασική εκπαίδευση από κάποιον ενήλικα προτού το χρησιμοποιήσει για πρώτη φορά, και να μάθει τα ακόλουθα:
  1. Επιτάχυνση
  2. Επιβράδυνση
  3. Φρενάρισμα
  4. Βασικοί κανόνες οδήγησης

## 2. Οδηγός γρήγορης εκκίνησης

- Όταν χρησιμοποιείτε το πατίνι για πρώτη φορά, φορτίστε το σε ποσοστό 100%.
- Πατήστε για λίγα δευτερόλεπτα το κουμπί ενεργοποίησης για να ξεκινήσει να λειτουργεί.
- Ελέγξτε την ένδειξη της μπαταρίας, εάν η μπαταρία είναι χαμηλή, επαναφορτίστε την πριν από τη χρήση, το ηλεκτρικό πατίνι είναι μια συσκευή που απαιτεί τακτική φόρτιση για να λειτουργήσει.
- Ελέγξτε την πίεση των ελαστικών (36 PSI) εάν το σκούτερ δεν έχει διανύσει τουλάχιστον το 60% των αναφερόμενων χιλιομέτρων ή δεν έχει επιτύχει τη μέγιστη ταχύτητα κατά τους πρώτους 3 μήνες χρήσης, είναι πιθανό οι τροχοί να έχουν ξεφουσκώσει ξανά, οπότε θα πρέπει να αποκαταστήσετε την πίεση όπως υποδεικνύεται.
- Τοποθετήστε το πατίνι επάνω σε επίπεδη επιφάνεια.
- Βάλτε τα χέρια σας στο τιμόνι. Ανεβείτε με το ένα πόδι στην πλατφόρμα και χρησιμοποιήστε το άλλο για να δώσετε στον εαυτό σας μια ελαφριά ώθηση και να επιταχύνετε.



Το γκάζι ενεργοποιείται μόλις η ταχύτητα κίνησης ξεπεράσει τα 3 km/h.

**Για λόγους ασφάλειας, το πατίνι έχει ρυθμιστεί αρχικά ώστε να αποφεύγεται η εκκίνηση από στάση.**

- Όταν το πατίνι αρχίσει να κινείται, τοποθετήστε και τα δύο πόδια επάνω στην πλατφόρμα και πατήστε το γκάζι.
- Για να οδηγήσετε το πατίνι, μετατοπίστε το σώμα σας προς την κατεύθυνση της πορείας όταν στρίβετε και στρέψτε αργά το τιμόνι.
- Για να σταματήσετε το πατίνι, αφήστε το γκάζι και πατήστε το ηλεκτρονικό φρένο ή τον μοχλό φρένου στην αριστερή πλευρά του τιμονιού.
- Για αποσυναρμολόγηση, αρχικά ακινητοποιήστε πλήρως το πατίνι. Μην επιχειρείτε να κατεβείτε από το πατίνι ενώ είναι σε κίνηση διότι μπορεί να τραυματιστείτε.
- Όταν θέλετε να αλλάξετε τη λειτουργία ταχύτητας, κάντε κλικ στο κουμπί ON/OFF (κουμπί B στο κεφάλαιο 5).
- Όταν οδηγείτε τη νύχτα ή σε σκοτεινά μέρη, κάντε διπλό κλικ στο κουμπί ON/OFF για να ενεργοποιήσετε τα φώτα και φορέστε ανακλαστικό γιλέκο.

Για την ασφάλειά σας, φοράτε κράνος και επιγονατίδες για να προστατευτείτε από πτώσεις και τραυματισμούς ενώ μαθαίνετε να οδηγείτε το ηλεκτρικό πατίνι.

Ο οδηγός αναλαμβάνει όλους τους κινδύνους εάν δεν φοράει κράνος ή άλλον προστατευτικό εξοπλισμό.

Τηρείτε πάντα τον κώδικα οδικής κυκλοφορίας καθώς και τους κανονισμούς και νόμους σχετικά με την κυκλοφορία που ισχύουν για τους ποδηλάτες στη χώρα χρήσης του ποδηλάτου.

### 3. Περιεχόμενα συσκευασίας

Συναρμολογημένο πατίνι, το τιμόνι πρέπει να τοποθετηθεί με τις κατάλληλες βίδες.



Η συσκευασία περιλαμβάνει:

- 1 εξαγωνικό κλειδί (3mm)
- 2 βίδες M5
- 1 δακτύλιο
- 1 φορτιστή

## 4. Περιγραφή προϊόντος



## 5. Στοιχεία ελέγχου/Ταμπλό

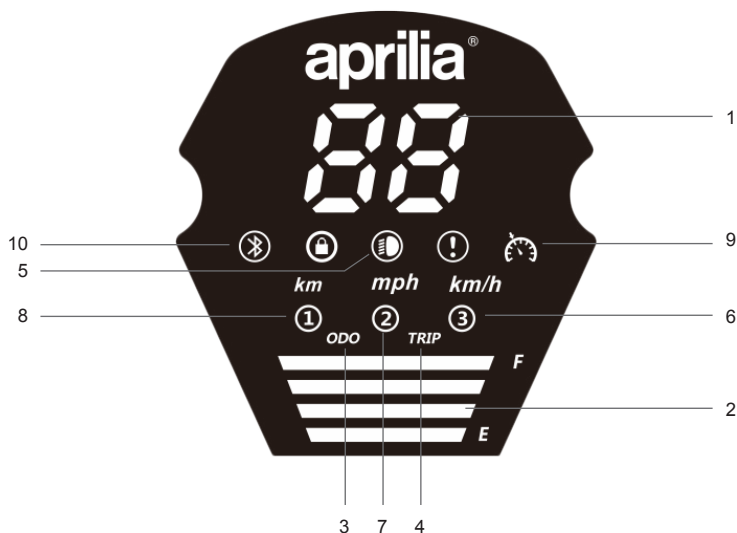

1. Ταχύμετρο: Εμφανίζει την τρέχουσα ταχύτητα του πατινιού:
2. Στάθμη μπαταρίας: Η στάθμη της μπαταρίας υποδεικνύεται από 4 γραμμές. Κάθε ράβδος αντιστοιχεί σε περίπου 25% της φόρτισης.
3. ODO: Συνολική διανυθείσα απόσταση.
4. TRIP: Απόσταση μονής διαδρομής.
5. Προβολείς: Ενδεικτική λυχνία προβολέων.
6. Λειτουργία 3 - Στην οθόνη εμφανίζεται ο αριθμός 3 (έως 25km/h)
7. Λειτουργία 2 - Στην οθόνη εμφανίζεται ο αριθμός 2 (έως 20km/h)
8. Λειτουργία 1 - Στην οθόνη εμφανίζεται ο αριθμός 1 (έως 6km/h)
9. Cruise Control: Διατήρηση της ταχύτητας. Ενεργοποιείται όταν διατηρείται η ίδια ταχύτητα για λίγα δευτερόλεπτα.
10. Bluetooth (πάντα ON)

- Κουμπί λειτουργίας (B): Κρατήστε το πατημένο για μερικά δευτερόλεπτα για να γυρίσετε το πατίνι ON/OFF.
- Γκάζι (A): Χρησιμοποιήστε το για να ξεκινήσετε το πατίνι και να επιταχύνετε.
- Φρένο (C): Πατήστε παρατεταμένα για φρενάρισμα.
- Τρόπος λειτουργίας: Πατήστε το κουμπί (B) μία φορά για να επιλέξετε τη λειτουργία ταχύτητας.
- Προβολέας και πίσω φως: Διπλό πάτημα του κουμπιού (B) για να τα ενεργοποιήσετε. Όταν τα φώτα είναι αναμμένα, πατήστε δύο φορές το κουμπί (B) για να τα σβήσετε.
- Πατήστε γρήγορα 3 φορές για να αλλάξετε από Km/h σε Mph.
- Πατήστε γρήγορα 4 φορές το κουμπί (B) για να μεταβείτε από ODO σε TRIP.

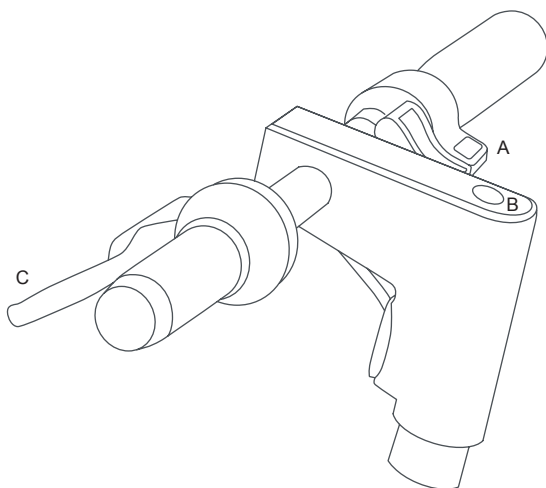

Το γκάζι ενεργοποιείται μόλις η ταχύτητα κίνησης ξεπεράσει τα 3 km/h.

## 6. Συναρμολόγηση και ρύθμιση



Το όχημα παραδίδεται διπλωμένο χωρίς το τιμόνι.

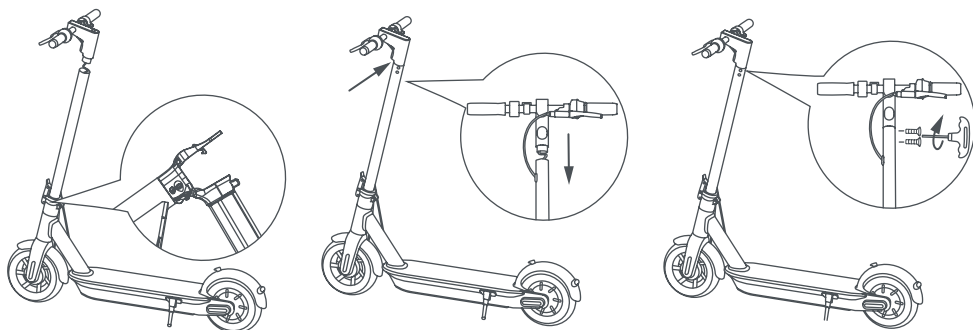

Βήματα:

1. Ανοίξτε το στήριγμα
2. Ξεδιπλώστε τον σωλήνα του τιμονιού και ασφαλίστε τον με το άγκιστρο ασφάλισης
3. Τοποθετήστε το τιμόνι στη ράβδο (προσέξτε να μην πατήσετε τα καλώδια)
4. Τοποθετήστε τις βίδες στο εσωτερικό στην οπή που βρίσκεται κάτω από τον πίνακα ελέγχου
5. Σφίξτε τις βίδες με το παρεχόμενο εξαγωνικό κλειδί
6. Δοκιμάστε να ανάψετε ή να σβήσετε το e-scooter ON/OFF.
7. Φορτίστε τη μπαταρία στο 100%
8. Ρυθμίστε το μηχανισμό στήριξης\*\*
9. Ρυθμίστε το σύστημα πέδησης (κεφάλαιο 9)

\*Αν το πατίνι δεν έχει διανύσει τουλάχιστον το 60% των αναφερόμενων χιλιομέτρων ή δεν έχει επιτύχει τη μέγιστη ταχύτητα κατά τους πρώτους 3 μήνες χρήσης, είναι πιθανό οι τροχοί να έχουν ξεφουσκώσει ξανά, οπότε θα πρέπει να αποκατασταθεί η πίεση όπως υποδεικνύεται (36 PSI).

\*\* Εάν η ράβδος του τιμονιού είναι χαλαρή, μπορείτε να σφίξετε τη βίδα στο μοχλό του πτυσσόμενου συστήματος.



## 7. Δίπλωμα και μεταφορά

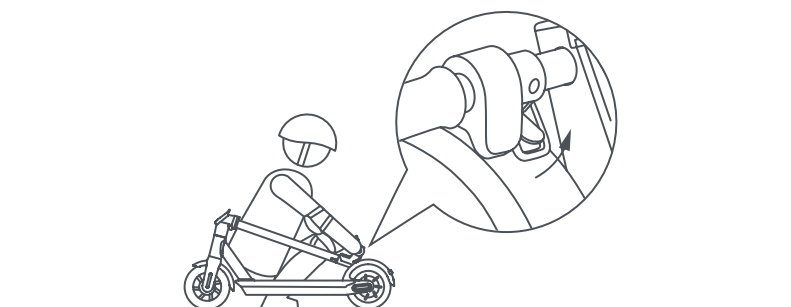
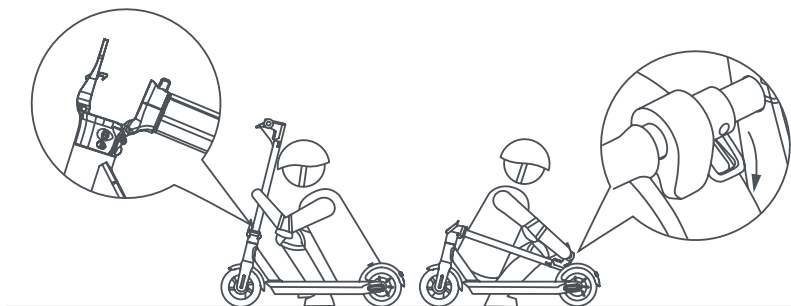

Βεβαιωθείτε ότι το ηλεκτρικό πατίνι έχει απενεργοποιηθεί. Κρατήστε τη ράβδο του τιμονιού με το χέρι σας και, στη συνέχεια, τραβήξτε το μοχλό και ευθυγραμμίστε το άγκιστρο του τιμονιού με το άγκιστρο που βρίσκεται στο υποπόδιο.

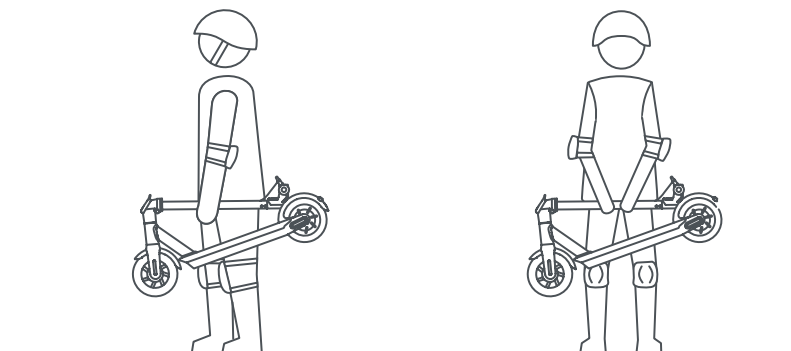

Διπλώστε και κρατήστε τη ράβδο του τιμονιού με το ένα ή και με τα δύο χέρια.

## 8. Φόρτιση μπαταρίας και ενεργοποίηση



Όταν αποσυσκευάζεται, η συσκευή είναι ήδη φορτισμένη- ωστόσο, συνιστάται να τη φορτίσετε για 5 έως 6 ώρες πριν από την πρώτη χρήση.

Συνιστάται, επίσης, να το φορτίζετε μετά από κάθε χρήση και πριν το αποθηκεύσετε.

Μην αφήνετε το όχημα να αποφορτιστεί πλήρως για να αποφύγετε την καταστροφή της μπαταρίας.



## 9. Ρύθμιση φρένου

### Μοχλοί φρένων

Η θέση του μοχλού του φρένου μπορεί να ρυθμιστεί, εάν είναι απαραίτητο, μέσω του σημείου A (δείτε φωτογραφία).

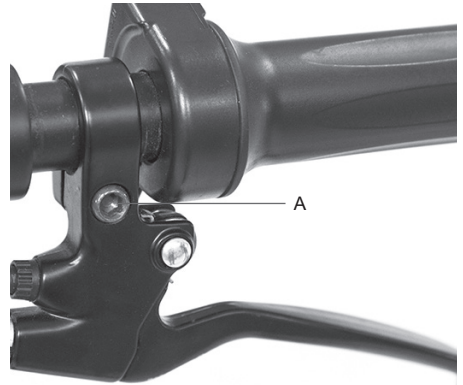

### Ρύθμιση τυμπάνου φρένου

Ρυθμίστε το φρένο σφίγγοντας ή χαλαρώνοντας τη βίδα (σημείο B)

Η καλή ρύθμιση θα εξασφαλίσει ότι ο τροχός μπορεί να στρίψει εύκολα και ταυτόχρονα το όχημα θα σταματήσει αμέσως σε περίπτωση φρεναρίσματος.



## 10. Διανυόμενη απόσταση

Η μέγιστη διανυόμενη απόσταση εξαρτάται από διάφορους παράγοντες:

Έδαφος: Η εμβέλεια είναι μεγαλύτερη όταν οδηγείτε σε ομαλή επιφάνεια από όταν οδηγείτε σε ανώμαλους δρόμους και πλαγιές.

Βάρος χρήστη: Όσο βαρύτερος είναι ο χρήστης, τόσο μικρότερη είναι η εμβέλεια.

Θερμοκρασία: Η οδήγηση του πατινιού σε πολύ χαμηλή ή υψηλή θερμοκρασία επηρεάζει την απόσταση.

Ταχύτητα και τρόπος οδήγησης: Η ομαλή οδήγηση με σταθερή ταχύτητα μεγαλώνει την απόσταση που μπορεί να διανυθεί. Η επιτάχυνση και οι επιθετικοί ελιγμοί μειώνουν την εμβέλεια. Η χαμηλότερη ταχύτητα παρατείνει την εμβέλεια.

Συντήρηση: Η έγκαιρη επαναφόρτιση και η σωστή συντήρηση αυξάνουν την εμβέλεια.

## 11. Αποθήκευση και καθαρισμός

Φορτίστε το πατίνι κατά 50%-60% πριν το αποθηκεύσετε εκτός εποχής ή για μεγάλα χρονικά διαστήματα. Επαναφορτίζετε στο 50%-60% κάθε 2-3 μήνες. Εάν δεν χρησιμοποιείται καθημερινά, συνιστάται η αποθήκευση του πατινιού στους 15-25 °C. Μην εκθέτετε το πατίνι σε χαμηλές (κάτω από 0 °C) και υψηλές (πάνω από 40 °C) θερμοκρασίες. Μην το αφήνετε σε εξωτερικούς χώρους, καθώς δεν είναι ανθεκτικό στο νερό.

Εάν το πατίνι λερωθεί, καθαρίστε το με ένα υγρό πανί. Προτού καθαρίσετε το ηλεκτρικό πατίνι, βεβαιωθείτε ότι είναι απενεργοποιημένο και καλύψτε τη θύρα φόρτισης για να αποφύγετε τυχόν ζημιά στα ηλεκτρονικά εξαρτήματα. Μην χρησιμοποιείτε οινόπνευμα, βενζίνη, κηροζίνη ή άλλους διαβρωτικούς και πτητικούς χημικούς διαλύτες. Αυτό μπορεί να καταστρέψει τόσο την εξωτερική εμφάνιση όσο και την εσωτερική δομή του ηλεκτρικού πατινιού. Μην χρησιμοποιείτε εκτοξευτήρες πεπιεσμένου νερού ή τρεχούμενο νερό για τον καθαρισμό. Το ηλεκτρικό πατίνι δεν είναι αδιάβροχο.

Μην το εκθέτετε σε βροχή ή νερό και μην το βυθίζετε σε νερό για να το πλύνετε.

## 12. Γενικές προειδοποιήσεις

- Ελέγξτε το φρένο, την πίεση (36 PSI), την κατάσταση των τροχών και το γκάζι πριν από κάθε χρήση. Εάν διαπιστώσετε ασυνήθιστους θορύβους ή τυχόν ανωμαλίες, μη χρησιμοποιείτε το προϊόν και επικοινωνήστε με την Υπηρεσία Τεχνικής Υποστήριξης του προμηθευτή σας.
- Το πατίνι δεν πρέπει να παραποιείται με κανέναν τρόπο καθώς μπορεί να επηρεαστεί η απόδοσή του ή να προκληθεί ζημιά στη δομή του και να προκύψουν προβλήματα.
- Βεβαιωθείτε ότι έχετε απενεργοποιήσει το προϊόν προτού το παρκάρετε.
- Μην οδηγείτε το όχημα με βροχή, χιόνι ή ομίχλη.
- Βεβαιωθείτε ότι τα ηλεκτρικά εξαρτήματα του οχήματος δεν έρχονται σε επαφή με νερό ή άλλα υγρά.
- Αποφύγετε την οδήγηση κοντά σε ποτάμια ή λίμνες.
- Τα παιδιά πρέπει να επιτηρούνται ώστε να επιβεβαιώνεται ότι δεν παίζουν με το προϊόν. Απαιτείται αυστηρή επιτήρηση εάν το προϊόν χρησιμοποιείται από ή κοντά σε παιδιά.
- Για πληροφορίες, τεχνική υποστήριξη και βοήθεια, επικοινωνήστε με τον προμηθευτή σας

### Οδηγίες σχετικά με τη συμπεριφορά οδήγησης

- Μη χρησιμοποιείτε το τηλέφωνο και μην ακούτε μουσική ενώ οδηγείτε το πατίνι.
- Οδηγείτε μόνο αν υπάρχει αρκετό φως για να οδηγείτε με ασφάλεια. Εάν οδηγείτε υπό ανεπαρκείς συνθήκες φωτισμού, θυμηθείτε να ανάβετε τα φώτα του πατινιού και να φοράτε ανακλαστικό γιλέκο.
- Πάντα να πιάνετε το τιμόνι και με τα δύο χέρια όταν οδηγείτε.
- Οδηγείτε πάντα και με τα δύο πόδια επάνω στην πλατφόρμα με ασφαλή και άνετο τρόπο.
- Μην αποσπάτε την προσοχή σας κατά την οδήγηση και να κοιτάτε πάντα μπροστά.
- Οδηγείτε πάντα με ταχύτητα στην οποία μπορείτε να φρενάρετε με ασφάλεια.
- Αρχίστε να φρενάρετε από επαρκή απόσταση ώστε να μπορέσετε να αποφύγετε τυχόν εμπόδια, στροφές και σημεία με ανώμαλη επιφάνεια. Θυμηθείτε να αφήνετε το γκάζι πριν φρενάρετε
- Μη βάζετε αγώνες ταχύτητας με άλλους οδηγούς.
- Διατηρείτε ελάχιστη απόσταση ασφαλείας 5 μ. από άλλα οχήματα.

## 13. Ρύθμιση Εφαρμογής

Τι μπορείτε να κάνετε με την εφαρμογή Aprilia Smart Movement;

- Τι μπορείτε να κάνετε με την εφαρμογή Aprilia Smart Movement;
- Να ορίσετε τον τρόπο οδήγησης (ECO, DRIVE, SPORT)
- Ρύθμιση της μονάδας μέτρησης της ταχύτητας (km/mph)
- Ενεργοποιήστε τον τρόπο Zero Start
- Ρύθμιση της λειτουργίας Cruise Control
- Εμφάνιση των επιμέρους ή συνολικών χιλιομέτρων που διανύθηκαν
- Εμφάνιση του υπολειπόμενου επιπέδου μπαταρίας
- Προβολή της ταχύτητας πορείας
- Ορίστε το όνομα του ηλεκτρικού πατινιού
- Να ανάψετε και να σβήσετε τα φώτα ON/OFF
- Να ρυθμίσετε τη λειτουργία εμπλοκής του κινητήρα
- Ορισμός γλώσσας
- Δείτε την τελευταία γνωστή θέση του οχήματός σας Aprilia Smart Movement

Μπείτε στο app store για να κατεβάσετε και να εγκαταστήσετε την εφαρμογή Aprilia Smart Movement



1. Κατεβάστε την εφαρμογή στο smartphone σας.
2. Θέστε σε λειτουργία το ηλεκτρικό πατίνι και ενεργοποιήστε το Bluetooth στο smartphone σας.
3. Ανοίξτε την εφαρμογή και συνδεθείτε\*, συνδέστε το smartphone σας με το ηλεκτρικό πατίνι μέσω Bluetooth σε απόσταση 1-2 μέτρων.

\*Αν χρησιμοποιείτε αυτή την εφαρμογή για πρώτη φορά, εγγραφείτε επιλέγοντας μία από τις ακόλουθες επιλογές

- 1) Είσοδος με Google
- 2) Είσοδος Apple
- 3) Είσοδος με e-mail

Η αρχική οθόνη της εφαρμογής είναι η εξής:

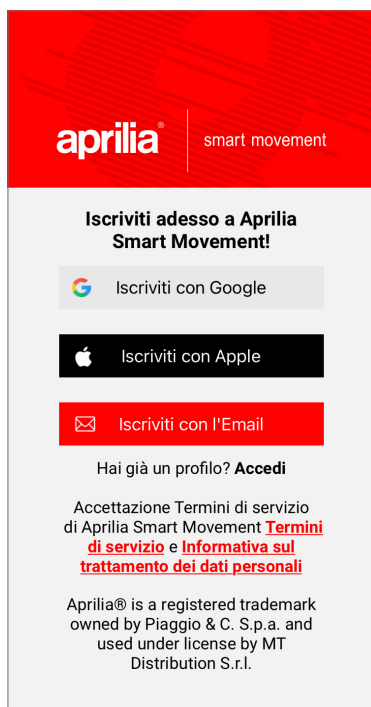

Η οθόνη σύνδεσης της εφαρμογής με το ηλεκτρικό πατίνι είναι η εξής:

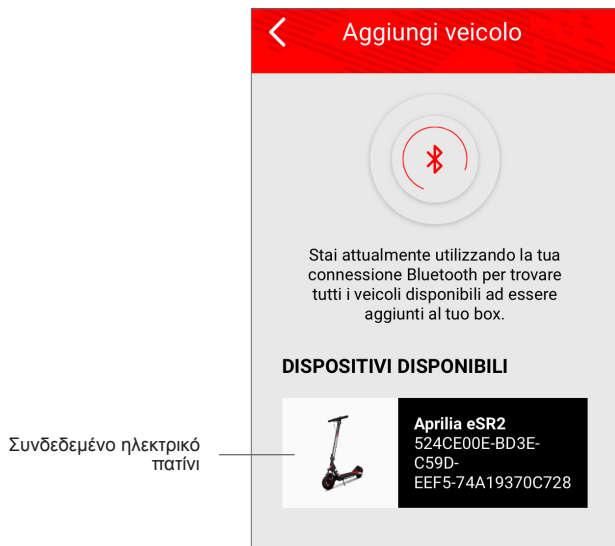

Συνδεδεμένο ηλεκτρικό πατίνι

Κύρια οθόνη

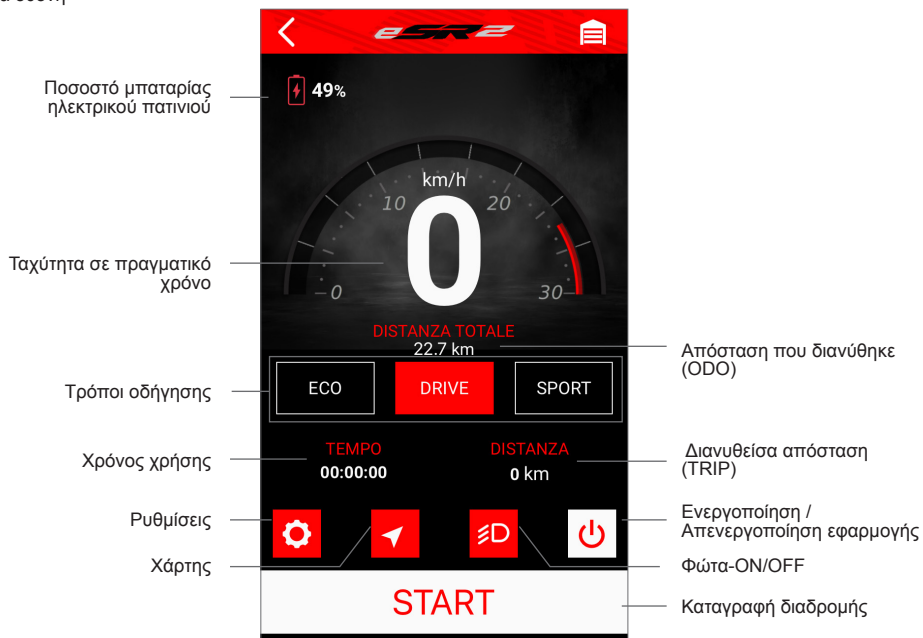



## Συνδεδεμένο ηλεκτρικό πατίνι Οθόνη ρυθμίσεων

Impostazioni	
Προφίλ χρήστη	<b>Profilo</b> nomecognome@gmail.com
Γλώσσα εφαρμογής	<b>Lingua</b> Italiano >
Όνομα του ηλεκτρικού πατινιού	<b>Nome del veicolo</b> Aprilia eSR2 >
Μονάδες ταχύτητας	<b>Velocità</b> km/h >
ON/OFF Cruise Control ON/	<b>Cruise Control</b> ATTIVO >
ON/OFF Λειτουργίας Zero Start	<b>Zero Start</b> DISABILITATO >
	<b>Blocco del motore</b> DISABILITATO > ON/OFF Κλείδωμα κινητήρα
	<b>About...</b> > Πληροφορίες
	<b>Richiesta di supporto</b> > Αίτημα υποστήριξης μέσω Whatsapp
	<b>Privacy</b> > Διαβάστε την Πολιτική Απορρήτου
	<b>Termini e condizioni d'utilizzo</b> > Διαβάστε τους όρους και τις προϋποθέσεις χρήσης
	<b>Cancella account</b> > Διαγραφή προφίλ χρήστη
	<b>Disconnetti</b> > Αποσύνδεση προφίλ χρήστη

### Πληροφορίες σχετικά με τη λειτουργία «Cruise Control» (Έλεγχος Πλοήγησης):

Ενεργοποιήστε τη λειτουργία "Cruise Control" στην εφαρμογή, κρατήστε το ηλεκτρικό πατίνι σε σταθερή ταχύτητα (> 8 km/h) και κρατήστε τον μοχλό του γκαζιού πατημένο για μερικά δευτερόλεπτα. Ένα ηχητικό σήμα θα επισημάνει την ενεργοποίηση του «Cruise Control» και έτσι δεν θα χρειάζεται να εξακολουθείτε να πατάτε το μοχλό του γκαζιού. Πατήστε το μοχλό του γκαζιού ή το μοχλό του φρένου ξανά για να απενεργοποιήσετε τη λειτουργία.

### Πληροφορίες σχετικά με τη λειτουργία «Zero Start» (Μηδενική Εκκίνηση):

Η λειτουργία Zero Start, εάν ενεργοποιηθεί, σας επιτρέπει να εκκινήσετε το ηλεκτρικό πατίνι λειτουργώντας το γκάζι χωρίς να χρειάζεται να σπρώξετε με τα πόδια και να φτάσετε σε ταχύτητα 3 km/h.

## 14. Εκμάθηση οδήγησης

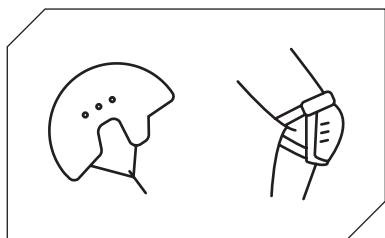

Ακολουθήστε τις οδηγίες ασφάλειας προτού οδηγήσετε το ηλεκτρικό πατίνι.

Χρησιμοποιείτε εγκεκριμένο εξοπλισμό όπως κράνος και επιγονατίδες.

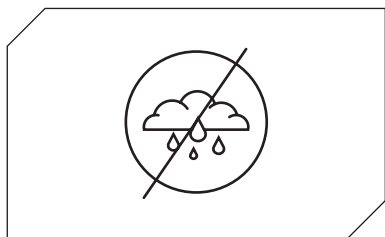

Μη χρησιμοποιείτε το ηλεκτρικό πατίνι όταν βρέχει.

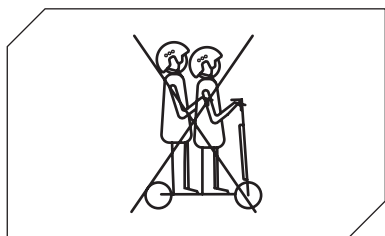

Το ηλεκτρικό πατίνι δεν πρέπει να χρησιμοποιείται ταυτόχρονα από περισσότερα από ένα άτομα.

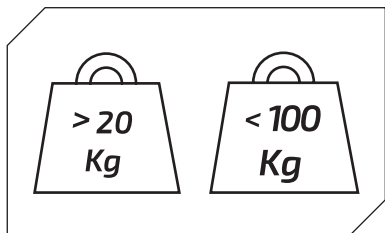

Ελάχιστο επιτρεπόμενο βάρος στο ηλεκτρικό πατίνι: 20 kg.

Μέγιστο επιτρεπόμενο βάρος στο ηλεκτρικό πατίνι: 100 kg.



Μην οδηγείτε το ηλεκτρικό πατίνι εάν έχετε καταναλώσει αλκοόλ ή/και φάρμακα.



Μη χρησιμοποιείτε το τηλέφωνο και μην ακούτε μουσική ενώ οδηγείτε το πατίνι.

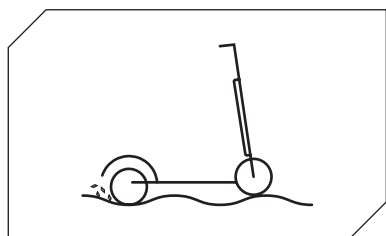

Δώστε προσοχή αν οδηγείτε σε σημεία με ανωμαλίες, άμμο, λακκούβες, παγετό, χιόνι, σκάλες, σε σκοτεινά μέρη ή τη νύχτα ή σε υγρό περιβάλλον.

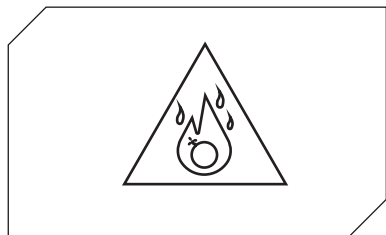

Μη χρησιμοποιείτε το ηλεκτρικό πατίνι σε επικίνδυνες περιοχές, υπό την παρουσία εύφλεκτων ή/και εκρηκτικών ουσιών, υγρών ή/και βρωμιάς.

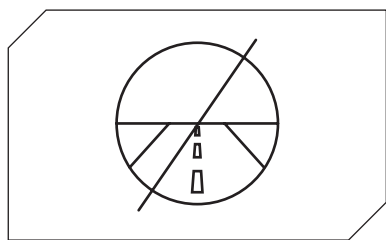

Αυτό το ηλεκτρικό πατίνι δεν έχει σχεδιαστεί για οδήγηση σε δρόμους και λεωφόρους. Συμβουλευτείτε το νομοθετικό διάταγμα που ισχύει στον δήμο σας σχετικά με το πού επιτρέπεται η κυκλοφορία ηλεκτρικών πατινιών.

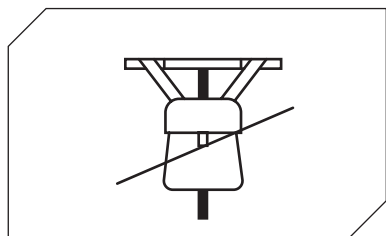

Μην τοποθετείτε βαριά αντικείμενα επάνω στο τιμόνι.

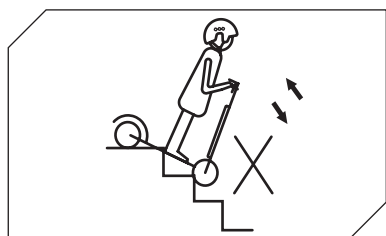

Αποφύγετε να ανεβαίνετε ή να κατεβαίνετε σκάλες με το ηλεκτρικό πατίνι.

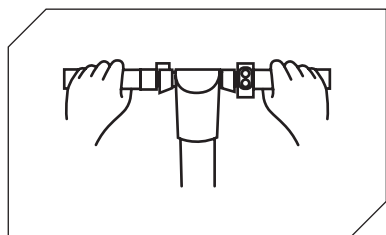

Οδηγείτε έχοντας πάντα και τα δύο χέρια στο τιμόνι.

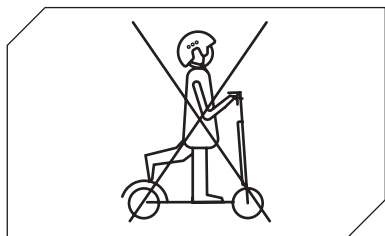

Μην οδηγείτε το ηλεκτρικό πατίνι μόνο με το ένα πόδι.

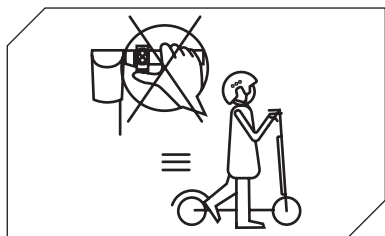

Μην πατάτε το γκάζι όταν περπατάτε με το ηλεκτρικό πατίνι.



Μην οδηγείτε το ηλεκτρικό πατίνι σε λακκούβες με νερό ή σε υγρές επιφάνειες.

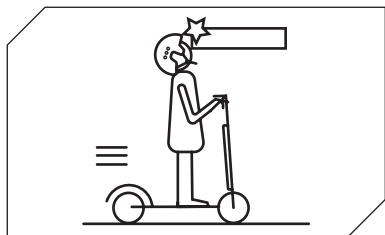

Προσέχετε το κεφάλι σας όταν διέρχετε από υπόστεγα, πόρτες και παρόμοιες δομές.

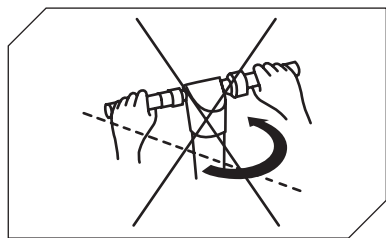

Όταν οδηγείτε με τη μέγιστη επιτρεπόμενη ταχύτητα, μη στρίβετε το τιμόνι απότομα.

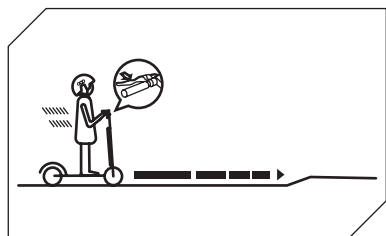

Αρχίστε να φρενάρτε από επαρκή απόσταση ώστε να μπορέσετε να αποφύγετε τυχόν εμπόδια, στροφές και σημεία με ανώμαλη επιφάνεια. Θυμηθείτε να αφήνετε το γκάτσι πριν φρενάρετε.

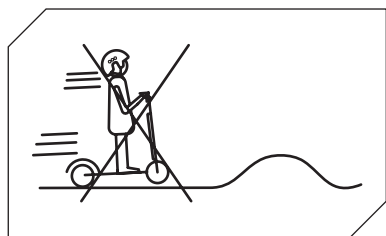

Μην οδηγείτε με τη μέγιστη επιτρεπόμενη ταχύτητα όταν υπάρχουν εμπόδια όπως σκαλοπάτια, κράσπεδα ή σαμαράκια.

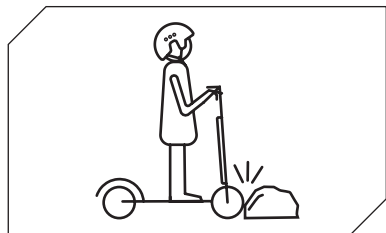

Μη χτυπάτε εμπόδια με τους τροχούς.

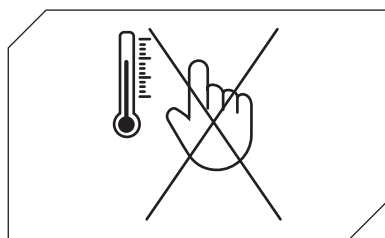

Μην αγγίζετε τον κινητήρα αμέσως μετά την οδήγηση, διότι ενδέχεται να είναι υπερβολικά ζεστός.

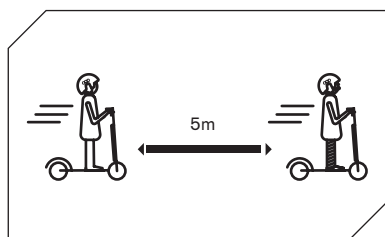

Διατηρείτε ελάχιστη απόσταση ασφάλειας 5 μ. από άλλα οχήματα.

## 15. Μπαταρία (Προειδοποιήσεις)

Βεβαιωθείτε ότι το πατίνι, ο φορτιστής και η θύρα φόρτισης είναι στεγνά.

Όταν το πατίνι είναι πλήρως φορτισμένο, η λυχνία LED του φορτιστή αλλάζει από κόκκινη (φόρτιση σε εξέλιξη) σε πράσινη (ολοκληρωμένη φόρτιση).

Χρησιμοποιείτε μόνο τον γνήσιο φορτιστή. Άλλοι φορτιστές καταστρέφουν τη συσκευή και ενέχουν άλλους πιθανούς κινδύνους.

Το πατίνι δεν πρέπει να φορτίζεται για παρατεταμένο χρονικό διάστημα. Η υπερβολική φόρτιση μειώνει τη ζωή της μπαταρίας και μπορεί να συνεπάγεται άλλους κινδύνους.

Φορτίστε το πατίνι σε ξηρό περιβάλλον μακριά από εύφλεκτα υλικά

(π.χ. υλικά που μπορεί να εκραγούν), κατά προτίμηση σε θερμοκρασία 15-25 °C, αλλά ποτέ κάτω από το 0 °C ή πάνω από + 40 °C.

Μη φορτίζετε υπό το άμεσο ηλιακό φως ή κοντά σε φωτιά.

Μη φορτίζετε το πατίνι αμέσως μετά τη χρήση. Αφήστε το πατίνι να κρυώσει για μια ώρα προτού το φορτίσετε.

Μην αφήνετε ποτέ το ηλεκτρικό πατίνι χωρίς επίβλεψη ενώ το φορτίζετε. Κίνδυνος θερμότητας! Μη συνδέετε ποτέ την υποδοχή φόρτισης DC με μεταλλικά αντικείμενα.

Διαβάστε τις παραπάνω ενότητες που αφορούν τη φόρτιση και την αποθήκευση για να βεβαιωθείτε ότι συντηρείτε και χειρίζεστε σωστά τη μπαταρία. Διατηρείτε το πατίνι μακριά από ελεύθερες φλόγες ή από άλλες πηγές θερμότητας για να προστατεύσετε τη μπαταρία από υπερθέρμανση. Μην αφήνετε το πατίνι εκτεθειμένο σε θερμοκρασίες παγετού. Η υπερβολική ζέστη και κρύο μπορεί να αποδυναμώσουν τη μπαταρία.

Αποφύγετε την πλήρη εκφόρτιση της μπαταρίας.

Είναι καλύτερο να επαναφορτίζετε τη μπαταρία όταν απομένει λίγη ακόμη φόρτιση. Αυτό παρατείνει τη διάρκεια ζωής της μπαταρίας. Όταν η φόρτιση είναι υπερβολικά χαμηλή, δεν μπορείτε να οδηγήσετε κανονικά. Αυτό μπορεί να οδηγήσει τον οδηγό να χάσει τον έλεγχο ή να πέσει.

Βεβαιωθείτε ότι η μπαταρία φορτίζεται ανά τακτά διαστήματα, ακόμη και αν δεν χρησιμοποιείτε το ηλεκτρικό πατίνι για παρατεταμένο διάστημα. Αυτό προφυλάσσει τη μπαταρία από ζημιά που μπορεί να προκληθεί λόγω χαμηλής τάσης για μεγάλο χρονικό διάστημα.

### Μέτρα προφύλαξης μπαταρίας:

Η μπαταρία αποτελείται από κυμέλες ιόντων λιθίου και χημικά στοιχεία που είναι επικίνδυνα για την υγεία και το περιβάλλον. Μη χρησιμοποιείτε το πατίνι εάν αναδίδει μυρωδιές, ουσίες ή υπερβολική θερμότητα. Μην απορρίπτετε το ηλεκτρικό πατίνι ή τη μπαταρία μαζί με τα οικιακά απορρίμματα. Ο τελικός χρήστης είναι υπεύθυνος για τη σωστή απόρριψη του ηλεκτρικού και ηλεκτρονικού εξοπλισμού και των μπαταριών σύμφωνα με όλους τους ισχύοντες κανονισμούς.



## Τι να αποφεύγετε:

Μην ανοίγετε τη μπαταρία και μην την αποσυναρμολογείτε, χτυπάτε, εκτοξεύετε, τρυπάτε και μην κολλάτε αντικείμενα επάνω της. Μην αγγίζετε τυχόν ουσίες που διαρρέουν από τη μπαταρία, διότι οι ουσίες αυτές είναι επικίνδυνες. Μην αφήνετε παιδιά ή κατοικίδια ζώα να έρχονται σε επαφή με τη μπαταρία.

Αποφύγετε την υπερβολική φόρτιση, υπερβολική εκφόρτιση ή βραχυκύκλωση της μπαταρίας. Μη βυθίζετε και μην εκθέτετε τη μπαταρία σε νερό ή άλλο υγρό. Μην εκθέτετε τη μπαταρία σε υπερβολική θερμότητα ή κρύο.

Μην εκθέτετε τη μπαταρία σε περιβάλλον που περιέχει εκρηκτικά αέρια ή φλόγες.

Μην αφήνετε τη μπαταρία στη βροχή ή στο άμεσο ηλιακό φως ή μέσα σε ζεστό αυτοκίνητο υπό το φως του ηλίου. Μην επανασυναρμολογείτε ή αναδιαμορφώνετε τη μπαταρία.

Μη φορτώνετε ή αποθηκεύετε τη μπαταρία μαζί με μεταλλικά αντικείμενα όπωςτσιμπίδιακιμαλλίων, κολιέ, κτλ. Μη λειτουργείτε το πατίνι ενώ φορτίζεται.

Μη χρησιμοποιείτε άλλους φορτιστές πέραν του γνήσιου.

## 16. Ευθύνες

Ο χρήστης πρέπει να χρησιμοποιεί το ηλεκτρικό πατίνι με τη μεγαλύτερη δυνατή επιμέλεια και σε πλήρη συμμόρφωση με τον κώδικα οδικής κυκλοφορίας και όλους τους σχετικούς κανονισμούς που ισχύουν στη χώρα κυκλοφορίας.

Ο οδηγός υποχρεούται επίσης να διατηρεί το ηλεκτρικό πατίνι καθαρό και σε άριστη κατάσταση αποδοτικότητας και συντήρησης, να εκτελεί επιμελώς τους ελέγχους ασφάλειας υπό την ευθύνη του, σύμφωνα με τις περιγραφές στην ενότητα των προειδοποιήσεων και συστάσεων, καθώς και να διατηρεί όλα τα έγγραφα τεκμηρίωσης αναφορικά με τη συντήρηση του ηλεκτρικού πατινιού.

Ο οδηγός πρέπει να αξιολογεί προσεκτικά τις καιρικές συνθήκες, διότι μπορεί να καθιστούν επικίνδυνη τη χρήση του ηλεκτρικού πατινιού. Για το λόγο αυτό, συνιστάται η οδήγηση με μέτρια ταχύτητα και η διατήρηση της σωστής απόστασης πέδησης σε περίπτωση που η οδήγηση γίνεται υπό αντίξοες συνθήκες ή/και με μεγάλη κυκλοφορία.

Σε περίπτωση δυσλειτουργίας του προϊόντος για λόγους που δεν οφείλονται σε λανθασμένη συμπεριφορά του αναβάτη, επικοινωνήστε με το κέντρο υποστήριξης στην ιστοσελίδα **[www.apriliasmartmovement.it](http://www.apriliasmartmovement.it)**

«Η MT Distribution δεν λογοδοτεί για τυχόν ζημιές. Επιπλέον δεν ευθύνεται για ζημιές σε αντικείμενα ή άτομα σε περίπτωση που:

- το προϊόν χρησιμοποιείται ακατάλληλα και, σε κάθε περίπτωση, χωρίς να τηρούνται πιστά οι οδηγίες του εγχειριδίου,
- το προϊόν, μετά την αγορά, τροποποιηθεί ή παραποιηθεί συνολικά ή σε επιμέρους εξαρτήματά του."

## 17. Καθημερινή συντήρηση και φροντίδα

### Καθαρισμός και αποθήκευση

• Εάν υπάρχουν λεκέδες στο σώμα του πατινιού, καθαρίστε τους με ένα υγρό πανί. Εάν οι λεκέδες επιμένουν, τοποθετήστε επάνω τους οδοντόκρεμα, βουρτσίστε με οδοντόβουρτσα και έπειτα σκουπίστε τους με ένα υγρό πανί. Εάν υπάρχουν γρατζουνιές στα πλαστικά στοιχεία, χρησιμοποιήστε γυαλόχαρτο ή άλλα λειαντικά υλικά για να τις αφαιρέσετε. Σημειώσεις: Μην καθαρίζετε το πατίνι με οινόπνευμα, βενζίνη, κηροζίνη ή άλλους διαβρωτικούς και πτητικούς χημικούς διαλύτες για να αποφύγετε σοβαρή ζημιά. Μην πλύνετε το πατίνι εκτοξεύοντας νερό υπό υψηλή πίεση. Κατά τον καθαρισμό, βεβαιωθείτε ότι το πατίνι είναι απενεργοποιημένο, το καλώδιο φόρτισης αποσυνδεδεμένο και η ελαστική τάπα κλειστή, διότι η πιθανή διαρροή νερού μπορεί να προκαλέσει ηλεκτροπληξία ή άλλα σοβαρά προβλήματα. Όταν το πατίνι δεν χρησιμοποιείται, αποθηκεύστε το σε δροσερό και ξηρό εσωτερικό χώρο. Μην το αποθηκεύετε σε εξωτερικό χώρο για παρατεταμένο χρονικό διάστημα. Η υπερβολική έκθεση στον ήλιο, η υπερθέρμανση και το υπερβολικό κρύο επιταχύνουν τη γήρανση των ελαστικών και επηρεάζουν τη διάρκεια ζωής τόσο του πατινιού όσο και της μπαταρίας.

• Ελέγξτε τα φρένα και βεβαιωθείτε ότι είναι σωστά ρυθμισμένα.

• Έλεγχος των βιδών γενικά

1. Μην χρησιμοποιείτε μπαταρίες άλλων μοντέλων ή επωνυμιών, διότι μπορεί να προκληθεί κίνδυνος ως προς την ασφάλεια.

2. Μην αποσυναρμολογείτε, ,μη χτυπάτε και μην τρυπάτε το προϊόν. Μην αγγίζετε τις επαφές της μπαταρίας. Μην αποσυναρμολογείτε ή τρυπάτε το εξωτερικό περίβλημα. Αποφύγετε την επαφή του προϊόντος με νερό και φωτιά και μην το εκθέτετε σε θερμοκρασίες που ξεπερνούν τους 50°C (συμπεριλαμβανομένων των πηγών θερμότητας όπως εστίες, θερμαντήρες, κτλ.). Αποφύγετε την επαφή μεταξύ μεταλλικών αντικειμένων και των επαφών της μπαταρίας για να αποφύγετε βραχυκύκλωμα, σωματικό τραυματισμό ή θάνατο.

3. Η εισχώρηση νερού μέσα στη μπαταρία μπορεί να προκαλέσει ζημιά στα εσωτερικά κυκλώματα και υπάρχει ο κίνδυνος φωτιάς ή έκρηξης. Εάν υποψιάζεστε ότι μπορεί να έχει εισχωρήσει νερό στη μπαταρία, διακόψτε αμέσως τη χρήση της και παραδώστε τη για έλεγχο στην υπηρεσία τεχνικής υποστήριξης του προμηθευτή σας.

4. Χρησιμοποιείτε μόνο τον γνήσιο φορτιστή για να αποφύγετε πιθανή ζημιά ή φωτιά.

5. Η μη σωστή απόρριψη μεταχειρισμένων μπαταριών μολύνει σημαντικά το περιβάλλον. Τηρείτε τους τοπικούς κανονισμούς σχετικά με την απόρριψη μπαταριών. Τηρείτε τους κανονισμούς απόρριψης μπαταριών για την προστασία του περιβάλλοντος.

6. Μετά από κάθε χρήση, φορτίζετε πλήρως τη μπαταρία για να επιμηκύνετε την ωφέλιμη διάρκεια ζωής της. Μην αποθηκεύετε τη μπαταρία σε χώρο όπου η θερμοκρασία είναι πάνω από 50°C ή κάτω από -20°C (π.χ., μην αφήνετε το πατίνι ή τη μπαταρία μέσα σε αυτοκίνητο που είναι εκτεθειμένο στο άμεσο ηλιακό φως για μεγάλο χρονικό διάστημα). Μην φέρνετε τη μπαταρία σε επαφή με φλόγες καθώς μπορεί να προκληθεί ζημιά, υπερθέρμανση ή ακόμη και πυρκαγιά. Εάν δεν σκοπεύετε να χρησιμοποιήσετε το πατίνι για περισσότερες από 30 ημέρες, επαναφορτίστε την μπαταρία στο 50/60% και αποθηκεύστε την σε ξηρό και δροσερό μέρος. Θυμηθείτε να το επαναφορτίζετε κάθε 60 ημέρες για να το προστατέψετε από βλάβες που αποκλείονται από την περιορισμένη εγγύηση. Φορτίζετε πάντα τη μπαταρία προτού εξαντληθεί τελείως για να επιμηκύνετε την ωφέλιμη διάρκεια ζωής της.

**Σημείωση:** μόλις φορτιστεί πλήρως, θα παραμείνει φορτισμένο για 120-180 ημέρες.

Η ζημιά που μπορεί να προκληθεί στη μπαταρία όταν αυτή παραμένει χωρίς φόρτιση για μεγάλο χρονικό διάστημα είναι μη αναστρέψιμη και δεν καλύπτεται από την περιορισμένη εγγύηση. Εάν υποστεί τέτοιου είδους ζημιά, η μπαταρία δεν μπορεί να επαναφορτιστεί (η μπαταρία δεν πρέπει να αποσυναρμολογείται από μη εξειδικευμένο προσωπικό, διότι μπορεί να προκληθεί ηλεκτροπληξία, βραχυκύκλωμα ή ακόμη σοβαρότερα ατυχήματα).

## 18. Δελτίο δεδομένων

### Γενικές πληροφορίες

Σκελετός	αλουμίνιο
Ταχύτητα	L1: <= 6km/h   L2:<= 20km/h   L3: <= 25km/h (max ταχύτητα)*
Μέγιστη κλίση	16% (με διαφοροποιήσεις ανάλογα με το βάρος του αναβάτη, συνθήκες οδοστρώματος και θερμοκρασία)
Φρένα	Ηλεκτρονικά δισκόφρενα εμπρός και πίσω
κινητήρα	350W
Ελαστικά	10" μπροστινά και πίσω ελαστικά χωρίς σαμπρέλα
Προστασία χαμηλής τάσης	31V
Όριο ρεύματος	17A
Τύπος κινητήρα	Brushless
Μέγιστο φορτίο	100kg
Αναβάτης	Από 14 ετών και πάνω με χρήση με κράνος και προστασίας**. Ελέγξτε την ισχύουσα νομοθεσία της χώρας σας
Θερμ. λειτουργίας	-5°C / 40°C
Θερμ. λειτουργίας	IPX4
Χρόνος φόρτισης	Περίπου 5/6 ώρες
Εύρος	Έως 25 km (διαφέρει ανάλογα με το βάρος του οδηγού, τις οδικές συνθήκες και τη θερμοκρασία)

\* Στην Ελβετία, σύμφωνα με την ισχύουσα νομοθεσία, τα επιτρεπόμενα επίπεδα ταχύτητας είναι 6-15-20km/h.

\*\* Στην Ιταλία ισχύει ο νόμος L 27/12/2019 αριθ. 160

### Ηλεκτρικό σύστημα

Κινητήρας	350W
Φρένο	ηλεκτρικό φρένο
Οθόνη	Οθόνη LED
Μπαταρία	36V 8.0Ah 288Wh
Φώτα	εμπρός και πίσω φώτα LED
Φορτιστής	Τυποποιημένος φορτιστής μπαταρίας EE DC 2.1, 42V 1.5A

### Διαστάσεις

Καθαρό βάρος	16.5kg
Μεικτό βάρος	18.5kg
Διαστάσεις προϊόντος όταν είναι ανοιχτό	1215 x 455 x 1185mm
Διαστάσεις προϊόντος όταν είναι κλειστό	1215x 455 x 550mm
Διαστάσεις συσκευασίας	1230 x 170 x 600mm

## 19. Επίλυση προβλημάτων

Έλεγχοι που πρέπει να εκτελούνται

- Έλεγχοι που πρέπει να εκτελούνται
- Μετά από πτώση, ελέγξτε ότι ο μοχλός του γκαζιού λειτουργεί σωστά. Για να το κάνετε αυτό, επιταχύνετε και επιβραδύνετε αρκετές φορές.
- Ελέγχετε κατά καιρούς ότι τα φρένα λειτουργούν σωστά. Για να το κάνετε αυτό, μετακινήστε το όχημα. Σπρώξτε το με τα χέρια και πατήστε απότομα το φρένο για να βεβαιωθείτε ότι ανταποκρίνεται στην εντολή.
- Επιβεβαιώστε ότι όλα τα εξαρτήματα του οχήματος είναι στη θέση τους και είναι στερεωμένα με ασφάλεια.

Σφάλμα	Αιτία	Λύση
Ο κινητήρας δεν λειτουργεί	Η μπαταρία δεν είναι συνδεδεμένη	Ελέγξτε τις συνδέσεις
	Η μπαταρία είναι νεκρή	Φορτίστε τη μπαταρία
	Ηλεκτρικό πρόβλημα	Ζητήστε τεχνική υποστήριξη από τον προμηθευτή σας
Ο πίσω τροχός δεν περιστρέφεται	Πρόβλημα στα φρένα	Ρυθμίστε τα φρένα
Ο κινητήρας σταματά ενώ λειτουργεί	Υπερθέρμανση κινητήρα	Απελευθερώστε το γκάζι και περιμένετε έως ότου κρυώσει
Αφού φορτιστεί, το όχημα απενεργοποιείται μόνο του	Η μπαταρία έχει υποστεί ζημιά	Ζητήστε τεχνική υποστήριξη από τον προμηθευτή σας
Il veicolo si ferma all'improvviso mentre è in funzione	Cavi di alimentazione e controllo danneggiati	Ζητήστε τεχνική υποστήριξη από τον προμηθευτή σας
Η μπαταρία δεν φορτίζει ή το πατίνι δεν ενεργοποιείται	Προβλήματα στη σύνδεση	Ζητήστε τεχνική υποστήριξη από τον προμηθευτή σας
	Κατεστραμμένη/νεκρή μπαταρία	Ζητήστε τεχνική υποστήριξη από τον προμηθευτή σας
	Προβλήματα με τον φορτιστή μπαταρίας	Αντικαταστήστε τον φορτιστή μπαταρίας

## 20. Πίνακας Κωδικών Σφάλματος

Κωδικός Σφάλματος	Ενδείξεις
E.1	Δυσλειτουργία κινητήρα
E.2	Δυσλειτουργία MOS
E.3	Δυσλειτουργία φρένων
E.4	Δυσλειτουργία γκαζιού
E.5	Προστασία χαμηλής τάσης
E.6	αποτυχία επικοινωνίας ελεγκτή-οθόνης
E.7	Προστασία από υπερβολική τάση
E.8	Δυσλειτουργία ελεγκτή OP



## ΠΡΟΣΟΧΗ

**Απόρριψη ηλεκτρικού ή ηλεκτρονικού εξοπλισμού στο τέλος της ζωής του (εφαρμόζεται σε όλες τις χώρες της Ευρωπαϊκής Ένωσης και σε άλλα ευρωπαϊκά συστήματα με διαφοροποιημένα συστήματα συλλογής)**

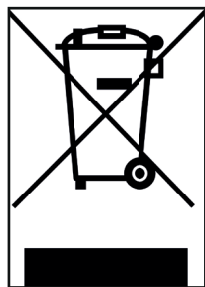

Το σύμβολο αυτό επάνω στο προϊόν ή στη συσκευασία υποδεικνύει ότι το προϊόν δεν πρέπει να θεωρείται κοινό οικιακό απόβλητο, αλλά αντίθετα πρέπει να μεταφέρεται σε κατάλληλο κέντρο συλλογής για την ανακύκλωση αποβλήτων ηλεκτρικού και ηλεκτρονικού εξοπλισμού (ΑΗΗΕ).

Εάν η απόρριψη αυτού του προϊόντος γίνεται σωστά, προστατεύετε το περιβάλλον και την ανθρώπινη υγεία από τις πιθανές αρνητικές επιπτώσεις που μπορεί προκαλούνταν σε αντίθετη περίπτωση.

Η ανακύκλωση υλικών συμβάλλει στη διατήρηση των φυσικών πόρων.

Για λεπτομερέστερες πληροφορίες σχετικά με την απόρριψη και την ανακύκλωση αυτού του προϊόντος, μπορείτε να επικοινωνήσετε με την τοπική υπηρεσία απόρριψης απορριμμάτων ή με το κατάστημα από όπου το αγοράσατε.

Συγκεκριμένα, οι καταναλωτές δεν πρέπει να απορρίπτουν τα ΑΗΗΕ ως αστικά απόβλητα, αλλά η απόρριψή τους πρέπει να γίνεται ξεχωριστά, με δύο πιθανούς τρόπους:

1) Στα δημοτικά κέντρα συλλογής (που ονομάζονται επίσης οικολογικές λάκκοι, οικολογικές νησίδες), απευθείας ή μέσω των υπηρεσιών συλλογής των δημοτικών επιχειρήσεων, όπου αυτές είναι διαθέσιμες.

2) Σε καταστήματα πώλησης καινούργιων προϊόντων ηλεκτρικού και ηλεκτρονικού εξοπλισμού.

Σε αυτά, μπορείτε να παραδώσετε δωρεάν πολύ μικρά ΑΗΗΕ (με τη μεγαλύτερη πλευρά έως 25 εκ.), ενώ ο μεγαλύτερος εξοπλισμός μπορεί να παραδοθεί βάσει της πολιτικής 1-προς-1, δηλαδή μπορείτε να αφήσετε το παλιό προϊόν εφόσον αγοράσετε ένα καινούργιο ίδιας λειτουργίας.

Σε περίπτωση απόρριψης ηλεκτρικού και ηλεκτρονικού εξοπλισμού με παράνομο τρόπο, ενδέχεται να εφαρμοστούν οι ποινές που προβλέπονται από την τρέχουσα νομοθεσία αναφορικά με την προστασία του περιβάλλοντος (ισχύει μόνο για την Ιταλία).

Εάν ο ΑΗΗΕ περιέχει μπαταρίες ή συσσωρευτές, θα πρέπει να αφαιρούνται και να απορρίπτονται μέσω ειδικής διαχωρισμένης συλλογής αποβλήτων.



## Απόρριψη χρησιμοποιημένων μπαταριών (εφαρμόζεται σε όλες τις χώρες της Ευρωπαϊκής Ένωσης και σε άλλα ευρωπαϊκά συστήματα με διαφοροποιημένα

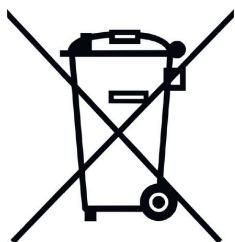

Το σύμβολο αυτό επάνω στο προϊόν ή στη συσκευασία υποδεικνύει ότι η μπαταρία δεν πρέπει να συγκαταλέγεται στα συνήθη οικιακά απορρίμματα. Σε ορισμένους τύπους μπαταρίας, το σύμβολο αυτό μπορεί να χρησιμοποιείται σε συνδυασμό με ένα χημικό σύμβολο.

Τα χημικά σύμβολα για τον υδράργυρο (Hg) ή τον μόλυβδο (Pb) προστίθενται εάν η μπαταρία περιέχει πάνω από 0,0005% υδράργυρο ή 0,004% μόλυβδο.

Εάν η απόρριψη των μπαταριών γίνεται σωστά, προστατεύετε το περιβάλλον και την υγεία από τις πιθανές αρνητικές επιπτώσεις που μπορεί να προκαλούνταν σε περίπτωση μη σωστής διαχείρισης των αποβλήτων. Η ανακύκλωση υλικών συμβάλλει στη διατήρηση των φυσικών πόρων. Εάν, για λόγους ασφάλειας, απόδοσης ή προστασίας δεδομένων, τα προϊόντα απαιτούν σταθερή σύνδεση σε εσωτερική μπαταρία/στοιχείο, η αντικατάσταση θα πρέπει να γίνεται αποκλειστικά από εξειδικευμένο προσωπικό σέρβις.

Στο τέλος της ζωής του προϊόντος, παραδώστε το σε ένα κέντρο συλλογής κατάλληλο για απόρριψη ηλεκτρικού και ηλεκτρονικού εξοπλισμού. Με αυτόν τον τρόπο επιβεβαιώνετε ότι και η μπαταρία που περιέχεται μέσα σε αυτό απορρίπτεται σωστά.

Για πιο λεπτομερείς πληροφορίες σχετικά με την απόρριψη της χρησιμοποιημένης μπαταρίας ή του προϊόντος, μπορείτε να επικοινωνήσετε με την τοπική υπηρεσία διάθεσης αποβλήτων ή με το κατάστημα από όπου αγοράσατε το προϊόν.

Σε κάθε περίπτωση, είναι απαραίτητο να απορρίψετε την μπαταρία ή/και το προϊόν σύμφωνα με τους κανονισμούς που ισχύουν στη χώρα χρήσης.



## ΠΡΟΕΙΔΟΠΟΙΗΣΗ

Διαβάστε πλήρως το εγχειρίδιο και τις παρακάτω οδηγίες προτού χρησιμοποιήσετε το προϊόν.

Όνομα προϊόντος: eSR2

Τύπος προϊόντος: Ηλεκτρικό πατίνι

Έτος παραγωγής: 2021



### Σημείωση:

- Για να φορτίσετε αυτό το ηλεκτρικό πατίνι χρησιμοποιήστε ΜΟΝΟ τον παρεχόμενο φορτιστή με την ένδειξη
- HLT-180-4201500 με την ακόλουθη τάση εξόδου: 41.5V–1.5A.
- Η χρήση άλλου τύπου φορτιστή μπορεί να καταστρέψει το προϊόν ή να προκαλέσει άλλους πιθανούς κινδύνους.
- Μην αφήνετε ποτέ το προϊόν να φορτίζεται χωρίς επίβλεψη.
- Ο χρόνος φόρτισης του προϊόντος δεν πρέπει να ξεπερνά τις τέσσερις ώρες. Διακόψτε τη φόρτιση μετά από τέσσερις ώρες.
- Το προϊόν πρέπει να φορτίζεται μόνο σε θερμοκρασίες μεταξύ 0°C και 40°C.
- Εάν φορτίζεται σε χαμηλότερες ή υψηλότερες θερμοκρασίες, υπάρχει κίνδυνος η απόδοση της μπαταρίας να είναι μειωμένη, καθώς και να προκληθεί ζημιά στο προϊόν ή σωματικός τραυματισμός.
- Το προϊόν πρέπει να χρησιμοποιείται μόνο σε θερμοκρασίες μεταξύ -10°C και 40°C.
- Εάν χρησιμοποιείται σε χαμηλότερες ή υψηλότερες θερμοκρασίες, υπάρχει κίνδυνος η απόδοση της μπαταρίας να είναι μειωμένη, καθώς και να προκληθεί ζημιά στο προϊόν ή σωματικός τραυματισμός.
- Αποθηκεύστε το προϊόν σε θερμοκρασίες μεταξύ 0°C και 35°C (η βέλτιστη θερμοκρασία αποθήκευσης είναι 25°C)
- Επαναφορτίστε και αποθηκεύστε το προϊόν σε ξηρό και ανοιχτό χώρο, μακριά από καύσιμες ύλες (δηλαδή από οποιοδήποτε εύφλεκτο στοιχείο).
- Μην επαναφορτίζετε το προϊόν υπό το άμεσο ηλιακό φως ή κοντά σε ελεύθερες φλόγες.
- Μην επαναφορτίζετε το προϊόν αμέσως μετά τη χρήση. Αφήστε το προϊόν να κρυώσει για μια ώρα προτού το φορτίσετε.
- Εάν απουσιάζετε για κάποιο χρονικό διάστημα, π.χ. για διακοπές, και έχετε αναθέσει τη φύλαξη του προϊόντος σε κάποιο τρίτο άτομο, αφήστε το σε κατάσταση μερικής φόρτισης (φόρτιση 20-50%). Όχι πλήρως φορτισμένο.
- Το προϊόν παρέχεται συχνά μερικώς φορτισμένο. Αφήστε το σε αυτή την κατάσταση μέχρι να είναι έτοιμο για χρήση.



## Δήλωση συμμόρφωσης

M.T. Distribution S.r.l.

Indirizzo: Via Bargellino 10, 40012 Calderara di Reno (BO), Italia

Η παρούσα δήλωση συμμόρφωσης εκδίδεται με αποκλειστική ευθύνη του Κατασκευαστή

Επωνυμία προϊόντος:	Aprilia
Μοντέλο προϊόντος:	eSR2
Περιγραφή του προϊόντος:	Ηλεκτρικό πατίνι

Συμμορφώνεται με τις απαιτήσεις των Οδηγιών του Συμβουλίου για την προσέγγιση των νομοθεσιών των μελών κρατών αναφορικά με την:  
2006/42/EK Οδηγία Μηχανών  
RED 2014/53/EU Οδηγία για τον ραδιοεξοπλισμό  
2014/30/EE Οδηγία ηλεκτρομαγνητικής συμβατότητας 2014/35/EE Οδηγία χαμηλής τάσης  
Εφαρμοστέα εναρμονισμένα πρότυπα:  
EN 60335-1:2012+AC:2014+A11:2014+A13:2017  
ETSI EN 301 489-1 V2.2.3:2019-11  
ETSI EN 301 489-17 V3.2.4:2020-09  
ETSI EN 300 328-1 V2.2.2:2019-07  
EN IEC 61000-3-2:2019  
EN 61000-6-3:2007+A1:2011  
EN 61000-6-1:2019  
EN IEC 61000-3-2:2019  
EN 61000-3-3:2013+A1:2019  
EN 62479:2010

Όνομα εργοστασίου: SICHUAN AEE AVIATION TECHNOLOGY CO., LTD.

Διεύθυνση εργοστασίου: Room 812, enterprise service center, No.17, section 3, west section of Changjiang North Road, Linggang Economic Development Zone, Yibin City, SICHUAN, P.R.C

Ημερομηνία: 25/06/2021

Ο τεχνικός φάκελος είναι διαθέσιμος στην κεντρική έδρα της ΕΕ

Τόπος Δήλωσης: Μπολόνια, Ιταλία

Όνομα και Επώνυμο: Alessandro Summa

Θέση: CEO

MT DISTRIBUTION S.R.L

Via Bargellino 10, 40012, Calderara di Reno (BO), Italy

Εξουσιοδοτημένο άτομο: Alessandro Summa

Θέση: CEO

### ΣΗΜΕΙΩΣΗ:

Η παρούσα δήλωση συμμόρφωσης εφαρμόζεται αποκλειστικά για τα ηλεκτρικά πατίνια που πωλούνται σε χώρες που τηρούν τις οδηγίες με τη

Alessandro Summa

M.T. DISTRIBUTION SRL  
Via Bargellino, 10 b/c  
40012 CALDERARA DI RENO (BO)  
P.0018 Fiscal Code 01792840377  
NO.01127060377  
TIMBRO AZIENDALE

**aprilia**®



Produced and imported by M.T. Distribution Srl  
Calderara di Reno, Bologna  
[www.mtdistribution.it](http://www.mtdistribution.it)

Aprilia® Official Product