

# A2BL-81

Categoria cucina	100x60 cm
N° di cavità soggette energy label	2
Fonte di calore	Elettrico
Tipo pianale	Gas
Tipo forno principale	Termoventilato
Tipo forno secondario	Statico
Sistema pulizia forno principale	Catalitico
Codice EAN	8017709256753
Classe efficienza energetica	A
Classe di efficienza energetica, seconda cavità	B



## Estetica

			
Estetica	Classica	Colore manopole	Acciaio
Serie	Opera	Display	Touch
Colore	Nero	N° manopole	10
Design	Speciale	Colore serigrafia	Argento
Porta	Con 2 fasce orizzontali	Maniglia	Smeg Classica
Alzatina	Sì	Colore maniglia	Inox spazzolato
Tipo griglie	Ghisa	Tipo vetro	Eclipse
Colore pianale	Inox	Vano	Cassetto
Finitura pannello comandi	Lamiera colorata	Logo	Applicato inox
Manopole	Smeg Classica	Posizione logo	Fascia sotto forno

## Programmi / Funzioni

N° funzioni di cottura 7

Funzioni cottura tradizionali

 Statico	 Ventilato	 Termo-ventilato
 Eco	 Grill stretto	 Grill largo
 Grill stretto ventilato	 Base ventilata	

## Funzioni pulizia

Catalisi



## Programmi / Funzioni Forno Secondario

N° funzioni di cottura seconda cavità 6

Funzioni cottura tradizionali seconda cavità



Statico

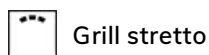

Grill stretto



Grill largo



Base

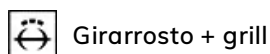

Girarrosto + grill



Cielo

## Caratteristiche tecniche pianale



Numero totale di zone di cottura 6

Anteriore sinistra - Gas - Semirapido - 1.80 kW

Posteriore sinistra - Gas - Ultrarapido (dual) - 4.20 kW

Anteriore centrale - Gas - Ausiliario - 1.00 kW

Posteriore centrale - Gas - Semirapido - 1.80 kW

Anteriore destra - Gas - Ultrarapido (dual) - 4.20 kW

Posteriore destra - Gas - Rapido - 3.00 kW

Tipo bruciatori gas Standard

Valvolatura di sicurezza Sì

Accensione gas su manopole Sì

Cappellotti bruciatori gas Smaltati nero opaco

## Caratteristiche tecniche forno principale



N° di luci 1

N° di ventole 1

Volume netto della cavità 61 l

Volume lordo della prima cavità 70 l

Materiale della cavità Smalto Ever Clean

N° di ripiani 4

Tipo ripiani Telai

Tipo di luci Alogene

Potenza luce 40 W

Opzioni di programmazione tempo cottura Inizio e fine

Accensione luce all'apertura porta Sì

Apertura porta A ribalta

N°vetri porta forno 3

N° vetri porta termoriflettenti 2

Termostato di sicurezza Sì

Sistema di raffreddamento Tangenziale

Dimensioni utili interno cavità (hxlxp) 316x460x412 mm

Regolazione della temperatura Elettromeccanica

Resistenza suola - Potenza 1200 W

Resistenza cielo - Potenza 1000 W

Resistenza grill - Potenza 1700 W

Resistenza grill largo - Potenza 2700 W

Porta smontabile	Sì	Resistenza circolare - Potenza	2000 W
		Tipo grill	Elettrico
		Grill basculante	Sì

## Opzioni forno principale

Programmatore Tempo	Sì	Temperatura minima	50 °C
Allarme acustico di fine cottura	Sì	Temperatura massima	250 °C

## Caratteristiche tecniche forno secondario



Volume netto, seconda cavità	35 l	N°vetri porta forno	3
Volume lordo della seconda cavità	36 l	N° vetri porta termoriflettenti	2
Materiale della cavità	Smalto Ever Clean	Termostato di sicurezza	Sì
N° di ripiani	4	Sistema di raffreddamento	Tangenziale
Tipo ripiani	Telai	Dimensioni utili interno cavità (hxlxp)	310x255x417 mm
Volta Mobile	Sì	Regolazione della temperatura	Elettromeccanica
N° di luci	1	Resistenza suola - Potenza	750 W
Tipo di luci	Incandescenza	Resistenza cielo - Potenza	650 W
Potenza luce	25 W	Resistenza grill - Potenza	1400 W
Accensione luce all'apertura porta	Sì	Resistenza grill largo - Potenza	2050 W
Apertura porta	A ribalta	Tipo grill	Elettrico
Porta smontabile	Sì		

## Opzioni forno secondario

Temperatura minima	50 °C	Temperatura massima	250 °C
--------------------	-------	---------------------	--------

## Dotazione accessori forno principale e pianale

Griglia forno con stop lusso	1	Bacinella profonda 40mm	1
Griglia inserto bacinella	1	Pannelli catalitici	3
Bacinella profonda 20mm	1		

## Dotazione accessori forno secondario

Girarrosto	1	Griglia inserto bacinella	1
Griglia forno con stop e fermi	1	Bacinella tuttoforno	1

## Collegamento Elettrico

Dati nominali di collegamento elettrico	5300 W	Frequenza	50/60 Hz
Corrente	23 A	Lunghezza cavo di alimentazione	200 cm
Tensione	220-240 V	Morsetteria	3 poli

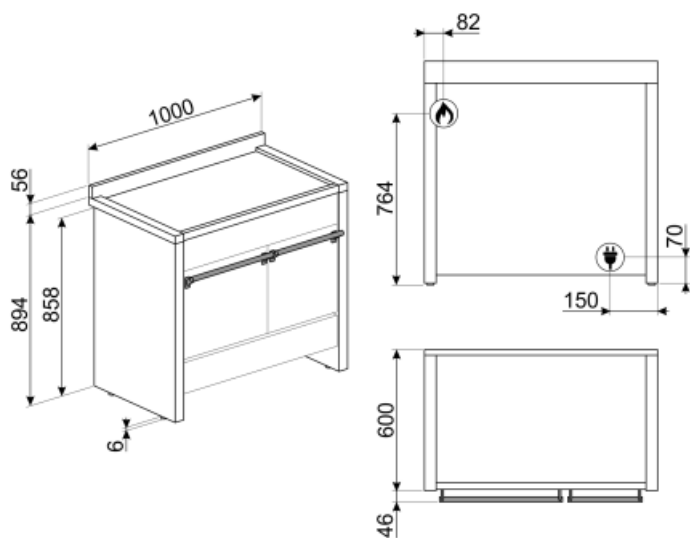

## Accessori non inclusi

### KIT1CSP20

Schienale 100x75, per cucine pirolitiche Opera A2



### SFLK1

Child lock

### KIT3N6

Kit estensione altezza (950 mm), nero, per cucine Opera A2,A3,A4,A5



### GTP

Guide telescopiche ad estrazione parziale su un livello per forni tradizionali. Realizzate in acciaio, garantiscono stabilità e agevolano l'estrazione delle teglie.



### PRTX

Pietra pizza tonda diametro 35cm con 2 manici. Non adatta ai forni a microonde.



### KIT1A2PY-81

Schienale acciaio 100x75 cm per cucine Opera A2

### KIT2A2-8

Kit zoccolo acciaio inox, 100 cm, per cucine Opera A2-8



### PPR2

Pietra refrattaria rettangolare PPR2. Ideale per coloro che desiderano ottenere una pizza con la stessa fragranza e croccantezza tipica di un forno a legna. Utilizzabile anche per la cottura di pane, focacce e altre ricette come pesce al cartoccio o biscotti. Dimensioni: L42 x H1,8 x P37,5 cm.

### KIT1A2-6

Schienale acciaio 100x75 cm per cucine Opera A2

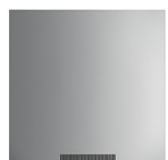

### GTA-6

Guide telescopiche ad estrazione totale su 2 livelli e parziale sul livello inferiore. Lunghezza 369 mm 2 guide estrazione totale 431 mm, 1 guida estrazione semplice 177 mm, Materiale: acciaio AISI 430 lucido

### BN620-1

Bacinella smaltata adatta per forni da 45cm e 60cm. Profondità 20 mm. Ideale per coloro che amano cucinare secondi piatti e dolci sfiziosi ottenendo i massimi risultati in termini di cottura e gusto.



### PALPZ

Paletta pizza con manico ripiegabile Dimensioni L31,5 x H32,5 cm. Facile e comoda da utilizzare e da riporre. Perfetta per infornare e servire pizza, pane e pasticceria salata in modo sicuro e professionale. Utile anche per il controllo della cottura.

### GTT

Guide telescopiche ad estrazione totale su un livello per forni tradizionali. Realizzate in acciaio, garantiscono stabilità e agevolano l'estrazione delle teglie.



### BN640

Bacinella smaltata adatta per forni da 45cm e 60cm. Profondità 40 mm. Perfetta per cotture di secondi piatti, come arrostiti e pesce, assicurando gustosi sughi di cottura. Ideale anche per sperimentare contorni più leggeri e croccanti.

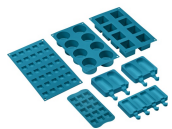

### SMOLD

Set con 7 stampi in silicone per gelati, ghiaccioli, ghiaccio e per porzionare i cibi. Utilizzabili da -60°C a +230°C

## Glossario simboli

A

A: La Classe A degli elettrodomestici Smeg consente contenuti consumi energetici.



Griglie in ghisa: Queste griglie sono resistenti alle alte temperature. Solide e robuste, sono state concepite per facilitare lo spostamento e il riposizionamento delle pentole sul piano.



Porta a triplo vetro: Nei modelli top di gamma, la porta del forno prevede tre vetri che contribuiscono a mantenere l'esterno del forno a temperatura ambiente durante la cottura, garantendo la massima sicurezza. I due vetri interni termoriflettenti impediscono la dispersione del calore per una maggiore efficienza.



Base ventilata: la combinazione tra la ventola e la sola resistenza inferiore consente di completare più velocemente la cottura di cibi già cotti in superficie ma non internamente. Questo sistema è consigliato per terminare la cottura di cibi già ben cotti in superficie, ma non internamente, che richiedono perciò un moderato calore superiore. Ideale per qualsiasi tipo di cibo



Statico: Cottura tradizionale adatta alla preparazione di una pietanza per volta. La ventola non è attiva e il calore proviene contemporaneamente dal basso e dall'alto. La cottura statica è più lenta e delicata, ideale per ottenere pietanze ben cotte e asciutte anche all'interno. Ideale per cuocere arrostiti di qualsiasi tipo, carni grasse, pane, torte ripiene.



Termo-ventilato: è la funzione perfetta per cuocere tutti i tipi di pietanze in modo più delicato. Il calore proviene dalla parte posteriore del forno e si distribuisce in modo rapido e uniforme. La ventola è attiva. È ideale anche per cuocere su più livelli senza mescolare odori e sapori.

B

B: Indica la Classe energetica dell'elettrodomestico.



Raffreddamento tangenziale: Questo innovativo sistema di raffreddamento permette di avere una porta a temperatura controllata durante la cottura. Oltre ai vantaggi offerti in termini di sicurezza, il sistema permette di proteggere i mobili in cui il forno è inserito, evitandone il surriscaldamento.



Smalto Ever Clean: lo smalto Ever Clean viene applicato elettrostaticamente, da angolo ad angolo e da bordo a bordo per evitare crepe o screpolature nel tempo. Si tratta di un particolare smalto pirolitico, resistente agli acidi che, oltre a risultare gradevolmente luminoso, favorisce una maggiore pulizia delle pareti del forno, grazie ad una sua minore porosità. Viene cotto a oltre 850 °C e polimerizzato lentamente a una velocità determinata scientificamente per garantire una profondità e una resistenza uniformi. Lo smalto Ever Clean crea una finitura impeccabile sia sull'interno del forno che sulle teglie, rendendo le superfici del forno incredibilmente facili da mantenere in quanto riduce l'aderenza dei grassi in cottura.















Ventilato: Cottura tradizionale intensa ed omogenea, adatta anche a ricette complesse. La ventola è attiva e il calore proviene contemporaneamente dal basso e dall'alto. La cottura ventilata assicura un risultato più veloce e omogeneo, lasciando i cibi fragranti fuori e più umidi all'interno. Ideale pasta al forno, biscotti, arrostiti e crostate.



Base: il calore proviene solo dal basso della cavità. La ventola non è attiva. Ideale per torte dolci e salate, crostate e pizze. Studiata per completare la cottura e rendere i cibi più croccanti. Questo simbolo nei forni a gas indica il bruciatore a gas.



ECO: cottura a basso consumo energetico: questa funzione è particolarmente indicata per la cottura su singolo ripiano a bassi consumi energetici. È consigliata per tutti i tipi di alimenti tranne quelli che possono generare molta umidità (ad esempio le verdure). Per ottenere il massimo risparmio energetico e ridurre i tempi, si raccomanda di infornare gli alimenti senza preriscaldare il vano cottura.

-  **Ventola + resistenza grill centrale:** questa funzione, tramite l'azione combinata della ventola e del calore del solo elemento centrale è ideale per cotture e gratinature rapide di piccole quantità di cibo (in special modo carni), unendo i vantaggi dietetici del grill alla uniformità di cottura del ventilato.
-  **Resistenza grill centrale:** questa funzione consente, tramite l'azione del calore sprigionato dal solo elemento centrale di grigliare le piccole porzioni di carne e di pesce, per preparare spiedini, toast e tutti i contorni di verdura alla griglia.
-  **Resistenza cielo:** il calore proveniente solo dall'alto è ideale per cibi che richiedono doratura finale senza bisogno dell'utilizzo del grill, come le lasagne.
-  **Volta Mobile:** La Volta Mobile è un'esclusiva soluzione che protegge la parte superiore della cavità del forno e raccoglie lo sporco che su di essa si accumula. Comodamente estraibile per una pratica pulizia, può essere lavata anche in lavastoviglie.
-  **Controllo elettronico:** Il controllo elettronico gestisce al meglio le temperature e favorisce l'uniformità del calore, mantenendo costante il valore impostato, con oscillazioni minime di 2-3°C. Questa prerogativa fa sì che persino le ricette più sensibili agli sbalzi di temperatura, come torte, soufflé e sfornati, possano lievitare e cuocere in modo più uniforme.
-  **Bruciatore Ultrarapido:** Viene definito Ultrarapido il bruciatore con una potenza di almeno 3,5 kW, che può essere a singola, doppia o a tripla corona.
-  **Indica il volume utile della cavità del forno.**
-  **Grill:** Calore molto intenso proveniente solo dall'alto da un doppio elemento riscaldante La ventola non è attiva. Consente di ottenere ottimi risultati di grigliatura e di gratinatura. Utilizzato a fine cottura conferisce una doratura uniforme alle pietanze.
-  **Girarrosto + resistenza grill centrale:** indica la possibilità di utilizzare il girarrosto in combinazione con il centrale.
-  **2 lampade alogene:** La presenza di 2 lampade alogene disposte asimmetricamente rende ancora più luminoso lo spazio interno, eliminando angoli bui.
-  **4 livelli di cottura:** I forni Smeg, prevedono 4 livelli di cottura che consentono di cucinare pietanze differenti contemporaneamente, assicurando una riduzione dei consumi.
-  **Grill basculante:** La presenza di un grill basculante, sganciabile con facilità, consente di spostare la resistenza e pulire la parte superiore del forno con un semplice gesto.
-  **Vapor clean:** la particolare funzione VAPOR CLEAN facilita la pulizia attraverso l'impiego del vapore che si genera inserendo nell'apposita imbutitura della cavità una piccola dose di acqua.
-  **Indica il volume utile della cavità del forno.**