



Proiettore digitale
Manuale utente

Garanzia e informazioni sul copyright

Garanzia limitata

BenQ garantisce questo prodotto contro qualsiasi difetto nei materiali e nella lavorazione, in condizioni normali di utilizzo e di conservazione.

Ad ogni richiesta di applicazione della garanzia, sarà necessario allegare una prova della data di acquisto. Nel caso questo prodotto si riveli difettoso entro il periodo coperto da garanzia, l'unico obbligo di BenQ e il rimedio esclusivo per l'utente sarà la sostituzione delle eventuali parti difettose (manodopera inclusa). Per ottenere assistenza in garanzia, avvisare immediatamente del difetto il rivenditore presso il quale il prodotto è stato acquistato.

Importante: la garanzia di cui sopra sarà invalida in caso di utilizzo del prodotto diversamente da quanto indicato nelle istruzioni di BenQ, in particolar modo l'umidità ambientale deve essere compresa tra 10% e 90%, la temperatura tra 0°C e 35°C, l'altitudine deve essere inferiore a 4920 piedi ed è necessario evitare l'uso del proiettore in un ambiente polveroso. Oltre ai diritti legali specifici stabiliti dalla presente garanzia, l'utente può godere di altri diritti concessi dalla giurisdizione di appartenenza.

Per ulteriori informazioni, visitare il sito Web www.BenQ.com.

Copyright

Copyright 2023 di BenQ Corporation. Tutti i diritti riservati. È severamente vietato riprodurre, trasmettere, trascrivere, memorizzare in un sistema di recupero o tradurre in qualsiasi lingua o linguaggio parti della presente pubblicazione, in qualsiasi forma o con qualsiasi mezzo, elettronico, meccanico, magnetico, ottico, chimico, manuale o altro, senza previa autorizzazione scritta da parte di BenQ Corporation.

Limitazione di responsabilità

BenQ Corporation non si assume alcuna responsabilità, esplicita o implicita, in merito al contenuto della presente pubblicazione e nega qualsiasi garanzia di commerciabilità o di utilizzo per scopi specifici. BenQ Corporation si riserva inoltre il diritto di rivedere la presente pubblicazione e di apportare di volta in volta modifiche alle informazioni ivi contenute senza l'obbligo di notificare ad alcuno tali operazioni.

*DLP, Digital Micromirror Device e DMD sono marchi di Texas Instruments. Altri marchi sono copyright delle rispettive società e organizzazioni.

I termini HDMI, HDMI High-Definition Multimedia Interface, HDMI Trade dress e i loghi HDMI sono marchi commerciali o marchi commerciali registrati di HDMI Licensing Administrator, Inc.

Sommario

Garanzia e informazioni sul copyright	2
Importanti istruzioni sulla sicurezza	4
Introduzione	7
Contenuto della confezione	7
Installazione del Streaming media HDMI QS02	8
Vista dall'esterno del proiettore	9
Terminali.....	10
Comandi e funzioni	11
Collocazione del proiettore	14
Scelta della posizione	14
Scelta delle dimensioni desiderate per l'immagine proiettata.....	15
Installazione del proiettore.....	17
Regolazione della posizione del proiettore	18
Regolazione dell'immagine proiettata	19
Collegamento	21
Operazione	22
Avvio del proiettore	22
Configurazione del Streaming media HDMI QS02.....	25
Uso dei menu	27
Protezione del proiettore.....	28
Commutazione del segnale di ingresso	30
Presentazione da un Lettore multimediale	31
Spegnimento del proiettore.....	32
Funzionamento dei menu	33
Menu di base	33
Menu Configurazione avanzata	34
Manutenzione	52
Manutenzione del proiettore	52
Informazioni sulla sorgente di illuminazione	53
Risoluzione dei problemi	55
Specifiche tecniche	56
Specifiche del proiettore	56
Dimensioni.....	57
Tabella dei tempi.....	58
Comando RS232	60

Importanti istruzioni sulla sicurezza

Il proiettore è stato progettato e sottoposto a test per soddisfare i più recenti standard di sicurezza previsti per le apparecchiature informatiche. Tuttavia, per un utilizzo sicuro del prodotto, è importante seguire le istruzioni riportate nel presente manuale e indicate sul prodotto stesso.

1. **Leggere il presente manuale prima di utilizzare il proiettore.** Conservarlo per poterlo consultare in seguito.

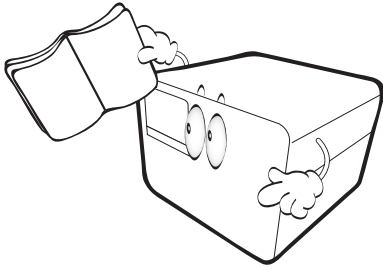

2. **Durante l'uso, non guardare direttamente nell'obiettivo del proiettore.** L'intenso raggio luminoso potrebbe provocare danni alla vista.

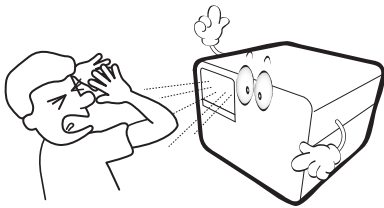

3. **Per la manutenzione rivolgersi a personale tecnico qualificato.**

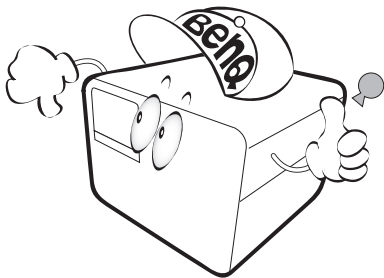

4. **Durante il funzionamento dell'apparecchio, la sorgente di illuminazione raggiunge temperature elevate.**

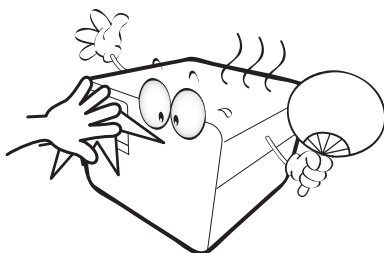

5. **In alcuni Paesi, la tensione di linea NON è stabile. Questo proiettore è stato progettato per funzionare conformemente agli standard di sicurezza a una tensione compresa tra 100 e 240 VCA; tuttavia, potrebbero verificarsi guasti in caso di interruzioni o variazioni di tensione di ± 10 volt. Nelle zone soggette a variazioni o cadute di tensione, si consiglia di collegare il proiettore tramite uno stabilizzatore di tensione, un limitatore di sovratensione o un gruppo di continuità (UPS).**

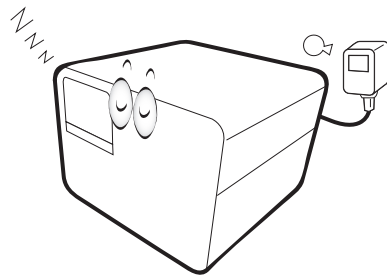

6. **Non bloccare l'obiettivo di proiezione con oggetti durante il funzionamento del proiettore per evitare il rischio che gli oggetti si surriscaldino, si deformino o che si sviluppino incendi. Per disattivare temporaneamente la sorgente di illuminazione, premere il pulsante **Eco Blank**.**

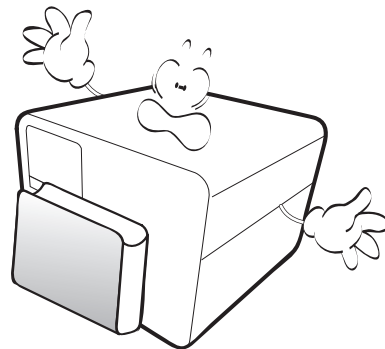

7. Non utilizzare le sorgenti di illuminazione oltre il loro periodo di durata nominale.

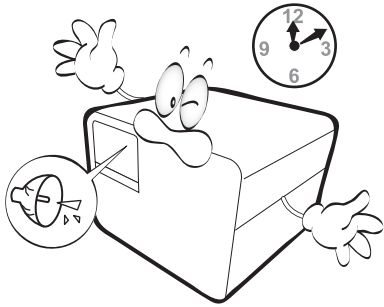

8. Non collocare il prodotto su tavoli, sostegni o carrelli non stabili. Il prodotto potrebbe cadere e riportare seri danni.

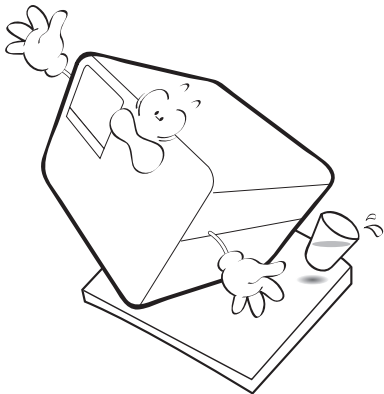

9. Non tentare di smontare il proiettore. L'alta tensione presente all'interno del dispositivo potrebbe essere letale in caso si venisse a contatto con parti scoperte.

Non smontare né estrarre in nessun caso altri coperchi. Per la manutenzione rivolgersi unicamente a personale tecnico qualificato.

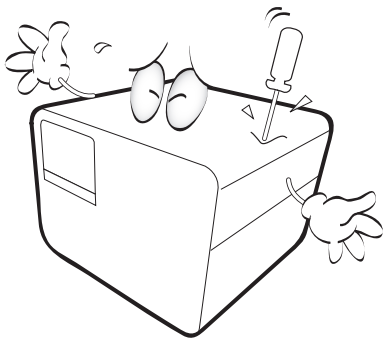

10. Non ostruire le aperture di ventilazione.

- Non collocare il proiettore su coperte, lenzuola o altre superfici morbide.
- Non coprire il proiettore con un panno o altri oggetti.
- Non collocare materiali infiammabili vicino al proiettore.

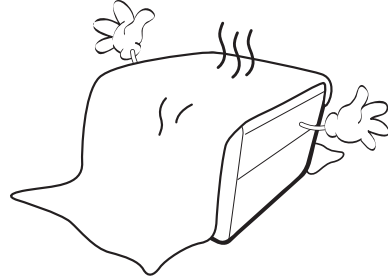

Se le aperture di ventilazione sono ostruite, il surriscaldamento del proiettore può provocare un incendio.

11. Durante il funzionamento, collocare il proiettore su una superficie piana orizzontale.

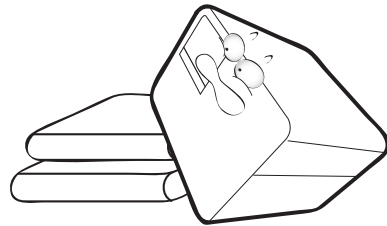

12. Non collocare l'unità in posizione verticale. Così facendo si può causare la caduta dell'apparecchio, che provocherebbe lesioni all'operatore o danni all'apparecchio stesso.

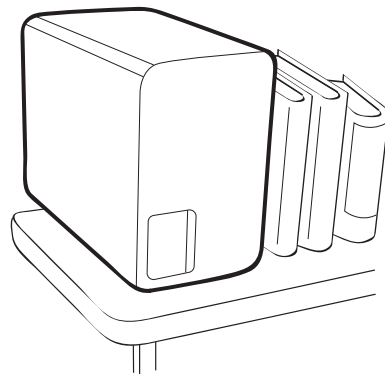

13. Non calpestare il proiettore, né collocare oggetti sopra di esso. Oltre ai danni fisici al proiettore, potrebbero infatti verificarsi incidenti, con pericolo di lesioni.

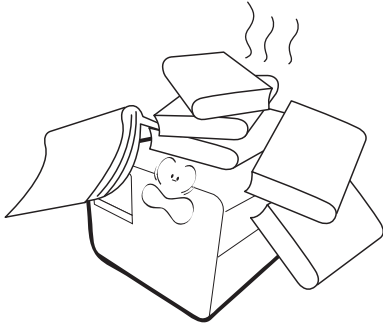

14. Non collocare liquidi accanto o sopra al proiettore. Eventuali infiltrazioni di sostanze liquide possono danneggiare il proiettore. In tal caso, scollegare il cavo di alimentazione dalla presa di alimentazione e contattare BenQ per richiedere la riparazione del proiettore.

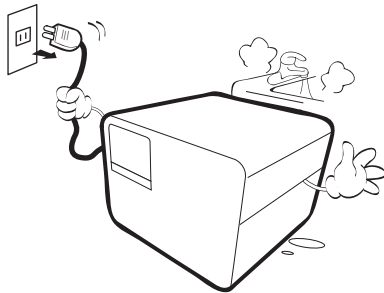

15. Questo prodotto è in grado di riprodurre immagini invertite per le installazioni a soffitto.

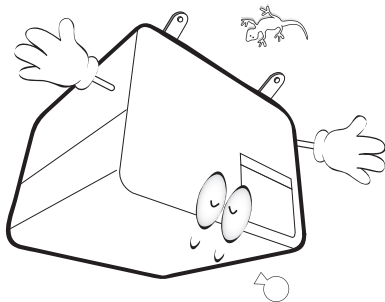

16. Questo apparato deve essere collegato a terra.
17. Quando il proiettore è in funzione, dalla griglia di ventilazione possono fuoriuscire odore e aria calda. Questo è un fenomeno normale e non un difetto del prodotto.

18. Non collocare il proiettore in ambienti con le seguenti caratteristiche.

- Spazi poco ventilati o chiusi. Posizionare il proiettore a una distanza di almeno 50 cm dalle pareti e lasciare uno spazio sufficiente per assicurare un'adeguata ventilazione intorno all'unità.
- Ambienti con temperature eccessivamente elevate, ad esempio l'interno di un'automobile con i finestrini chiusi.
- Ambienti eccessivamente umidi, polverosi o fumosi che possono contaminare i componenti ottici, riducendo la vita utile del proiettore e oscurandone lo schermo.
- Luoghi posti nelle vicinanze di allarmi antincendio.
- Ambienti con temperature superiori a 40°C / 104°F
- Luoghi la cui altitudine superiore i 3000 m (10000 piedi).

Gruppo rischio 2

1. In relazione alla classificazione della sicurezza fotobiologica delle sorgenti di illuminazione e dei sistemi sorgente di illuminazione, il prodotto appartiene al Gruppo rischio 2, IEC 62471-5:2015.
2. Il prodotto potrebbe emettere radiazioni ottiche pericolose.
3. Non fissare la sorgente di illuminazione durante il funzionamento. Potrebbe arrecare problemi agli occhi.
4. Come per qualsiasi altra sorgente luminosa, non fissare in modo diretto il fascio di luce.





Per evitare di danneggiare i chip DLP, non puntare il raggio laser a potenza elevata verso l'obiettivo di proiezione.

Introduzione

Contenuto della confezione

Disimballare con cura e verificare la presenza di tutti gli articoli elencati di seguito. Qualora uno o più articoli risultino mancanti, rivolgersi al rivenditore.

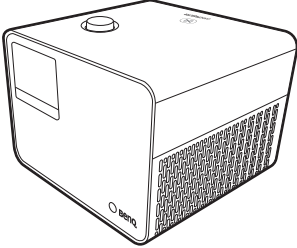
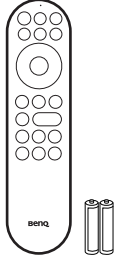
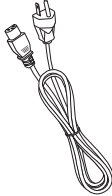
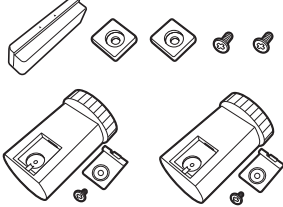
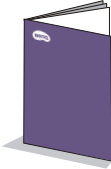
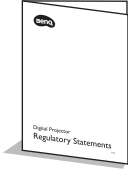
Accessori standard

			
Proiettore	Telecomando con batterie	Cavo di alimentazione	Kit regolazione piedini
			
Guida rapida	Dichiarazioni normative	Streaming media HDMI QS02	Garanzia*



• Gli accessori vengono forniti in base al paese in cui il proiettore viene utilizzato e possono differire da quelli illustrati.

• *La garanzia limitata viene fornita solo in paesi specifici. Rivolgersi al rivenditore per ottenere informazioni dettagliate.

Sostituzione delle batterie del telecomando

1. Premere e scorrere per aprire il coperchio della batteria, come illustrato.
2. Rimuovere le vecchie batterie (se presenti) e inserire due batterie AAA. Assicurarsi che le estremità positivo e negativo siano posizionate correttamente, come illustrato.
3. Scorrere il coperchio della batteria fino a bloccarlo in posizione.

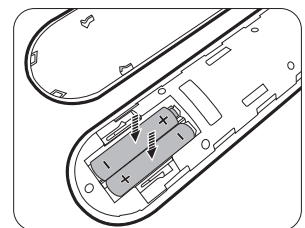
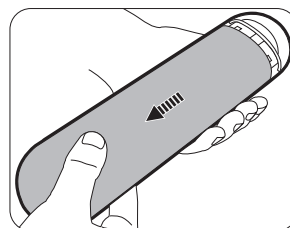



- Evitare di lasciare il telecomando e le batterie in ambienti troppo umidi o caldi come cucina, bagno, sauna, solarium o auto.
- Utilizzare solo batterie del tipo consigliato dal produttore o di tipo equivalente.
- Per lo smaltimento delle batterie esaurite, attenersi alle disposizioni del produttore e alle normative locali in materia ambientale.
- Non gettare mai le batterie nel fuoco. Poiché potrebbero verificarsi delle esplosioni.
- Se le batterie sono esaurite o si prevede di non utilizzare il telecomando per un periodo di tempo prolungato, rimuovere le batterie onde evitare danni causati da un'eventuale fuoriuscita del liquido.

Installazione del Streaming media HDMI QS02

Il Streaming media HDMI QS02 in dotazione è un dongle Android TV (ATV) da utilizzare con il proiettore. Consultare le istruzioni di seguito per installare il dongle. Completata l'installazione, è possibile guardare diversi programmi di intrattenimento tramite il proiettore.

1. Assicurarsi che il proiettore sia spento e il cavo di alimentazione scollegato.
3. Collegare il cavo USB micro B al dongle ①. Collegare il dongle alla porta HDMI* sul proiettore ②.

*La porta HDMI serve solo a collegare il Streaming media HDMI QS02.

2. Allentare le viti che fissano il coperchio superiore del proiettore ①. Fare scorrere il coperchio per rimuoverlo ②③.

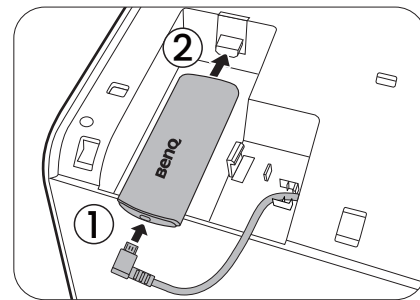
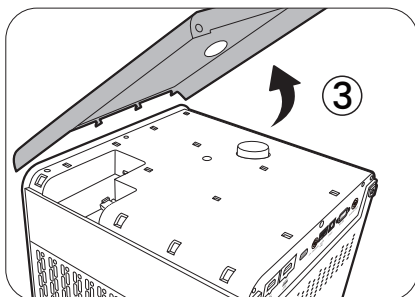
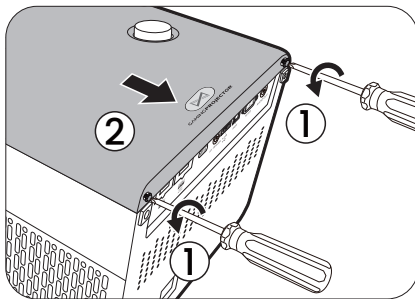

4. Riposizionare il coperchio del proiettore e stringere le viti.
5. Collegare il cavo di alimentazione al proiettore e accenderlo. Premere  per selezionare **Android TV**.

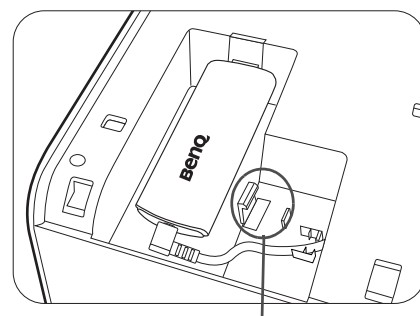

*È utilizzata per tenere la presa USB durante la spedizione.
Non passare il cavo qui.

Vista dall'esterno del proiettore

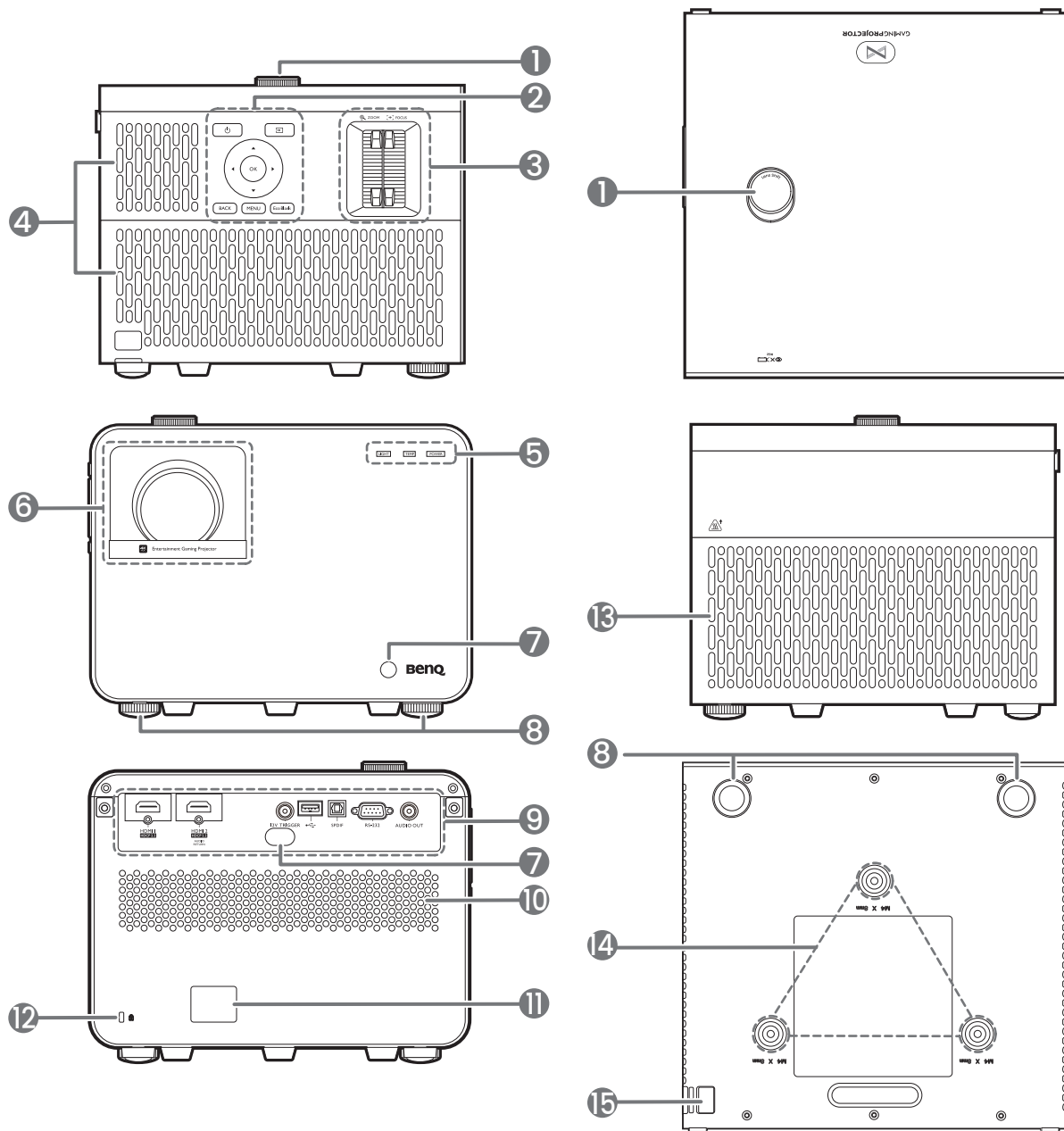

1. Pomello di regolazione dello spostamento dell'obiettivo
Consente di regolare la posizione verticale dell'immagine proiettata.
2. Pannello di controllo esterno
Consultare [Comandi e funzioni a pagina 11](#).
3. Anello zoom/Anello di messa a fuoco
4. Apertura (ingresso aria)
5. Indicatore stato **LIGHT/TEMP/POWER**
Consultare [Indicatori a pagina 54](#).
6. Obiettivo di proiezione
7. Sensore telecomando IR
8. Piedini di regolazione
9. Pannello connettori
Consultare [Terminali a pagina 10](#).
10. Griglia altoparlante
11. Jack alimentazione CA
12. Slot per blocco antifurto Kensington
13. Apertura (fuoriuscita dell'aria)
14. Fori per il montaggio a soffitto
15. Barra di sicurezza antifurto

Terminali

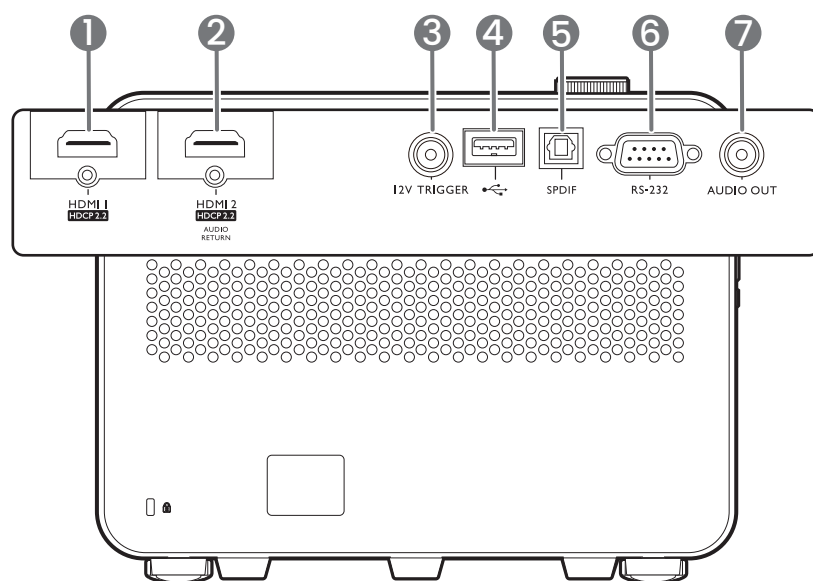

-
- | | |
|---|--|
| 1. Porta ingresso HDMI (versione 2.0b) | 4. Porta USB 2.0 Tipo A (Aggiornamento firmware, Lettore multimediale) |
| 2. Porta ingresso HDMI (versione 2.0b) | 5. Porta uscita audio SPDIF |
| 3. Terminale uscita a 12V CC
Attiva i dispositivi esterni, ad esempio schermi elettrici o controllo delle luci, ecc. | 6. Porta di controllo RS-232 |
| | 7. Jack uscita audio |

5. Tasti freccia (▲, ▼, ◀, ▶)

Quando il menu OSD (On-Screen Display) o Android TV è attivo, questi tasti vengono utilizzati come tasti di direzione per selezionare le voci di menu ed effettuare le modifiche desiderate.

Quando il menu OSD e Android TV non sono attivi, possono essere usate solo sorgenti compatibili CEC.

6. **OK**

- Consente di confermare la voce del menu Android TV o OSD (On-Screen Display) selezionata.
- Durante la riproduzione multimediale Android TV, riproduce o mette in pausa un file video o audio.

7. 

Consente di nascondere l'immagine visualizzata sullo schermo.



Non bloccare l'obiettivo di proiezione con oggetti durante il funzionamento del proiettore per evitare il rischio che gli oggetti si surriscaldino e si deformino o che si sviluppino incendi.

8. 

Consente di attivare o disattivare l'audio del proiettore.

9. 

Con la sorgente Android TV, consente di riavvolgere, riprodurre/sospendere, fare avanzare i file multimediali.

10. 

Consente di visualizzare il menu **Impostazioni gioco**.

11. 

Premere per aprire/chiedere la pagina Messa a fuoco automatica.

*Disponibile solo sui proiettori compatibili.

12. 

Consente di visualizzare il menu trapezio. Per ulteriori informazioni, vedere [Correzione della distorsione trapezoidale a pagina 20](#).

13. 

Tenere premuto per attivare l'assistente vocale o la ricerca vocale. Tenere premuto il tasto e parlare nel microfono nella parte superiore del telecomando durante l'uso dell'assistente vocale.

14. 

Aprire la pagina home di Android TV.

15. 

Nella sorgente Android TV, aprire il menu impostazioni per l'applicazione corrente.

16. 

Consentono di ridurre o aumentare il volume del proiettore.

17. 

Consente di visualizzare il menu modalità audio.

18. 

Consente di visualizzare il menu modalità immagine.

Campo d'azione effettivo del telecomando

Affinché il telecomando funzioni correttamente, tenerlo con un'angolazione massima di 30 gradi rispetto al sensore IR del proiettore. La distanza tra il telecomando e il sensore non dovrebbe superare gli 8 metri (~ 26 piedi).

Accertarsi che tra il telecomando e il sensore IR sul proiettore non sia posizionato alcun oggetto che possa ostacolare i raggi infrarossi.

- Funzionamento del proiettore dalla parte anteriore

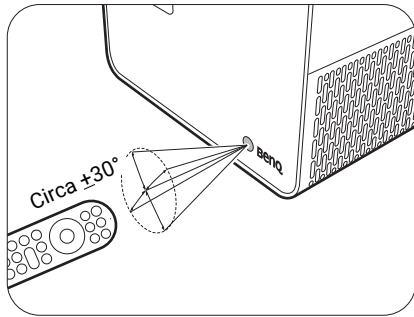

- Funzionamento del proiettore dalla parte posteriore

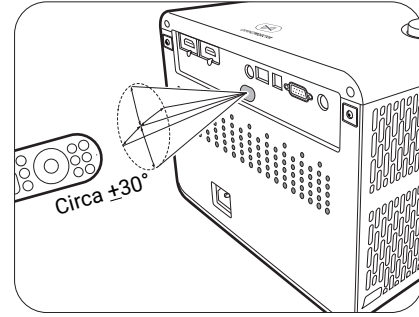

Collocazione del proiettore

Scelta della posizione

Prima di scegliere la posizione di installazione del proiettore, prendere in considerazione i seguenti fattori:

- Dimensione e posizione dello schermo
- Posizione della presa elettrica
- Posizione e distanza tra il proiettore e le altre apparecchiature

La dimensione dell'immagine proiettata e lo spostamento verticale dipendono da quanto è lontano il proiettore e dall'impostazione scelta per lo zoom. Maggiori informazioni sono disponibili da [Dimensioni di proiezione a pagina 15](#) per aiutare a decidere la distanza e l'altezza esatta del proiettore.

È possibile installare il proiettore nei seguenti modi.

1. Anteriore

Scegliere questa posizione quando il proiettore è appoggiato su un tavolo e si trova di fronte allo schermo. Questa è la posizione più semplice del proiettore e consente una rapida configurazione e una migliore portabilità.

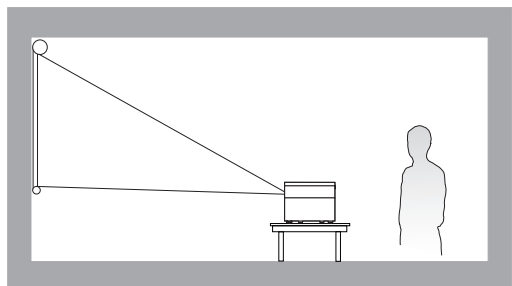

3. Posteriore

Scegliere questa posizione quando il proiettore è appoggiato su un tavolo e si trova dietro lo schermo. In questo caso, è necessario utilizzare un apposito schermo per retroproiezione.

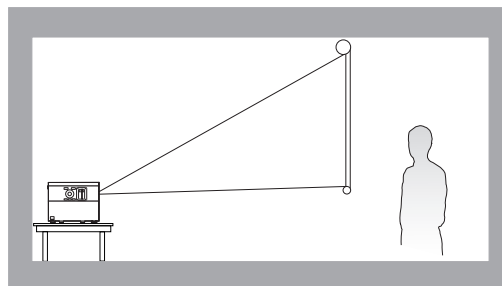

2. Front. soffitto

Scegliere questa posizione quando il proiettore è montato capovolto sul soffitto e si trova di fronte allo schermo. Se si sceglie un montaggio a soffitto, acquistare il kit di installazione a soffitto del proiettore BenQ presso il rivenditore.

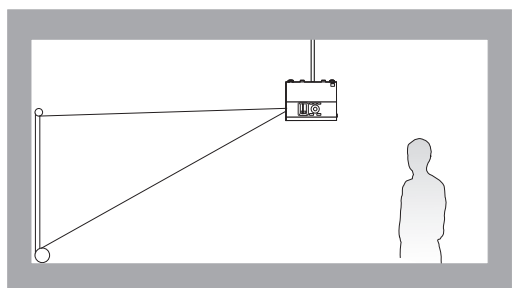

4. Poster. soffitto

Scegliere questa posizione quando il proiettore è montato capovolto sul soffitto e si trova dietro lo schermo. In questo caso, è necessario utilizzare un apposito schermo per retroproiezione e il kit di installazione a soffitto del proiettore BenQ.

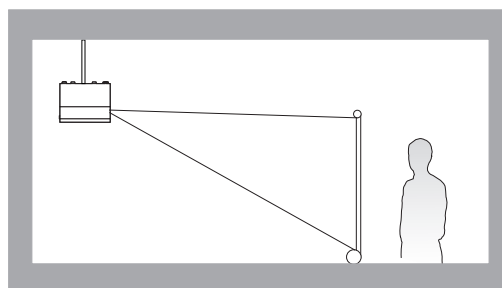

Una volta acceso, il proiettore seleziona automaticamente l'impostazione più adatta per come è installato il proiettore. In caso contrario, andare al menu **Avanzate - Installazione > Posizione proiettore**, premere **OK** e premere **◀/▶** per selezionare una impostazione.

Scelta delle dimensioni desiderate per l'immagine proiettata

La distanza dall'obiettivo del proiettore allo schermo, l'impostazione dello zoom e il formato video influiscono sulle dimensioni dell'immagine proiettata.

Dimensioni di proiezione

- Le proporzioni dello schermo sono impostate su 16:9 e l'immagine proiettata è 16:9

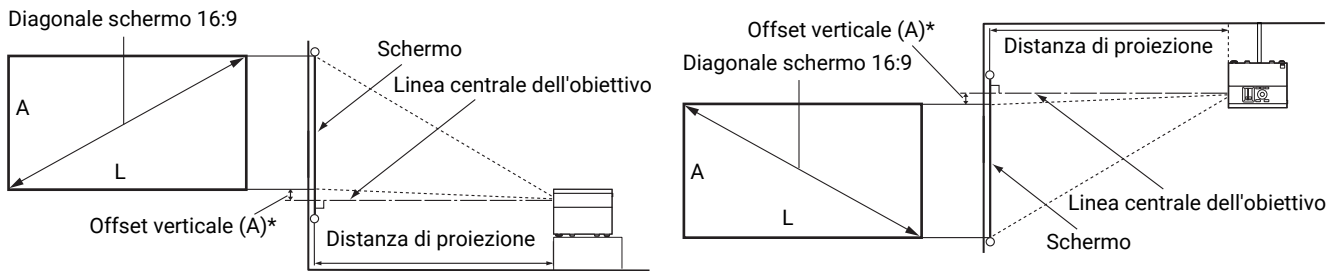

- *Il valore dell'offset verticale è la distanza verticale dal bordo inferiore dell'immagine (quando il proiettore si trova un tavolo come nell'immagine a sinistra), o il bordo superiore dell'immagine (quando il proiettore è montato a soffitto, come nell'immagine a destra) rispetto alla linea centrale dell'obiettivo.
- A causa delle caratteristiche ottiche dell'obiettivo, ogni proiettore presenta un rapporto di offset verticale diverso. Il valore dell'offset verticale, in genere, aumenta con l'aumento della distanza di proiezione.

Dimensioni schermo				Distanza dallo schermo (mm)			*Offset verticale (A) (Posizione più alta/ bassa dell'obiettivo) (mm)
Diagonale		A (mm)	L (mm)	Lunghezza minima	Media	Lunghezza massima	
Pollici	mm			(zoom massimo)		(zoom minimo)	
30	762	374	664	764	880	996	37
40	1016	498	886	1018	1173	1328	50
50	1270	623	1107	1273	1467	1660	62
60	1524	747	1328	1528	1760	1992	75
80	2032	996	1771	2037	2347	2657	100
95	2413	1183	2103	2419	2787	3155	118
100	2540	1245	2214	2546	2933	3321	125
110	2794	1370	2435	2800	3227	3653	137
120	3048	1494	2657	3055	3520	3985	149
130	3302	1619	2878	3310	3813	4317	162
140	3556	1743	3099	3564	4107	4649	174
150	3810	1868	3321	3819	4400	4981	187
160	4064	1992	3542	4073	4693	5313	199
170	4318	2117	3763	4328	4987	5645	212
180	4572	2241	3985	4583	5280	5977	224
190	4826	2366	4206	4837	5573	6309	237
200	5080	2491	4428	5092	5867	6641	249
250	6350	3113	5535	6365	7333	8302	311
300	7620	3736	6641	7638	8800	9962	374

Ad esempio, se si sta utilizzando uno schermo da 120 pollici, la distanza di proiezione consigliata è 3520 mm.

Se la distanza di proiezione calcolata è pari a 300 cm, il valore corrispondente più simile, indicato nella colonna "Distanza dallo schermo (mm)", sarà pari a 2933 mm. Secondo i valori

riportati su questa riga, è necessario utilizzare uno schermo di 100" (circa 2,5 m). L'immagine proiettata sarà leggermente più alta/bassa rispetto alla linea centrale dell'obiettivo con un offset verticale di 125 mm.

- ❗ Per ottimizzare la qualità di proiezione, si consiglia di eseguire la proiezione seguendo i valori nelle celle non grigie.
- 🖋 Tutte le misurazioni sono approssimative e possono variare dalle dimensioni effettive. Se si desidera installare in modo permanente il proiettore, BenQ consiglia di controllare fisicamente le dimensioni delle immagini proiettate e la distanza utilizzando il proiettore sul posto prima di procedere all'operazione, in modo da valutare le caratteristiche ottiche del dispositivo. In questo modo è possibile determinare la posizione di montaggio più adatta all'installazione.

Installazione dei piedini di regolazione per la proiezione capovolta

Utilizzando il kit piedini di regolazione in dotazione è possibile installare altri due piedini di regolazione per aiutare a proiettare l'immagine capovolta.

Per installare i piedini di regolazione, spegnere il proiettore e seguire le istruzioni di seguito.

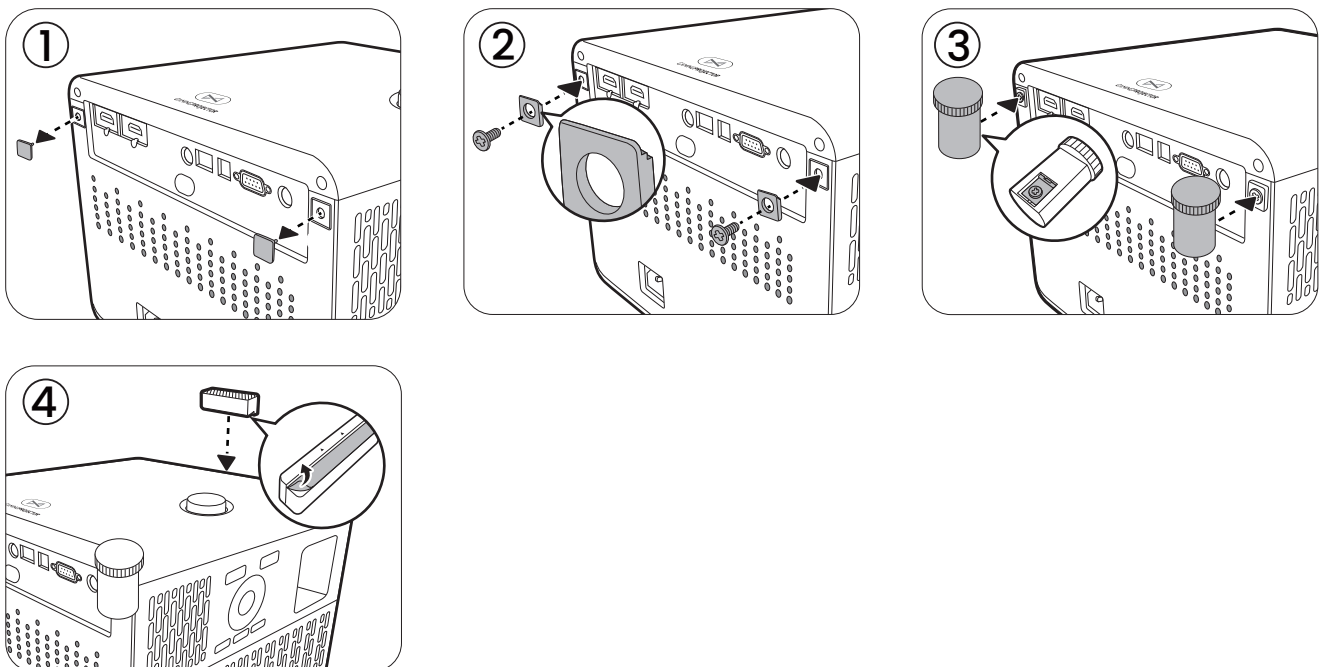

Una volta completata l'installazione, capovolgere il proiettore.

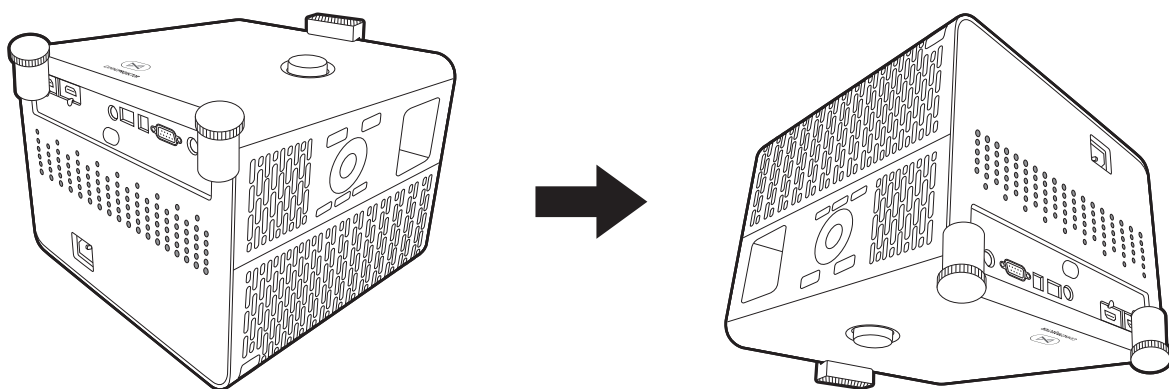

Una volta acceso, il proiettore seleziona automaticamente l'impostazione più adatta per come è posizionato il proiettore. In caso contrario, andare al menu **Avanzate - Installazione > Posizione proiettore**, premere **OK** e premere **◀/▶** per selezionare **Auto**, **Front. soffitto** o **Poster. soffitto**.

Installazione del proiettore

Se si desidera installare il proiettore, si consiglia vivamente di utilizzare il kit di installazione BenQ adatto al proiettore scelto e verificare che sia installato correttamente e in totale sicurezza.

Utilizzando un kit di installazione di un'altra marca, l'apparecchio potrebbe cadere a causa di un montaggio errato mediante l'uso di viti di lunghezza e diametro non adeguati, provocando pertanto seri danni.

Prima di installare il proiettore

- Acquistare il kit di installazione del proiettore BenQ direttamente presso il rivenditore BenQ.
- BenQ consiglia di utilizzare anche un cavo di sicurezza per proteggere sia la base della staffa di montaggio che la barra di sicurezza sul proiettore. In questo modo, il proiettore rimane assicurato al soffitto anche nel caso il relativo attacco alla staffa di montaggio si allenti.
- Chiedere al rivenditore di procedere all'installazione. L'installazione del proiettore senza aiuto può causarne la caduta e lesioni.
- Intraprendere le procedure necessarie per evitare che il proiettore cada ad esempio durante un terremoto.
- La garanzia non copre qualsiasi danno al prodotto causato dall'installazione del proiettore con un kit di installazione non BenQ.
- Tenere in considerazione la temperatura dell'ambiente quando il proiettore viene installato a soffitto. Se vengono utilizzate apparecchiature per il riscaldamento, la temperatura attorno al soffitto potrebbe essere superiore a quella prevista.
- Leggere il manuale utente del kit di installazione per conoscere l'intervallo della coppia. L'uso di una coppia che supera l'intervallo consigliato può causare danni al proiettore e la caduta.
- Assicurarsi che la presa di corrente sia a un'altezza accettabile in modo da poter spegnere il proiettore con semplicità.

Diagramma di installazione per il montaggio a soffitto/parete

Vite per installazione a soffitto/parete: M4
(Max. L = 25 mm; Min. L = 20 mm)

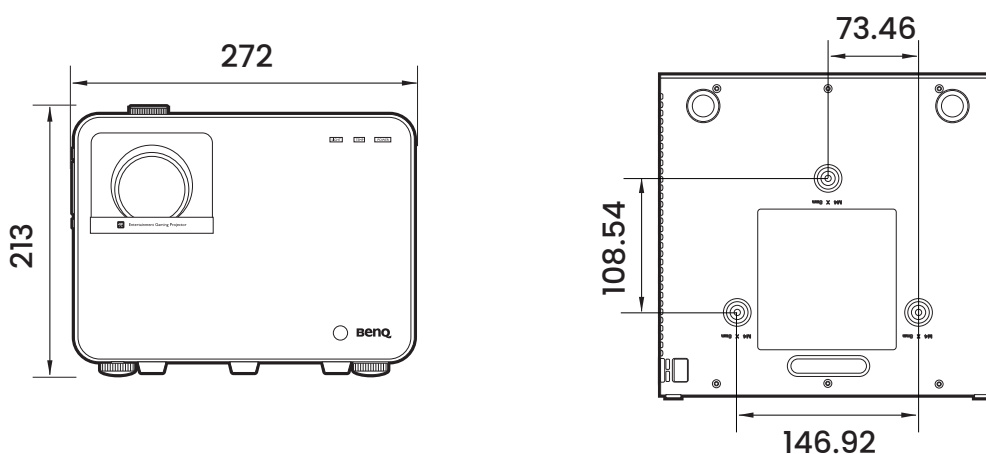

Unità: mm



Consultare il manuale utente del kit di montaggio o contattare il centro assistenza BenQ in caso di problemi con l'installazione.

Regolazione della posizione del proiettore

Spostamento dell'obiettivo di proiezione

Il comando di spostamento dell'obiettivo garantisce flessibilità per l'installazione del proiettore. Inoltre consente il posizionamento del proiettore fuori dal centro dello schermo.

Il posizionamento dell'obiettivo viene espresso come percentuale dell'altezza e larghezza dell'immagine proiettata. È possibile utilizzare la manopola sul proiettore per spostare l'obiettivo di proiezione in qualsiasi direzione all'interno di un intervallo consentito in relazione alla posizione dell'immagine desiderata.

Proiezione scrivania, frontale

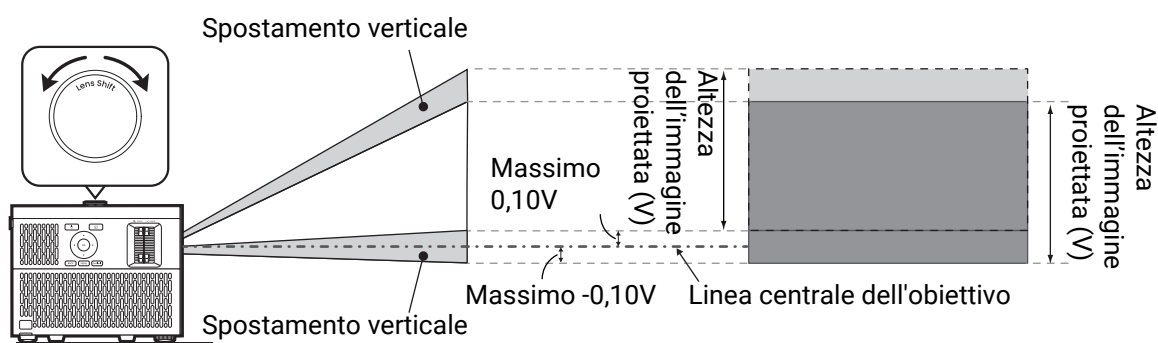

Proiezione montaggio a soffitto, frontale

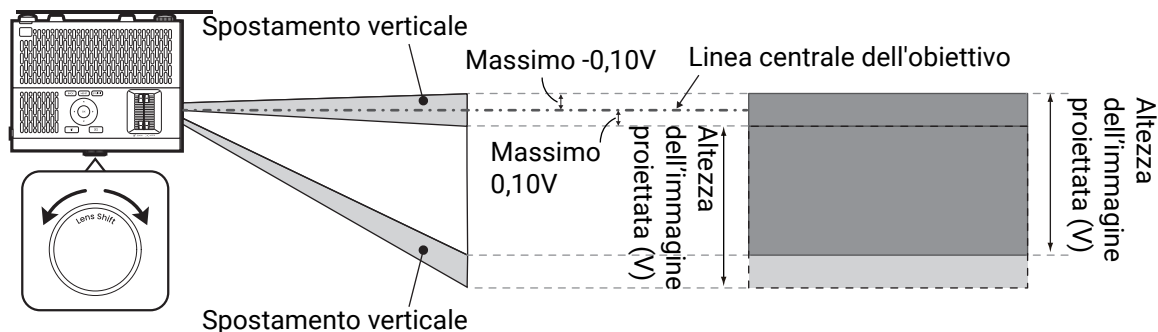

Regolazione dell'immagine proiettata

Regolazione dell'angolo di proiezione

Se il proiettore non è collocato su una superficie piana oppure lo schermo e il proiettore non sono perpendicolari l'uno all'altro, l'immagine proiettata assume una forma trapezoidale. È possibile ruotare i piedini di regolazione per definire con precisione l'angolo orizzontale.

Per ritrarre il piedino, avvitare il piedino di regolazione nella direzione contraria.

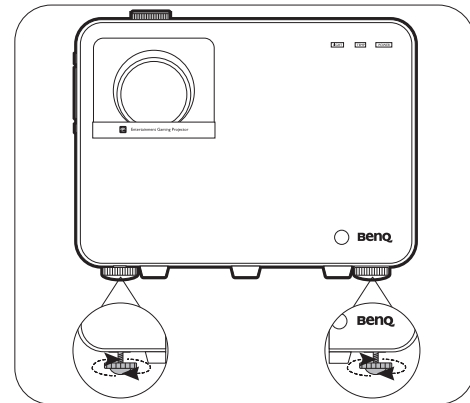

! Non guardare nell'obiettivo del proiettore quando la sorgente di illuminazione è accesa. La luce della sorgente di illuminazione può provocare danni alla vista.

Regolazione delle dimensioni e della nitidezza dell'immagine

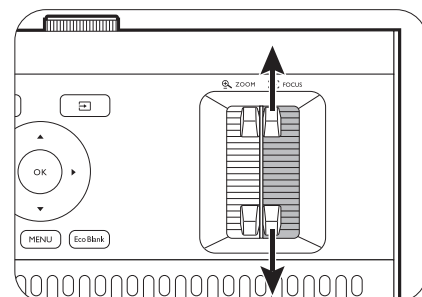
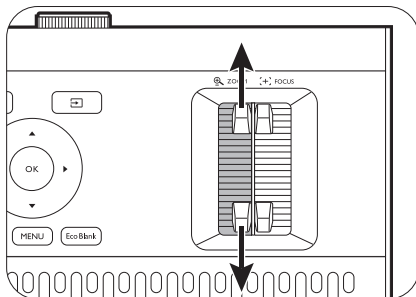

1. L'anello di zoom dell'obiettivo consente di regolare le dimensioni dell'immagine proiettata.
2. Ruotando l'anello di messa a fuoco, è possibile rendere più nitida l'immagine.



Correzione della distorsione trapezoidale

La distorsione trapezio si verifica quando l'immagine proiettata assume una forma trapezoidale a causa della proiezione angolata.

Per correggere l'immagine distorta:

1. Visualizzare la pagina di correzione **Trapezio 2D** dai seguenti menù.
 - La configurazione guidata durante la configurazione iniziale del proiettore
 - Il sistema di menù **Di base**
 - Il menù **Installazione** del sistema di menù **Avanzate**.
2. Viene quindi visualizzata la pagina di correzione **Trapezio 2D**:
 - Per correggere la distorsione nella parte superiore dell'immagine, usare ▼.
 - Per correggere la distorsione della parte inferiore dell'immagine, usare ▲.
 - Per correggere la distorsione sul lato destro dell'immagine, usare ◀.
 - Per correggere la distorsione sul lato sinistro dell'immagine, usare ▶.
 - Per ripristinare i valori di correzione, premere **BACK**/ per 2 secondi.
 - Per correggere automaticamente i lati verticali dell'immagine distorta, premere per 2 secondi **OK**.
3. Una volta terminato, premere **BACK**/ per salvare le modifiche e uscire.

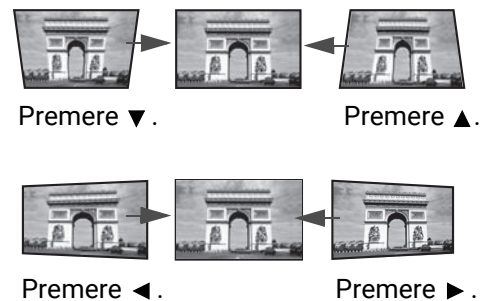
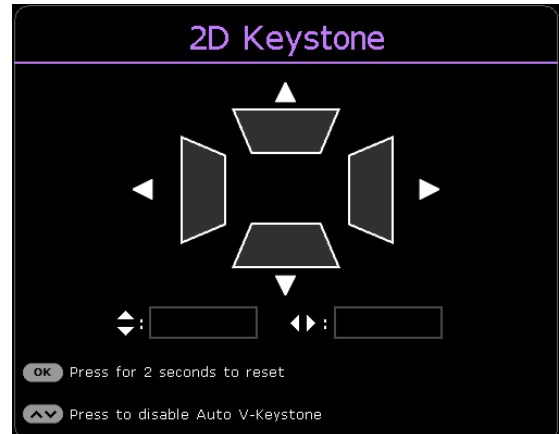

Collegamento

Quando si collega qualsiasi sorgente di segnale al proiettore, effettuare le seguenti operazioni:

1. Spegnerne l'apparecchiatura prima di effettuare qualsiasi collegamento.
2. Utilizzare i cavi di segnale corretti per ciascuna origine.
3. Inserire saldamente i cavi.

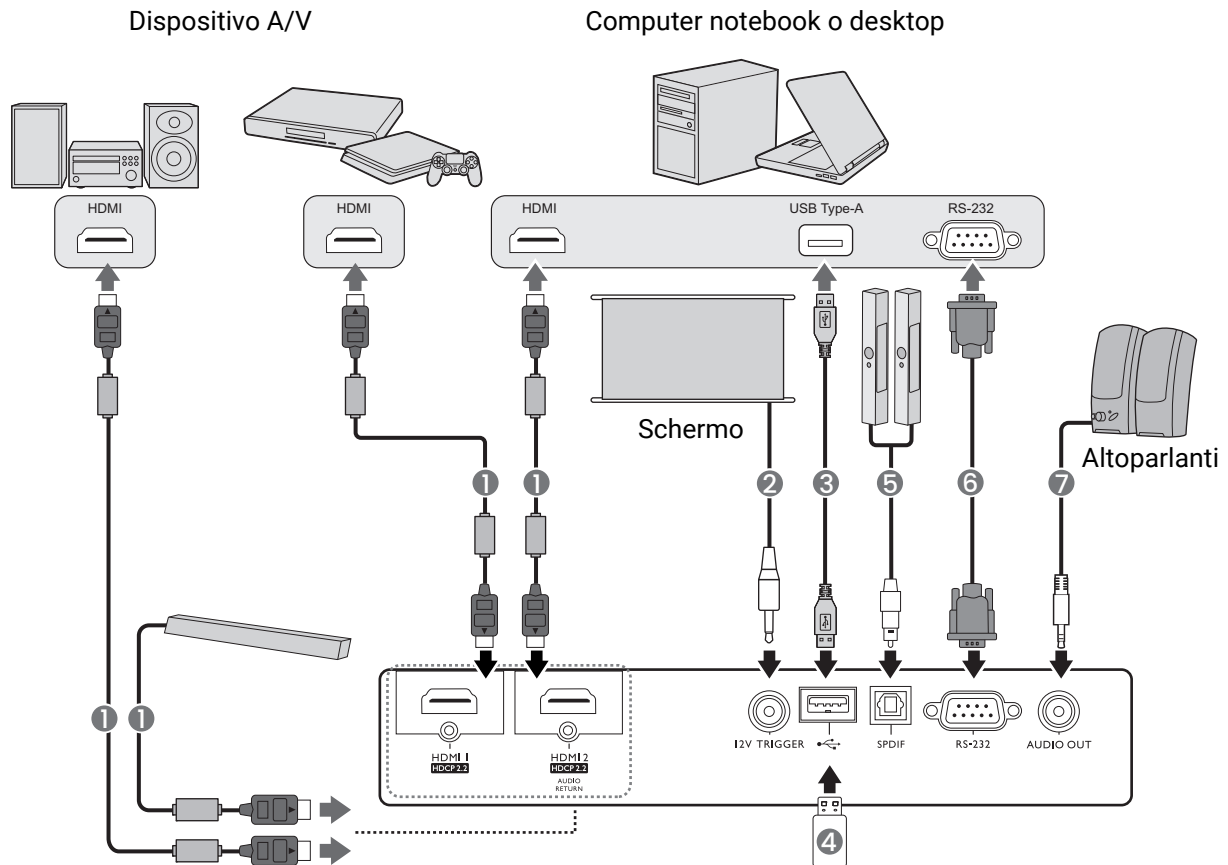

1 Cavo HDMI (con nuclei in ferrite)

5 Cavo audio SPDIF

2 Cavo interruttore 12V

6 Cavo RS-232

3 Cavo USB Tipo A

7 Cavo audio

4 Unità flash USB



- Alcuni dei cavi usati nelle connessioni illustrate in precedenza potrebbero non essere forniti con il proiettore (vedere [Contenuto della confezione a pagina 7](#)). È possibile acquistare tali cavi nei negozi di elettronica.
- Le illustrazioni per il collegamento sono solo di riferimento. I jack di collegamento posteriori disponibili sul proiettore variano in relazione al modello di proiettore.
- Molti notebook non attivano le porte video esterne quando vengono collegati a un proiettore. Di solito una combinazione di tasti, ad esempio FN + tasto funzione con il simbolo del monitor, attiva o disattiva lo schermo esterno. Premere contemporaneamente questo tasto e il tasto FN. Per informazioni sulle combinazioni dei tasti del notebook, consultare la relativa documentazione.
- Se l'immagine video selezionata non viene visualizzata dopo l'accensione del proiettore pur avendo selezionato la sorgente video corretta, verificare che il dispositivo sorgente sia acceso e funzioni correttamente. Verificare inoltre che i cavi di segnale siano stati collegati correttamente.





Operazione

Avvio del proiettore

1. Collegare il cavo di alimentazione. Accendere l'interruttore per attivare la presa di alimentazione (dove applicabile). L'indicatore di accensione sul proiettore si illumina di colore arancione una volta che viene applicata l'alimentazione.
2. Premere  sul proiettore o sul telecomando per avviare il proiettore. Quando il proiettore viene acceso, la spia di alimentazione lampeggia e si accende in verde.

La procedura di avvio dura circa 15 secondi. Nell'ultima fase di avvio, viene proiettata una schermata di avvio.

Se necessario, ruotare l'anello di messa a fuoco per regolare la nitidezza dell'immagine.

3. Se è la prima volta che si accende il proiettore, viene visualizzata la procedura guidata di impostazione per aiutare nel processo di impostazione del proiettore. Se è già stata eseguita l'impostazione, ignorare questo passaggio e passare al passaggio successivo.
 - Utilizzare i tasti freccia (///) sul proiettore o sul telecomando per scorrere gli elementi del menu.
 - Usare **OK** per confermare l'elemento del menu selezionato.

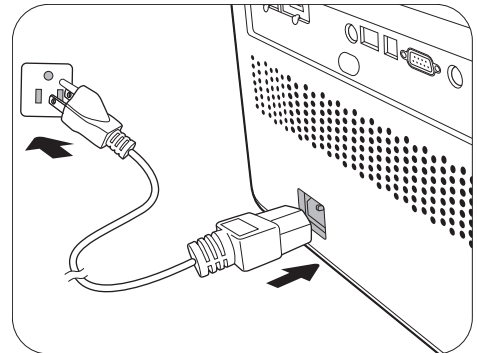

Passaggio 1:

Specificare la **Posizione proiettore**.

Per ulteriori informazioni sulla posizione del proiettore, consultare [Scelta della posizione a pagina 14](#).

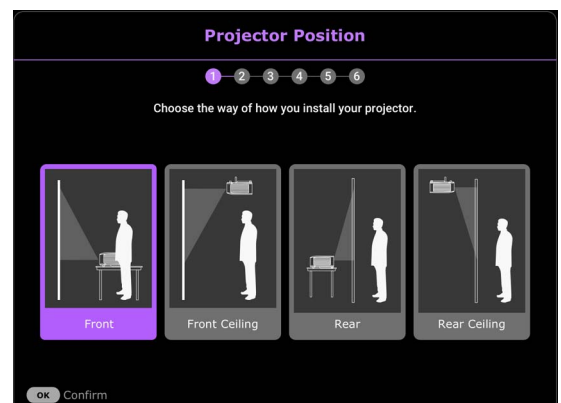

Passaggio 2:

Promemoria per l'uso del telecomando BenQ Android TV in dotazione



Passaggio 3:
Specificare la **Lingua** dell'OSD.

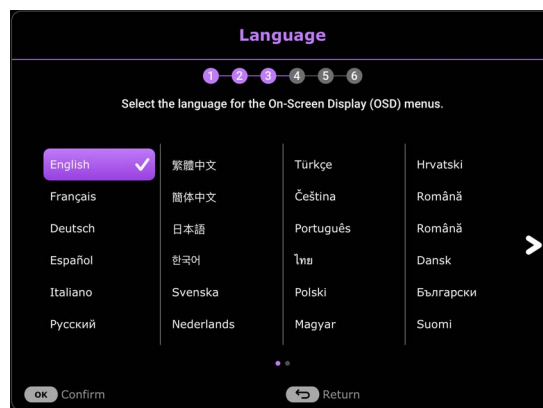

Passaggio 4:
Promemoria per l'installazione di Streaming media HDMI QS02
Questo messaggio viene visualizzato quando non viene rilevato il QS02. Vedere [Configurazione del Streaming media HDMI QS02 a pagina 25](#) per conoscere come installare il dongle.

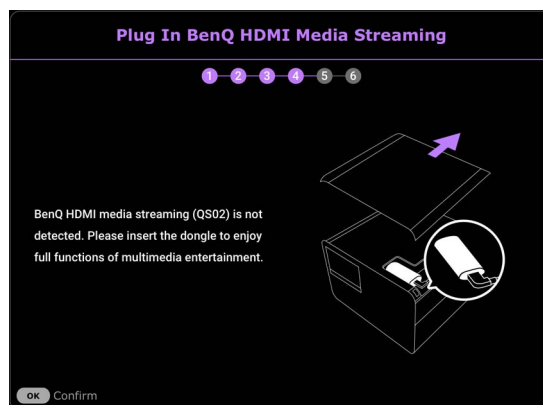

Passaggio 5:
Specificare **Trapezio 2D** e scegliere di attivare **Autocorrez trapezio vert.**
Per ulteriori informazioni sulla correzione trapezoidale, vedere [Correzione della distorsione trapezoidale a pagina 20](#).

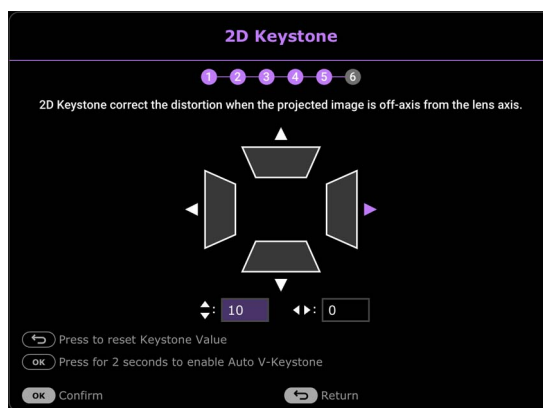

Passaggio 6:
Seguire le istruzioni su schermo per associare il telecomando BenQ Android TV con Streaming media HDMI QS02.

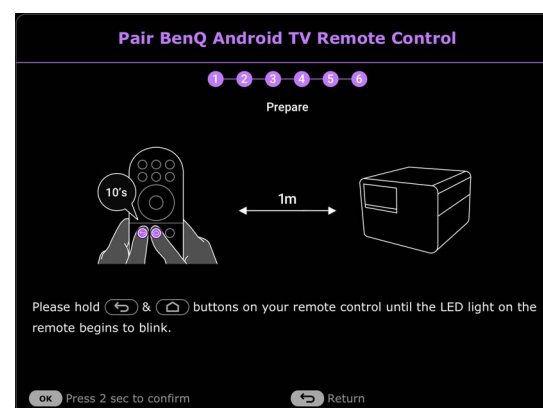

Viene visualizzato il messaggio di benvenuto.

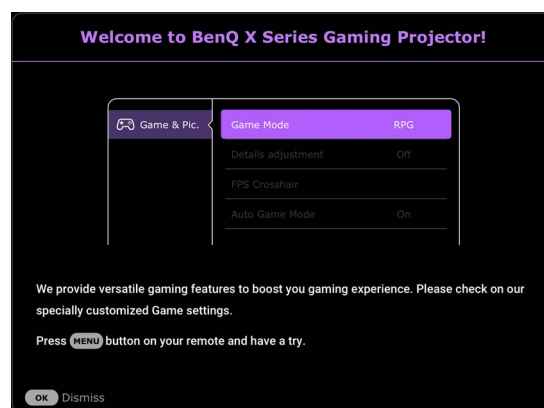

4. Se viene richiesta una password, premere i tasti freccia per immettere una password a 6 cifre. Vedere [Uso della funzione di protezione mediante password a pagina 28](#).
5. Accendere tutte le apparecchiature collegate.
6. Il proiettore avvia la ricerca dei segnali di ingresso. Viene visualizzato il segnale di ingresso corrente sottoposto a scansione. Se il proiettore non rileva un segnale valido, il messaggio "Nessun segnale" rimane visualizzato finché il proiettore non rileva un segnale di ingresso.

È anche possibile premere  per selezionare il segnale di ingresso desiderato. Vedere [Commutazione del segnale di ingresso a pagina 30](#).

- Utilizzare esclusivamente accessori originali (p.e. cavo di alimentazione) per evitare situazioni pericolose ad esempio folgorazioni e incendio.
 - Se il proiettore è ancora caldo a causa di un'attività precedente, viene attivata la ventola di raffreddamento per circa 90 secondi prima dell'accensione della sorgente luminosa.
-
- Le schermate della Procedura guidata di impostazione sono solo di riferimento, e possono differire dal design attuale.
 - Se la frequenza/risoluzione del segnale di ingresso supera il campo d'azione del proiettore, viene visualizzato il messaggio "Fuori campo" sullo schermo. Passare a un segnale di ingresso compatibile con la risoluzione del proiettore oppure impostare un valore più basso per il segnale di ingresso. Vedere [Tabella dei tempi a pagina 58](#).
 - Nel caso in cui non venga rilevato alcun segnale nell'arco di 3 minuti, il proiettore entrerà automaticamente in modalità risparmio.

Configurazione del Streaming media HDMI QS02

Prima di iniziare

Controllare di disporre di:

- Una connessione Internet Wi-Fi
- Un account Google

Configurazione del dispositivo

Il dispositivo può essere configurato in 3 modi:

- Configurazione rapida mediante un telefono Android

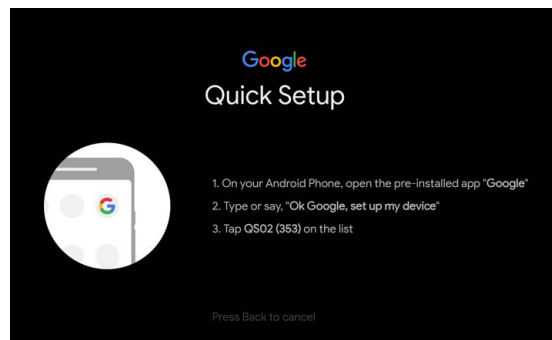

- Usando un telefono o computer

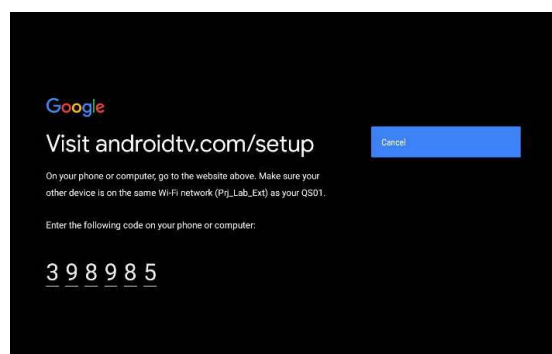

- Usando il telecomando

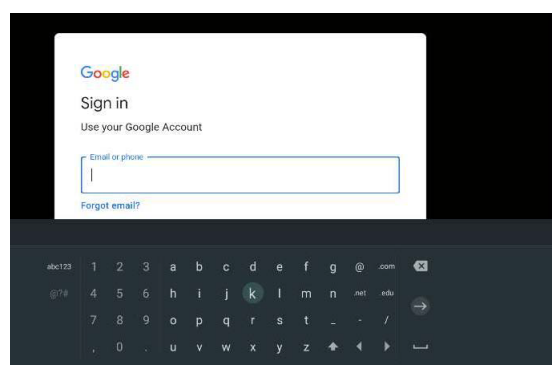

Visualizzare la schermata home di Android TV

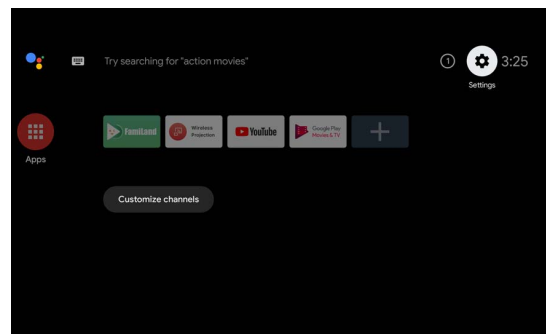







- Per ulteriori informazioni, visitare <https://support.google.com/androidtv/>.
- Consultare la documentazione utente del QS02 per ulteriori istruzioni operative.

Uso dei menu



Il proiettore è dotato di 2 tipi di menu OSD (On-Screen Display) che consentono di effettuare regolazioni e selezionare varie impostazioni. Il menu OSD **Di base** offre le funzioni menu principali mentre il menu OSD **Avanzate** offre le funzioni complete del menu.

Per accedere dal menu OSD, premere /  sul proiettore o sul telecomando.



- Utilizzare i tasti freccia (/ / / ) sul proiettore o sul telecomando per scorrere gli elementi del menu.
- Usare **OK** sul proiettore o sul telecomando per confermare l'elemento del menu selezionato.

La prima volta che viene utilizzato il proiettore (una volta completata l'impostazione iniziale), premere /  per visualizzare il menu OSD **Di base**.

Se si desidera passare dal menu OSD **Di base** al menu OSD **Avanzate**:

1. Andare su **Tipo menu** e premere **OK**.
2. Usare /  per selezionare **Avanzate** e premere **OK**. Il proiettore passa la menu OSD **Avanzate**.

Allo stesso modo, se si desidera passare dal menu OSD **Avanzate** al menu OSD **Di base**, seguire le istruzioni di seguito:

1. Andare su **Sistema > Impostazioni Menu > Tipo menu** e premere **OK**.
2. Usare /  per selezionare **Di base** e premere **OK**. Il proiettore passa la menu OSD **Di base**.

Panoramica del menu OSD **Di base**.

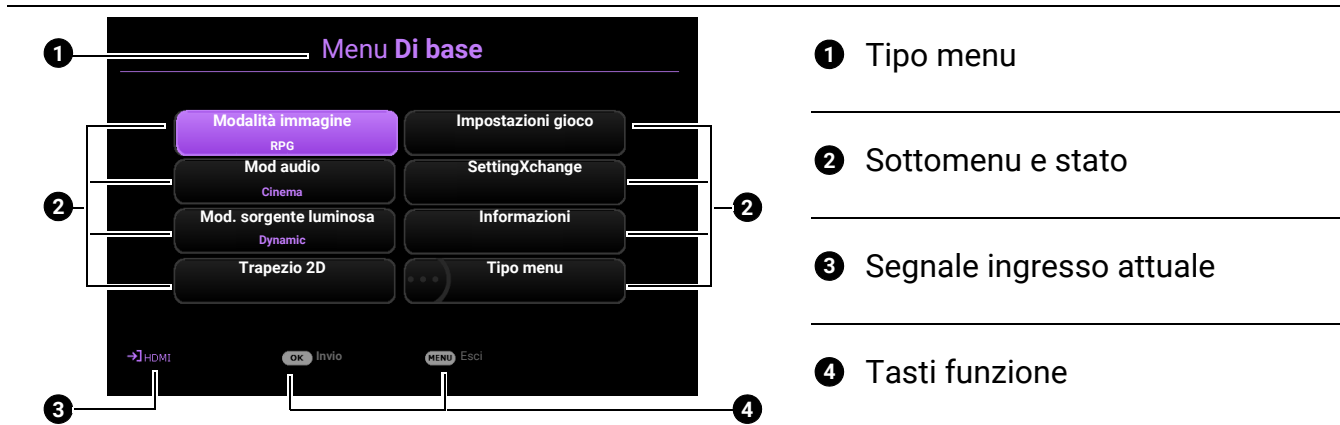

Panoramica del menu OSD **Avanzate**.

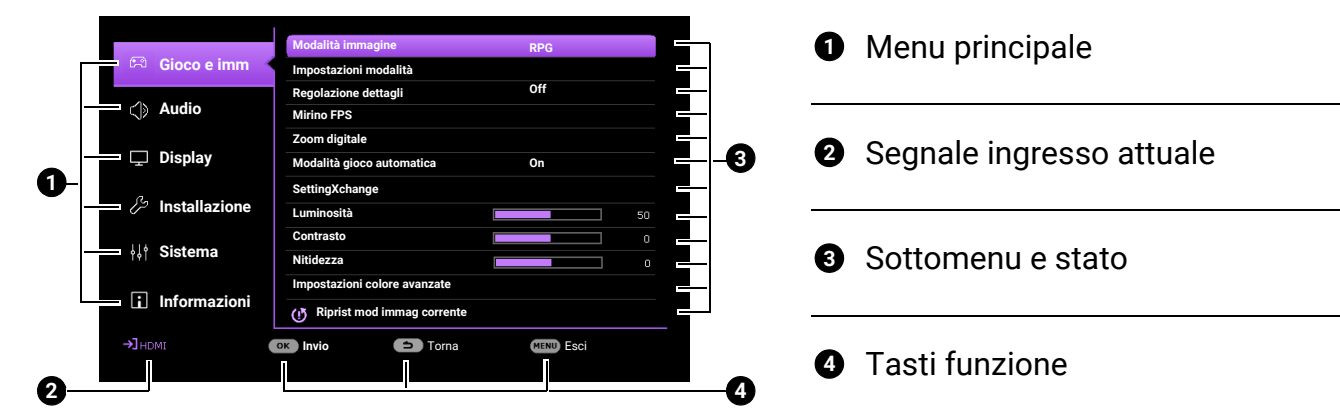

Le schermate dell'OSD sono solo di riferimento, e possono differire dal design attuale.

Protezione del proiettore

Uso di un cavo blocco di sicurezza

Il proiettore deve essere installato in un luogo sicuro per evitarne il furto. In caso contrario, acquistare un cavo di sicurezza per proteggere il proiettore. La barra di sicurezza si trova sul lato destro del proiettore. Consultare l'elemento 15 a [pagina 9](#). Inserire un cavo di sicurezza nell'apertura sulla barra di sicurezza e fissarlo a un mobile incassato o pesante.

È possibile acquistare un blocco, come ad esempio un blocco Kensington, per proteggere il proiettore. L'apertura per il blocco Kensington si trova sul retro del proiettore. Consultare l'elemento 12 a [pagina 9](#). Generalmente un blocco Kensington è la combinazione di chiave(i) e lucchetto. Per conoscere come utilizzare il blocco, fare riferimento alla documentazione allegata.

Uso della funzione di protezione mediante password

Impostazione della password

1. Andare al menu **Avanzate - Sistema > Impostaz. protezione**. Premere **OK**. Viene visualizzata la pagina **Impostaz. protezione**.
2. Evidenziare **Modifica password** e premere **OK**.
3. I quattro tasti freccia (▲, ►, ▼, ◀) rappresentano rispettivamente 4 cifre (1, 2, 3, 4). In relazione alla password che si desidera impostare, premere i tasti freccia per inserire la password a sei cifre.
4. Immettere nuovamente la nuova password per confermare.
5. Per attivare la funzione **Blocco accensione**, andare su **Sistema > Impostaz. protezione > Blocco accensione** e premere **OK** e ◀/► per selezionare **On**. Inserire nuovamente la password.

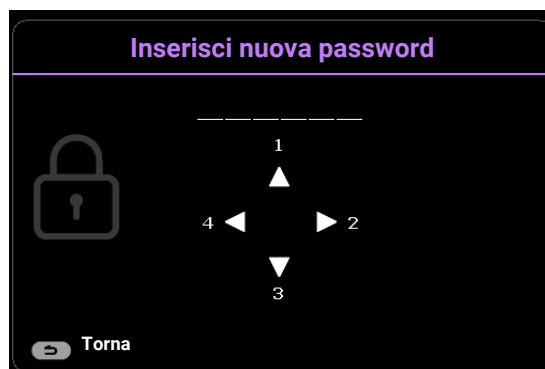

- Le cifre inserite vengono visualizzate sullo schermo come asterischi. Annotare la password scelta e conservarla in luogo sicuro in modo da averla disponibile qualora si dovesse dimenticare.
- Dopo aver impostata la password e attivato **Blocco accensione**, è necessario inserire la password ogni volta che si desidera utilizzare il proiettore.

Se si dimentica la password

Se viene inserita la password errata, viene visualizzato un messaggio di errore e, successivamente, il messaggio **Inserisci password** corrente. Se proprio non si ricorda la password, è possibile usare la procedura di recupero della password. Vedere [Procedura di richiamo della password a pagina 29](#).

Se si inserisce una password errata 5 volte di seguito, il proiettore si spegne automaticamente.

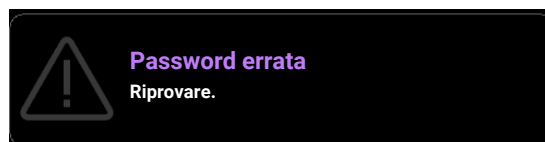

Procedura di richiamo della password



1. Tenere premuto **OK** per 3 secondi. Il proiettore visualizza un numero codificato sullo schermo.
2. Annotare il numero e spegnere il proiettore.
3. Rivolgersi al centro di assistenza BenQ più vicino per decodificare il numero. È possibile che venga richiesta la documentazione relativa all'acquisto per verificare che non si tratti di utenti non autorizzati.



Modifica della password

1. Andare al menu **Avanzate - Sistema > Impostaz. protezione**. Premere **OK**. Viene visualizzata la pagina **Impostaz. protezione**.
2. Evidenziare **Modifica password** e premere **OK**.
3. Inserire la vecchia password.
 - Se la password è corretta, viene visualizzato il messaggio **Inserisci nuova password**.
 - Se la password non è corretta, viene visualizzato un messaggio di errore, quindi viene visualizzato il messaggio **Inserisci password corrente** per un secondo tentativo. Premere il pulsante **BACK**/ per annullare la modifica o inserire un'altra password.
4. Inserire una nuova password.
5. Immettere nuovamente la nuova password per confermare.

Disattivazione della funzione password

Per disattivare la protezione con password, andare al menu **Avanzate - Sistema > Impostaz. protezione > Blocco accensione** e premere **OK** e /  per selezionare **Off**. Viene visualizzato il messaggio **Inserisci password**. Inserire la password attuale.

- Se la password è corretta, il menu OSD torna alla pagina **Impostaz. protezione**. Alla successiva accensione del proiettore, non è necessario inserire la password.
- Se la password non è corretta, viene visualizzato un messaggio di errore, quindi viene visualizzato il messaggio **Inserisci password** per un secondo tentativo. Premere il pulsante **BACK**/ per annullare la modifica o inserire un'altra password.





Anche se la funzione della password è disattivata, è necessario conservare la vecchia password se si desidera riattivare la funzione tramite l'inserimento della vecchia password.

Commutazione del segnale di ingresso

Il proiettore può essere collegato contemporaneamente a più apparecchiature. Tuttavia, è possibile visualizzare solo un'apparecchiatura alla volta. Quando viene avviato, il proiettore ricerca automaticamente i segnali disponibili.

Assicurarsi che il menu **Avanzate - Display > Ricerca sorgente automatica** sia **On** se si desidera che il proiettore effettui la ricerca automatica dei segnali.

Per selezionare manualmente la sorgente:

1. Premere . Viene visualizzata la barra per la selezione della sorgente.
2. Premere  /  finché non viene selezionato il segnale desiderato e premere **OK**.

Una volta rilevato, viene visualizzata l'immagine dalla sorgente selezionata. Se più di un'apparecchiatura è collegata con il proiettore, ripetere le operazioni 1-2 per cercare un nuovo segnale.



- Il livello di luminosità dell'immagine proiettata cambia di conseguenza quando si passa da un segnale di input all'altro.
- Per ottenere i migliori risultati di visualizzazione dell'immagine, si deve selezionare ed utilizzare un segnale di input che trasmette alla risoluzione nativa del proiettore. Le altre risoluzioni saranno adattate dal proiettore a seconda dell'impostazione "rapporto", che potrebbe provocare la distorsione dell'immagine o perdita di nitidezza. Vedere [Rapporto a pagina 43](#).



Presentazione da un Lettore multimediale

La porta USB Tipo A sul proiettore consente di scorrere leggere/riprodurre i file audio/video salvati su un'unità flash USB collegata al proiettore. Questa funzione consente di fare a meno dell'origine computer.

Formati file supportati

Audio	Video
• .aac	• .webm
• .m4a	• .mkv
• .mp4	• .mp4
• .3gp	• .m2ts
• .mp3	• .mov
• .mpg	• .m4v
• .mpeg	• .avi
• .mpa	• .mpg
• .ac3	• .mpeg
• .ec3	• .m2v
	• .vob
	• .ts

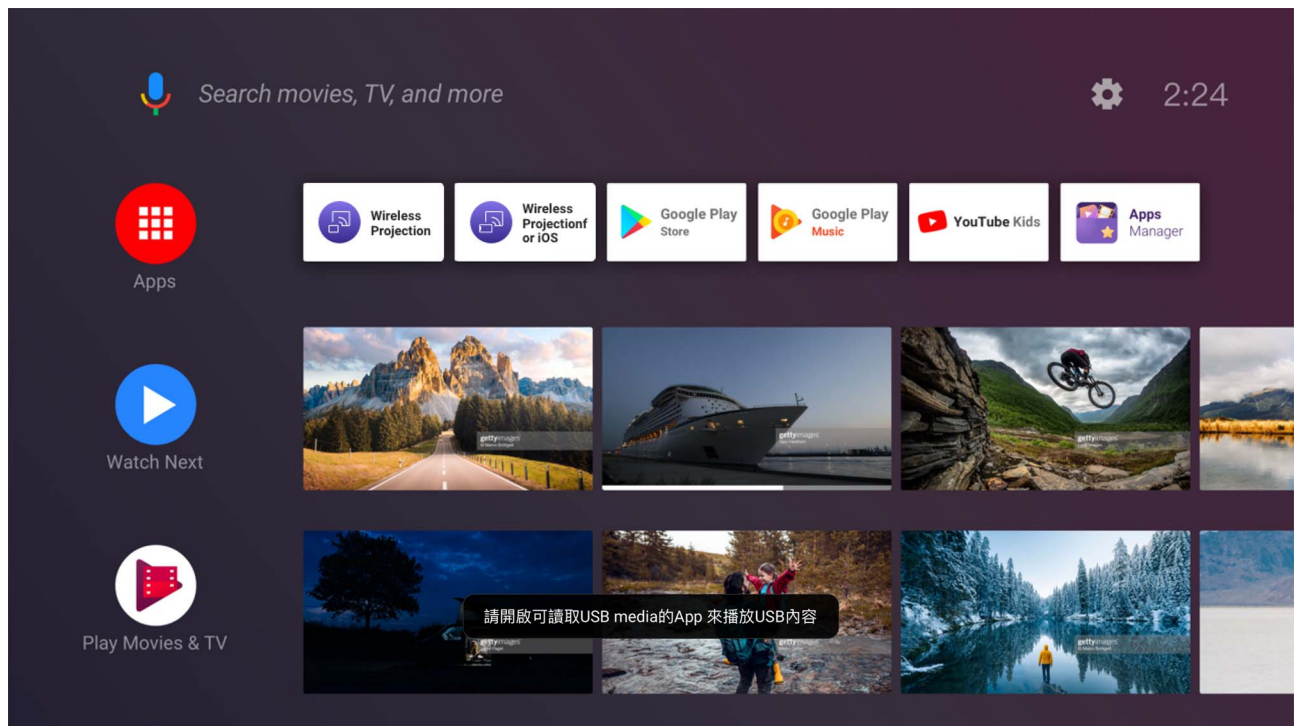

Per visualizzare i file salvati nell'unità flash USB,

1. Collegare una unità flash USB alla porta **USB Type-A** sul retro del proiettore.
2. Premere  (**SORGENTE**) e selezionare **Lettore multimediale**. Il proiettore visualizza la schermata home di Android TV.



3. Selezionare e aprire l'app VLC.
4. Selezionare la cartella o file da visualizzare e premere **OK**.

Spegnimento del proiettore

1. Premere  e sullo schermo viene visualizzato un messaggio di richiesta conferma. Se non si risponde entro qualche secondo, il messaggio scompare.
2. Premere nuovamente . L'indicatore di alimentazione lampeggia in arancione, la sorgente luminosa si spegne mentre le ventole continuano a girare per circa 15 secondi per raffreddare il proiettore.
3. Una volta terminato il processo di raffreddamento, la spia di alimentazione è a luce fissa arancione e le ventole si fermano. Scollegare il cavo di alimentazione dalla presa a muro.

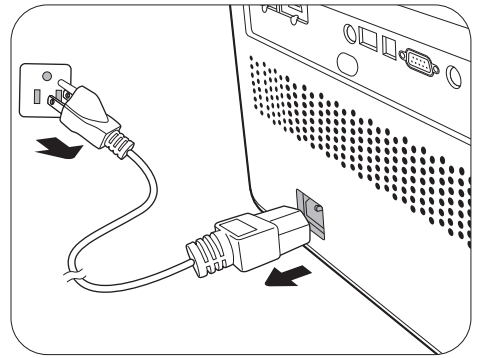

Per evitare che la sorgente luminosa possa danneggiarsi, durante il processo di raffreddamento il proiettore non risponde a nessun comando.

Funzionamento dei menu

I menu dell'OSD (On-Screen Display) variano a seconda del tipo di segnale selezionato e il modello di proiettore che si sta usando.

Le voci dei menu sono disponibili quando il proiettore rileva almeno un segnale valido. Se non ci sono apparecchiature collegate al proiettore o non viene rilevato alcun segnale è possibile accedere solo ad alcune voci di menu.

Menu di base

Struttura

Menu (Pagina di riferimento)	Opzioni
Modalità immagine (35)	Bright/ RPG/HDR-RPG/HDR-RPG (WCG)/ FPS/HDR-FPS/ SPG/HDR-SPG/ RCG/HDR-RCG/ Cinema/ 3D/ HDR10/HDR10 (WCG)/ User/HDR-User
Mod audio (41)	Cinema/Music/FPS/SPG/RCG/Utente
Mod. sorgente luminosa (40)	Normale/Eco/Dynamic
Trapezio 2D (20)	O: -30 – +30 V: -30 – +30
Impostazioni gioco	Modalità immagine (35) (Consultare le opzioni della modalità immagine.)
	Regolazione dettagli (37) Off/Basso/Alto
	Mirino FPS (37) (OK) [Off/ + / X]
	Zoom digitale (37) [100% - 80%]
SettingXchange (38)	
Informazioni (51)	Risoluzione rilevata
	Sorgente
	Modalità immagine
	Mod. sorgente luminosa
	Mod audio
	Formato 3D
	Sistema di colore
	Intervallo dinamico
	Tempo uso sorgente luminosa
	Versione firmware
Codice servizio	
Tipo menu (49)	Di base/Avanzate

Menu Configurazione avanzata

1. Menu principale: **Gioco e imm**

Struttura

Menu		Opzioni	
Modalità immagine		Bright/ RPG/HDR-RPG/HDR-RPG (WCG)/ FPS/HDR-FPS/ SPG/HDR-SPG/ RCG/HDR-RCG/ Cinema/ 3D/ HDR10/HDR10 (WCG)/ User/HDR-User	
	Copia impostazioni da	RPG/HDR-RPG/HDR-RPG (WCG)/ FPS/HDR-FPS/ SPG/HDR-SPG/ RCG/HDR-RCG/ Cinema/ HDR10/HDR10 (WCG)/	
Impostazioni modalità	Rinomina modalità immagine		
Regolazione dettagli		Off/Basso/Alto	
Mirino FPS		(OK) [Off/ + / X]	
Zoom digitale		[100% - 80%]	
Modalità gioco automatica		On/Off/Ripristina	
SettingXchange			
Luminosità		0-100	
Contrasto		0-100	
Nitidezza		0-15	
Impostazioni colore avanzate	Selezione gamma	1,8/2,0/2,1/2,2/2,3/2,4/2,5/2,6/BenQ	
	Definizione temperatura colore	Temperatura colore	Nativa (per modalità immagine Bright) Normale/Freddo/Caldo (per le modalità immagine fissa)
		Guadagno R/ Guadagno G/ Guadagno B	0-200
	Offset R/ Offset G/ Offset B		0-511
		Ripristina	
	Gestione colori	R/G/B/C/M/Y	Tonalità/Saturazione/Guadagno
		Bilanciamento del bianco	Guadagno R/Guadagno G/Guadagno B
		Ripristina	
	Mod. sorgente luminosa		Normale/Eco/Dynamic
	Luminosità HDR		-2/-1/0/1/2
Riduzione rumore		0 - 15	
Riprist mod immagine corrente		Ripristina/Annulla	

Descrizioni delle funzioni

Menu	Descrizioni
Modalità immagine	<p>Il proiettore dispone di varie modalità immagine predefinite che è possibile selezionare in base all'ambiente operativo in uso e al tipo di immagine del segnale di ingresso.</p>
	<p>• Bright</p> <p>consente di ottimizzare la luminosità dell'immagine proiettata. Questa modalità è ideale per ambienti in cui è necessario un livello di luminosità elevato, ad esempio quando si utilizza il proiettore in stanze ben illuminate.</p>
	<p>• RPG/HDR-RPG/HDR-RPG (WCG)</p> <p>Offre CinematicColor e potenti suoni cinematografici per sembrare di essere nel film e nel mondo del gioco di ruolo. Mod audio passa automaticamente su Cinema.</p>
	<p>HDR-RPG/HDR-RPG (WCG) può essere selezionato quando il proiettore legge i contenuti HDR.</p>
	<p>Selezionando HDR-RPG (WCG) l'immagine sarà visualizzata in modalità HDR-RPG con WCG (Gamma colori ampia) attivo. L'immagine è visualizzata con una gamma colori DCI-P3 e copertura del 100% mentre la luminosità sarà leggermente ridotta.</p>
	<p>• FPS/HDR-FPS</p> <p>Migliora la visualizzazione dei dettagli rivelando tutti i nemici nascosti nell'oscurità oltre a offrire suoni surround per sentire i passi e gli spari distanti e riconoscerne la direzione. Mod audio passa automaticamente su FPS.</p>
	<p>HDR-FPS può essere selezionato quando il proiettore legge i contenuti HDR.</p>
	<p>• SPG/HDR-SPG</p> <p>Offre colori reali e suoni live per la visione delle trasmissioni live degli eventi sportivi. Mod audio passa automaticamente su SPG.</p>
	<p>HDR-SPG può essere selezionato quando il proiettore legge i contenuti HDR.</p>
	<p>• RCG/HDR-RCG</p> <p>Rende l'immagine più nitida, fluida e vivace oltre a offrire ai giocatori una migliore esperienza in termini di velocità e frenesia nei giochi di corsa. Mod audio passa automaticamente su RCG.</p>
<p>HDR-RCG può essere selezionato quando il proiettore legge i contenuti HDR.</p>	
<p>• Cinema</p> <p>Questa modalità è ideale per guardare film con colori precisi e contrasto profondo in ambienti con livelli bassi di luminosità e poca illuminazione ambientale, come i cinema.</p>	

Modalità immagine (Continua)

• 3D

Appropriata per riprodurre immagini e video clip in 3D. Questa modalità è disponibile solo se è rilevato il contenuto 3D.

• HDR10/HDR10 (WCG)

Offre gli effetti High Dynamic Range con contrasto elevato di luminosità e colori per i film HDR Blu-ray o i giochi HDR. Una volta rilevate automaticamente le informazioni di metadati o EOTF dai contenuti HDR, il proiettore passa all'impostazione predefinita - **HDR10**.

HDR10/HDR10 (WCG) può essere selezionato quando il proiettore legge i contenuti HDR.

Selezionando **HDR10 (WCG)** l'immagine sarà visualizzata in modalità **HDR10** con WCG (Gamma colori ampia) attivo. L'immagine è visualizzata con una gamma colori DCI-P3 e copertura del 100% mentre la luminosità sarà leggermente ridotta. **Mod audio** passa automaticamente su **Cinema**.

• User/HDR-User

Richiama le impostazioni personalizzate basate sulle modalità immagine attualmente disponibili. Vedere [Impostazioni modalità a pagina 36](#).

HDR-User può essere selezionato quando il proiettore legge i contenuti HDR.

Se le modalità immagine correnti disponibili non soddisfano le proprie esigenze, è disponibile una modalità definibile dall'utente. È possibile utilizzare una delle modalità immagine (ad eccezione di **User/HDR-User**) come punto di partenza e personalizzare le impostazioni.

• Copia impostazioni da

1. Andare su **Gioco e imm** > **Modalità immagine** e premere **OK**.
2. Premere **▼/▲** per selezionare **User/HDR-User** e premere **OK**.
3. Premere **▼** per evidenziare **Impostazioni modalità** e premere **OK**. Viene visualizzata la pagina **Impostazioni modalità**.
4. Selezionare **Copia impostazioni da** e premere **OK**.
5. Premere **▼/▲** per selezionare la modalità immagine più adatta alle proprie necessità.
6. Premere **OK** e **BACK** per tornare al menu **Gioco e imm**.
7. Premere **▼** per selezionare gli elementi del menu secondario da cambiare e regolare i valori con **◀/▶**. Le regolazioni definiscono la modalità utente selezionata.

• Rinomina modalità immagine

Selezionare per rinominare le modalità immagine personalizzate (**User/HDR-User**). Il nuovo nome può avere fino a 9 caratteri fra lettere (A-Z, a-z), cifre (0-9), e spazi (_).

1. Andare su **Gioco e imm** > **Modalità immagine** e premere **OK**.
 2. Premere **▼/▲** per selezionare **User/HDR-User** e premere **OK**.
 3. Premere **▼** per evidenziare **Impostazioni modalità** e premere **OK**. Viene visualizzata la pagina **Impostazioni modalità**.
-

Impostazioni modalità

Impostazioni modalità (Continua)

4. Premere **▼** per evidenziare **Rinomina modalità immagine** e premere **OK**. Viene visualizzata la pagina **Rinomina modalità immagine**.
5. Premere **OK** per attivare la tastiera.
6. Premere **▲/▶/▼/◀** per selezionare i caratteri desiderati, quindi premere **OK** per confermare la selezione. Ripetere questi passaggi fino a inserire tutti i caratteri.
7. Premere **BACK/↶** e **▼** per evidenziare **Approva** e premere **OK**.
8. Premere **BACK/↶** per salvare le modifiche e uscire.

Regolazione dettagli

Regola il livello di nitidezza dei dettagli. Più alto è l'effetto, maggiori saranno i dettagli mostrati, ma con prestazioni del nero inferiori.

Se è necessario visualizzare il mirino sullo schermo per puntare gli obiettivi, seguire queste istruzioni.

Mirino FPS

1. Premere **OK** per visualizzare la pagina **Mirino FPS**.
2. Premere ripetutamente **OK** per selezionare il tipo di mirino preferito. Selezionando  non sarà visualizzato il mirino quando si esce dalla pagina.
3. Premere **▲/▶/▼/◀** per spostare il mirino nella posizione desiderata.
4. Per tornare alla posizione predefinita, premere **BACK/↶** per due secondi.
5. Una volta completate tutte le regolazioni, premere **BACK/↶** per salvare le modifiche e visualizzare il mirino sullo schermo.

Quando non è più necessario il mirino:

1. Tornare a questa pagina **Mirino FPS**.
2. Premere ripetutamente **OK** per selezionare il tipo di mirino , e premere **BACK/↶** per salvare e uscire dalla pagina.

Zoom digitale

Scala l'area di proiezione in un intervallo tra 100% e 80% per regolare la dimensione dell'immagine visualizzata. 100% rappresenta la dimensione originale dell'immagine, mentre 80% rappresenta una riduzione del 20% della dimensione.

La regolazione dell'immagine potrebbe incidere sulla latenza. Consigliamo di impostare i valori **Zoom digitale** su 100% (dimensione originale) per il gioco a bassa latenza.

Modalità gioco automatica

Quando è collegata e rilevata una console di gioco, il proiettore seleziona automaticamente un **Modalità immagine** adatto per il tipo di sorgente di ingresso per garantire il minor ritardo possibile per l'ingresso. Passando ad altre sorgenti di ingresso, il proiettore ritorna alla modalità immagine selezionata in precedenza, offrendo una transazione fluida tra le attività di giorno e altre di divertimento.

Selezionando **Ripristina** tutte le impostazioni personalizzate in **Impostazioni gioco** (ad esempio **Modalità immagine**, **Regolazione dettagli**, **FPS**, ecc.) saranno ripristinate ai valori predefiniti di fabbrica.

SettingXchange

SettingXchange è un programma software studiato per ottimizzare le impostazioni colore e gioco del proiettore per un'esperienza di visione migliorata. Consente di creare e salvare le impostazioni personalizzate, oltre a scaricare e applicare le impostazioni create da altri utenti. Il software è intuitivo e offre una serie di opzioni di personalizzazione per adattare la visualizzazione del proiettore alle preferenze dell'utente.

Per usare questa funzione,

1. Collegare il computer al proiettore con un cavo USB Tipo A.
2. Scaricare l'applicazione "**SettingXchange**" per PC dal sito Web BenQ ed eseguire il programma.
3. Seguire le istruzioni su schermo per completare la procedura.

Luminosità

Aumentando il valore, l'immagine risulta più chiara. Regolare questa impostazione in modo che le aree scure dell'immagine appaiano nere e i dettagli in tali aree siano visibili.

Contrasto

Aumentando il valore, si ottiene un contrasto maggiore. Utilizzare questa impostazione per impostare il livello massimo dei bianchi dopo aver regolato l'impostazione della luminosità massima per adattarla all'ambiente di visualizzazione e al segnale di input selezionati.

Nitidezza

Aumentando il valore, l'immagine risulta più nitida.

• Selezione gamma

Il termine Gamma si riferisce alla relazione fra sorgente di ingresso e luminosità dell'immagine.

- **1,8/2,0/2,1/BenQ**: Selezionare questi valori in relazione alle proprie preferenze.
- **2,2/2,3**: consente di aumentare la luminosità media dell'immagine. Ideale per un ambiente illuminato, sala conferenze o soggiorno.
- **2,4/2,5**: più indicato per vedere film in ambienti bui.
- **2,6**: ideale per film con molte scene nell'oscurità.

Luminosità elevata
Contrasto basso

Luminosità bassa
Contrasto alto



1.8 2.0 2.1 2.2 2.3 2.4 2.5 2.6 BenQ

Impostazioni colore avanzate

• Definizione temperatura colore

Sono disponibili diverse impostazioni di temperatura colore predefinite. Le impostazioni disponibili variano in relazione al tipo di segnale selezionato.

Quando viene selezionato **Bright** per **Modalità immagine**, la temperatura colore passa su **Nativa** e non può essere cambiata.

- **Nativa**: con la temperatura colore originale della sorgente luminosa e maggiore luminosità, questa impostazione è adatta ad ambienti dove è richiesta una luminosità elevata, come la proiezione di immagini in stanze ben illuminate.
- **Normale**: mantiene le colorazioni normali del bianco.
- **Freddo**: conferisce al bianco una tonalità bluastra.
- **Caldo**: conferisce al bianco una tonalità rossastra.

È anche possibile impostare la temperatura colore preferita regolando le seguenti opzioni.

- **Guadagno R/Guadagno G/Guadagno B:** consente di regolare i livelli di contrasto di rosso, verde e blu.
- **Offset R/Offset G/Offset B:** consente di regolare i livelli di luminosità di rosso, verde e blu.

Per riportare tutte le impostazioni ai valori predefiniti di fabbrica, evidenziare **Ripristina** e premere **OK**.

• **Gestione colori**

Per la regolazione, Gestione colore è dotato di sei impostazioni (RGBCMY) dei colori. Quando viene selezionato il colore, è possibile regolare indipendentemente l'intervallo e la saturazione del colore in relazione alle proprie preferenze.

Per eseguire le regolazioni, premere le frecce ▲/▼ per evidenziare un colore indipendente tra Rosso (R), Verde (G), Blu (B), Ciano (C), Magenta (M), o Giallo (Y), e premere **OK**. Dopo la scelta vengono visualizzati i seguenti elementi del menu.

- **Tonalità:** aumenti nella gamma comprendono colori composti da proporzioni variabili dei due colori adiacenti. Fare riferimento all'illustrazione per vedere come i colori si relazionano tra di loro.

Ad esempio, se si seleziona Rosso e si imposta l'intervallo su 0, nell'immagine proiettata viene selezionato solamente il rosso puro. Aumentando l'intervallo verrà incluso il rosso vicino al giallo e rosso vicino al magenta.

- **Saturazione:** regola il valori alla preferenze personali. Ogni regolazione apportata si rifletterà immediatamente sull'immagine. Ad esempio, se si seleziona Rosso e si imposta l'intervallo su 0, solamente la saturazione del rosso puro avrà effetto.
- **Guadagno:** regola il valori alla preferenze personali. Ciò avrà effetto sul livello di contrasto selezionato per il colore primario. Ogni regolazione apportata si rifletterà immediatamente sull'immagine.

Se viene selezionato **Bilanciamento del bianco (W)**, è possibile regolare i livelli di contrasto di Rosso, Verde e Blu selezionando **Guadagno R**, **Guadagno G** e **Guadagno B**.

Per riportare tutte le impostazioni ai valori predefiniti di fabbrica, evidenziare **Ripristina** e premere **OK**.



Saturazione è la quantità di colore presente nell'immagine video. Impostando un valore più basso si ottengono colori meno saturi; impostando "0" l'immagine viene visualizzata in bianco e nero. Se la saturazione è troppo alta, i colori dell'immagine saranno molto forti e ciò renderà l'immagine poco realistica.

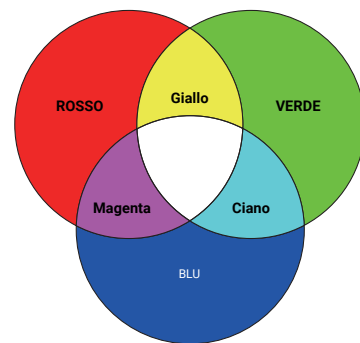

Impostazioni colore avanzate (Continua)

Impostazioni colore avanzate (Continua)

• Mod. sorgente luminosa

Consente di selezionare una potenza sorgente luminosa adeguata tra le modalità disponibili. Vedere [Prolungare la vita della sorgente di illuminazione a pagina 53](#).

• Luminosità HDR

Il proiettore può regolare automaticamente i livelli di luminosità dell'immagine in relazione alla sorgente di ingresso. È anche possibile selezionare manualmente il livello di luminosità per una qualità migliore dell'immagine. Con un livello più alto, l'immagine appare più luminosa; con un livello più basso, l'immagine appare più scura.

• Riduzione rumore

Consente di ridurre il rumore elettrico dell'immagine causato da lettori diversi.

Riprist mod immag corrente

Tutte le regolazioni apportate per la **Modalità immagine** selezionata (inclusa la modalità predefinita **User**) saranno ripristinate ai valori predefiniti di fabbrica.

1. Premere **OK**. Viene visualizzato un messaggio di conferma.
2. Usare ◀/▶ per selezionare **Ripristina** e premere **OK**. La modalità immagine corrente viene ripristinata alle impostazioni di fabbrica predefinite.



Vengono mantenute tutte le seguenti impostazioni: **Modalità immagine**, **Modalità gioco automatica**, **SettingXchange**.

2. Menu principale: **Audio**

Struttura

Menu	Opzioni
Mod audio	Cinema/Music/FPS/SPG/RCG/Utente
	100Hz -10 – +10
	300Hz -10 – +10
EQ audio	1kHz -10 – +10
	4kHz -10 – +10
	10kHz -10 – +10
	Ripristina EQ audio
Uscita audio	treVolo/S/PDIF/Audio Return+/Jack da 3,5mm
Formato uscita audio	Auto/LPCM/RAW (Fino a 7.1)/RAW+ (Oggetti)
Mute	Off/On
Volume	0 – 20
Scambio S/D	Auto/Off/On
Ripristina audio	Ripristina/Annulla

Descrizioni delle funzioni

Menu	Descrizioni
Mod audio	<p>Questa funzione utilizza le tecnologie treVolo e Bongiovi DPS (Digital Power Station) che integrano algoritmi brevettati con 120 punti di calibrazione che ottimizzano qualsiasi segnale audio in tempo reale per aggiungere profondità, chiarezza, definizione, presenza e immagini di campo stereo ottimizzate per un'esperienza più immersiva. Sono disponibili sei suoni predefiniti: Cinema, Music, FPS, SPG, RCG, e Utente.</p> <p>La modalità Utente consente di personalizzare le impostazioni audio. Selezionando la modalità Utente, è possibile eseguire regolazioni manuali con la funzione EQ audio.</p> <p>Se la funzione Mute è attivata, la regolazione di Mod audio disattiva la funzione Mute.</p>
EQ audio	<p>Seleziona le bande di frequenza desiderate (100 Hz, 300 Hz, 1k Hz, 4k Hz e 10k Hz) per regolare i livelli in base alle proprie preferenze. Queste impostazioni definiscono la modalità Mod audio > Utente.</p> <p>Per riportare tutti i livelli delle bande di frequenza alle impostazioni di fabbrica, evidenziare Ripristina EQ audio e premere OK.</p>
Uscita audio	<p>Seleziona l'uscita audio dagli altoparlanti interni o esterni.</p> <p>Per utilizzare l'effetto audio digitale S/PDIF, assicurarsi di collegare il connettore SPDIF sul proiettore a un sistema audio compatibile.</p> <p>Per utilizzare l'effetto audio Audio Return+, assicurarsi di attivare la funzione eARC/ARC dalla soundbar.</p> <p>Audio Return+ supporta le uscite multi audio tra cui 2,0, 5,1, 7,1 e Dolby Atmos verso sistemi audio esterni come soundbar.</p>

Formato uscita audio	Sono disponibili i seguenti formati di uscita audio per ottenere le prestazioni desiderate per l'audio: LPCM supporta l'uscita audio a 2 canali, RAW (Fino a 7.1) supporta l'uscita audio fino a 7,1 canali, mentre RAW+ (Oggetti) supporta l'uscita audio Dolby Atmos. L'impostazione predefinita Auto seleziona il formato di uscita più adatto per il sistema audio.
Mute	Selezionare On per disattivare temporaneamente l'altoparlante interno del proiettore. Per ripristinare l'audio, selezionare Off .
Volume	Regola il livello di volume dell'altoparlante interno del proiettore. Se la funzione Mute è attivata, la regolazione di Volume disattiva la funzione Mute .
Scambio S/D	Imposta automaticamente la funzione su On/Off in base alla posizione del proiettore. I canali audio sinistro e destro saranno scambiati automaticamente quando la funzione è On .
Ripristina audio	Tutte le regolazioni apportate per il menu Audio selezionato saranno ripristinate ai valori predefiniti di fabbrica.

3. Menu principale: **Display**

Struttura

Menu		Opzioni
Rapporto		Auto/4:3/16:9
Ricerca sorgente automatica		Off/On
Rinom origine		HDMI-1/HDMI-2
3D	Modalità 3D	Auto/Seq. fotogrammi/ Frame Packing/In alto-In basso/ Affiancato/Off
	Inverti sincronizzazione 3D	Disattiva/Inverti
	Formato segnale	Auto/Limit/Comp
Impostazioni HDMI	Equalizzatore	HDMI-1/HDMI-2/ Android TV
	EDID	HDMI-1/HDMI-2
	Controllo dispositivo HDMI	Off/On
	Attivazione collegamento	Off/Dal dispositivo
	Disattivazione collegamento	Off/Dal proiettore
Upscaling 4K		Off/On
Ripristina visualizzazione		Ripristina/Annulla

Descrizioni delle funzioni

Menu	Descrizioni
Rapporto	<p>Per impostare le proporzioni dell'immagine è necessario selezionare alcune opzioni che dipendono dalla sorgente del segnale di ingresso. La regolazione dell'immagine potrebbe incidere sulla latenza. Consigliamo di impostare Rapporto su Auto per il gioco a bassa latenza.</p> <ul style="list-style-type: none"> • Auto <p>Consente di modificare le proporzioni dell'immagine per adattarla alla larghezza orizzontale o verticale della risoluzione originale.</p>
	<ul style="list-style-type: none"> • 4:3 <p>Consente di adattare l'immagine per poterla visualizzare nel centro dello schermo con un rapporto di 4:3.</p>
	<ul style="list-style-type: none"> • 16:9 <p>Consente di adattare l'immagine per poterla visualizzare nel centro dello schermo con un rapporto di 16:9.</p>
Ricerca sorgente automatica	Consente al proiettore di cercare automaticamente il segnale.



Consente di rinominare l'origine di ingresso corrente assegnando un altro nome.

Nella pagina **Rinom origine**:

Rinom origine

1. Premere **OK** per visualizzare la tastiera su schermo.
2. Premere **▲/▼/◀/▶** per selezionare la cifra/lettera desiderata, quindi premere **OK** per confermare l'inserimento.
3. Ripetere il passaggio precedente e, una volta terminato, premere **BACK/⏪**.
4. Premere **▼** per evidenziare **Approva**.
5. Premere **OK** per cambiare il nome della sorgente.

Il proiettore supporta la riproduzione di contenuti 3D trasferiti tramite dispositivi video compatibili con il 3D, ad esempio le console PlayStation (con giochi 3D), lettori Blu-ray 3D (con dischi Blu-ray 3D), e così via. Una volta collegati i dispositivi video 3D al proiettore, indossare gli occhiali 3D e assicurarsi che siano accessi per visualizzare i contenuti 3D.

Durante la visione di contenuti 3D:

- L'immagine potrebbe sembrare nella posizione errata, non si tratta di un problema di funzionamento.
- Fare delle pause durante la visione di contenuti 3D.
- Interrompere la visione dei contenuti 3D nel caso di affaticamento o disagio.
- Tenere una distanza dallo schermo di circa tre volte l'altezza effettiva dello schermo.
- I bambini e le persone con problemi di ipersensibilità alla luce, problemi cardiaci o con altre patologie mediche non possono visualizzare contenuti 3D.
- L'immagine può sembrare più rossa, verde o blu senza indossare gli occhiali 3D. Tuttavia, durante la visione dei contenuti 3D con gli occhiali 3D non sarà percepita alcuna variazione di colore.
- La sorgente 4K non sarà visualizzata.

3D

• Modalità 3D

Le impostazioni predefinite sono **Auto** e il proiettore sceglie automaticamente il formato 3D appropriato quando vengono rilevati i contenuti 3D. Se il proiettore non riconosce il formato 3D, è possibile scegliere **Seq. fotogrammi**, **Frame Packing**, **In alto-In basso**, o **Affiancato**.

Quando la funzione è attiva:

- Il livello di luminosità dell'immagine diminuisce.
- Non è possibile regolare **Modalità immagine**.
- **Trapezio 2D** può essere regolato solo entro una variazione limitata in gradi.

• Inverti sincronizzazione 3D

Quando l'immagine 3D è distorta, è possibile attivare questa funzione per scegliere tra l'immagine per l'occhio sinistro e quella per l'occhio destro per una visione 3D più confortevole.

Impostazioni HDMI

• Formato segnale

Seleziona un intervallo di colore RGB adatto per correggere la precisione del colore.

- **Auto**: seleziona automaticamente un intervallo di colore adeguato per il segnale HDMI in ingresso.
- **Limit**: utilizza l'intervallo limitato RGB 16-235.
- **Comp**: utilizza l'intervallo completo RGB 0-255.

• Equalizzatore

Imposta un valore adeguato per mantenere la qualità dell'immagine HDMI/Android TV in trasmissioni dei dati a lunga distanza.

• EDID

Passa a **Ottimizzato** per HDMI 2.0 EDID e **Standard** per HDMI 1.4 EDID. Selezionando **Standard** che supporta fino a 1080p a 60Hz, è possibile risolvere i problemi di visualizzazione con i lettori obsoleti.

• Controllo dispositivo HDMI

Quando la funzione è attiva ed è collegato un dispositivo HDMI compatibile CEC (ad esempio QS02, soundbar), il telecomando/tastierino del proiettore può controllare il menu o volume del dispositivo quando il proiettore è in stato acceso.

• Attivazione collegamento/Disattivazione collegamento

Quando viene collegato un dispositivo compatibile HDMI CEC al proiettore mediante un cavo HDMI, è possibile impostare l'accensione/spegnimento tra il dispositivo e il proiettore.

Attivazione collegamento > Dal dispositivo	Quando il dispositivo collegato viene attivato, anche il proiettore viene attivato.
Disattivazione collegamento > Dal proiettore	Quando il proiettore viene disattivato, anche il dispositivo collegato viene disattivato.

Upscaling 4K

Attiva o disattiva "XPR always ON" che scala automaticamente tutte le frequenze di ingresso alla risoluzione 4K.

Ripristina visualizzazione

Consente di ripristinare tutte le impostazioni del menu principale **Display** ai valori predefiniti di fabbrica.

4. Menu principale: **Installazione**

Struttura

Menu	Opzioni
Posizione proiettore	Auto/Anteriore/Front. soffitto/Posteriore/Poster. soffitto
Trapezio 2D	O: -30 – +30 V: -30 – +30
Test formato	Off/On
Modalità altitudine elevata	Off/On
Interruttore 12V	Off/On
Baud rate	9600/14440/19200/38400/57600/115200

Descrizioni delle funzioni

Menu	Descrizioni
Posizione proiettore	Il proiettore può essere installato sul soffitto, dietro uno schermo o con uno o più specchi. Per ulteriori informazioni, vedere Scelta della posizione a pagina 14 .
Trapezio 2D	Per ulteriori informazioni, vedere Correzione della distorsione trapezoidale a pagina 20 . La regolazione dell'immagine potrebbe incidere sulla latenza. Consigliamo di impostare i valori Trapezio 2D su 0 per il gioco a bassa latenza.

Test formato

Consente di regolare le dimensioni dell'immagine e la messa a fuoco e di verificare che l'immagine sia proiettata senza distorsione.

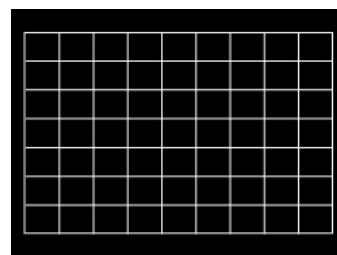

Modalità altitudine elevata

Si consiglia di utilizzare **Modalità altitudine elevata** quando l'ambiente è a 1500 m – 3000 m sul livello del mare, e la temperatura è compresa tra 0°C–30°C.

Quando si utilizza il proiettore in "**Modalità altitudine elevata**", il livello di rumore può aumentare poiché la ventola funziona a maggiore velocità per migliorare il sistema di raffreddamento e le prestazioni generali.

Se si utilizza il proiettore in condizioni estreme diverse da quelle descritte sopra, il sistema potrebbe spegnersi automaticamente per evitare che il proiettore si surriscaldi. In questi casi, è necessario passare alla modalità Altitudine elevata per ovviare a questi fenomeni. Tuttavia, il proiettore non è adatto al funzionamento in qualsiasi condizione estrema.



Non utilizzare **Modalità altitudine elevata** se il proiettore viene usato in ambienti fra 0 m e 1500 m e temperature ambientale fra 0°C e 35°C. Il proiettore verrà raffreddato eccessivamente se si imposta questa modalità in tali condizioni.

Interruttore 12V	Se viene selezionato On , il proiettore invia il segnale elettronico quando viene acceso.
Baud rate	Seleziona un baud rate identico a quello del computer in modo da poter collegare il proiettore utilizzando un cavo RS-232 adatto e scaricare o aggiornare il firmware del proiettore. Questa funzione deve essere utilizzata solamente da personale qualificato.

5. Menu principale: **Sistema**





Struttura

Menu	Opzioni		
Lingua	English / Français / Deutsch / Italiano / Español / Русский / 繁體中文 / 简体中文 / 日本語 / 한국어 / Svenska / Nederlands / Türkçe / Čeština / Português / ភាសាខ្មែរ / Polski / Magyar / Hrvatski / Română / Norsk / Dansk / Български / Suomi / Indonesian / Ελληνικά / العربية / हिन्दी		
Impostazioni Menu	Tipo menu	Di base/Avanzate	
	Tempo visualizz. menu	5 sec/10 sec/20 sec/30 sec/Sempre	
	Posizione menu	Al centro/In alto a sinistra/ In alto a destra/In basso a destra/ In basso a sinistra	
Calibrazione colore	Calibr. colore automatica	Off/On	
Informazioni sorgente luminosa	Tempo uso sorgente luminosa		
	Modalità normale		
	Modalità ECO		
	Modalità dinamica		
	Ore luce equivalenti		
	Consultare il manuale utente per la formula dettagliata		
Impostazioni di funzionamento	Messaggio promemoria	Off/On	
	Indicat LED	Off/On	
	Impostazioni accensione/spegnimento	Accensione diretta	Off/On
		Auto spegnimento	Disattiva/3 min/10 min/15 min/ 20 min/25 min/30 min
	Streaming media HDMI BenQ (QS02)	Off/On	
Impostaz. protezione	Blocco tasti pannello	Off/On	
	Modifica password	Sì/No	
	Blocco accensione	Off/On	
Aggiornamento firmware			
Predefiniti di fabbrica	Ripristina/Annulla		
Ripristina sistema	Ripristina/Annulla		

Descrizioni delle funzioni

Menu	Descrizioni
Lingua	Consente di impostare la lingua desiderata per i menu OSD (On-Screen Display).

<p>Impostazioni Menu</p>	<ul style="list-style-type: none"> • Tipo menu Consente di impostare il tipo di menu OSD in base alle proprie necessità. • Tempo visualizz. menu Consente di impostare il tempo in cui l'OSD rimane attivo da quando viene premuto il tasto. • Posizione menu Consente di impostare la posizione del menu OSD (On-Screen Display).
<p>Calibrazione colore</p>	<ul style="list-style-type: none"> • Calibr. colore automatica Conserva automaticamente la coerenza dei colori predefiniti del proiettore.
<p>Informazioni sorgente luminosa</p>	<p>Questa pagina del menu visualizza le seguenti informazioni:</p> <ul style="list-style-type: none"> • Tempo uso sorgente luminosa • Ore utilizzo luce in Modalità normale, Modalità ECO e Modalità dinamica. • Ore luce equivalenti. <p>Per informazioni su come calcolare le ore, vedere Visualizzazione delle ore di utilizzo della luce a pagina 53.</p>
<p>Impostazioni di funzionamento</p>	<ul style="list-style-type: none"> • Messaggio promemoria Consente di attivare o disattivare i promemoria. • Indicat LED È possibile disattivare gli indicatori di avviso LED. Evita che la luce disturbi durante la visione di immagini in ambienti bui. • Impostazioni accensione/spegnimento: <ul style="list-style-type: none"> • Accensione diretta: consente di accendere automaticamente il proiettore una volta collegato il cavo di alimentazione. • Auto spegnimento: consente di spegnere automaticamente il proiettore se non si rileva alcun segnale di ingresso dopo un intervallo di tempo prestabilito per evitare il consumo della potenza della sorgente luminosa. • Streaming media HDMI BenQ (QS02) Consente di attivare o disattivare le funzioni relative al dongle Android TV (QS02), incluso: <ul style="list-style-type: none"> • il promemoria per il collegamento del dongle Android TV. • il meccanismo di handshak tra il dongle Android TV e il proiettore dopo l'accensione.

Impostaz. protezione	<p>• Blocco tasti pannello:</p> <p>Con i tasti di comando del proiettore bloccati, è possibile evitare che le impostazioni vengano cambiate accidentalmente (ad esempio da parte dei bambini). Quando Blocco tasti pannello è su on, nessun tasto del proiettore funziona ad eccezione di  ACCENSIONE.</p> <p>Per sbloccare i tasti, tenere premuto ► (tasto destro) sul pannello di controllo o sul telecomando per 3 secondi.</p>
	<p></p> <p>Se si spegne il proiettore senza disabilitare la funzione di blocco dei tasti, il proiettore permane nello stato bloccato alla successiva accensione.</p> <p>• Modifica password/Blocco accensione</p> <p>Vedere Uso della funzione di protezione mediante password a pagina 28.</p>
Aggiornamento firmware	<p>Per aggiornare il firmware,</p> <ol style="list-style-type: none"> 1. Collegare il computer al proiettore con un cavo USB Tipo A. 2. Scaricare l'applicazione "SettingXchange" per PC dal sito Web BenQ ed eseguire il programma. 3. Seguire le istruzioni su schermo per completare la procedura.
Predefiniti di fabbrica	<p>Consente di ripristinare tutte le impostazioni sui valori predefiniti.</p> <p></p> <p>Vengono mantenute tutte le seguenti impostazioni: Posizione proiettore, Trapezio 2D, Modalità altitudine elevata, Interruttore 12V, Baud rate, Informazioni sorgente luminosa, Streaming media HDMI BenQ (QS02), Impostaz. protezione.</p>
Ripristina sistema	<p>Consente di ripristinare tutte le impostazioni del menu principale Sistema ai valori predefiniti di fabbrica.</p> <p></p> <p>Vengono mantenute tutte le seguenti impostazioni: Informazioni sorgente luminosa, Streaming media HDMI BenQ (QS02), Impostaz. protezione.</p>

6. Menu principale: **Informazioni**

Struttura

Menu	Opzioni
Risoluzione rilevata	
Sorgente	
Modalità immagine	
Mod. sorgente luminosa	
Mod audio	
Formato 3D	
Sistema di colore	
Intervallo dinamico	
Tempo uso sorgente luminosa	
Versione firmware	
Codice servizio	

Descrizioni delle funzioni

Menu	Descrizioni
Risoluzione rilevata	Consente di visualizzare la risoluzione nativa del segnale di ingresso.
Sorgente	Consente di visualizzare l'origine del segnale corrente.
Modalità immagine	Consente di visualizzare la modalità selezionata nel menu Gioco e imm.
Mod. sorgente luminosa	Consente di visualizzare la modalità sorgente di illuminazione usata.
Mod audio	Consente di visualizzare la modalità audio selezionata. Consente di visualizzare la modalità 3D corrente.
Formato 3D	 Formato 3D è disponibile solo quando il 3D è attivo.
Sistema di colore	Consente di visualizzare il formato di ingresso del sistema.
Intervallo dinamico	Consente di mostrare l'intervallo dinamico dell'immagine, ad esempio SDR, HDR10, ecc.
Tempo uso sorgente luminosa	Consente di visualizzare il numero di ore in cui la luce è stata utilizzata.
Versione firmware	Consente di visualizzare la versione firmware del proiettore.
Codice servizio	Consente di visualizzare il numero seriale del proiettore.

Manutenzione

Manutenzione del proiettore

Pulizia dell'obiettivo

Pulire l'obiettivo ogni volta che vi si deposita dello sporco o della polvere. Assicurarsi che il proiettore sia spento e raffreddato completamente prima di pulire l'obiettivo.

- Rimuovere la polvere utilizzando una bomboletta di aria compressa.
- Per rimuovere lo sporco o eventuali macchie, utilizzare un panno specifico per la pulizia delle lenti o inumidire un panno morbido con un detergente per lenti e pulire delicatamente la superficie dell'obiettivo.
- Non usare mai panni abrasivi, solventi alcalini/acidi, polvere abrasiva o solventi spray, come ad esempio alcool, benzina, diluente o insetticida. L'uso di questi materiali o il contatto prolungato con materiale gommoso o vinilico può causare danni alla superficie del proiettore e alla scocca.

È normale che sia presente della polvere sulla superficie dell'obiettivo. Se è necessario pulire l'obiettivo, non rimuovere al componente del proiettore.

In caso di funzionamento non normale del proiettore contattare il rivenditore o il centro servizi locale.

Pulizia della parte esterna del proiettore

Prima di pulire la parte esterna, spegnere il proiettore utilizzando la procedura di spegnimento appropriata descritta in [Spegnimento del proiettore a pagina 32](#), quindi scollegare il cavo di alimentazione.

- Per rimuovere lo sporco o la polvere, utilizzare un panno morbido che non lascia residui.
- Per rimuovere lo sporco più resistente o eventuali macchie, inumidire un panno morbido con acqua e del detergente a pH neutro. e passarlo sulle parti esterne.



Non utilizzare mai cera, alcol, benzene, diluenti o altri detergenti chimici. poiché potrebbero danneggiare il proiettore.

Conservazione del proiettore

Se si prevede di non utilizzare il proiettore per un periodo di tempo prolungato, conservarlo secondo le istruzioni riportate di seguito:

- Assicurarsi che la temperatura e l'umidità del luogo di conservazione rientrino nei limiti indicati per il proiettore. Per informazioni su tali limiti, vedere [Specifiche tecniche a pagina 56](#) o contattare il rivenditore.
- Ritrarre i piedini di regolazione.
- Rimuovere la batteria dal telecomando.
- Riporre il proiettore nella confezione originale o in una confezione analoga.

Trasporto del proiettore

Si raccomanda di spedire il proiettore riponendolo nella confezione originale o in una analoga.

Informazioni sulla sorgente di illuminazione

Visualizzazione delle ore di utilizzo della luce

Quando il proiettore è in funzione, il tempo di utilizzo della sorgente di illuminazione espresso in ore viene calcolato automaticamente dal timer incorporato. Per calcolare le ore luce equivalenti, seguire il metodo riportato di seguito:

1. Vita utile luce = (x+y+z) ore, se
Tempo utilizzo in modalità **Normale** = x ore
Tempo utilizzo in modalità **Eco** = y ore
Tempo utilizzo in **Dynamic** = z ore
2. Ore luce equivalenti = α ore

$$\alpha = \frac{A'}{X} \times x + \frac{A'}{Y} \times y + \frac{A'}{Z} \times z, \text{ se}$$

X= specifiche durata sorgente illuminazione in modalità **Normale**

Y= specifiche durata sorgente illuminazione in modalità **Eco**

Z= specifiche durata sorgente illuminazione in modalità **Dynamic**

A' è la specifica della durata della luce più lunga tra X, Y, Z.



Per il tempo di utilizzo di ciascuna modalità sorgente di illuminazione nel menu OSD:

- Il tempo di utilizzo è sommato e arrotondato per difetto a un numero intero in **ore**.
- Quando il tempo di utilizzo è inferiore a 1 ora, viene mostrato 0 ore.



Quando sono calcolate manualmente le **Ore luce equivalenti**, si potrebbe verificare una variazione dal valore mostrato nel menu OSD poiché il sistema proiettore calcola il tempo di utilizzo di ciascuna sorgente di illuminazione in "Minuti" e lo arrotonda per difetto a un numero intero in ore come mostrato nell'OSD.

Per ottenere le informazioni sulle ore di utilizzo della sorgente illuminazione:

Andare al **menu Avanzate - Sistema > Informazioni sorgente luminosa** e premere **OK**. Viene visualizzata la pagina **Informazioni sorgente luminosa**.

È anche possibile visualizzare queste impostazioni nel menu **Informazioni**.

Prolungare la vita della sorgente di illuminazione

- Impostazione della **Mod. sorgente luminosa**

Andare al **menu Avanzate - Gioco e imm > Impostazioni colore avanzate > Mod. sorgente luminosa** e premere **◀/▶** per selezionare una potenza per la sorgente luminosa adeguata tra le modalità disponibili.

L'impostazione del proiettore in modalità **Eco**, o **Dynamic** prolunga la durata della luce.

Mod. sorgente luminosa	Descrizioni
Normale	Consente di usare la luminosità massima della sorgente luminosa
Eco	Consente di ridurre la luminosità per estendere la durata della sorgente luminosa e ridurre il rumore della ventola
Dynamic	Consente di regolare automaticamente la potenza della sorgente luminosa in relazione al livello di luminosità dei contenuti e ottimizzare la qualità di visualizzazione.

• Impostazione della **Auto spegnimento**

Questa funzione consente di spegnere automaticamente il proiettore se non si rileva alcun segnale di input dopo un intervallo di tempo prestabilito per evitare il consumo della sorgente di illuminazione.

Per impostare **Auto spegnimento**, andare nel menu **Avanzate - Sistema > Impostazioni di funzionamento > Impostazioni accensione/spegnimento > Auto spegnimento** e premere **◀/▶** per impostare un periodo di tempo.



La sorgente di illuminazione (LED) ha una vita di circa 20.000-30.000 ore e non deve essere sostituita durante la vita del proiettore. Quando necessario, la sostituzione del LED non può essere eseguita dall'utente. Contattare un centro assistenza per ricevere aiuto.

Indicatori

Indicatore			Stato e descrizione
POWER	TEMP	LIGHT	
Eventi relativi all'alimentazione			
			Modalità standby
			Accensione
			Funzionamento normale
			Spegnimento con raffreddamento normale
			Download
			Vita sorgente luminosa esaurita
			Burn-in ATTIVO
			Burn-in DISATTIVO
Eventi sorgente luminosa			
			Errore funzionamento normale della sorgente luminosa
Eventi relativi alla temperatura			
			Errore ventola 1 (la velocità effettiva della ventola è al di sopra della velocità desiderata)
			Errore ventola 2 (la velocità effettiva della ventola è al di sopra della velocità desiderata)
			Errore ventola 3 (la velocità effettiva della ventola è al di sopra della velocità desiderata)
			Errore ventola 4 (la velocità effettiva della ventola è al di sopra della velocità desiderata)
			Errore temperatura 1 (temperatura oltre il limite)



: Off

: arancione acceso

: verde acceso

: rosso acceso

: arancione lampeggiante

: verde lampeggiante

: rosso lampeggiante

Risoluzione dei problemi

Il proiettore non si accende.

Causa	Rimedio
Il proiettore non riceve alimentazione dall'apposito cavo.	Inserire il cavo di alimentazione nel jack alimentazione CA sul proiettore e nella presa di alimentazione. Se la presa di alimentazione è dotata di un interruttore, verificare che questo si trovi nella posizione di accensione.
Si è tentato di accendere il proiettore durante il processo di raffreddamento.	Attendere il completamento del processo di raffreddamento.

Nessuna immagine

Causa	Rimedio
La sorgente video non è accesa o non è collegata correttamente.	Accendere la sorgente video e verificare che il cavo di segnale sia collegato correttamente.
Il proiettore non è collegato correttamente al dispositivo del segnale di ingresso.	Controllare il collegamento.
Il segnale di ingresso non è stato selezionato correttamente.	Selezionare il segnale di ingresso corretto usando il tasto  (SORGENTE).

L'immagine è sfocata

Causa	Rimedio
La messa a fuoco dell'obiettivo di proiezione non è corretta.	Regolare la messa a fuoco dell'obiettivo mediante l'anello di messa a fuoco.
Il proiettore e lo schermo non sono allineati correttamente.	Regolare l'angolo di proiezione, la direzione e l'altezza del proiettore se necessario.

Il telecomando non funziona.

Causa	Rimedio
Le batterie sono esaurite.	Sostituirle con batterie nuove.
Un ostacolo è frapposto tra il telecomando e il proiettore.	Rimuovere l'ostacolo.
La distanza dal proiettore è eccessiva.	Non posizionarsi a più di 8 metri (26 piedi) dal proiettore.

La password non è corretta.

Causa	Rimedio
La password è stata dimenticata.	Vedere Procedura di richiamo della password a pagina 29 .

Specifiche tecniche

Specifiche del proiettore



Tutte le specifiche sono soggette a modifiche senza preavviso.

Parte ottica

Risoluzione

3840 x 2160

Sistema di visualizzazione

1-CHIP DMD

Obiettivo

F = da 1,8 a 2,25, f = da 17,02 a 22,21 mm

Intervallo messa a fuoco nitida

1,52–5,09 m @ ampio,

1,99 – 6,64 m @ Tele

Sorgente luminosa

4LED

Parte elettrica

Alimentazione

CA 100–240V, 4,1 A, 50–60 Hz (Automatico)

Consumo energetico

360 W (massimo); < 0,5 W (standby)

Parte meccanica

Peso

6,8 Kg \pm 100 g (14,99 \pm 0,22 lbs)

Terminali di uscita

Altoparlante

2 da 5 watt

Uscita segnale audio

1 jack audio per PC

1 SPDIF

1 HDMI-2 eARC

Controllo

1 12V CC (alimentatore da 0,5 A)

Controllo seriale RS-232

1 da 9 pin

2 ricevitori infrarossi

USB

(Esterna) 2.0 Tipo A x 1 (Aggiornamento firmware, Lettore multimediale)

(Interna) Cavo USB Micro B per Streaming media HDMI QS02 (alimentazione, 5V /1,5 A)

Terminali di ingresso

Digitale

(Esterna) HDMI-1/HDMI-2 (2.0b, HDCP 2.2) x 2

(Interna) HDMI-3 (2.0b, HDCP 2.2) x 1 (Per Streaming media HDMI QS02)

Requisiti ambientali

Temperatura operativa

0°C–40°C sul livello del mare

Temperatura operativa (con QS02)

0°C–35°C sul livello del mare

Temperatura di conservazione

-20°C–60°C sul livello del mare

Umidità relativa operativa/stoccaggio

10%–90% (senza condensa)

Altitudine operativa

0–1499 m a 0°C–35°C

1500–3000 m a 0°C–30°C (con

Modalità altitudine elevata)

Altitudine stoccaggio

30°C a 0–12.200 m sul livello del mare

Riparazione

Visitare il sito web di seguito e scegliere il paese per trovare le informazioni di contatto per l'assistenza.

<http://www.benq.com/welcome>

Trasporto

Confezione originale o equivalente consigliata.

Dimensioni

272 mm (L) x 213 mm (A) x 259,4 mm (P)



Tabella dei tempi

Intervallo di tempo supportato per ingresso HDMI (HDCP)

• Intervalli di tempo PC

Risoluzione	Modalità	Frequenza aggiornamento (Hz)	Frequenza O (KHz)	Orologio (MHz)	Formato 3D supportato		
					Seq. fotogrammi	In alto-In basso	Affiancato
640 x 480	VGA_60	59,940	31,469	25,175	v	v	v
	VGA_72	72,809	37,861	31,500			
	VGA_75	75,000	37,500	31,500			
	VGA_85	85,008	43,269	36,000			
720 x 400	720 x 400_70	70,087	31,469	28,3221			
800 x 600	SVGA_60	60,317	37,879	40,000	v	v	v
	SVGA_72	72,188	48,077	50,000			
	SVGA_75	75,000	46,875	49,500			
	SVGA_85	85,061	53,674	56,250			
	SVGA_120 (Reduce Blanking)	119,854	77,425	83,000	v		
1024 x 768	XGA_60	60,004	48,363	65,000	v	v	v
	XGA_70	70,069	56,476	75,000			
	XGA_75	75,029	60,023	78,750			
	XGA_85	84,997	68,667	94,500			
	XGA_120 (Reduce Blanking)	119,989	97,551	115,500	v		
1152 x 864	1152 x 864_75	75,00	67,500	108,000			
1024 x 576	BenQ Notebook Timing	60,00	35,820	46,996			
1024 x 600	BenQ Notebook Timing	64,995	41,467	51,419			
1280 x 720	1280 x 720_60	60	45,000	74,250	v	v	v
1280 x 768	1280 x 768_60	59,870	47,776	79,5	v	v	v
1280 x 800	WXGA_60	59,810	49,702	83,500	v	v	v
	WXGA_75	74,934	62,795	106,500			
	WXGA_85	84,880	71,554	122,500			
	WXGA_120 (Reduce Blanking)	119,909	101,563	146,25	v		
1280 x 1024	SXGA_60	60,020	63,981	108,000		v	v
	SXGA_75	75,025	79,976	135,000			
	SXGA_85	85,024	91,146	157,500			
1280 x 960	1280 x 960_60	60,000	60,000	108		v	v
	1280 x 960_85	85,002	85,938	148,500			
1360 x 768	1360 x 768_60	60,015	47,712	85,500		v	v
1440 x 900	WXGA+_60	59,887	55,935	106,500		v	v
1400 x 1050	SXGA+_60	59,978	65,317	121,750		v	v
1600 x 1200	UXGA	60,000	75,000	162,000			
1680 x 1050	1680 x 1050_60	59,954	65,290	146,250		v	v
640 x 480 a 67 Hz	MAC13	66,667	35,000	30,240			
832 x 624 a 75 Hz	MAC16	74,546	49,722	57,280			
1024 x 768 a 75 Hz	MAC19	75,020	60,241	80,000			
1152 x 870 a 75 Hz	MAC21	75,06	68,68	100,00			
1920 x 1080 a 60 Hz	1920 x 1080_60 (CEA-861)	60	67,5	148,5	v	v	v

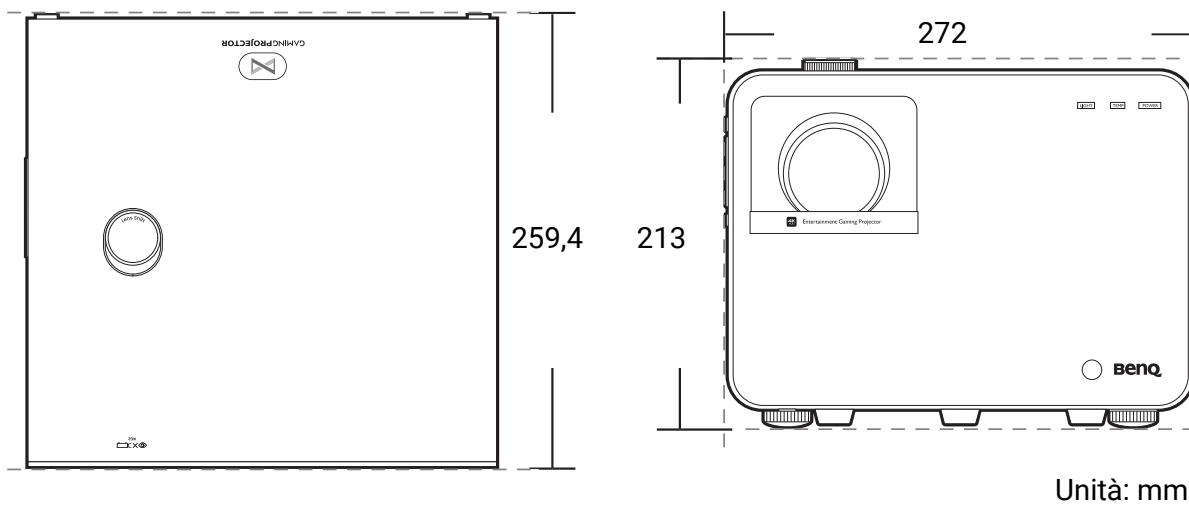
1920 x 1200 a 60 Hz	1920 x 1200_60 (Reduce Blanking)	59,95	74,038	154	v		
1920 x 1080 a 120 Hz	1920 x 1080_120	120,000	135,000	297	v		
1920 x 1080 a 240 Hz	1920 x 1080_240	239,76	291,309	582,617			
1920 x 1200 a 120 Hz	1920 x 1200_120 (Reduce Blanking)	119,909	152,404	317,00	v		
2560 x 1440	2560 x 1440_60	59,961	89,251	312,25			
2560 x 1440	2560 x 1440_120 (Reduce Blanking)	119,998	182,996	497,75			
3840 x 2160	3840 x 2160_30 (per il modello 4K2K)	30	67,5	297			
3840 x 2160	3840 x 2160_60 (per il modello 4K2K)	60	135	594			



Le impostazioni temporali mostrate in precedenza potrebbero non essere supportate a causa del file EDID e le limitazioni della scheda grafica VGA. È possibile che alcuni intervalli di tempo non possano essere scelti.

• Intervalli di tempo video

Intervallo	Risoluzione	Frequenza orizzontale (KHz)	Frequenza verticale (Hz)	Frequenza Dot Clock (MHz)	Formato 3D supportato			
					Seq. fotogrammi	Frame Packing	In alto-In basso	Affiancato
480i	720 (1440) x 480	15,73	59,94	27				
480p	720 x 480	31,47	59,94	27	v			
576i	720 (1440) x 576	15,63	50	27				
576p	720 x 576	31,25	50	27				
720/50p	1280 x 720	37,5	50	74,25		v	v	v
720/60p	1280 x 720	45,00	60	74,25	v	v	v	v
1080/24P	1920 x 1080	27	24	74,25		v	v	v
1080/25P	1920 x 1080	28,13	25	74,25				
1080/30P	1920 x 1080	33,75	30	74,25				
1080/50i	1920 x 1080	28,13	50	74,25				v
1080/60i	1920 x 1080	33,75	60	74,25				v
1080/50P	1920 x 1080	56,25	50	148,5			v	v
1080/60P	1920 x 1080	67,5	60	148,5	v		v	v
1080/120P	1920 x 1080	135	120	297	v			
1080/240P	1920 x 1080	135	240	594				
2160/24P	3840 x 2160	54	24	297				
2160/25P	3840 x 2160	56,25	25	297				
2160/30P	3840 x 2160	67,5	30	297				
2160/50P	3840 x 2160	112,5	50	594				
2160/60P	3840 x 2160	135	60	594				

Comando RS232

Assegnazione pin RS232

N.	Seriale
1	NC
2	RX
3	TX
4	NC
5	GND

N.	Seriale
6	NC
7	RTSZ
8	CTSZ
9	NC

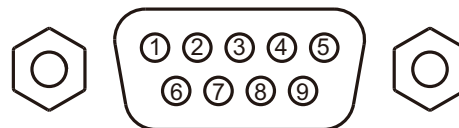

Funzione	Tipo	Operazione	ASCII
Alimentazione	Scrittura	Accensione	<CR>*pow=on#<CR>
	Scrittura	Spegni	<CR>*pow=off#<CR>
	Lettura	Stato alimentazione	<CR>*pow=?#<CR>
Selezione sorgente	Scrittura	HDMI (MHL)	<CR>*sour=hdmi#<CR>
	Scrittura	HDMI 2 (MHL2)	<CR>*sour=hdmi2#<CR>
	Scrittura	HDMI 3 (Android TV)	<CR>*sour=hdmi3#<CR>
	Scrittura	Lettore USB (Lettore multimediale)	<CR>*sour=usbreader#<CR>
	Lettura	Sorgente corrente	<CR>*sour=?#<CR>
Controllo audio	Scrittura	Mute attivo	<CR>*mute=on#<CR>
	Scrittura	Mute disattivo	<CR>*mute=off#<CR>
	Lettura	Stato mute	<CR>*mute=?#<CR>
	Scrittura	Volume+	<CR>*vol=+#<CR>
	Scrittura	Volume-	<CR>*vol=-#<CR>
	Scrittura	Livello volume per il cliente	<CR>*vol=value#<CR>
	Lettura	Stato volume	<CR>*vol=?#<CR>
Modalità immagine	Scrittura	Luminoso	<CR>*appmod=bright#<CR>
	Scrittura	Cinema	<CR>*appmod=cine#<CR>
	Scrittura	Utente1	<CR>*appmod=user1#<CR>
	Scrittura	3D	<CR>*appmod=threed#<CR>
	Scrittura	HDR10	<CR>*appmod=hdr#<CR>
	Scrittura	RPG	<CR>*appmod=rpg#<CR>
	Scrittura	[HDR-RPG]	<CR>*appmod=hdrpgr#<CR>
	Scrittura	[HDR-RPG (WCG)]	<CR>*appmod=hdrpgrwgcg#<CR>
	Scrittura	FPS	<CR>*appmod=fps#<CR>
	Scrittura	[HDR-FPS]	<CR>*appmod=hdrfps#<CR>
	Scrittura	SPG	<CR>*appmod=spg#<CR>
	Scrittura	[HDR-SPG]	<CR>*appmod=hdrspg#<CR>
	Scrittura	RCG	<CR>*appmod=rcg#<CR>
	Scrittura	[HDR-RCG]	<CR>*appmod=hdrrcg#<CR>
	Scrittura	[HDR10 (WCG)]	<CR>*appmod=hdrwgcg#<CR>
	Scrittura	[HDR-User]	<CR>*appmod=hdruser1#<CR>
	Lettura	Modalità immagine	<CR>*appmod=?#<CR>

Impostazioni immagine	Scrittura	Contrasto +	<CR>*con=+#<CR>
	Scrittura	Contrasto -	<CR>*con=-#<CR>
	Scrittura	Imposta valore contrasto	<CR>*con=value#<CR>
	Letture	Valore contrasto	<CR>*con=?#<CR>
	Scrittura	Luminosità +	<CR>*bri=+#<CR>
	Scrittura	Luminosità -	<CR>*bri=-#<CR>
	Scrittura	Imposta valore luminosità	<CR>*bri=value#<CR>
	Letture	Valore luminosità	<CR>*bri=?#<CR>
	Scrittura	Nitidezza +	<CR>*sharp=+#<CR>
	Scrittura	Nitidezza -	<CR>*sharp=-#<CR>
	Scrittura	Imposta valore nitidezza	<CR>*sharp=value#<CR>
	Letture	Valore nitidezza	<CR>*sharp=?#<CR>
	Scrittura	Temperatura colore - Caldo	<CR>*ct=warm#<CR>
	Scrittura	Colore temperatura - Normale	<CR>*ct=normal#<CR>
	Scrittura	Temperatura colore - Freddo	<CR>*ct=cool#<CR>
	Scrittura	Temperatura colore - Lampada originale	<CR>*ct=native#<CR>
	Letture	Stato temperatura colore	<CR>*ct=?#<CR>
	Scrittura	Proporzioni 4:3	<CR>*asp=4:3#<CR>
	Scrittura	Proporzioni 16:9	<CR>*asp=16:9#<CR>
	Scrittura	Proporzioni automatiche	<CR>*asp=AUTO#<CR>
	Letture	Stato proporzioni	<CR>*asp=?#<CR>
	Scrittura	Correzione trapezio verticale +	<CR>*vkeystone=+#<CR>
	Scrittura	Correzione trapezio verticale -	<CR>*vkeystone=-#<CR>
	Letture	Valore correzione trapezio verticale	<CR>*vkeystone=?#<CR>
	Scrittura	Set valori correzione trapezio verticale	<CR>*vkeystone=value#<CR>
	Scrittura	Correzione trapezio orizzontale +	<CR>*hkeystone=+#<CR>
	Scrittura	Correzione trapezio orizzontale -	<CR>*hkeystone=-#<CR>
	Letture	Valore correzione trapezio orizzontale	<CR>*hkeystone=?#<CR>
	Scrittura	Set valori correzione trapezio orizzontale	<CR>*hkeystone=value#<CR>
	Scrittura	Zoom avanti digitale	<CR>*zoomI#<CR>
	Scrittura	Zoom indietro digitale	<CR>*zoomO#<CR>
Scrittura	Ripristina impostazioni immagine corrente	<CR>*rstcurpicsetting#<CR>	
Scrittura	Ripristina tutte le impostazioni immagine	<CR>*rstallpicsetting#<CR>	
Impostazioni di funzionamento	Scrittura	Posizione proiettore - Anteriore tavolo	<CR>*pp=FT#<CR>
	Scrittura	Posizione proiettore - Posteriore tavolo	<CR>*pp=RE#<CR>
	Scrittura	Posizione proiettore - Posteriore soffitto	<CR>*pp=RC#<CR>
	Scrittura	Posizione proiettore - Anteriore soffitto	<CR>*pp=FC#<CR>
	Letture	Stato posizione proiettore	<CR>*pp=?#<CR>
	Scrittura	Ricerca automatica veloce attiva	<CR>*QAS=on#<CR>
	Scrittura	Ricerca automatica veloce disattiva	<CR>*QAS=off#<CR>
	Letture	Stato ricerca automatica veloce	<CR>*QAS=?#<CR>
	Scrittura	Posizione menu - Al centro	<CR>*menuposition=center#<CR>
	Scrittura	Posizione menu - In alto a sinistra	<CR>*menuposition=tl#<CR>
	Scrittura	Posizione menu - In alto a destra	<CR>*menuposition=tr#<CR>
	Scrittura	Posizione menu - In basso a destra	<CR>*menuposition=br#<CR>
	Scrittura	Posizione menu - In basso a sinistra	<CR>*menuposition=bl#<CR>
	Letture	Stato posizione menu	<CR>*menuposition=?#<CR>
	Scrittura	Accensione diretta - Attivo	<CR>*directpower=on#<CR>
	Scrittura	Accensione diretta - Disattivo	<CR>*directpower=off#<CR>
	Letture	Stato Accensione diretta	<CR>*directpower=?#<CR>

Baud rate	Scrittura	9600	<CR>*baud=9600#<CR>
	Scrittura	14400	<CR>*baud=14400#<CR>
	Scrittura	19200	<CR>*baud=19200#<CR>
	Scrittura	38400	<CR>*baud=38400#<CR>
	Scrittura	57600	<CR>*baud=57600#<CR>
	Scrittura	115200	<CR>*baud=115200#<CR>
	Letture	Baud Rate corrente	<CR>*baud=?#<CR>
Controllo lampada	Letture	Lampada	<CR>*ltim=?#<CR>
	Scrittura	Modalità normale	<CR>*lampm=lnor#<CR>
	Scrittura	Modalità ECO	<CR>*lampm=eco#<CR>
	Scrittura	Modalità SmartEco	<CR>*lampm=seco#<CR>
	Letture	Stato modalità lampada	<CR>*lampm=?#<CR>
	Letture	Nome modello	<CR>*modelName=?#<CR>
Varie	Letture	Versione firmware sistema	<CR>*sysfwversion=?#<CR>
	Letture	Versione firmware scaler	<CR>*scalerfwversion=?#<CR>
	Letture	Versione firmware MCU	<CR>*mcfwversion=?#<CR>
	Scrittura	Inattività attiva	<CR>*blank=on#<CR>
	Scrittura	Inattività disattiva	<CR>*blank=off#<CR>
	Letture	Stato inattività	<CR>*blank=?#<CR>
	Scrittura	Menu attivo	<CR>*menu=on#<CR>
	Scrittura	Menu disattivo	<CR>*menu=off#<CR>
	Letture	Stato Menu	<CR>*menu=?#<CR>
	Scrittura	Su	<CR>*up#<CR>
	Scrittura	Giù	<CR>*down#<CR>
	Scrittura	Destra	<CR>*right#<CR>
	Scrittura	Sinistra	<CR>*left#<CR>
	Scrittura	Invio	<CR>*enter#<CR>
	Scrittura	Indietro	<CR>*back#<CR>
	Scrittura	Menu sorgente attivo	<CR>*sourmenu=on#<CR>
	Scrittura	Menu sorgente disattivo	<CR>*sourmenu=off#<CR>
	Letture	Stato menu sorgente	<CR>*sourmenu=?#<CR>
	Scrittura	Sincronizzazione 3D disattiva	<CR>*3d=off#<CR>
	Scrittura	Auto 3D	<CR>*3d=auto#<CR>
	Scrittura	Sincronizzazione 3D in alto in basso	<CR>*3d=tb#<CR>
	Scrittura	Sequenza fotogrammi sincronizzazione 3D	<CR>*3d=fs#<CR>
	Scrittura	Frame packing 3D	<CR>*3d=fp#<CR>
	Scrittura	3D affiancato	<CR>*3d=sbs#<CR>
	Scrittura	Invertitore 3D disattivato	<CR>*3d=da#<CR>
	Scrittura	Invertitore 3D	<CR>*3d=iv#<CR>
	Letture	Stato Sincronizzazione 3D	<CR>*3d=?#<CR>
	Letture	Numero di serie	<CR>*serialnumber=?#<CR>
	Scrittura	Modalità altitudine elevata attiva	<CR>*Highaltitude=on#<CR>
	Scrittura	Modalità altitudine elevata disattiva	<CR>*Highaltitude=off#<CR>
	Letture	Stato modalità altitudine elevata	<CR>*Highaltitude=?#<CR>

Calibrazione colore (solo per servizio)	Scrittura	Imposta valore gamma BenQ	<CR>*gamma=value#<CR>
	Lettura	Stato valore gamma	<CR>*gamma=?#<CR>
	Scrittura	Imposta valore luminosità HDR	<CR>*hdrbri=value#<CR>
	Lettura	Ottieni valore luminosità HDR	<CR>*hdrbri=?#<CR>
	Scrittura	Guadagno rosso +	<CR>*RGain=+#<CR>
	Scrittura	Guadagno rosso -	<CR>*RGain=-#<CR>
	Scrittura	Imposta valore guadagno rosso	<CR>*RGain=value#<CR>
	Lettura	Ottieni valore guadagno rosso	<CR>*RGain=?#<CR>
	Scrittura	Guadagno verde +	<CR>*GGain=+#<CR>
	Scrittura	Guadagno verde -	<CR>*GGain=-#<CR>
	Scrittura	Imposta valore guadagno verde	<CR>*GGain=value#<CR>
	Lettura	Ottieni valore guadagno verde	<CR>*GGain=?#<CR>
	Scrittura	Guadagno blu +	<CR>*BGain=+#<CR>
	Scrittura	Guadagno blu -	<CR>*BGain=-#<CR>
	Scrittura	Imposta valore guadagno blu	<CR>*BGain=value#<CR>
	Lettura	Ottieni valore guadagno blu	<CR>*BGain=?#<CR>
	Scrittura	Offset rosso +	<CR>*ROffset=+#<CR>
	Scrittura	Offset rosso -	<CR>*ROffset=-#<CR>
	Scrittura	Imposta valore offset rosso	<CR>*ROffset=value#<CR>
	Lettura	Ottieni valore offset rosso	<CR>*ROffset=?#<CR>
	Scrittura	Offset verde +	<CR>*GOffset=+#<CR>
	Scrittura	Offset verde -	<CR>*GOffset=-#<CR>
	Scrittura	Imposta valore offset verde	<CR>*GOffset=value#<CR>
	Lettura	Ottieni valore offset verde	<CR>*GOffset=?#<CR>
	Scrittura	Offset blu +	<CR>*BOffset=+#<CR>
	Scrittura	Offset blu -	<CR>*BOffset=-#<CR>
	Scrittura	Imposta valore offset blu	<CR>*BOffset=value#<CR>
	Lettura	Ottieni valore offset blu	<CR>*BOffset=?#<CR>
	Scrittura	Colori primari	<CR>*primcr=value#<CR>
	Lettura	Stato colori primari	<CR>*primcr=?#<CR>
	Scrittura	Tonalità +	<CR>*hue=+#<CR>
	Scrittura	Tonalità -	<CR>*hue=-#<CR>
	Scrittura	Imposta valore tonalità	<CR>*hue=value#<CR>
	Lettura	Ottieni valore tonalità	<CR>*hue=?#<CR>
	Scrittura	Saturazione +	<CR>*saturation =+#<CR>
	Scrittura	Saturazione -	<CR>*saturation =-#<CR>
	Scrittura	Imposta valore saturazione	<CR>*saturation =value#<CR>
	Lettura	Ottieni valore saturazione	<CR>*saturation =?#<CR>
	Scrittura	Guadagno +	<CR>*gain=+#<CR>
	Scrittura	Guadagno -	<CR>*gain=-#<CR>
Scrittura	Imposta valore guadagno	<CR>*gain=value#<CR>	
Lettura	Ottieni valore guadagno	<CR>*gain=?#<CR>	
Scrittura	Guadagno bianco rosso +	<CR>*WRGain=+#<CR>	
Scrittura	Guadagno bianco rosso -	<CR>*WRGain=-#<CR>	
Scrittura	Imposta valore guadagno bianco rosso	<CR>*WRGain=value#<CR>	
Lettura	Ottieni valore guadagno bianco rosso	<CR>*WRGain=?#<CR>	
Scrittura	Guadagno bianco verde +	<CR>*WGGain=+#<CR>	
Scrittura	Guadagno bianco verde -	<CR>*WGGain=-#<CR>	
Scrittura	Imposta valore guadagno bianco verde	<CR>*WGGain=value#<CR>	
Lettura	Ottieni valore guadagno bianco verde	<CR>*WGGain=?#<CR>	

Calibrazione colore (solo per servizio) (Continua)	Scrittura	Guadagno bianco blu +	<CR>*WBGain=+#<CR>
	Scrittura	Guadagno bianco blu -	<CR>*WBGain=-#<CR>
	Scrittura	Imposta valore guadagno bianco blu	<CR>*WBGain=value#<CR>
	Lettura	Ottieni valore guadagno bianco blu	<CR>*WBGain=?#<CR>
Servizio (solo per servizio)	Scrittura	Modalità servizio attiva per report errori	<CR>*error=enable#<CR>
	Lettura	Report codice errore	<CR>*error=report#<CR>
	Lettura	Velocità VENTOLA 1	<CR>*fan1=?#<CR>
	Lettura	Velocità VENTOLA 2	<CR>*fan2=?#<CR>
	Lettura	Velocità VENTOLA 3	<CR>*fan3=?#<CR>
	Lettura	Velocità VENTOLA 4	<CR>*fan4=?#<CR>
	Lettura	Temperatura 1	<CR>*tmp1=?#<CR>
	Lettura	Indicatore LED	<CR>*led=?#<CR>