

# CALDO TRENDY ST

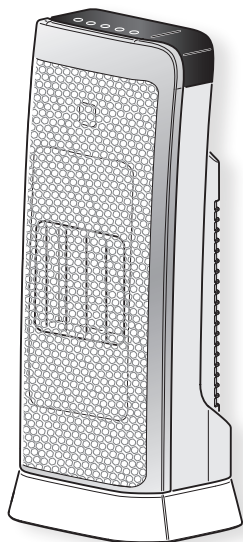

## **ISTRUZIONI PER INSTALLAZIONE, USO E MANUTENZIONE**

IL PRESENTE PRODOTTO È ADATTO SOLO A AMBIENTI CORRETTAMENTE ISOLATI O AD USO OCCASIONALE

IT

## **INSTRUCTIONS FOR INSTALLATION, USE AND MAINTENANCE**

THIS PRODUCT IS ONLY SUITABLE FOR WELL INSULATED SPACES OR OCCASIONAL USE

EN

## **INSTRUCTIONS POUR L'INSTALLATION, L'EMPLOI ET L'ENTRETIEN**

CE PRODUIT NE PEUT ÊTRE UTILISÉ QUE DANS DES LOCAUX BIEN ISOLÉS OU DE MANIÈRE OCCASIONELLE

FR

## **INSTALLATIONS, BEDIENUNGS AND WARTUNGSANWEISUNGEN**

DIESES PRODUKT IST NUR FÜR GUT ISOLIERTE RÄUME ODER FÜR DEN GELEGENTLICHEN GEBRAUCHT GEEIGNET

DE

## **INSTRUCCIONES PARA LA INSTALACIÓN, USO Y MANTENIMIENTO**

ESTE PRODUCTO ESTÁ INDICADO ÚNICAMENTE EN LUGARES ABRIGADOS O PARA UNA UTILIZACIÓN PUNTUAL

ES

## **INSTRUÇÕES PARA A INSTALAÇÃO, USO E MANUTENÇÃO**

O PRESENTE PRODUTO É ADEQUADO APENAS PARA AMBIENTES DEVIDAMENTE ISOLADOS OU PARA USO OCASIONAL

PT

## **GEbruiks-, installatie- en onderhoudsaanwijzingen**

DIT PRODUCT IS ALLEEN GESCHIKT VOOR CORRECT GEÏSOLEERDE OMGEVINGEN OF VOOR OCCASIONEEL GEBRUIK

NL

## **ΟΔΗΓΙΕΣ, ΕΓΚΑΤΑΣΤΑΣΗΣ ΧΡΗΣΗΣ ΚΑΙ ΣΥΝΤΗΡΗΣΗΣ**

ΤΟ ΠΑΡΟΝ ΠΡΟΪΟΝ ΕΙΝΑΙ ΚΑΤΑΛΛΗΛΟ ΜΟΝΟ ΓΙΑ ΠΕΡΙΒΑΛΛΟΝΤΑ ΣΩΣΤΑ ΜΟΝΩΜΕΝΑ Η ΠΕΡΙΣΤΑΣΙΑΚΗ ΧΡΗΣΗ

EL

## **INSTRUKCJA INSTALACJI, OBSŁUGI I KONSERWACJI**

NINIEJSZY PRODUKT NADAJE SIĘ WYŁĄCZNIE DO ŚRODOWISK O ODPOWIEDNIEJ IZOLACJI LUB DO SPORADYCZNEGO UŻYTKU

PL

## **INSTRUCIUNI DE INSTALARE, FOLOSIRE SI ÎNTREȚINERE**

PRODUSUL DE FAȚĂ ESTE POTRIVIT NUMĂI PENTRU MEDII IZOLATE CORESPUNZĂTOR SAU PENTRU FOLOSIRE OCAZIONALĂ

RO



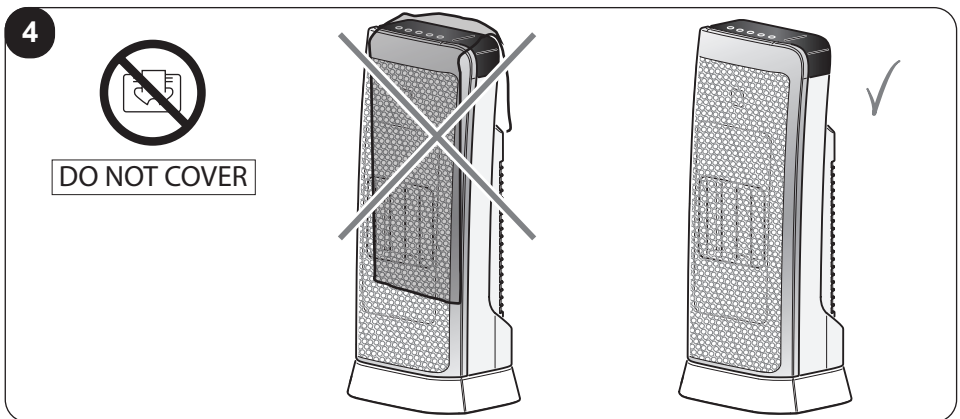
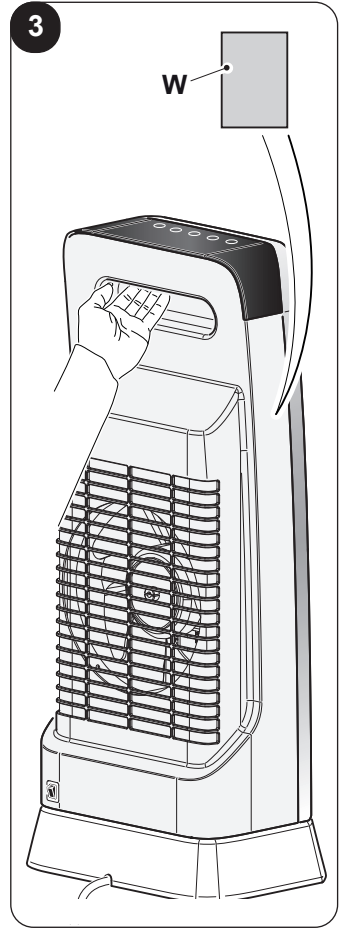
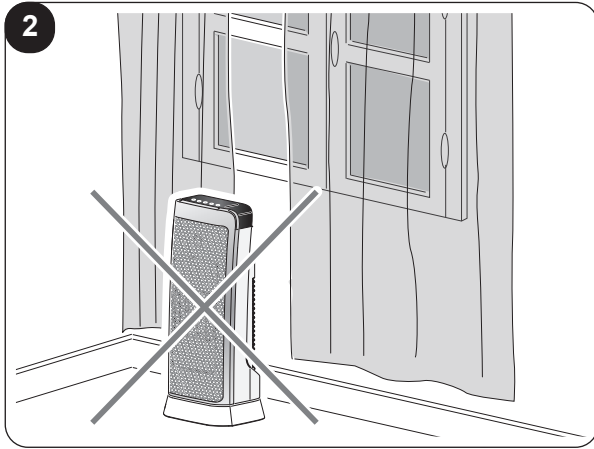
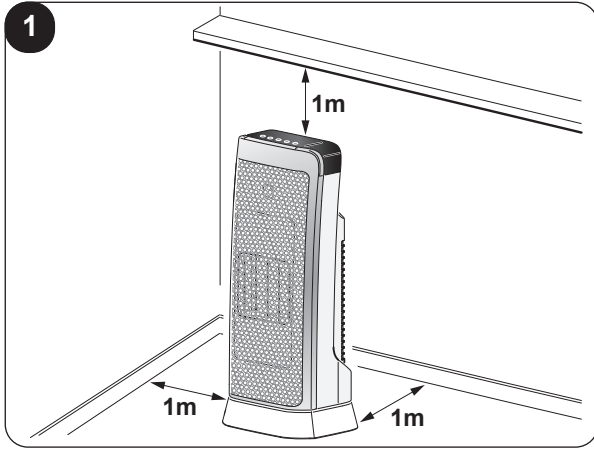

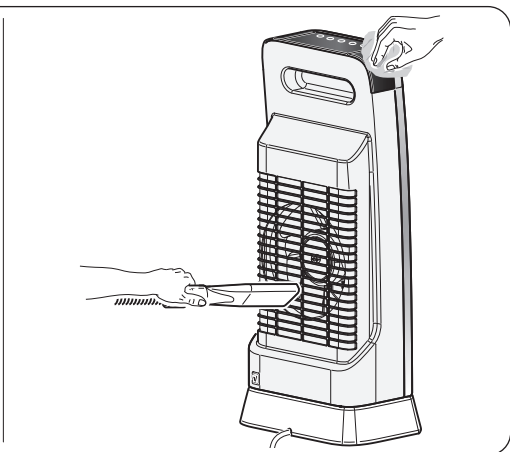
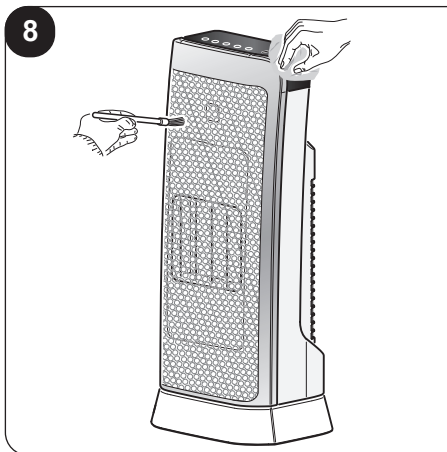
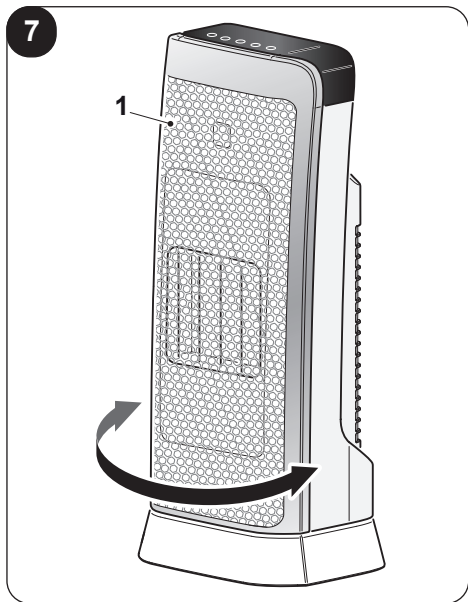
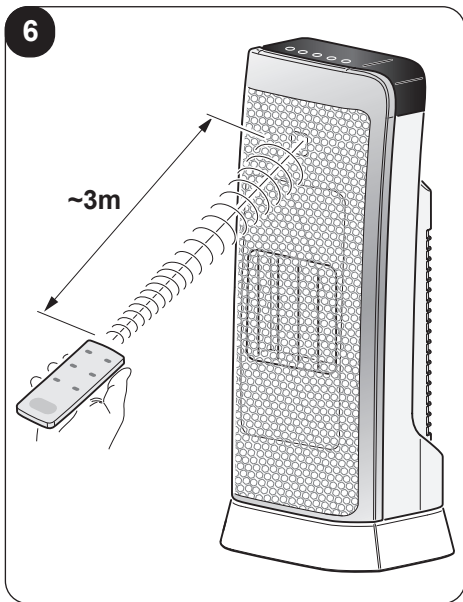
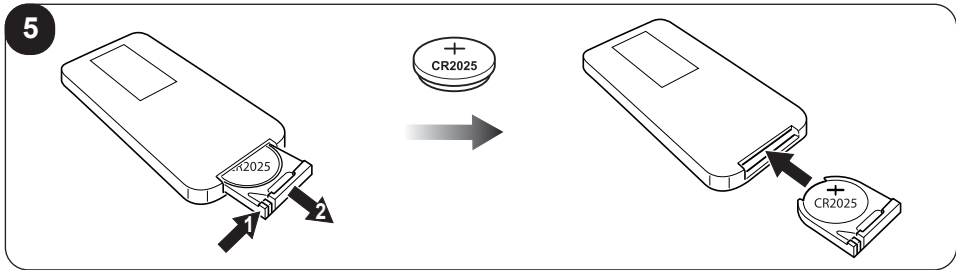



## ILLUSTRAZIONI

Le illustrazioni sono raggruppate nelle pagine iniziali del manuale



## INDICE GENERALE



<b>1 - INFORMAZIONI GENERALI</b> .....	<b>2</b>
<b>2 - SIMBOLOGIA</b> .....	<b>2</b>
2.1 - PITTOGRAMMI REDAZIONALI .....	3
<b>3 - AVVERTENZE GENERALI</b> .....	<b>4</b>
<b>4 - USO PREVISTO</b> .....	<b>8</b>
4.1 - USO NON PREVISTO E POTENZIALMENTE PERICOLOSO .....	8
<b>5 - DESCRIZIONE APPARECCHIO</b> .....	<b>9</b>
5.1 - IDENTIFICAZIONE DELLE PARTI PRINCIPALI E COMPONENTI FORNITI A CORREDO .....	9
<b>6 - INSTALLAZIONE APPARECCHIO</b> .....	<b>10</b>
6.1 - COLLEGAMENTO ELETTRICO.....	10
<b>7 - DESCRIZIONE TELECOMANDO</b> .....	<b>11</b>
7.1 - USO DEL TELECOMANDO .....	11
7.2 - SOSTITUZIONE DELLA BATTERIA.....	11
7.3 - POSIZIONE DEL TELECOMANDO .....	12
<b>8 - TASTI COMANDO E DISPLAY</b> .....	<b>13</b>
8.1 - DISPLAY.....	13
8.2 - TASTI FUNZIONI TELECOMANDO .....	13
<b>9 - FUNZIONAMENTO</b> .....	<b>14</b>
9.1 - ACCENSIONE .....	14
9.2 - MODALITÀ "HIGH" .....	14
9.3 - MODALITÀ "LOW".....	14
9.4 - MODALITÀ "ECO".....	15
9.5 - MODALITÀ "TIMER".....	15
9.6 - MODALITÀ "SWING".....	15
9.7 - PROTEZIONE DA SURRISCALDAMENTO.....	16
<b>10 - PULIZIA</b> .....	<b>16</b>
10.1 - CONSERVAZIONE DELL'APPARECCHIO .....	17
<b>11 - DATI TECNICI</b> .....	<b>17</b>
11.1 - CONFORMITÀ.....	17



### SMALTIMENTO

Il simbolo su il prodotto o sulla confezione indica che il prodotto non deve essere considerato come un normale rifiuto domestico, ma deve essere portato nel punto di raccolta appropriato per il riciclaggio di apparecchiature elettriche ed elettroniche. Provvedendo a smaltire questo prodotto in modo appropriato, si contribuisce a evitare potenziali conseguenze negative per l'ambiente e per la salute, che potrebbero derivare da uno smaltimento inadeguato del prodotto. Per informazioni più dettagliate sul riciclaggio di questo prodotto, contattare l'ufficio comunale, il servizio locale di smaltimento rifiuti o il negozio in cui è stato acquistato il prodotto. Questa disposizione è valida solamente negli stati membri dell'UE.

# 1 - INFORMAZIONI GENERALI

Desideriamo innanzitutto ringraziarVi per aver deciso di accordare la vostra preferenza ad un apparecchio di nostra produzione.

Documento riservato ai termini di legge con divieto di riproduzione o di trasmissione a terzi senza esplicita autorizzazione della ditta costruttrice. Le macchine possono subire aggiornamenti e quindi presentare particolari diversi da quelli raffigurati, senza per questo costituire pregiudizio per i testi contenuti in questo manuale.



**Leggere attentamente il presente manuale prima di procedere con qualsiasi operazione (installazione, manutenzione, uso) ed attenersi scrupolosamente a quanto descritto nei singoli capitoli.**

Conservare con cura questo libretto per ogni ulteriore consultazione. Dopo aver tolto l'imballaggio assicurarsi dell'integrità dell'apparecchio; gli elementi dell'imballaggio non devono essere lasciati alla portata dei bambini in quanto potenziali fonti di pericolo.



**LADITTA COSTRUTTRICE NON SI ASSUME RESPONSABILITÀ PER DANNI A PERSONE O COSE DERIVANTI DALLA MANCATA OSSERVANZA DELLE NORME CONTENUTE NEL PRESENTE LIBRETTO.**

La ditta costruttrice si riserva il diritto di apportare modifiche in qualsiasi momento ai propri modelli, fermo restando le caratteristiche essenziali descritte nel presente manuale.



Durante il montaggio, e ad ogni operazione di manutenzione, è necessario osservare le precauzioni citate nel presente manuale, e sulle etichette apposte all'interno degli apparecchi, nonché adottare ogni precauzione suggerita dal comune buonsenso e dalle Normative di Sicurezza vigenti nel luogo d'installazione.

## 2 - SIMBOLOGIA

I pittogrammi riportati nel seguente capitolo consentono di fornire rapidamente ed in modo univoco informazioni necessarie alla corretta utilizzazione della macchina in condizioni di sicurezza.

## 2.1 - Pittogrammi redazionali



### Service

Contrassegna situazioni nelle quali si deve informare il SERVICE aziendale interno:

### **SERVIZIO ASSISTENZA TECNICA CLIENTI**



### Indice

I paragrafi preceduti da questo simbolo contengono informazioni e prescrizioni molto importanti, particolarmente per quanto riguarda la sicurezza.

Il mancato rispetto può comportare:

- pericolo per l'incolumità degli operatori
- perdita della garanzia contrattuale
- declinazione di responsabilità da parte della ditta costruttrice.



### Mano alzata

Contrassegna azioni che non si devono assolutamente fare.



### TENSIONE ELETTRICA PERICOLOSA

Segnala al personale interessato che l'operazione descritta presenta, se non effettuata nel rispetto delle normative di sicurezza, il rischio di subire uno shock elettrico.



### PERICOLO GENERICO

Segnala al personale interessato che l'operazione descritta presenta, se non effettuata nel rispetto delle normative di sicurezza, il rischio di subire danni fisici.



### PERICOLO DI FORTE CALORE

Segnala al personale interessato che l'operazione descritta presenta, se non effettuata nel rispetto delle normative di sicurezza, il rischio di subire bruciature per contatto con componenti con elevata temperatura.



### NON COPRIRE

Segnala al personale interessato che è vietato coprire l'apparecchio per evitarne il surriscaldamento.

**ATTENZIONE**

- Segnala che il presente documento deve essere letto con attenzione prima di installare e/o utilizzare l'apparecchio.

**ATTENZIONE**

- Segnala che potrebbero esserci delle informazioni aggiuntive su manuali allegati.
- Indica che sono disponibili informazioni nel manuale d'uso o nel manuale di installazione.

**ATTENZIONE**

- Indica che il personale di assistenza deve maneggiare l'apparecchio attenendosi al manuale di installazione.



### 3 - AVVERTENZE GENERALI

**QUANDO SI UTILIZZANO APPARECCHIATURE ELETTRICHE,  
È SEMPRE NECESSARIO SEGUIRE PRECAUZIONI DI SICUREZZA DI BASE  
PER RIDURRE RISCHI DI INCENDIO, SCOSSE ELETTRICHE E INFORTUNI  
A PERSONE, INCLUSO QUANTO SEGUE:**



**Questo prodotto deve essere utilizzato unicamente secondo le specifiche indicate nel presente manuale. L'utilizzo diverso da quanto specificato potrebbe comportare gravi infortuni.**



**Documento riservato ai termini di legge con divieto di riproduzione o di trasmissione a terzi senza esplicita autorizzazione della ditta OLIMPIA SPLENDID.**

- **ATTENZIONE:** Questa è un'apparecchiatura elettrica e richiede attenzione durante l'utilizzo.
- **ATTENZIONE:** per ridurre il rischio di gravi ustioni, tenere il prodotto fuori dalla portata di bambini e animali domestici.
- **ATTENZIONE:** Non consentire ai bambini di giocare con alcun imballo del prodotto come buste di plastica.



**Lo smontaggio, riparazione o riconversione da parte di una persona non autorizzata potrebbe comportare gravi danni e annulla la garanzia del fabbricante.**



**Prima di collegare l'apparecchio accertarsi che i dati di targa siano rispondenti a quelli della rete distribuzione elettrica.**

**La targa (W) è situata sul retro dell'apparecchio (figura 3).**



**Installare l'apparecchio secondo le istruzioni del costruttore.**

**Un'errata installazione può causare danni a persone, animali o cose, nei confronti dei quali il costruttore non può essere considerato responsabile.**

- Usare l'apparecchio sempre e soltanto in posizione verticale. Assicurarsi che l'apparecchio sia collocato su una superficie piana, stabile e resistente al calore.
- Posizionarlo in modo che il flusso dell'aria, in entrata e uscita, non trovi ostacoli.



**Se il cavo di alimentazione è danneggiato deve essere sostituito dal costruttore o dal suo servizio di assistenza tecnica o comunque da una persona qualificata simile, in modo da prevenire ogni rischio.**

**Installarlo garantendo che interruttori e altri comandi non siano raggiungibili da chi sta usando il bagno o la doccia.**

- Non usare prolunghes.
- Tenere l'apparecchio ad una distanza di almeno 1 metro da altri oggetti (Fig.1).
- Non posizionare l'apparecchio vicino a fonti di calore.
- Non attivare in zone in cui vengono utilizzati o stoccati benzina, vernici o altri liquidi infiammabili.
- Non utilizzare l'apparecchio per asciugare abiti.



**Fare attenzione che non entrino oggetti estranei nelle aperture di ventilazione o scarico in quanto vi è il rischio di scosse elettriche, incendio o danni all'apparecchio.**



- Questo apparecchio è concepito per un utilizzo domestico  ; non di tipo commerciale o industriale.



**Utilizzare l'apparecchio solamente nel rispetto delle istruzioni fornite nel presente manuale. Il costruttore sconsiglia qualsiasi altro tipo di utilizzo in quanto potrebbe provocare scosse elettriche, incendi o lesioni personali.**



- La causa più comune di surriscaldamento è il deposito di polvere o lanugine nell'apparecchio. Rimuovere regolarmente questi accumuli scollegando l'apparecchiatura dalla presa di corrente ed aspirando i fori di ventilazione e le griglie.



**Non utilizzare detergenti abrasivi sull'apparecchio. Pulire con un panno umido (non bagnato) risciacquato in acqua insaponata calda. Scollegare sempre la spina dall'alimentazione elettrica prima di effettuare la pulizia.**

- Non collegare l'apparecchio all'alimentazione elettrica fintanto che non è completamente assemblato e regolato.



**L'apparecchio si scalda leggermente quando è in funzione.**

**Per evitare bruciature, non toccate le superfici con la pelle nuda.**

- Non scollegare la spina dalla presa di corrente prima di aver spento l'apparecchio.
- Evitare che il cavo tocchi le superfici calde durante il funzionamento.
- Non arrotolare, attorcigliare o avvolgere il cavo attorno all'apparecchio perché potrebbe indebolire e rompere l'isolamento.
- Non rimuovere la spina dalla presa di corrente tirando il cavo; afferrare sempre la spina.
- Non mettere il cavo sotto la moquette o coprirlo con tappeti o mobili. Disporre il cavo in modo che non possa essere calpestato.
- Non utilizzare l'apparecchio all'esterno o su superfici bagnate. Evitare il versamento di liquidi sull'apparecchio. Non lasciarlo esposto ad agenti atmosferici (pioggia, sole, ecc).
- Non utilizzare l'apparecchio in abbinamento a programmatori, timer o altri dispositivi che ne provochino l'accensione automatica per evitare rischi di incendio nel caso in cui l'apparecchio sia coperto o posizionato in modo non corretto.
- Non azionare l'apparecchio in prossimità di tende, in quanto il materiale potrebbe essere risucchiato nelle prese d'aria (fig.2).
- È vietato disperdere e lasciare alla portata di bambini il materiale dell'imballo in quanto può essere potenziale fonte di pericolo.
- L'apparecchio può essere utilizzato da bambini di età non inferiore a 8 anni e da persone con ridotte capacità fisiche, sensoriali o mentali, o prive di esperienza o della necessaria conoscenza, purché sotto sorveglianza oppure dopo che le stesse abbiano ricevuto istruzioni relative all'uso sicuro dell'apparecchio e alla comprensione dei pericoli ad esso inerenti.
- I bambini non devono giocare con l'apparecchio.

- La pulizia e la manutenzione destinata ad essere effettuata dall'utilizzatore non deve essere effettuata da bambini senza sorveglianza.
- Si raccomanda di non usare l'apparecchio nelle immediate vicinanze della vasca da bagno, della doccia o di una piscina.
- Prestare attenzione quando si maneggia l'apparecchio, utilizzare sempre l'apposita impugnatura per effettuare gli spostamenti (fig.3).



**ATTENZIONE: Onde evitare il surriscaldamento, non coprire l'apparecchio (fig.4).**

- Rendere note a tutto il personale interessato al trasporto ed all'installazione dell'apparecchio le presenti istruzioni.
- **LA DITTA COSTRUTTRICE NON SI ASSUME RESPONSABILITÀ PER DANNI A PERSONE O COSE DERIVANTI DALLA MANCATA OSSERVANZA DELLE NORME CONTENUTE NEL PRESENTE LIBRETTO.**
- Durante il montaggio e ad ogni operazione di manutenzione, è necessario osservare le precauzioni citate nel presente manuale, e sulle etichette apposte all'interno degli apparecchi, nonché adottare ogni precauzione suggerita dal comune buon senso e dalle Normative di Sicurezza vigenti nel luogo d'installazione.
- In caso di sostituzione di componenti utilizzare esclusivamente ricambi originali OLIMPIA SPLENDID.



Se l'apparecchio rimane inutilizzato per un lungo periodo, oppure nessuno soggiorna nella stanza climatizzata, per evitare incidenti, è consigliabile scollegare l'alimentazione elettrica. Non tirare il cavo di alimentazione o l'apparecchio stesso per staccare la spina dalla presa di corrente.



Non utilizzare detergenti liquidi o corrosivi per pulire l'apparecchio, non spruzzare acqua o altri liquidi sull'apparecchio in quanto potrebbero danneggiare i componenti in plastica o, addirittura, provocare scosse elettriche.



Non bagnare l'apparecchio ed il telecomando. Potrebbero verificarsi corto circuiti o incendi.



In caso di anomalie di funzionamento (per esempio: rumore anomalo, cattivo odore, fumo, innalzamento anomalo della temperatura, dispersioni elettriche, ecc.) scollegare immediatamente l'alimentazione elettrica. Contattare il rivenditore locale.



Non collegare o scollegare la spina di alimentazione durante il funzionamento. Rischio di incendio o scosse elettriche.



**Non toccare (se in funzione) l'apparecchio con le mani bagnate. Rischio di incendio o scosse elettriche.**



**Non bloccare l'ingresso o l'uscita del flusso di aria; si potrebbe danneggiare l'apparecchio.**



**Non inserire le dita o altri oggetti nell'ingresso o nell'uscita dell'aria mentre l'apparecchio è in funzione.**



**In presenza di perdite di gas da altre apparecchiature, arieggiare bene l'ambiente prima di azionare l'apparecchio.**

- Dopo aver tolto l'imballaggio assicurarsi che l'apparecchio si presenti integro senza visibili danneggiamenti che potrebbero essere stati causati dal trasporto. In caso di dubbio non utilizzare l'apparecchio e rivolgersi ai Centri di Assistenza Tecnica autorizzati.



**L'apparecchio non è dotato di strumento per il controllo della temperatura della stanza. Non utilizzarlo in stanze piccole e con all'interno persone incapaci di uscirne da soli, a meno che non siano sotto costante sorveglianza.**

## 4 - USO PREVISTO

- L'apparecchio deve essere utilizzato esclusivamente per produrre aria calda con il solo scopo di rendere confortevole la temperatura nell'ambiente.
- Un uso improprio dell'apparecchio con eventuali danni causati a persone, cose o animali esulano OLIMPIA SPLENDID da ogni responsabilità.
- L'apparecchio è dotato di una speciale funzione, attivabile a scelta dell'utente, che permette di rilevare l'eventuale apertura di una finestra e forzare il funzionamento in modalità Antigelo per limitare lo spreco di energia.

### 4.1 - Uso non previsto e potenzialmente pericoloso

- L'apparecchio **DEVE** essere installato come di seguito descritto nel presente manuale rispettando tutte le avvertenze descritte nelle pagine precedenti.
- **NON** usare gas, benzine o altri liquidi infiammabili vicino all'apparecchio.



## 5 - DESCRIZIONE APPARECCHIO

### 5.1 - Identificazione delle parti principali e componenti forniti a corredo

- |                              |  |
|------------------------------|--|
| 1. Corpo apparecchio         | 7. Cavo alimentazione                          |
| 2. Griglia uscita aria       | 8. Libretto istruzioni                         |
| 3. Base apparecchio          | 9. Telecomando                                 |
| 4. Display touch screen      | 10. Impugnatura                                |
| 5. Griglia entrata aria      | 11. Batteria per telecomando da 3V tipo CR2025 |
| 6. Interruttore 0/I (OFF/ON) |  |

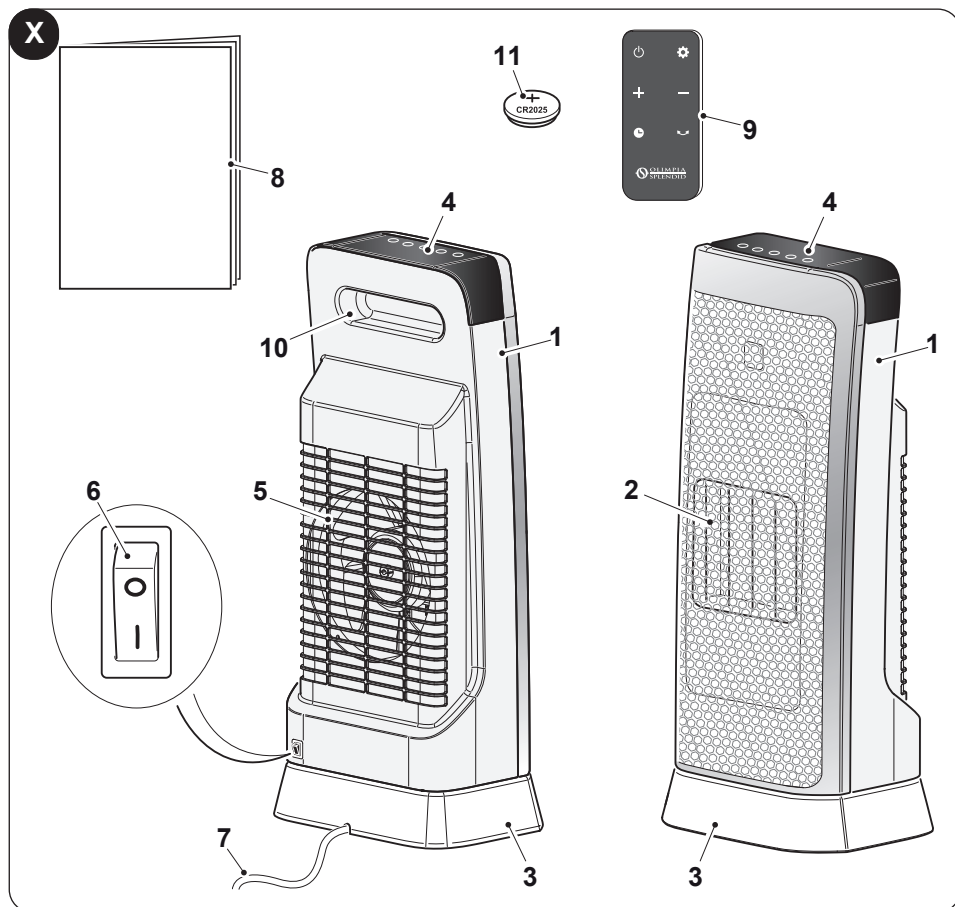

## 6 - INSTALLAZIONE APPARECCHIO

- L'apparecchio non richiede installazione deve essere utilizzato esclusivamente come apparecchio portatile.
- Dopo aver tolto l'imballaggio, assicurarsi dell'integrità dell'apparecchio; in caso di dubbio non utilizzarlo e rivolgersi a personale professionalmente qualificato.
- Svolgere completamente il cavo di alimentazione elettrica.
- Posizionare l'apparecchio in un ambiente adeguato e su una superficie stabile e piana.



**L'apparecchio deve essere installato:**  
 • in modo da impedire che l'interruttore ON/OFF e i tasti vengano toccati da chi si trova nella vasca da bagno o nella doccia.

- a distanza di almeno 1 m dalle pareti

**Per evitare il rischio di incendio tenere le uscite d'aria dell'apparecchio ad una distanza di almeno 1 m da qualsiasi oggetto, tessuti o materiali infiammabili (fig.2).**

### 6.1 - Collegamento elettrico



- **Prima di collegare la spina dell'apparecchio alla presa di corrente assicurarsi che i valori di tensione riportati sulla targa dati corrispondano a quelli della rete elettrica, e che la presa sia dotata di efficace messa a terra.**
- **In caso di incompatibilità tra la presa e la spina dell'apparecchio, far sostituire la presa con altra di tipo adatto da personale professionalmente qualificato, il quale accerti che la sezione dei cavi della presa sia idonea alla potenza assorbita dall'apparecchio. In generale è sconsigliato l'uso di adattatori e/o prolunghie; se il loro uso si rendesse indispensabile, devono essere conformi alle vigenti norme di sicurezza e la loro portata di corrente (A) non deve essere inferiore a quella massima dell'apparecchio.**
- **La presa di corrente deve essere facilmente accessibile in modo da poter disinserire con facilità la spina in caso di emergenza.**

- a. Inserire la spina nella presa di corrente.
- b. Premere su "I" (ON) l'interruttore (6); l'apparecchio è pronto per l'uso.

## 7 - DESCRIZIONE TELECOMANDO

### 7.1 - Uso del telecomando

Il telecomando fornito a corredo è lo strumento che Vi permette di utilizzare l'apparecchio nel modo più comodo.

È uno strumento da maneggiare con cura ed in particolare:

- Evitare di bagnarlo (non va pulito con acqua o lasciato alle intemperie).
- Evitare che cada per terra o urti violentemente.
- Evitare l'esposizione diretta ai raggi solari.



**Il telecomando funziona con la tecnologia all'infrarosso.**

- **Durante l'uso non interporre ostacoli fra il telecomando e l'apparecchio.**
- **Nel caso in cui nell'ambiente vengano utilizzati altri apparecchi dotati di telecomando (TV, gruppi stereo, ecc...), si potrebbero verificare delle interferenze.**
- **Lampade elettroniche e fluorescenti possono interferire nelle trasmissioni tra telecomando e condizionatore.**
- **Estrarre le batterie nel caso di inutilizzo prolungato del telecomando.**

- Togliere dal telecomando la linguetta di disconnessione batteria in modo che il telecomando sia operativo.

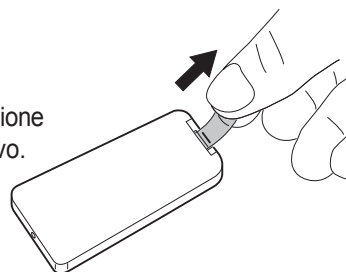

### 7.2 - Sostituzione della batteria

Il telecomando utilizza una batteria a bottone da 3V (tipo CR2025)

La batteria deve essere sostituita quando, premendo i tasti del telecomando, lo stesso non cambia più le impostazioni dell'apparecchio.

- Se non si utilizza il telecomando per alcune settimane o anche più, togliere la batteria.

**Eventuali perdite della batteria potrebbero danneggiare il telecomando.**

- La vita media della batteria, con un normale utilizzo, è di circa sei mesi. Sostituire la batteria quando non si avverte più il “beep” di ricezione del comando dall'apparecchio.



### **Utilizzare sempre batterie nuove.**

**L'utilizzo di batterie vecchie potrebbe generare un malfunzionamento del telecomando.**



- **Una volta scarica, la batteria deve essere sostituita e smaltita negli appositi centri di raccolta o come previsto dalle normative locali.**
- **Non ricaricare o smontare le batterie. Non gettate le batterie nel fuoco. Possono bruciare o esplodere.**
- **Se il liquido delle batterie cade sulla pelle o sui vestiti, lavare con cura con acqua pulita. Non utilizzare il telecomando con batterie che hanno avuto perdite.**  
**I prodotti chimici contenuti nelle batterie possono provocare bruciature od altri rischi per la salute.**

Per sostituire la batteria (figura 5):

- a. Premere la linguetta laterale ed estrarre il supporto batteria dal corpo del telecomando
- b. Posizionare la batteria nel supporto con il simbolo “+” rivolto verso l'alto.
- c. Inserire correttamente il supporto batteria nell'apposito vano spingendolo fino in fondo.

## **7.3 - Posizione del telecomando**

- Tenere il telecomando in una posizione che consente al segnale di raggiungere il ricevitore dell'apparecchio (distanza massima circa 3 metri - con le batterie cariche) (figura 6).  
La presenza di ostacoli (mobili, tende, pareti, ecc.) tra il telecomando e l'apparecchio riduce la portata del telecomando.

## 8 - TASTI COMANDO E DISPLAY

### 8.1 - Display

I led presenti sul display visualizzano lo stato dell'apparecchio. Il pannello di controllo è touch screen, premere sui tasti per selezionare le diverse funzioni:

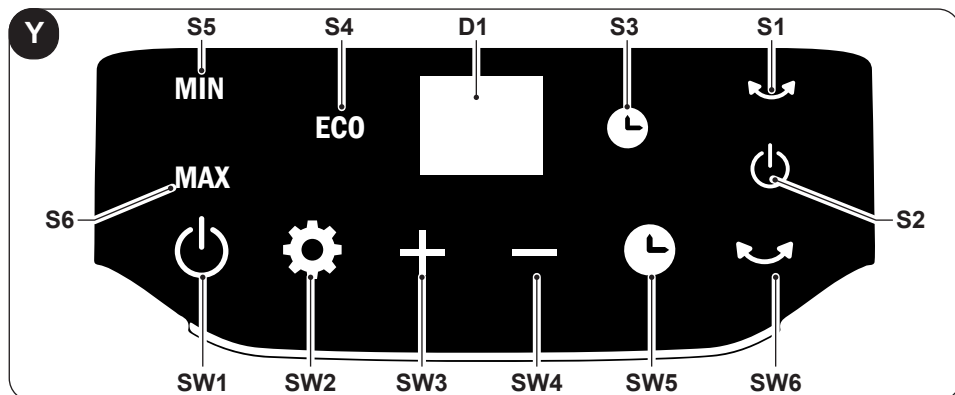

- **SW1:** Funzionamento / Stand-by;
- **SW2:** Selezione modalità operativa  
HIGH => LOW => ECO =>
- **SW3:** Aumento temperatura;
- **SW4:** Riduzione temperatura;
- **SW5:** Modalità "TIMER";
- **SW6:** Modalità "SWING";
- **D1:** Temperatura impostata/Timer
- **S1:** Led "HIGH";
- **S2:** Led "LOW";
- **S3:** Led "ECO";
- **S4:** Led "SWING";
- **S5:** Led "ON/OFF";
- **S6:** Led modalità "TIMER".

### 8.2 - Tasti funzioni telecomando

In dotazione è fornito un telecomando per facilitare le impostazioni e le funzioni dell'apparecchio.

Ad ogni pressione di un tasto del telecomando l'apparecchio emette un "beep" per segnalare la ricezione del segnale.

- **T1:** Funzionamento / Stand-by;
- **T2:** Selezione modalità operativa  
HIGH => LOW => ECO =>
- **T3:** Aumento temperatura;
- **T4:** Riduzione temperatura;
- **T5:** Modalità "TIMER";
- **T6:** Modalità "SWING".

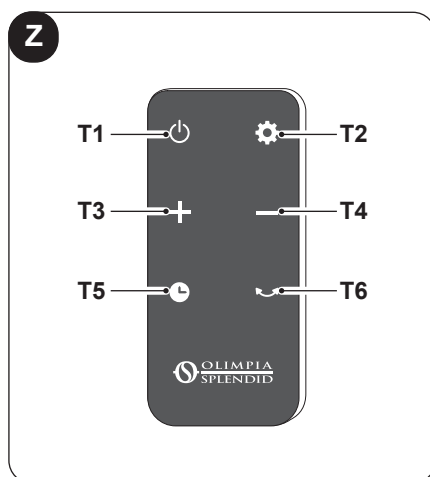

## 9 - FUNZIONAMENTO

### 9.1 - Accensione

Assicurarsi che l'interruttore sia posizionato su "1" (ON) (6); premere il tasto ON/OFF (SW1) o (T1) l'apparecchio emette un "Beep" e si accende.

Premere nuovamente il tasto ON/OFF (SW1) o (T1) per spegnere l'apparecchio.



**Dopo che l'apparecchio viene spento la ventola continuerà a funzionare per circa 1 minuto per raffreddare i componenti, si fermerà automaticamente.**

Posizionare l'interruttore su "0" (ON) (6) per spegnere l'apparecchio.

### 9.2 - Modalità "HIGH"

Premere il tasto Mode (SW2) o (T2) fino a quando il Led (S1) si accende.

Premere i tasti (SW3 - SW4) o (T3 - T4) per aumentare o diminuire la temperatura desiderata.



**La temperatura viene letta da un termostato presente nell'apparecchio, per una lettura più accurata, posizionare un termometro separato in un'altra parte della stanza.**

### 9.3 - Modalità "LOW"

Premere il tasto Mode (SW2) o (T2) fino a quando il Led (S2) si accende.

Premere i tasti (SW3 - SW4) o (T3 - T4) per aumentare o diminuire la temperatura desiderata.



**La temperatura viene letta da un termostato presente nell'apparecchio, per una lettura più accurata, posizionare un termometro separato in un'altra parte della stanza.**

## 9.4 - Modalità “ECO”

Premere il tasto Mode (SW2) o (T2) fino a quando il Led (S3) si accende.

L'apparecchio funziona e regola la potenza tra 1000W e 2000W automaticamente per mantenere la temperatura ambiente a 20° C.

## 9.5 - Modalità “TIMER”

Questa modalità può essere utilizzata per attivare un timer di accensione o spegnimento dell'apparecchio.

**Per attivare il timer di ACCENSIONE apparecchio seguire come descritto:**

- Con l'apparecchio in modalità stand-by (con la spina di alimentazione collegata) premere il tasto SW5 o T5 e scegliere il valore di tempo desiderato  
(0h (Timer spento) ---> 1h ---> 2h ---> .. 10h ---> 11h ---> 12h ---> .. 0h (Timer spento) ---> ..).
- Il valore desiderato lampeggia sullo schermo per qualche secondo poi il display torna in modalità stand-by. Il LED S6 rimane acceso fisso.
- L'apparecchio si accenderà automaticamente quando raggiunge il tempo impostato in precedenza.

**Per attivare il timer di SPEGNIMENTO apparecchio seguire come descritto:**

- Con l'apparecchio acceso (Led S5 attivo) premere il tasto SW5 o T5 e scegliere il valore di tempo desiderato  
(0h (Timer spento) ---> 1h ---> 2h ---> .. 10h ---> 11h ---> 12h ---> .. 0h (Timer spento) ---> ..).
- Il valore desiderato lampeggia sullo schermo per qualche secondo poi il display torna a visualizzare la temperatura ambiente rilevata. Il LED S6 rimane acceso fisso.
- L'apparecchio si spegnerà automaticamente quando raggiunge il tempo impostato in precedenza.

## 9.6 - Modalità “SWING”

Premere il tasto (SW6) o (T6) fino a quando il Led (S4) si accende ed il corpo apparecchio (1) inizia a ruotare in senso alternato (fig.7).

>>>>>

Premendo di nuovo il tasto (SW6) o (T6) la funzione si spegne e l'apparecchio si ferma nella posizione scelta.



**L'apparecchio è dotato di un interruttore di ribaltamento. Nel caso in cui l'apparecchio viene rovesciato smette di funzionare automaticamente.**

## 9.7 - Protezione da surriscaldamento

L'apparecchio è dotato un sistema di protezione da surriscaldamento che lo spegne nel caso si surriscaldi.

In questo caso:

- a. Spegnere l'apparecchio tramite l'interruttore (6) e scollegare la spina di alimentazione;
- b. rimuovere l'eventuale causa (griglia di aspirazione aria intasata, ostacoli davanti all'ingresso o all'uscita dell'aria, ecc.);
- c. lasciare raffreddare l'apparecchio per 30 minuti;
- d. riavviare l'apparecchio.

Se l'inconveniente persiste, spegnere l'apparecchio, scollegare la spina dalla presa di corrente e contattare il rivenditore o il servizio di assistenza tecnica.

## 10 - PULIZIA



**Prima di effettuare qualunque intervento di pulizia o manutenzione sull'apparecchio scollegare la spina dalla presa di corrente ed attendere che le parti calde si siano raffreddate.**

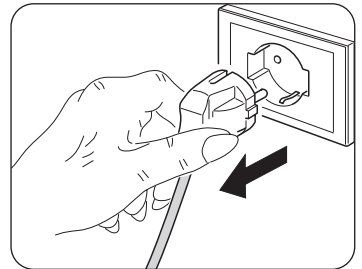

Utilizzare un panno asciutto per pulire l'apparecchio e il telecomando.

Se l'apparecchio è molto sporco, è possibile utilizzare un panno inumidito con acqua tiepida (max 50°C) e detergente delicato per pulirne le parti esterne (figura 8). Asciugare con un panno asciutto.



**Assicurarsi che l'apparecchio sia completamente asciutto prima di ricollegare la spina alla presa di corrente.**



**Non utilizzare un panno trattato chimicamente o antistatico per pulire l'apparecchio.**



**Non utilizzare, benzina, solvente, pasta per lucidare, o solventi simili. Questi prodotti potrebbero provocare la rottura o la deformazione della superficie in plastica.**



**Non usare oli, sostanze chimiche o prodotti abrasivi per pulire l'apparecchio.**



**Non lavare o immergere l'apparecchio in acqua.**

Utilizzare un aspirapolvere per rimuovere la polvere dalle griglie di entrata/uscita dell'aria (fig.8).



**In caso di malfunzionamento dell'apparecchio non tentare di smontarlo ma rivolgersi al rivenditore o al servizio di assistenza tecnica.**

## **10.1 - Conservazione dell'apparecchio**

Se non si intende utilizzare l'apparecchio per un periodo di tempo particolarmente lungo o si devono effettuare lavori che potrebbero produrre molta polvere, si consiglia di rimuovere l'apparecchio dalla parete e riporlo nell'imballo originale unitamente al telecomando (senza le batterie). Conservare il tutto in un locale fresco e al riparo da umidità.

## **11 - DATI TECNICI**

Consultare la targa dati applicata sul prodotto (figura 3).

### **11.1 - Conformità**

Questo prodotto è dotato del marchio CE che indica il rispetto delle normative 2014/35/EU (bassa tensione) e 2014/30/EU (compatibilità elettromagnetica).

<b>CALDO TRENDY ST</b>	<b>Dato</b>	<b>Simbolo</b>	<b>Valore</b>	<b>Unità</b>
<b>Potenza termica</b>				
Potenza termica normale		$P_{nom}$	2.00	kW
Potenza termica minima (indicativa)		$P_{min}$	1.00	kW
Massima potenza termica continua		$P_{max,c}$	2.00	kW
<b>Consumo ausiliario di energia elettrica</b>				
Alla potenza termica normale		$el_{max}$	N/A	kW
Alla potenza termica minima		$el_{min}$	N/A	kW
In modo Standby		$el_{SB}$	0.00031	kW

<b>Tipo di potenza termica/controllo della temperatura ambiente</b>	<b>Si</b>	<b>No</b>
Potenza termica a fase unica senza controllo della temperatura ambiente	<input type="checkbox"/>	<input checked="" type="checkbox"/>
Due o più fasi manuali senza controllo della temperatura ambiente	<input type="checkbox"/>	<input checked="" type="checkbox"/>
Con controllo della temperatura ambiente tramite termostato meccanico	<input type="checkbox"/>	<input checked="" type="checkbox"/>
Con controllo elettronico della temperatura ambiente	<input checked="" type="checkbox"/>	<input type="checkbox"/>
Con controllo elettronico della temperatura ambiente e temporizzatore giornaliero	<input type="checkbox"/>	<input checked="" type="checkbox"/>
Con controllo elettronico della temperatura ambiente e temporizzatore settimanale	<input type="checkbox"/>	<input checked="" type="checkbox"/>

<b>Altre opzioni di controllo</b>		
Controllo della temperatura ambiente con rilevamento di presenza	<input type="checkbox"/>	<input checked="" type="checkbox"/>
Controllo della temperatura ambiente con rilevamento di finestre aperte	<input type="checkbox"/>	<input checked="" type="checkbox"/>
Con opzione di controllo a distanza	<input type="checkbox"/>	<input checked="" type="checkbox"/>
Con controllo di avviamento adattabile	<input type="checkbox"/>	<input checked="" type="checkbox"/>
Con limitazione del tempo di funzionamento	<input checked="" type="checkbox"/>	<input type="checkbox"/>
Con termometro globo nero	<input type="checkbox"/>	<input checked="" type="checkbox"/>

info@olimpiasplendid.it	Olimpia Splendid SpA Via Industriale 1/3, 25060 Cellatica, Brescia, Italy
-------------------------	--

## ILLUSTRATIONS

The illustrations are grouped on the initial pages of the manual



## MAIN INDEX



<b>1 - GENERAL INFORMATION</b> .....	<b>2</b>
<b>2 - SYMBOLS</b> .....	<b>2</b>
2.1 - EDITORIAL PICTOGRAMS.....	3
<b>3 - GENERAL WARNINGS</b> .....	<b>4</b>
<b>4 - PROPER USE</b> .....	<b>8</b>
4.1 - UNINTENDED AND POTENTIALLY DANGEROUS USE.....	8
<b>5 - DESCRIPTION OF THE APPLIANCE</b> .....	<b>9</b>
5.1 - IDENTIFICATION OF THE SUPPLIED MAIN PARTS AND COMPONENTS.....	9
<b>6 - APPLIANCE INSTALLATION</b> .....	<b>10</b>
6.1 - ELECTRICAL CONNECTION.....	10
<b>7 - DESCRIPTION OF THE REMOTE CONTROL</b> .....	<b>11</b>
7.1 - USE OF THE REMOTE CONTROL.....	11
7.2 - INSERTION OF BATTERIES.....	11
7.3 - REPLACEMENT OF BATTERIES.....	12
<b>8 - CONTROL BUTTONS AND DISPLAY</b> .....	<b>13</b>
8.1 - DISPLAY.....	13
8.2 - REMOTE CONTROL FUNCTIONS BUTTONS.....	13
<b>9 - FUNCTIONING</b> .....	<b>14</b>
9.1 - SWITCHING ON.....	14
9.2 - "HIGH" MODE.....	14
9.3 - "LOW" MODE.....	14
9.4 - "ECO" MODE.....	15
9.5 - "TIMER" MODE.....	15
9.6 - "SWING" MODE.....	15
9.7 - PROTECTION FROM OVERHEATING.....	16
<b>10 - CLEANING</b> .....	<b>16</b>
10.1 - APPLIANCE PRESERVATION.....	17
<b>11 - TECHNICAL DATA</b> .....	<b>17</b>
11.1 - COMPLIANCE.....	17



## DISPOSAL

This symbol on the product or its packaging indicates that the appliance cannot be treated as normal domestic trash, but must be handed in at a collection point for recycling electric and electronic appliances. Your contribution to the correct disposal of this product protects the environment and the health of your fellow men. Health and the environment are endangered by incorrect disposal. Further information about the recycling of this product can be obtained from your local town hall, your refuse collection service, or in the store at which you bought the product. This regulation is valid only in EU member states.

# 1 - GENERAL INFORMATION

We wish to thank you, first of all, for purchasing an appliance produced by our company.

This document is restricted in use to the terms of the law and may not be copied or transferred to third parties without the express authorization of the manufacturer. Our machines are subject to change and some parts may appear different from the ones shown here, without this affecting the text of the manual in any way.



**Read this manual carefully before performing any operation (installation, maintenance, use) and follow the instructions contained in each chapter.**

**Keep the manual carefully for future reference.**

**After removing the packaging, check that the appliance is in perfect condition. The packaging materials must not be left within reach of children as they can be dangerous**



**THE MANUFACTURER IS NOT RESPONSIBLE FOR DAMAGES TO PERSONS OR PROPERTY CAUSED BY FAILURE TO FOLLOW THE INSTRUCTIONS IN THIS MANUAL.**

**The manufacturer reserves the right to make any changes it deems advisable to its models, although the essential features described in this manual remain the same.**



**During installation and maintenance, respect the precautions indicated in the manual, and on the labels applied inside the units, as well as all the precautions suggested by good sense and by the safety regulations in effect in your country.**

## 2 - SYMBOLS

The pictograms in the next chapter provide the necessary information for correct, safe use of the machine in a rapid, unmistakable way.

## 2.1 - Editorial pictograms



### **Service**

Refers to situations in which you should inform the SERVICE department in the company:

**CUSTOMER TECHNICAL SERVICE.**



### **Index**

Paragraphs marked with this symbol contain very important information and recommendations, particularly as regards safety. Failure to comply with them may result in:

- danger of injury to the operators
- loss of the warranty
- refusal of liability by the manufacturer.



### **Raised hand**

Refers to actions that absolutely must not be performed.



### **DANGER OF HIGH VOLTAGE**

Signals to the personnel that the operation described could cause electrocution if not performed according to the safety rules.



### **GENERIC DANGER**

It informs the personnel concerned that if the operation is not carried out in compliance with the safety regulations, it presents the risk of suffering physical damage.



### **DANGER DUE TO HEAT**

It informs the personnel concerned that if the operation is not carried out in compliance with the safety regulations, it presents the risk of burns due to contact with components at very high temperatures.



### **DO NOT COVER**

Indicates to the personnel concerned, that it is prohibited to cover the appliance, to prevent over-heating.



### ATTENTION

- Indicates that this document must be read carefully before installing and/or using the appliance.



### ATTENTION

- Indicates that there may be additional information in attached manuals.
- Indicates that information is available in the user manual or in the installation manual.



### ATTENTION

- Indicates that the assistance personnel must handle the appliance following the installation manual.



## 3 - GENERAL WARNINGS

**WHEN USING ELECTRICAL APPLIANCES,  
BASIC SAFETY PRECAUTIONS SHOULD ALWAYS BE FOLLOWED  
TO REDUCE THE RISK OF FIRE, ELECTRIC SHOCK,  
AND INJURY TO PERSONS, INCLUDING THE FOLLOWING:**



This product should be used only in accordance with the specifications outlined in this manual. Usage other than what has been specified here may result in serious injury.



This document is restricted in use to the terms of the law and may not be copied or transferred to third parties without the express authorization of the manufacturer, OLIMPIA SPLENDID.

- **CAUTION:** This is an electrical appliance and requires attention when in use.
- **CAUTION:** To reduce the risk of severe burns, keep this product out of the reach of children and pets.
- **CAUTION:** Do not allow children to play with any product packaging such as plastic bag.



Disassembly, repair or remodelling by an unauthorized person may result in serious harm and will void the manufactures warranty.



**Before connecting, make sure that the plate data corresponds with the mains electrical supply.**



**The plate (W) is located on the back of the appliance (figure 3). Install it according to the manufacturer's instructions. An incorrect installation can cause damage to people, animals or property for which the manufacturer accepts no responsibility.**

- Only and always use the appliance in vertical position. Make sure the appliance is positioned on a flat, stable and heat-resistant surface.
- Position it, so that the air flow, both inlet and outlet, is free of obstacles.



**If the power cord is damaged, it must be replaced by the manufacturer, his technical service or a similarly qualified person in order to eliminate all possible risks.**

**Install it in such a way that the switches and other controls cannot be reached by persons using the bath or shower.**

- Do not use extensions.
- Keep all objects at least 1meter from the front, sides and rear of the appliance (Fig.1).
- Do not place appliance close to a radiant heat source.
- Do not operate in areas where gasoline, paint or other flammable liquids are used or stored.
- Do not use the appliance to dry clothes.



**Do not insert or allow foreign objects to enter any ventilation or exhaust opening, as this may cause an electric shock, fire or damage to the appliance.**



- This appliance is intended for household use only  ; not for commercial or industrial use.



**Use this appliance only as described in this manual. Any other use is not recommended by the manufacturer and may cause fire, electric shock or injury.**

- The most common cause of overheating is deposits of dust or fluff in the appliance. Ensure these deposits are removed regularly by unplugging the appliance and vacuum cleaning air vents and grilles.



**Do not use abrasive cleaning products on this appliance. Clean with a damp cloth (not wet) rinsed in hot soapy water only. Always remove plug from the mains supply before cleaning.**

- Do not connect the appliance to the mains voltage until completely assembled and adjusted.



**This appliance heats up slightly when in use. To avoid burns, do not let bare skin touch hot surfaces.**

- Do not remove plug from power socket until the appliance has been switched off.
- Do not allow cord to come in contact with heated surfaces during operation.
- Do not twist, kink or wrap the cord around the appliance, as this may cause the insulation to weaken and split.
- Do not remove the plug from the power socket by pulling the cord; always grab the plug.
- Do not put the cable under carpeted floors nor cover it with carpets or furniture. Place the cord so as that it cannot be stepped on.
- Do not use this appliance outdoors, or on wet surfaces. Avoid spilling liquid on the appliance. Do not leave it exposed to atmospheric agents (rain, sun, etc.).
- Do not use this heater with programmer, timer or any other device that switches the heater on automatically since a fire risk exists if the heater is covered or positioned incorrectly.
- Do not operate the heater near curtains, as the material could be sucked into the air vents (fig.2).
- It is forbidden to dispose of or leave in the reach of children the packaging materials which could become a source of danger.
- The appliance may be used by children over 8 years of age and by persons with reduced physical, sensory or mental capacities, or without the required experience or knowledge, provided they are supervised or have been instructed in the safe use of the appliance and understand the hazards involved.
- Children must not play with equipment.



- Children must not be allowed to clean the appliance or perform user maintenance without proper supervision.
- Do not use this appliance in the immediate surroundings of a bath, a shower or a swimming pool.



**Warning: in order to avoid overheating, do not cover the heater (fig.4).**

- **Make these instructions known to all the personnel involved in transport and installation of the appliance.**
- **THE MANUFACTURER IS NOT RESPONSIBLE FOR DAMAGES TO PERSONS OR PROPERTY CAUSED BY FAILURE TO FOLLOW THE INSTRUCTIONS IN THIS MANUAL.**
- **During installation and maintenance, respect the precautions indicated in the manual, and on the labels applied inside the units, as well as all the precautions suggested by good sense and by the safety regulations in effect in your country.**
- **In case of replacement of parts, use only original OLIMPIA SPLENDID parts.**



If the appliance remains unused for a long period of time, or if nobody stays in the air-conditioned room, it is advised to disconnect power supply to avoid accidents. Do not pull the power cable or the appliance itself to remove the plug from the mains socket.



Do not use liquid or corrosive detergents to clean the unit, do not spray water or other liquids onto the unit, since they could damage the plastic components or even cause electric shocks.



Do not wet the appliance and the remote control. Short circuits or fires could occur.



In the event of operating anomalies (e.g. strange noise, bad odour, smoke, abnormal temperature rise, electric discharges, etc.) disconnect the electric power supply immediately. Contact the local dealer.



Do not plug or unplug the power supply plug during operation. Fire and electric shocks risk.



**Do not touch (operation) the product with wet hands.  
Fire and electric shocks risk.**



**Do not block the air inlet or outlet; the product could be damaged.**



**Do not insert hands or other object through air inlet or outlet while the product is operated.**



**When there are gas leaks from other units, ventilate the room well before activating the air conditioner.**

- After removing the packing, make sure that the appliance is complete, without visible damage that could have been caused during transport. In case of doubt, do not use the appliance and contact the authorised Technical Assistance centres.



**The appliance is not equipped with a device to control the room temperature. Do not use this heater in small rooms when they are occupied by persons not capable of leaving the room on their own, unless constant supervision is provided.**

## 4 - PROPER USE

- The appliance should be used for the exclusive purpose of producing hot air for the sole purpose of obtaining a comfortable temperature in the room.
- Improper use of the appliance causing damage to persons, property or animals relieve OLIMPIA SPLENDID of any liability.
- The appliance is equipped with a special function, activated by the user as required, which allows to detect the possible opening of a window and force the functioning in Anti frost mode to limit waste of energy.

### 4.1 - Unintended and potentially dangerous use

- The appliance **MUST** be installed as hereinafter described in this manual observing all the warnings described in the previous pages.
- **DO NOT** use gas, petrols or other inflammable liquids near the appliance.

## 5 - DESCRIPTION OF THE APPLIANCE

### 5.1 - Identification of the supplied main parts and components

The appliance is packed in a cardboard packaging.

1. Appliance body
2. Air outlet grill
3. Appliance base
4. Touch screen display
5. Air inlet grill
6. Switch 0/I (OFF/ON)
7. Power cord
8. Instruction booklet
9. Remote control
10. Handle
11. Remote control batteries (3V - type CR2025)

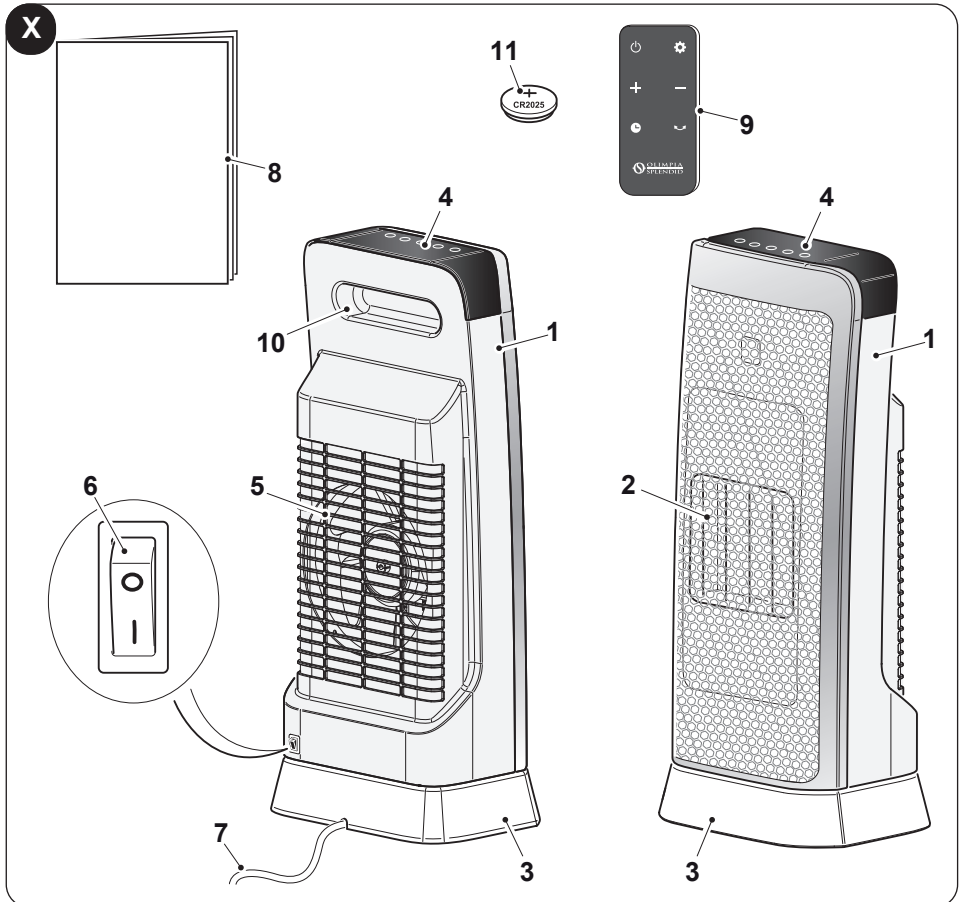

## 6 - APPLIANCE INSTALLATION

- The appliance does not require installation and must exclusively be used as a portable device.
- After removing the packaging, check that the appliance is in perfect condition; in case of doubts do not use it and refer to professionally qualified personnel.
- Entirely straighten the power cord.
- Place the appliance in an appropriate environment and on a stable and flat surface.



**The appliance must be installed:**

- **in such a way as to prevent the ON/OFF switch and the buttons from being touched by who is standing in the bathtub or in the shower.**
  - **At a distance of at least 1 m from walls**
- To avoid the risk of fire, keep the air outlets of the appliance at a distance of at least 1 m from any object, fabric or flammable materials (fig.2).**

### 6.1 - Electrical connection



- **Before connecting the appliance plug to the power outlet, make sure that the voltage values indicated on the data plate correspond to the mains supply ones and that the outlet is equipped with an efficient grounding.**
- **In case of incompatibility between the outlet and the plug of the appliance, let the outlet be replaced with another one of the suitable type by professionally qualified personnel, which verify that the outlet cables section is suitable for the power absorbed by the appliance. Generally, it's not advised to use adapters and/or extension cords; if their use should become essential, they must comply with the current safety standards and their current capacity (A) mustn't be lower than the appliance maximum one.**
- **The socket must be easily accessible so that the plug can be removed easily in an emergency.**

- a. Insert the plug in the power outlet.
- b. Press "I" (ON) on the switch (6); the appliance is ready for use.

## 7 - DESCRIPTION OF THE REMOTE CONTROL

### 7.1 - Use of the remote control

The remote control supplied with the air-conditioner is the instrument that enables you to use the appliance in the most convenient way. It should be handled with care and in particular:

- Keep it dry (do not clean it with water or leave it outdoors in bad weather).
- Avoid dropping or bumping it.
- Keep it out of direct sunlight.



**The remote control operates by means of an infrared beam.**

- **Do not place obstacles between the remote control and the appliance during use.**
  - **If other appliances in the room have remote controls (TV, stereo, etc...), there may be interference.**
  - **Electronic and fluorescent lights may also interfere with transmissions between remote control and air-conditioner.**
  - **Remove the batteries in case of prolonged disuse of the remote control.**
- 
- Remove the battery disconnection pull tab from the remote control so that it is operational.

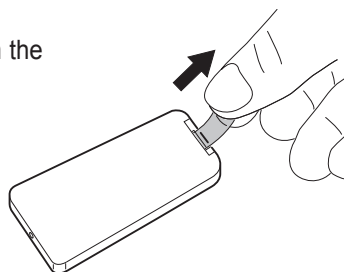

### 7.2 - Insertion of batteries

The remote control uses a 3V button battery (CR2025 type)

The battery must be replaced when, while pressing the remote control buttons, it doesn't change the appliance settings anymore.

- If the remote control is not used for some weeks or even more, remove the battery. **Possible battery leaks could damage the remote control.**

- The average life of the battery is of about six months if used normally. Replace the battery when the remote command reception “beep” from the appliance is not heard anymore.



**Always use new batteries and replace both at the same time. The use of old or different batteries could generate malfunctioning of the remote control.**



- **Once low, the battery must be replaced and disposed of in the specific collection centres or as required by the local standards.**
- **Do not re-charge or disassemble the batteries. Do not throw the batteries into the fire. They can burn and explode.**
- **If the battery liquid falls onto the skin or clothes, wash well with clean water. Do not use the remote control with batteries that have leaked.**  
**The chemical products contained in the batteries can cause burns or other risks to health.**

To replace the battery (figure 5):

- a. Press the lateral pull tab and extract the battery support from the remote control body
- b. Place the battery in the support with symbol “+” facing upwards.
- c. Correctly insert the battery support in the specific slot by pushing it all the way in.

### 7.3 - Replacement of batteries

- Keep the remote control in a position from which the signal can reach the indoor unit receiver (max. distance approx. 3 metres - with the batteries charged) (figure 6). The presence of obstacles (furniture, curtains, walls, etc.) between the remote control and the appliance reduces the remote control working range.

## 8 - CONTROL BUTTONS AND DISPLAY

### 8.1 - Display

The LEDs on the display show the appliance status. The control panel is touch screen, press on the keys to select the various functions:

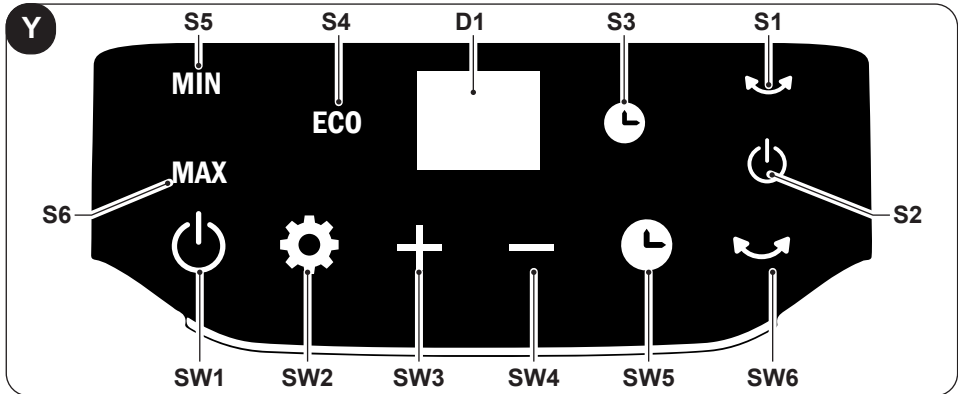

- **SW1:** Running / Stand-by;
- **SW2:** Working mode selection  
HIGH => LOW => ECO =>
- **SW3:** Temperature set increase;
- **SW4:** Temperature set decrease;
- **SW5:** "TIMER" mode;
- **SW6:** "SWING" mode;
- **D1:** Set temperature/Timer
- **S1:** "HIGH" LED;
- **S2:** "LOW" LED;
- **S3:** "ECO" LED;
- **S4:** "SWING" LED;
- **S5:** "ON/OFF" LED;
- **S6:** "TIMER" mode LED.

### 8.2 - Remote control functions buttons

A remote control to ease the settings and the functions of the appliance is supplied.

At each pressure of a button of the remote control, the appliance emits a "beep" to report the signal reception.

- **T1:** Running / Stand-by;
- **T2:** Working mode selection  
HIGH => LOW => ECO =>
- **T3:** Temperature set increase;
- **T4:** Temperature set decrease;
- **T5:** "TIMER" mode;
- **T6:** "SWING" mode;

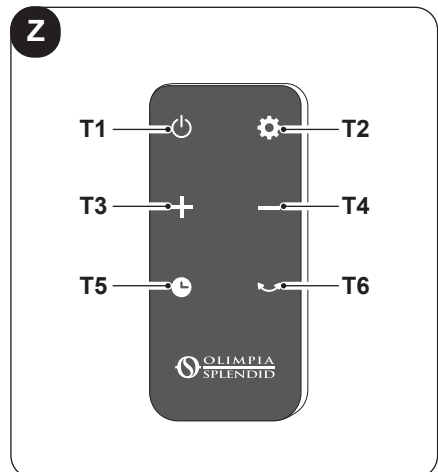

## 9 - FUNCTIONING

### 9.1 - Switching on

Make sure the switch is set to "1" (ON) (6); press the ON/OFF key (SW1) or (T1): the appliance emits a "Beep" and switches on.

Press the ON/OFF key (SW1) or (T1) again to switch off the appliance.



**After the appliance has been switched off, the fan will continue to work for approximately 1 minute to cool down the components, it will stop automatically.**

Set the switch to "0" (ON) (6) to switch off the appliance.

### 9.2 - "HIGH" mode

Press the Mode key (SW2) or (T2) until the Led (S1) switches on.

Press the keys (SW3 - SW4) or (T3 - T4) to increase or decrease the desired temperature.



**Temperature is read by a thermostat located in the appliance, install a thermometer in another part of the room for a more accurate reading.**

### 9.3 - "LOW" mode

Press the Mode key (SW2) or (T2) until the Led (S2) switches on.

Press the keys (SW3 - SW4) or (T3 - T4) to increase or decrease the desired temperature.



**Temperature is read by a thermostat located in the appliance, install a thermometer in another part of the room for a more accurate reading.**



## 9.4 - “ECO” mode

Press the Mode key (SW2) or (T2) until the Led (S3) switches on.

### **For model “CALDO TRENDY”**

The appliance operates and adjusts power between 900W and 1800W automatically to maintain ambient temperature at 20° C.

### **For model “CALDO TRENDY T”**

The appliance operates and adjusts power between 750W and 1500W automatically to maintain ambient temperature at 20° C.

## 9.5 - “TIMER” mode

This mode can be used to activate a switching on/off timer of the appliance.

### **To activate the appliance SWITCHING ON timer, work as described below:**

- a. With the appliance in stand-by mode (with the power plug connected), press key SW5 or T5 and choose the desired time value  
(0h (Timer off) ---> 1h ---> 2h ---> .. 10h ---> 11h ---> 12h ---> .. 0h (Timer off) ---> ..).
- b. The desired value flashes on the screen for a few seconds, then the display returns to stand-by mode. The LED S6 remains steady on.
- c. The appliance will switch on automatically when it reaches the previously set time.

### **To activate the appliance SWITCHING OFF timer, work as described below:**

- a. With the appliance on (Led S5 active), press key SW5 or T5 and choose the desired time value  
(0h (Timer off) ---> 1h ---> 2h ---> .. 10h ---> 11h ---> 12h ---> .. 0h (Timer off) ---> ..).
- b. The desired value flashes on the screen for a few seconds, then the display returns to show the detected ambient temperature. The LED S6 remains steady on.
- c. The appliance will switch off automatically when it reaches the previously set time.

## 9.6 - “SWING” mode

Press key (SW6) or (T6) until the LED (S4) switches on and the appliance body (1) starts to rotate in alternate direction (fig.7).

>>>>

Press key (SW6) or (T6) again: the function switches off and the appliance stops in the chosen position.



**The appliance is equipped with an overturning switch. If the appliance is overturned, it automatically stops operation.**

## 9.7 - Protection from overheating

The appliance is equipped with a protection system from overheating which turns it off if it overheats. In this case:

- Switch the appliance off through the switch (6) and disconnect the power plug;
- remove the possible cause (air intake grid clogged, obstacles in front of the air outlet or inlet, etc.);
- let the appliance cool down for 30 minutes;
- restart the appliance.

If the issue persists, turn the appliance off, disconnect the plug from the power outlet and please contact the retailer or the technical assistance service.

## 10 - CLEANING



**Before performing any cleaning or maintenance intervention on the appliance, disconnect the plug from the power outlet and wait for the hot parts to cool down.**

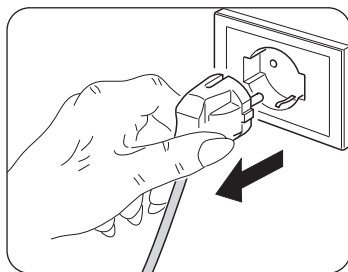

Use a dry cloth to clean the appliance and the remote control.

If the appliance is very dirty, it is possible to use a cloth moistened with warm water (max 50°C) and a mild detergent to clean its external parts (figure 8). Dry with a dry cloth.



**Make sure the appliance is completely dry before reconnecting the plug to the power outlet.**



**Do not use a chemically-treated or anti-static cloth to clean the unit.**

**Do not use gasoline, solvent, polish or similar solvents. These products could cause the breakage or deformation of the plastic surface.**



**Do not use oils, chemical substances or abrasive products to clean the appliance.**



**Do not wash or immerse the appliance with/in water.**

Use a vacuum cleaner to remove dust from the air inlet/outlet grids (fig.8).



**In case of an appliance malfunction, do not try to disassemble it and please contact the retailer or the technical assistance service instead.**

## **10.1 - Appliance preservation**

If you do not intend to use the appliance for a particularly long period of time or if you need to perform works which could produce a lot of dust, it is advised to remove the appliance from the wall and to store it in its original packaging together with the remote control (without batteries). Store everything in a fresh and protected from humidity environment.

## **11 - TECHNICAL DATA**

Consult the data plate applied on the product (figures 3).

### **11.1 - Compliance**

This product is CE marked to denote compliance with Directives 2014/35/UE (Low Voltage) and 2014/30/UE (Electromagnetic Compatibility).

<b>CALDO TRENDY ST</b>	<b>Item</b>	<b>Symbol</b>	<b>Value</b>	<b>Unit</b>
<b>Heat output</b>				
	Nominal heat output	$P_{nom}$	2.00	kW
	Minimum heat output (indicative)	$P_{min}$	1.00	kW
	Maximum continuous heat output	$P_{max,c}$	2.00	kW
<b>Auxiliary electricity consumption</b>				
	At nominal heat output	$eI_{max}$	N/A	kW
	At minimum heat output	$eI_{min}$	N/A	kW
	In standby mode	$eI_{SB}$	0.00031	kW

<b>Type of heat output/room temperature control</b>	<b>Yes</b>	<b>No</b>
Single stage heat output and no room temperature control	<input type="checkbox"/>	<input checked="" type="checkbox"/>
Two or more manual stages, no room temperature control	<input type="checkbox"/>	<input checked="" type="checkbox"/>
With mechanic thermostat room temperature control	<input type="checkbox"/>	<input checked="" type="checkbox"/>
With electronic room temperature control	<input checked="" type="checkbox"/>	<input type="checkbox"/>
Electronic room temperature control plus day timer	<input type="checkbox"/>	<input checked="" type="checkbox"/>
Electronic room temperature control plus week timer	<input type="checkbox"/>	<input checked="" type="checkbox"/>
<b>Other control options</b>		
Room temperature control, with presence detection	<input type="checkbox"/>	<input checked="" type="checkbox"/>
Room temperature control, with open window detection	<input type="checkbox"/>	<input checked="" type="checkbox"/>
With distance control option	<input type="checkbox"/>	<input checked="" type="checkbox"/>
With adaptive start control	<input type="checkbox"/>	<input checked="" type="checkbox"/>
With working time limitation	<input checked="" type="checkbox"/>	<input type="checkbox"/>
With black bulb sensor	<input type="checkbox"/>	<input checked="" type="checkbox"/>

info@olimpiasplendid.it	Olimpia Splendid SpA Via Industriale 1/3, 25060 Cellatica, Brescia, Italy
-------------------------	--

## ILLUSTRATIONS

Les illustrations sont regroupées dans les pages initiales du manuel



## SOMMAIRE GÉNÉRAL



<b>1 - INFORMATIONS GÉNÉRALES</b> .....	<b>2</b>
<b>2 - SYMBOLOGIE</b> .....	<b>2</b>
2.1 - PICTOGRAMMES RÉDACTIONNELS.....	3
<b>3 - AVERTISSEMENTS GÉNÉRALES</b> .....	<b>4</b>
<b>4 - UTILISATION PRÉVUE</b> .....	<b>8</b>
4.1 - USAGE NON PRÉVU ET POTENTIELLEMENT DANGEREUX.....	8
<b>5 - DESCRIPTION DE L'APPAREIL</b> .....	<b>9</b>
5.1 - IDENTIFICATION DES PIÈCES PRINCIPALES ET COMPOSANTS FOURNIS EN DOTATION.....	9
<b>6 - INSTALLATION DE L'APPAREIL</b> .....	<b>10</b>
6.1 - RACCORDEMENT ÉLECTRIQUE.....	10
<b>7 - DESCRIPTION DE LA TÉLÉCOMMANDE</b> .....	<b>11</b>
7.1 - MODE D'EMPLOI DE LA TELECOMMANDE.....	11
7.2 - MISE EN PLACE DES PILES.....	11
7.3 - POSITION DE LA TÉLÉCOMMANDE.....	12
<b>8 - TOUCHES DE COMMANDES ET ÉCRAN</b> .....	<b>13</b>
8.1 - ÉCRAN D'AFFICHAGE.....	13
8.2 - TOUCHES DE FONCTION DE LA TÉLÉCOMMANDE.....	13
<b>9 - FONCTIONNEMENT</b> .....	<b>14</b>
9.1 - ALLUMAGE.....	14
9.2 - MODE « HIGH » (ELEVÉ).....	14
9.3 - MODE « LOW » (BAS).....	14
9.4 - MODE « ECO ».....	15
9.5 - MODE « TIMER » (MINUTERIE).....	15
9.6 - MODE « SWING ».....	15
9.7 - PROTECTION CONTRE LA SURCHAUFFE.....	16
<b>10 - NETTOYAGE</b> .....	<b>16</b>
10.1 - CONSERVATION DE L'APPAREIL.....	17
<b>11 - DONNÉES TECHNIQUES</b> .....	<b>17</b>
11.1 - CONFORMITE.....	17



### ELIMINATION

Ce symbole apposé sur le produit ou son emballage indique que ce produit ne doit pas être jeté au titre des ordures ménagères normales, mais doit être remis à un centre de collecte pour le recyclage des appareils électriques et électroniques. En contribuant à une élimination correcte de ce produit, vous protégez l'environnement et la santé d'autrui. L'environnement et la santé sont mis en danger par une élimination incorrecte du produit. Pour toutes informations complémentaires concernant le recyclage de ce produit, adressez-vous à votre municipalité, votre service des ordures ou au magasin où vous avez acheté le produit. Cette consigne n'est valable que pour les états membres de l'UE.

# 1 - INFORMATIONS GÉNÉRALES

Nous souhaitons tout d'abord vous remercier d'avoir accordé votre préférence à l'un de nos appareils.

Document réservé. Reproduction ou transmission à des tiers interdite sans autorisation expresse du fabricant.

Les machines peuvent subir des mises à jour et donc présenter des détails différents de ceux représentés, sans pour autant infirmer les textes figurant dans le présent manuel.



**Lire attentivement le présent manuel avant de procéder à quelque opération que ce soit (installation, maintenance, utilisation) et se conformer scrupuleusement aux indications des différents chapitres.**

**Conserver avec soin le présent manuel pour toute consultation ultérieure. Après avoir enlevé l'emballage, s'assurer de l'intégrité de l'appareil; les éléments de l'emballage ne doivent pas laissés à la portée des enfants car ce sont des sources potentielles de danger.**



**LE CONSTRUCTEUR DECLINE TOUTE RESPONSABILITÉ TOUCHANT LES DOMMAGES CORPORELS OU MATERIELS DECOULANT DU NON RESPECT DES INDICATIONS DU PRESENT MANUEL.**

**Le constructeur se réserve le droit d'apporter des modifications à tout moment à ses modèles, sous réserve des caractéristiques essentielles décrites dans le présent manuel.**



**Pendant le montage, lors de chaque opération de maintenance, il est nécessaire d'observer les précautions citées dans le présent manuel et sur les étiquettes apposées à l'intérieur des appareils, ainsi que d'adopter toutes les précautions suggérées par le bon sens et par les normes de sécurité en vigueur sur le lieu d'installation.**

## 2 - SYMBOLOGIE

Les pictogrammes reportés au chapitre suivant permettent de fournir rapidement et de manière univoque les informations nécessaires pour une utilisation correcte de la machine dans des conditions de sécurité.

## 2.1 - Pictogrammes rédactionnels



### **Service**

Indique des situations où il faut informer le SERVICE interne de la société:

**SERVICE APRES-VENTE CLIENTS.**



### **Index**

Les paragraphes précédés par ce symbole contiennent des informations et des prescriptions très importantes, notamment pour ce qui concerne la sécurité.

Le non-respect peut comporter:

- danger pour la sécurité des opérateurs.
- perte de la garantie du contrat.
- dégagement de la responsabilité du fabricant.



### **Main levée**

Indique les actions qu'il ne faut absolument pas accomplir.



### **TENSION ÉLECTRIQUE DANGEREUSE**

Signale au personnel concerné que l'opération décrite présente, si elle n'est pas effectuée conformément aux normes de sécurité, le risque de provoquer une décharge électrique.



### **DANGER GÉNÉRAL**

Il signale au personnel concerné que l'opération décrite présente, si elle n'est pas effectuée conformément aux normes de sécurité, le risque de subir des lésions physiques.



### **DANGER DE TEMPÉRATURE ÉLEVÉE**

Il indique au personnel concerné que l'opération décrite présente, si elle n'est pas effectuée conformément aux normes de sécurité, le risque de subir des brûlures par contact avec des composants à haute température.



### **NE PAS COUVRIR**

Il indique au personnel concerné qu'il est interdit de couvrir l'appareil afin d'en éviter la surchauffe.

**ATTENTION**

- Il indique que ce document doit être lu attentivement avant d'installer et / ou d'utiliser l'appareil.

**ATTENTION**

- Il signale la possibilité d'avoir des informations supplémentaires sur les manuels joints.
- Il indique que des informations sont disponibles dans la notice d'utilisation ou dans la notice d'installation.

**ATTENTION**

- Indique que le personnel préposé à la réparation doit gérer l'appareil conformément à la notice d'installation.



### 3 - AVERTISSEMENTS GÉNÉRALES

**QUAND L'ON UTILISE DES APPAREILS ÉLECTRIQUES, IL EST TOUJOURS NECESSAIRE D'ADOPTER DES PRECAUTIONS DE SECURITE DE BASE POUR REDUIRE LES RISQUES D'INCENDIE, D'ÉLECTROCUTIONS ET D'ACCIDENTS CORPORELS, Y COMPRIS LES PRECAUTIONS SUIVANTES:**



**Ce produit doit être utilisé uniquement selon les spécifications indiquées dans le présent manuel. Toute utilisation autre que celle spécifiée pourrait comporter de graves accidents.**



**Document réservé aux termes de la loi avec interdiction de reproduction ou de transmission à tiers sans l'autorisation expresse de la société OLIMPIA SPLENDID.**

- **ATTENTION:** Ceci est un appareil électrique dont l'utilisation exige de l'attention.
- **ATTENTION:** pour réduire le risque de graves brûlures, tenir le produit hors de portée des enfants et des animaux domestiques.
- **ATTENTION:** Ne pas permettre aux enfants de jouer avec l'emballage du produit (sachets en plastique etc.).



**Le démontage, la réparation ou la reconversion par une personne non autorisée pourrait comporter des dommages graves et entraîner l'annulation de la garantie du fabricant.**





Avant de brancher l'appareil, s'assurer que les données de la plaque signalétique sont conformes à celles du réseau électrique. La plaque (W) est située à l'arrière de l'appareil (figure 3).



Installer l'appareil selon les instructions du constructeur. Une mauvaise installation peut entraîner des dommages aux personnes, animaux et choses, au sujet desquels le constructeur décline toute responsabilité.

- Utiliser l'appareil toujours et uniquement à la verticale. S'assurer que l'appareil est positionné sur une surface plate et stable et résistant à la chaleur.
- Positionner de telle sorte que le flux d'air, entrant et sortant, ne sont pas des obstacles.



Si le câble d'alimentation est endommagé, il doit être remplacé par le constructeur ou par son service d'assistance technique ou, de toute façon, par une personne ayant des qualifications similaires, de façon à prévenir tout risque.

L'installer en veillant à ce que les interrupteurs et autres commandes ne soient pas accessibles par les personnes utilisant la baignoire ou la douche.

- N'utiliser de rallonges.
- Garder l'appareil à une distance d'au moins 1 m des autres objets (Fig.1).
- Ne pas placer l'appareil près de sources de chaleur.
- Ne pas activer dans des endroits où sont utilisés ou stockés de l'essence, des peintures ou autres liquides inflammables.
- Ne pas utiliser l'appareil pour sécher des vêtements.



Veiller à ce qu'il n'entre pas d'objets étrangers dans les ouvertures de ventilation ou d'évacuation, car il existe un risque d'électrocution, d'incendie ou de détérioration de l'appareil.



- Cet appareil est conçu pour un usage domestique  ; non pas de type commercial ou industriel.



Utiliser l'appareil uniquement dans le respect des instructions fournies dans le présent manuel. Le constructeur déconseille toute autre utilisation car cela pourrait provoquer électrocutions, incendies ou dommages corporels.



- La cause la plus commune de surchauffe est le dépôt de poussière dans l'appareil. Enlever régulièrement ces accumulations en débranchant l'appareil du secteur et en aspirant au niveau des orifices de ventilation et des grilles.



**Ne pas utiliser de détergents abrasifs sur l'appareil. Nettoyer au moyen d'un chiffon humide (ou mouillé) rincé dans de l'eau savonneuse chaude. Débrancher toujours l'appareil avant de procéder au nettoyage.**

- Ne pas brancher l'appareil au secteur tant qu'il n'est pas complètement assemblé et réglé.



**L'appareil chauffe légèrement quand il est en fonction. Pour éviter des brûlures, ne pas toucher les surfaces avec la peau nue.**

- Ne pas débrancher l'appareil du secteur avant d'avoir éteint l'appareil.
- Eviter que le câble touche les surfaces chaudes pendant le fonctionnement.
- Ne pas enrouler ou entortiller le câble autour de l'appareil car cela pourrait affaiblir ou détériorer l'isolation.
- Ne pas débrancher la fiche de la prise de courant en tirant sur le câble, saisir toujours la fiche.
- Ne pas mettre le câble sous la moquette ou le couvrir avec des tapis ou des meubles. Disposer le câble de manière qu'il ne puisse pas être écrasé.
- Ne pas utiliser l'appareil à l'extérieur ou sur des surfaces mouillées. Eviter de renverser des liquides sur l'appareil. Ne pas laisser exposé à des agents atmosphériques (pluie, soleil etc.).
- Ne pas utiliser l'appareil avec des programmeurs, temporisateurs ou autres dispositifs qui provoquent l'allumage automatique pour éviter tout risque d'incendie si l'appareil est couvert ou placé de façon incorrecte.
- Ne pas actionner l'appareil à proximité de rideaux car ils pourraient être aspirés par les prises d'air (fig.2).
- Il est défendu de jeter dans la nature ou de laisser à la portée des enfants le matériau d'emballage car il peut être une source potentielle de danger.
- L'appareil peut être utilisé par des enfants d'au moins 8 ans et par des personnes ayant des capacités physiques, sensorielles ou mentales réduites, ou dépourvues de l'expérience ou des connaissances nécessaires, à condition que ce soit sous surveillance ou qu'elles aient reçu des instructions relatives à l'utilisation sûre de l'appareil et à la compréhension des dangers qui y ont liés.
- Les enfants ne doivent pas jouer avec l'appareil.

- Le nettoyage et la maintenance destinés à être effectués par l'utilisateur ne doivent pas être effectués par des enfants sans surveillance.
- Il est conseillé de ne pas utiliser l'appareil à proximité de la baignoire, de la douche ou d'une piscine.
- Faire attention quand on manipule l'appareil, utiliser toujours le manche prévu à cet effet pour effectuer les déplacements (fig.3).



**ATTENTION : Pour éviter la surchauffe, ne pas couvrir l'appareil (fig.4).**

- Divulguer ces instructions à tout le personnel préposé au transport et l'installation de l'appareil.
- **LE FABRICANT DECLINE TOUTE RESPONSABILITE EN CAS DE DOMMAGES AUX PERSONNES OU AUX BIENS DERIVANT DU NON-RESPECT DES NORMES CONTENUES DANS LE PRESENT LIVRET.**
- Lors du montage, et à chaque opération d'entretien, il faut observer les précautions citées dans le présent manuel et sur les étiquettes mises à l'intérieur des appareils, ainsi qu'adopter toute les précautions suggérées par le bon sens commun et par les Normes de Sécurité en vigueur sur le lieu de l'installation.
- En cas de remplacement de composants, utiliser exclusivement des pièces de rechange originales OLIMPIA SPLENDID.



Si l'appareil n'est pas utilisé pendant une longue période ou que personne ne reste dans la pièce climatisée, il est conseillé de couper l'alimentation afin d'éviter tout accident. Ne pas tirer le câble d'alimentation ou l'appareil pour débrancher la fiche de la prise de courant.



N'utilisez pas de détergents liquides ou corrosifs pour nettoyer l'appareil, ne vaporisez pas d'eau ou d'autres liquides sur l'unité car ils pourraient endommager les composants en plastique et même causer des chocs électriques.



Ne pas mouiller l'appareil et la télécommande. Des courts-circuits ou des incendies peuvent survenir.



En cas de défaillance (par exemple : bruit anormal, mauvaise odeur, fumée, élévation anormale de température, fuites électriques, etc.), coupez immédiatement l'alimentation électrique. Contactez votre revendeur local.



Ne pas brancher ou débrancher la fiche d'alimentation pendant le fonctionnement. Risque d'incendie ou de choc électrique.



Ne pas toucher (s'il est en fonction) le produit avec les mains mouillées. Risque d'incendie ou de choc électrique.



Ne bloquez pas l'entrée ou la sortie du débit d'air pour ne pas risquer d'endommager le produit.



Ne pas introduire les doigts ou d'autres objets dans l'entrée ou dans la sortie de l'air pendant que l'appareil est en fonction.



En cas de pertes de gaz d'autres appareils, aérez soigneusement l'environnement avant de mettre en marche le climatiseur.

- Après avoir enlevé l'emballage, s'assurer que l'appareil est en bon état sans détériorations visibles pouvant avoir été causées par le transport. En cas de doute, ne pas utiliser l'appareil et s'adresser aux centres d'assistance technique agréés.



L'appareil n'est pas doté d'un instrument permettant de surveiller la température de la pièce. Ne pas l'utiliser dans des pièces de petites dimensions et en présence de personnes incapables d'en sortir toutes seules, à moins qu'elles ne soient sous surveillance constante.

## 4 - UTILISATION PRÉVUE

- L'appareil doit être utilisé exclusivement pour produire de l'air chaud dans le seul but de rendre agréable la température ambiante.
- Un usage impropre de l'appareil avec d'éventuels dommages causés aux personnes, aux biens ou aux animaux dégage la société OLIMPIA SPLENDID de toute responsabilité.
- L'appareil dispose d'une fonction spéciale, à activer sur décision de l'utilisateur, permettant de détecter l'ouverture éventuelle d'une fenêtre et de forcer le fonctionnement en mode Antigel afin de limiter le gaspillage d'énergie.

### 4.1 - Usage non prévu et potentiellement dangereux

- L'appareil DOIT être installé comme décrit plus avant dans ce manuel, en respectant toutes les consignes figurant dans les pages précédentes.
- NE PAS utiliser de gaz, d'essence ou autres liquides inflammables à proximité de l'appareil.

## 5 - DESCRIPTION DE L'APPAREIL

### 5.1 - Identification des pièces principales et composants fournis en dotation

1. Corps de l'appareil
2. Grille sortie air
3. Base de l'appareil
4. Écran tactile
5. Grille d'entrée de l'air
6. Interrupteur 0/I (OFF/ON)
7. Câble d'alimentation
8. Notice d'instruction
9. Télécommande
10. Poignée
11. Piles pour la télécommande (3V - type CR2025)

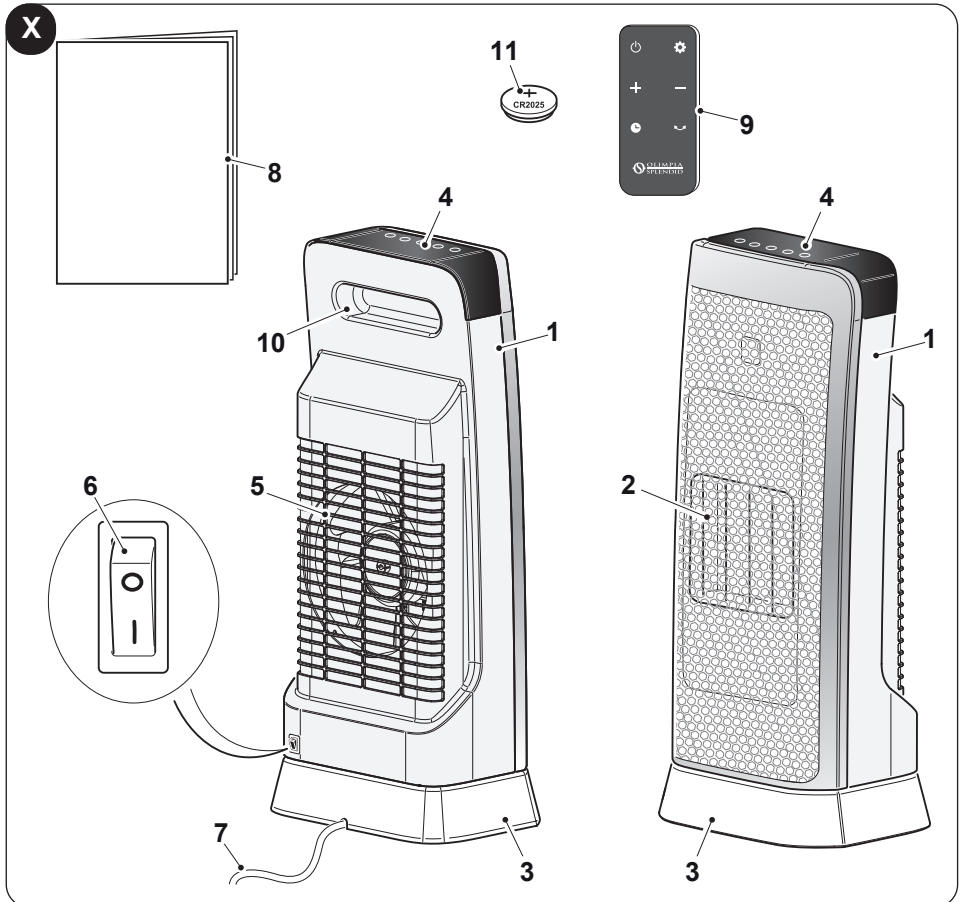

FR - 9

CALDO TRENDY ST

## 6 - INSTALLATION DE L'APPAREIL

- L'appareil ne demande pas d'installation, il doit être exclusivement utilisé comme appareil portatif.
- Après avoir enlevé l'emballage, s'assurer que l'appareil est intact ; en cas de doute ne pas l'utiliser et s'adresser au personnel qualifié du point de vue professionnel.
- Dérouler entièrement la câble d'alimentation électrique.
- Placer l'appareil dans un environnement approprié, sur une surface stable et de niveau.



**L'appareil doit être installé :**

• **de façon à empêcher** que l'interrupteur ON/OFF et les boutons ne puissent être touchés par toute personne se trouvant dans la baignoire ou dans la douche.

• **A distance d'au moins 1 m des murs**

**Pour éviter le risque d'incendie, les sorties d'air de l'appareil doivent se trouver à une distance d'au moins 1 m de n'importe quel objet, tissu ou matière inflammable (fig.2).**

### 6.1 - Raccordement électrique



• **Avant de brancher l'appareil à la prise de courant, vérifier que les valeurs de tension indiquées sur la plaque signalétique correspondent à celles du secteur, et que la prise soit équipée d'une mise à la terre efficace.**

• **En cas d'incompatibilité entre la prise et la fiche de l'appareil, faire remplacer la prise par un autre type approprié par un personnel qualifié, lequel s'assurera que la section des câbles de la prise convient à la puissance absorbée par l'appareil. En général, l'utilisation d'adaptateurs et/ou de rallonges n'est pas recommandée. Si leur utilisation devait s'avérer indispensable, ces dispositifs devront être conformes aux normes de sécurité en vigueur. De plus, leur capacité (A) ne devra pas être inférieure à la puissance maximum de l'appareil.**

• **La prise de courant doit être facilement accessible de façon à pouvoir débrancher avec facilité la fiche en cas d'urgence.**

- a. Insérer la fiche dans la prise de courant.
- b. Appuyer sur « I » (ON) interrupteur (6). L'appareil est prêt à l'emploi.

## 7 - DESCRIPTION DE LA TÉLÉCOMMANDE

### 7.1 - Mode d'emploi de la télécommande

La télécommande qui accompagne le climatiseur est l'instrument qui vous permet une utilisation plus pratique de l'appareillage. C'est un instrument à manipuler avec soin et en particulier:

- Evitez de le mouiller (il ne doit pas être nettoyé avec de l'eau ou laissé aux intempéries).
- Evitez qu'il ne tombe par terre ou les chocs violents.
- Evitez l'exposition directe aux rayons de soleil.



**La télécommande fonctionne avec la technologie de l'infrarouge.**

- **Ne pas placer d'obstacles entre la télécommande et l'appareil durant l'utilisation.**
  - **Si dans la même pièce, on utilise d'autres appareils dotés de télécommande (TV, chaîne stéréo, etc...), quelques interférences pourraient se vérifier.**
  - **Les lampes électroniques et fluorescentes peuvent interférer dans les communications entre la télécommande et le climatiseur.**
  - **Retirer les piles d'alimentation en cas de non utilisation prolongée de la télécommande.**
- Retirer la languette de déconnexion de la batterie de la télécommande afin que la télécommande puisse fonctionner.

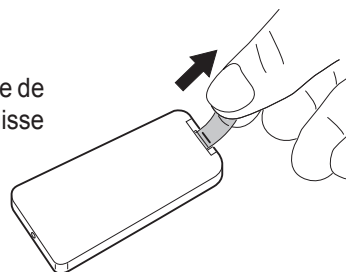

### 7.2 - Mise en place des piles

La télécommande fonctionne avec une pile bouton de 3V (type CR2025).

La pile doit être remplacée lorsque la télécommande ne permet plus d'effectuer des changements sur l'appareil en appuyant sur ses touches.

- Si la télécommande n'est pas utilisée pendant quelques semaines ou plus, retirer la pile.  
**D'éventuelles fuites de la pile pourraient endommager la télécommande.**

- La durée de vie moyenne de la pile, en cas d'utilisation normale, est d'environ six mois. Remplacer la pile lorsque vous n'entendez plus le « bip » de réception de la commande par l'appareil.



**Utiliser toujours des piles neuves et les remplacer en même temps. L'utilisation de piles usagées ou différentes peut entraîner une défaillance de la télécommande.**



- **Une fois déchargée, la pile doit être remplacée et jetée dans les centres de collecte appropriés ou conformément aux réglementations locales.**
- **Ne rechargez pas ou ne démontez pas les piles. Ne jetez pas les piles dans le feu. Elles peuvent brûler ou exploser.**
- **Si le liquide des piles tombe sur la peau ou les vêtements, lavez soigneusement avec à l'eau propre. N'utilisez pas la télécommande avec des piles, si elles présentent des fuites. Les produits chimiques contenus dans les piles peuvent causer des brûlures ou d'autres risques pour la santé.**

Pour remplacer la pile (figure 5) :

- a. Appuyer sur la languette latérale et retirer le support de la pile du boîtier de la télécommande.
- b. Placer la pile dans le support avec le symbole « + » vers le haut.
- c. Insérer correctement le support de pile dans son compartiment en l'enfonçant complètement vers le bas.

### 7.3 - Position de la télécommande

- Tenez la télécommande dans une position à partir de laquelle le signal peut atteindre le récepteur de l'unité intérieure (distance maximale d'environ 3 mètres - avec les piles chargées) (Figure 6).  
La présence d'obstacles (meubles, rideaux, murs, etc.) entre la télécommande et l'appareil réduit le rayon d'action de la télécommande.



## 8 - TOUCHES DE COMMANDES ET ÉCRAN

### 8.1 - Écran d'affichage

Les voyants de l'écran d'affichage indiquent l'état de l'appareil. Le panneau de contrôle est à écran tactile, appuyer sur les boutons pour sélectionner les fonctions différentes :

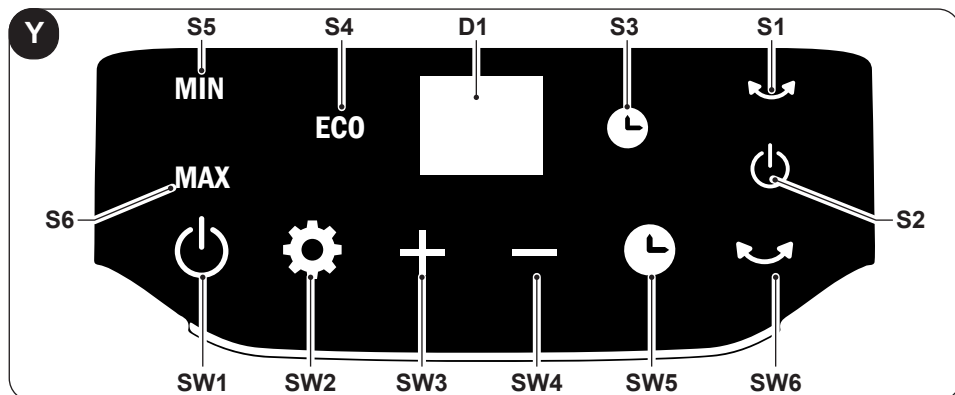

- **SW1** : Fonctionnement / Veille ;
- **SW2** : Sélection du mode de fonctionnement  
HAUT => BAS => ÉCO =>
- **SW3** : Augmentation de température ;
- **SW4** : Réduction de température ;
- **SW5** : Mode « TIMER » (Minuterie) ;
- **SW6** : Mode « SWING » ;
- **D1** : Température programmée/Minuterie
- **S1** : Voyant « HIGH » (Haut) ;
- **S2** : Voyant « LOW » (Bas) ;
- **S3** : Voyant « ÉCO » ;
- **S4** : Voyant « SWING » ;
- **S5** : Voyant « ON/OFF » ;
- **S6** : Voyant mode « TIMER » (Minuterie) ;

### 8.2 - Touches de fonction de la télécommande

Une télécommande est fournie pour faciliter les réglages et les fonctions de l'appareil.

Lorsqu'une touche de la télécommande est enfoncée, l'appareil émet un « bip » pour signaler la réception du signal.

- **T1** : Fonctionnement / Veille ;
- **T2** : Sélection du mode de fonctionnement  
HAUT => BAS => ÉCO =>
- **T3** : Augmentation de température ;
- **T4** : Réduction de température ;
- **T5** : Mode « TIMER » (Minuterie) ;
- **T6** : Mode « SWING » ;

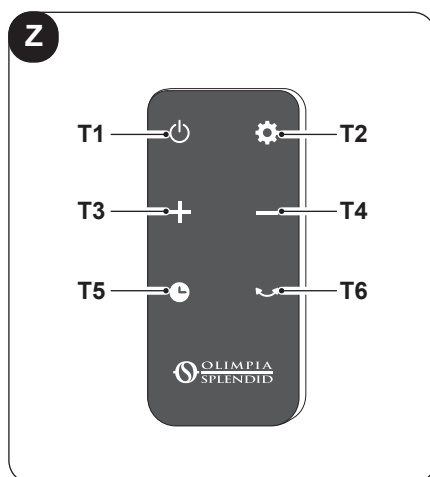

## 9 - FONCTIONNEMENT

### 9.1 - Allumage

S'assurer que l'interrupteur est positionné sur « I » (ON) (6); ou appuyer sur le bouton ON/OFF (SW1) ou (T1) l'appareil émet un « Bip » et s'allume.

Appuyer de nouveau sur le bouton ON/OFF (SW1) ou (T1) pour éteindre l'appareil.



**Quand l'appareil est éteint, le ventilateur continuera à fonctionner pendant environ 1 minute pour refroidir les composants, et s'arrêtera automatiquement.**

Positionner l'interrupteur sur « 0 » (ON) (6) pour éteindre l'appareil.

### 9.2 - Mode « HIGH » (Elevé)

Appuyer sur le bouton Mode (SW2) ou (T2) jusqu'à ce que le Voyant (S1) s'allume.

Appuyer sur les boutons (SW3 - SW4) ou (T3 - T4) pour augmenter ou diminuer la température désirée.



**La température est lue par un thermostat présent dans l'appareil, pour une lecture plus attentive, positionner un thermostat séparé dans une partie de la pièce.**

### 9.3 - Mode « LOW » (Bas)

Appuyer sur le bouton Mode (SW2) ou (T2) jusqu'à ce que le Voyant (S2) s'allume.

Appuyer sur les boutons (SW3 - SW4) ou (T3 - T4) pour augmenter ou diminuer la température désirée.



**La température est lue par un thermostat présent dans l'appareil, pour une lecture plus attentive, positionner un thermostat séparé dans une partie de la pièce.**

## 9.4 - Mode « ECO »

Appuyer sur le bouton Mode (SW2) ou (T2) jusqu'à ce que le Voyant (S3) s'allume.

L'appareil fonctionne et règle la puissance entre 1000W et 2000W automatiquement pour conserver la température ambiante à 20° C.

## 9.5 - MODE « TIMER » (Minuterie)

Ce mode peut être utilisé pour activer une minuterie d'allumage ou d'extinction de l'appareil.

**Pour activer la minuterie d'Allumage de l'appareil suivre la procédure décrite :**

- a. Avec l'appareil en mode veille (avec la fiche d'alimentation branchée) appuyer sur le bouton SW5 ou T5 et choisir la valeur de temps désirée.  
(0h (Minuterie éteinte) ---> 1h ---> 2h --->. 10h ---> 11h ---> 12h ---> .. 0h (Minuterie éteinte) ---> ...).
- b. La valeur désirée clignote sur l'écran pendant quelques secondes puis l'écran revient sur le mode veille. Le VOYANT S6 reste allumé.
- c. L'appareil s'allumera automatiquement quand il atteint le temps configuré au préalable.

**Pour activer la minuterie d'Extinction de l'appareil suivre la procédure décrite :**

- a. Avec l'appareil allumé (Voyant S5 actif) appuyer sur le bouton SW5 ou T5. et choisir la valeur de temps désirée  
(0h (Minuterie éteinte) ---> 1h ---> 2h --->. 10h ---> 11h ---> 12h ---> .. 0h (Minuterie éteinte) ---> ...).
- b. La valeur désirée clignote sur l'écran pendant quelques secondes puis l'écran affiche de nouveau la température ambiante relevée. Le VOYANT S6 reste allumé.
- c. L'appareil s'allumera automatiquement quand il atteint le temps configuré au préalable.

## 9.6 - Mode « SWING »

Appuyer sur le bouton (SW6) ou (T6) jusqu'à ce que le Voyant (S4) s'allume et le corps de l'appareil (1) commence à tourner en sens alterné (fig.7).

>>>>>

En appuyant à nouveau sur le bouton (A4) ou (T6), la fonction est désactivée et l'appareil s'arrête dans la position sélectionnée.



**L'appareil est muni d'un interrupteur à bascule. Si l'appareil est renversé, il cesse de fonctionner automatiquement.**

## 9.7 - Protection contre la surchauffe

L'appareil est équipé d'un système de protection contre la surchauffe permettant de l'éteindre en cas de surchauffe.

Dans ce cas :

- Éteindre l'appareil à l'aide de l'interrupteur (6) et débrancher la fiche d'alimentation ;
- éliminer la cause de la surchauffe (grille d'admission d'air bouchée, obstacles en entrée ou en sortie de l'air, etc.),
- laisser l'appareil refroidir pendant 30 minutes,
- Redémarrer l'appareil.

Si le problème persiste, éteindre l'appareil, débrancher la fiche de la prise secteur et contacter le revendeur ou le service d'assistance technique.

## 10 - NETTOYAGE



**Avant d'effectuer toute opération de nettoyage ou d'entretien, débrancher la fiche de l'alimentation secteur et attendre que les parties chaudes refroidissent.**

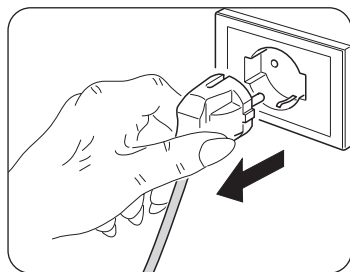

Utiliser un chiffon sec pour nettoyer l'appareil et la télécommande.

Si l'appareil est très sale, utiliser un chiffon imbibé d'eau chaude (max 50°C) et un détergent doux pour nettoyer les parties externes (figure 8). Puis les sécher avec un chiffon sec.



**S'assurer que l'appareil soit complètement sec avant de rebrancher la fiche à l'alimentation secteur.**



**N'utilisez pas de chiffon traité chimiquement ou antistatique pour nettoyer l'appareil.**

**N'utilisez pas d'essence, de solvant, de pâte à polir ou de solvants similaires. Ces produits peuvent entraîner la rupture ou la déformation de la surface en plastique.**



**Ne pas utiliser d'huiles, de produits chimiques ou de produits abrasifs pour nettoyer l'appareil.**



**Ne pas laver ni immerger l'appareil dans l'eau.**

Utiliser un aspirateur pour éliminer la poussière des grilles d'entrée/sortie d'air (fig.8).



**En cas de dysfonctionnement de l'appareil, ne pas essayer de le démonter mais contacter le revendeur ou le service d'assistance technique.**

## **10.1 - Conservation de l'appareil**

Si l'appareil ne doit pas être utilisé pendant une période particulièrement longue ou si des travaux susceptibles de provoquer beaucoup de poussière sont prévus, il est recommandé de retirer l'appareil du mur et de le ranger dans son emballage d'origine (sans les piles). Ranger l'appareil dans un endroit frais à l'abri de l'humidité.

# **11 - DONNÉES TECHNIQUES**

Consulter la plaque signalétique appliquée sur le produit (figure 3).

## **11.1 - Conformité**

Ce produit est doté de la marque CE, qui indique le respect des normes 2014/35/EU (basse tension) et 2014/30/EU (compatibilité électromagnétique).

<b>CALDO TRENDY ST</b>	<b>Caractéristique</b>	<b>Symbole</b>	<b>Valeur</b>	<b>Unité</b>	
<b>Puissance thermique</b>					
	Puissance thermique nominale	$P_{nom}$	2.00	kW	
	Puissance thermique minimale (indicative)	$P_{min}$	1.00	kW	
	Puissance thermique maximale continue	$P_{max,c}$	2.00	kW	
<b>Consommation d'électricité auxiliaire</b>					
	À la puissance thermique nominale	$e_{l_{max}}$	N/A	kW	
	À la puissance thermique minimale	$e_{l_{min}}$	N/A	kW	
	En mode veille	$e_{l_{SB}}$	0.00031	kW	
<b>Type de contrôle de la puissance thermique/de la température de la pièce</b>				<b>Oui</b>	<b>Non</b>
Contrôle de la puissance thermique à un palier, pas de contrôle de la température de la pièce				<input type="checkbox"/>	<input checked="" type="checkbox"/>
Contrôle à deux ou plusieurs paliers manuels, pas de contrôle de la température de la pièce				<input type="checkbox"/>	<input checked="" type="checkbox"/>
Contrôle de la température de la pièce avec thermostat mécanique				<input type="checkbox"/>	<input checked="" type="checkbox"/>
Contrôle électronique de la température de la pièce				<input checked="" type="checkbox"/>	<input type="checkbox"/>
Contrôle électronique de la température de la pièce et programmeur journalier				<input type="checkbox"/>	<input checked="" type="checkbox"/>
Contrôle électronique de la température de la pièce et programmeur hebdomadaire				<input type="checkbox"/>	<input checked="" type="checkbox"/>
<b>Autres options de contrôle</b>					
Contrôle de la température de la pièce, avec détecteur de présence				<input type="checkbox"/>	<input checked="" type="checkbox"/>
Contrôle de la température de la pièce, avec détecteur de fenêtre ouverte				<input type="checkbox"/>	<input checked="" type="checkbox"/>
Option contrôle à distance				<input type="checkbox"/>	<input checked="" type="checkbox"/>
Contrôle adaptatif de l'activation				<input type="checkbox"/>	<input checked="" type="checkbox"/>
Limitation de la durée d'activation				<input checked="" type="checkbox"/>	<input type="checkbox"/>
Capteur à globe noir				<input type="checkbox"/>	<input checked="" type="checkbox"/>
info@olimpiasplendid.it		Olimpia Splendid SpA Via Industriale 1/3, 25060 Cellatica, Brescia, Italy			

## ABBILDUNGEN

Die Abbildungen sind auf den Anfangsseiten  
des Handbuchs zusammengefasst



## INHALTSVERZEICHNIS



<b>1 - ALLGEMEINE INFORMATIONEN</b> .....	<b>2</b>
<b>2 - BILDSYMBOLS</b> .....	<b>2</b>
2.1 - BILDSYMBOLS .....	3
<b>3 - ALLGEMEINE HINWEISE</b> .....	<b>4</b>
<b>4 - BESTIMMUNGS-GEMÄSSE VERWENDUNG</b> .....	<b>8</b>
4.1 - NICHT VORGESEHENER UND POTENZIELL GEFÄHRLICHER GEBRAUCH .....	8
<b>5 - BESCHREIBUNG DES GERÄTS</b> .....	<b>9</b>
5.1 – IDENTIFIKATION DER HAUPTBESTANDTEILE UND DER MITGELIEFERTEN KOMPONENTEN .....	9
<b>6 - MONTAGE DES GERÄTS</b> .....	<b>10</b>
6.1 - STROMANSCHLUSS .....	10
<b>7 - BESCHREIBUNG DER FERNBEDIENUNG</b> .....	<b>11</b>
7.1 - BENUTZUNG DER FERNBEDIENUNG .....	11
7.2 - DIE FERNBEDIENUNG WIRD OHNE BATTERIEN GELIEFERT .....	11
7.3 - POSITION DER FERNBEDIENUNG .....	12
<b>8 - BEDIENTASTEN UND DISPLAY</b> .....	<b>13</b>
8.1 - DISPLAY .....	13
8.2 – FUNKTIONSTASTEN FERNBEDIENUNG .....	13
<b>9 - BETRIEB</b> .....	<b>14</b>
9.1 - EINSCHALTEN .....	14
9.2 - BETRIEBSART „HIGH“ .....	14
9.3 - BETRIEBSART „LOW“ .....	14
9.4 - BETRIEBSART „ECO“ .....	15
9.5 - BETRIEBSART „TIMER“ .....	15
9.6 - BETRIEBSART „SWING“ .....	15
9.7 - ÜBERHITZUNGSSCHUTZ .....	16
<b>10 - REINIGUNG</b> .....	<b>16</b>
10.1 – AUFBEWAHRUNG DES GERÄTS .....	17
<b>11 - TECHNISCHE DATEN</b> .....	<b>17</b>
11.1 - ÜBEREINSTIMMUNG .....	17



### ENTSORGUNG

Dieses Symbol auf dem Produkt oder seiner Verpackung weist darauf hin, dass dieses Produkt nicht als normaler Haushaltsabfall zu behandeln ist, sondern an einem Sammelpunkt für das Recycling von elektrischen und elektronischen Geräten abgegeben werden muss. Durch Ihren Beitrag zum korrekten Entsorgen dieses Produktes schützen Sie die Umwelt und die Gesundheit Ihrer Mitmenschen. Umwelt und Gesundheit werden durch falsches Entsorgen gefährdet. Weitere Informationen über das Recycling dieses Produktes erhalten Sie von Ihrem Rathaus, Ihrer Müllabfuhr oder dem Geschäft, in dem Sie das Produkt gekauft haben. Diese Vorschrift ist nur gültig für Mitgliedstaaten der EU.

# 1 - ALLGEMEINE INFORMATIONEN

Wir bedanken uns dafür, dass Sie einem Gerät aus unserer Produktion den Vorzug gegeben haben.

Vertrauliches Dokument in Übereinstimmung mit dem Gesetz. Die Wiedergabe oder Übermittlung an Dritte ohne ausdrückliche Genehmigung des Herstellers ist verboten. Die Geräte können Änderungen erfahren und deshalb andere Bestandteile aufweisen als auf den Abbildungen dargestellt, ohne dass dadurch der Inhalt dieser Anleitung berührt wird.



**Bevor Sie mit einer Tätigkeit beginnen (Installation, Instandhaltung, Gebrauch), lesen Sie aufmerksam das vorliegende Benutzerhandbuch und halten Sie sich strengstens an die in den einzelnen Kapiteln dargelegten Anweisungen. Bewahren Sie diese Broschüre zum Nachlesen bei allen späteren Fragen auf. Stellen Sie nach der Entfernung der Verpackung die Unversehrtheit des Geräts sicher. Die Verpackungsbestandteile sind von Kindern fernzuhalten, da sie potentielle Gefahrenquellen darstellen.**



**DIE HERSTELLERFIRMA ÜBERNIMMT KEINERLEI VERANTWORTUNG FÜR SCHÄDEN AN PERSONEN ODER GEGENSTÄNDEN AUFGRUND DER NICHT-BEACHTUNG DER IN DIESER BROSCHÜRE ENTHALTENEN VORSCHRIFTEN. Die Herstellerfirma behält sich das Recht auf jederzeitige Änderungen an ihren Modellen vor. Die in diesem Handbuch beschriebenen grundlegenden Eigenschaften bleiben davon unberührt.**



**Während der Montage und bei jedem Wartungseingriff ist es notwendig, die in diesem Handbuch und auf den Etiketten im Innern der Geräte angegebenen Vorsichtsmaßnahmen einzuhalten sowie alle nach allgemeiner Erkenntnis naheliegenden sowie aufgrund am Installationsort geltender Bestimmungen vorgegebenen Schutzvorkehrungen zu treffen.**

## 2 - BILDSYMBOLS

Die im folgenden Kapitel aufgeführten Bildsymbole liefern schnell und eindeutig Informationen zum korrekten und sicheren Gebrauch des Gerätes.



## 2.1 - Bildsymbole



### **Kundendienst**

Kennzeichnet Situationen, in denen der interne KUNDENDIENST der Firma zu benachrichtigen ist: **KUNDENDIENST**



### **Inhaltsverzeichnis**

Die Paragraphen, denen dieses Symbol vorausgeht, enthalten sehr wichtige Informationen und Vorschriften, insbesondere bezüglich der Sicherheit.

Die Nichtbeachtung dieser Informationen und Vorschriften kann dazu führen, dass:

- die Unversehrtheit des Personals an den Geräten gefährdet ist
- die vertragliche Garantie verfällt
- die Herstellerfirma jede Verantwortung ablehnt.



### **Erhobene Hand**

Kennzeichnet Handlungen, die absolut verboten sind.



### **GEFÄHRLICHE ELEKTRISCHE SPANNUNG**

Zeigt dem betreffenden Personal an, dass bei der beschriebenen Tätigkeit die Gefahr eines elektrischen Schlags besteht, wenn diese nicht unter Beachtung der Sicherheitsvorschriften durchgeführt wird.



### **ALLGEMEINE GEFAHR**

Weist das betroffene Personal darauf hin, dass der beschriebene Vorgang das Risiko für körperliche Schäden (Verletzungsgefahr) birgt, wenn er entgegen der Sicherheitsvorschriften ausgeführt wird.



### **GEFAHR DURCH STARKE HITZE**

Weist das betroffene Personal darauf hin, dass der beschriebene Vorgang das Risiko für Verbrennungen an heißen Komponenten birgt, wenn er entgegen der Sicherheitsvorschriften ausgeführt wird.



### **NICHT BEDECKEN**

Weist das betroffene Personal darauf hin, dass es verboten ist, das Gerät wegen Überhitzungsgefahr zu bedecken.

**ACHTUNG**

- Weist darauf hin, dass dieses Dokument vor der Installation und/oder vor dem Gebrauch des Geräts aufmerksam gelesen werden muss.
- Zeigt an, dass das Assistenzpersonal beim Umgang des Geräts auf die Anweisungen im Installationshandbuch zu achten hat.

**ACHTUNG**

- Weist auf mögliche Zusatzinformationen in den beiliegenden Handbüchern hin.
- Zeigt an, dass im Gebrauchs- oder Installationshandbuch weiterer Informationen verfügbar sind.

**ACHTUNG**

- Zeigt an, dass das Assistenzpersonal beim Umgang des Geräts auf die Anweisungen im Installationshandbuch zu achten hat.

**3 - ALLGEMEINE HINWEISE**

**BEI VERWENDUNG ELEKTRISCHER GERÄTE IST ES STETS ERFORDERLICH, DIE GRUNDLEGENDEN SICHERHEITSVORKEHRUNGEN ZU BEACHTEN, UM GEFAHREN FÜR PERSONEN DURCH BRAND, ELEKTRISCHEN STROMSCHLAG UND UNFÄLLE ZU REDUZIEREN, IM EINZELNEN:**



Dieses Produkt ist ausschließlich den in diesem Handbuch angegebenen Spezifikationen gemäß zu verwenden. Eine von den Spezifikationen abweichende Verwendung könnte zu schweren Unfällen führen.



Laut Gesetz ist dies ein vertrauliches Dokument, daher gilt das Verbot der Vervielfältigung oder Übermittlung an Dritte ohne ausdrückliche Genehmigung der Firma OLIMPIA SPLENDID.

- **ACHTUNG:** Dies ist ein elektrisches Gerät und entsprechend vorsichtig zu bedienen.
- **ACHTUNG:** Zur Vermeidung der Gefahr schwerer Verbrennungen halten Sie das Produkt fern von Kindern und Haustieren.
- **ACHTUNG:** Kindern ist das Spielen mit jeglicher Produktverpackung, wie zum Beispiel Kunststoffsäcken, zu untersagen.



Der Ausbau, die Reparatur oder die Umstellung durch eine unbefugte Person könnte schwere Schäden herbeiführen und bewirkt den Verfall der Herstellergarantie.



Vor dem Anschließen des Geräts muss überprüft werden, ob die Angaben auf dem Typenschild mit den Daten des Stromnetzes übereinstimmen. Die Platte (W) befindet sich auf der Geräterückseite (Abb. 3).



Installieren Sie das Gerät nach den Anweisungen des Herstellers. Eine fehlerhafte Installation kann Schäden an Personen, Tieren oder Gegenständen verursachen, für die der Hersteller nicht haftbar gemacht werden kann.

- Das Gerät stets und ausschließlich in senkrechter Stellung benutzen. Sicherstellen, dass Gerät auf einer ebenen, stabilen und wärmebeständigen Fläche platziert wird.
- Positionieren Sie das Gerät so, dass der Luftstrom im Eingang und im Ausgang auf keine Hindernisse trifft.



Wenn das Stromkabel beschädigt ist, muss dieses zur Vermeidung von Gefahren vom Hersteller oder von dessen Technischem Kundendienst beziehungsweise durch gleichermaßen qualifiziertes Personal ersetzt werden. Bei der Installation ist sicherzustellen, dass Schalter und andere Bedienelemente nicht vom Benutzer des Bads oder der Dusche erreichbar sind.

- Sie keine Verlängerungskabel verwenden.
- Der Abstand zwischen dem Gerät und anderen Gegenständen muss mindestens 1 Meter betragen (Abb.1).
- Das Gerät darf nicht in der Nähe von Wärmequellen aufgestellt werden.
- Das Gerät darf nicht in Bereichen betrieben werden, in denen Benzin, Lacke oder andere entflammbar Flüssigkeiten gelagert sind.
- Verwenden Sie das Gerät nicht zum Trocknen von Kleidern.



Passen Sie auf, dass keine Fremdkörper in die Ausblas- oder Ansaugöffnungen gelangen, da die Gefahr von elektrischen Schlägen, Feuer und Beschädigungen am Gerät besteht.



- Dieses Gerät ist für den Hausgebrauch ; nicht für gewerblichen oder industriellen Gebrauch ausgelegt.



Verwenden Sie das Gerät nur unter Befolgung der Anweisungen in dieser Betriebsanleitung. Der Hersteller rät von jedem anderen Gebrauch ab, da dies elektrische Schläge, Feuer oder Verletzungen verursachen könnte.



- Die häufigsten Ursachen für Überhitzung sind Staub- und Flaumablagerungen im Gerät. Diese Verschmutzungen müssen regelmäßig mit einem Staubsauger aus den Lüftungsöffnungen und Gittern abgesaugt werden, dazu den Netzstecker des Geräts ziehen.



**Das Gerät nicht mit kratzenden Reinigungsmitteln reinigen. Dazu verwenden Sie einen mit einer warmen Reinigungslösung befeuchteten (nicht nassen) Lappen. Bei Reinigungsarbeiten immer den Netzstecker ziehen.**

- Das Gerät darf nicht an das Stromnetz angeschlossen werden, bevor es vollständig zusammengebaut und eingestellt ist.



**Während des Betriebs erwärmt sich das Gerät leicht. Die Oberflächen nicht von bloßer Hand berühren, um Verbrennungen zu vermeiden.**

- Den Netzstecker nie ziehen, bevor das Gerät ausgeschaltet ist.
- Das Kabel darf warme Oberflächen während des Betriebs nicht berühren.
- Das Kabel darf nicht aufgerollt, aufgewickelt oder um das Gerät herum gewickelt werden, da dies die Isolation schwächen und beschädigen könnte.
- Nicht den Stecker des Netzkabels aus der Steckdose ziehen, indem am Kabel gezogen wird; stets den Stecker ergreifen.
- Das Kabel nicht unter den Teppichboden legen oder mit Teppichen oder Möbeln bedecken. Das Kabel derart verlegen, dass es nicht betreten werden kann.
- Betreiben Sie das Gerät nicht im Freien oder auf nassen Flächen. Vermeiden Sie, dass Flüssigkeiten auf das Gerät gelangen. Setzen Sie das Gerät keinen Witterungseinflüssen (Sonne, Regen usw.) aus.
- Schließen Sie das Gerät nicht an Programmier Vorrichtungen, Timer oder andere Vorrichtungen an, die dieses automatisch einschalten. Es besteht Feuergefahr, falls es abgedeckt oder nicht richtig positioniert sein sollte.
- Betreiben Sie das Gerät nicht in der Nähe von Vorhängen, da diese in die Ansaugöffnungen gelangen könnten (Abb.2).
- Es ist verboten, das Verpackungsmaterial für Kinder zugänglich zu verlassen, da dieses eine mögliche Gefahrenquelle darstellt.
- Kindern ab 8 Jahren sowie Personen mit körperlichen, sensorischen oder mentalen Beeinträchtigungen beziehungsweise Personen ohne entsprechende Erfahrung oder Kenntnisse darf die Benutzung des Geräts erlaubt werden unter der Bedingung, dass die Kinder sowie die genannten Personen beaufsichtigt beziehungsweise in die für die Verwendung des Geräts geltenden Sicherheitsvorkehrungen eingewiesen wurden und die mit dem Gerät verbundenen Gefahren verstanden haben.
- Kinder dürfen nicht mit dem Gerät spielen.

- Die dem Benutzer obliegenden Reinigungs- und Pflegearbeiten dürfen nicht von unbeaufsichtigten Kindern durchgeführt werden.
- Das Gerät nicht in unmittelbarer Nähe einer Badewanne, einer Dusche oder eines Schwimmbeckens verwenden.
- Bei der Handhabung des Geräts vorsichtig vorgehen, stets den entsprechenden Griff verwenden, um dieses zu versetzen (Abb. 3).



**ACHTUNG: Bedecken Sie das Gerät nicht, um Überhitzung zu vermeiden (Abb.4).**

- Das gesamte Transport- und Installationspersonal der Maschine muss mit den vorliegenden Anweisungen vertraut sein.
- **DIE HERSTELLERFIRMA ÜBERNIMMT KEINERLEI VERANTWORTUNG FÜR SCHÄDEN AN PERSONEN ODER SACHEN, DIE DURCH NICHT-BEACHTUNG DER IM VORLIEGENDEN BENUTZERHANDBUCH ENTHALTENEN SICHERHEITSVORSCHRIFTEN ENTSTEHEN.**
- Während der Montage und bei sämtlichen Instandhaltungstätigkeiten müssen die Vorsichtsmaßnahmen eingehalten werden, die in diesem Benutzerhandbuch und auf den Schildern im Innern der Geräte angeführt sind; außerdem müssen sämtliche Vorsichtsmaßnahmen ergriffen werden, die der gesunde Menschenverstand gebietet und die durch die am Installationsort geltenden Sicherheitsbestimmungen vorgeschrieben sind.
- Bei der Auswechslung von Einzelteilen bitte ausschließlich original OLIMPIA SPLENDID-Ersatzteile verwenden.



Bei längerem Nichtgebrauch des Geräts oder wenn sich im klimatisierten Raum niemand aufhält, wird zur Vermeidung etwaiger Unfälle empfohlen, die Stromversorgung zu trennen. Ziehen Sie nicht am Stromkabel oder am Gerät selbst, um den Stecker aus der Steckdose zu ziehen.



Zur Reinigung des Geräts weder flüssige oder korrosive Reiniger verwenden; kein Wasser oder andere Flüssigkeiten auf das Gerät spritzen, da diese die Kunststoffkomponenten beschädigen oder gar Stromschläge verursachen können.



Das Gerät und die Fernbedienung vor Nässe schützen. Es können Kurzschlüsse oder Brände entstehen.



Bei Funktionsstörungen (z.B.: ungewöhnliche Geräusche, unangenehmer Geruch, Rauch, ungewöhnlicher Überhitzung, elektrische Dispersion, usw.) muss die Stromversorgung umgehend getrennt werden. Wenden Sie sich an den örtlichen Händler.



Stecken oder ziehen Sie den Netzstecker nicht während des Betriebs. Brand- oder Stromschlaggefahr.



Berühren Sie (falls in Betrieb) das Produkt nicht mit feuchten Händen. Brand- oder Stromschlaggefahr.



Den Lufteintritt und Austritt nicht blockieren; Gefahr von Produktschäden.



Führen Sie nicht die Hände oder Gegenstände in den Lufteinlass oder -auslass, während das Gerät in Betrieb ist.



Bei Gasaustritt aus anderen Geräten den Raum vor dem Einschalten des Klimageräts zunächst gut lüften.

- Nach dem Auspacken kontrollieren Sie, ob das Gerät in einwandfreiem Zustand und ohne sichtbare Beschädigungen durch den Transport ist. Im Zweifelsfalle benutzen Sie das Gerät nicht und wenden sich an ein autorisiertes Kundendienstcenter.



Dieser Heizofen ist nicht mit einer Vorrichtung für die Steuerung der Raumtemperatur versehen. Denselben nicht in kleinen Räumen und mit darin befindlichen Personen einsetzen, die nicht in der Lage sind, diese aus eigenen Stücken zu verlassen, es sei denn, diese werden ständig überwacht.

## 4 - BESTIMMUNGS-GEMÄSSE VERWENDUNG

- Das Apparat darf ausschließlich zur Erzeugung von Warm- Luft verwendet werden, damit in den Räumlichkeiten eine angenehme Temperatur geschaffen wird.
- Jeder Gebrauch des Apparat, der über die beschriebene Verwendung hinausgeht, gilt als nicht zulässig und enthebt die Fa. OLIMPIA SPLENDID von jeder Verantwortung.
- Das Gerät ist mit einer besonderen Funktion ausgestattet, die vom Benutzer aktiviert werden kann und die es ermöglicht, das eventuelle Öffnen eines Fensters festzustellen und den Betrieb im Frostschutzmodus zu erzwingen, um Energieverschwendung zu vermeiden.

### 4.1 - Nicht vorgesehener und potenziell gefährlicher Gebrauch

- Das Gerät MUSS gemäß den nachstehenden Beschreibungen und unter Beachtung aller auf den vorhergehenden Seiten beschriebenen Warnhinweise installiert werden.
- In der Nähe des Klimageräts ist der Gebrauch von Gas, Benzin oder anderen brennbaren Flüssigkeiten VERBOTEN.

# 5 - BESCHREIBUNG DES GERÄTS

## 5.1 – Identifikation der Hauptbestandteile und der mitgelieferten Komponenten

1. Gerätekörper
2. Luftauslassrost
3. Gerätesockel
4. Touchscreen-Display
5. Lufteinlassgitter
6. Schalter 0/I (OFF/ON)
7. Versorgungskabel
8. Gebrauchsanweisung
9. Fernbedienung
10. Handgriff
11. Batterien für Fernbedienung (3V - Typ CR2025)

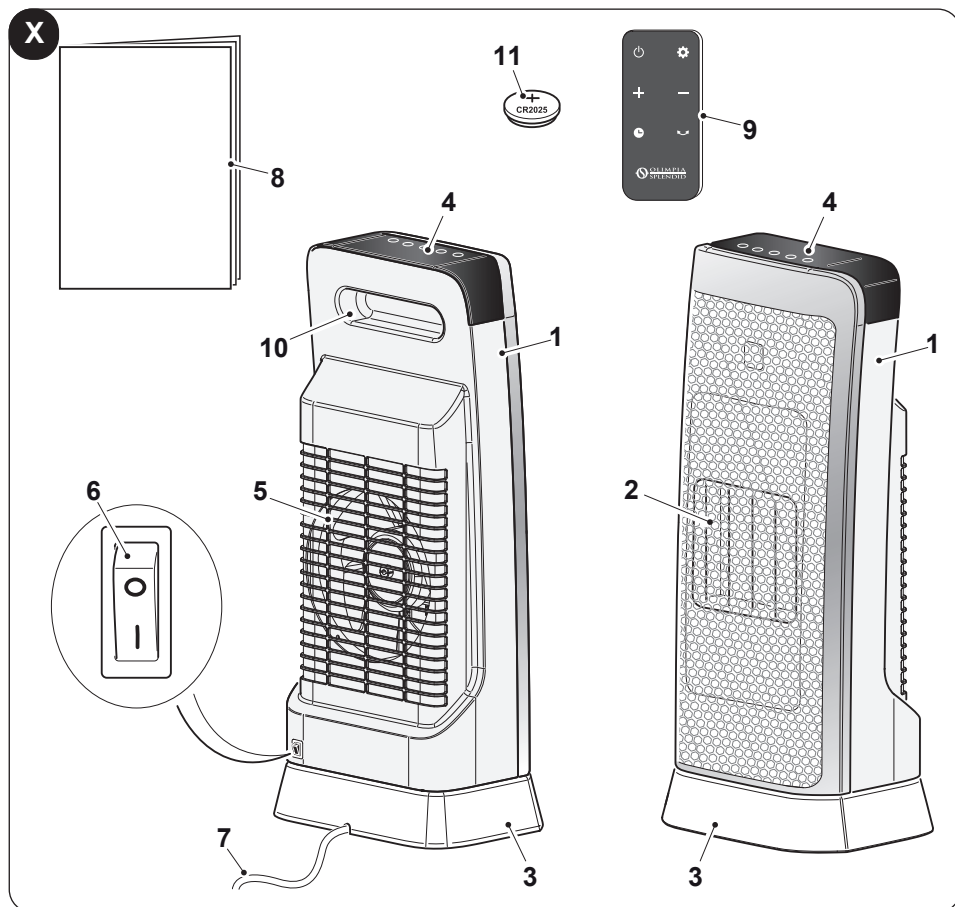

## 6 - MONTAGE DES GERÄTS

- Das Gerät erfordert keine Installation, da es ausschließlich als tragbares Gerät zu verwenden ist.
- Nach dem Entfernen der Verpackung, das Gerät auf Unversehrtheit prüfen. Im Zweifelsfall das Gerät nicht benutzen und Fachpersonal zu Rate ziehen.
- Das Versorgungskabel vollständig ausrollen.
- Das Gerät in einem angemessenen Raum und auf einer stabilen und ebenen Fläche aufstellen.



**Das Gerät muss folgendermaßen montiert werden:**

- **Es muss verhindert werden, dass eine Person, die sich in der Badewanne oder in der Dusche befindet, den EIN/AUS-Schalter und die Tasten berühren kann.**
- **mindestens 1 m Abstand zu den Wände**

**Zur Vermeidung von Bränden müssen die Luftauslässe des Geräts mindestens 1 m von brennbaren Gegenständen, Stoffen oder Materialien ferngehalten werden (Abbildung 2)**

### 6.1 - Stromanschluss



- **Bevor der Stecker des Geräts in die Netzsteckdose gesteckt wird, ist sicherzustellen, dass die auf dem Typenschild angegebenen Spannungswerte denen des Stromnetzes entsprechen und dass die Steckdose wirksam geerdet ist.**
- **Sollte die Steckdose nicht mit dem Stecker des Geräts kompatibel sein, die Steckdose von Fachpersonal auswechseln und durch eine geeignete ersetzen lassen. Dabei ist zu kontrollieren, ob der Kabelquerschnitt der Steckdose für die Leistungsaufnahme des Geräts geeignet ist. Im Allgemeinen wird davon abgeraten, Adapter und/oder Verlängerungskabel zu verwenden. Falls ihre Verwendung unerlässlich sein sollte, müssen sie den geltenden Sicherheitsvorschriften entsprechen und ihre Strombelastbarkeit (A) darf nicht unter der maximalen Stromstärke des Geräts liegen.**
- **Die Steckdose muss leicht zugänglich sein, damit sich der Stecker im Notfall leicht ziehen lässt.**

- a. Den Stecker in die Steckdose stecken.
- b. Den Schalter auf „I“ (ON) drücken (6); das Gerät ist nun betriebsbereit.



## 7 - BESCHREIBUNG DER FERNBEDIENUNG

### 7.1 - Benutzung der fernbedienung

Mit der mit dem Klimagerät mitgelieferten Fernbedienung können Sie das Gerät bequem bedienen.

Gehen Sie bitte sehr sorgfältig mit der Fernbedienung um, insbesondere:

- sollte sie nicht nass gemacht werden (nicht mit Wasser reinigen oder in den Regen legen).
- darf sie nicht fallen gelassen werden oder heftige Stöße erleiden.
- darf sie nicht direkter Sonneneinstrahlung ausgesetzt werden.



**Die Fernbedienung arbeitet mit Infrarot-Technologie.**

- **Während der Benutzung dürfen zwischen Fernbedienung und Gerät keine Hindernisse vorhanden sein.**
  - **Werden in der Nähe des Klimagerätes auch andere Geräte mit Fernbedienung benutzt (TV, Stereoanlagen usw.), kann es zu Interferenzen kommen.**
  - **Elektronische Lampen und Leuchtstofflampen können die Übertragung von der Fernbedienung zum Klimagerät stören.**
  - **Wird die Fernbedienung längere Zeit nicht benutzt, sind die Batterien herauszunehmen.**
- In der Fernbedienung die Batterie-Trennlasche entfernen, sodass die Fernbedienung mit Strom betriebsbereit wird.

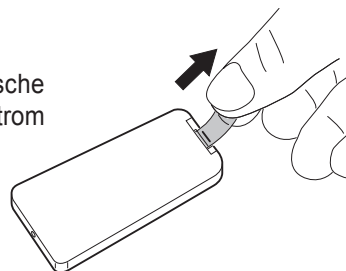

### 7.2 - Die Fernbedienung wird ohne Batterien geliefert

Die Fernbedienung verwendet eine 3V-Knopfbatterie (Typ CR2025).

Die Batterie muss ersetzt werden, wenn sich die Einstellungen des Geräts bei einem Druck auf die Tasten der Fernbedienung nicht mehr ändern.

- Wird die Fernbedienung für ein paar Wochen oder länger nicht benutzt, nehmen Sie die Batterie heraus.

**Etwaige Leckagen der Batterie können die Fernbedienung beschädigen.**

- Bei normalem Gebrauch beträgt die durchschnittliche Lebensdauer der Batterie ca. sechs Monate.  
Die Batterie ersetzen, wenn der Piepton bei der Bedienung des Geräts nicht mehr zu hören ist.



**Es sind immer neue Batterien zu verwenden, und beide Batterien sind gleichzeitig auszutauschen.**

**Die Verwendung alter Batterien oder Batterien verschiedenen Typs können die Funktionsweise der Fernbedienung beeinträchtigen.**



- **Wenn die Batterie entladen ist, muss sie ersetzt und an einer dafür vorgesehenen Sammelstelle oder gemäß den örtlichen Vorschriften entsorgt werden.**
- **Die Batterien nicht aufladen oder auseinander nehmen. Die Batterien nicht ins Feuer werfen. Sie können Feuer fangen oder explodieren.**
- **Tropft die Batterieflüssigkeit auf Haut oder Kleidung muss sie mit sauberem Wasser gründlich abgewaschen werden. Die Fernbedienung nicht mit Batterien benutzen, an denen bereits Leckagen aufgetreten sind. Die in den Batterien enthaltenen Chemikalien können Verbrennungen oder andere Gesundheitsrisiken hervorrufen.**

Austausch der Batterie (Abbildung 5):

- a. Auf die Lasche an der Seite drücken und den Batteriehalter aus dem Gehäuse der Fernbedienung herausziehen.
- b. Die Batterie mit dem „+“-Symbol nach oben in die Halterung einlegen.
- c. Den Batteriehalter richtig in das Batteriefach einsetzen und ihn ganz hineinschieben.

## 7.3 - Position der Fernbedienung

- Die Fernbedienung in einer Position halten, aus der das Signal den Empfänger des Innengeräts erreicht (max. Abstand ca. 3 Meter - bei vollen Batterien) (Abbildung 6). Durch Hindernisse (Möbel, Vorhänge, Wände, usw.) zwischen der Fernbedienung und dem Gerät wird die Reichweite der Fernbedienung reduziert.

## 8 - BEDIENTASTEN UND DISPLAY

### 8.1 - Display

Die LEDs auf dem Display zeigen den Status des Geräts an. Das Bedienfeld ist ein Touchscreen, auf die Tasten drücken, um die unterschiedlichen Funktionen zu wählen:

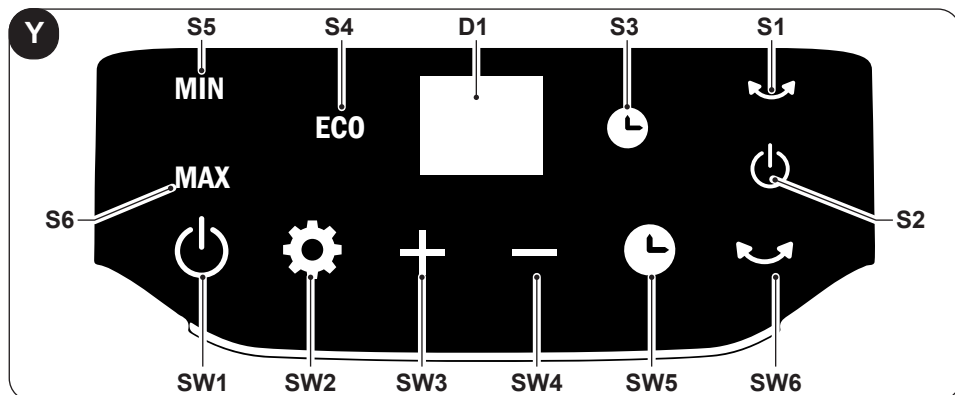

- **SW1:** Betrieb / Stand-by;
- **SW2:** Auswahl der Betriebsart  
HIGH => LOW => ECO =>
- **SW3:** Temperaturerhöhung;
- **SW4:** Temperaturverringering;
- **SW5:** Betriebsart „TIMER“;
- **SW6:** Betriebsart „SWING“;
- **D1:** Temperatur eingestellt/Timer
- **S1:** LED „HIGH“;
- **S2:** LED „LOW“;
- **S3:** LED „ECO“;
- **S4:** LED „SWING“;
- **S5:** LED „ON/OFF“;
- **S6:** LED Betriebsart „TIMER“.

### 8.2 – Funktionstasten Fernbedienung

Die mitgelieferte Fernbedienung erleichtert die Einstellungen und die Funktionen des Geräts.

Bei jedem Drücken einer Taste der Fernbedienung gibt das Gerät einen Piepton aus, um den Empfang des Signals zu bestätigen.

- **T1:** Betrieb / Stand-by;
- **T2:** Auswahl der Betriebsart  
HIGH => LOW => ECO =>
- **T3:** Temperaturerhöhung;
- **T4:** Temperaturverringering;
- **T5:** Betriebsart „TIMER“;
- **T6:** Betriebsart „SWING“.

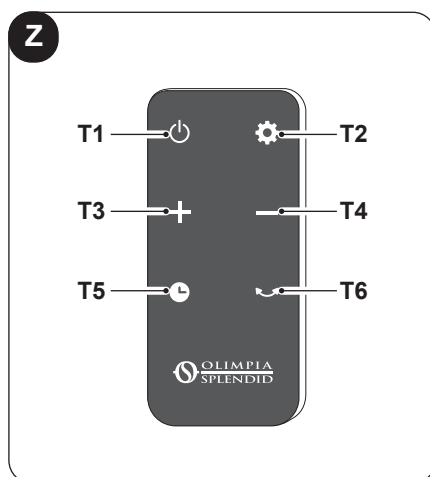

## 9 - BETRIEB

### 9.1 - Einschalten

Sich vergewissern, dass sich der Schalter in Stellung „I“ (ON) (6) befindet; die Taste ON/OFF (SW1) oder (T1) drücken, das Gerät gibt einen Piepton aus und schaltet sich ein.

Die Taste ON/OFF (SW1) oder (T1) erneut drücken, um das Gerät auszuschalten.



**Nachdem das Gerät ausgeschaltet wurde, läuft der Lüfter noch etwa 1 Minute weiter, um die Bauteile zu kühlen, und hält anschließend automatisch an.**

Den Schalter auf „0“ (OFF) (6) stellen, um das Gerät auszuschalten.

### 9.2 - Betriebsart „HIGH“

Die Taste Mode (SW2) oder (T2) drücken, bis die LED (S1) aufleuchtet.

Die Tasten (SW3 - SW4) oder (T3 - T4) drücken, um die gewünschte Temperatur zu erhöhen oder zu senken.



**Die Temperatur wird von einem im Gerät befindlichen Thermostaten erfasst, für eine genauere Erfassung, ein separates Thermometer in einem anderen Teil des Raums platzieren.**

### 9.3 - Betriebsart „LOW“

Die Taste Mode (SW2) oder (T2) drücken, bis die LED (S2) aufleuchtet.

Die Tasten (SW3 - SW4) oder (T3 - T4) drücken, um die gewünschte Temperatur zu erhöhen oder zu senken.



**Die Temperatur wird von einem im Gerät befindlichen Thermostaten erfasst, für eine genauere Erfassung, ein separates Thermometer in einem anderen Teil des Raums platzieren.**

## 9.4 - Betriebsart „ECO“

Die Taste Mode (SW2) oder (T2) drücken, bis die LED (S3) aufleuchtet.

Das Gerät läuft und regelt die Leistung zwischen 1000W und 2000W automatisch, um die Raumtemperatur auf 20°C zu halten.

## 9.5 - Betriebsart „TIMER“

Diese Betriebsart kann gewählt werden, um einen Einschalt- oder Ausschalt-Timer des Gerätes zu starten.

**Um den EINSCHALT-Timer zu starten, folgende Anweisungen ausführen:**

- a. Wenn sich das Gerät in der Betriebsart Stand-by (der Netzstecker ist angeschlossen) befindet, die Tasten SW5 oder T5 drücken und den gewünschten Zeitwert wählen.

*(0h (Timer ausgeschaltet) ---> 1h ---> 2h ---> .. 10h ---> 11h ---> 12h ---> .. 0h  
(Timer ausgeschaltet) ---> ..).*

- b. Der gewünschte Wert blinkt einige Sekunden lang, dann wechselt das Display erneut in den Stand-by-Modus. Die LED S6 bleibt ständig eingeschaltet.
- c. Das Gerät wird sich automatisch einschalten, wenn die zuvor eingegebene Zeit erreicht ist.

**Um den AUSSCHALT-Timer zu starten, Folgendes ausführen:**

- a. Wenn das Gerät eingeschaltet ist (LED S5 aktiv), die Tasten SW5 oder T5 drücken und den gewünschten Zeitwert wählen.

*(0h (Timer ausgeschaltet) ---> 1h ---> 2h ---> .. 10h ---> 11h ---> 12h ---> .. 0h  
(Timer ausgeschaltet) ---> ..).*

- b. Der gewünschte Wert blinkt einige Sekunden lang, dann zeigt das Display erneut die erfasste Raumtemperatur an. Die LED S6 bleibt ständig eingeschaltet.
- c. Das Gerät wird sich automatisch ausschalten, wenn die zuvor eingegebene Zeit erreicht ist.

## 9.6 - Betriebsart „SWING“

Die Taste (SW6) oder (T6) drücken, bis die LED (S4) aufleuchtet und der Gerätekörper (1) beginnt, abwechselnd zu schwingen (Abb. 7).

>>>>>

Drückt man die Taste (SW6) oder (T6) erneut, schaltet sich die Funktion ab und das Gerät hält in der gewählten Stellung an.



**Das Gerät ist mit einem Kipp-Erfassungsschalter versehen. Sollte das Gerät kippen, wird dessen Betrieb automatisch unterbrochen.**

## 9.7 - Überhitzungsschutz

Das Gerät ist mit einem Überhitzungsschutz ausgestattet, der es im Fall der Überhitzung abschaltet.

In diesem Fall:

- Das Gerät mittels des Schalters (6) ausschalten und den Netzstecker ziehen;
- die mögliche Ursache beseitigen (Gitter Luftansaugung verstopft, Hindernisse vor dem Lufteinlass oder Luftauslass usw.);
- das Gerät 30 Minuten lang abkühlen lassen;
- das Gerät neu starten.

Falls das Problem weiterhin besteht, das Gerät ausschalten, den Stecker aus der Netzsteckdose ziehen und den Händler oder den technischen Kundendienst kontaktieren.

## 10 - REINIGUNG



**Vor jeglichem Eingriff zur Reinigung oder Wartung das Gerät ausschalten, das Netzkabel aus der Steckdose ziehen und warten, bis die heißen Teile abgekühlt sind.**

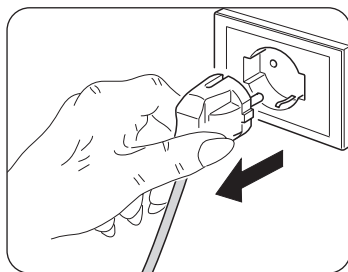

Zur Reinigung des Geräts und der Fernbedienung ein trockenes Tuch verwenden.

Wenn das Gerät sehr schmutzig ist, kann ein mit lauwarmem Wasser (max. 50°C) angefeuchtetes Tuch und ein sanftes Reinigungsmittel verwendet werden, um die Außenseiten zu reinigen (Abbildung 8). Danach mit einem trockenen Tuch abtrocknen.



**Kontrollieren, dass das Gerät vollkommen trocken ist, bevor der Stecker wieder in die Netzsteckdose gesteckt wird.**



**Zur Reinigung des Geräts keine chemische behandelten oder antistatischen Lappen verwenden.**

**Weder Benzin, Lösungsmittel, Poliermittel, Lösungsmittel oder Ähnliches verwenden. Diese Produkte können Brüche oder Verformungen der Kunststoffoberfläche verursachen.**



**Zur Reinigung des Geräts niemals Öle, Chemikalien oder abrasive Produkte verwenden.**



**Das Gerät nicht mit Wasser waschen oder in Wasser tauchen.**

Einen Staubsauger benutzen, um den Staub an den Lufteintritts-/Luftaustrittsgittern zu entfernen (Abb.8).



**Bei Betriebsstörungen des Geräts nicht versuchen, es zu zerlegen, sondern den Händler oder den technischen Kundendienst kontaktieren.**

## **10.1 – Aufbewahrung des Geräts**

Falls beabsichtigt wird, das Gerät für einen besonders langen Zeitraum nicht zu benutzen, oder falls Arbeiten durchgeführt werden müssen, bei denen viel Staub entsteht, empfehlen wir, das Gerät von der Wand abzunehmen und zusammen mit der Fernbedienung (ohne Batterien) in der Originalverpackung aufzubewahren.

In einem kühlen Raum und vor Feuchtigkeit geschützt aufbewahren.

## **11 - TECHNISCHE DATEN**

Siehe das auf dem Produkt angebrachte Typenschild (Abbildung 3).

### **11.1 - Übereinstimmung**

Dieses Produkt ist mit der CE-Markierung zur Kennzeichnung der Übereinstimmung mit den Normen 2014/35/UE (Niederspannung) und 2014/30/UE (elektromagnetische Verträglichkeit) versehen.

<b>CALDO TRENDY ST</b>	<b>Angabe</b>	<b>Symbol</b>	<b>Wert</b>	<b>Einheit</b>
<b>Wärmeleistung</b>				
	Nennwärmeleistung	$P_{nom}$	2.00	kW
	Mindestwärmeleistung (Richtwert)	$P_{min}$	1.00	kW
	Maximale kontinuierliche Wärmeleistung	$P_{max,c}$	2.00	kW
<b>Hilfsstromverbrauch</b>				
	Bei Nennwärmeleistung	$eI_{max}$	N/A	kW
	Bei Mindestwärmeleistung	$eI_{min}$	N/A	kW
	Im Bereitschaftszustand	$eI_{SB}$	0.00031	kW

<b>Art der Wärmeleistung/ Raumtemperaturkontrolle</b>	<b>Ja</b>	<b>Nein</b>
Einstufige Wärmeleistung, keine Raumtemperaturkontrolle	<input type="checkbox"/>	<input checked="" type="checkbox"/>
Zwei oder mehr manuell einstellbare Stufen, keine Raumtemperaturkontrolle	<input type="checkbox"/>	<input checked="" type="checkbox"/>
Raumtemperaturkontrolle mit mechanischem Thermostat	<input type="checkbox"/>	<input checked="" type="checkbox"/>
Mit elektronischer Raumtemperaturkontrolle	<input checked="" type="checkbox"/>	<input type="checkbox"/>
Elektronische Raumtemperaturkontrolle und Tageszeitregelung	<input type="checkbox"/>	<input checked="" type="checkbox"/>
Elektronische Raumtemperaturkontrolle und Wochentagsregelung	<input type="checkbox"/>	<input checked="" type="checkbox"/>
<b>Sonstige Regelungsoptionen</b>		
Raumtemperaturkontrolle mit Präsenzerkennung	<input type="checkbox"/>	<input checked="" type="checkbox"/>
Raumtemperaturkontrolle mit Erkennung offener Fenster	<input type="checkbox"/>	<input checked="" type="checkbox"/>
Mit Fernbedienungsoption	<input type="checkbox"/>	<input checked="" type="checkbox"/>
Mit adaptiver Regelung des Heizbeginns	<input type="checkbox"/>	<input checked="" type="checkbox"/>
Mit Betriebszeitbegrenzung	<input checked="" type="checkbox"/>	<input type="checkbox"/>
Mit Schwarzkugelsensor	<input type="checkbox"/>	<input checked="" type="checkbox"/>

info@olimpiasplendid.it	Olimpia Splendid SpA Via Industriale 1/3, 25060 Cellatica, Brescia, Italy
-------------------------	--



## ILUSTRACIONES

Las ilustraciones están agrupadas en las páginas iniciales del manual.



## ÍNDICE GENERAL



<b>1 - INFORMACIONES GENERALES</b> .....	<b>2</b>
<b>2 - SIMBOLOGÍA</b> .....	<b>2</b>
2.1 - PICTOGRAMAS INFORMATIVOS .....	3
<b>3 - ADVERTENCIAS GENERALES</b> .....	<b>4</b>
<b>4 - USO PREVISTO</b> .....	<b>8</b>
4.1 - USO NO PREVISTO Y POTENCIALMENTE PELIGROSO .....	8
<b>5 - DESCRIPCIÓN DEL APARATO</b> .....	<b>9</b>
5.1 - IDENTIFICACIÓN DE LAS PARTES PRINCIPALES Y COMPONENTES SUMINISTRADOS .....	9
<b>6 - INSTALACIÓN DEL APARATO</b> .....	<b>10</b>
6.1 - CONEXIÓN ELÉCTRICA .....	10
<b>7 - DESCRIPCIÓN DEL MANDO A DISTANCIA</b> .....	<b>11</b>
7.1 - USO DEL MANDO A DISTANCIA .....	11
7.2 - INSERCIÓN DE LAS PILAS .....	11
7.3 - POSICIÓN DEL CONTROL REMOTO .....	12
<b>8 - TECLAS DE MANDO Y PANTALLA</b> .....	<b>13</b>
8.1 - PANTALLA .....	13
8.2 - TECLAS DE LAS FUNCIONES DEL MANDO A DISTANCIA .....	13
<b>9 - FUNCIONAMIENTO</b> .....	<b>14</b>
9.1 - ENCENDIDO .....	14
9.2 - MODO "HIGH" .....	14
9.3 - MODO "LOW" .....	14
9.4 - MODO "ECO" .....	15
9.5 - MODO "TIMER" .....	15
9.6 - MODO "SWING" .....	15
9.7 - PROTECCIÓN CONTRA SOBRECALENTAMIENTO .....	16
<b>10 - LIMPIEZA</b> .....	<b>16</b>
10.1 - CONSERVACIÓN DEL APARATO .....	17
<b>11 - DATOS TÉCNICOS</b> .....	<b>17</b>
11.1 - CONFORMIDAD .....	17



### DESGUACE

Este símbolo sobre el producto o su embalaje, indica que el mismo no puede ser tratado como residuo doméstico habitual, sino debe ser entregado en un punto de recogida para el reciclado de aparatos eléctricos y electrónicos. Con su contribución para el desguace correcto de este producto, protegerá el medio ambiente y la salud de sus prójimos. Con un desguace erróneo, se pone en riesgo el medio ambiente y la salud. Otras informaciones sobre el reciclado de este producto las obtendrá de su ayuntamiento, recogida de basura o en el comercio donde haya adquirido el producto. Esta norma es válida únicamente para los estados miembros de la UE.

# 1 - INFORMACIONES GENERALES

Antes que nada deseamos agradecerles por haber elegido un aparato de nuestra producción.

Documento reservado según la ley con prohibición de reproducción o transmisión a terceros sin la expresa autorización de la empresa constructora.

Las máquinas pueden ser actualizadas y por lo tanto presentar detalles distintos respecto a aquellos representados, sin constituir por ello, perjuicio para los textos contenidos en el presente manual.



**Leer atentamente el presente manual antes de realizar cualquier tipo de operación (instalación, mantenimiento, uso) y abstenerse escrupulosamente a todo lo que se encuentra descrito en cada uno de los capítulos.**

**Conserven con cuidado este manual para consultas posteriores.**

**Una vez quitado el embalaje, verifiquen que el aparato esté íntegro, los elementos del embalaje no deben dejarse al alcance de los niños ya que son potenciales fuentes de peligro.**



**LA EMPRESA CONSTRUCTORA NO ASUME NINGUNA RESPONSABILIDAD POR DAÑOS EN PERSONAS O COSAS QUE DERIVEN DE LA FALTA DE OBSERVACIÓN DE LAS NORMAS CONTENIDAS EN EL PRESENTE MANUAL.**

**La empresa constructora se reserva el derecho de aportar modificaciones en cualquier momento en los propios modelos, manteniendo, sin embargo, las características esenciales descritas en el presente manual.**



**Durante el montaje, y en cada operación de mantenimiento, es necesario observar las precauciones citadas en el presente manual, y en las etiquetas colocadas en el interior de los equipos, así como adoptar todo tipo de precaución sugerida por el sentido común y por las Normativas de Seguridad vigentes en el lugar de instalación.**

## 2 - SIMBOLOGÍA

Los pictogramas presentes en este capítulo permiten suministrar rápidamente y de manera unívoca informaciones necesarias para la correcta utilización de la máquina en condiciones de seguridad.

## 2.1 - Pictogramas informativos



### **Servicio**

Indica situaciones en las cuales se debe informar al SERVICE empresarial interno:

**SERVICIO ASISTENCIA TÉCNICA A CLIENTES.**



### **Índice**

los párrafos precedidos por este símbolo, contienen informaciones y prescripciones muy importantes, particularmente por lo que respecta a la seguridad.

La falta de observación de los mismos puede comportar:

- peligro para la incolumidad de los operadores
- pérdida de la garantía de contrato
- declinación de las responsabilidades de la empresa constructora.



### **Mano levantada**

Indica acciones que no se deben hacer en absoluto.



### **TENSIÓN ELÉCTRICA PELIGROSA**

Señala al personal interesado que la operación descrita presenta, si no es realizada respetando las normativas de seguridad, el riesgo de sufrir un choque eléctrico.



### **PELIGRO GENÉRICO**

Señala al personal implicado que, si la operación descrita no se realiza respetando las normas de seguridad, existe el riesgo de sufrir daños físicos.



### **PELIGRO DE FUERTE CALOR**

Señala al personal implicado que, si la operación descrita no se realiza respetando las normas de seguridad, existe el riesgo de sufrir quemaduras a causa del contacto con componentes a temperatura elevada.



### **NO CUBRIR**

Señala al personal implicado que está prohibido cubrir el aparato para evitar que se recaliente.



### **ATENCIÓN**

- Señala que este documento se tiene que leer con atención antes de instalar y/o utilizar el aparato.



### **ATENCIÓN**

- Señala que puede haber información adicional en manuales adjuntos.
- Indica que se encuentra disponible información en el manual de uso o en el manual de instalación.



### **ATENCIÓN**

- Indica que el personal de asistencia debe manejar el aparato ateniéndose al manual de instalación.

## **3 - ADVERTENCIAS GENERALES**

**SIEMPRE QUE SE UTILIZAN APARATOS ELÉCTRICOS, ES NECESARIO TOMAR PRECAUCIONES BÁSICAS DE SEGURIDAD PARA REDUCIR LOS RIESGOS DE INCENDIO, DESCARGAS ELÉCTRICAS Y ACCIDENTES A PERSONAS, INCLUYENDO LAS SIGUIENTES:**



**Este aparato se debe utilizar exclusivamente según las especificaciones contenidas en el presente manual. Cualquier uso diferente de lo especificado podría comportar graves accidentes.**



**Documento reservado según la ley con prohibición de reproducción o transmisión a terceros sin la expresa autorización de la empresa OLIMPIA SPLENDID.**

- **ATENCIÓN:** Este es un aparato eléctrico y requiere atención durante el uso.
- **ATENCIÓN:** Para reducir el riesgo de graves quemaduras, mantenga el aparato fuera del alcance de los niños y animales domésticos.
- **ATENCIÓN:** No permita a los niños jugar con el embalaje del aparato (por ejemplo, bolsas de plástico).



**El desmontaje, reparación o reconversión por una persona no autorizada podría comportar graves daños e invalida la garantía del fabricante.**



**Antes de instalar el aparato, comprobar que la alimentación eléctrica de la red corresponde a la indicada en la tarjeta de características técnicas (W) situada en la parte trasera del aparato (figura 3).**



**Después instalarlo según las instrucciones del fabricante. Una instalación errónea puede causar daos a personas, animales o cosas, de las cuales el fabricante no podrá ser considerado responsable.**

- Utilice el aparato siempre y sólo en posición vertical. Asegúrese de que el aparato esté posicionado en una superficie plana, estable y resistente al calor.
- Colocado de modo que el flujo del aire, tanto de entrada como de salida, no encuentre obstáculos.



**Para prevenir cualquier riesgo, en caso de deterioro del cable de alimentación, éste debe ser sustituido por el fabricante, por su servicio de asistencia técnica o por una persona cualificada. Instalarlo con la garantía de que el interruptor y otros mando del aparato, no están al alcance de quien está usando el baño o la ducha.**

- No usar prolongadores.
- Mantenga el aparato a una distancia de al menos 1 metro de otros objetos (fig.1).
- No coloque el aparato cerca de fuentes de calor.
- No encienda el aparado en zonas en las que se utiliza o se almacena gasolina, pintura u otros líquidos inflamables.
- No utilice el aparato para secar ropa.



**Verifique que no entren objetos extraños en las aberturas de ventilación o descarga, ya que existe riesgo de descargas eléctricas, incendio y daños al aparato.**



- Este aparato ha sido diseñado para un uso doméstico  ; no para uso comercial ni industrial.



**Utilice el aparato solamente en observancia de las instrucciones contenidas en el presente manual. El fabricante desaconseja cualquier otro uso, ya que podría provocar descargas eléctricas, incendio o lesiones personales.**

- La causa más común de recalentamiento es el depósito de polvo o pelusas en el aparato. Elimine periódicamente estas acumulaciones desconectando el aparato de la toma de corriente y aspirando los orificios de ventilación y las rejillas.



**No utilice detergentes abrasivos para limpiar el aparato. Limpielo con un paño humedecido (no mojado) en agua jabonosa caliente. Desconecte siempre la clavija de la alimentación eléctrica antes de la limpieza.**

- No conecte el aparato a la alimentación eléctrica hasta que no esté completamente ensamblado y regulado.



**El aparato se calienta ligeramente cuando está en funcionamiento. Para evitar quemaduras, no toque las superficies sin protección.**

- No desconecte la clavija de la toma de corriente antes de haber apagado el aparato.
- Evite que el cable toque superficies calientes durante el funcionamiento.
- No arrolle el cable ni lo envuelva alrededor del aparato, ya que esto podría debilitar y romper el aislamiento.
- No remueva el enchufe de la toma de corriente tirando el cable; siempre agarre el enchufe.
- No ponga el cable por debajo de la moqueta ni cúbralo con alfombras o muebles. Posicione el cable de manera que no se pueda pisotear.
- No utilice el aparato al aire libre ni sobre superficies mojadas. Evite el derrame de líquidos sobre el aparato. No dejarlo expuesto a agentes atmosféricos (lluvia, sol, etc.).
- No utilice el aparato con programadores, temporizadores u otros dispositivos de encendido automático, para evitar riesgos de incendio en el caso de que el aparato esté cubierto o colocado en modo incorrecto.
- No utilice el aparato cerca de cortinas, ya que éstas podrían ser aspiradas por las tomas de aire (fig.2).
- Está prohibido arrojar o dejar al alcance de los niños el material de embalaje, ya que puede constituir una fuente de peligro.
- El aparato puede ser utilizado por niños mayores de 8 años y por personas con capacidades físicas, sensoriales o mentales reducidas, o carentes de la experiencia y conocimiento necesarios, siempre que lo hagan bajo vigilancia o después de haber recibido instrucciones sobre el uso seguro del aparato y sobre los peligros inherentes al mismo.
- Los niños no deben jugar con el aparato.

- Las operaciones de limpieza y mantenimiento a cargo del usuario no deben ser realizadas por niños sin vigilancia.
- Se recomienda no utilizar el aparato muy cerca de la bañera, de la ducha o de la piscina.
- Preste atención durante el manejo del aparato, siempre utilice el mango específico para desplazarlo (fig.3).



**ATENCIÓN:** para evitar recalentamientos, no cubra el aparato (fig.4).

- Da a conocer estas instrucciones a todo el personal que participa en el transporte y en la instalación del aparato.
- **LA EMPRESA CONSTRUCTORA NO ASUME NINGUNA RESPONSABILIDAD POR DAÑOS EN PERSONAS O COSAS QUE DERIVEN DE LA FALTA DE OBSERVACIÓN DE LAS NORMAS CONTENIDAS EN EL PRESENTE MANUAL.**
- Durante el montaje, y en cada operación de mantenimiento, es necesario observar las precauciones citadas en el presente manual, y en las etiquetas colocadas en el interior de los equipos, así como adoptar todo tipo de precaución sugerida por el sentido común y por las Normativas de Seguridad vigentes en el lugar de instalación.
- En caso de sustitución de componentes utilizar exclusivamente repuestos originales OLIMPIA SPLENDID.



Si el aparato queda inutilizado por un largo de tiempo, o si nadie se aloja en la habitación climatizada, para evitar accidentes, es aconsejado desconectar la alimentación eléctrica. No tirar del cable de alimentación o del aparato para desenchufarlo.



No utilice detergentes líquidos o corrosivos para limpiar la unidad ni pulverice agua u otros líquidos en ella, ya que estos productos pueden dañar los componentes de plástico o, incluso, provocar descargas eléctricas.



No moje el aparato y el mando a distancia. Podrían ocurrir cortocircuitos o incendios.



Si observa algo extraño durante el funcionamiento (como ruido inusual, mal olor, humo, aumento anómalo de la temperatura, dispersiones eléctricas, etc.), desconecte inmediatamente la alimentación eléctrica. Contacte con el distribuidor local.



No conecte ni desconecte la clavija de alimentación durante el funcionamiento.

Riesgo de incendio o descargas eléctricas.



No toque el aparato con las manos mojadas cuando está en funcionamiento. Riesgo de incendio o descargas eléctricas.



No bloquee la entrada ni la salida del flujo de aire; se puede dañar el aparato.



No introduzca los dedos u otros objetos en la entrada o en la salida del aire cuando el aparato está en funcionamiento.



Si hay pérdidas de gas de otros aparatos, ventile bien la habitación antes de encender el acondicionador.

- Después de quitar el embalaje, verifique que el aparato se presente íntegro, sin daños visibles que puedan haberse producido durante el transporte. En caso de dudas, no utilice el aparato y diríjase a los Centros de Asistencia Técnica autorizados.



Esta estufa no está equipada con una herramienta para controlar la temperatura de la habitación. No utilice esta estufa en habitaciones pequeñas y ocupadas por personas que no pueden salir de la habitación por sí mismos, salvo que no sean constantemente bajo vigilancia.

## 4 - USO PREVISTO

- El aparato tienen que ser utilizado exclusivamente para producir aire caliente con el único objetivo de hacer que la temperatura en el ambiente sea confortable.
- Un uso impropio de los aparato con eventuales daños causados en personas, cosas o animales libran a la empresa OLIMPIA SPLENDID de toda responsabilidad.
- El aparato está equipado con una función especial, activable por usuario cuando necesario, que permite detectar la posible apertura de una ventana y forzar el funcionamiento en modo Anti hielo para limitar el desperdicio de energía.

### 4.1 - Uso no previsto y potencialmente peligroso

- El aparato DEBE ser instalado tal como se describe en lo sucesivo en este manual respetando todas las advertencias descritas en las páginas precedentes.
- NO utilice gases, gasolinas u otros líquidos inflamables cerca del aparato.



## 5 - DESCRIPCIÓN DEL APARATO

### 5.1 - Identificación de las partes principales y componentes suministrados

1. Cuerpo del aparato
2. Rejilla de salida de aire
3. Base del aparato
4. Pantalla táctil
5. Rejilla de entrada de aire
6. Interruptor 0/I (OFF/ON)
7. Cable de alimentación
8. Manual de instrucciones
9. Mando a distancia
10. Mango
11. Baterías para el mando a distancia (3V - tipo CR2025)

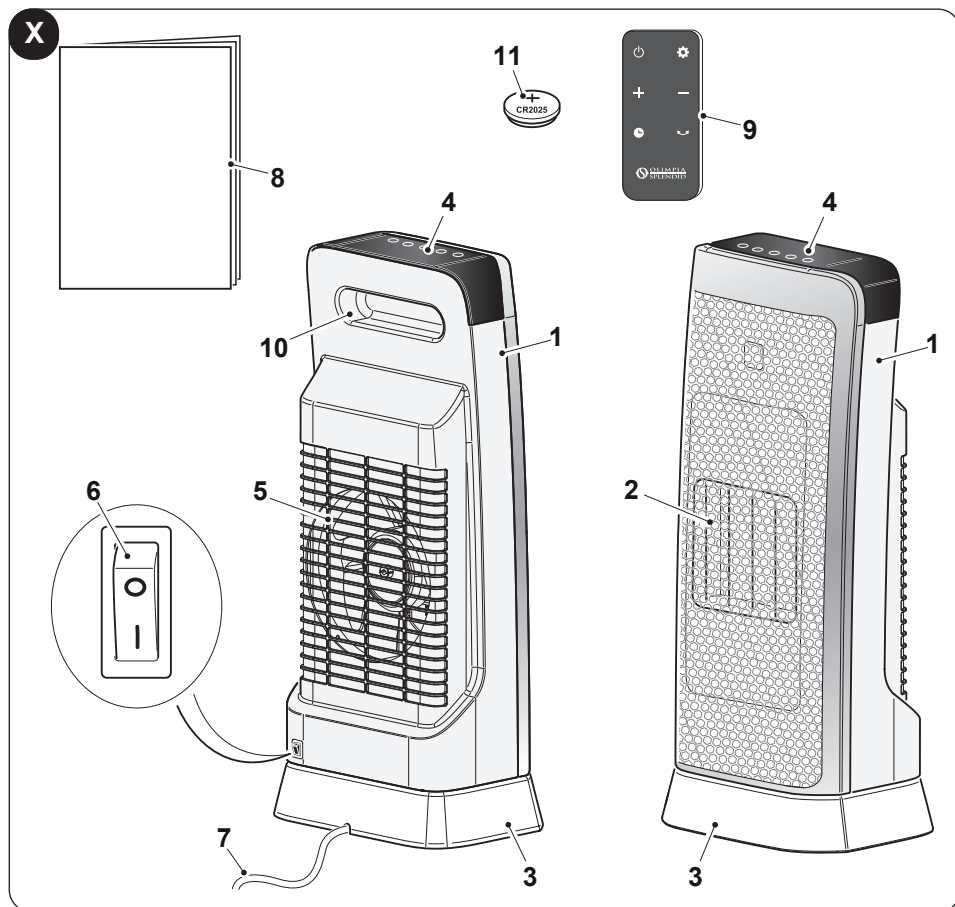

## 6 - INSTALACIÓN DEL APARATO

- El dispositivo no requiere instalación, solo debe usarse como un dispositivo portátil.
- Después de haber quitado el embalaje, asegúrese de que el aparato sea intacto; en caso de dudas no utilícelo y contacte personal profesionalmente calificado.
- Desenrolle el cable de alimentación por completo.
- Coloque el aparato en un ambiente apropiado y en una superficie estable y plana.



**El aparato debe ser instalado:**

- **de forma tal de impedir** que el interruptor ON/OFF y las teclas sean tocados por quien está en la bañera o en la ducha.
- **distancia mínima de 1 m de las paredes;**

**Para evitar el riesgo de incendio, mantenga las salidas de aire del aparato a una distancia de al menos 1 m de cualquier objeto, tejido o material inflamable (fig.2).**

### 6.1 - Conexión eléctrica



- **Antes de conectar el enchufe del aparato a la toma de corriente asegúrese de que los valores de voltaje indicados en la placa de datos correspondan con los del enchufe de la red, y de que la toma sea equipada con una conexión a tierra eficaz.**
- **En el caso de incompatibilidad entre la toma y el enchufe del aparato, haga sustituir la toma con una otra del tipo adecuado por personal profesionalmente calificado, el cual deberá asegurarse de que la sección de los cables de la toma sea apropiada a la potencia absorbida por el aparato. En general, no se aconseja utilizar adaptadores y/o cables alargadores; si sus uso será indispensable, deberán cumplir con las vigentes normas de seguridad y sus capacidad de corriente (A) no deberá ser inferior a la máxima del aparato.**
- **La toma de corriente debe ser accesible para poder desconectar fácilmente la clavija en caso de emergencia.**

- a. Inserte el enchufe en la toma de corriente.
- b. Presionar el interruptor (6) en "I" (ON); el aparato está listo para su uso.

## 7 - DESCRIPCIÓN DEL MANDO A DISTANCIA

### 7.1 - Uso del mando a distancia

El mando a distancia entregado con el equipamiento base del acondicionador es el instrumento que permite utilizar el equipamiento de una manera más cómoda.

Es el instrumento que hay que manejar con cuidado y particularmente hay que:

- Evitar mojarlo (no hay que limpiarlo con agua o dejarlo a la intemperie).
- Evitar que se caiga al suelo o se golpee violentamente.
- Evitar la exposición directa a los rayos solares.



**El mando a distancia funciona con la tecnología del infrarrojo.**

- Durante el uso no posicione obstáculos entre el mando a distancia y el aparato.
  - En caso en que en el ambiente sean utilizados otros aparatos dotados de mando a distancia (TV, grupos estéreo, etc.), se podrían producir interferencias.
  - Las lámparas electrónicas y fluorescentes pueden interferir en la transmisión entre el mando a distancia y el acondicionador.
  - Extraer las pilas de alimentación si el mando a distancia no es utilizado durante largos períodos de tiempo.
- Quite la lengüeta de desconexión de la pila del mando a distancia para que el mando a distancia sea operativo.

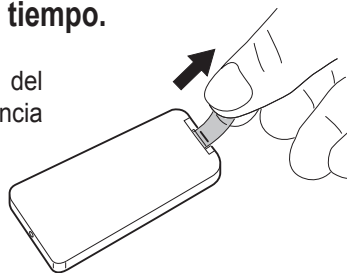

### 7.2 - Inserción de las pilas

El mando a distancia utiliza una pila de botón de 3V (tipo CR2025)

La pila debe ser substituida cuando, presionando las teclas del mando, el mismo no cambia las configuraciones del aparato nunca más.

- Si no se utiliza el mando a distancia por algunas semanas o también más, quite la pila.

**Posible fugas de la pila podrían dañar el mando a distancia.**

- La vida media de la pila, con un uso normal, es de aproximadamente seis meses. Sustituye la pila cuando no se oye más el “bip” de recepción del mando desde el aparato.



**Utilizar siempre pilas nuevas y substituir ambas a la vez.**

**El uso de baterías viejas o de tipo diferente puede hacer que el mando a distancia funcione mal.**



- **Una vez baja, la pila debe ser substituida y eliminada en los específicos centros de recogida o tal como se describe en las normas locales.**
- **No recargue ni desarme las baterías. No arroje las baterías al fuego. Pueden quemarse o explotar.**
- **Si el líquido de las baterías cae sobre la piel o la ropa, lave con abundante agua limpia. No utilice el mando a distancia con baterías que hayan sufrido pérdidas. Los productos químicos de las baterías pueden provocar quemaduras u otros riesgos para la salud.**

Para substituir la pila (figura 5):

- a. Presione la lengüeta lateral y extraiga el soporte de la pila del cuerpo del mando a distancia
- b. Posicione la pila en el soporte con el símbolo “+” orientado hacia arriba.
- c. Inserte correctamente el soporte de la pila en el específico espacio empujándolo totalmente.

### 7.3 - Posición del control remoto

- Mantenga el mando a distancia en una posición desde la cual la señal pueda alcanzar el receptor de la unidad interior (la distancia máxima permitida es de 3 m - con las baterías cargadas) (figura 6).  
La presencia de obstáculos (muebles, cortina, paredes, etc.) entre el mando a distancia y el aparato reduce el alcance de trabajo de lo mismo.

## 8 - TECLAS DE MANDO Y PANTALLA

### 8.1 - Pantalla

Los LED presentes en la pantalla muestran el estado del aparato. El panel de control es táctil, presione en las teclas para seleccionar las diferentes funciones:

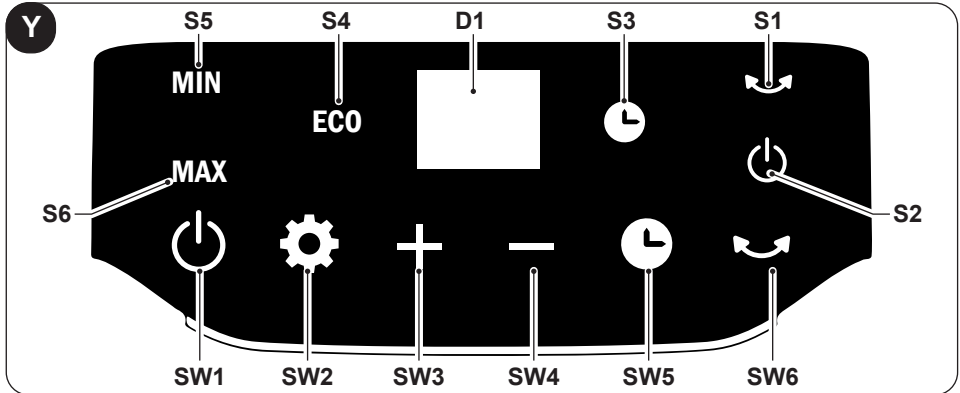

- **SW1:** Funcionamiento / Stand-by;
- **SW2:** Selección modo operativo HIGH => LOW => ECO =>
- **SW3:** Aumento temperatura;
- **SW4:** Reducción temperatura;
- **SW5:** Modo "TIMER";
- **SW6:** Modo "SWING";
- **D1:** Temperatura configurada/TempORIZADOR
- **S1:** LED "HIGH";
- **S2:** LED "LOW";
- **S3:** LED "ECO";
- **S4:** LED "SWING";
- **S5:** LED "ON/OFF";
- **S6:** LED Modo "TIMER".

### 8.2 - Teclas de las funciones del mando a distancia

Con el aparato se suministra un mando a distancia para facilitar las configuraciones y las funciones del aparato.

Cada vez se presiona una tecla del mando a distancia, el aparato emite un "bip" indicando que el señal ha sido recibido.

- **T1:** Funcionamiento / Stand-by;
- **T2:** Selección modo operativo HIGH => LOW => ECO =>
- **T3:** Aumento temperatura;
- **T4:** Reducción temperatura;
- **T5:** Modo "TIMER";
- **T6:** Modo "SWING".

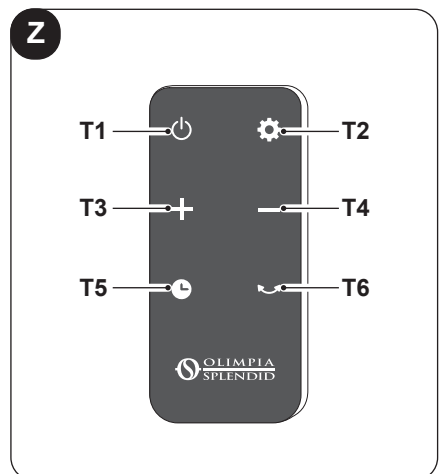

ES - 13

## 9 - FUNCIONAMIENTO

### 9.1 - Encendido

Asegúrese de que el interruptor est( posicionado en "1" (ON) (6); presione la tecla ON/OFF (SW1) o (T1), el aparato emite un "Bip" y se enciende.

Presione la tecla ON/OFF (SW1) o (T1) una otra vez para apagar el aparato.



**Después de que el aparato haya sido apagado, el ventilador sigue funcionando durante aproximadamente 1 minuto para enfriar los componentes y se para automáticamente.**

Posicione el interruptor en "0" (ON) (6) para apagar el aparato.

### 9.2 - Modo "HIGH"

Presione la tecla Mode (SW2) o (T2) hasta cuando la Led (S1) se enciende.

Presione las teclas (SW3 - SW4) o (T3 - T4) para aumentar o disminuir la temperatura deseada.



**La temperatura se lee por un termostato presente en el aparato, para una lectura más precisa, posicione un termómetro separado en una otra parte de la habitación.**

### 9.3 - Modo "LOW"

Presione la tecla Mode (SW2) o (T2) hasta cuando la Led (S2) se enciende.

Presione las teclas (SW3 - SW4) o (T3 - T4) para aumentar o disminuir la temperatura deseada.



**La temperatura se lee por un termostato presente en el aparato, para una lectura más precisa, posicione un termómetro separado en una otra parte de la habitación.**

## 9.4 - Modo “ECO”

Presione la tecla Mode (SW2) o (T2) hasta cuando la Led (S3) se enciende.

El aparato funciona y ajusta la potencia entre 1000W y 2000W automáticamente para mantener la temperatura ambiente a 20° C.

## 9.5 - Modo “TIMER”

Este modo se puede utilizar para activar el temporizador de encendido o apagado del aparato.

**Para activar el temporizador de ENCENDIDO del aparato, trabaje como sigue:**

- Con el aparato en modo stand-by (con el enchufe de alimentación conectado), presione la tecla SW5 o T5 y elija el valor de tiempo deseado  
(0h (Temporizador apagado) ---> 1h ---> 2h ---> .. 10h ---> 11h ---> 12h ---> .. 0h (Temporizador apagado) ---> ..).
- El valor deseado parpadea en la pantalla durante algunos segundos, luego la pantalla vuelve en modo stand-by. La LED S6 se queda encendido fijo.
- El aparato se encenderá automáticamente al alcanzar del tiempo configurado anteriormente.

**Para activar el temporizador de APAGADO del aparato, trabaje como sigue:**

- Con el aparato encendido (Led S5 activo), presione la tecla SW5 o T5 y elija el valor de tiempo deseado  
(0h (Temporizador apagado) ---> 1h ---> 2h ---> .. 10h ---> 11h ---> 12h ---> .. 0h (Temporizador apagado) ---> ..).
- El valor deseado parpadea en la pantalla durante algunos segundos, luego la pantalla vuelve a visualizar la temperatura ambiente detectada. La LED S6 se queda encendido fijo.
- El aparato se apagará automáticamente al alcanzar del tiempo configurado anteriormente.

## 9.6 - Modo “SWING”

Presione la tecla (SW6) o (T6) hasta cuando la Led (S4) se enciende y el cuerpo del aparato (1) empieza a rotar en sentido alternado (fig.7).

>>>>>

Presionando la tecla (SW6) o (T6) una otra vez, la función se apaga y el aparato se para en la posición elegida.



**El aparato está equipado con un interruptor de vuelco. En el caso de vuelco, el aparato deja de funcionar automáticamente.**

## 9.7 - Protección contra sobrecalentamiento

El aparato está equipado con un sistema de protección contra sobrecalentamiento que lo apaga en el caso de que se sobrecaliente.

En este caso:

- Apague el aparato con el interruptor (6) y desconecte el enchufe de suministro;
- remueva la posible causa (rejilla de succión aire obstruida, obstáculos delante de la entrada o de la salida del aire, etc.);
- deje enfriar el aparato por 30 minutos;
- reinicie el aparato.

Si el problema persiste, apague el aparato, desconecte el enchufe de la toma de corriente y contacte el revendedor o el servicio de asistencia técnica.

## 10 - LIMPIEZA



**Antes de efectuar cualquier intervención de limpieza o mantenimiento en el aparato, desconecte el enchufe de la toma de corriente y espere a que las partes calientes se hayan enfriadas.**

Utilice un paño seco para limpiar el aparato y el mando a distancia.

Si el aparato está muy sucio, está posible utilizar un paño sumergido en agua tibia (máx 50°C) y detergente delicado para limpiar sus partes externas (figura 8). Seque con un paño seco.

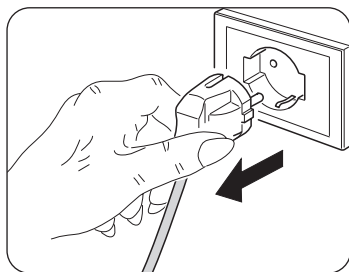

**Asegúrese de que el aparato sea completamente seco antes de volver a conectar el enchufe a la toma de corriente.**



**No utilice un paño tratado químicamente o antiestático para limpiar la unidad.**



No utilice gasolina, solventes, pastas para limpiar ni solventes similares. Estos productos pueden provocar la rotura o la deformación de la superficie de plástico.



No utilice aceites, sustancias químicas o productos abrasivos para limpiar el aparato.



No lave o sumerja el aparato con/en agua.

Utilice una aspiradora para eliminar el polvo de las rejillas de entrada/salida del aire (fig.8).



En caso de mal funcionamiento del aparato, no intente desmontarlo sino consulte a un revendedor al servicio de asistencia técnica.

## 10.1 - Conservación del aparato

Si no es Su intención utilizar el aparato por un periodo de tiempo particularmente largo o si se deben efectuar trabajos que podrían producir mucho polvo, se aconseja quitar el aparato de la pared y ponerlo en su embalaje original junto al mando a distancia (sin las baterías). Conserve todo en un lugar fresco y protegido de humedad.

# 11 - DATOS TÉCNICOS

Consulte la placa de datos aplicada en el producto (figura 3).

## 11.1 - Conformidad

La marca CE aplicada en este producto significa que éste responde a las normas 2014/35/EU (Baja Tensión) y 2014/30/EU (Compatibilidad Electromagnética).

<b>CALDO TRENDY ST</b>	<b>Partida</b>	<b>Símbolo</b>	<b>Valor</b>	<b>Unidad</b>
<b>Potencia calorífica</b>				
Potencia calorífica nominal		$P_{nom}$	2.00	kW
Potencia calorífica mínima (indicativa)		$P_{min}$	1.00	kW
Potencia calorífica máxima continuada		$P_{max,c}$	2.00	kW
<b>Consumo auxiliar de electricidad</b>				
A potencia calorífica nominal		$el_{max}$	N/A	kW
A potencia calorífica mínima		$el_{min}$	N/A	kW
En modo de espera		$el_{SB}$	0.00031	kW

<b>Tipo de control de potencia calorífica/de temperatura interior</b>	<b>Sí</b>	<b>No</b>
Potencia calorífica de un solo nivel, sin control de temperatura interior	<input type="checkbox"/>	<input checked="" type="checkbox"/>
Dos o más niveles manuales, sin control de temperatura interior	<input type="checkbox"/>	<input checked="" type="checkbox"/>
Con control de temperatura interior mediante termostato mecánico	<input type="checkbox"/>	<input checked="" type="checkbox"/>
Con control electrónico de temperatura interior	<input checked="" type="checkbox"/>	<input type="checkbox"/>
Control electrónico de temperatura interior y temporizador diario	<input type="checkbox"/>	<input checked="" type="checkbox"/>
Control electrónico de temperatura interior y temporizador semanal	<input type="checkbox"/>	<input checked="" type="checkbox"/>
<b>Otras opciones de control</b>		
Control de temperatura interior con detección de presencia	<input type="checkbox"/>	<input checked="" type="checkbox"/>
Control de temperatura interior con detección de ventanas abiertas	<input type="checkbox"/>	<input checked="" type="checkbox"/>
Con opción de control a distancia	<input type="checkbox"/>	<input checked="" type="checkbox"/>
Con control de puesta en marcha adaptable	<input type="checkbox"/>	<input checked="" type="checkbox"/>
Con limitación de tiempo de funcionamiento	<input checked="" type="checkbox"/>	<input type="checkbox"/>
Con sensor de lámpara negra	<input type="checkbox"/>	<input checked="" type="checkbox"/>

info@olimpiasplesnidd.it	Olimpia Splendid SpA Via Industriale 1/3, 25060 Cellatica, Brescia, Italy
--------------------------	--

## ILUSTRAÇÕES

As ilustrações são agrupadas nas páginas iniciais do manual



## ÍNDICE GERAL



<b>1 - INFORMAÇÕES GERAIS</b> .....	<b>2</b>
<b>2 - SIMBOLOGIA</b> .....	<b>2</b>
2.1 - PICTOGRAMAS EDITORIAIS.....	3
<b>3 - ADVERTÊNCIAS GERAIS</b> .....	<b>4</b>
<b>4 - USO PREVISTO</b> .....	<b>8</b>
4.1 - USO NÃO PREVISTO E POTENCIALMENTE PERIGOSO .....	8
<b>5 - DESCRIÇÃO DO APARELHO</b> .....	<b>9</b>
5.1 - IDENTIFICAÇÃO DAS PEÇAS PRINCIPAIS E COMPONENTES FORNECIDOS.....	9
<b>6 - INSTALAÇÃO DO APARELHO</b> .....	<b>10</b>
6.1 - LIGAÇÃO ELÉTRICA.....	10
<b>7 - DESCRIÇÃO DO CONTROLO REMOTO</b> .....	<b>11</b>
7.1 - USO DO CONTROLO REMOTO .....	11
7.2 - SUBSTITUIÇÃO DA PILHA.....	11
7.3 - POSIÇÃO DO CONTROLO REMOTO.....	12
<b>8 - TECLAS DE COMANDO E ECRÃ</b> .....	<b>13</b>
8.1 - ECRÃ.....	13
8.2 - TECLAS FUNÇÕES CONTROLO REMOTO.....	13
<b>9 - FUNCIONAMENTO</b> .....	<b>14</b>
9.1 - ACENDIMENTO .....	14
9.2 - MODO “HIGH” .....	14
9.3 - MODO “LOW” .....	14
9.4 - MODO “ECO” .....	15
9.5 - MODO “TIMER” .....	15
9.6 - MODO “SWING” .....	15
9.7 - PROTEÇÃO CONTRA SOBREAQUECIMENTO .....	16
<b>10 - LIMPEZA</b> .....	<b>16</b>
10.1 - CONSERVAÇÃO DO APARELHO .....	17
<b>11 - DADOS TÉCNICOS</b> .....	<b>17</b>
11.1 - CONFORMIDADE .....	17



### ELIMINAÇÃO

O símbolo aplicado no produto ou na embalagem indica que o produto não deve ser considerado como um normal resíduo doméstico, mas deve ser colocado no ponto de recolha apropriado para a reciclagem de equipamentos elétricos e eletrónicos. Ao providenciar a eliminação deste produto de maneira apropriada, contribui-se para evitar consequências negativas potenciais para o ambiente e para a saúde, que poderia decorrer de uma eliminação inadequada do produto. Para informações mais pormenorizadas sobre a reciclagem deste produto, entre em contacto com a repartição municipal, o serviço local de eliminação de resíduos ou a loja onde o produto foi comprado. Esta disposição só é válida nos Estados-Membros da UE.

PT - 1

# 1 - INFORMAÇÕES GERAIS

Em primeiro lugar, gostaríamos de agradecer-lhe por manifestado a sua preferência por um aparelho de nossa produção.

Documento reservado nos termos da lei com proibição de reprodução ou de transmissão a terceiros sem explícita autorização da empresa fabricante. As máquinas podem sofrer atualizações e, portanto, apresentar particulares diferentes daqueles mostrados, sem que isto constitua prejuízo dos textos contidos neste manual.



**Leia atentamente o presente manual antes de proceder a qualquer operação (instalação, manutenção, utilização) e seguir rigorosamente o descrito nos capítulos individuais.**

Conservar atentamente este manual para eventuais consultas futuras. Após a remoção da embalagem, garantir a integridade do aparelho; os elementos da embalagem não devem ser deixados ao alcance das crianças, pois são potenciais fontes de perigo.



**O FABRICANTE NÃO ASSUME NENHUMA RESPONSABILIDADE POR DANOS CAUSADOS PELO NÃO CUMPRIMENTO DAS REGRAS CONTIDAS NO PRESENTE LIVRETE.**

O fabricante reserva-se o direito de efetuar alterações aos seus modelos a qualquer momento, sem prejuízo das características essenciais descritas neste manual.



Durante a montagem e durante qualquer operação de manutenção é necessário respeitar as prescrições referidas neste manual e nas placas de dados e segurança aplicadas ao corpo do aparelho, assim como adotar todas as precauções ditadas pelo bom senso e pelas normas de segurança vigentes no local de instalação.

## 2 - SIMBOLOGIA

Os pictogramas indicados no capítulo seguinte permitem fornecer rapidamente e de forma exclusiva informações necessárias à correta utilização da máquina em condições de segurança.

## 2.1 - Pictogramas editoriais



### **Service**

Sinaliza situações nas quais o SERVICE interno da empresa deve ser informado:

### **SERVIÇO DE ASSISTÊNCIA TÉCNICA CLIENTES**



### **Índice**

Os parágrafos precedidos por este símbolo contêm informações e requisitos muito importantes, especialmente no que diz respeito à segurança.

O incumprimento pode resultar em:

- perigo para a segurança dos operadores
- perda da garantia contratual
- isenção de responsabilidade por parte do fabricante.



### **Mão levantada**

Marca ações que não devem absolutamente ser realizadas.



### **TENSÃO ELÉTRICA PERIGOSA**

Indica ao pessoal interessado que a operação descrita apresenta, se não efetuada no respeito das normas de segurança, o risco de sofrer um choque elétrico.



### **PERIGO GENÉRICO**

Sinaliza à equipa que a operação descrita apresenta, se não for efetuada cumprindo as normas de segurança, o risco de sofrer danos físicos.



### **PERIGO DE FORTE CALOR**

Sinaliza ao pessoal interessado que a operação descrita apresenta, se não for efetuada cumprindo as normas de segurança, o risco de sofrer queimaduras por contacto com componentes com temperaturas elevadas.



### **NÃO COBRIR**

Sinaliza à equipa que é proibido cobrir o aparelho para evitar o seu sobreaquecimento.



### ATENÇÃO

- Sinaliza que o presente documento deve ser lido com atenção antes de instalar e/ou utilizar o aparelho.



### ATENÇÃO

- Sinaliza que poderá haver informações adicionais em manuais anexados.
- Indica que estão disponíveis informações no manual de utilização ou no manual de instalação.



### ATENÇÃO

- Indica que a equipa de assistência deve manusear o aparelho de acordo com as indicações do manual de instalação.



## 3 - ADVERTÊNCIAS GERAIS

AO USAR EQUIPAMENTOS ELÉTRICOS, É NECESSÁRIO SEGUIR SEMPRE AS PRECAUÇÕES BÁSICAS DE SEGURANÇA PARA REDUZIR OS RISCOS DE INCÊNDIO, CHOQUES ELÉTRICOS E LESÕES CORPORAIS, INCLUINDO O SEGUINTE:



Este produto deve ser utilizado unicamente de acordo com as especificações indicadas no presente manual. Uma utilização diferente daquela especificada poderá comportar graves lesões.



Documento reservado nos termos da lei com proibição de reprodução ou de transmissão a terceiros sem explícita autorização da empresa OLIMPIA SPLENDID.

- **ATENÇÃO:** Este é um equipamento elétrico e requer atenção durante a utilização.
- **ATENÇÃO:** Para reduzir o risco de queimaduras graves, mantenha o produto fora do alcance de crianças e animais de estimação.
- **ATENÇÃO:** Não permita que as crianças brinquem com qualquer embalagem de produto, como sacos de plástico.



As operações de desmontagem, reparação ou reconversão realizadas por pessoas não autorizadas podem acarretar danos graves e a anulação da garantia do fabricante.



Antes de ligar o aparelho assegure-se que os dados da placa sejam correspondentes aos da rede de distribuição elétrica.

A placa (W) está situada na traseira do aparelho (figura 3).



Instale o aparelho observando atentamente as instruções do fabricante.

Uma instalação errada pode causar danos a pessoas, a animais ou coisas, em relação aos quais o fabricante não pode ser considerado responsável.

- Utilize o aparelho sempre e somente na posição vertical. Certifique-se de que o aparelho está colocado numa superfície plana, estável e resistente ao calor.
- Posicione-o de modo que o fluxo de ar, de entrada e saída, não seja obstruído.



Se o cabo de alimentação estiver danificado, deve ser substituído pelo fabricante ou pelo seu serviço de assistência técnica ou por uma pessoa com qualificação semelhante, de modo a prevenir todos os riscos.

Instale-o garantindo que os interruptores e os outros controlos não sejam alcançáveis por aqueles que usam a casa de banho ou o chuveiro.

- Não utilize extensões.
- Mantenha o aparelho a uma distância de pelo menos 1 metro de outros objetos (Fig.1).
- Não coloque o aparelho perto de fontes de calor.
- Não ative-o em áreas onde gasolina, tinta ou outros líquidos inflamáveis são usados ou armazenados.
- Não utilize o aparelho para secar a roupa.



Tenha atenção para que nenhum objeto estranho entre nas aberturas de ventilação ou exaustão, pois existe o risco de choque elétrico, incêndio ou danos ao aparelho.



- Este aparelho foi concebido para uma utilização doméstica ; não de natureza comercial ou industrial.



Utilize o aparelho apenas de acordo com as instruções fornecidas neste manual. O fabricante não recomenda nenhum outro tipo de uso, pois pode causar choques elétricos, incêndios ou ferimentos pessoais.



- A causa mais comum de sobreaquecimento é a acumulação de pó e algodão no aparelho. Remova regularmente estas acumulações desligando o equipamento da tomada de corrente e aspirando os orifícios de ventilação e as grelhas.



**Não utilize produtos de limpeza abrasivos no aparelho. Limpe com um pano húmido (não banhado) enxaguado com água morna e sabão. Desligue sempre a ficha da alimentação elétrica antes de efetuar a limpeza.**

- Não conecte o aparelho à alimentação elétrica até que não esteja totalmente montado e regulado.



**O aparelho aquece ligeiramente quando está em funcionamento. Para evitar queimaduras, não toque em superfícies com a pele nua.**

- Não desconecte a ficha da tomada de corrente antes de ter desligado o aparelho.
- Evite que o cabo toque em superfícies quentes durante o funcionamento.
- Não enrole, torça ou envolva o cabo ao redor do aparelho, pois este pode enfraquecer e quebrar o isolamento.
- Não retire a ficha da tomada puxando o cabo; segure sempre a ficha.
- Não coloque o cordão sob o tapete ou cobri-lo com tapetes ou móveis. Coloque o cabo de modo que não possa ser pisado.
- Não utilize o aparelho ao ar livre ou sobre superfícies molhadas. Evite derramar líquidos no aparelho. Não deixe-o exposto a agentes atmosféricos (chuva, sol, etc.).
- Não utilize o aparelho em combinação com programadores, temporizadores ou outros dispositivos que o façam ligar automaticamente para evitar o risco de incêndios no caso do aparelho estar coberto ou posicionado incorretamente.
- Não acione o aparelho perto de cortinas, pois o material pode ser sugado para as entradas de ar (fig.2).
- É proibido dispersar no ambiente e deixar ao alcance de crianças o material de embalagem, pois pode ser uma potencial fonte de perigo.
- O aparelho pode ser utilizado por crianças de idade não inferior a 8 anos e por pessoas com reduzidas capacidades físicas, sensoriais ou mentais, ou que não possuam experiência ou os conhecimentos necessários, desde que sejam vigiadas ou então, depois de terem recebido as instruções relativas à utilização em segurança do aparelho e compreendido os perigos a ele inerentes.
- As crianças não devem brincar com o aparelho.



- A limpeza e a manutenção destinam-se a ser efetuadas pelo utilizador e não devem ser efetuadas por crianças sem supervisão.
- Recomenda-se não utilizar o aparelho nas imediações da banheira, do chuveiro ou de uma piscina.
- Preste atenção ao manusear o aparelho, use sempre a alça apropriada para fazer os movimentos (fig.3).



**ATENÇÃO:** Para evitar o sobreaquecimento, não cubra o aparelho (fig.4).

- Dê a conhecer estas instruções à equipa de transporte e de instalação do aparelho.
- **O FABRICANTE NÃO ASSUME NENHUMA RESPONSABILIDADE POR DANOS CAUSADOS PELO NÃO CUMPRIMENTO DAS REGRAS CONTIDAS NO PRESENTE LIVRETE.**
- Durante a montagem e durante qualquer operação de manutenção é necessário respeitar as prescrições referidas neste manual e nas placas de dados e segurança aplicadas ao corpo do aparelho, assim como adotar todas as precauções ditadas pelo bom senso e pelas normas de segurança vigentes no local de instalação.
- Ao substituir os componentes, utilize apenas peças sobresselentes originais OLIMPIA SPLENDID.



Se o aparelho não for utilizado durante um longo período, ou se ninguém estiver na sala climatizada, é recomendável desligar a alimentação elétrica de forma a evitar acidentes. Não puxe o cabo de alimentação ou o próprio aparelho, para desligar a tomada da ficha de alimentação.



Não use detergentes líquidos ou corrosivos para limpar o aparelho, não pulverize água ou outros líquidos no aparelho, pois poderão danificar os componentes de plástico ou, até mesmo, provocar choques elétricos.



Não molhe o aparelho e o controlo remoto. Poderão ocorrer curto-circuitos ou incêndios.



Em caso de anomalias de funcionamento (por exemplo: ruído invulgar, maus odores, fumo, aumento anormal da temperatura, dispersões elétricas, etc.), desligar imediatamente a alimentação elétrica. Contactar o revendedor local.



Não ligue ou desligue a ficha de alimentação durante o funcionamento. Risco de incêndio ou de choques elétricos.



Não toque (se em funcionamento) o aparelho com as mãos molhadas. Risco de incêndio ou de choques elétricos.



Não bloqueie a entrada ou saída do fluxo de ar; o aparelho poderá danificar-se.



Não isira os dedos ou outros objetos na entrada ou saída de ar enquanto o aparelho estiver a funcionar.



Na presença de perdas de gás de outros equipamentos, ventile bem o ambiente antes de acionar o aparelho.

- Depois de remover a embalagem, certifique-se de que o aparelho está intacto, sem danos visíveis que possam ter sido causados pelo transporte. Em caso de dúvida, não utilize o aparelho e contacte os Centros de Assistência Técnica autorizados.



O aparelho não está equipado com um instrumento de controlo da temperatura ambiente. Não utilizá-lo em salas pequenas e com pessoas incapazes de sair sozinhas, a menos que estejam sob vigilância constante.

## 4 - USO PREVISTO

- O aparelho só deve ser usado para produzir ar quente com o único objetivo de tornar a temperatura no ambiente confortável.
- Uma utilização inapropriada do aparelho pode causar danos a pessoas, animais ou bens e isenta a OLIMPIA SPLENDID de qualquer responsabilidade.
- O aparelho está equipado com uma função especial, que pode ser ativada à escolha do utilizador, que permite detetar a possível abertura de uma janela e forçar o funcionamento no modo antigelo para limitar o desperdício de energia.

### 4.1 - Uso não previsto e potencialmente perigoso

- O aparelho DEVE ser instalado conforme descrito abaixo neste manual, respeitando todos os avisos descritos nas páginas anteriores.
- NÃO use gases, gasolina ou outros líquidos inflamáveis perto do aparelho.

## 5 - DESCRIÇÃO DO APARELHO

### 5.1 - Identificação das peças principais e componentes fornecidos

1. Corpo aparelho
2. Grelha de saída de ar
3. Base do aparelho
4. Ecrã touch screen
5. Grelha de entrada de ar
6. Interruptor 0/I (OFF/ON)
7. Cabo de alimentação
8. Manual de instruções
9. Controlo remoto
10. Pega
11. Pilha para controle remoto de 3V tipo CR2025

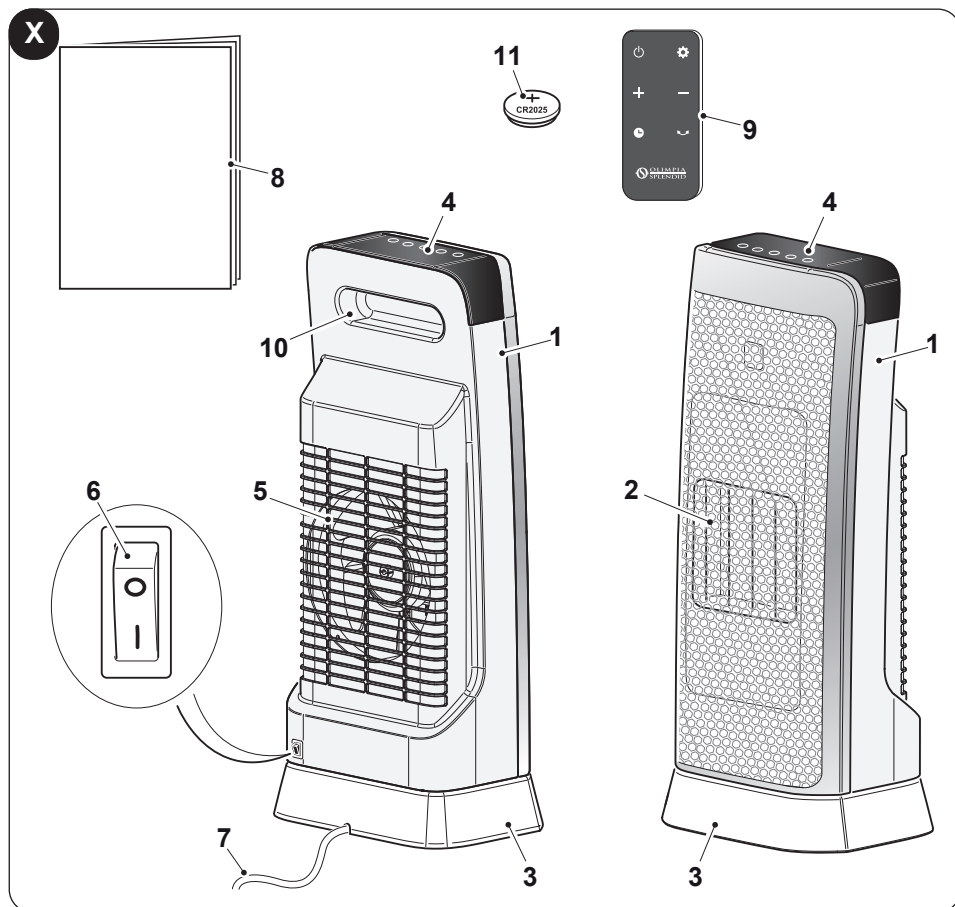

## 6 - INSTALAÇÃO DO APARELHO

- O aparelho não requer instalação e deve ser usado apenas como um aparelho portátil.
- Depois de retirar a embalagem, verifique a integridade do aparelho; em caso de dúvida, não o utilize e contacte pessoal qualificado.
- Desenrole totalmente o cabo de alimentação eléctrica.
- Coloque o aparelho num ambiente adequado e sobre uma superfície estável e plana.



O aparelho deve ser instalado:

- **de forma a evitar que** o interruptor ON/OFF e as teclas sejam tocados por quem se encontre na banheira ou no chuveiro.
- **à distância de pelo menos 1 m das paredes**

Para evitar o risco de incêndio, mantenha as saídas de ar do aparelho a uma distância de pelo menos 1 m de qualquer objeto, tecidos ou materiais inflamáveis (fig.2).

### 6.1 - Ligação eléctrica



- Antes de conectar a ficha do aparelho à tomada de corrente, certifique-se de que os valores de tensão mostrados na placa de dados correspondem aos da rede eléctrica e que a tomada esteja equipada com aterramento efetivo.
- Em caso de incompatibilidade entre a tomada e a ficha do aparelho, proceda à sua substituição por pessoal qualificado profissionalmente, que garanta que a secção dos cabos da tomada é adequada à potência absorvida pelo aparelho. Em geral, a utilização de adaptadores e/ou extensões não é recomendada; se a sua utilização tornar-se essencial, devem cumprir as normas de segurança em vigor e a sua capacidade de corrente (A) não deve ser inferior à máxima do aparelho.
- A tomada eléctrica deve ser facilmente acessível de forma a facilitar a desconexão da ficha em caso de emergência.

- a. Insira a ficha na tomada de corrente.
- b. Pressione em "I" (ON) o interruptor (6); o aparelho está pronto para a utilização.

## 7 - DESCRIÇÃO DO CONTROLO REMOTO

### 7.1 - Uso do controlo remoto

O controlo remoto fornecido de fábrica é a ferramenta que lhes permite utilizar comodamente o aparelho.

É uma ferramenta a ser manuseada com cuidado e em particular:

- Evite molhá-la (não deve ser limpo com água ou deixado no exterior sob intempéries).
- Evite que caia no chão ou bata violentamente.
- Evite a exposição direta à luz solar.

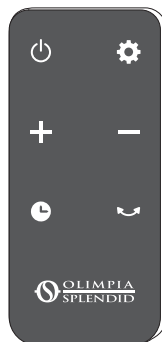

**O controlo remoto funciona com tecnologia infravermelha.**

- Não coloque obstáculos entre o controlo remoto e o aparelho durante a utilização.
- No caso em que no ambiente sejam utilizados outros aparelhos equipados com controlo remoto (TV, grupos estéreo, etc...), podem verificar-se interferências.
- As lâmpadas eletrónicas e fluorescentes podem interferir nas transmissões entre o controlo remoto e o ar condicionado.
- Remova as pilhas no caso de não utilização prolongada do controlo remoto.

- Remova a lingueta de desconexão da pilha do controle remoto para que o controle remoto esteja operativo.

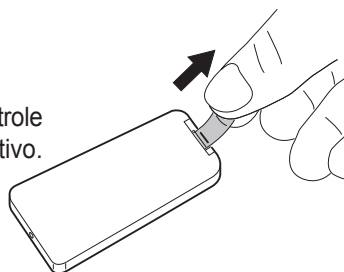

### 7.2 - Substituição da pilha

O controle remoto usa uma pilha tipo botão de 3V (tipo CR2025)

A pilha deve ser substituída quando, pressionando as teclas do controlo remoto, o mesmo já não altera as configurações do aparelho.

- Se não se usar o controlo remoto por algumas semanas ou mais, retire a pilha. **Eventuais fugas da pilha poderão danificar o controlo remoto.**

- A vida média das pilhas, com uma utilização normal, é de cerca de seis meses. Substitua a pilha quando já não sentir o “bip” de receção do comando do aparelho.



**Utilize sempre pilhas novas.**

**O uso de pilhas antigas pode causar um mau funcionamento do controlo remoto.**



- **Quando descarregadas, as pilhas devem ser substituídas e eliminadas nos centros de recolha apropriados ou conforme exigido pelos regulamentos locais.**
- **Não recarregue ou desmonte as pilhas. Não deitar as pilhas no fogo. Podem arder ou explodir.**
- **Se o líquido das pilhas cair sobre a pele ou sobre as roupas, lave com cuidado com água limpa. Não usar o comando com pilhas que tenham tido fugas.**  
**Os produtos químicos contidos nas pilhas podem provocar queimaduras ou outros riscos para a saúde.**

Para substituir a pilha (figura 5):

- a. Pressione a lingueta lateral e remova o suporte da pilha do corpo do controlo remoto
- b. Coloque a pilha no suporte com o símbolo “+” voltado para cima.
- c. Insira o suporte da pilha corretamente no respetivo compartimento, empurrando-a completamente.

### **7.3 - Posição do controlo remoto**

- Mantenha o controlo remoto numa posição que permita que o sinal alcance o recetor do aparelho (distância máxima de cerca de 3 metros - com as pilhas carregadas) (figura 6).  
A presença de obstáculos (móveis, cortinas, paredes, etc.) entre a posição de comando e a unidade interna reduz o alcance do controlo remoto.

## 8 - TECLAS DE COMANDO E ECRÃ

### 8.1 - Ecrã

Os LEDs presentes no ecrã exibem o estado do dispositivo. O painel de controlo é touch screen, pressione nas teclas para seleccionar as diferentes funções:

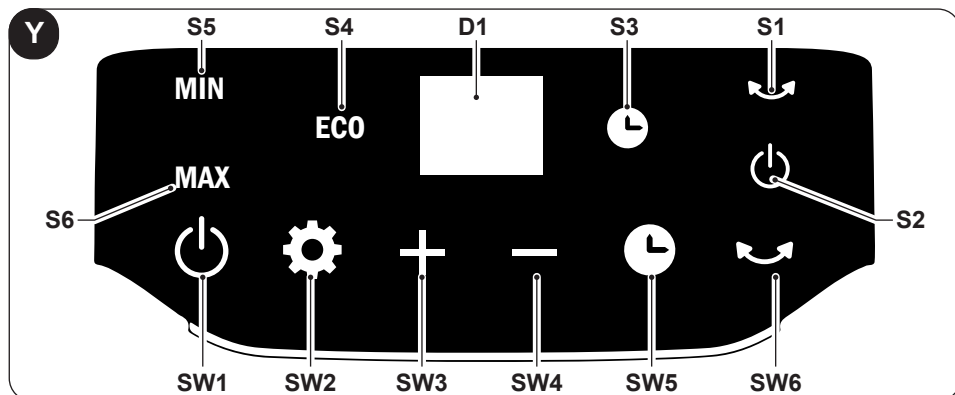

- **SW1:** Funcionamento / Stand-by;
- **SW2:** Seleção do modo operacional  
HIGH => LOW => ECO =>
- **SW3:** Aumento de temperatura;
- **SW4:** Redução de temperatura;
- **SW5:** Modo "TIMER";
- **SW6:** Modo "SWING";
- **D1:** Temperatura configurada/  
Temporizador
- **S1:** Led "HIGH";
- **S2:** Led "LOW";
- **S3:** Led "ECO";
- **S4:** Led "SWING";
- **S5:** Led "ON/OFF";
- **S6:** Led modo "TIMER".

### 8.2 - Teclas funções controlo remoto

Um controlo remoto é fornecido para facilitar as configurações e funções do aparelho.

A cada pressão de um botão no controlo remoto, o dispositivo emite um "bip" para sinalizar a recepção do sinal.

- **T1:** Funcionamento / Stand-by;
- **T2:** Seleção do modo operacional  
HIGH => LOW => ECO =>
- **T3:** Aumento de temperatura;
- **T4:** Redução de temperatura;
- **T5:** Modo "TIMER";
- **T6:** Modo "SWING".

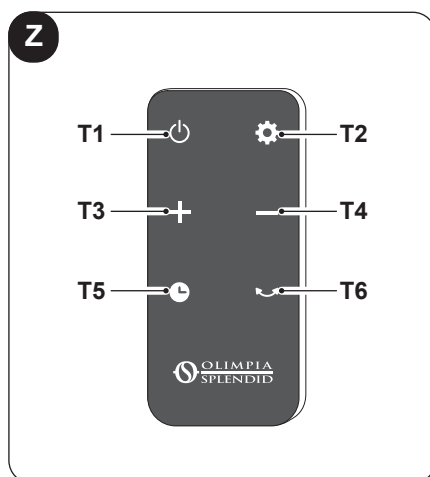

## 9 - FUNCIONAMENTO

### 9.1 - Acendimento

Certifique-se de que o interruptor está posicionado em “I” (ON) (6); prima a tecla ON/OFF (SW1) ou (T1) o aparelho emite um “Bip” e acende-se.

Pressione novamente a tecla ON/OFF (SW1) ou (T1) para desligar o aparelho.



**Depois que o aparelho for desligado, o ventilador continuará a funcionar por cerca de 1 minuto para arrefecer os componentes, parando automaticamente.**

Coloque o interruptor em “0” (ON) (6) para desligar o aparelho.

### 9.2 - Modo “HIGH”

Pressione a tecla Mode (SW2) ou (T2) até o LED (S1) acender-se.

Pressione as teclas (SW3 - SW4) ou (T3 - T4) para aumentar ou diminuir a temperatura desejada.

Quando a sala atingir uma temperatura confortável, reduza a temperatura até que o termostato emita um “Cliques”. O aquecedor liga-se e desliga-se ciclicamente para manter a temperatura definida.



**A temperatura é lida por um termostato presente no aparelho, para uma leitura mais precisa, coloque um termómetro separado em outra parte da sala.**

### 9.3 - Modo “LOW”

Pressione a tecla Mode (SW2) ou (T2) até o LED (S2) acender-se.

Pressione as teclas (SW3 - SW4) ou (T3 - T4) para aumentar ou diminuir a temperatura desejada.

Quando a sala atingir uma temperatura confortável, reduza a temperatura até que o termostato emita um “Cliques”. O aquecedor liga-se e desliga-se ciclicamente para manter a temperatura definida.



**A temperatura é lida por um termostato presente no aparelho, para uma leitura mais precisa, coloque um termómetro separado em outra parte da sala.**



## 9.4 - Modo “ECO”

Pressione a tecla Mode (SW2) ou (T2) até o LED (S3) acender-se.

O aparelho funciona e regula a potência entre 1000W e 2000W automaticamente para manter a temperatura ambiente a 20°C.

## 9.5 - Modo “TIMER”

Este modo pode ser usado para ativar um temporizador de acendimento/desligamento do aparelho.

**Para ativar o temporizador de ACENDIMENTO, siga as instruções abaixo:**

- a. Com o aparelho em modo de stand-by (com a ficha de alimentação conectada), pressione a tecla SW5 ou T5 e escolha o valor de tempo desejado  
(0h (Temporizador desligado) ---> 1h ---> 2h --->.. 10h ---> 11h ---> 12h ---> .. 0h (Temporizador desligado) --->..).
- b. O valor desejado pisca no ecrã por alguns segundos e o ecrã retorna ao modo de stand-by. O LED S6 fica aceso em modo fixo.
- c. O aparelho irá acender-se automaticamente quando atinge o tempo previamente definido.

**Para ativar o temporizador de DESLIGAMENTO, siga as instruções abaixo:**

- a. Com o aparelho ligado (LED S5 ativo), pressione a tecla SW5 ou T5 e escolha o valor de tempo desejado  
(0h (Temporizador desligado) ---> 1h ---> 2h --->.. 10h ---> 11h ---> 12h ---> .. 0h (Temporizador desligado) --->..).
- b. O valor desejado pisca no ecrã por alguns segundos e o ecrã retorna à exibição da temperatura ambiente detetada. O LED S6 fica aceso em modo fixo.
- c. O aparelho irá desligar-se automaticamente quando atinge o tempo previamente definido.

## 9.6 - Modo “SWING”

Pressione a tecla (SW6) ou (T6) até que o LED (S4) acenda-se e o corpo do dispositivo (1) comece a girar numa direção alternada (fig.7).

>>>>>

Pressionando a tecla (SW6) ou (T6) novamente, a função desliga-se e o aparelho para na posição escolhida.



**O aparelho está equipado com um interruptor de inclinação. Se o aparelho for virado, deixa de funcionar automaticamente.**

## 9.7 - Proteção contra sobreaquecimento

O aparelho está equipado com um sistema de proteção contra sobreaquecimento que o desliga em caso de sobreaquecimento.

Neste caso específico:

- Desligue o aparelho através do interruptor (6) e desligue a ficha de alimentação;
- remova qualquer causa (grelha de aspiração de ar entupida, obstáculos na frente da entrada ou saída de ar, etc.);
- deixe o aparelho arrefecer durante 30 minutos;
- reinicie o aparelho.

Se o problema persistir, desligue o aparelho, desligue a ficha da tomada e contacte o seu revendedor ou serviço de assistência técnica.

## 10 - LIMPEZA



**Antes de efetuar qualquer limpeza ou manutenção no aparelho, desligue a ficha da tomada de corrente e aguarde até que as peças quentes tenham arrefecido.**

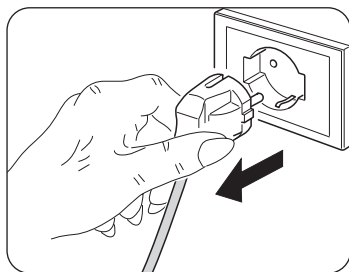

Utilize um pano seco para limpar o aparelho e o controlo remoto.

Se o aparelho estiver muito sujo, é possível usar um pano humedecido com água morna (máx. 50°C) e detergente neutro para limpar as partes externas (figura 8). Seque com um pano seco.



**Certifique-se de que o aparelho está completamente seco antes de voltar a ligar a ficha à tomada de corrente.**



**Não utilize um pano tratado quimicamente ou antiestático para limpar o aparelho.**

**Não usar combustível, solvente, graxa ou solventes semelhantes. Estes produtos poderão provocar a rutura ou deformação da superfície de plástico.**



**Não utilize óleos, produtos químicos ou produtos abrasivos para limpar o aparelho.**



**Não lave ou mergulhe o aparelho na água.**

Use um aspirador para remover a poeira das grelhas de entrada/saída de ar (fig.8).



**Em caso de mau funcionamento do aparelho, não tente desmontá-lo, mas entre em contacto com o revendedor ou com o serviço de assistência técnica.**

## **10.1 - Conservação do aparelho**

Se não pretende utilizar o aparelho durante um período de tempo particularmente longo ou em trabalhos que possam produzir muita poeira, recomenda-se que retire o aparelho da parede e o guarde na embalagem original juntamente com o controlo remoto (sem as pilhas). Conserve tudo num local fresco e longe da humidade.

# **11 - DADOS TÉCNICOS**

Consulte a placa de dados aplicada no produto (figura 3).

## **11.1 - Conformidade**

Este produto tem a marcação CE indicando conformidade com os regulamentos 2014/35/EU (baixa tensão) e 2014/30/EU (compatibilidade eletromagnética).

<b>CALDO TRENDY ST</b>	<b>Dado</b>	<b>Símbolo</b>	<b>Valor</b>	<b>Unidade</b>	
<b>Potência térmica</b>					
Potência térmica normal		$P_{nom}$	2.00	kW	
Potência térmica mínima (indicativa)		$P_{min}$	1.00	kW	
Potência térmica máxima contínua		$P_{max,c}$	2.00	kW	
<b>Consumo auxiliar de energia elétrica</b>					
À potência térmica normal		$e_{l_{max}}$	N/A	kW	
À potência térmica mínima		$e_{l_{min}}$	N/A	kW	
Em modo Standby		$e_{l_{SB}}$	0.00031	kW	
<b>Tipo de potência térmica/controlo da temperatura ambiente</b>				<b>Sim</b>	<b>Não</b>
Potência térmica monofásica sem controlo da temperatura ambiente				<input type="checkbox"/>	<input checked="" type="checkbox"/>
Duas ou mais fases manuais sem controlo da temperatura ambiente				<input type="checkbox"/>	<input checked="" type="checkbox"/>
Com controlo da temperatura ambiente por meio de um termostato mecânico				<input type="checkbox"/>	<input checked="" type="checkbox"/>
Com controlo eletrónico da temperatura ambiente				<input checked="" type="checkbox"/>	<input type="checkbox"/>
Com controlo electrónico da temperatura ambiente e temporizador diário				<input type="checkbox"/>	<input checked="" type="checkbox"/>
Com controlo eletrónico da temperatura ambiente e temporizador semanal				<input type="checkbox"/>	<input checked="" type="checkbox"/>
<b>Outras opções de controlo</b>					
Controlo da temperatura ambiente com deteção de presença				<input type="checkbox"/>	<input checked="" type="checkbox"/>
Controlo da temperatura ambiente com deteção de janelas abertas				<input type="checkbox"/>	<input checked="" type="checkbox"/>
Com opção de controlo à distância				<input type="checkbox"/>	<input checked="" type="checkbox"/>
Com controlo de inicialização adaptável				<input type="checkbox"/>	<input checked="" type="checkbox"/>
Com limitação do tempo de funcionamento				<input checked="" type="checkbox"/>	<input type="checkbox"/>
Com termómetro globo preto				<input type="checkbox"/>	<input checked="" type="checkbox"/>
info@olimpiasplendid.it		Olimpia Splendid SpA Via Industriale 1/3, 25060 Cellatica, Brescia, Italy			

## ILLUSTRATIES

De illustraties zijn gegroepeerd op de eerste pagina's van de handleiding



## INHOUDSOPGAVE



<b>1 - ALGEMENE INFORMATIE</b> .....	<b>2</b>
<b>2 - SYMBOLEN</b> .....	<b>2</b>
2.1 - PICTOGRAMMEN .....	3
<b>3 - ALGEMEEN ADVIES</b> .....	<b>4</b>
<b>4 - BEOOGD GEBRUIK</b> .....	<b>8</b>
4.1 - NIET BEOOGD EN POTENTIEEL GEVAARLIJK GEBRUIK .....	8
<b>5 - BESCHRIJVING APPARAAT</b> .....	<b>9</b>
5.1 - IDENTIFICATIE VAN DE HOOFDONDERDELEN EN DE BIJGELEVERDE ONDERDELEN .....	9
<b>6 - INSTALLATIE APPARAAT</b> .....	<b>10</b>
6.1 - ELEKTRISCHE AANSLUITING .....	10
<b>7 - BESCHRIJVING AFSTANDBEDIENING</b> .....	<b>11</b>
7.1 - GEBRUIK VAN DE AFSTANDBEDIENING .....	11
7.2 - VERVANGING VAN DE BATTERIJ .....	11
7.3 - POSITIE VAN DE AFSTANDBEDIENING .....	12
<b>8 - BEDIENINGSTOETSEN EN DISPLAY</b> .....	<b>13</b>
8.1 - DISPLAY .....	13
8.2 - FUNCTIETOETSEN AFSTANDBEDIENING .....	13
<b>9 - WERKING</b> .....	<b>14</b>
9.1 - INSCHAKELING .....	14
9.2 - MODUS "HIGH" .....	14
9.3 - MODUS "LOW" .....	14
9.4 - MODUS "ECO" .....	15
9.5 - MODUS "TIMER" .....	15
9.6 - MODUS "SWING" .....	15
9.7 - BESCHERMING TEGEN OVERVERHITTING .....	16
<b>10 - REINIGING</b> .....	<b>16</b>
10.1 - BEWARING VAN HET APPARAAT .....	17
<b>11 - TECHNISCHE GEGEVENS</b> .....	<b>17</b>
11.1 - CONFORMITEIT .....	17



### VERWIJDERING

Het symbool op het product of de verpakking geeft aan dat het niet bij het normale huisvuil mag worden gestopt, maar naar een erkend inzamelbedrijf voor de recycling van elektrische en elektronische apparatuur moet worden gebracht. Door het product op passende wijze te verwijderen helpt u mogelijke schadelijke gevolgen voor het milieu en de gezondheid als gevolg van een ongeschikte verwijdering van het product vermijden. Informeer bij de gemeente, de plaatselijke afvalverwijderingsdienst of de winkel waar het product aangeschaft is naar meer informatie over de recycling van dit product. Dit voorschrift is uitsluitend geldig binnen EU-lidstaten.

# 1 - ALGEMENE INFORMATIE

Wij wensen u eerst en vooral te bedanken omdat u de voorkeur hebt gegeven aan een door ons geproduceerd apparaat.

Dit is een vertrouwelijk document volgens de wetsbepalingen, met een verbod op verveelvoudiging of overdracht aan derden zonder uitdrukkelijke toestemming van de fabrikant. De machines kunnen worden bijgewerkt en daarom andere details vertonen dan aangeduid, zonder gevolgen voor de teksten in deze handleiding.



**Lees deze handleiding aandachtig door alvorens een handeling (installatie, gebruik, onderhoud) te verrichten en leef de aanwijzingen van de verschillende hoofdstukken aandachtig na.**

**Bewaar deze handleiding nauwgezet voor naslag. Verwijder het verpakkingsmateriaal en controleer of het apparaat intact is. Het verpakkingsmateriaal kan een mogelijk gevaar vormen. Houd het daarom buiten bereik van kinderen.**



**DE FABRIKANT KAN NIET AANSPRAKELIJK WORDEN GESTELD VOOR SCHADE AAN PERSONEN OF ZAKEN, VOORTVLOEIEND UIT HET NIET IN ACHT NEMEN VAN DE NORMEN, AANWEZIG IN DEZE HANDLEIDING.** De fabrikant behoudt zich het recht voor om de modellen op elk gewenst moment te wijzigen, waarbij de essentiële eigenschappen die in deze handleiding beschreven zijn behouden blijven.



**Tijdens de montage, en bij iedere onderhouds-ingreep, is het nodig de voorzorgsmaatregelen in acht te nemen die vermeld worden in deze handleiding en die op de etiketten in of op de apparaten staan en moeten ook alle voorzorgsmaatregelen getroffen worden die door het gezonde verstand ingegeven worden en opgelegd worden door de Veiligheidsvoorschriften die van kracht zijn in het land van installatie.**

## 2 - SYMBOLEN

De pictogrammen die in dit hoofdstuk beschreven worden, worden gebruikt om snel en eensluidend de informatie te verstrekken die nodig is om de machine veilig te kunnen gebruiken.

## 2.1 - Pictogrammen



### **Service**

Geeft situaties aan waarin de interne SERVICE moet worden gewaarschuwd:

### **TECHNISCHE KLANTENDIENST**



### **Inhoudsopgave**

Paragrafen die van dit symbool voorzien zijn, bevatten zeer belangrijke informatie en voorschriften die voornamelijk de veiligheid betreffen.

De veronachtzaming ervan kan resulteren in:

- gevaren voor de gezondheid van de operators
- verval van de contractuele garantie
- weigering van aansprakelijkheid door de fabrikant.



### **Opgeheven hand**

Geeft handelingen aan die om geen enkele reden mogen worden verricht.



### **GEVAARLIJKE ELEKTRISCHE SPANNING**

Signaleert aan het betrokken personeel dat de beschreven handeling elektrocutiegevaar kan veroorzaken indien de veiligheidsnormen niet in acht worden genomen.



### **ALGEMEEN GEVAAR**

Signaleert aan het betrokken personeel dat de beschreven handeling risico's inhoudt voor lichamelijke schade indien de veiligheidsnormen niet in acht worden genomen.



### **GEVAAR HOGE TEMPERATUREN**

Signaleert aan het betrokken personeel, dat de beschreven handeling risico's inhoudt voor brandwonden door contact met zeer hete componenten, indien de veiligheidsnormen niet in acht worden genomen.



### **NIET AFDEKKEN**

Signaleert aan het betrokken personeel dat het verboden is om het apparaat af te dekken om oververhitting te voorkomen.



### OPGELET

- Signaleert dat dit document aandachtig moet worden gelezen alvorens het apparaat te installeren en/of te gebruiken.



### OPGELET

- Signaleert dat er extra informatie in de meegeleverde handleidingen kan aanwezig zijn.
- Duidt aan dat er informatie in de gebruiksaanwijzing of installatiehandleiding beschikbaar is.



### OPGELET

- Signaleert dat het servicepersoneel met het apparaat moet omgaan, in overeenstemming met de installatiehandleiding.



## 3 - ALGEMEEN ADVIES

**ALS ELEKTRISCHE APPARATUUR WORDT GEBRUIKT, MOETEN DE BASISVEILIGHEIDSVORSCHRIFTEN STEEDS WORDEN GEVOLGD OM HET RISICO OP BRAND, ELEKTRISCHE SCHOKKEN EN ONGEVALLEN TE BEPERKEN, INCLUSIEF HET VOLGENDE:**



Dit product mag uitsluitend worden gebruikt volgens de specificaties, aangeduid in deze handleiding. Als het op een andere wijze wordt gebruikt dan aangeduid kan dit leiden tot zware ongevallen.



Dit is een vertrouwelijk document volgens de wetsbepalingen, met een verbod op verveelvoudiging of overdracht aan derden zonder uitdrukkelijke toestemming van OLIMPIA SPLENDID.

- **OPGELET:** Dit is elektrische apparatuur die aandacht vereist tijdens het gebruik.
- **OPGELET:** houd het product buiten het bereik van kinderen en huisdieren om het risico op ernstige brandwonden te beperken.
- **OPGELET:** Sta kinderen niet toe met enige onderdeel van de verpakking te spelen, zoals plastic zakken.



De demontage, reparatie of ombouw, die uitgevoerd wordt door iemand die niet daartoe geautoriseerd is, kan ernstige schade veroorzaken en de garantie van de fabrikant annuleren.





Voordat het apparaat aangesloten wordt, moet gecontroleerd worden of de gegevens die op het plaatje staan overeenkomen met die van het elektrische distributienet.

Het plaatje (W) bevindt zich op de achterkant van het apparaat (afbeelding 3).



Installeer het apparaat volgens de instructies van de fabrikant.

Een verkeerde installatie kan persoonlijk letsel, dierenleed of materiële schade veroorzaken waarvoor de fabrikant niet aansprakelijk gesteld kan worden.

- Gebruik het apparaat altijd en alleen in de verticale stand. Controleer of het apparaat op een vlak, stabiel en warmtebestendig oppervlak geplaatst is.
- Plaats het op een wijze dat de luchtstroom, in- en uitlaat, niet belemmerd wordt door obstakels.



Laat de voedingskabel, indien beschadigd, vervangen door de fabrikant of diens technische assistentiedienst of door een technicus met een gelijkaardige kwalificatie, om ieder risico te vermijden.

Zorg ervoor, bij de installatie, dat schakelaars en andere bedieningsorganen niet bereikbaar zijn door personen die de badkamer of de douche gebruiken.

- Gebruik geen verlengsnoeren.
- Houd het apparaat op een afstand van minstens 1 meter van andere objecten (Afb.1).
- Plaats het apparaat niet vlakbij warmtebronnen.
- Activeer het niet in zones waarin benzine, lak of andere ontvlambare vloeistoffen gebruikt of opgeslagen worden.
- Gebruik het apparaat niet om kleren te drogen.



Let op dat geen onbekende voorwerpen in de openingen voor ventilatie of luchtafvoer komen aangezien het risico op elektrische schokken, brand of beschadigingen van het apparaat bestaat.



- Dit apparaat is bestemd voor huishoudelijk gebruik ; niet voor commercieel of industrieel gebruik.



Gebruik het apparaat alleen met inachtneming van de instructies die in deze handleiding staan. De fabrikant raadt ieder ander gebruik af omdat dit elektrische schokken, brand of persoonlijk letsel kan veroorzaken.



- De meest voorkomende oorzaak van oververhitting is de opeenhoping van stof of pluizen in het apparaat. Verwijder deze opeenhopingen regelmatig terwijl het apparaat afgesloten is van het stopcontact door de ventilatiegaten en de roosters schoon te zuigen.



**Gebruik geen schurende reinigingsmiddelen op het apparaat. Reinig het met een vochtige (niet natte) doek die uitgespoeld is in warm zeepsop. Trek altijd eerst de stekker uit het stopcontact alvorens de reiniging uit te voeren.**

- Sluit het apparaat niet aan op de elektrische voeding zolang het niet volledig gemonteerd en afgesteld is.



**Het apparaat wordt een beetje warm wanneer het in werking is. Raak de oppervlakken niet aan met de blote huid, om brandwonden te voorkomen.**

- Trek de stekker niet uit het stopcontact voordat het apparaat uitgeschakeld is.
- Voorkom dat de kabel warme oppervlakken raakt tijdens de werking.
- Rol de kabel niet op, verdraai hem niet en wikkel hem niet rondom het apparaat omdat de isolatie hierdoor kan afnemen en onderbroken kan worden.
- Trek de stekker niet uit het stopcontact door aan de kabel te trekken; neem altijd de stekker vast.
- Laat de kabel niet onder de vloerbedekking lopen en bedek de kabel niet met kleden of meubels. Leg de kabel zo dat er niet overheen gelopen kan worden.
- Gebruik het apparaat niet buiten of op natte oppervlakken. Vermijd dat vloeistoffen op het apparaat gegoten worden. Laat het niet blootgesteld aan de weersomstandigheden (regen, zon, enz.).
- Gebruik het apparaat niet in combinatie met programmeereenheden, timers of andere apparaten die de automatische inschakeling ervan veroorzaken, om risico's op brand te voorkomen mocht het apparaat afgedekt of verkeerd geplaatst zijn.
- Activeer het apparaat niet in de nabijheid van gordijnen omdat die in de luchtinlaatopeningen gezogen kunnen worden (afb.2).
- Het is verboden het verpakkingsmateriaal in het milieu te lozen en binnen bereik van kinderen te laten omdat het een potentiële bron van gevaar is.
- Het apparaat mag gebruikt worden door kinderen van 8 jaar of ouder en door personen met verminderde lichamelijke, zintuiglijke of geestelijke bekwaamheden, of zonder ervaring of de benodigde kennis, op voorwaarde dat ze onder toezicht staan, of nadat ze instructies over het veilige gebruik van het apparaat ontvangen hebben en de gevaren die daaraan inherent zijn begrepen hebben.
- Kinderen mogen niet met het apparaat spelen.

- De reiniging en het onderhoud die door de gebruiker uitgevoerd moeten worden, mogen niet uitgevoerd worden door kinderen zonder toezicht.
- Er wordt aanbevolen het apparaat niet te gebruiken in de onmiddellijke nabijheid van het bad, de douche of een zwembad.
- Let op bij het hanteren van het apparaat, gebruik altijd de speciale handgreep om verplaatsingen uit te voeren (afb.3).



**OPGELET: Bedek het apparaat niet, om oververhitting te vermijden (afb.4).**

- Al het personeel, betrokken bij het transport en de installatie van het apparaat, moet op de hoogte worden gesteld van de onderhavige instructies.
- **DE FABRIKANT IS NIET AANSPRAKELIJK VOOR SCHADE AAN PERSONEN OF ZAKEN, VOORTVLOEIEND UIT HET NIET IN ACHT NEMEN VAN DE NORMEN DIE IN DIT BOEKJE STAAN.**
- Tijdens de montage, en bij iedere onderhoudsgreep, is het nodig de voorzorgsmaatregelen in acht te nemen die vermeld worden in deze handleiding en die op de etiketten in de apparaten staan en moeten ook alle voorzorgsmaatregelen getroffen worden die door het gezonde verstand ingegeven worden en opgelegd worden door de Veiligheidsvoorschriften die van kracht zijn in het land van installatie.
- Gebruik uitsluitend originele reserveonderdelen van OLIMPIA SPLENDID voor de vervanging van componenten.



Als het apparaat lange tijd niet wordt gebruikt of niemand de geklimatiseerde kamer gebruikt, is het raadzaam de elektrische stroomtoevoer af te sluiten om ongevallen te vermijden. Trek niet aan de voedingskabel of aan het apparaat zelf om de stekker uit het stopcontact te trekken.



Gebruik geen vloeibare of corrosieve reinigingsmiddelen om het apparaat te reinigen, sproei geen water of andere vloeistoffen op het apparaat omdat die de plastic onderdelen kunnen beschadigen of zelfs elektrische schokken kunnen veroorzaken.



Het apparaat en de afstandsbediening niet nat maken. Er kan dan kortsluiting of brand optreden.



Bij storingen in de werking (bv: abnormale geluiden, een slechte geur, rook, een abnormale temperatuurtoename, elektrische dispersie, enz.) de elektrische stroomtoevoer onmiddellijk afsluiten. Neem contact op met uw plaatselijke verkoper.



De voedingsstekker tijdens de werking niet aansluiten of loskoppelen. Brand- of elektrocutiegevaar.



Het (werkende) apparaat niet met vochtige handen aanraken.  
Brand- of elektrocutiegevaar.



Blokkeer de luchtinlaat of -uitlaat niet; het kan het apparaat beschadigd raken.



Tijdens de werking van het apparaat geen vingers of andere voorwerpen aanbrengen in de luchtinlaat of -uitlaat.



Bij gaslekken van andere apparaten de omgeving goed verluchten alvorens het apparaat in te schakelen.

- Controleer na de verwijdering van de verpakking of het apparaat intact is, zonder zichtbare beschadigingen die door het vervoer veroorzaakt kunnen zijn. Bij twijfel het apparaat niet gebruiken en contact opnemen met de geautoriseerde technische assistentiecentra.



Het apparaat is niet uitgerust met een instrument voor de controle van de kamertemperatuur. Gebruik het niet in kleine kamers en in kamers waarin personen aanwezig zijn die niet in staat zijn de kamer zelf te verlaten, tenzij ze onder voortdurend toezicht staan.

## 4 - BEOOGD GEBRUIK

- Het apparaat mag uitsluitend gebruikt worden voor het produceren van warme lucht met als enig doel de temperatuur in de omgeving aangenaam te maken.
- Een oneigenlijk gebruik van het apparaat, met eventuele schade die berokkend wordt aan mensen, voorwerpen of dieren, ontheft OLIMPIA SPLENDID van iedere vorm van aansprakelijkheid.
- Het apparaat is voorzien van een speciale functie, die naar keuze van de gebruiker geactiveerd kan worden en het mogelijk maakt een eventueel geopend raam te detecteren en de werking in de Antivriesmodus te forceren om energieverstopping te beperken.

### 4.1 - Niet beoogd en potentieel gevaarlijk gebruik

- Het apparaat **MOET** geïnstalleerd worden zoals hierna in deze handleiding beschreven wordt, met inachtneming van alle waarschuwingen die op de vorige pagina's staan.
- Gebruik **GEEN** gassen, benzine of andere ontvlambare vloeistoffen vlakbij het apparaat.

## 5 - BESCHRIJVING APPARAAT

### 5.1 - Identificatie van de hoofdonderdelen en bijgeleverde onderdelen

1. Romp apparaat
2. Luchtuitlaatrooster
3. Basis apparaat
4. Touchscreen display
5. Luchtintrederooster
6. Schakelaar 0/I (OFF/ON)
7. Voedingskabel
8. Gebruiksaanwijzing
9. Afstandsbediening
10. Handgreep
11. Batterijvoorafstandsbediening van 3V type CR2025

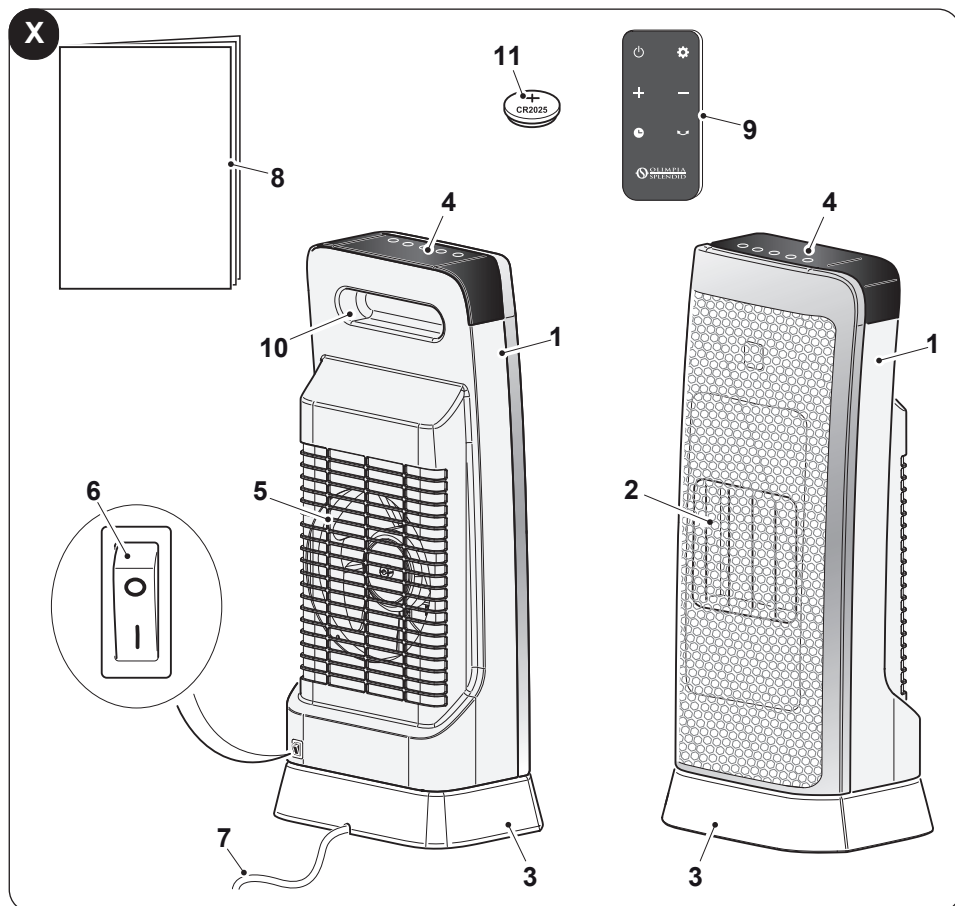

NL - 9

CALDO TRENDY ST

## 6 - INSTALLATIE APPARAAT

- Het apparaat vereist geen installatie, het dient uitsluitend als draagbaar apparaat gebruikt te worden.
- Controleer na de verwijdering van de verpakking de intacte staat van het apparaat; gebruik het niet bij twijfel en neem contact op met professioneel gekwalificeerd personeel.
- Wikkel de elektrische voedingskabel volledig af.
- Plaats het apparaat in een geschikte omgeving en op een stabiel, vlak oppervlak.



**Het apparaat moet geïnstalleerd worden:**

- op een wijze die voorkomt dat de ON/OFF-schakelaar en de toetsen aangeraakt kunnen worden door een persoon die in bad zit of onder de douche staat.
  - op een afstand van minstens 1 m van wanden
- Om het risico op brand te vermijden, houd de luchtuitlaten van het apparaat op een afstand van minstens 1 m van voorwerpen, stoffen of ontvlambare materialen van welke aard ook (afbeelding 2).

### 6.1 - Elektrische aansluiting



- Controleer, alvorens de stekker van het apparaat in het stopcontact te steken, of de spanningswaarden die op het gegevensplaatje staan overeenkomen met die van het elektriciteitsnet en of het stopcontact een doeltreffende aarding heeft.
- Bij incompatibiliteit tussen het stopcontact en de stekker van het apparaat moet het stopcontact door professioneel gekwalificeerd personeel vervangen worden door een van een ander type, dat geschikt is, en moet dit personeel controleren of de doorsnede van de kabels van het stopcontact geschikt is voor het vermogen dat door het apparaat geabsorbeerd wordt. Doorgaans wordt afgeraden om adapters en/of verlengsnoeren te gebruiken. Mocht het gebruik daarvan toch noodzakelijk zijn, dan moeten ze conform de van kracht zijnde veiligheidsvoorschriften zijn en mag het stroomdebiet (A) ervan niet lager zijn dan het maximum debiet van het apparaat.
- Het stopcontact moet gemakkelijk toegankelijk zijn zodat de stekker in geval van nood gemakkelijk losgetrokken kan worden.
  - a. Steek de stekker in het stopcontact.
  - b. Druk de schakelaar (6) op "I" (ON); het apparaat is gereed voor het gebruik.

## 7 - BESCHRIJVING AFSTANDSBEDIENING

### 7.1 - Gebruik van de afstandsbediening

De afstandsbediening die bijgeleverd is, is een instrument dat u in staat stelt het apparaat op een zo comfortabel mogelijke manier te gebruiken.

Dit instrument moet zorgvuldig worden gehanteerd, met name:

- Laat het niet nat worden (reinig het niet met water en stel het niet bloot aan de weersomstandigheden).
- Laat het niet op de grond vallen of hard stoten.
- Stel het niet bloot aan direct zonlicht.



**De afstandsbediening werkt met infrarood technologie.**

- **Zorg tijdens het gebruik ervoor dat er geen obstakels tussen de afstandsbediening en het apparaat aanwezig zijn.**
  - **Als in de ruimte andere apparaten met een afstandsbediening gebruikt worden (TV, stereo-installaties, enz.) kunnen storingen optreden.**
  - **Elektronische en fluorescentielampen kunnen de verzending tussen de afstandsbediening en de klimaatregelaar storen.**
  - **Haal de batterijen uit de afstandsbediening als deze lange tijd niet zal worden gebruikt.**
- Verwijder het lipje voor de afsluiting van de batterij uit de afstandsbediening, zodat de afstandsbediening nu werkzaam is.

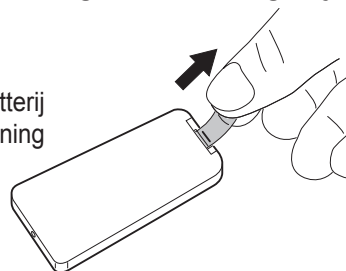

### 7.2 - Vervanging van de batterij

Voor de afstandsbediening wordt een knoopbatterij van 3V gebruikt (type CR2025). De batterij moet vervangen worden wanneer het de instellingen van het apparaat niet meer verandert wanneer op de toetsen van de afstandsbediening gedrukt wordt.

- Als u de afstandsbediening enkele weken of langer niet gebruikt, verwijder dan de batterij.  
**Eventuele lekkages uit de batterij kunnen de afstandsbediening beschadigen.**

- De gemiddelde levensduur van de batterij is bij een normaal gebruik ongeveer zes maanden.  
Vervang de batterij wanneer men niet meer de “pieptoon” hoort die op ontvangst van het commando door het apparaat duidt.



### **Gebruik altijd nieuwe batterijen.**

Het gebruik van oude batterijen kan een slechte werking van de afstandbediening veroorzaken.



- De uitgeputte batterij moet worden vervangen en verwijderd door hem in te leveren bij erkende verzamelplaatsen voor afval of in overeenstemming met de plaatselijke voorschriften.
- De batterijen niet laden of demonteren. De batterijen niet in het vuur werpen. Ze kunnen branden of ontploffen.
- Als de vloeistof van de batterijen op de huid of kleding terecht komt, zorgvuldig wassen met schoon water. De afstandsbediening niet gebruiken met batterijen die reeds lekten.  
De chemische producten aanwezig in de batterijen kunnen brandwonden of andere risico's voor de gezondheid met zich meebrengen.

Om de batterij te vervangen (afbeelding 5):

- a. Druk op het zijlipje en trek de batterijhouder uit de romp van de afstandsbediening
- b. Plaats de batterij in de houder met het symbool “+” omhoog gericht.
- c. Plaats de batterijhouder correct in het daarvoor bestemde vak en duw het volledig naar binnen.

## **7.3 - Positie van de afstandsbediening**

- Houd de afstandsbediening in een positie waarin het signaal de ontvanger van het apparaat kan bereiken (maximumafstand circa 3 meter - met volle batterijen) (afbeelding 6).  
Door de aanwezigheid van obstakels (meubels, gordijnen, wanden enz.) tussen de afstandsbediening en het apparaat wordt het bereik van de afstandsbediening verminderd.



## 8 - BEDIENINGSTOETSEN EN DISPLAY

### 8.1 - Display

De leds op het display geven de status van het apparaat weer. Het controlepaneel is een touchscreen, druk op de toetsen om de diverse functies te selecteren:

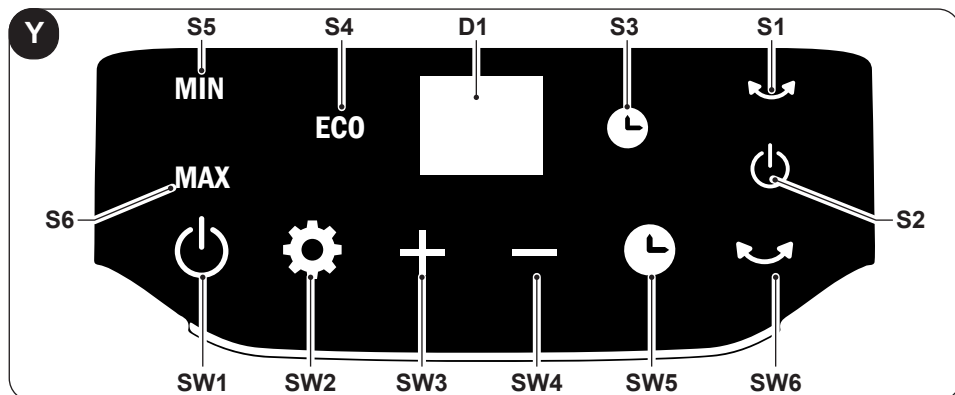

- **SW1:** Werking / Stand-by;
- **SW2:** Selectie werkwijze  
HIGH => LOW => ECO =>
- **SW3:** Verhoging temperatuur;
- **SW4:** Verlaging temperatuur;
- **SW5:** "TIMER"-modus;
- **SW6:** "SWING"-modus;
- **D1:** Ingestelde temperatuur/timer
- **S1:** Led "HIGH";
- **S2:** Led "LOW";
- **S3:** Led "ECO";
- **S4:** Led "SWING";
- **S5:** Led "ON/OFF";
- **S6:** Led "TIMER"-modus.

### 8.2 - Functietoetsen afstandsbediening

Er is een afstandsbediening bijgeleverd om de instellingen en het gebruik van de functies van het apparaat te vergemakkelijken.

Bij iedere druk op een toets van de afstandsbediening laat het apparaat een "pieptoon" horen om de ontvangst van het signaal te melden.

- **T1:** Werking / Stand-by;
- **T2:** Selectie werkwijze  
HIGH => LOW => ECO =>
- **T3:** Verhoging temperatuur;
- **T4:** Verlaging temperatuur;
- **T5:** "TIMER"-modus;
- **T6:** "SWING"-modus.

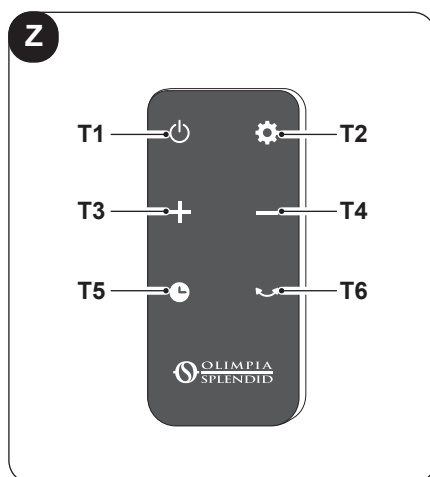

## 9 - WERKING

### 9.1 - Inschakeling

Controleer of de schakelaar op "1" (ON) (6) staat; druk op de toets ON/OFF (SW1) of (T1) waarna het apparaat een "pieptoon" laat horen en aan gaat.

Druk opnieuw op de toets ON/OFF (SW1) of (T1) om het apparaat uit te schakelen.



**Nadat het apparaat uitgeschakeld is, blijft de ventilator nog ongeveer 1 minuut werken om de onderdelen te koelen waarna hij automatisch stopt.**

Zet de schakelaar op "0" (ON) (6) om het apparaat uit te schakelen.

### 9.2 - Modus "HIGH"

Druk op de toets Mode (SW2) of (T2) tot de Led (S1) gaat branden.

Druk op de toetsen (SW3 - SW4) of (T3 - T4) om de gewenste temperatuur te verhogen of te verlagen.

Wanneer de kamer een aangename temperatuur bereikt, verlaag dan de temperatuur tot de thermostaat een "Klik" laat horen. De verwarming wordt cyclisch ingeschakeld en uitgeschakeld om de ingestelde temperatuur te handhaven.



**De temperatuur wordt gelezen door een thermostaat die in het apparaat aanwezig is, plaats aan aparte thermometer in een ander deel van de kamer voor een nauwkeuriger lezing.**

### 9.3 - Modus "LOW"

Druk op de toets Mode (SW2) of (T2) tot de Led (S2) gaat branden.

Druk op de toetsen (SW3 - SW4) of (T3 - T4) om de gewenste temperatuur te verhogen of te verlagen.

Wanneer de kamer een aangename temperatuur bereikt, verlaag dan de temperatuur tot de thermostaat een "Klik" laat horen. De verwarming wordt cyclisch ingeschakeld en uitgeschakeld om de ingestelde temperatuur te handhaven.



**De temperatuur wordt gelezen door een thermostaat die in het apparaat aanwezig is, plaats aan aparte thermometer in een ander deel van de kamer voor een nauwkeuriger lezing.**

## 9.4 - Modus "ECO"

Druk op de toets Mode (SW2) of (T2) tot de Led (S3) gaat branden.

Het apparaat werkt en regelt het vermogen automatisch tussen 1000W en 2000W om de omgevingstemperatuur op 20° C te handhaven.

## 9.5 - Modus "TIMER"

Deze modus kan worden gebruikt om een timer te activeren om het toestel in of uit te schakelen.

**Volg de onderstaande instructies om de timer voor het INSCHAKELEN van het toestel te activeren:**

- a. Met het apparaat op stand-by (met de stekker in het stopcontact) drukt u op de toets SW5 of T5 en kiest u de gewenste tijdwaarde  
(0h (Timer uit) ---> 1h ---> 2h ---> .. 10h ---> 11h ---> 12h ---> .. 0h (Timer uit) ---> ..).
- b. De gewenste waarde knippert enkele seconden op het scherm waarna het display terugkeert naar de stand-bymodus. LED S6 blijft continu branden.
- c. Het apparaat schakelt automatisch in wanneer het de vooraf ingestelde tijd bereikt.

**Volg de onderstaande instructies om de timer voor het UITSCHAKELEN van het toestel te activeren:**

- a. Druk met ingeschakeld apparaat (Led S5 actief) op de toets SW5 of T5 en kies de gewenste tijdwaarde  
(0h (Timer uit) ---> 1h ---> 2h ---> .. 10h ---> 11h ---> 12h ---> .. 0h (Timer uit) ---> ..).
- b. De gewenste waarde knippert enkele seconden op het scherm waarna het display terugkeert naar de weergave van de gemeten omgevingstemperatuur. LED S6 blijft continu branden.
- c. Het apparaat schakelt automatisch uit wanneer het de vooraf ingestelde tijd bereikt.

## 9.6 - Modus "SWING"

Druk op de toets (SW6) of (T6) tot de Led (S4) aan gaat en de romp van het apparaat (1) op afwisselende wijze begint te draaien (afb.7).

>>>>>

Door opnieuw op de toets (SW6) of (T6) te drukken, wordt de functie uitgeschakeld en blijft het apparaat in de gekozen positie staan.



**Het apparaat is voorzien van een kantelschakelaar. Mocht het apparaat kantelen, dan houdt het automatisch op met werken.**

## 9.7 - Bescherming tegen oververhitting

Het apparaat is voorzien van een systeem dat bescherming tegen oververhitting biedt en het apparaat uitschakelt als het oververhit raakt.

In dit geval:

- Schakel het apparaat uit met de schakelaar (6) en trek de stekker uit het stopcontact;
- verhelp de eventuele oorzaak (luchtaanzuigrooster verstopt, obstakels voor de luchtinlaat of -uitlaat, enz.);
- laat het apparaat afkoelen gedurende 30 minuten;
- herstart het apparaat.

Als het ongemak aanhoudt, schakel het apparaat uit, trek de stekker uit het stopcontact en neem contact op met de verkoper of de technische assistentiedienst.

## 10 - REINIGING



**Alvorens ongeacht welke reiniging of welk onderhoud op het apparaat uit te voeren, trek de stekker uit het stopcontact en wacht tot de warme delen afgekoeld zijn.**

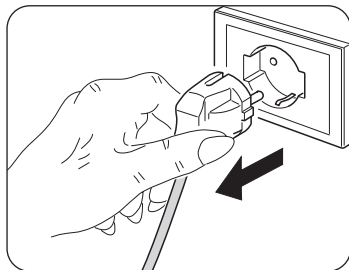

Gebruik een droge doek om het apparaat en de afstandsbediening te reinigen.

Als het apparaat erg vuil is, is het mogelijk een doek te gebruiken die vochtig gemaakt is met lauw water (max 50°C) en een delicaat reinigingsmiddel, om de externe delen te reinigen (afbeelding 8). Droog het vervolgens met een droge doek.



**Controleer of het apparaat volledig droog is alvorens de stekker weer in het stopcontact te steken.**



**Gebruik geen antistatische of chemisch behandelde doek om het apparaat te reinigen.**

**Gebruik geen benzine, oplosmiddelen, polijstpasta of soortgelijke middelen. Deze producten kunnen de pvc oppervlakken vervormen of breuken veroorzaken.**



**Gebruik geen oliën, chemische stoffen of schuurmiddelen om het apparaat te reinigen.**



**Was of dompel het apparaat niet in water.**

Gebruik een stofzuiger om het stof van de roosters voor de luchtinlaat-/uitlaat te verwijderen (afb.8).



**Als het apparaat slecht werkt, probeer dan niet het te demonteren maar wendt u tot de verkoper of tot de technische assistentiedienst.**

## **10.1 - Bewaring van het apparaat**

Indien u van plan bent het apparaat gedurende zeer lange tijd niet te gebruiken, of als werken uitgevoerd moeten worden waarbij veel stof vrijkomt, wordt aangeraden het apparaat van de muur te verwijderen en samen met de afstandsbediening (zonder batterijen) op te bergen in de originele verpakking.

Bewaar alles in een koele ruimte die bescherming biedt tegen vochtigheid.

## **11 - TECHNISCHE GEGEVENS**

Raadpleeg het gegevensplaatje dat aangebracht is op het product (afbeelding 3).

### **11.1 - Conformiteit**

Dit product is voorzien van de CE-markering die aangeeft dat de normen 2014/35/EU (laagspanning) en 2014/30/EU (elektromagnetische compatibiliteit) in acht genomen zijn.

<b>Caldo TRENDY ST</b>	<b>Gegeven</b>	<b>Symbol</b>	<b>Waarde</b>	<b>Unit</b>
<b>Warmtevermogen</b>				
Normaal warmtevermogen		$P_{nom}$	2.00	kW
Minimum warmtevermogen (indicatief)		$P_{min}$	1.00	kW
Maximum continu warmtevermogen		$P_{max,c}$	2.00	kW
<b>Aanvullend verbruik van elektrische energie</b>				
Bij normaal warmtevermogen		$e_{l_{max}}$	N/A	kW
Bij minimum warmtevermogen		$e_{l_{min}}$	N/A	kW
In Stand-bymodus		$e_{l_{SB}}$	0.00031	kW

<b>Type warmtevermogen/controle van de omgevingstemperatuur</b>	<b>Ja</b>	<b>Nee</b>
Warmtevermogen met enkele fase zonder controle van de omgevingstemperatuur	<input type="checkbox"/>	<input checked="" type="checkbox"/>
Twee of meer handbediende fasen zonder controle van de omgevingstemperatuur	<input type="checkbox"/>	<input checked="" type="checkbox"/>
Met controle van de omgevingstemperatuur via mechanische thermostaat	<input type="checkbox"/>	<input checked="" type="checkbox"/>
Met elektronische controle van de omgevingstemperatuur	<input checked="" type="checkbox"/>	<input type="checkbox"/>
Met elektronische controle van de omgevingstemperatuur en dagtimer	<input type="checkbox"/>	<input checked="" type="checkbox"/>
Met elektronische controle van de omgevingstemperatuur en weektimer	<input type="checkbox"/>	<input checked="" type="checkbox"/>
<b>Andere controleopties</b>		
Controle van de omgevingstemperatuur met aanwezigheidsdetectie	<input type="checkbox"/>	<input checked="" type="checkbox"/>
Controle van de omgevingstemperatuur met detectie van geopende ramen	<input type="checkbox"/>	<input checked="" type="checkbox"/>
Met optie controle op afstand	<input type="checkbox"/>	<input checked="" type="checkbox"/>
Met aanpasbare startcontrole	<input type="checkbox"/>	<input checked="" type="checkbox"/>
Met beperking van de werkingstijd	<input checked="" type="checkbox"/>	<input type="checkbox"/>
Met thermometer zwarte bol	<input type="checkbox"/>	<input checked="" type="checkbox"/>

info@olimpiasplendid.it	Olimpia Splendid SpA Via Industriale 1/3, 25060 Cellatica, Brescia, Italy
-------------------------	--

## ΑΠΕΙΚΟΝΙΣΕΙΣ

Οι απεικονίσεις έχουν ομαδοποιηθεί στις αρχικές σελίδες του εγχειριδίου



## ΓΕΝΙΚΑ ΠΕΡΙΕΧΟΜΕΝΑ



<b>1 - ΓΕΝΙΚΕΣ ΠΛΗΡΟΦΟΡΙΕΣ</b> .....	<b>2</b>
<b>2 - ΣΥΜΒΟΛΟΓΙΑ</b> .....	<b>2</b>
2.1 - ΕΙΚΟΝΟΓΡΑΜΜΑΤΑ ΣΥΝΤΑΞΗΣ .....	3
<b>3 - ΓΕΝΙΚΕΣ ΠΡΟΕΙΔΟΠΟΙΗΣΕΙΣ</b> .....	<b>4</b>
<b>4 - ΠΡΟΒΛΕΠΟΜΕΝΗ ΧΡΗΣΗ</b> .....	<b>8</b>
4.1 - ΜΗ ΠΡΟΒΛΕΠΟΜΕΝΗ ΧΡΗΣΗ ΚΑΙ ΠΙΘΑΝΩΣ ΕΠΙΚΙΝΔΥΝΗ .....	8
<b>5 - ΠΕΡΙΓΡΑΦΗ ΣΥΣΚΕΥΗΣ</b> .....	<b>9</b>
5.1 - ΠΡΟΣΔΙΟΡΙΣΜΟΣ ΤΩΝ ΒΑΣΙΚΩΝ ΜΕΡΩΝ ΚΑΙ ΕΞΑΡΤΗΜΑΤΩΝ ΠΟΥ ΠΑΡΕΧΟΝΤΑΙ	9
<b>6 - ΕΓΚΑΤΑΣΤΑΣΗ ΣΥΣΚΕΥΗΣ</b> .....	<b>10</b>
6.1 - ΗΛΕΚΤΡΙΚΗ ΣΥΝΔΕΣΗ .....	10
<b>7 - ΠΕΡΙΓΡΑΦΗ ΤΗΛΕΧΕΙΡΙΣΤΗΡΙΟΥ</b> .....	<b>11</b>
7.1 - ΧΡΗΣΗ ΤΗΛΕΧΕΙΡΙΣΤΗΡΙΟΥ .....	11
7.2 - ΑΝΤΙΚΑΤΑΣΤΑΣΗ ΜΠΑΤΑΡΙΑΣ .....	11
7.3 - ΘΕΣΗ ΤΟΥ ΤΗΛΕΧΕΙΡΙΣΤΗΡΙΟΥ .....	12
<b>8 - ΠΛΗΚΤΡΑ ΕΝΤΟΛΩΝ ΚΑΙ ΟΘΟΝΗ</b> .....	<b>13</b>
8.1 - ΟΘΟΝΗ .....	13
8.2 - ΠΛΗΚΤΡΑ ΛΕΙΤΟΥΡΓΙΑΣ ΤΗΛΕΧΕΙΡΙΣΤΗΡΙΟΥ .....	13
<b>9 - ΛΕΙΤΟΥΡΓΙΑ</b> .....	<b>14</b>
9.1 - ΟΘΟΝΗ .....	14
9.2 - ΛΕΙΤΟΥΡΓΙΑ “HIGH” .....	14
9.3 - ΛΕΙΤΟΥΡΓΙΑ “LOW” .....	14
9.4 - ΛΕΙΤΟΥΡΓΙΑ “ECO” .....	15
9.5 - ΛΕΙΤΟΥΡΓΙΑ “TIMER” .....	15
9.6 - ΛΕΙΤΟΥΡΓΙΑ “SWING” .....	15
9.7 - ΠΡΟΣΤΑΣΙΑ ΥΠΕΡΘΕΡΜΑΝΣΗΣ.....	16
<b>10 - ΚΑΘΑΡΙΣΜΟΣ</b> .....	<b>16</b>
10.1 - ΔΙΑΤΗΡΗΣΗ ΤΗΣ ΣΥΣΚΕΥΗΣ .....	17
<b>11 - ΤΕΧΝΙΚΑ ΣΤΟΙΧΕΙΑ</b> .....	<b>17</b>
11.1 - ΣΥΜΜΟΡΦΩΣΗ .....	17



### ΜΕΤΑΠΟΙΗΣΗ

Το σύμβολο στο προϊόν ή την συσκευασία δείχνει πως το προϊόν δεν πρέπει να θεωρείται κοινό οικιακό απόρριμμα, αλλά πρέπει να γίνεται η αποκομιδή του σε κατάλληλο κέντρο ανακύκλωσης για ηλεκτρικές και ηλεκτρονικές συσκευές. Η ορθή απόρριψη του προϊόντος οδηγεί στην αποφυγή αρνητικών συνεπειών για το περιβάλλον και την υγεία, που θα μπορούσαν να δημιουργηθούν από την ακατάλληλη απόρριψή του. Για περισσότερες πληροφορίες ανακύκλωσης αυτού του προϊόντος, επικοινωνήστε με το γραφείο του δήμου, την τοπική υπηρεσία αποκομιδής απορριμμάτων ή το κατάστημα αγοράς του προϊόντος. Αυτή η διαδικασία ισχύει μόνο στα κράτη μέλη της ΕΕ.

# 1 - ΓΕΝΙΚΕΣ ΠΛΗΡΟΦΟΡΙΕΣ

Καταρχάς θα θέλαμε να σας ευχαριστήσουμε που μας δείξατε την προτίμησή σας, αγοράζοντας μια συσκευή κατασκευής μας.

Το έγγραφο είναι εμπιστευτικό σύμφωνα με το νόμο απαγορεύεται η αναπαραγωγή ή η κοινοποίηση σε τρίτους χωρίς τη ρητή άδεια της κατασκευάστριας εταιρίας. Οι συσκευές μπορούν να υποβληθούν σε ενημερώσεις και να φέρουν λεπτομέρειες διαφορετικές από εκείνες που απεικονίζονται, χωρίς αυτό να αποτελέσει ανασταλτικό παράγοντα για το περιεχόμενο αυτού του εγχειριδίου.



**Διαβάστε προσεκτικά το παρόν εγχειρίδιο πριν να προχωρήσετε σε οποιοδήποτε χειρισμό (εγκατάσταση, συντήρηση, χρήση) και ακολουθήστε πιστά όσα αναφέρονται στα επόμενα κεφάλαια.**

**Διατηρήστε το παρόν εγχειρίδιο για μελλοντικές αναφορές. Εφόσον αφαιρέσετε τη συσκευασία, βεβαιωθείτε για την ακεραιότητα της συσκευής· τα στοιχεία της συσκευασίας πρέπει να βρίσκονται μακριά από παιδιά μιας και είναι δυνητικά επικίνδυνα γι' αυτά.**



**Η ΚΑΤΑΣΚΕΥΑΣΤΡΙΑ ΕΤΑΙΡΙΑ ΔΕΝ ΑΝΑΛΑΜΒΑΝΕΙ ΚΑΜΙΑ ΕΥΘΥΝΗ ΓΙΑ ΤΡΑΥΜΑΤΙΣΜΟΥΣ ΣΕ ΑΤΟΜΑ Ή ΠΡΑΓΜΑΤΑ ΠΟΥ ΠΡΟΚΥΠΤΟΥΝ ΑΠΟ ΜΗ ΤΗΡΗΣΗ ΤΩΝ ΚΑΝΟΝΙΣΜΩΝ ΠΟΥ ΠΕΡΙΕΧΕΙ ΤΟ ΠΑΡΟΝ ΕΓΧΕΙΡΙΔΙΟ.**

**Η κατασκευάστρια εταιρία διατηρεί κάθε νόμιμο δικαίωμα ώστε να επιφέρει τροποποιήσεις σε οποιαδήποτε στιγμή στα μοντέλα του, διατηρώντας τα βασικά χαρακτηριστικά που περιγράφονται στο παρόν εγχειρίδιο.**



**Κατά τη διάρκεια της εγκατάστασης και σε κάθε χειρισμό συντήρησης, είναι απαραίτητη η τήρηση των προειδοποιήσεων που αναφέρονται στο παρόν εγχειρίδιο και στις ανάλογες ετικέτες που βρίσκονται στο εσωτερικό των συσκευών καθώς και η λήψη κάθε μέτρου κοινής λογικής και των Κανονισμών Ασφαλείας που ισχύουν στον χώρο εγκατάστασης.**

## 2 - ΣΥΜΒΟΛΟΓΙΑ

Τα εικονογράμματα που αναφέρονται στο παρόν κεφάλαιο επιτρέπουν την γρήγορη και σαφή παροχή των απαραίτητων πληροφοριών για τη σωστή χρήση της μηχανής και τις συνθήκες ασφαλείας.



## 2.1 - Εικονογράμματα σύνταξης



### Έλεγχος

Σημειώνει καταστάσεις στις οποίες πρέπει να γίνει εσωτερικός εταιρικός ΕΛΕΓΧΟΣ:

### ΥΠΗΡΕΣΙΑ ΤΕΧΝΙΚΗΣ ΕΞΥΠΗΡΕΤΗΣΗΣ ΠΕΛΑΤΩΝ



### Περιεχόμενα

Οι παράγραφοι που σημειώνονται με αυτό το σύμβολο περιέχουν πολύ σημαντικές πληροφορίες και συστάσεις, ειδικά όσο αφορά στην ασφάλεια.

Η μη τήρησή τους μπορεί να επιφέρει:

- κίνδυνο για την ακεραιότητα των χειριστών
- απώλεια της συμφωνημένης εγγύησης
- άρνηση ευθύνης από την πλευρά της εταιρίας κατασκευής.



### Σηκωμένο χέρι

Σημειώνει δράσεις που οπωσδήποτε δεν πρέπει να γίνουν.



### ΕΠΙΚΙΝΔΥΝΗ ΗΛΕΚΤΡΙΚΗ ΤΑΣΗ

Επισημαίνει στο ενδιαφερόμενο προσωπικό ότι η εργασία που περιγράφεται, αν δεν ολοκληρωθεί τηρώντας τους κανονισμούς ασφαλείας, ενέχει τον κίνδυνο ηλεκτροπληξίας.



### ΓΕΝΙΚΟΣ ΚΙΝΔΥΝΟΣ

Επισημαίνει στο ενδιαφερόμενο προσωπικό ότι η εργασία που περιγράφεται, αν δεν ολοκληρωθεί τηρώντας τους κανονισμούς ασφαλείας, ενέχει τον κίνδυνο φυσικών τραυματισμών.



### ΚΙΝΔΥΝΟΣ ΑΠΟ ΘΕΡΜΟΤΗΤΑ

Επισημαίνει στο ενδιαφερόμενο προσωπικό ότι η εργασία που περιγράφεται, αν δεν ολοκληρωθεί τηρώντας τους κανονισμούς ασφαλείας, ενέχει τον κίνδυνο εγκαυμάτων λόγω επαφής με τα εξαρτήματα που αναπτύσσουν υψηλή θερμοκρασία.



### ΜΗΝ ΚΑΛΥΠΤΕΤΕ

Επισημαίνει στο ενδιαφερόμενο προσωπικό ότι απαγορεύεται να καλύπτει τη συσκευή ώστε να αποτρέπεται η υπερθέρμανση.



### ΠΡΟΣΟΧΗ

- Επισημαίνει ότι το παρόν έγγραφο θα πρέπει να διαβαστεί με προσοχή πριν από την εγκατάσταση και/ή χρήση της συσκευής.



### ΠΡΟΣΟΧΗ

- Επισημαίνει ότι ενδέχεται να υπάρχουν συμπληρωματικές πληροφορίες στα εγχειρίδια που επισυνάπτονται.
- Υποδεικνύει ότι υπάρχουν διαθέσιμες πληροφορίες στο εγχειρίδιο χρήσης ή στο εγχειρίδιο εγκατάστασης.



### ΠΡΟΣΟΧΗ

- Υποδεικνύει ότι το προσωπικό τεχνικής υποστήριξης θα πρέπει να χειρίζεται τη συσκευή τηρώντας τις υποδείξεις του εγχειριδίου εγκατάστασης.



## 3 - ΓΕΝΙΚΕΣ ΠΡΟΕΙΔΟΠΟΙΗΣΕΙΣ

**ΚΑΤΑ ΤΗ ΧΡΗΣΗ ΗΛΕΚΤΡΙΚΟΥ ΕΞΟΠΛΙΣΜΟΥ, ΠΡΕΠΕΙ ΠΑΝΤΑ ΝΑ ΤΗΡΟΥΝΤΑΙ ΟΙ ΒΑΣΙΚΕΣ ΠΡΟΦΥΛΑΞΕΙΣ ΑΣΦΑΛΕΙΑΣ ΩΣΤΕ ΝΑ ΜΕΙΩΘΟΥΝ ΟΙ ΚΙΝΔΥΝΟΙ ΠΥΡΚΑΓΙΑΣ, ΗΛΕΚΤΡΟΠΛΗΞΙΑΣ ΚΑΙ ΤΡΑΥΜΑΤΙΣΜΩΝ ΣΕ ΑΤΟΜΑ ΣΥΜΠΕΡΙΛΑΜΒΑΝΟΜΕΝΩΝ ΟΣΩΝ ΑΚΟΛΟΥΘΟΥΝ:**



Το παρόν προϊόν θα πρέπει να χρησιμοποιείται μόνο βάσει των προδιαγραφών που υποδεικνύονται στο παρόν εγχειρίδιο. Η διαφορετική από αυτή που προδιαγράφεται μπορεί να προκαλέσει σοβαρό τραυματισμό.



Το έγγραφο είναι εμπιστευτικό σύμφωνα με το νόμο απαγορεύεται η αναπαραγωγή ή η κοινοποίηση σε τρίτους χωρίς τη ρητή άδεια της OLIMPIA SPLENDID.

- **ΠΡΟΣΟΧΗ:** Αυτή είναι μια ηλεκτρική συσκευή που χρειάζεται προσοχή κατά τη χρήση της.
- **ΠΡΟΣΟΧΗ:** για να μειωθεί ο κίνδυνος σοβαρών εγκαυμάτων, διατηρείτε το προϊόν μακριά από τα παιδιά και τα κατοικίδια.
- **ΠΡΟΣΟΧΗ:** Μην επιτρέπετε σε παιδιά να παίζουν με τα υλικά συσκευασίας του προϊόντος όπως π.χ. οι πλαστικές σακούλες.



Η αποσυναρμολόγηση, επισκευή ή μετατροπή από κάποιο μη εξουσιοδοτημένο άτομο θα μπορούσε να επιφέρει βλάβες και να ακυρώσει την εγγύηση του κατασκευαστή.



Πριν τη σύνδεση της συσκευής βεβαιωθείτε πως τα δεδομένα της ταμπέλας αντιστοιχούν σε εκείνα του ηλεκτρικού δικτύου. Η ταμπέλα (W) βρίσκεται στο πλάι της συσκευής (εικόνα 3).



Εγκαταστήστε τη συσκευή σύμφωνα με τις οδηγίες του κατασκευαστή.

Η λάθος εγκατάσταση μπορεί να προκαλέσει βλάβες σε άτομα, ζώα ή πράγματα, για τις οποίες ο κατασκευαστής δεν μπορεί να θεωρηθεί υπεύθυνος.

- Χρησιμοποιείτε πάντα τη συσκευή σε κάθετη θέση. Βεβαιωθείτε πως η συσκευή βρίσκεται σε επίπεδη επιφάνεια, σταθερή και ανθεκτική στη θερμότητα.
- Τοποθετήστε την έτσι ώστε να μην εμποδίζεται η κυκλοφορία του αέρα στην είσοδο και την έξοδο.



Αν το καλώδιο τροφοδοσίας είναι κατεστραμμένο πρέπει να αντικατασταθεί από τον κατασκευαστή ή από την τεχνική υπηρεσία υποστήριξης του ή από κάποιο παρόμοιο ικανό πρόσωπο, ώστε να αποφευχθεί κάθε κίνδυνος.

Εγκαταστήστε το βεβαιώνοντας πως οι διακόπτες και οι άλλες εντολές δεν είναι προσβάσιμα σε όσους χρησιμοποιούν το μπάνιο ή το ντους.

- Μην χρησιμοποιείτε προεκτάσεις.
- Διατηρείτε τη συσκευή σε απόσταση τουλάχιστον 1 μέτρου από άλλα αντικείμενα (εικ. 1).
- Μην τοποθετείτε τη συσκευή κοντά σε πηγές θερμότητας.
- Μην χρησιμοποιείτε τη συσκευή σε χώρους που χρησιμοποιούνται ή αποθηκεύονται υλικά όπως βενζίνη, βερνίκια ή άλλα εύφλεκτα υγρά.
- Μην χρησιμοποιείτε τη συσκευή για να στεγνώνετε ρούχα.



Προσοχή να μην εισάγετε ξένα αντικείμενα στις σχάρες εισόδου και εξόδου αέρα καθώς μπορεί να υπάρξει κίνδυνος ηλεκτροπληξίας, πυρκαγιάς ή βλάβης στη συσκευή.



- Αυτή η συσκευή προορίζεται για οικιακή χρήση  μη εμπορικού ή βιομηχανικού τύπου.



Χρησιμοποιείτε τη συσκευή μόνο σύμφωνα με τις οδηγίες που παρέχονται στο παρόν εγχειρίδιο. Ο κατασκευαστής δεν συστήνει οποιαδήποτε άλλη χρήση που θα μπορούσε να προκαλέσει



ηλεκτροπληξία, πυρκαγιά ή προσωπικές βλάβες.

- Ο πιο κοινός λόγος υπερθέρμανσης είναι η συγκέντρωση σκόνης ή χνουδιού στο μηχάνημα. Αφαιρέστε τακτικά αυτά τα υπολείμματα αποσυνδέοντας την συσκευή από την πρίζα ρεύματος και αναρροφώντας στις σπές αερισμού και τις σχάρες.



**Μην χρησιμοποιείτε διαβρωτικά απορρυπαντικά στη συσκευή. Καθαρίστε με υγρό πανί (όχι βρεγμένο) το οποίο έχετε ξεβγάλει με ζεστό νερό και σαπούνι. Αποσυνδέετε πάντα το φως τροφοδοσίας πριν πραγματοποιήσετε την καθαριότητα.**

- Μην συνδέετε τη συσκευή στην ηλεκτρική τροφοδοσία εφόσον δεν είναι πλήρως συναρμολογημένη και ρυθμισμένη.



**Η συσκευή ζεσταίνεται ελαφρώς όταν βρίσκεται σε λειτουργία. Για αποφυγή εγκαυμάτων, μην αγγίζετε τις επιφάνειες με γυμνό δέρμα.**

- Μην αποσυνδέετε το φως από τη πρίζα ρεύματος πριν σβήσετε τη συσκευή.
- Να αποφεύγεται η επαφή του καλωδίου με θερμές επιφάνειες κατά τη διάρκεια λειτουργίας.
- Μην τυλίγετε, συστρέψετε ή διπλώνετε το καλώδιο γύρω από τη συσκευή γιατί θα μπορούσε να αποδυναμώσει ή να καταστρέψει η μόνωση.
- Μην αφαιρείτε το φως από την πρίζα ρεύματος τραβώντας το καλώδιο κρατάτε πάντα το φως.
- Μην περνάτε το καλώδιο κάτω από μοκέτες ή το καλύπτετε με χαλιά ή έπιπλα. Τακτοποιείτε το καλώδιο έτσι ώστε να μην μπορεί να πατηθεί.
- Μην χρησιμοποιείτε την συσκευή σε εξωτερικούς χώρους ή σε υγρές επιφάνειες. Αποφύγετε την ρίψη υγρών στην συσκευή. Μην αφήνετε τη συσκευή εκτεθειμένη σε καιρικά φαινόμενα (βροχή, ήλιος, κλπ.).
- Μην χρησιμοποιείτε τη συσκευή σε συνδυασμό με προγραμματιστές, χρονοδιακόπτες ή άλλες συσκευές που προκαλούν την αυτόματη ενεργοποίησή της ώστε να αποφύγετε τον κίνδυνο πυρκαγιάς σε περίπτωση που η συσκευή είναι σκεπασμένη ή τοποθετημένη με λάθος τρόπο.
- Μην ενεργοποιείτε την συσκευή κοντά σε κουρτίνες καθώς το υλικό θα μπορούσε να εισροφηθεί στις εισόδους αέρα (εικ.2).
- Απαγορεύεται να εγκαταλείπτε και να αφήνετε τα υλικά συσκευασίας παρουσία παιδιών καθώς θα μπορούσαν να αποτελέσουν πηγή κινδύνου γι' αυτά.
- Η συσκευή μπορεί να χρησιμοποιηθεί από παιδιά ηλικίας άνω των 8 ετών και από άτομα με μειωμένες φυσικές και νοητικές ικανότητες ή χωρίς εμπειρία ή απαραίτητη γνώση, εφόσον βρίσκονται υπό επιτήρηση ή έχουν λάβει οδηγίες σχετικά με την ασφαλή χρήση της συσκευής και έχουν κατανοήσει τους κινδύνους που ενέχει η χρήση της.
- Τα παιδιά δεν θα πρέπει να παίζουν με τη συσκευή.

- Η καθαριότητα και η συντήρηση που πρέπει να γίνεται από τον χειριστή δεν πρέπει να γίνεται από παιδιά άνευ επιτήρησης.
- Συστήνεται να μην χρησιμοποιείτε τη συσκευή πολύ κοντά στην μπανιέρα, το ντους ή σε πισίνα.
- Επιδείξτε προσοχή όταν χειρίζεστε τη συσκευή, χρησιμοποιώντας πάντα τις κατάλληλες χειρολαβές για τις μετακινήσεις της (εικ.3).



**ΠΡΟΣΟΧΗ:** Για να αποφευχθεί η υπερθέρμανση, μην σκεπάζετε την συσκευή κατά τη διάρκεια λειτουργίας (εικ.4).

- Πρέπει να γίνουν γνωστές σε όλο το ενδιαφερόμενο προσωπικό και στην εγκατάσταση του μηχανήματος οι παρούσες οδηγίες.
- Η ΚΑΤΑΣΚΕΥΑΣΤΡΙΑ ΕΤΑΙΡΙΑ ΔΕΝ ΑΝΑΛΑΜΒΑΝΕΙ ΚΑΜΙΑ ΕΥΘΥΝΗ ΓΙΑ ΤΡΑΥΜΑΤΙΣΜΟΥΣ ΣΕ ΑΤΟΜΑ Ή ΠΡΑΓΜΑΤΑ ΠΟΥ ΠΡΟΚΥΠΤΟΥΝ ΑΠΟ ΜΗ ΤΗΡΗΣΗ ΤΩΝ ΚΑΝΟΝΙΣΜΩΝ ΠΟΥ ΠΕΡΙΕΧΕΙ ΤΟ ΠΑΡΟΝ ΕΓΧΕΙΡΙΔΙΟ.
- Κατά τη διάρκεια της εγκατάστασης και σε κάθε χειρισμό συντήρησης είναι απαραίτητη η τήρηση των προειδοποιήσεων που αναφέρονται στο παρόν εγχειρίδιο και στις ανάλογες ετικέτες που βρίσκονται στο εσωτερικό των συσκευών καθώς και η λήψη κάθε μέτρου κοινής λογικής και των Κανονισμών Ασφαλείας που ισχύουν στον χώρο εγκατάστασης.
- Σε περίπτωση αντικατάστασης εξαρτημάτων, χρησιμοποιήστε αποκλειστικά αυθεντικά ανταλλακτικά OLIMPIA SPLENDID.



Αν η συσκευή παραμένει σε αχρησία για μεγάλο χρονικό διάστημα, ή δεν βρίσκεται κανείς μέσα στο δωμάτιο κλιματισμού, συνιστάται να αποσυνδέεται την ηλεκτρική τροφοδοσία, για την αποφυγή ατυχημάτων. Μην τραβάτε το καλώδιο τροφοδοσίας ή την ίδια τη συσκευή για να βγάλετε το βύσμα τροφοδοσίας από το ρεύμα.



Μη χρησιμοποιείτε υγρά ή διαβρωτικά απορρυπαντικά για να καθαρίσετε τη συσκευή, μην ψεκάζετε με νερό ή άλλα υγρά στη συσκευή καθώς μπορεί να προκαλέσουν βλάβη στα πλαστικά εξαρτήματα ή και ηλεκτροπληξία.



Μην βρέχετε την εσωτερική μονάδα και το τηλεχειριστήριο. Ενδέχεται να προκληθούν βραχυκυκλώματα ή πυρκαγιές.



Σε περίπτωση προβλημάτων δυσλειτουργίας (για παράδειγμα: ανώμαλος θόρυβος, κακή οσμή, καπνός, μη φυσιολογική αύξηση θερμοκρασίας, ηλεκτρική διαρροή κλπ.), αποσυνδέστε αμέσως την τροφοδοσία. Επικοινωνήστε με τον τοπικό αντιπρόσωπο.



Μην αποσυνδέετε το καλώδιο τροφοδοσίας κατά τη διάρκεια της λειτουργίας. Κίνδυνος πυρκαγιάς ή ηλεκτροπληξίας.



Μην αγγίζετε (εφόσον λειτουργεί) τη συσκευή με βρεγμένα χέρια. Κίνδυνος πυρκαγιάς ή ηλεκτροπληξίας.



Μην μπλοκάρετε την είσοδο και την έξοδο της ροής αέρα, μπορεί να προκληθεί βλάβη στο προϊόν.



Μην βάζετε τα δάχτυλα ή άλλα αντικείμενα στην είσοδο ή την έξοδο αέρα όσο η συσκευή βρίσκεται σε λειτουργία.



Παρουσία διαρροών αερίου από άλλο εξοπλισμό, αερίστε καλά το χώρο πριν ενεργοποιήσετε το κλιματιστικό.

- Μετά την αφαίρεση της συσκευασίας βεβαιωθείτε πως η συσκευή είναι ακέραια χωρίς εμφανείς ζημιές που θα μπορούσαν να έχουν γίνει κατά τη μεταφορά. Σε περίπτωση αμφιβολίας μην χρησιμοποιείτε την συσκευή και απευθυνθείτε στα εξουσιοδοτημένα Κέντρα Τεχνικής Υποστήριξης.



Η συσκευή δεν διαθέτει αισθητήρα για τον έλεγχο θερμοκρασίας στο δωμάτιο. Μην χρησιμοποιείτε τη συσκευή σε μικρά δωμάτια και παρουσία ατόμων που δεν μπορούν να βγουν μόνα τους, εκτός κι αν βρίσκονται σε συνεχή επιτήρηση.

## 4 - ΠΡΟΒΛΕΠΟΜΕΝΗ ΧΡΗΣΗ

- Η συσκευή πρέπει να χρησιμοποιείται αποκλειστικά για παραγωγή θερμού αέρα με μόνο σκοπό να κάνει το περιβάλλον παραμονής πιο άνετο.
- Μια ακατάλληλη χρήση της συσκευής με πιθανές βλάβες σε πρόσωπα, πράγματα ή ζώα αφαιρεί την OLIMPIA SPLENDID από κάθε ευθύνη.
- Η συσκευή παρέχεται με ειδική λειτουργία, που ενεργοποιείται κατά βούληση, η οποία επιτρέπει την ανίχνευση ανοίγματος παραθύρου και ενεργοποιεί τη λειτουργία Απόψυξης για να περιορίσει τη σπατάλη ενέργειας.

### 4.1 - Μη προβλεπόμενη χρήση και πιθανώς επικίνδυνη

- Η συσκευή ΠΡΕΠΕΙ να εγκατασταθεί και να χρησιμοποιείται όπως περιγράφεται από το παρόν εγχειρίδιο, με σεβασμό σε όλες τις προειδοποιήσεις που περιγράφονται στις προηγούμενες σελίδες.
- ΜΗΝ χρησιμοποιείτε αέριο, βενζίνη ή άλλα εύφλεκτα υγρά κοντά στην συσκευή.

## 5 - ΠΕΡΙΓΡΑΦΗ ΣΥΣΚΕΥΗΣ

### 5.1 - Προσδιορισμός των βασικών μερών και εξαρτημάτων που παρέχονται

1. Σώμα της συσκευής
2. Σχάρα εξόδου αέρα
3. Βάση συσκευής
4. Οθόνη αφής
5. Σχάρα εισόδου αέρα
6. Διακόπτες 0/I (OFF/ON)
7. Καλώδιο τροφοδοσίας
8. Εγχειρίδιο οδηγιών
9. Τηλεχειριστήριο
10. Χειρολαβή
11. Μπαταρία τηλεχειριστηρίου 3V τύπου CR2025

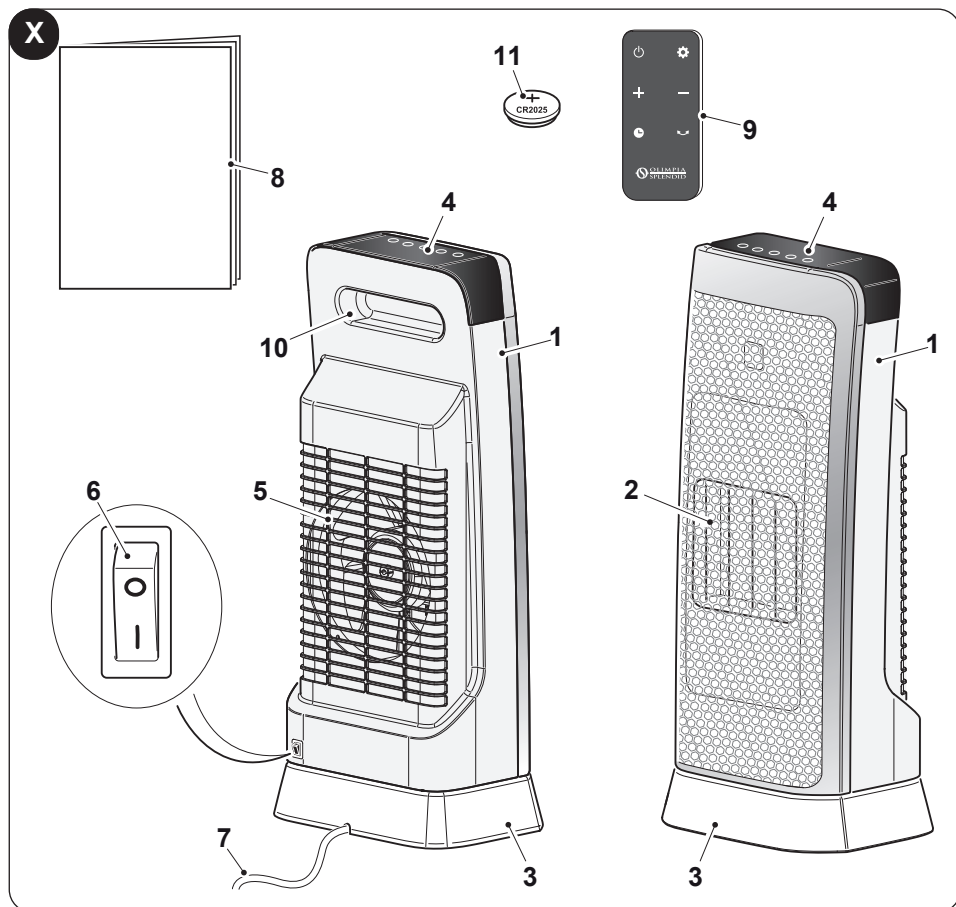

## 6 - ΕΓΚΑΤΑΣΤΑΣΗ ΣΥΣΚΕΥΗΣ

- Η συσκευή δεν απαιτεί εγκατάσταση και πρέπει να χρησιμοποιείται αποκλειστικά ως φορητή συσκευή.
- Αφού αφαιρέσετε τη συσκευασία, βεβαιωθείτε για την ακεραιότητα της συσκευής· σε περίπτωση αμφιβολίας, απευθυνθείτε σε επαγγελματικά καταρτισμένο προσωπικό.
- Ξετυλίξτε πλήρως το καλώδιο της ηλεκτρικής τροφοδοσίας.
- Τοποθετείτε το μηχάνημα σε κατάλληλο περιβάλλον και σε σταθερή και ισουψή επιφάνεια.



**Η συσκευή πρέπει να εγκαθίσταται:**

- με τρόπο ώστε να εμποδίζεται η πρόσβαση στον διακόπτη ON/OFF και τα πλήκτρα από όσους βρίσκονται μέσα στη μπανιέρα ή το ντους.
  - σε απόσταση τουλάχιστον 1 m από τοίχους
- Για να αποφύγετε τον κίνδυνο πυρκαγιάς κρατήστε τις εξόδους αέρα της συσκευής σε απόσταση τουλάχιστον 1 m από οποιοδήποτε άλλο αντικείμενο, ύφασμα ή εύφλεκτο υλικό (εικόνα 2).

### 6.1 - Ηλεκτρική σύνδεση



- Πριν συνδέσετε το φις της συσκευής στην πρίζα ρεύματος βεβαιωθείτε πως οι τιμές τάσης που αναφέρονται στην ταμπέλα δεδομένων αντιστοιχούν σε αυτές του δικτύου ηλεκτροδότησης και πως η πρίζα διαθέτει ικανή γείωση.
- Σε περίπτωση ασυμβατότητας ανάμεσα στο βύσμα και την πρίζα, αντικαταστήστε την πρίζα με άλλη κατάλληλη με τη βοήθεια εξουσιοδοτημένου προσωπικού, το οποίο θα βεβαιώσει πως η καλωδίωση της πρίζας είναι η κατάλληλη για το δυναμικό απορρόφησης από την συσκευή. Γενικά δεν συστήνεται η χρήση μετατροπέων ή/και προεκτάσεων· εφόσον κρίνεται απαραίτητη η χρήση τους, πρέπει να συμβατά με τους ισχύοντες κανόνες ασφαλείας και η ένταση του ρεύματος (A) δεν πρέπει να είναι κατώτερη από την μέγιστη της συσκευής.
- Η πρίζα ρεύματος πρέπει να είναι εύκολα προσβάσιμη ώστε να μπορεί να αφαιρείται εύκολα το βύσμα σε περίπτωση έκτακτης ανάγκης.

- a. Βάλτε το φις στην πρίζα του ρεύματος.
- b. Πατήστε το "I" (ON) στο διακόπτη (6)· η συσκευή είναι έτοιμη για λειτουργία.



## 7 - ΠΕΡΙΓΡΑΦΗ ΤΗΛΕΧΕΙΡΙΣΤΗΡΙΟΥ

### 7.1 - Χρήση τηλεχειριστηρίου

Το τηλεχειριστήριο που παρέχεται είναι το εργαλείο που σας επιτρέπει να χρησιμοποιείτε το μηχάνημα με τον πιο άνετο τρόπο. Είναι ένα εργαλείο που πρέπει να χειρίζεστε με προσοχή και ειδικότερα να:

- Αποφεύγετε να το βρέχετε (δεν καθαρίζεται με νερό ούτε να αφήνεται σε άσχημες καιρικές συνθήκες).
- Αποφεύγετε τις πτώσεις ή τις βίαιες προσκρούσεις.
- Αποφεύγετε την απευθείας έκθεση στο ηλιακό φως.

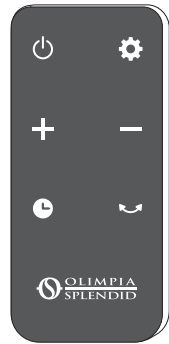

**Το τηλεχειριστήριο λειτουργεί με υπέρυθρη τεχνολογία.**

- Κατά τη διάρκεια χρήσης μην τοποθετείτε εμπόδια ανάμεσα στο τηλεχειριστήριο και τη συσκευή.
  - Στην περίπτωση που στον ίδιο χώρο υπάρχουν κι άλλες συσκευές με τηλεχειριστήριο (TV, ραδιόφωνο, στερεοφωνικά, κλπ.), θα μπορούσαν να υπάρξουν παρεμβολές.
  - Οι ηλεκτρονικές λάμπες και οι λάμπες φθορισμού θα μπορούσαν να παρεμβάλουν στην επικοινωνία του τηλεχειριστηρίου με τη συσκευή.
  - Αφαιρέστε τις μπαταρίες σε περίπτωση μακράς περιόδου μη χρήσης του τηλεχειριστηρίου.
- Αφαιρέστε από το τηλεχειριστήριο το γλωσσίδι αποσύνδεσης της μπαταρίας ώστε να ενεργοποιηθεί το τηλεχειριστήριο.

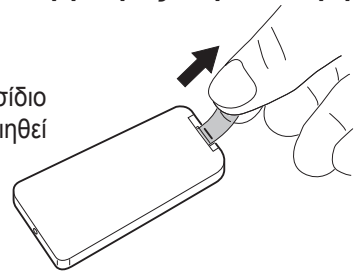

### 7.2 - Αντικατάσταση μπαταρίας

Το τηλεχειριστήριο χρησιμοποιεί δύο ξηρές αλκαλικές μπαταρίες 3V (τύπου CR2025). Η μπαταρία πρέπει να αντικαθίσταται όταν, πατώντας τα πλήκτρα του τηλεχειριστηρίου, δεν αλλάζει τις ρυθμίσεις της συσκευής.

- Εάν δεν χρησιμοποιείτε το τηλεχειριστήριο για μερικές εβδομάδες ή περισσότερο, αφαιρέστε τις μπαταρίες.  
**Τυχόν διαρροές των μπαταριών ενδέχεται να καταστρέψουν το τηλεχειριστήριο.**

- Η μέση διάρκεια ζωής των μπαταριών, με κανονική χρήση, είναι περίπου έξι μήνες. Αντικαταστήστε τη μπαταρία όταν δεν ακούγεται πλέον το «μπιπ» λήψης του σήματος από τη συσκευή.



**Να χρησιμοποιείτε πάντα καινούργιες μπαταρίες.**

**Η χρήση παλαιών μπαταριών ή μπαταριών διαφορετικού τύπου μπορεί να προκαλέσει δυσλειτουργία στο τηλεχειριστήριο.**



- Όταν αποφορτιστεί, η μπαταρία πρέπει να αντικαθίσταται και να απορρίπτεται στα ειδικά κέντρα συλλογής ή όπως προβλέπεται από τους τοπικούς κανονισμούς.
- Μην επαναφορτίζετε και μην αποσυναρμολογείτε τις μπαταρίες. Μην πετάτε τις μπαταρίες στη φωτιά. Μπορεί να καούν ή να εκραγούν.
- Αν το υγρό των μπαταριών πέσει στο δέρμα ή στα ρούχα, πλύνετε με προσοχή με καθαρό νερό. Μην χρησιμοποιείτε το τηλεχειριστήριο με μπαταρίες που έχουν διαρρεύσει. Οι χημικές ουσίες που περιέχουν οι μπαταρίες μπορούν να προκαλέσουν εγκαύματα ή άλλους κινδύνους για την υγεία.

Για να αντικαταστήσετε τη μπαταρία (εικόνα 5):

- α. Πατήστε το γλωσσίδιο στο πλάι και βγάλτε τη θήκη της μπαταρίας από το σώμα του τηλεχειριστηρίου
- β. Τοποθετήστε τη μπαταρία στη θήκη με το σύμβολο “+” προς τα επάνω.
- γ. Τοποθετήστε σωστά τη θήκη της μπαταρίας στο τηλεχειριστήριο ωθώντας το μέχρι τέλους.

### 7.3 - Θέση του τηλεχειριστηρίου

- Κρατήστε το τηλεχειριστήριο σε μια θέση από την οποία το σήμα μπορεί να φτάσει στον δέκτη της συσκευής (μέγιστη απόσταση περίπου 3 μέτρα - με τις μπαταρίες φορτισμένες) (εικόνα 6).  
Η παρουσία εμποδίων (έπιπλα, κουρτίνες, τοίχοι κλπ.) μεταξύ του τηλεχειριστηρίου και της συσκευής μειώνει την εμβέλεια του τηλεχειριστηρίου.

## 8 - ΠΛΗΚΤΡΑ ΕΝΤΟΛΩΝ ΚΑΙ ΟΘΟΝΗ

### 8.1 - Οθόνη

Τα led που βρίσκονται στην οθόνη εμφανίζουν την κατάσταση της συσκευής. Η οθόνη ελέγχου είναι αφής, πατήστε τα πλήκτρα για να επιλέξετε τις διάφορες λειτουργίες:

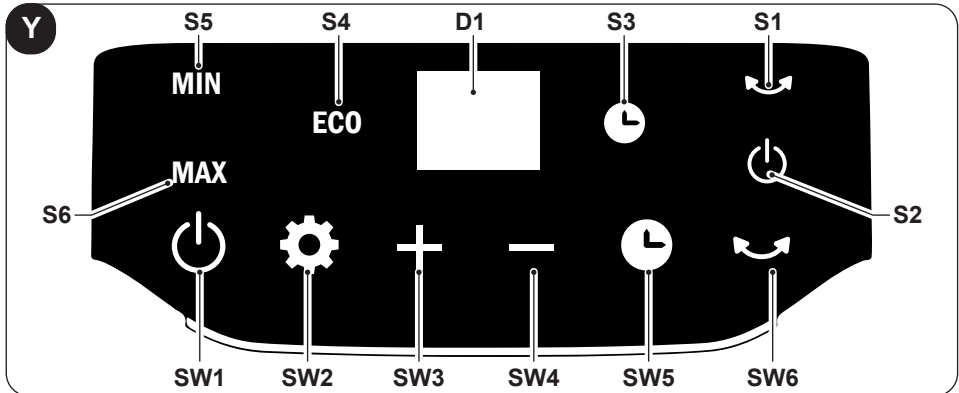

- **SW1:** Λειτουργία / stand-by·
- **SW2:** Επιλογή τρόπου λειτουργίας  
HIGH => LOW => ECO =>
- **SW3:** Αύξηση θερμοκρασίας·
- **SW4:** Μείωση θερμοκρασίας·
- **SW5:** Λειτουργία "TIMER"·
- **SW6:** Λειτουργία "SWING"·
- **D1:** Ρυθμισμένη θερμοκρασία/Timer
- **S1:** Led "HIGH"·
- **S2:** Led "LOW"·
- **S3:** Led "ECO"·
- **S4:** Led "SWING"·
- **S5:** Led "ON/OFF"·
- **S6:** Led λειτουργίας "TIMER"·

### 8.2 - Πλήκτρα λειτουργίας τηλεχειριστηρίου

Παρέχεται τηλεχειριστήριο για τη διευκόλυνση των ρυθμίσεων και των λειτουργιών της συσκευής.

Σε κάθε πάτημα πλήκτρου του τηλεχειριστηρίου η συσκευή εκπέμπει ένα «μπιπ» για να σηματοδοτήσει τη λήψη του σήματος.

- **T1:** Λειτουργία / stand-by·
- **T2:** Επιλογή τρόπου λειτουργίας  
HIGH => LOW => ECO =>
- **T3:** Αύξηση θερμοκρασίας·
- **T4:** Μείωση θερμοκρασίας·
- **T5:** Λειτουργία "TIMER"·
- **T6:** Λειτουργία "SWING"·

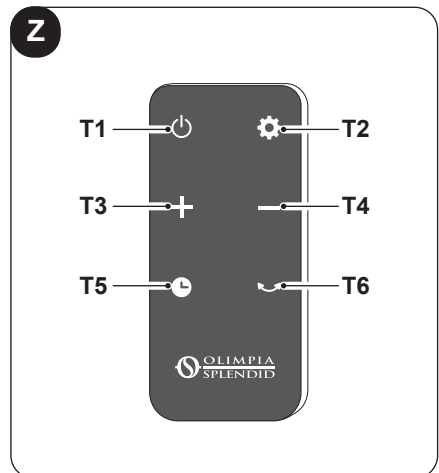

## 9 - ΛΕΙΤΟΥΡΓΙΑ

### 9.1 - Άναμμα

Βεβαιωθείτε πως ο διακόπτης βρίσκεται στη θέση "I" (ON) (6). Πατήστε το πλήκτρο ON/OFF (SW1) ή (T1) η συσκευή εκπέμπει ένα «μπιπ» και ανάβει.

Πατήστε εκ νέου το πλήκτρο ON/OFF (SW1) ή (T1) για να σβήσετε τη συσκευή.



**Μόλις η συσκευή σβήσει ο ανεμιστήρας θα συνεχίσει να λειτουργεί για περίπου 1 λεπτό ώστε να κρυώσουν τα στοιχεία, θα σταματήσει αυτόματα.**

Τοποθετήστε τον διακόπτη στη θέση "0" (ON) (6) για να σβήσετε τη συσκευή.

### 9.2 - Λειτουργία "HIGH"

Πατήστε το πλήκτρο Λειτουργίας SW2 ή (T2 μέχρις ότου το LED (S1) ενεργοποιηθεί.

Πατήστε τα πλήκτρα (SW3 - SW4) ή (T3 - T4) για να αυξήσετε ή να μειώσετε την επιθυμητή θερμοκρασία.

Όταν το δωμάτιο φτάσει μια άνετη θερμοκρασία, μειώστε τη θερμοκρασία έως ότου ακουστεί από το θερμοστάτη ένα «κλικ». Η θέρμανση θα ανάβει και θα σβήνει κυκλικά για να διατηρήσει τη ρυθμισμένη θερμοκρασία.



**Η θερμοκρασία ανιχνεύεται από το θερμοστάτη που βρίσκεται στη συσκευή, για μια πιο έγκυρη ανίχνευση, τοποθετήστε ένα θερμόμετρο στην άλλη άκρη του δωματίου.**

### 9.3 - Λειτουργία "LOW"

Πατήστε το πλήκτρο Λειτουργίας SW2 ή (T2 μέχρις ότου το LED (S2) ενεργοποιηθεί.

Πατήστε τα πλήκτρα (SW3 - SW4) ή (T3 - T4) για να αυξήσετε ή να μειώσετε την επιθυμητή θερμοκρασία.

Όταν το δωμάτιο φτάσει μια άνετη θερμοκρασία, μειώστε τη θερμοκρασία έως ότου ακουστεί από το θερμοστάτη ένα «κλικ». Η θέρμανση θα ανάβει και θα σβήνει κυκλικά για να διατηρήσει τη ρυθμισμένη θερμοκρασία.



**Η θερμοκρασία ανιχνεύεται από το θερμοστάτη που βρίσκεται στη συσκευή, για μια πιο έγκυρη ανίχνευση, τοποθετήστε ένα θερμόμετρο στην άλλη άκρη του δωματίου.**

## 9.4 - Λειτουργία “ECO”

Πατήστε το πλήκτρο Λειτουργίας SW2 ή (T2 μέχρις ότου το LED (S3) ενεργοποιηθεί.

Η συσκευή λειτουργεί με ισχύ ανάμεσα στα 1000W και 2000W αυτόματα για να διατηρηθεί η θερμοκρασία περιβάλλοντος στους 20° C.

## 9.5 - Λειτουργία “TIMER”

Αυτή η λειτουργία μπορεί να χρησιμοποιηθεί για να ενεργοποιηθεί το timer έναρξης ή σβησίματος της συσκευής.

**Για να ενεργοποιηθεί το timer ΕΝΑΡΞΗΣ της συσκευής κάντε τα ακόλουθα:**

- Με τη συσκευή σε λειτουργία stand-by (με το φως τροφοδοσίας συνδεδεμένο) πατήστε τα πλήκτρα SW5 ή T5 και επιλέξτε την τιμή χρόνου που επιθυμείτε.  
(0h (Timer απενεργοποιημένο) ---> 1h ---> 2h ---> .. 10h ---> 11h ---> 12h ---> .. 0h (Timer απενεργοποιημένο) ---> ..).
- Η επιθυμητή τιμή αναβοσβήνει στην οθόνη για μερικά δευτερόλεπτα και έπειτα η οθόνη επιστρέφει σε λειτουργία stand-by. Το LED S6 παραμένει μόνιμα αναμμένο.
- Η συσκευή θα ανάψει αυτόματα όταν φτάσει τον αρχικά ρυθμισμένο χρόνο.

**Για να ενεργοποιηθεί το timer ΣΒΗΣΙΜΑΤΟΣ της συσκευής κάντε τα ακόλουθα:**

- Με τη συσκευή αναμμένη (Led S5 ενεργό) πατήστε τα πλήκτρα B2 ή T5 και επιλέξτε την επιθυμητή τιμή χρόνου.  
(0h (Timer απενεργοποιημένο) ---> 1h ---> 2h ---> .. 10h ---> 11h ---> 12h ---> .. 0h (Timer απενεργοποιημένο) ---> ..).
- Η επιθυμητή τιμή αναβοσβήνει στην οθόνη για μερικά δευτερόλεπτα και έπειτα η οθόνη δείχνει την ανιχνευόμενη θερμοκρασία χώρου. Το LED S6 παραμένει μόνιμα αναμμένο.
- Η συσκευή θα σβήσει αυτόματα όταν φτάσει τον αρχικά ρυθμισμένο χρόνο.

## 9.6 - Λειτουργία “SWING”

Πατήστε το πλήκτρο (SW6) ή (T6) έως ότου το Led (S4) να ανάψει και το σώμα τη συσκευής (1) ξεκινήσει να κινείται εναλλάξ (εικ.7).

>>>>>

Πατώντας εκ νέου το πλήκτρο (SW6) ή (T6) η συσκευή σβήνει και η σταματά στην επιλεγμένη θέση.



**Η συσκευή διαθέτει διακόπτη πρόληψης ανατροπής. Σε περίπτωση που η συσκευή πέσει σταματά να λειτουργεί αυτόματα.**

## 9,7 - Προστασία υπερθέρμανσης

Η συσκευή διαθέτει σύστημα προστασίας υπερθέρμανσης που τη σβήνει σε περίπτωση που υπερθερμανθεί.

Σε αυτή την περίπτωση:

- Σβήστε τη συσκευή μέσω του διακόπτη (6) και αποσυνδέστε το φισ από την τροφοδοσία.
- αφαιρέστε το πιθανό αίτιο (σχάρα εισόδου αέρα εμποδίζεται, εμπόδια στην είσοδο ή την έξοδο αέρα κλπ.).
- αφήστε τη συσκευή να κρυώσει για 30 λεπτά.
- επανεκκινήστε τη συσκευή.

Εφόσον παραμένει το πρόβλημα, σβήστε τη συσκευή, αποσυνδέστε το φισ από την πρίζα ρεύματος και ελάτε σε επαφή με τον πωλητή ή την τεχνική υποστήριξη.

## 10 - ΚΑΘΑΡΙΣΜΟΣ



**Πριν να πραγματοποιήσετε οποιαδήποτε καθαριότητα ή συντήρηση στη συσκευή, αποσυνδέετε πρώτα το βύσμα τροφοδοσίας από το ρεύμα και βεβαιωθείτε πως έχει σταματήσει ο έλικας.**

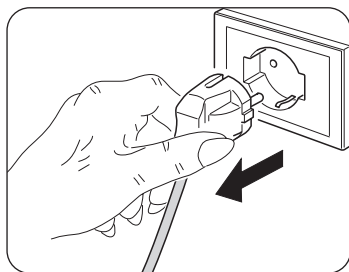

Χρησιμοποιήστε ένα στεγνό πανί για να καθαρίσετε το μηχάνημα και το τηλεχειριστήριο.

Αν η συσκευή είναι πολύ βρώμικη, μπορείτε να χρησιμοποιήσετε ένα ελαφρώς υγρό πανί με χλιαρό νερό (μέχρι 50°C) και ήπιο καθαριστικό για να καθαρίσετε τα εξωτερικά μέρη (εικόνα 8). Κατόπιν στεγνώστε με ένα στεγνό πανί.



**Βεβαιωθείτε πως η συσκευή είναι εντελώς στεγνή πριν να συνδέσετε το βύσμα στην πρίζα του ρεύματος.**



**Μην χρησιμοποιείτε ένα χημικώς επεξεργασμένο ή αντιστατικό πανί για να καθαρίσετε τη συσκευή.**

Μην χρησιμοποιείτε βενζίνη, διαλύτη, πολτό στίλβωσης ή παρόμοιους διαλύτες. Αυτά τα προϊόντα μπορεί να προκαλέσουν σπάσιμο ή παραμόρφωση της πλαστικής επιφάνειας.



Μην χρησιμοποιείτε έλαια, χημικές ουσίες ή λειαντικά προϊόντα για τον καθαρισμό της συσκευής.



Μην πλένετε ή εμβυθίζετε τη συσκευή σε νερό.

Χρησιμοποιείτε μια ηλεκτρική σκούπα για να αφαιρέτε τη σκόνη από τις σχάρες εισόδου/εξόδου αέρα (εικ.8).



Σε περίπτωση δυσλειτουργίας της συσκευής, μην επιχειρήσετε να την αποσυναρμολογήσετε αλλά απευθυνθείτε στον πωλητή ή στην υπηρεσία τεχνικής υποστήριξης.

## 10,1 - Διατήρηση της συσκευής

Αν δεν σκοπεύετε να χρησιμοποιήσετε την συσκευή για ιδιαίτερα μεγάλο χρονικό διάστημα ή πρέπει να κάνετε εργασίες που θα μπορούσαν να σηκώσουν σκόνη, συνίσταται να αποσυνδέσετε τη συσκευή από τον τοίχο και να την ξαναβάλετε στην αρχική συσκευασία μαζί με το τηλεχειριστήριο (χωρίς τις μπαταρίες).

Διατηρείτε σε χώρο δροσερό και ξηρό.

## 11 - ΤΕΧΝΙΚΑ ΣΤΟΙΧΕΙΑ

Συμβουλευτείτε την ταμπέλα δεδομένων στο προϊόν (εικόνα 3).

### 11.1 - Συμμόρφωση

Αυτό το προϊόν διαθέτει το σήμα CE που δηλώνει τη συμμόρφωση με τη νομοθεσία 2014/35/EU (χαμηλή τάση) και 2014/30/EU (ηλεκτρομαγνητική συμβατότητα).

<b>CALDO TRENDY ST</b>	<b>Δεδομένο</b>	<b>Σύμβολο</b>	<b>Τιμή</b>	<b>Μονάδα</b>
<b>Θερμική ισχύς</b>				
Κανονική Θερμική ισχύς		$P_{nom}$	2.00	kW
Ελάχιστη θερμική ισχύς (ενδεικτική)		$P_{min}$	1.00	kW
Μέγιστη συνεχής θερμική ισχύς		$P_{max,c}$	2.00	kW
<b>Βοηθητική κατανάλωση ηλεκτρικής ενέργειας</b>				
Κανονική Θερμική ισχύς		$eI_{max}$	N/A	kW
Στην κανονική Θερμική ισχύ		$eI_{min}$	N/A	kW
Σε κατάσταση Αναμονής		$eI_{SB}$	0.00031	kW

<b>Τύπος ισχύος θερμικής/ελέγχου της θερμοκρασίας περιβάλλοντος</b>	<b>Ναι</b>	<b>Όχι</b>
Θερμική μονοφασική ισχύς χωρίς έλεγχο θερμοκρασίας περιβάλλοντος	<input type="checkbox"/>	<input checked="" type="checkbox"/>
Θερμική ισχύς δύο ή περισσότερων φάσεων χωρίς έλεγχο θερμοκρασίας περιβάλλοντος	<input type="checkbox"/>	<input checked="" type="checkbox"/>
Με έλεγχο θερμοκρασίας περιβάλλοντος μέσω μηχανικού θερμοστάτη	<input type="checkbox"/>	<input checked="" type="checkbox"/>
Με ηλεκτρονικό έλεγχο θερμοκρασίας περιβάλλοντος	<input checked="" type="checkbox"/>	<input type="checkbox"/>
Με ηλεκτρονικό έλεγχο θερμοκρασίας περιβάλλοντος και ημερήσιο χρονοδιακόπτη	<input type="checkbox"/>	<input checked="" type="checkbox"/>
Με ηλεκτρονικό έλεγχο θερμοκρασίας περιβάλλοντος και εβδομαδιαίο χρονοδιακόπτη	<input type="checkbox"/>	<input checked="" type="checkbox"/>

<b>Άλλες επιλογές ελέγχου</b>		
Έλεγχος θερμοκρασίας περιβάλλοντος με ανίχνευση παρουσίας	<input type="checkbox"/>	<input checked="" type="checkbox"/>
Έλεγχος θερμοκρασίας περιβάλλοντος με ανίχνευση ανοιχτών παραθύρων	<input type="checkbox"/>	<input checked="" type="checkbox"/>
Με επιλογή απομακρυσμένου ελέγχου	<input type="checkbox"/>	<input checked="" type="checkbox"/>
Με έλεγχο προσαρμοζόμενης έναρξης	<input type="checkbox"/>	<input checked="" type="checkbox"/>
Με όριο χρόνου λειτουργίας	<input checked="" type="checkbox"/>	<input type="checkbox"/>
Με θερμόμετρο μελανής σφαίρας	<input type="checkbox"/>	<input checked="" type="checkbox"/>

info@olimpiasplendid.it	Olimpia Splendid SpA Via Industriale 1/3, 25060 Cellatica, Brescia, Italy
-------------------------	--



## ILUSTRACJE

Ilustracje zostały zgrupowane na pierwszych stronach instrukcji



## GŁÓWNY SPIS TREŚCI



<b>1 - INFORMACJE OGÓLNE</b> .....	<b>2</b>
<b>2 - SYMBOLE</b> .....	<b>2</b>
2.1 - PIKTOGRAMY REDAKCYJNE .....	3
<b>3 - OSTRZEŻENIA OGÓLNE</b> .....	<b>4</b>
<b>4 - PRZEWIDZIANE UŻYTKOWANIE</b> .....	<b>8</b>
4.1 - NIEZAMIERZONE I POTENCJALNIE NIEBEZPIECZNE UŻYCIE .....	8
<b>5 - OPIS URZĄDZENIA</b> .....	<b>9</b>
5.1 - IDENTYFIKACJA GŁÓWNYCH CZĘŚCI ORAZ DOSTARCZONYCH KOMPONENTÓW .....	9
<b>6 - INSTALACJA URZĄDZENIA</b> .....	<b>10</b>
6.1 - PODŁĄCZENIE ELEKTRYCZNE .....	10
<b>7 - OPIS PILOTA ZDALNEGO STEROWANIA</b> .....	<b>11</b>
7.1 - OBSŁUGA PILOTA ZDALNEGO STEROWANIA .....	11
7.2 - WYMIANA BATERII .....	11
7.3 - POZYCJA PILOTA ZDALNEGO STEROWANIA .....	12
<b>8 - PRZYCISKI STERUJĄCE I WYŚWIETLACZ</b> .....	<b>13</b>
8.1 - WYŚWIETLACZ .....	13
8.2 - PRZYCISKI NA PILOCIE ZDALNEGO STEROWANIA .....	13
<b>9 - FUNKCJONOWANIE</b> .....	<b>14</b>
9.1 - WŁĄCZANIE .....	14
9.2 - TRYB „HIGH” .....	14
9.3 - TRYB „LOW” .....	14
9.4 - TRYB „ECO” .....	15
9.5 - TRYB „TIMER” .....	15
9.6 - TRYB „SWING” .....	15
9.7 - ZABEZPIECZENIE PRZED PRZEGRZANIEM .....	16
<b>10 - CZYSZCZENIE</b> .....	<b>16</b>
10.1 - PRZECHOWYWANIE URZĄDZENIA .....	17
<b>11 - DANE TECHNICZNE</b> .....	<b>17</b>
11.1 - ZGODNOŚĆ .....	17



### UTYLIZACJA

Symbol umieszczony na produkcie lub na opakowaniu wskazuje, że produkt nie powinien być traktowany jako zwykły odpad domowy, ale należy go oddać do odpowiedniego punktu zbiórki zużytego sprzętu elektrycznego i elektronicznego. Prawidłowa utylizacja produktu pomoże uniknąć potencjalnych negatywnych konsekwencji dla środowiska i zdrowia, które wiążą się z niewłaściwą utylizacją. Aby uzyskać szczegółowe informacje na temat recyklingu produktu, skontaktować się z urzędem gminy, lokalnym zakładem utylizacji odpadów lub sklepem, w którym został zakupiony. Takie zarządzenie obowiązuje wyłącznie w państwach członkowskich UE.

# 1 - INFORMACJE OGÓLNE

Przed wszystkim chcielibyśmy Państwu podziękować za wybranie naszego urządzenia.

Niniejszy dokument zgodnie z prawem jest zastrzeżony i nie może być powielany lub przekazywany osobom trzecim bez wyraźnej zgody ze strony producenta. Urządzenia są ciągle aktualizowane i w związku z tym mogą być wyposażone w inne komponenty niż te przedstawione, co w żaden sposób nie wpływa na treść niniejszej instrukcji.



**Przed przystąpieniem do jakichkolwiek czynności (montaż, konserwacja, użytkowanie), należy dokładnie przeczytać niniejszą instrukcję i postępować zgodnie z poszczególnymi rozdziałami.**

**Przechowywać instrukcję w bezpiecznym miejscu, aby móc z niej skorzystać w przyszłości. Po usunięciu opakowania sprawdzić, czy urządzenie nie jest naruszone; elementy opakowania nie mogą być pozostawione w zasięgu dzieci, ponieważ stanowią one potencjalne źródło zagrożenia.**



**PRODUCENT NIE PONOSI ODPOWIEDZIALNOŚCI ZA SZKODY OSOBOWE I RZECZOWE WYNIKAJĄCE Z NIEPRZESTRZEGANIA ZALECEŃ ZAWARTYCH W NINIEJSZEJ INSTRUKCJI.**

**Producent zastrzega sobie prawo do wprowadzania zmian w swoich modelach w dowolnym czasie, bez wpływu na istotne cechy opisane w niniejszej instrukcji.**



**Podczas instalacji oraz wszelkich czynności konserwacyjnych, należy przestrzegać środków ostrożności wymienionych w niniejszej instrukcji oraz na etykietach umieszczonych wewnątrz lub na zewnątrz urządzenia oraz stosować wszelkie środki ostrożności sugerowane przez zdrowy rozsądek i przepisy bezpieczeństwa obowiązujące w miejscu zainstalowania.**

## 2 - SYMBOLE

Przedstawione w następnym rozdziale piktogramy dostarczają szybkich i jednoznacznych informacji, gwarantujących prawidłowe i bezpieczne użytkowanie urządzenia.

## 2.1 - Piktogramy redakcyjne



### Serwis

Wskazuje sytuacje, w których należy skontaktować się z wewnętrznym SERWISEM firmy:

### SERWIS OBSŁUGI TECHNICZNEJ



### Spis treści

Paragrafy poprzedzone tym symbolem zawierają bardzo ważne informacje i wskazówki, szczególnie w zakresie bezpieczeństwa.

Niezastosowanie się do nich może stanowić:

- zagrożenie dla bezpieczeństwa operatorów
- utrata gwarancji umownej
- zrzeczenie się odpowiedzialności przez producenta.



### Podniesiona dłoń

Oznacza działania, których nie wolno wykonywać.



### NIEBEZPIECZNE NAPIĘCIE ELEKTRYCZNE

Poinformować personel, że opisana czynność grozi porażeniem prądem, jeśli nie zostanie przeprowadzona zgodnie z przepisami bezpieczeństwa.



### OGÓLNE ZAGROŻENIE

Poinformować personel, że opisana czynność stanowi zagrożenie dla zdrowia, jeśli nie zostanie wykonana zgodnie z przepisami bezpieczeństwa.



### NIEBEZPIECZEŃSTWO WYSOKIEJ TEMPERATURY

Poinformować personel, że opisana czynność grozi ryzykiem poparzenia na skutek wysokiej temperatury, jeśli nie zostanie przeprowadzona zgodnie z przepisami bezpieczeństwa.



### NIE PRZYKRYWAĆ

Poinformować personel, że nie wolno przykrywać urządzenia, aby nie dopuścić do jego przegrzania.



### UWAGA

- Wskazuje konieczność dokładnego przeczytania niniejszej dokumentacji przed instalacją i użytkowaniem urządzenia.



### UWAGA

- Wskazuje, że w załączonych instrukcjach mogą znajdować się dodatkowe informacje.
- Wskazuje, że informacje są dostępne w instrukcji obsługi lub instalacji.



### UWAGA

- Wskazuje, że personel serwisowy powinien obsługiwać urządzenie zgodnie z instrukcją instalacji.



## 3 - OSTRZEŻENIA OGÓLNE

**PODZAS STOSOWANIA URZĄDZEŃ ELEKTRYCZNYCH ZAWSZE PRZESTRZEGAĆ PODSTAWOWYCH ŚRODKÓW OSTROŻNOŚCI, ABY ZMNIJSZYĆ RYZYKO POŻARU, PORAŻENIA PRĄDEM I OBRAŻEŃ CIAŁA, A PRZEDE WSZYSTKIM:**



Produkt powinien być użytkowany wyłącznie zgodnie ze specyfikacjami wskazanymi w niniejszej instrukcji. Zastosowanie inne niż wskazane może doprowadzić do poważnych obrażeń ciała.



Niniejszy dokument zgodnie z prawem jest zastrzeżony i nie może być powielany lub przekazywany osobom trzecim bez wyraźnej zgody ze strony firmy OLIMPIA SPLENDID.

- **UWAGA:** Jest to urządzenie elektryczne i wymaga zachowania ostrożności podczas użytkowania.
- **OSTRZEŻENIE:** aby zmniejszyć ryzyko poważnych poparzeń, produkt należy przechowywać w miejscu niedostępnym dla dzieci i zwierząt domowych.
- **UWAGA:** Nie pozwolić, aby dzieci bawiły się opakowaniami po produkcie, jak na przykład plastikowe worki.



Demontaż, naprawa lub wprowadzenie zmian przez osoby nieupoważnione może spowodować poważne uszkodzenia oraz utratę gwarancji producenta.



Przed podłączeniem elektrycznym urządzenia upewnić się, że dane sieci elektrycznej na tabliczce znamionowej odpowiadają danym. Tabliczka (W) znajduje się z tyłu urządzenia (rysunek 3).



Zainstalować urządzenie zgodnie z instrukcjami producenta. Błędna instalacja może prowadzić do obrażeń osób, zwierząt i uszkodzenia rzeczy, za które producent nie ponosi żadnej odpowiedzialności.

- Używać urządzenia tylko i wyłącznie w pozycji pionowej. Upewnić się, że urządzenie jest ustawione na płaskiej, stabilnej i odpornej na wysoką temperaturę powierzchni.
- Ustawić je w taki sposób, aby przepływ powietrza do środka i na zewnątrz nie był zakłócony.



W razie uszkodzenia kabla zasilającego należy zwrócić się po wymianę do producenta, autoryzowanego serwisu technicznego lub wykwalifikowanego personelu, aby uniknąć jakiegokolwiek ryzyka.

Zainstalować w taki sposób, aby wyłączniki i inne elementy sterujące znajdowały się poza zasięgiem osoby korzystającej z wanny lub prysznica.

- Nie używać przedłużaczy.
- Urządzenie należy trzymać w odległości co najmniej 1 metra od innych przedmiotów (Rys.1).
- Nie ustawiać urządzenia w pobliżu źródeł ciepła.
- Nie uruchamiać w miejscach, w których używa się lub przechowuje benzynę, farby lub inne łatwopalne ciecze.
- Nie stosować urządzenia do suszenia odzieży.



Nie wkładać żadnych obcych przedmiotów do kratki wlotu i wylotu powietrza, ponieważ istnieje ryzyko porażenia prądem, pożaru lub uszkodzenia urządzenia.

- Takie urządzenie jest przeznaczone wyłącznie do użytku domowego ; nie jest przeznaczone do użytku handlowego lub przemysłowego.



Z urządzenia należy korzystać wyłącznie zgodnie e wskazówkami zawartymi w niniejszej instrukcji. Producent nie zaleca używania urządzenia w inny sposób, ponieważ może to spowodować porażenie prądem elektrycznym, pożar lub obrażenia ciała.



- Najczęstszą przyczyną przegrzania jest osadzanie się kurzu lub kłaczek w urządzeniu. Regularnie usuwać nagromadzone zanieczyszczenia, odłączając sprzęt od gniazdka i odkurzając otwory wentylacyjne i kratki.



**Nie używać środków ściernych do czyszczenia urządzenia. Czyścić wilgotną (nie mokrą) ściereczką zwilżoną w ciepłej wodzie z mydłem. Przed czyszczeniem zawsze odłączyć urządzenie od sieci elektrycznej.**

- Nie podłączać urządzenia do zasilania, dopóki nie zostanie zmontowane i wyregulowane.



**Podczas pracy urządzenie lekko się nagrzewa.**

**Aby uniknąć poparzeń, nie dotykać powierzchni gołą skórą.**

- Nie wyjmować wtyczki z gniazdka prądu przed wyłączeniem urządzenia.
- Podczas pracy kabel nie powinien dotykać gorących powierzchni.
- Nie zwijać, skręcać ani owijać kabla wokół urządzenia, ponieważ może to spowodować osłabienie i przerwanie izolacji.
- Nie wyjmować wtyczki z gniazdka ciągnąc za kabel; należy zawsze chwytać za wtyczkę.
- Nie umieszczać kabla pod dywanami ani przykrywać go chodnikami lub meblami. Ułożyć kabel tak, aby nie można było na niego nadepnąć.
- Nie używać urządzenia na zewnątrz lub na mokrych powierzchniach. Nie rozlewać płynów na urządzenie. Nie pozostawiać maszyny wystawionej na działanie czynników atmosferycznych (deszcz, słońce itp.).
- Nie używać urządzenia w połączeniu z programatorami, timerami lub innymi urządzeniami, które powodują automatyczne włączanie urządzenia, aby uniknąć ryzyka pożaru w przypadku przykrycia lub nieprawidłowego ustawienia urządzenia.
- Nie używać urządzenia w pobliżu zastłon, ponieważ materiał może być wessany do wlotów powietrza (rys. 2).
- Zabrania się rozrzucania materiału opakowaniowego i pozostawiania go w zasięgu dzieci, ponieważ może on stanowić potencjalne źródło zagrożenia.
- Urządzenie może być używane przez dzieci w wieku od 8 lat oraz przez osoby o ograniczonych zdolnościach fizycznych, sensorycznych lub umysłowych, lub osoby nieposiadające doświadczenia i wiedzy, pod warunkiem, że są one nadzorowane lub otrzymały instrukcje dotyczące bezpiecznego użytkowania urządzenia i zrozumiały związane z tym zagrożenia.
- Nie należy dopuścić, by dzieci bawiły się urządzeniem.

- Czyszczenie i konserwacja, które może wykonywać użytkownik nie mogą być przeprowadzane przez dzieci bez nadzoru.
- Zaleca się, aby nie używać urządzenia w bezpośrednim sąsiedztwie wanny, prysznicza lub basenu.
- Podczas przenoszenia urządzenia zachować ostrożność, zawsze używać odpowiedniego uchwytu (rys. 3).



**UWAGA: Aby uniknąć przegrzania, nie przykrywać urządzenia (rys. 4).**

- Zapoznać z niniejszą instrukcją wszystkie osoby zaangażowane w transport i instalację urządzenia.
- **PRODUCENT NIE PONOSI ODPOWIEDZIALNOŚCI ZA SZKODY OSOBOWE I RZECZOWE WYNIKAJĄCE Z NIEPRZESTRZEGANIA ZALECEŃ ZAWARTYCH W NINIEJSZEJ INSTRUKCJI.**
- Podczas instalacji oraz wszelkich czynności konserwacyjnych przestrzegać środków ostrożności wymienionych w niniejszej instrukcji oraz na etykietach umieszczonych wewnątrz lub na zewnątrz urządzenia oraz stosować wszelkie środki ostrożności sugerowane przez zdrowy rozsądek i przepisy bezpieczeństwa obowiązujące w miejscu zainstalowania.
- W przypadku wymiany komponentów używać wyłącznie oryginalnych części zamiennych firmy OLIMPIA SPLENDID.



Jeżeli urządzenie nie będzie używane przez dłuższy okres czasu lub nikt nie przebywa w klimatyzowanym pomieszczeniu, zaleca się odłączenie zasilania, aby uniknąć wypadków. Nie ciągnąć za kabel zasilający lub urządzenie w celu wyciągnięcia wtyczki z gniazdka.



Nie używać płynnych lub żrących detergentów do czyszczenia urządzenia, nie rozpylać wody ani innych płynów na urządzeniu, ponieważ mogą one uszkodzić plastikowe elementy lub doprowadzić do porażenia prądem.



Nie dopuścić do zamoczenia urządzenia oraz pilota zdalnego sterowania. Może dojść do zwarcia lub pożaru.



W przypadku nieprawidłowej pracy (np. nietypowy hałas, nieprzyjemny zapach, dym, nietypowy wzrost temperatury, wyciek elektryczny itp.), należy odłączać zasilania elektrycznego. Skontaktować się z lokalnym sprzedawcą.



Nie podłączyć lub odłączać wtyczki zasilania podczas pracy urządzenia. Niebezpieczeństwo pożaru lub porażenia prądem.



Nie dotykać (podczas działania) wtyczki mokrymi rękami.  
Niebezpieczeństwo pożaru lub porażenia prądem.



Nie blokować wlotu ani wylotu powietrza, ponieważ może to spowodować uszkodzenie urządzenia.



Nie wkładać palców ani innych przedmiotów do wlotu lub wylotu powietrza podczas pracy urządzenia.



Jeżeli z innych urządzeń wydobywa się gaz, przed uruchomieniem urządzenia należy dobrze przewietrzyć pomieszczenie.

- Po rozpakowaniu sprawdzić, czy urządzenie nie jest uszkodzone, nie ma na nim widocznych wad, które mogły powstać podczas transportu. W razie wątpliwości nie używać urządzenia i skontaktować się z autoryzowanym Centrum Pomocy Technicznej.



Urządzenie nie jest wyposażone w urządzenie do regulacji temperatury w pomieszczeniu. Nie używać w małych pomieszczeniach, w których przebywają osoby, które nie są w stanie samodzielnie wyjść, chyba że znajdują się one pod stałym nadzorem.

## 4 - PRZEWIDZIANE UŻYTKOWANIE

- Urządzenie powinno być używane wyłącznie do wytwarzania ciepłego powietrza wyłącznie w celu zapewnienia komfortowej temperatury w pomieszczeniu.
- Firma OLIMPIA SPLENDID nie ponosi odpowiedzialności za nieprawidłowe użytkowanie urządzenia oraz za szkody wyrządzone osobom, mieniu lub zwierzętom.
- Urządzenie jest wyposażone w specjalną funkcję, aktywowaną przez użytkownika, która umożliwia wykrycie otwartego okna i wymusza pracę w trybie Zabezpieczenia przed zamrażaniem, aby ograniczyć straty energii.

### 4.1 - Niezamierzone i potencjalnie niebezpieczne użycie

- Urządzenie MUSI być zainstalowane w sposób opisany w niniejszej instrukcji, z zachowaniem wszystkich ostrzeżeń wskazanych na poprzednich stronach.
- **NIE WOLNO** używać gazu, benzyny ani innych płynów łatwopalnych w pobliżu urządzenia.



## 5 - OPIS URZĄDZENIA

### 5.1 - Identyfikacja głównych części oraz dostarczonych komponentów

1. Korpus urządzenia
2. Kratka wylotowa powietrza
3. Podstawa urządzenia
4. Wyświetlacz z ekranem dotykowym
5. Kratka wejścia powietrza
6. Wyłącznik 0/I (OFF/ON)
7. Kabel zasilający
8. Instrukcja obsługi
9. Pilot zdalnego sterowania
10. Uchwyt
11. Bateria do pilota zdalnego sterowania 3V typu CR2025

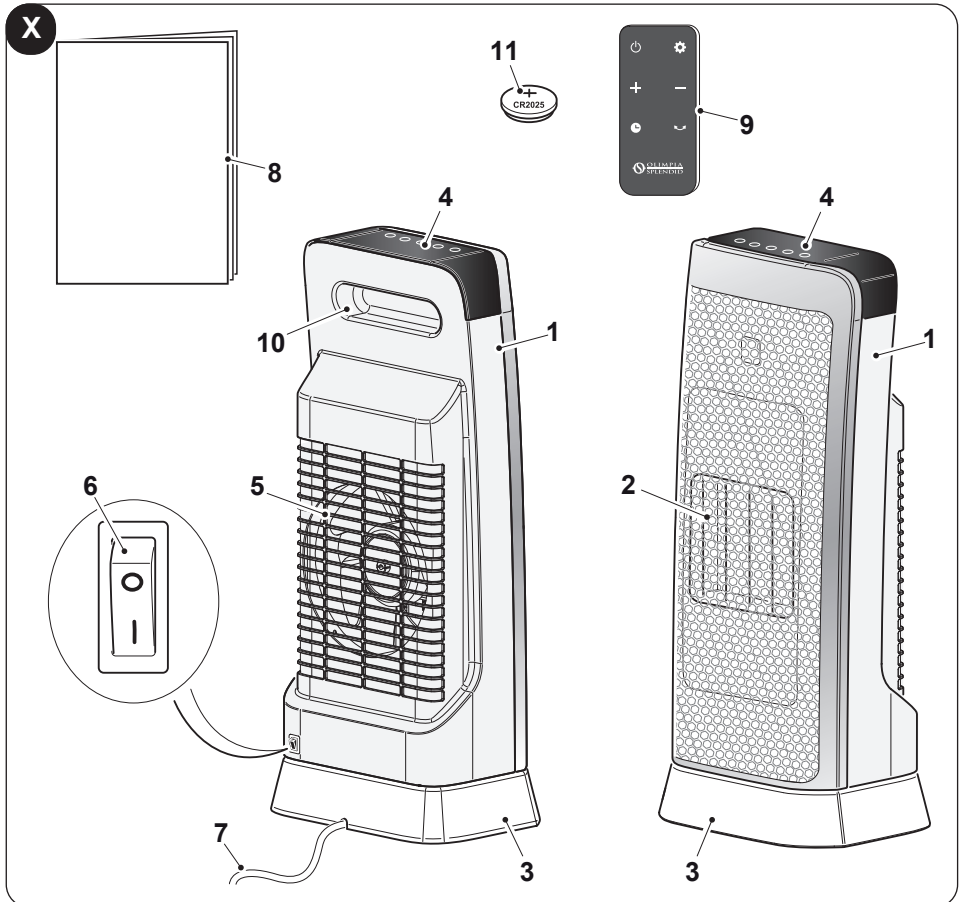

PL - 9

CALDO TRENDY ST

POLSKI

## 6 - INSTALACJA URZĄDZENIA

- Urządzenie nie wymaga instalacji i może być używane wyłącznie jako urządzenie przenośne.
- Po usunięciu opakowania sprawdzić stan urządzenia; w razie wątpliwości nie używać go i przekazać profesjonalnie wykwalifikowanemu personelowi.
- Całkowicie rozwinąć kabel zasilający.
- Umieścić urządzenie w odpowiednim otoczeniu i na stabilnej, płaskiej powierzchni.



**Urządzenie musi być zainstalowane:**

- **w taki sposób, aby** wyłącznik ON/OFF przyciski nie mogły być dotknięte przez osoby znajdujące się w wannie lub pod prysznicem.
  - w odległości co najmniej 1 m od ścian
- Aby uniknąć ryzyka pożaru, wyloty powietrza z urządzenia powinny się znajdować w odległości co najmniej 1 m od wszelkich łatwopalnych przedmiotów, tkanin lub materiałów (rysunek 2).

### 6.1 - Podłączenie elektryczne



- Przed podłączeniem wtyczki urządzenia do gniazda sieciowego upewnić się, że wartości napięcia podane na tabliczce znamionowej odpowiadają wartościom napięcia sieci oraz, że gniazdo jest skutecznie uziemione.
- W przypadku niezgodności pomiędzy gniazdem a wtyczką urządzenia, zleć profesjonalnie wykwalifikowanemu personelowi jego wymianę na odpowiednie. Taki personel musi się upewnić, że przekrój przewodów gniazda jest odpowiedni do mocy pobieranej przez urządzenie. Ogólnie rzecz biorąc, nie zaleca się stosowania adapterów lub przedłużaczy. Jeżeli ich użycie jest niezbędne, muszą spełniać aktualne normy bezpieczeństwa, a ich wartość znamionowa prądu (A) nie może być mniejsza niż maksymalna wartość znamionowa urządzenia.
- Gniazdko musi być łatwo dostępne, aby w nagłych wypadkach można było szybko wyjąć wtyczkę.

- a. Włożyć wtyczkę do gniazda prądu.
- b. Ustawić wyłącznik (6) na „I” (ON); urządzenie jest gotowe do użytku.

## 7 - OPIS PILOTA ZDALNEGO STEROWANIA

### 7.1 - Obsługa pilota zdalnego sterowania

Dołączony pilot zdalnego sterowania jest narzędziem, które pozwala na wygodne korzystanie z urządzenia.

Jest to przyrząd, z którym należy obchodzić się ostrożnie i w sposób szczególny:

- Unikać zamoczenia (nie czyścić wodą ani nie wystawiać na działanie czynników atmosferycznych).
- Nie dopuścić do upadku na podłogę lub mocnych uderzeń.
- Unikać bezpośredniego narażenia na światło słoneczne.



**Pilot zdalnego sterowania działa w technologii podczerwieni.**

- **Podczas korzystania z urządzenia nie umieszczać żadnych przeszkód między pilotem a urządzeniem.**
- **Jeżeli w pomieszczeniu są używane inne urządzenia z pilotem zdalnego sterowania (telewizor, zestawy stereo itp.), mogą wystąpić zakłócenia.**
- **Lampy elektroniczne i fluorescencyjne mogą zakłócać transmisję między pilotem a klimatyzatorem.**
- **Jeżeli pilot nie będzie używany przez dłuższy okres czasu, należy wyjąć z niego baterie.**

- Usunąć z pilota zdalnego sterowania element odłączający baterie, aby umożliwić jego działanie.

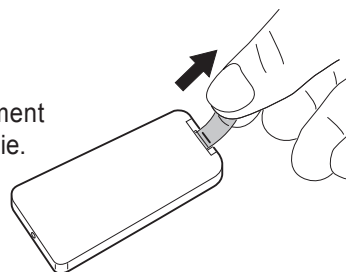

### 7.2 - Wymiana baterii

Do pilota zdalnego sterowania jest niezbędna bateria 3V (typu CR2025)

Baterię należy wymienić, gdy po wciśnięciu przycisków na pilocie nie następują już żadne zmiany w ustawieniach urządzenia.

- Jeśli pilot nie będzie używany przez kilka tygodni lub dłużej, wyjąć z niego baterię. **Wyciek z baterii może spowodować uszkodzenie pilota.**

- Średnia żywotność baterii przy normalnym użytkowaniu wynosi około sześciu miesięcy.  
Baterię należy wymienić, gdy nie słyhać sygnału dźwiękowego „beep” odbioru polecenia z urządzenia.



### **Zawsze używać nowych baterii.**

**Zastosowanie starych baterii może spowodować nieprawidłowe działanie pilota.**



- **Porozładowaniu wymienić baterię i utylizować ją w odpowiednich punktach zbiórki lub zgodnie z wymogami lokalnych przepisów.**
- **Nie ładować ani demontować baterii. Nie wrzucać baterii do ognia. Mogą się palić lub spowodować wybuch.**
- **Jeśli płyn z baterii dostanie się na skórę lub ubranie, należy dokładnie umyć czystą wodą. Nie używać pilota z bateriami, które się rozlały.**  
**Substancje chemiczne zawarte w bateriach mogą powodować oparzenia lub inne zagrożenia dla zdrowia.**

W celu wymiany baterii (rysunek 5):

- a. Nacisnąć zatrzask z boku i wyciągnąć uchwyt na baterie z korpusu pilota
- b. Włożyć baterię do uchwytu symbolem „+” skierowanym ku górze.
- c. Włożyć uchwyt na baterie do komory, popychając go do końca.

## **7.3 - Pozycja pilota zdalnego sterowania**

- Trzymać pilota w pozycji, z której sygnał może dotrzeć do odbiornika urządzenia (maksymalna odległość to ok. 3 metry - z naładowanymi bateriami) (rysunek 6). Obecność przeszkód (meble, zasłony, ściany itp.) pomiędzy pilotem a urządzeniem zmniejsza jego zasięg.

## 8 - PRZYCISKI STERUJĄCE I WYŚWIETLACZ

### 8.1 - Wyświetlacz

Diody LED na wyświetlaczu informują o stanie urządzenia. Panel sterowania jest dotykowy, naciskać na przyciski, aby wybrać różne funkcje:

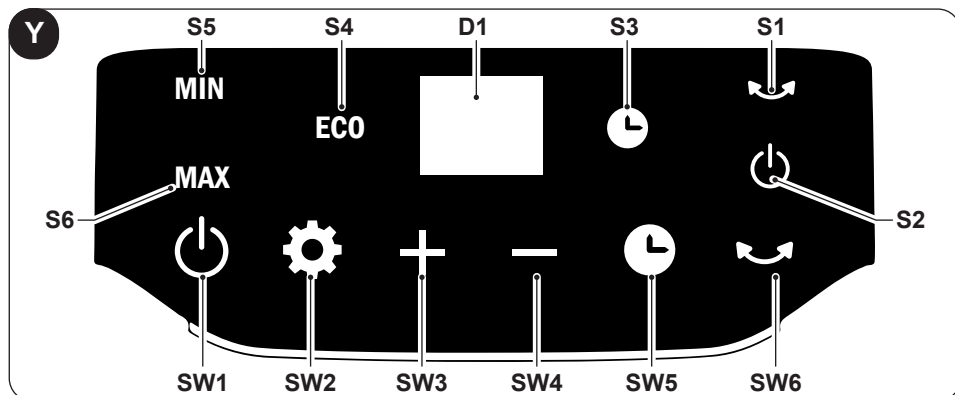

- **SW1:** Działanie / Stand-by;
- **SW2:** Wybór trybu pracy  
HIGH => LOW => ECO =>
- **SW3:** Wzrost temperatury;
- **SW4:** Obniżenie temperatury;
- **SW5:** Tryb „TIMER”;
- **SW6:** Tryb „SWING”;
- **D1:** Temperatura ustawiona/Timer
- **S1:** Dioda LED „HIGH”;
- **S2:** Dioda LED „LOW”;
- **S3:** Dioda LED „ECO”;
- **S4:** Dioda LED „SWING”;
- **S5:** Dioda LED „ON/OFF”;
- **S6:** Dioda LED trybu „TIMER”.

### 8.2 - Przyciski funkcyjne na pilocie zdalnego sterowania

Do urządzenia dołączony jest pilot zdalnego sterowania, który ułatwia obsługę ustawień i funkcji urządzenia.

Pokażymy wciśnięciu przycisku na pilocie urządzenie emituje sygnał dźwiękowy „beep”, sygnalizujący odbiór.

- **T1:** Działanie / Stand-by;
- **T2:** Wybór trybu pracy  
HIGH => LOW => ECO =>
- **T3:** Wzrost temperatury;
- **T4:** Obniżenie temperatury;
- **T5:** Tryb „TIMER”;
- **T6:** Tryb „SWING”.

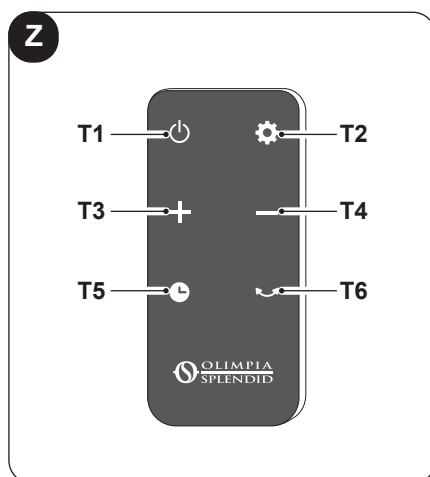

## 9 - DZIAŁANIE

### 9.1 - Włączanie

Upewnić się, że wyłącznik jest ustawiony w pozycji „I” (ON) (6); wcisnąć przycisk ON/OFF (SW1) lub (T1), urządzenie wyemituje sygnał dźwiękowy „beep” i włączy się.

Aby wyłączyć urządzenie, należy ponownie wcisnąć przycisk ON/OFF (SW1) lub (T1).



**Po wyłączeniu urządzenia wentylator będzie pracował jeszcze przez około 1 minutę w celu schłodzenia komponentów; następnie wyłączy się automatycznie.**

Ustawić wyłącznik w pozycji „0” (ON) (6), aby wyłączyć urządzenie.

### 9.2 - Tryb „HIGH”

Wcisnąć przycisk Mode (SW2) lub (T2), dopóki nie zaświeci się dioda LED (S1).

Wcisnąć przyciski (SW3 - SW4) lub (T3 - T4), aby zwiększyć lub zmniejszyć żądaną temperaturę.

Gdy pomieszczenie osiągnie komfortową temperaturę, zmniejszyć temperaturę, dopóki termostat nie wyemituje sygnału „kliknięcia”. Grzejnik cyklicznie włącza się i wyłącza w celu utrzymania ustawionej temperatury.



**Temperatura jest odczytywana przez termostat znajdujący się na urządzeniu. Aby uzyskać dokładniejszy odczyt, należy umieścić drugi termometr w innej części pomieszczenia.**

### 9.3 - Tryb „LOW”

Wcisnąć przycisk Mode (SW2) lub (T2), dopóki nie zaświeci się dioda LED (S2).

Wcisnąć przyciski (SW3 - SW4) lub (T3 - T4), aby zwiększyć lub zmniejszyć żądaną temperaturę.

Gdy pomieszczenie osiągnie komfortową temperaturę, zmniejszyć temperaturę, dopóki termostat nie wyemituje sygnału „kliknięcia”. Grzejnik cyklicznie włącza się i wyłącza w celu utrzymania ustawionej temperatury.



**Temperatura jest odczytywana przez termostat znajdujący się na urządzeniu. Aby uzyskać dokładniejszy odczyt, należy umieścić drugi termometr w innej części pomieszczenia.**

## 9.4 - Tryb „ECO”

Wcisnąć przycisk Mode (SW2) lub (T2), dopóki nie zaświeci się dioda LED (S3).

Urządzenie działa i automatycznie reguluje moc w zakresie od 1000 W do 2000 W, aby utrzymać temperaturę w pomieszczeniu na poziomie 20°C.

## 9.5 - Tryb „TIMER”

W tym trybie można aktywować regulator czasowy włączenia lub wyłączenia urządzenia.

**Aby aktywować timer WŁĄCZENIA urządzenia, postępować zgodnie z poniższymi instrukcjami:**

- a. Gdy urządzenie znajduje się w trybie stand-by (z włączoną wtyczką zasilania), wcisnąć przycisk SW5 lub T5 i wybrać żadaną wartość czasu  
(0h (Timer wyłączony) ---> 1h ---> 2h ---> .. 10h ---> 11h ---> 12h ---> .. 0h (Timer wyłączony) ---> ..).
- b. Żądana wartość miga na ekranie przez kilka sekund; następnie wyświetlacz powraca do trybu stand-by. Dioda LED S6 pozostaje stale włączona.
- c. Urządzenie włączy się automatycznie po osiągnięciu ustawionego wcześniej czasu.

**Aby aktywować timer WYŁĄCZENIA urządzenia, postępować zgodnie z poniższymi instrukcjami:**

- a. Gdy urządzenie jest włączone (aktywna dioda LED S5) wcisnąć przycisk SW5 lub T5 i wybrać żadaną wartość czasu  
(0h (Timer wyłączony) ---> 1h ---> 2h ---> .. 10h ---> 11h ---> 12h ---> .. 0h (Timer wyłączony) ---> ..).
- b. Żądana wartość miga na ekranie przez kilka sekund; następnie wyświetlacz powraca do wyświetlania temperatury odczytanej w pomieszczeniu. Dioda LED S6 pozostaje stale włączona.
- c. Urządzenie wyłączy się automatycznie po osiągnięciu ustawionego wcześniej czasu.

## 9.6 - Tryb „SWING”

Wcisnąć przycisk (SW6) lub (T6), dopóki nie włączy się dioda LED (S4) i korpus (1) nie zacznie się obracać w kierunku zmiennym (rys. 7).

>>>>>

Ponowne wciśnięcie przycisku (SW6) lub (T6) spowoduje wyłączenie funkcji i zatrzymanie urządzenia w wybranej pozycji.



**Urządzenie jest wyposażone w wyłącznik ant-upadkowy. W przypadku przewrócenia urządzenia, nastąpi jego automatyczne wyłączenie.**

## 9.7 - Zabezpieczenie przed przegrzaniem

Urządzenie jest wyposażone w system zabezpieczający przed przegrzaniem, który wyłącza się w przypadku przegrzania.

W takim przypadku:

- Wyłączyć urządzenie za pomocą wyłącznika (6) i wyjąć wtyczkę zasilania;
- usunąć ewentualną przyczynę (zatkana kratka wlotu powietrza, przeszkody przed wlotem lub wylotem powietrza itp.);
- pozostawić urządzenie do ostygnięcia na 30 minut;
- ponownie uruchomić urządzenie.

Jeśli problem nadal występuje, należy wyłączyć urządzenie, wyjąć wtyczkę z gniazdka sieciowego i skontaktować się ze sprzedawcą lub serwisem pomocy technicznej.

## 10 - CZYSZCZENIE



**Przed przystąpieniem do czyszczenia lub konserwacji urządzenia należy wyjąć wtyczkę z gniazdka i poczekać na ostygnięcie gorących części.**

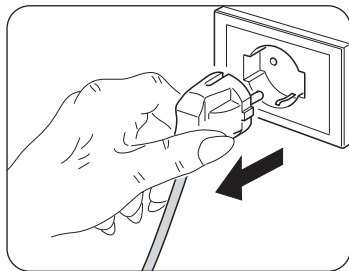

Do czyszczenia urządzenia i pilota zdalnego sterowania używać suchej szmatki.

Jeśli urządzenie jest bardzo brudne, do czyszczenia jego zewnętrznej części można użyć szmatki zwilżonej letnią wodą (maks. 50°C) z łagodnym detergentem (rysunek 8). Wytrzeć suchą ściereczką.



**Przed włożeniem wtyczki do gniazdka prądu upewnić się, czy urządzenie jest całkowicie suche.**



**Nie używać szmatek nasączonych środkami chemicznymi lub antystatycznymi do czyszczenia urządzenia.**



**Nie używać benzyny, rozpuszczalników, pasty polerskiej lub podobnych środków. Takie produkty mogą powodować pęknięcie lub deformację plastikowej powierzchni.**



**Do czyszczenia urządzenia nie używać oleju, środków chemicznych ani produktów ściernych.**



**Nie myć lub zanurzać urządzenia w wodzie.**

Za pomocą odkurzacza usunąć kurz z krętek wlotu i wylotu powietrza (rys. 8).



**W przypadku nieprawidłowego działania nie próbować demontować urządzenia; zawsze skontaktować się ze sprzedawcą lub serwisem pomocy technicznej.**

## **10.1 - Przechowywanie urządzenia**

Jeśli urządzenie nie będzie używane przez dłuższy okres czasu lub w przypadku prac, które mogą powodować powstawanie dużej ilości kurzu, zaleca się zdjęcie urządzenia ze ściany i przechowywanie go w oryginalnym opakowaniu wraz z pilotem zdalnego sterowania (bez baterii). Przechowywać w chłodnym, suchym miejscu.

## **11 - DANE TECHNICZNE**

Zapoznać się z tabliczką znamionową dołączoną do produktu (rysunek 3).

### **11.1 - Zgodność**

Omawiany produkt jest oznaczony znakiem CE, co oznacza zgodność z normami 2014/35/UE (Dyrektywa Niskonapięciowa) i 2014/30/UE (Dyrektywa Kompatybilności Elektromagnetycznej).

<b>CALDO TRENDY ST</b>	Dane	Symbol	Wartość	Jednostka
<b>Moc cieplna</b>				
Nominalna moc cieplna		$P_{nom}$	2.00	kW
Minimalna moc cieplna (orientacyjna)		$P_{min}$	1.00	kW
Maksymalna ciągła moc cieplna		$P_{max,c}$	2.00	kW
<b>Zużycie energii elektrycznej</b>				
Przy nominalnej mocy cieplnej		$e_{l_{max}}$	N/A	kW
Przy minimalnej mocy cieplnej		$e_{l_{min}}$	N/A	kW
W trybie Stand-by		$e_{l_{SB}}$	0.00031	kW

<b>Typ mocy cieplnej/regulacja temperatury w pomieszczeniu</b>	Tak	Nie
Jednofazowa moc cieplna bez regulacji temperatury w pomieszczeniu	<input type="checkbox"/>	<input checked="" type="checkbox"/>
Dwie lub więcej faz ręcznych bez kontroli temperatury w pomieszczeniu	<input type="checkbox"/>	<input checked="" type="checkbox"/>
Z regulacją temperatury w pomieszczeniu za pomocą termostatu mechanicznego	<input type="checkbox"/>	<input checked="" type="checkbox"/>
Z elektroniczną regulacją temperatury w pomieszczeniu	<input checked="" type="checkbox"/>	<input type="checkbox"/>
Z elektroniczną regulacją temperatury w pomieszczeniu i dziennym programatorem czasowym	<input type="checkbox"/>	<input checked="" type="checkbox"/>
Z elektroniczną regulacją temperatury w pomieszczeniu i tygodniowym programatorem czasowym	<input type="checkbox"/>	<input checked="" type="checkbox"/>

<b>Inne opcje regulacji</b>		
Regulacja temperatury w pomieszczeniu z funkcją wykrywania obecności	<input type="checkbox"/>	<input checked="" type="checkbox"/>
Regulacja temperatury w pomieszczeniu z funkcją wykrywania otwartego okna	<input type="checkbox"/>	<input checked="" type="checkbox"/>
Z opcją zdalnego sterowania	<input type="checkbox"/>	<input checked="" type="checkbox"/>
Z adaptacyjną kontrolą rozruchu	<input type="checkbox"/>	<input checked="" type="checkbox"/>
Z ograniczeniem czasu działania	<input checked="" type="checkbox"/>	<input type="checkbox"/>
Z termometrem kulistym	<input type="checkbox"/>	<input checked="" type="checkbox"/>

info@olimpiasplendid.it	Olimpia Splendid SpA Via Industriale 1/3, 25060 Cellatica, Brescia, Italy
-------------------------	--

## IMAGINI

Imaginile sunt grupate în primele pagini ale manualului



## INDEX GENERAL



<b>1 - INFORMAȚII GENERALE</b> .....	<b>2</b>
<b>2 - SIMBOLOGIE</b> .....	<b>2</b>
2.1 - PICTOGRAME EDITORIALE .....	3
<b>3 - AVERTIZĂRI GENERALE</b> .....	<b>4</b>
<b>4 - FOLOSIRE PREVĂZUTĂ</b> .....	<b>8</b>
4.1 - FOLOSIRE NEPREVĂZUTĂ ȘI POTENȚIAL PERICULOASĂ .....	8
<b>5 - DESCRIERE APARAT</b> .....	<b>9</b>
5.1 - IDENTIFICAREA PĂRȚILOR PRINCIPALE ȘI COMPONENTE FURNIZATE .....	9
<b>6 - INSTALARE APARAT</b> .....	<b>10</b>
6.1 - CONECTARE ELECTRICĂ .....	10
<b>7 - DESCRIERE TELECOMANDĂ</b> .....	<b>11</b>
7.1 - FOLOSIREA TELECOMENZII .....	11
7.2 - ÎNLOCUIREA BATERIEI .....	11
7.3 - POZIȚIA TELECOMENZII .....	12
<b>8 - BUTOANE COMANDĂ ȘI DISPLAY</b> .....	<b>13</b>
8.1 - DISPLAY .....	13
8.2 - BUTOANE FUNCȚII TELECOMANDĂ .....	13
<b>9 - FUNCȚIONARE</b> .....	<b>14</b>
9.1 - PORNIRE .....	14
9.2 - MOD „HIGH” .....	14
9.3 - MOD „LOW” .....	14
9.4 - MOD „ECO” .....	15
9.5 - MOD „TIMER” .....	15
9.6 - MOD „SWING” .....	15
9.7 - PROTECȚIE ÎMPOTRIVA SUPRĂÎNCĂLZIRII .....	16
<b>10 - CURĂȚARE</b> .....	<b>16</b>
10.1 - DEPOZITAREA APARATULUI .....	17
<b>11 - DATE TEHNICE</b> .....	<b>17</b>
11.1 - CONFORMITATE .....	17



### ELIMINARE

Simbolul de pe produs sau de pe ambalaj indică faptul că produsul nu trebuie considerat deșeu menajer normal, ci trebuie dus la punctul de colectare specializat pentru reciclarea echipamentelor electrice și electronice. Efectuând eliminarea acestui produs în mod corespunzător, contribuiți la evitarea potențialelor consecințe negative pentru mediu și sănătate care ar putea rezulta din eliminarea necorespunzătoare a produsului. Pentru mai multe informații despre reciclarea acestui produs, contactați oficiul municipal, serviciul local de eliminare a deșeurilor sau magazinul de unde a fost achiziționat produsul. Această prevedere este valabilă numai în statele membre UE.

# 1 - INFORMAȚII GENERALE

În primul rând, dorim să vă mulțumim că ați decis să alegeți un aparat produs de compania noastră.

Document rezervat conform legii cu interzicerea reproducerii sau transmiterii către terți fără autorizarea explicită a companiei producătoare. Aparatele pot suferi actualizări și, prin urmare, pot avea caracteristici diferite de cele prezentate, fără a aduce un prejudiciu textelor cuprinse în acest manual.



**Citiți cu atenție manualul de față înainte de a efectua orice operațiune (instalare, întreținere, utilizare) și respectați cu strictețe ceea ce este descris în respectivele capitole.**

Păstrați această broșură cu grijă pentru orice consultare ulterioară. După îndepărtarea ambalajului, asigurați-vă că aparatul este intact; elementele ambalajului nu trebuie lăsate la îndemâna copiilor deoarece reprezintă surse potențiale de pericol.



**COMPANIA PRODUCĂTOARE NU ÎȘI ASUMĂ RESPONSABILITATEA PENTRU DAUNELE CAUZATE PERSOANELOR SAU LUCRURILOR CA URMARE A NERESPECTĂRII NORMELOR CONȚINUTE ÎN MANUALUL DE FAȚĂ.**

Compania producătoare își rezervă dreptul de a aduce modificări în orice moment la modelele sale, fără a schimba caracteristicile esențiale descrise în manualul de față.



În timpul montării și pentru fiecare operațiune de întreținere, este necesar să se respecte precauțiile menționate în manualul de față și pe etichetele aplicate pe interiorul aparatelor, precum și să se ia toate măsurile de precauție sugerate de bunul simț și de Reglementările de siguranță în vigoare la locul de instalare.

## 2 - SIMBOLOGIE

Pictogramele prezentate în capitolul următor permit furnizarea rapidă și clară a informațiilor necesare pentru utilizarea corectă a aparatului în condiții de siguranță.

## 2.1 - Pictograme editoriale



### Service

Marchează situațiile în care trebuie informat departamentul SERVICE al companiei:

### SERVICIU DE ASISTENȚĂ TEHNICĂ PENTRU CLIEȚI



### Index

Paragrafele precedate de acest simbol conțin informații și prescripții foarte importante, în special în ceea ce privește siguranța.

Nerespectarea poate duce la:

- pericol pentru securitatea operatorilor
- pierderea garanției contractuale
- declinarea răspunderii din partea companiei producătoare.



### Mână ridicată

Marchează acțiuni care nu trebuie făcute sub nicio formă.



### TENSIUNE ELECTRICĂ PERICULOASĂ

Semnaleză personalului în cauză că operațiunea descrisă prezintă, dacă nu este efectuată cu respectarea normelor de siguranță, riscul de a suferi un șoc electric.



### PERICOL GENERIC

Semnaleză personalului în cauză că operațiunea descrisă prezintă, dacă nu este efectuată cu respectarea normelor de siguranță, riscul de a suferi daune fizice.



### PERICOL DE CĂLDURĂ PUTERNICĂ

Semnaleză personalului în cauză că operațiunea descrisă prezintă, dacă nu este efectuată cu respectarea normelor de siguranță, riscul de a suferi arsuri cauzate de contactul cu componente la temperaturi ridicate.



### NU ACOPERIȚI

Semnaleză personalului în cauză că acoperirea aparatului este interzisă pentru a preveni supraîncălzirea.



### ATENȚIE

- Semnalează faptul că documentul de față trebuie citit cu atenție înainte de instalarea și/sau utilizarea aparatului.



### ATENȚIE

- Semnalează faptul că pot exista informații suplimentare în manualele atașate.
- Indică faptul că informațiile sunt disponibile în manualul de utilizare sau în manualul de instalare.



### ATENȚIE

- Indică faptul că personalul responsabil cu asistența trebuie să manipuleze aparatul în conformitate cu manualul de instalare.



## 3 - AVERTIZĂRI GENERALE

**CÂND UTILIZAȚI ECHIPAMENTE ELECTRICE, RESPECTAȚI MEREU PRECAUȚIILE DE SIGURANȚĂ DE BAZĂ PENTRU A REDUCE RISCURILE DE INCENDIU, ȘOCURILE ELECTRICE ȘI VĂTĂMĂRILE PERSOANELOR, INCLUSIV URMĂTOARELE:**



Acest produs trebuie utilizat numai în conformitate cu specificațiile indicate în manualul de față. Orice utilizare diferită de cea specificată poate cauza vătămări grave.



Document rezervat conform legii cu interzicerea reproducerii sau transmiterii către terți fără autorizarea explicită a companiei OLIMPIA SPLENDID.

- **ATENȚIE:** Aceasta este aparatură electrică și necesită atenție în timpul utilizării.
- **ATENȚIE:** pentru a reduce riscul de arsuri grave, nu lăsați produsul la îndemâna copiilor și a animalelor de companie.
- **ATENȚIE:** Nu permiteți copiilor să se joace cu niciun fel de ambalaj al produsului, cum ar fi pungile de plastic.



Demontarea, repararea sau transformarea de către o persoană neautorizată ar putea cauza daune grave și anula garanția producătorului.



Înainte de conectarea aparatului, asigurați-vă că datele plăcuței corespund cu cele ale rețelei de distribuție electrică.

Plăcuța (W) este amplasată în partea din spate a aparatului (figura 3).



Instalați aparatul conform instrucțiunilor producătorului.

Instalarea incorectă poate cauza daune persoanelor, animalelor sau lucrurilor față de care producătorul nu poate fi considerat responsabil.

- Folosiți mereu aparatul numai în poziție verticală. Asigurați-vă că aparatul este așezat pe o suprafață plană, stabilă și rezistentă la căldură.
- Poziționați-l astfel încât fluxul de aer, la intrare și la ieșire, să nu întâmpine obstacole.



În cazul în care cablul de alimentare este deteriorat, trebuie înlocuit de producător sau de serviciul de asistență tehnică al acestuia sau în orice caz de către o persoană calificată similar, pentru a preveni orice risc.

Instalați-l asigurându-vă că întrerupătoarele și alte comenzi nu sunt accesibile de către persoanele care fac baie sau duș.

- Nu folosiți prelungitoare.
- Țineți aparatul la o distanță de cel puțin 1 metru de alte obiecte (Fig.1).
- Nu așezați aparatul în apropierea surselor de căldură.
- Nu operați în zone în care sunt folosite sau depozitate benzină, vopsele sau alte lichide inflamabile.
- Nu utilizați aparatul pentru a usca hainele.



Aveți grijă să nu pătrundă obiecte străine în orificiile de ventilație sau evacuare, deoarece există riscul de șocuri electrice, incendiu sau deteriorare a aparatului.



- Acest aparat este proiectat pentru uz casnic ; nu comercial sau industrial.



Utilizați aparatul numai în conformitate cu instrucțiunile furnizate în manualul de față. Producătorul nu recomandă nicio altă utilizare deoarece poate provoca șocuri electrice, incendiu sau vătămare corporală.



- Cea mai frecventă cauză a supraîncălzirii este depunerea de praf sau puf în aparat. Îndepărtați în mod regulat aceste acumulări prin deconectarea aparatului de la priză și aspirând orificiile de ventilație și grilajele.



**Nu utilizați produse de curățare abrazive pe aparat. Curățați cu o cârpă umedă (nu udă) clătită cu apă caldă și săpun. Deconectați întotdeauna ștecherul de la sursa de alimentare electrică înainte de curățare.**

- Nu conectați aparatul la sursa de alimentare electrică până când nu este complet asamblat și reglat.



**Aparatul se încălzește ușor când este în funcțiune.**

**Pentru a evita arsurile, nu atingeți suprafețele direct cu pielea.**

- Nu deconectați ștecherul din priză înainte de a opri aparatul.
- Nu lăsați cablul să atingă suprafețe calde în timpul funcționării.
- Nu rulați, răsucați sau înfășurați cablul în jurul aparatului, deoarece ar putea slăbi și rupe izolația.
- Nu scoateți ștecherul din priză trăgând de cablu; țineți întotdeauna de ștecher.
- Nu puneți cablul sub mochetă și nu îl acoperiți cu covoare sau mobilier. Aranjați cablul astfel încât să nu poată fi călcat.
- Nu utilizați aparatul în aer liber sau pe suprafețe umede. Evitați vărsarea de lichide pe aparat. Nu îl lăsați expus la agenți atmosferici (ploaie, pământ, etc.).
- Nu utilizați aparatul în combinație cu dispozitive de programare, timer sau alte dispozitive care să cauzeze pornirea automată pentru a evita riscul de incendiu în cazul în care aparatul este acoperit sau poziționat incorect.
- Nu utilizați aparatul în apropierea perdelelor, deoarece materialul ar putea fi aspirat în prizele de aer (fig.2).
- Este interzisă împrăștierea și lăsarea materialului de ambalare la îndemâna copiilor, deoarece poate reprezenta o potențială sursă de pericol.
- Aparatul poate fi utilizat de către copiii de peste 8 ani și de către persoane cu abilități fizice, senzoriale sau mentale reduse, sau fără experiență sau fără cunoștințele necesare, atâta timp cât se află sub supraveghere sau după ce au primit instrucțiuni privind folosirea în siguranță a aparatului și înțelegerea pericolelor inerente.
- Copiii nu trebuie să se joace cu aparatul.



- Curățarea și întreținerea destinate a fi efectuate de către utilizator nu trebuie efectuate de către copii nesupravegheați.
- Se recomandă să nu utilizați aparatul în imediata apropiere a căzii, a dușului sau piscinei.
- Acordați atenție când manipulați aparatul, utilizați întotdeauna mânerul corespunzător pentru a efectua deplasări (fig.3).



**ATENȚIE:** Pentru a evita supraîncălzirea, nu acoperiți aparatul (fig.4).

- Faceți cunoscute instrucțiunile de față întregului personal implicat în transportul și instalarea aparatului.
- **COMPANIAPRODUCĂTOARENUÎȘIASUMĂRESPONSABILITATEA PENTRU DAUNELE CAUZATE PERSOANELOR SAU LUCRURILOR CA URMARE A NERESPECTĂRII NORMELOR CONȚINUTE ÎN MANUALUL DE FAȚĂ.**
- În timpul montării și pentru fiecare operațiune de întreținere, este necesar să se respecte precauțiile menționate în manualul de față și pe etichetele aplicate pe interiorul aparatelor, precum și să se ia toate măsurile de precauție sugerate de bunul simț și de Reglementările de siguranță în vigoare la locul de instalare.
- În cazul în care înlocuiți componentele, utilizați numai piese de schimb originale OLIMPIA SPLENDID.



Dacă aparatul rămâne nefolosit o perioadă îndelungată sau în camera cu aer condiționat nu se află nimeni, pentru a evita accidentele, este indicat să deconectați sursa de alimentare electrică. Nu trageți de cablul de alimentare sau de aparat pentru a scoate ștecherul din priză.



Nu utilizați detergenți lichizi sau corozivi pentru curățarea aparatului, nu pulverizați apă sau alte lichide pe aparat deoarece acestea ar putea deteriora componentele din plastic sau ar putea chiar provoca șocuri electrice.



Nu udați aparatul și telecomanda. Se pot cauza scurtcircuite sau incendii.



În cazul unor anomalii de funcționare (de exemplu: zgomot anormal, miros neplăcut, fum, creștere anormală a temperaturii, scurgeri electrice, etc.) deconectați imediat sursa de alimentare electrică. Contactați dealerul local.



Nu conectați sau deconectați ștecherul în timpul funcționării. Risc de incendiu sau șocuri electrice.



Nu atingeți (dacă este în funcțiune) aparatul cu mâinile ude.  
Risc de incendiu sau șocuri electrice.



Nu blocați intrarea sau ieșirea fluxului de aer; aparatul ar putea fi deteriorat.



Nu introduceți degetele sau alte obiecte în orificiul de intrare sau de ieșire a aerului în timp ce aparatul este în funcțiune.



În caz de scurgeri de gaz de la alte aparaturi, ventilați bine încăperea înainte de a utiliza aparatul.

- După îndepărtarea ambalajului, asigurați-vă că aparatul este intact, fără deteriorări vizibile care ar putea fi cauzate de transport. Dacă aveți dubii, nu utilizați aparatul și contactați Centrele de Asistență Tehnică autorizate.



Aparatul nu este dotat cu un instrument pentru controlul temperaturii camerei. Nu îl utilizați în camere mici unde se află persoane care nu pot ieși singure, decât dacă se află sub supraveghere constantă.

## 4 - FOLOSIREA PREVĂZUTĂ

- Aparatul trebuie utilizat exclusiv pentru a produce aer cald cu unicul scop de a face temperatura ambientală confortabilă.
- Folosirea necorespunzătoare a aparatului implicând orice daune cauzate persoanelor, lucrurilor sau animalelor exonerează OLIMPIA SPLENDID de orice răspundere.
- Aparatul este dotat cu o funcție specială care poate fi activată la alegerea utilizatorului, care permite detectarea unei eventuale ferestre deschise și forțarea funcționării în mod Antigel pentru a limita risipa de energie.

### 4.1 - Folosire neprevăzută și potențial periculoasă

- Aparatul **TREBUIE** instalat așa cum este descris mai jos în manualul de față, respectând toate avertismentele descrise în paginile anterioare.
- **NU** folosiți gaz, benzină sau alte lichide inflamabile în apropierea aparatului.

## 5 - DESCRIERE APARAT

### 5.1 - Identificarea părților principale și componente furnizate

1. Corp aparat
2. Grilaj evacuare aer
3. Bază aparat
4. Display touch screen
5. Grilaj intrare aer
6. Întrerupător 0/I (OFF/ON)
7. Cablu alimentare
8. Manual instrucțiuni
9. Telecomandă
10. Mâner
11. Baterie pentru telecomandă de 3V tip CR2025

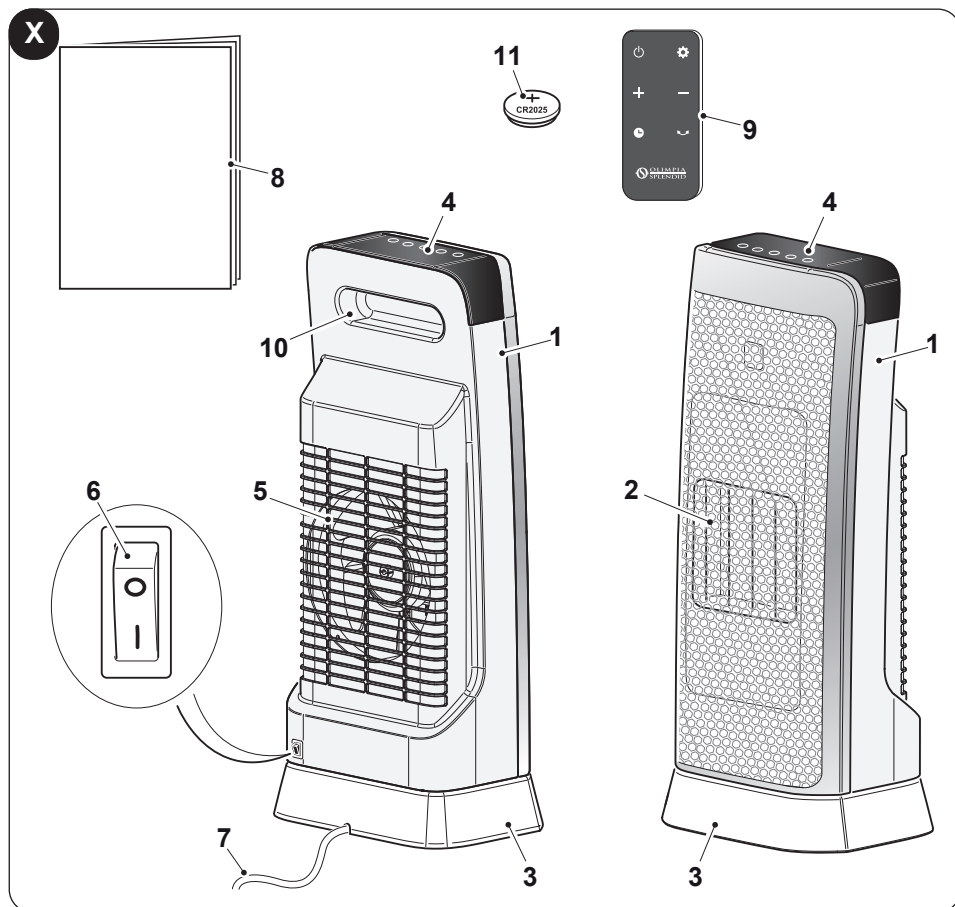

RO - 9

CALDO TRENDY ST

## 6 - INSTALARE APARAT

- Aparatul nu necesită instalare și trebuie utilizat exclusiv ca aparat portabil.
- După îndepărtarea ambalajului, asigurați-vă că dispozitivul este intact; dacă aveți îndoieli, nu îl utilizați și contactați personalul calificat profesional.
- Desfășurați complet cablul de alimentare electrică.
- Așezați aparatul într-un mediu adecvat și pe o suprafață stabilă și plană.



**Aparatul trebuie instalat:**

- **în așa fel încât să nu se poată atinge întrerupătorul ON/OFF și butoanele de către cine face baie în cadă sau duș.**
  - **la o distanță de cel puțin 1 m de pereți**
- Pentru a evita riscul de incendiu, țineți ieșirile de aer ale aparatului la o distanță de cel puțin 1 m de orice obiect, materiale textile sau materiale inflamabile (fig.2).**

### 6.1 - Conectare electrică



- **Înainte de a conecta ștecherul aparatului la priza de curent, asigurați-vă că valorile tensiunii afișate pe plăcuța cu date corespund cu cele ale rețelei electrice și că priza este împământată corespunzător.**
- **În caz de incompatibilitate între priză și ștecherul aparatului, solicitați înlocuirea prizei cu alta de tip adecvat de către personal calificat profesional care să se asigure că secțiunea cablurilor prizei este adecvată pentru puterea absorbită de aparat. În general, utilizarea adaptoarelor și/sau prelungitoarelor nu este recomandată; dacă nu se poate evita utilizarea acestora, trebuie să se respecte normele de siguranță în vigoare și intensitatea curentului (A) nu trebuie să fie mai mică decât intensitatea maximă a aparatului.**
- **Accesul la priză trebuie să fie simplu, astfel încât ștecherul să poată fi deconectat cu ușurință în caz de urgență.**

- a.. Introduceți ștecherul în priză.
- b. Apăsăți pe "I" (ON) l'întrerupătorul (6); aparatul este gata de folosire.

## 7 - DESCRIERE TELECOMANDĂ

### 7.1 - Folosirea telecomenzii

Telecomanda livrată este instrumentul care vă permite să utilizați aparatul în modul cel mai confortabil.

Este un instrument care trebuie manevrat cu grijă și în special:

- Evitați să îl udați (nu trebuie curățat cu apă sau expus la intemperii).
- Evitați căderea sau impactul violent.
- Evitați expunerea directă la razele soarelui.

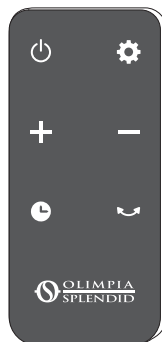

**Telecomanda funcționează cu tehnologie cu infraroșu.**

- În timpul folosirii, nu plasați obstacole între telecomandă și aparat.
- Dacă în încăpere sunt utilizate alte dispozitive echipate cu telecomandă (TV, grupuri stereo, etc...), pot apărea interferențe.
- Lămpile electronice și fluorescente pot interfera cu transmisiile dintre telecomandă și aparatul de aer condiționat.
- Scoateți bateriile dacă telecomanda nu este utilizată o perioadă lungă de timp.

- Scoateți clapeta de deconectare a bateriei de pe telecomandă, astfel încât telecomandă să fie operațională.

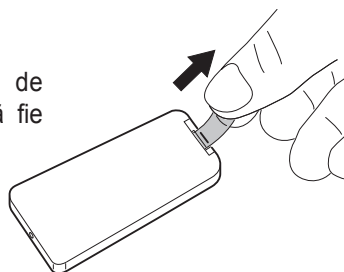

### 7.2 - Înlocuirea bateriei

Telecomanda utilizează o baterie tip buton de 3V (tip CR2025)

Bateria trebuie înlocuită atunci când, apăsând butoanele de pe telecomandă, nu mai modifică setările dispozitivului.

- Dacă nu utilizați telecomanda timp de câteva săptămâni sau chiar mai mult, scoateți bateria.

**Eventualele scurgeri ale bateriei ar putea deteriora telecomanda.**

- Durata medie de viață a bateriei, la utilizare normală, este de aproximativ șase luni.  
Înlocuiți bateria când nu mai auziți „bip-ul” de primire a comenzii de la aparat.



### **Utilizați mereu baterii noi.**

**Utilizarea de baterii vechi poate cauza defectarea telecomenzii.**



- Odată descărcată, bateria trebuie înlocuită și eliminată în centrele de colectare adecvate sau conform reglementărilor locale.
- Nu reîncărcați sau demontați bateriile. Nu aruncați bateriile în foc. Pot arde sau exploda.
- Dacă lichidul din baterii cade pe piele sau pe haine, spălați-le cu grijă cu apă curată. Nu utilizați telecomanda cu baterii care au avut scurgeri.  
**Substanțele chimice conținute în baterii pot provoca arsuri sau alte pericole pentru sănătate.**

Pentru a înlocui bateria (figura 5):

- a. Apăsăți clapeta laterală și extrageți suportul bateriei din corpul telecomenzii
- b. Puneți bateria în suport cu simbolul „+” în sus.
- c. Introduceți corect suportul bateriei în compartimentul corespunzător împingându-l până la capăt.

## **7.3 - Poziția telecomenzii**

- Țineți telecomanda într-o poziție din care semnalul să poată ajunge la receptorul aparatului (distanță maximă circa 3 metri - cu bateriile încărcate) (figura 6). Prezența obstacolelor (mobiliu, perdele, pereți, etc.) între telecomandă și aparat reduce raza de acțiune a telecomenzii.

## 8 - BUTOANE COMANDĂ ȘI DISPLAY

### 8.1 - Display

LED-urile de pe display arată starea dispozitivului. Panoul de control este touch screen, apăsați butoanele pentru a selecta diferitele funcții:

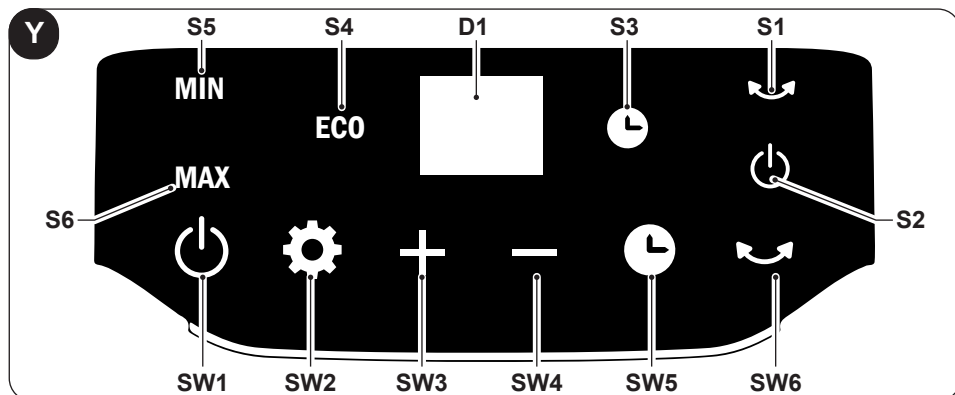

- **SW1:** Funcționare / Stand-by;
- **SW2:** Selectare mod operare  
HIGH => LOW => ECO =>
- **SW3:** Creștere temperatură;
- **SW4:** Scădere temperatură;
- **SW5:** Mod „TIMER”;
- **SW6:** Mod „SWING”;
- **D1:** Temperatura setată/Timer
- **S1:** Led „HIGH”;
- **S2:** Led „LOW”;
- **S3:** Led „ECO”;
- **S4:** Led „SWING”;
- **S5:** Led „ON/OFF”;
- **S6:** Led mod „TIMER”.

### 8.2 - Butoane funcții telecomandă

Este furnizată o telecomandă pentru a facilita setările și funcțiile aparatului.

De fiecare dată când este apăsat un buton de pe telecomandă, dispozitivul emite un „bip” pentru a semnala recepția semnalului.

- **T1:** Funcționare / Stand-by;
- **T2:** Selectare mod operare  
HIGH => LOW => ECO =>
- **T3:** Creștere temperatură;
- **T4:** Scădere temperatură;
- **T5:** Mod „TIMER”;
- **T6:** Mod „SWING”.

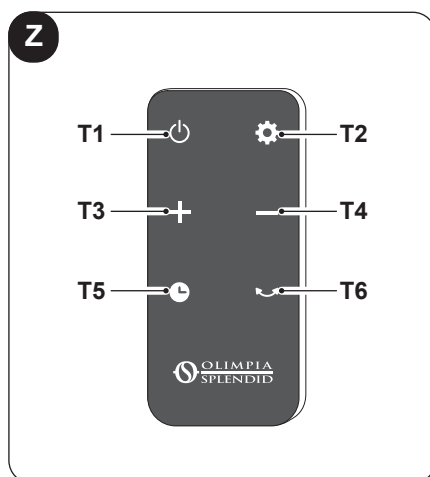

## 9 - FUNCȚIONARE

### 9.1 - Pornire

Asigurați-vă că întrerupătorul este în poziția „1” (ON) (6); apăsați butonul ON/OFF (SW1) sau (T1), aparatul emite un „Bip” și pornește.

Apăsați din nou butonul ON/OFF (SW1) sau (T1) pentru a opri aparatul.



**După ce aparatul este oprit, ventilatorul va continua să funcționeze timp de aproximativ 1 minut pentru a răci componentele, se va opri automat.**

Puneți întrerupătorul în poziția „0” (ON) (6) pentru a opri aparatul.

### 9.2 - Mod „HIGH”

Apăsați butonul Mode (SW2) sau (T2) până când LED-ul (S1) se aprinde.

Apăsați butoanele (SW3 - SW4) sau (T3 - T4) pentru a crește sau a scădea temperatura dorită.

Când camera atinge o temperatură confortabilă, reduceți temperatura până când termostatul emite un „Clic”. Încălzitorul pornește și se oprește ciclic pentru a menține temperatura setată.



**Temperatura este citită de un termostat din aparat, pentru o citire mai precisă, plasați un termometru separat în altă parte a camerei.**

### 9.3 - Mod „LOW”

Apăsați butonul Mode (SW2) sau (T2) până când LED-ul (S2) se aprinde.

Apăsați butoanele (SW3 - SW4) sau (T3 - T4) pentru a crește sau a scădea temperatura dorită.

Când camera atinge o temperatură confortabilă, reduceți temperatura până când termostatul emite un „Clic”. Încălzitorul pornește și se oprește ciclic pentru a menține temperatura setată.



**Temperatura este citită de un termostat din aparat, pentru o citire mai precisă, plasați un termometru separat în altă parte a camerei.**



## 9.4 - Mod „ECO”

Apăsați butonul Mode (SW2) sau (T2) până când LED-ul (S3) se aprinde.

Aparatul funcționează și reglează automat puterea între 1000W și 2000W pentru a menține temperatura ambientală la 20°C.

## 9.5 - Mod „TIMER”

Acest mod poate fi utilizat pentru a activa un timer de pornire sau oprire a aparatului.

**Pentru a activa timerul de PORNIRE a aparatului, urmați instrucțiunile de mai jos:**

- a. Cu aparatul în mod stand-by (cu ștecherul conectat) apăsați butonul SW5 sau T5 și alegeți valoarea de timp dorită  
(0h (Timer stins) ---> 1h ---> 2h ---> .. 10h ---> 11h ---> 12h ---> .. 0h (Timer stins)  
---> ..).
- b. Valoarea dorită clipește pe ecran timp de câteva secunde, apoi display-ul revine în modul stand-by. LED-ul S6 rămâne aprins fix.
- c. Aparatul va porni automat când atinge timpul setat anterior.

**Pentru a activa timerul de OPRIRE a aparatului, urmați instrucțiunile de mai jos:**

- a. Cu aparatul pornit (Led S5 activ) apăsați butonul SW5 sau T5 și alegeți valoarea de timp dorită  
(0h (Timer stins) ---> 1h ---> 2h ---> .. 10h ---> 11h ---> 12h ---> .. 0h (Timer stins)  
---> ..).
- b. Valoarea dorită clipește pe ecran timp de câteva secunde, apoi display-ul afișează din nou temperatura ambientală detectată. LED-ul S6 rămâne aprins fix.
- c. Aparatul se va opri automat când atinge timpul setat anterior.

## 9.6 - Mod „SWING”

Apăsați butonul (SW6) sau (T6) până când ledul (S4) se aprinde și corpul aparatului (1) începe să se rotească în sens alternat (fig. 7).

>>>>

Apăsând din nou butonul (SW6) sau (T6), funcția se oprește și aparatul se oprește în poziția aleasă.



**Aparatul este dotat cu un întrerupător de înclinare. În cazul în care aparatul este răsturnat, încetează să funcționeze automat.**

## 9.7 - Protecție împotriva supraîncălzirii

Aparatul este dotat cu un sistem de protecție împotriva supraîncălzirii care îl oprește în cazul în care se supraîncălzește.

În acest caz:

- Opriiți aparatul folosind întrerupătorul (6) și deconectați ștecherul;
- Îndepărtați orice cauză (grilaj de aspirație a aerului înfundat, obstacole în fața orificiului de intrare sau ieșire a aerului, etc.);
- Lăsați aparatul să se răcească timp de 30 de minute;
- reporniți aparatul.

Dacă problema persistă, opriiți aparatul, deconectați ștecherul din priză și contactați dealerul sau serviciul de asistență tehnică.

## 10 - CURĂȚARE



**Înainte de a efectua orice operațiune de curățare sau întreținere a aparatului, deconectați ștecherul din priză și așteptați ca părțile calde să se răcească.**

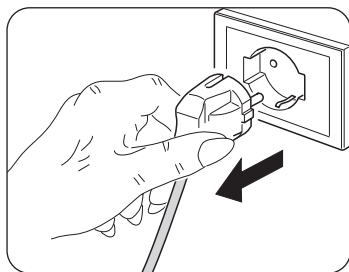

Utilizați o cârpă uscată pentru a curăța aparatul și telecomanda.

Dacă aparatul este foarte murdar, puteți folosi o cârpă umezită cu apă caldută (max 50°C) și un detergent delicat pentru a curăța părțile exterioare (figura 8). Ștergeți cu o cârpă uscată.



**Asigurați-vă că aparatul este complet uscat înainte de a reconecta ștecherul la priză.**



**Nu utilizați o cârpă tratată chimic sau antistatică pentru a curăța aparatul.**

**Nu folosiți benzină, solvent, pastă de lustruit sau solvenți similari. Aceste produse pot cauza stricarea sau deformarea suprafeței de plastic.**



**Nu folosiți uleiuri, substanțe chimice sau produse abrazive pentru a curăța aparatul.**



**Nu spălați și nu scufundați aparatul în apă.**

Utilizați un aspirator pentru a îndepărta praful de pe grilajele de intrare/ieșire a aerului (fig.8).



**În cazul unei defecțiuni a aparatului, nu încercați să-l demontați, ci contactați dealerul sau serviciul de asistență tehnică.**

## **10.1 - Depozitarea aparatului**

Dacă nu intenționați să utilizați aparatul pentru o perioadă deosebit de lungă de timp sau trebuie să efectuați lucrări care ar putea produce mult praf, se recomandă să scoateți aparatul de pe perete și să îl puneți la loc în ambalajul original împreună cu telecomanda (fără baterii). Păstrați totul într-un loc răcoros ferit de umiditate.

# **11 - DATE TEHNICE**

Consultați plăcuța cu date aplicată pe produs (figura 3).

## **11.1 - Conformitate**

Acest produs are marcajul CE care indică respectarea reglementărilor 2014/35/EU (tensiune joasă) și 2014/30/EU (compatibilitate electromagnetică).

<b>CALD TRENDY ST</b>	<b>Dat</b>	<b>Simbol</b>	<b>Valoare</b>	<b>Unitate</b>
<b>Putere termică</b>				
Putere termică normală		$P_{nom}$	2.00	kW
Putere termică minimă (indicativă)		$P_{min}$	1.00	kW
Putere termică maximă continuă		$P_{max,c}$	2.00	kW
<b>Consum auxiliar de energie electrică</b>				
La puterea termică normală		$e_{l_{max}}$	N/A	kW
La puterea termică minimă		$e_{l_{min}}$	N/A	kW
În mod Standby		$e_{l_{SB}}$	0.00031	kW

<b>Tip de putere termică/verificarea temperaturii ambientale</b>	<b>Da</b>	<b>Nu</b>
Putere termică cu fază unică fără control al temperaturii ambientale	<input type="checkbox"/>	<input checked="" type="checkbox"/>
Două sau mai multe faze fără control al temperaturii ambientale	<input type="checkbox"/>	<input checked="" type="checkbox"/>
Cu control al temperaturii ambientale prin termostat mecanic	<input type="checkbox"/>	<input checked="" type="checkbox"/>
Cu control electronic al temperaturii ambientale	<input checked="" type="checkbox"/>	<input type="checkbox"/>
Cu control electronic al temperaturii ambientale și temporizator zilnic	<input type="checkbox"/>	<input checked="" type="checkbox"/>
Cu control electronic al temperaturii ambientale și temporizator săptămânal	<input type="checkbox"/>	<input checked="" type="checkbox"/>
<b>Alte opțiuni de control</b>		
Controlul temperaturii ambientale cu detectarea prezenței	<input type="checkbox"/>	<input checked="" type="checkbox"/>
Controlul temperaturii ambientale cu detectarea ferestrelor deschise	<input type="checkbox"/>	<input checked="" type="checkbox"/>
Cu opțiune de control la distanță	<input type="checkbox"/>	<input checked="" type="checkbox"/>
Cu control de pornire adaptabil	<input type="checkbox"/>	<input checked="" type="checkbox"/>
Cu limitarea timpului de funcționare	<input checked="" type="checkbox"/>	<input type="checkbox"/>
Cu termometru glob negru	<input type="checkbox"/>	<input checked="" type="checkbox"/>

info@olimpiasplendid.it	Olimpia Splendid SpA Via Industriale 1/3, 25060 Cellatica, Brescia, Italy
-------------------------	--

RO - 18







OLIMPIA SPLENDID spa  
via Industriale 1/3  
25060 Cellatica (BS)  
[www.olimpiasplendid.it](http://www.olimpiasplendid.it)  
[info@olimpiasplendid.it](mailto:info@olimpiasplendid.it)

I dati tecnici e le caratteristiche estetiche dei prodotti possono subire cambiamenti. Olimpia Splendid si riserva di modificarli in ogni momento senza preavviso.