

CALDO SKY

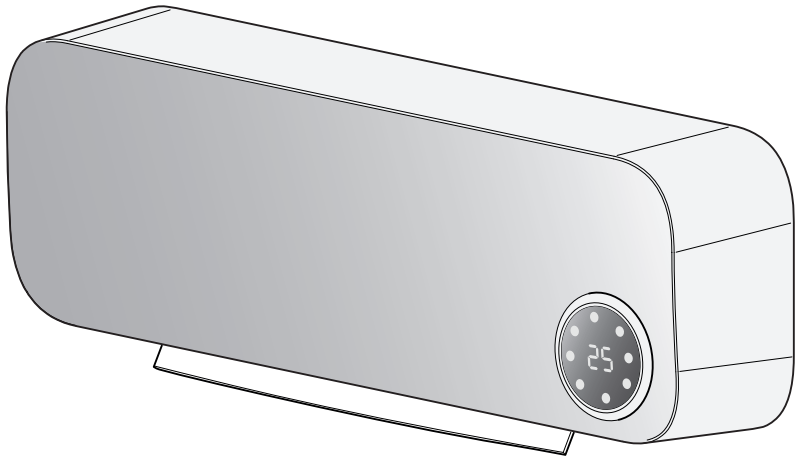

ISTRUZIONI PER INSTALLAZIONE, USO E MANUTENZIONE
IL PRESENTE PRODOTTO È ADATTO SOLO A AMBIENTI CORRETTAMENTE ISOLATI O AD USO OCCASIONALE

IT

INSTRUCTIONS FOR INSTALLATION, USE AND MAINTENANCE
THIS PRODUCT IS ONLY SUITABLE FOR WELL INSULATED SPACES OR OCCASIONAL USE

EN

INSTRUCTIONS POUR L'INSTALLATION, L'EMPLOI ET L'ENTRETIEN
CE PRODUIT NE PUEUT ÊTRE UTILISÉ QUE DANS DES LOCAUX BIEN ISOLÉS OU DE MANIÈRE OCCASIONELLE

FR

INSTALLATIONS, BEDIENUNGS AND WARTUNGSANWEISUNGEN
DIESES PRODUKT IST NUR FÜR GUT ISOLIERTE RÄUME ODER FÜR DEN GELEGENTLICHEN GEBRAUCHT GEEIGNET

DE

INSTRUCCIONES PARA LA INSTALACIÓN, USO Y MANTENIMIENTO
ESTE PRODUCTO ESTÁ INDICADO ÚNICAMENTE EN LUGARES ABRIGADOS O PARA UNA UTILIZACIÓN PUNTUAL

ES

INSTRUÇÕES PARA A INSTALAÇÃO, USO E MANUTENÇÃO
O PRESENTE PRODUTO É ADEQUADO APENAS PARA AMBIENTES DEVIDAMENTE ISOLADOS OU PARA USO OCASIONAL

PT

GEBRUIKS-, INSTALLATIE- EN ONDERHOUDSAANWIJZINGEN
DIT PRODUCT IS ALLEEN GESCHIKT VOOR CORRECT GEÏSOLEERDE OMGEVINGEN OF VOOR OCCASIONEEL GEBRUIK

NL

ΟΔΗΓΙΕΣ, ΕΓΚΑΤΑΣΤΑΣΗΣ ΧΡΗΣΗΣ ΚΑΙ ΣΥΝΤΗΡΗΣΗΣ
ΤΟ ΠΑΡΟΝ ΠΡΟΪΟΝ ΕΙΝΑΙ ΚΑΤΑΛΗΛΟ ΜΟΝΟ ΓΙΑ ΠΕΡΙΒΑΛΛΟΝΤΑ ΣΩΣΤΑ ΜΟΝΩΜΕΝΑ Η ΠΕΡΙΣΤΑΣΙΑΚΗ ΧΡΗΣΗ

EL

INSTRUKCJA INSTALACJI, OBSŁUGI I KONSERWACJI
NINIEJSZY PRODUKT NADAJE SIĘ WYŁĄCZNIE DO ŚRODOWISK O ODPOWIEDNIEJ IZOLACJI LUB DO SPORADYCZNEGO UŻYTKU

PL

INSTRUCȚIUNI DE INSTALARE, FOLOSIRE ȘI ÎNTREȚINERE
PRODUSUL DE FAȚĂ ESTE POTRIVIT NUMĂI PENTRU MEDII IZOLATE CORESPUNZĂTOR SAU PENTRU FOLOSIRE OCAZIONALĂ

RO

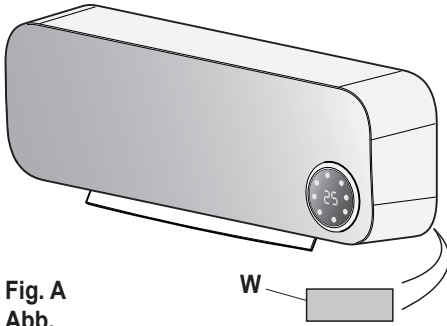

Fig. A
Abb.

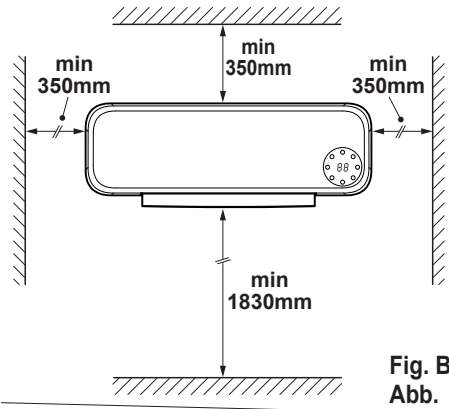

Fig. B
Abb.

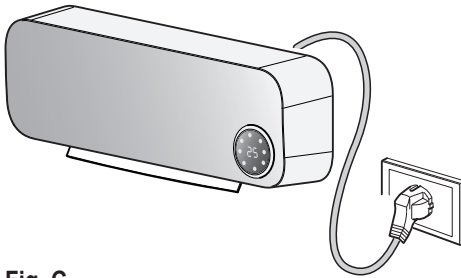

Fig. C
Abb.

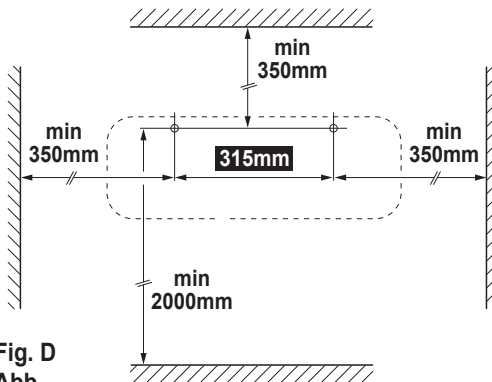
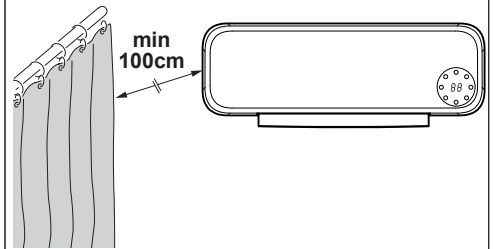

Fig. D
Abb.

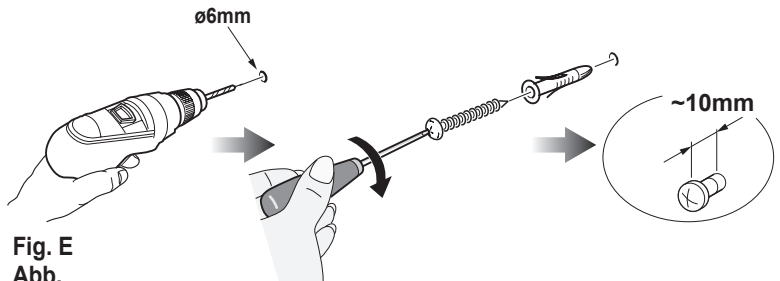
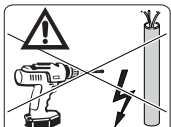
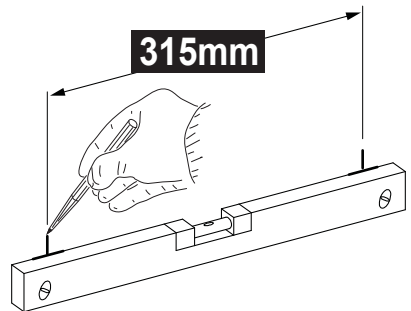

Fig. E
Abb.

ILLUSTRAZIONI

Le illustrazioni sono raggruppate nella seconda pagina e nella penultima pagina del manuale.



INDICE GENERALE

L'indice generale del presente manuale è riportato a pagina "IT-4"

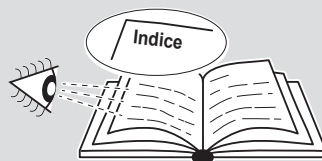

1 - INFORMAZIONI GENERALI

Desideriamo innanzitutto ringraziarVi per aver deciso di accordare la vostra preferenza ad un apparecchio di nostra produzione.

Documento riservato ai termini di legge con divieto di riproduzione o di trasmissione a terzi senza esplicita autorizzazione della ditta costruttrice. Le macchine possono subire aggiornamenti e quindi presentare particolari diversi da quelli raffigurati, senza per questo costituire pregiudizio per i testi contenuti in questo manuale.



Leggere attentamente il presente manuale prima di procedere con qualsiasi operazione (installazione, manutenzione, uso) ed attenersi scrupolosamente a quanto descritto nei singoli capitoli.

Conservare con cura questo libretto per ogni ulteriore consultazione. Dopo aver tolto l'imballaggio assicurarsi dell'integrità dell'apparecchio; gli elementi dell'imballaggio non devono essere lasciati alla portata dei bambini in quanto potenziali fonti di pericolo.



LADITTA COSTRUTTRICE NON SI ASSUME RESPONSABILITÀ PER DANNI A PERSONE O COSE DERIVANTI DALLA MANCATA OSSERVANZA DELLE NORME CONTENUTE NEL PRESENTE LIBRETTO.

La ditta costruttrice si riserva il diritto di apportare modifiche in qualsiasi momento ai propri modelli, fermo restando le caratteristiche essenziali descritte nel presente manuale.



Durante il montaggio, e ad ogni operazione di manutenzione, è necessario osservare le precauzioni citate nel presente manuale, e sulle etichette apposte all'interno degli apparecchi, nonché adottare ogni precauzione suggerita dal comune buonsenso e dalle Normative di Sicurezza vigenti nel luogo d'installazione.

2 - SIMBOLOGIA

I pittogrammi riportati nel seguente capitolo consentono di fornire rapidamente ed in modo univoco informazioni necessarie alla corretta utilizzazione della macchina in condizioni di sicurezza.

2.1 - Pittogrammi redazionali



Service

Contrassegna situazioni nelle quali si deve informare il SERVICE aziendale interno:

SERVIZIO ASSISTENZA TECNICA CLIENTI



Indice

I paragrafi preceduti da questo simbolo contengono informazioni e prescrizioni molto importanti, particolarmente per quanto riguarda la sicurezza.

Il mancato rispetto può comportare:

- pericolo per l'incolumità degli operatori
- perdita della garanzia contrattuale
- declinazione di responsabilità da parte della ditta costruttrice.



Mano alzata

Contrassegna azioni che non si devono assolutamente fare.



TENSIONE ELETTRICA PERICOLOSA

Segnala al personale interessato che l'operazione descritta presenta, se non effettuata nel rispetto delle normative di sicurezza, il rischio di subire uno shock elettrico.

**PERICOLO GENERICO**

Segnala al personale interessato che l'operazione descritta presenta, se non effettuata nel rispetto delle normative di sicurezza, il rischio di subire danni fisici.

**PERICOLO DI FORTE CALORE**

Segnala al personale interessato che l'operazione descritta presenta, se non effettuata nel rispetto delle normative di sicurezza, il rischio di subire bruciature per contatto con componenti con elevata temperatura.

**NON COPRIRE**

Segnala al personale interessato che è vietato coprire l'apparecchio per evitarne il surriscaldamento.

**ATTENZIONE**

- Segnala che il presente documento deve essere letto con attenzione prima di installare e/o utilizzare l'apparecchio.
- Indica che il personale di assistenza deve maneggiare l'apparecchio attenendosi al manuale di installazione.

**ATTENZIONE**

- Segnala che potrebbero esserci delle informazioni aggiuntive su manuali allegati.
- Indica che sono disponibili informazioni nel manuale d'uso o nel manuale di installazione.

**SMALTIMENTO**

Il simbolo su il prodotto o sulla confezione indica che il prodotto non deve essere considerato come un normale rifiuto domestico, ma deve essere portato nel punto di raccolta appropriato per il riciclaggio di apparecchiature elettriche ed elettroniche. Provvedendo a smaltire questo prodotto in modo appropriato, si contribuisce a evitare potenziali conseguenze negative per l'ambiente e per la salute, che potrebbero derivare da uno smaltimento inadeguato del prodotto.

Per informazioni più dettagliate sul riciclaggio di questo prodotto, contattare l'ufficio comunale, il servizio locale di smaltimento rifiuti o il negozio in qui è stato acquistato il prodotto.

Questa disposizione è valida solamente negli stati membri dell'UE.

3 - INDICE

1 - INFORMAZIONI GENERALI	1	8 - TASTI COMANDO E DISPLAY	16
2 - SIMBOLOGIA	2	8.1 - Display	16
2.1 - Pittogrammi redazionali	2	8.2 - Tasti funzioni telecomando	17
3 - INDICE	4	9 - FUNZIONAMENTO	17
4 - AVVERTENZE GENERALI	4	9.1 - Modalità ventilazione	17
4.1 - Uso previsto	9	9.2 - Modalità riscaldamento a potenza minima	18
4.2 - Uso non previsto e potenzialmente pericoloso	9	9.3 - Modalità riscaldamento a potenza massima.....	18
4.3 - Conformità	9	9.4 - Modalità ECO (impostazione della temperatura).....	18
5 - DESCRIZIONE APPARECCHIO	10	9.5 - Modalità ritardo spegnimento	19
5.1 - Identificazione delle parti principali 10		9.6 - Funzionamento flap	19
6 - INSTALLAZIONE APPARECCHIO	12	9.7 - Modalità Timer settimanale.....	19
6.1 - Installazione a parete.....	12	9.8 - Funzione Wi-Fi.....	20
6.2 - Collegamento elettrico.....	13	9.9 - Funzione finestra/porta aperta.....	20
7 - DESCRIZIONE TELECOMANDO	14	9.10 -Protezione da surriscaldamento	21
7.1 - Uso del telecomando.....	14	10 - PULIZIA	21
7.2 - Sostituzione della batteria.....	14	10.1 -Conservazione dell'apparecchio....	22
7.3 - Posizione del telecomando.....	15	11 - DATI TECNICI	22

4 - AVVERTENZE GENERALI

**QUANDO SI UTILIZZANO APPARECCHIATURE ELETTRICHE,
È SEMPRE NECESSARIO SEGUIRE PRECAUZIONI DI SICUREZZA DI BASE
PER RIDURRE RISCHI DI INCENDIO, SCOSSE ELETTRICHE E INFORTUNI
A PERSONE, INCLUSO QUANTO SEGUE:**



Questo prodotto deve essere utilizzato unicamente secondo le specifiche indicate nel presente manuale. L'utilizzo diverso da quanto specificato potrebbe comportare gravi infortuni.



Documento riservato ai termini di legge con divieto di riproduzione o di trasmissione a terzi senza esplicita autorizzazione della ditta OLIMPIA SPLENDID.

- **ATTENZIONE:** Questa è un'apparecchiatura elettrica e richiede attenzione durante l'utilizzo.
- **ATTENZIONE:** per ridurre il rischio di gravi ustioni, tenere il prodotto fuori dalla portata di bambini e animali domestici.
- **ATTENZIONE:** Non consentire ai bambini di giocare con alcun imballo del prodotto come buste di plastica.

 **Lo smontaggio, riparazione o riconversione da parte di una persona non autorizzata potrebbe comportare gravi danni e annulla la garanzia del fabbricante.**



Prima di collegare l'apparecchio accertarsi che i dati di targa siano rispondenti a quelli della rete distribuzione elettrica.

La targa (W) è situata sul retro dell'apparecchio (figura A).



Installare l'apparecchio secondo le istruzioni del costruttore.

Un'errata installazione può causare danni a persone, animali o cose, nei confronti dei quali il costruttore non può essere considerato responsabile.

- Usare l'apparecchio sempre e soltanto in posizione orizzontale.
- Posizionarlo in modo che il flusso dell'aria, in entrata e uscita, non trovi ostacoli.



Se il cavo di alimentazione è danneggiato deve essere sostituito dal costruttore o dal suo servizio di assistenza tecnica o comunque da una persona qualificata similare, in modo da prevenire ogni rischio.

Installarlo garantendo che interruttori e altri comandi non siano raggiungibili da chi sta usando il bagno o la doccia.

- Non usare prolunghe.
- Tenere l'apparecchio ad una distanza di almeno 1,5 metri da altri oggetti.
- Non posizionare l'apparecchio vicino a fonti di calore.
- Non attivare in zone in cui vengono utilizzati o stoccati benzina, vernici o altri liquidi infiammabili.
- Non utilizzare l'apparecchio per asciugare abiti.



Fare attenzione che non entrino oggetti estranei nelle aperture di ventilazione o scarico in quanto vi è il rischio di scosse elettriche, incendio o danni all'apparecchio.



- Questo apparecchio è concepito per un utilizzo domestico  ; non di tipo commerciale o industriale.



Utilizzare l'apparecchio solamente nel rispetto delle istruzioni fornite nel presente manuale. Il costruttore sconsiglia qualsiasi altro tipo di utilizzo in quanto potrebbe provocare scosse elettriche, incendi o lesioni personali.



- La causa più comune di surriscaldamento è il deposito di polvere o lanugine nell'apparecchio. Rimuovere regolarmente questi accumuli scollegando l'apparecchiatura dalla presa di corrente ed aspirando i fori di ventilazione e le griglie.



Non utilizzare detergenti abrasivi sull'apparecchio. Pulire con un panno umido (non bagnato) risciacquato in acqua insaponata calda. Scollegare sempre la spina dall'alimentazione elettrica prima di effettuare la pulizia.

- Non collegare l'apparecchio all'alimentazione elettrica fintanto che non è completamente assemblato e regolato.



L'apparecchio si scalda leggermente quando è in funzione.

Per evitare bruciate, non toccate le superfici con la pelle nuda.

- Non scollegare la spina dalla presa di corrente prima di aver spento l'apparecchio.
- Evitare che il cavo tocchi le superfici calde durante il funzionamento.
- Non arrotolare, attorcigliare o avvolgere il cavo attorno all'apparecchio perché potrebbe indebolire e rompere l'isolamento.
- Non utilizzare l'apparecchio all'esterno o su superfici bagnate. Evitare il versamento di liquidi sull'apparecchio. Non lasciarlo esposto ad agenti atmosferici (pioggia, sole, ecc).
- Non utilizzare l'apparecchio in abbinamento a programmatori, timer o altri dispositivi che ne provochino l'accensione automatica per evitare rischi di incendio nel caso in cui l'apparecchio sia coperto o posizionato in modo non corretto.
- Non azionare l'apparecchio in prossimità di tende, in quanto il materiale potrebbe essere risucchiato nelle prese d'aria.

- **Per evitare il rischio di incendio tenere le uscite d'aria dell'apparecchio ad una distanza di almeno 1 m da qualsiasi oggetto, tessuti o materiali infiammabili.**

- È vietato disperdere e lasciare alla portata di bambini il materiale dell'imballo in quanto può essere potenziale fonte di pericolo.
- L'apparecchio può essere utilizzato da bambini di età non inferiore a 8 anni e da persone con ridotte capacità fisiche, sensoriali o mentali, o prive di esperienza o della necessaria conoscenza, purché sotto sorveglianza oppure dopo che le stesse abbiano ricevuto istruzioni relative all'uso sicuro dell'apparecchio e alla comprensione dei pericoli ad esso inerenti.

- I bambini di età inferiore ai 3 anni dovrebbero essere tenuti a distanza se non continuamente sorvegliati.
- I bambini di età compresa tra i 3 e gli 8 anni devono solamente accendere/spegnere l'apparecchio purché sia stato posto o installato nella sua normale posizione di funzionamento e che essi ricevano sorveglianza o istruzioni riguardanti l'utilizzo dell'apparecchio in sicurezza e ne capiscano i pericoli. I bambini di età compresa tra i 3 e gli 8 anni non devono inserire la spina, regolare o pulire l'apparecchio né eseguire la manutenzione a cura dell'utilizzatore.
- Si raccomanda di non usare la stufetta nelle immediate vicinanze della vasca da bagno, della doccia o di una piscina.



ATTENZIONE – Alcune parti del prodotto potrebbero accumulare molto calore, con il conseguente rischio di ustioni. E' quindi necessario prestare molta attenzione, soprattutto in presenza di bambini e di persone vulnerabili.

- I bambini non devono giocare con l'apparecchio.
- La pulizia e la manutenzione destinata ad essere effettuata dall'utilizzatore non deve essere effettuata da bambini senza sorveglianza.
- Si raccomanda di non usare la stufetta nelle immediate vicinanze della vasca da bagno, della doccia o di una piscina.



ATTENZIONE: Onde evitare il surriscaldamento, non coprire l'apparecchio.



- **Rendere note a tutto il personale interessato al trasporto ed all'installazione dell'apparecchio le presenti istruzioni.**
- **LA DITTA COSTRUTTRICE NON SI ASSUME RESPONSABILITÀ PER DANNI A PERSONE O COSE DERIVANTI DALLA MANCATA OSSERVANZA DELLE NORME CONTENUTE NEL PRESENTE LIBRETTO.**
- **Durante il montaggio, e ad ogni operazione di manutenzione, è necessario osservare le precauzioni citate nel presente manuale, e sulle etichette apposte all'interno degli apparecchi, nonché adottare ogni precauzione suggerita dal comune buon senso e dalle Normative di Sicurezza vigenti nel luogo d'installazione.**
- **In caso di sostituzione di componenti utilizzare esclusivamente ricambi originali OLIMPIA SPLENDID.**



Se l'apparecchio rimane inutilizzato per un lungo periodo, oppure nessuno soggiorna nella stanza climatizzata, per evitare incidenti, è consigliabile scollegare l'alimentazione elettrica. Non tirare il cavo di alimentazione o l'apparecchio stesso per staccare la spina dalla presa di corrente.



Non utilizzare detergenti liquidi o corrosivi per pulire l'apparecchio, non spruzzare acqua o altri liquidi sull'apparecchio in quanto potrebbero danneggiare i componenti in plastica o, addirittura, provocare scosse elettriche.



Non bagnare l'apparecchio ed il telecomando. Potrebbero verificarsi corto circuiti o incendi.



In caso di anomalie di funzionamento (per esempio: rumore anormale, cattivo odore, fumo, innalzamento anormale della temperatura, dispersioni elettriche, ecc.) scollegare immediatamente l'alimentazione elettrica. Contattare il rivenditore locale.



Non collegare o scollegare la spina di alimentazione durante il funzionamento. Rischio di incendio o scosse elettriche.



Non toccare (se in funzione) l'apparecchio con le mani bagnate. Rischio di incendio o scosse elettriche.



Non bloccare l'ingresso o l'uscita del flusso di aria; si potrebbe danneggiare l'apparecchio.



Non inserire le dita o altri oggetti nell'ingresso o nell'uscita dell'aria mentre l'apparecchio è in funzione.



In presenza di perdite di gas da altre apparecchiature, arieggiare bene l'ambiente prima di azionare l'apparecchio.

- Dopo aver tolto l'imballaggio assicurarsi che l'apparecchio si presenti integro senza visibili danneggiamenti che potrebbero essere stati causati dal trasporto. In caso di dubbio non utilizzare l'apparecchio e rivolgersi ai Centri di Assistenza Tecnica autorizzati.



L'apparecchio non è dotato di strumento per il controllo della temperatura della stanza. Non utilizzarlo in stanze piccole e con all'interno persone incapaci di uscirne da soli, a meno che non siano sotto costante sorveglianza.

- Non utilizzare l'apparecchio se è stato fatto cadere.

4.1 - Uso previsto

- L'apparecchio deve essere utilizzato esclusivamente per produrre aria calda con il solo scopo di rendere confortevole la temperatura nell'ambiente.
- Un uso improprio dell'apparecchio con eventuali danni causati a persone, cose o animali esulano OLIMPIA SPLENDID da ogni responsabilità.
- Comandare le funzioni dell'apparecchio SOLO con il telecomando in dotazione.
- L'apparecchio è dotato di una speciale funzione, attivabile a scelta dell'utente, che permette di rilevare l'eventuale apertura di una finestra e forzare il funzionamento in modalità Antigelo per limitare lo spreco di energia.

4.2 - Uso non previsto e potenzialmente pericoloso

- L'apparecchio **DEVE** essere installato come di seguito descritto nel presente manuale rispettando tutte le avvertenze descritte nelle pagine precedenti.
- **NON** usare gas, benzine o altri liquidi infiammabili vicino all'apparecchio.

4.3 - Conformità

Questo prodotto è dotato del marchio CE che indica il rispetto delle normative 2014/35/UE (bassa tensione), 2014/30/UE (compatibilità elettromagnetica) e 2014/53/UE (direttiva apparecchiature radio).

5 - DESCRIZIONE APPARECCHIO

5.1 - Identificazione delle parti principali e componenti forniti a corredo

L'apparecchio è confezionato in imballo di cartone.

1. Apparecchio
2. Griglia uscita aria
3. Flap uscita aria
4. Display
5. Griglia entrata aria
6. Interruttore 0/I (OFF/ON)
7. Cavo alimentazione
8. Libretto istruzioni
9. Telecomando
10. Tasselli e viti per fissaggio apparecchio a parete (3)
11. Batteria per telecomando da 3V tipo CR2025

X

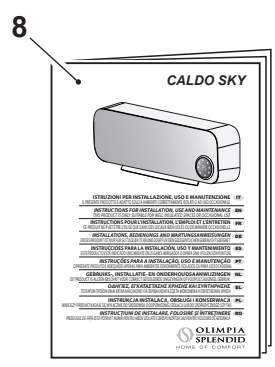
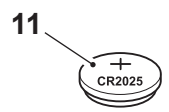
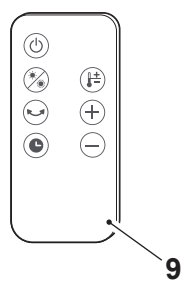
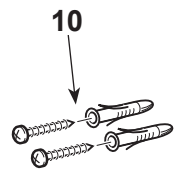
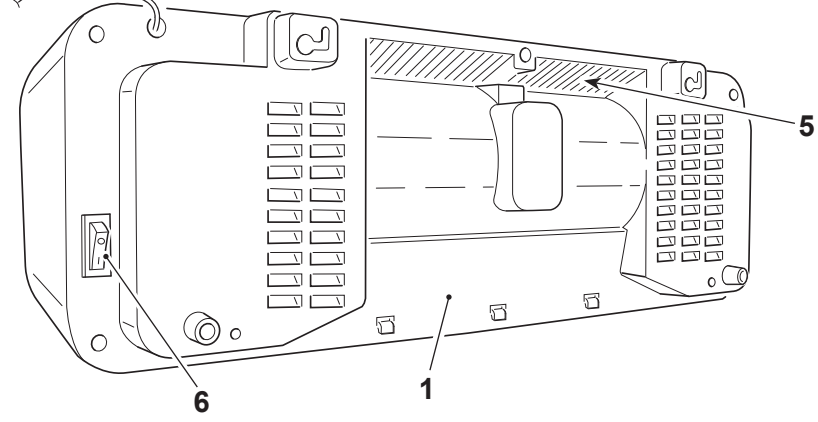
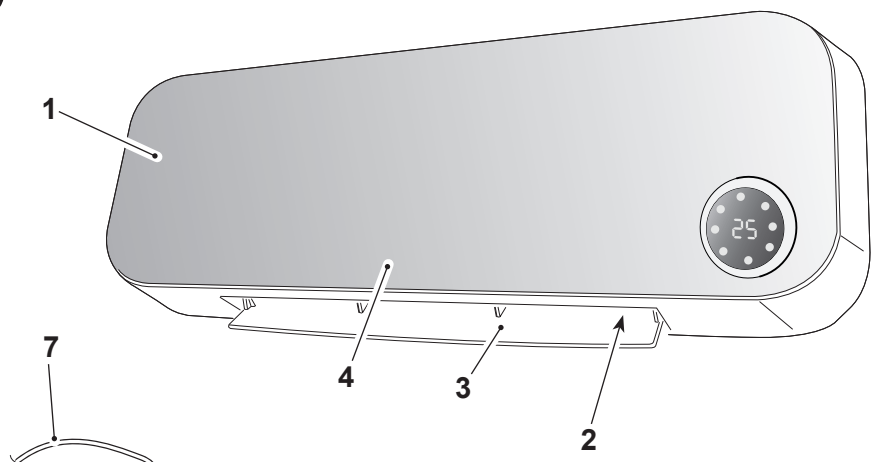

6 - INSTALLAZIONE APPARECCHIO

6.1 - Installazione a parete

Dopo aver tolto l'imballaggio, assicurarsi dell'integrità dell'apparecchio; in caso di dubbio non utilizzarlo e rivolgersi a personale professionalmente qualificato.

L'apparecchio deve essere installato su una parete che deve essere in muratura e/o in materiale termoresistente (non in legno o materiale sintetico facilmente surriscaldabile).

Per la corretta installazione operare come segue:



L'apparecchio deve essere installato:

- **in modo da impedire** che l'interruttore ON/OFF e i tasti vengano toccati da chi si trova nella vasca da bagno o nella doccia.
- a distanza di almeno 350mm dalle pareti
- a distanza di almeno 1000mm da materiali infiammabili (tende, tessuti, ecc...) (figura B).



NON installare l'apparecchio al di sotto di prese di corrente.

Predisporre una presa di corrente nelle vicinanze dell'apparecchio assicurandosi che non sia troppo distante in relazione alla lunghezza del cavo di alimentazione (figura C).

- a. Identificare la zona dove installare l'apparecchio.
- b. Realizzare due fori da 6mm ad un interasse di 315mm (figura D).



I fori devono essere distanti almeno 2000mm dal pavimento e 350mm dal soffitto (figura D).



Quando si fora la parete assicurarsi che non ci siano canaline elettriche o tubi dell'acqua.

- c. Inserire i tasselli nei fori quindi avvitare le viti fornite in dotazione.
- d. **Non** avvitare completamente le viti; lasciarle circa 10 mm distanti dalla parete (figura E).



Assicurarsi che le viti siano ben salde nella parete.

- e. Inserire le sedi (X) presenti sul retro dell'apparecchio sulle viti spingendo lo stesso contro alla parete (figura F - fase 1).
- f. Spingere l'apparecchio verso sinistra di circa 10 mm (figura F - fase 2) quindi spingerlo verso il basso di circa 8+10mm (figura F - fase 3).
- g. Verificare infine che l'apparecchio sia stabile e ben ancorato alla parete.

6.2 - Collegamento elettrico



- **Prima di collegare la spina dell'apparecchio alla presa di corrente assicurarsi che i valori di tensione riportati sulla targa dati corrispondano a quelli della rete elettrica, e che la presa sia dotata di efficace messa a terra.**
 - **In caso di incompatibilità tra la presa e la spina dell'apparecchio, far sostituire la presa con altra di tipo adatto da personale professionalmente qualificato, il quale accerti che la sezione dei cavi della presa sia idonea alla potenza assorbita dall'apparecchio. In generale è sconsigliato l'uso di adattatori e/o prolunghes; se il loro uso si rendesse indispensabile, devono essere conformi alle vigenti norme di sicurezza e la loro portata di corrente (A) non deve essere inferiore a quella massima dell'apparecchio.**
 - **La presa di corrente deve essere facilmente accessibile in modo da poter disinserire con facilità la spina in caso di emergenza.**
- a. Inserire la spina nella presa di corrente.
 - b. Premere su "I" (ON) l'interruttore (6); l'apparecchio è pronto per l'uso.



Questo prodotto è dotato di flap (3) che si apre automaticamente all'accensione del prodotto e si richiude automaticamente al suo spegnimento.

- Non muovere il flap con le mani -

**L'apparecchio potrebbe danneggiarsi o deformarsi.
Aprire con le mani il flap se accidentalmente viene parzialmente chiuso o chiuso del tutto.**

7 - DESCRIZIONE TELECOMANDO

7.1 - Uso del telecomando

Il telecomando fornito a corredo è lo strumento che Vi permette di utilizzare l'apparecchio nel modo più comodo.

E' uno strumento da maneggiare con cura ed in particolare:

- Evitare di bagnarlo (non va pulito con acqua o lasciato alle intemperie).
- Evitare che cada per terra o urti violentemente.
- Evitare l'esposizione diretta ai raggi solari.



Il telecomando funziona con la tecnologia all'infrarosso.

- Durante l'uso non interporre ostacoli fra il telecomando e l'apparecchio.
 - Nel caso in cui nell'ambiente vengano utilizzati altri apparecchi dotati di telecomando (TV, gruppi stereo, ecc...), si potrebbero verificare delle interferenze.
 - Lampade elettroniche e fluorescenti possono interferire nelle trasmissioni tra telecomando e apparecchio.
 - Estrarre le batterie nel caso di inutilizzo prolungato del telecomando.
- Togliere dal telecomando la linguetta di disconnessione batteria in modo che il telecomando sia operativo.

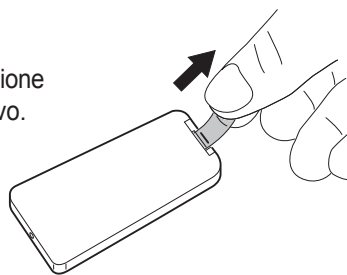

7.2 - Sostituzione della batteria

Il telecomando utilizza una batteria a bottone da 3V (tipo CR2025)

La batteria deve essere sostituita quando, premendo i tasti del telecomando, lo stesso non cambia più le impostazioni dell'apparecchio.

- Se non si utilizza il telecomando per alcune settimane o anche più, togliere la batteria.

Eventuali perdite della batteria potrebbero danneggiare il telecomando.

- La vita media della batteria, con un normale utilizzo, è di circa sei mesi. Sostituire la batteria quando non si avverte più il “beep” di ricezione del comando dall'apparecchio.



Utilizzare sempre batterie nuove.

L'utilizzo di batterie vecchie potrebbe generare un malfunzionamento del telecomando.



- **Una volta scarica, la batteria deve essere sostituita e smaltita negli appositi centri di raccolta o come previsto dalle normative locali.**
- **Non ricaricare o smontare le batterie. Non gettate le batterie nel fuoco. Possono bruciare o esplodere.**
- **Se il liquido delle batterie cade sulla pelle o sui vestiti, lavare con cura con acqua pulita. Non utilizzare il telecomando con batterie che hanno avuto perdite.**
I prodotti chimici contenuti nelle batterie possono provocare bruciature od altri rischi per la salute.

Per sostituire la batteria (figura G):

- a. Premere la linguetta laterale ed estrarre il supporto batteria dal corpo del telecomando
- b. Posizionare la batteria nel supporto con il simbolo “+” rivolto verso l'alto.
- c. Inserire correttamente il supporto batteria nell'apposito vano spingendolo fino in fondo.

7.3 - Posizione del telecomando

- Tenere il telecomando in una posizione che consente al segnale di raggiungere il ricevitore dell'apparecchio (distanza massima circa 8 metri - con le batterie cariche) (figura H).
La presenza di ostacoli (mobili, tende, pareti, ecc.) tra il telecomando e l'apparecchio riduce la portata del telecomando.

8 - TASTI COMANDO E DISPLAY

8.1 - Display

I led presenti sul display visualizzano lo stato dell'apparecchio.
Il significato dei led è il seguente:

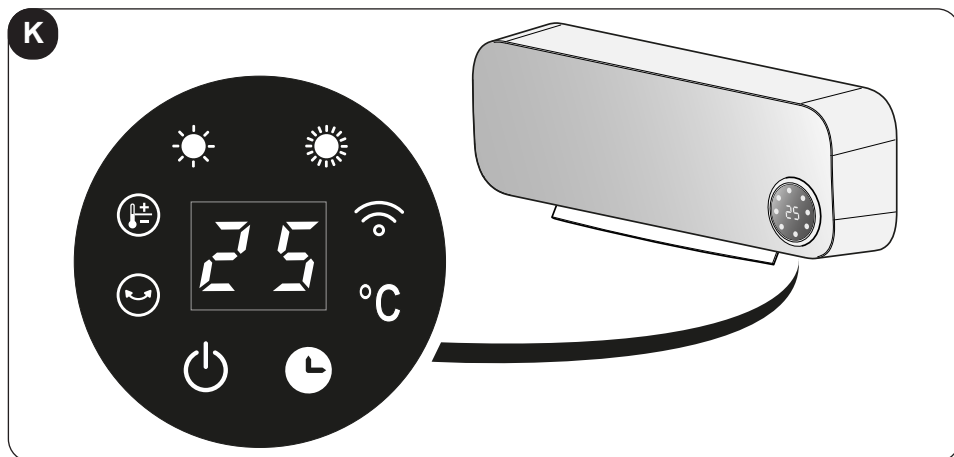

	Led acceso fisso: modalità Wi-Fi attiva
	Led acceso lampeggiante: ricerca connessione tramite Wi-Fi
	Tasto ON/OFF - selezione modalità
	Modalità potenza minima attiva
	Modalità potenza massima attiva
°C	Led temperatura
	Led acceso lampeggiante: funzione flap oscillante attiva
	Led acceso fisso, la temperatura lampeggia: impostazione della temperatura da telecomando
	Led acceso lampeggiante: funzione finestra/porta aperta attiva
	Tasto modalità timer
25	Acceso fisso: visualizzazione della temperatura ambiente
	Acceso lampeggiante: impostazione della temperatura da telecomando

8.2 - Tasti funzioni telecomando

In dotazione è fornito un telecomando per facilitare le impostazioni e le funzioni dell'apparecchio.

Ad ogni pressione di un tasto del telecomando l'apparecchio emette un "beep" per segnalare la ricezione del segnale.

Per utilizzare l'apparecchio è necessario prima premere su "1" (ON) l'interruttore presente sul lato destro dell'apparecchio (posizione 6 - figura X).



Tasto ON/OFF

Premere il tasto per accendere l'apparecchio; l'apparecchio si avvia in modalità **VENTILAZIONE** e il flap si apre.

Premarlo nuovamente per spegnere l'apparecchio.



Tasto selezione modalità operativa

Premere il tasto per selezionare la modalità di funzionamento desiderata

Potenza minima (LOW) > Potenza massima (HIGH) > Ventilazione (FAN)



Tasto flap (SWING)

Premere il tasto per regolare la direzione dell'aria.



Tasto ritardo spegnimento

Premere il tasto per confermare/annullare il ritardo dello spegnimento dell'apparecchio.



Tasto modalità ECO (impostazione temperatura)

Premere il tasto per impostare la temperatura desiderata. Dopo aver premuto il tasto impostare la temperatura con i tasti **(+)** e **(-)** (range: 18°C÷45°C).



Tasti aumento/diminuzione valori di impostazione



9 - FUNZIONAMENTO

9.1 - Modalità ventilazione





Usando questa modalità l'apparecchio non esercita alcuna azione né sulla temperatura né sull'umidità dell'aria in ambiente.

Premendo il tasto ON/OFF l'apparecchio si avvia in questa modalità.

9.2 - Modalità riscaldamento a potenza minima

Con l'apparecchio acceso in modalità ventilazione, premere il tasto  per attivare la potenza minima di riscaldamento. Sul display dell'apparecchio si accende il led .

9.3 - Modalità riscaldamento a potenza massima

Con l'apparecchio acceso in modalità potenza minima, premere il tasto  due volte per attivare la potenza massima di riscaldamento. Sul display dell'apparecchio oltre al led  si accende anche il led  (-   insieme).





Se è stata attivata una delle modalità di riscaldamento premendo il tasto ON/OFF  per spegnere l'apparecchio, il display inizia il conteggio a ritroso di 30 secondi terminato il quale l'apparecchio si spegne.



9.4 - Modalità ECO (impostazione della temperatura)



Con l'apparecchio acceso sul display viene visualizzata la temperatura ambiente.

Con l'apparecchio in funzione, premendo il tasto  il valore della temperatura lampeggia e si visualizza il valore della temperatura impostata.

Entro 5 secondi, premere i tasti  e  per impostare la temperatura desiderata (range: 18°C÷45°C - variazioni di 1°C). Per confermare l'impostazione attendere 5 secondi; il display torna a visualizzare la temperatura ambiente.

Se la temperatura impostata è di poco superiore a quella ambiente (+1÷2°C) si attiva automaticamente la funzione riscaldamento a potenza minima (-  acceso).

Se la temperatura impostata è di molto superiore a quella ambiente (>3°C) si attiva automaticamente la funzione riscaldamento a potenza massima (led   accesi).

Se la temperatura impostata è inferiore a quella ambiente l'apparecchio termina la funzione riscaldamento, dopo 30 secondi la ventola si ferma (led   lampeggianti) e l'oscillazione del flap si ferma (led  lampeggiante).

Durante il funzionamento è possibile variare in qualsiasi momento la temperatura impostata.

9.5 - Modalità ritardo spegnimento

Con l'apparecchio in funzione premere il tasto  per attivare e impostare la modalità ritardo di spegnimento; sul display dell'apparecchio si accende il led **TIMER** e si visualizza il valore *0H*.

Premere una o più volte il tasto  per impostare il ritardo desiderato (da 1 a 8 ore) dopo il quale l'unità si spegnerà.

Attendere circa 5 secondi senza premere nessun tasto quindi il ritardo verrà impostato e sul display si accenderà il led **TIMER**.

Dopo la conferma dell'attivazione del timer è possibile variare in qualsiasi momento la modalità di funzionamento premendo il tasto . Una volta trascorso il tempo impostato, l'apparecchio si spegne.

Per annullare lo spegnimento ritardato, premere il tasto  e l'unità andrà in modalità stand-by o in alternativa ripetere la procedura di impostazione del ritardo impostando il valore *0H*.

 **È possibile impostare il ritardo desiderato fino a quando il simbolo numerico delle ore lampeggia. Terminata l'impostazione, dopo 5 secondi, il valore numerico smette di lampeggiare e viene automaticamente memorizzato. Se si desidera variare ulteriormente il tempo del ritardo è necessario ripetere l'operazione dall'inizio.**

 **Questa funzione può essere impostata insieme al timer settimanale.**

9.6 - Funzionamento flap

Con l'apparecchio in funzione, premendo il tasto  il flap inizia a oscillare.

Se si desidera fermare il flap in una certa posizione per direzionare il flusso d'aria premere ancora il tasto  quando il flap è orientato come desiderato.

Premere di nuovo il tasto per riprendere l'oscillazione del flap.



9.7 - Modalità Timer settimanale

 **Questa funzione è attivabile solo tramite l'applicazione.**

9.8 - Funzione Wi-Fi

Per attivare questa funzione accendere l'apparecchio; sul display viene visualizzata la temperatura ambiente e il Led "WIFI" lampeggia in attesa della connessione con il dispositivo.

Quando il dispositivo è collegato con l'apparecchio il Led "WIFI" rimane fisso.

Per disattivare questa funzione tenere premuto per circa 3 secondi il tasto  o  finchè l'apparecchio non emette un Beep e il Led "WIFI" lampeggia.



Le istruzioni per la connessione alla rete WiFi e l'utilizzo dell'App sono disponibili sul sito www.olimpiasplendid.it nell'area download.

9.9 - Funzione finestra/porta aperta

Se abilitata, la funzione **FINESTRA/PORTA APERTA** permette all'apparecchio di rilevare un anomalo apporto di aria fredda nella stanza.

In questa condizione, quando l'apparecchio è in modo riscaldamento o in modalità di temperatura impostata (la funzione non è attivabile in modalità di funzionamento come ventilatore), se rileva un abbassamento di qualche grado della temperatura ambiente la funzione si attiva.



Ogni volta che si collega elettricamente l'apparecchio la funzione FINESTRA/PORTA APERTA è disabilitata.

Se questa funzione è disabilitata, l'apparecchio funziona normalmente.

Il rilevamento della temperatura si avvia dopo 1 minuto dal rilevamento della finestra/porta aperta. La funzione si attiva con un ciclo che dura 10 minuti e ogni 5 minuti l'apparecchio rileva la temperatura ambiente per verificare se la finestra/porta è stata chiusa.

Se durante i controlli, l'apparecchio rileva:

- una differenza di $\leq 8^{\circ}\text{C}$ rispetto alla temperatura ambiente, l'apparecchio continua a riscaldare e il rilevamento della finestra/porta aperta continua,
- una differenza di $> 8^{\circ}\text{C}$ rispetto alla temperatura ambiente, l'apparecchio arresta il riscaldamento e si pone in stand-by e si interrompe il rilevamento della finestra/porta aperta.



Questa funzione è attivabile solo tramite l'applicazione.

9.10 - Protezione da surriscaldamento

L'apparecchio è dotato un sistema di protezione da surriscaldamento che lo spegne nel caso si surriscaldi oltre i 51°C.

In questo caso:

- a. spegnere l'apparecchio;
- b. rimuovere l'eventuale causa (griglia di aspirazione aria intasata, ostacoli davanti all'ingresso o all'uscita dell'aria, ecc.);
- c. lasciare raffreddare l'apparecchio per 15/20 minuti;
- d. riavviare l'apparecchio.

Se l'inconveniente persiste, spegnere l'apparecchio, scollegare la spina dalla presa di corrente e contattare il rivenditore o il servizio di assistenza tecnica.

10 - PULIZIA



Prima di effettuare qualunque intervento di pulizia o manutenzione sull'apparecchio scollegare la spina dalla presa di corrente ed attendere che le parti calde si siano raffreddate.

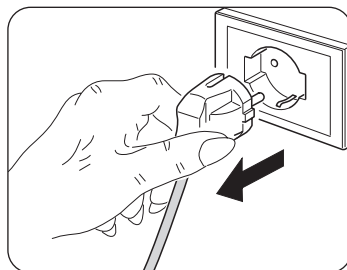

Utilizzare un panno asciutto per pulire l'apparecchio e il telecomando.

Se l'apparecchio è molto sporco, è possibile utilizzare un panno inumidito con acqua tiepida (max 50°C) e detergente delicato per pulirne le parti esterne (figura L). Asciugare con un panno asciutto.



Assicurarsi che l'apparecchio sia completamente asciutto prima di ricollegare la spina alla presa di corrente.



Non utilizzare un panno trattato chimicamente o antistatico per pulire l'apparecchio.

Non utilizzare, benzina, solvente, pasta per lucidare, o solventi simili. Questi prodotti potrebbero provocare la rottura o la deformazione della superficie in plastica.



Non usare oli, sostanze chimiche o prodotti abrasivi per pulire l'apparecchio.



Non lavare o immergere l'apparecchio in acqua.

Utilizzare un aspirapolvere per rimuovere la polvere dalle griglie di entrata/uscita dell'aria.



In caso di malfunzionamento dell'apparecchio non tentare di smontarlo ma rivolgersi al rivenditore o al servizio di assistenza tecnica.

10.1 - Conservazione dell'apparecchio

Se non si intende utilizzare l'apparecchio per un periodo di tempo particolarmente lungo o si devono effettuare lavori che potrebbero produrre molta polvere, si consiglia di rimuovere l'apparecchio dalla parete e riporlo nell'imballo originale unitamente al telecomando (senza le batterie). Conservare il tutto in un locale fresco e al riparo da umidità.

11 - DATI TECNICI

Consultare la targa dati applicata sul prodotto (figura A e M) per i dati tecnici sotto elencati:

- Tensione di alimentazione
- Potenza assorbita
- Classe di isolamento
- Peso apparecchio

Tabella - Requisiti di informazione per gli apparecchi (vedere pagina X-1)

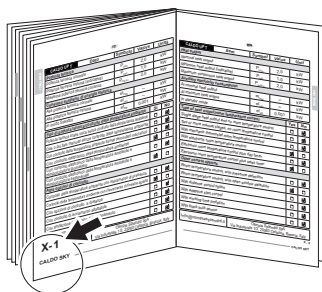

ILLUSTRATIONS

Illustrations are grouped in the second and penultimate pages of the manual.



MAIN INDEX

The main index of this manual is given on page “EN-4”



1 - GENERAL INFORMATION

We wish to thank you, first of all, for purchasing an appliance produced by our company.

This document is restricted in use to the terms of the law and may not be copied or transferred to third parties without the express authorization of the manufacturer. Our machines are subject to change and some parts may appear different from the ones shown here, without this affecting the text of the manual in any way.



Read this manual carefully before performing any operation (installation, maintenance, use) and follow the instructions contained in each chapter.

Keep the manual carefully for future reference.

After removing the packaging, check that the appliance is in perfect condition. The packaging materials must not be left within reach of children as they can be dangerous



THE MANUFACTURER IS NOT RESPONSIBLE FOR DAMAGES TO PERSONS OR PROPERTY CAUSED BY FAILURE TO FOLLOW THE INSTRUCTIONS IN THIS MANUAL.

The manufacturer reserves the right to make any changes it deems advisable to its models, although the essential features described in this manual remain the same.



During installation and maintenance, respect the precautions indicated in the manual, and on the labels applied inside the units, as well as all the precautions suggested by good sense and by the safety regulations in effect in your country.

2 - SYMBOLS

The pictograms in the next chapter provide the necessary information for correct, safe use of the machine in a rapid, unmistakable way.

2.1 - Editorial pictograms



Service

Refers to situations in which you should inform the SERVICE department in the company:
CUSTOMER TECHNICAL SERVICE.



Index

Paragraphs marked with this symbol contain very important information and recommendations, particularly as regards safety. Failure to comply with them may result in:

- danger of injury to the operators
- loss of the warranty
- refusal of liability by the manufacturer.



Raised hand

Refers to actions that absolutely must not be performed.



DANGER OF HIGH VOLTAGE

Signals to the personnel that the operation described could cause electrocution if not performed according to the safety rules.

**GENERIC DANGER**

It informs the personnel concerned that if the operation is not carried out in compliance with the safety regulations, it presents the risk of suffering physical damage.

**DANGER DUE TO HEAT**

It informs the personnel concerned that if the operation is not carried out in compliance with the safety regulations, it presents the risk of burns due to contact with components at very high temperatures.

**DO NOT COVER**

Indicates to the personnel concerned, that it is prohibited to cover the appliance, to prevent over-heating.

**ATTENTION**

- Indicates that this document must be read carefully before installing and/or using the appliance.



- Indicates that the assistance personnel must handle the appliance following the installation manual.

**ATTENTION**

- Indicates that there may be additional information in attached manuals.
- Indicates that information is available in the user manual or in the installation manual.

**DISPOSAL**

This symbol on the product or its packaging indicates that the appliance cannot be treated as normal domestic trash, but must be handed in at a collection point for recycling electric and electronic appliances.

Your contribution to the correct disposal of this product protects the environment and the health of your fellow men. Health and the environment are endangered by incorrect disposal. Further information about the recycling of this product can be obtained from your local town hall, your refuse collection service, or in the store at which you bought the product.

This regulation is valid only in EU member states.

3 - INDEX

1 - GENERAL INFORMATION.....	1	7.2 - Insertion of batteries	14
2 - SYMBOLS.....	2	7.3 - Replacement of batteries.....	15
2.1 - Editorial pictograms	2	8 - CONTROL BUTTONS AND DISPLAY..	16
3 - INDEX	4	8.1 - Display	16
4 - GENERAL WARNINGS	4	8.2 - Remote control functions buttons ...	17
4.1 - Proper use	9	9 - FUNCTIONING	17
4.2 - Unintended and potentially dangerous use	9	9.1 - Fan mode.....	17
4.3 - Compliance.....	9	9.2 - Minimum power heating mode.....	18
5 - DESCRIPTION OF THE APPLIANCE .	10	9.3 - Maximum power heating mode.....	18
5.1 - Identification of the supplied	10	9.4 - ECO mode (temperature setting)...	18
6 - APPLIANCE INSTALLATION.....	12	9.5 - Switching off delay mode.....	19
6.1 - Wall installation	12	9.6 - Flap functioning	19
6.2 - Electrical connection.....	13	9.7 - Weekly Timer mode	19
7 - DESCRIPTION OF THE REMOTE CONTROL.....	14	9.8 - Wi-Fi function.....	20
7.1 - Use of the remote control	14	9.9 - Window/Door open function.....	20
		9.10 -Protection from overheating.....	21
		10 - CLEANING.....	21
		10.1 -Appliance preservation	22
		11 - TECHNICAL DATA	22

4 - GENERAL WARNINGS

**WHEN USING ELECTRICAL APPLIANCES,
BASIC SAFETY PRECAUTIONS SHOULD ALWAYS BE FOLLOWED
TO REDUCE THE RISK OF FIRE, ELECTRIC SHOCK,
AND INJURY TO PERSONS, INCLUDING THE FOLLOWING:**



This product should be used only in accordance with the specifications outlined in this manual. Usage other than what has been specified here may result in serious injury.



This document is restricted in use to the terms of the law and may not be copied or transferred to third parties without the express authorization of the manufacturer, OLIMPIA SPLENDID.

- **CAUTION:** This is an electrical appliance and requires attention when in use.
- **CAUTION:** To reduce the risk of severe burns, keep this product out of the reach of children and pets.
- **CAUTION:** Do not allow children to play with any product packaging such as plastic bag.



Disassembly, repair or remodelling by an unauthorized person may result in serious harm and will void the manufacturer's warranty.



Before connecting, make sure that the plate data corresponds with the mains electrical supply.

The plate (W) is located on the back of the appliance (figure A).



Install it according to the manufacturer's instructions. An incorrect installation can cause damage to people, animals or property for which the manufacturer accepts no responsibility.

- Always and only use it in a horizontal position.
- Position it, so that the air flow, both inlet and outlet, is free of obstacles.



If the power cord is damaged, it must be replaced by the manufacturer, his technical service or a similarly qualified person in order to eliminate all possible risks.

Install it in such a way that the switches and other controls cannot be reached by persons using the bath or shower.

- Do not use extensions.
- Keep all objects at least 1.5 meter from the front, sides and rear of the appliance.
- Do not place appliance close to a radiant heat source.
- Do not operate in areas where gasoline, paint or other flammable liquids are used or stored.
- Do not use the appliance to dry clothes.



Do not insert or allow foreign objects to enter any ventilation or exhaust opening, as this may cause an electric shock, fire or damage to the appliance.



- This appliance is intended for household use only  ; not for commercial or industrial use.



Use this appliance only as described in this manual. Any other use is not recommended by the manufacturer and may cause fire, electric shock or injury.



- The most common cause of overheating is deposits of dust or fluff in the appliance. Ensure these deposits are removed regularly by unplugging the appliance and vacuum cleaning air vents and grilles.



Do not use abrasive cleaning products on this appliance. Clean with a damp cloth (not wet) rinsed in hot soapy water only. Always remove plug from the mains supply before cleaning.

- Do not connect the appliance to the mains voltage until completely assembled and adjusted.



This appliance heats up slightly when in use. To avoid burns, do not let bare skin touch hot surfaces.

- Do not remove plug from power socket until the appliance has been switched off.
 - Do not allow cord to come in contact with heated surfaces during operation.
 - Do not twist, kink or wrap the cord around the appliance, as this may cause the insulation to weaken and split.
 - Do not use this appliance outdoors, or on wet surfaces. Avoid spilling liquid on the appliance. Do not leave it exposed to atmospheric agents (rain, sun, etc.).
 - Do not use this heater with programmer, timer or any other device that switches the heater on automatically since a fire risk exists if the heater is covered or positioned incorrectly.
 - Do not operate the heater near curtains, as the material could be sucked into the air vents.
- To avoid the risk of fire, keep the air outlets of the appliance at a distance of at least 1 m from any object, fabric or flammable materials.**
- It is forbidden to dispose of or leave in the reach of children the packaging materials which could become a source of danger.
 - The appliance may be used by children over 8 years of age and by persons with reduced physical, sensory or mental capacities, or without the required experience or knowledge, provided they are supervised or have been instructed in the safe use of the appliance and understand the hazards involved.

- Children of less than 3 years should be kept away unless continuously supervised.
- Children aged from 3 years and less than 8 years shall only switch on/off the appliance provided that it has been placed or installed in its intended normal operating position and they have been given supervision or instruction concerning the use of the appliance in a safe way and understand the hazards involved. Children aged from 3 years and less than 8 years shall not plug in, regulate and clean the appliance or perform user maintenance.

- Do not use this heater in the immediate surroundings of a bath, a shower or a swimming pool.



CAUTION — SOME PARTS OF THIS PRODUCT CAN BECOME VERY HOT AND CAUSE BURNS. PARTICULAR ATTENTION HAS TO BE GIVEN WHERE CHILDREN AND VULNERABLE PEOPLE ARE PRESENT.

- Children must not play with equipment.
- Children must not be allowed to clean the appliance or perform user maintenance without proper supervision.
- Do not use this heater in the immediate surroundings of a bath, a shower or a swimming pool.



WARNING: in order to avoid overheating, do not cover the heater.



- **Make these instructions known to all the personnel involved in transport and installation of the appliance.**
- **THE MANUFACTURER IS NOT RESPONSIBLE FOR DAMAGES TO PERSONS OR PROPERTY CAUSED BY FAILURE TO FOLLOW THE INSTRUCTIONS IN THIS MANUAL.**
- **During installation and maintenance, respect the precautions indicated in the manual, and on the labels applied inside the units, as well as all the precautions suggested by good sense and by the safety regulations in effect in your country.**
- **In case of replacement of parts, use only original OLIMPIA SPLENDID parts.**



If the appliance remains unused for a long period of time, or if nobody stays in the air-conditioned room, it is advised to disconnect power supply to avoid accidents. Do not pull the power cable or the appliance itself to remove the plug from the mains socket.



Do not use liquid or corrosive detergents to clean the unit, do not spray water or other liquids onto the unit, since they could damage the plastic components or even cause electric shocks.



Do not wet the appliance and the remote control. Short circuits or fires could occur.



In the event of operating anomalies (e.g. strange noise, bad odour, smoke, abnormal temperature rise, electric dispersions, etc.) disconnect the electric power supply immediately. Contact the local dealer.



Do not plug or unplug the power supply plug during operation. Fire and electric shocks risk.



Do not touch (operation) the product with wet hands. Fire and electric shocks risk.



Do not block the air inlet or outlet; the product could be damaged.



Do not insert hands or other object through air inlet or outlet while the product is operated.



When there are gas leaks from other units, ventilate the room well before activating the air conditioner.

- After removing the packing, make sure that the appliance is complete, without visible damage that could have been caused during transport. In case of doubt, do not use the appliance and contact the authorised Technical Assistance centres.



The appliance is not equipped with a device to control the room temperature. Do not use this heater in small rooms when they are occupied by persons not capable of leaving the room on their own, unless constant supervision is provided.

- Do not use this heater if it has dropped.

4.1 - Proper use

- The appliance should be used for the exclusive purpose of producing hot air for the sole purpose of obtaining a comfortable temperature in the room.
- Improper use of the appliance causing damage to persons, property or animals relieve OLIMPIA SPLENDID of any liability.
- Control the appliance functions **ONLY** with the supplied remote controller.
- The appliance is equipped with a special function, activated by the user as required, which allows to detect the possible opening of a window and force the functioning in Anti frost mode to limit waste of energy.

4.2 - Unintended and potentially dangerous use

- The appliance **MUST** be installed as hereinafter described in this manual observing all the warnings described in the previous pages.
- **DO NOT** use gas, petrols or other inflammable liquids near the appliance.

4.3 - Compliance

This product is CE marked to denote compliance with Directives 2014/35/UE (Low Voltage), 2014/30/UE (Electromagnetic Compatibility) and 2014/53/UE (Radio Equipment Directive).

5 - DESCRIPTION OF THE APPLIANCE

5.1 - Identification of the supplied main parts and components

The appliance is packed in a cardboard packaging.

1. Appliance
2. Air outlet grill
3. Air outlet flap
4. Display
5. Air inlet grill
6. Switch 0/I (OFF/ON)
7. Power cord
8. Instruction booklet
9. Remote control
10. Wall plugs and screws for the appliance wall fixing (3)
11. Remote control batteries (3V - type CR2025)

X

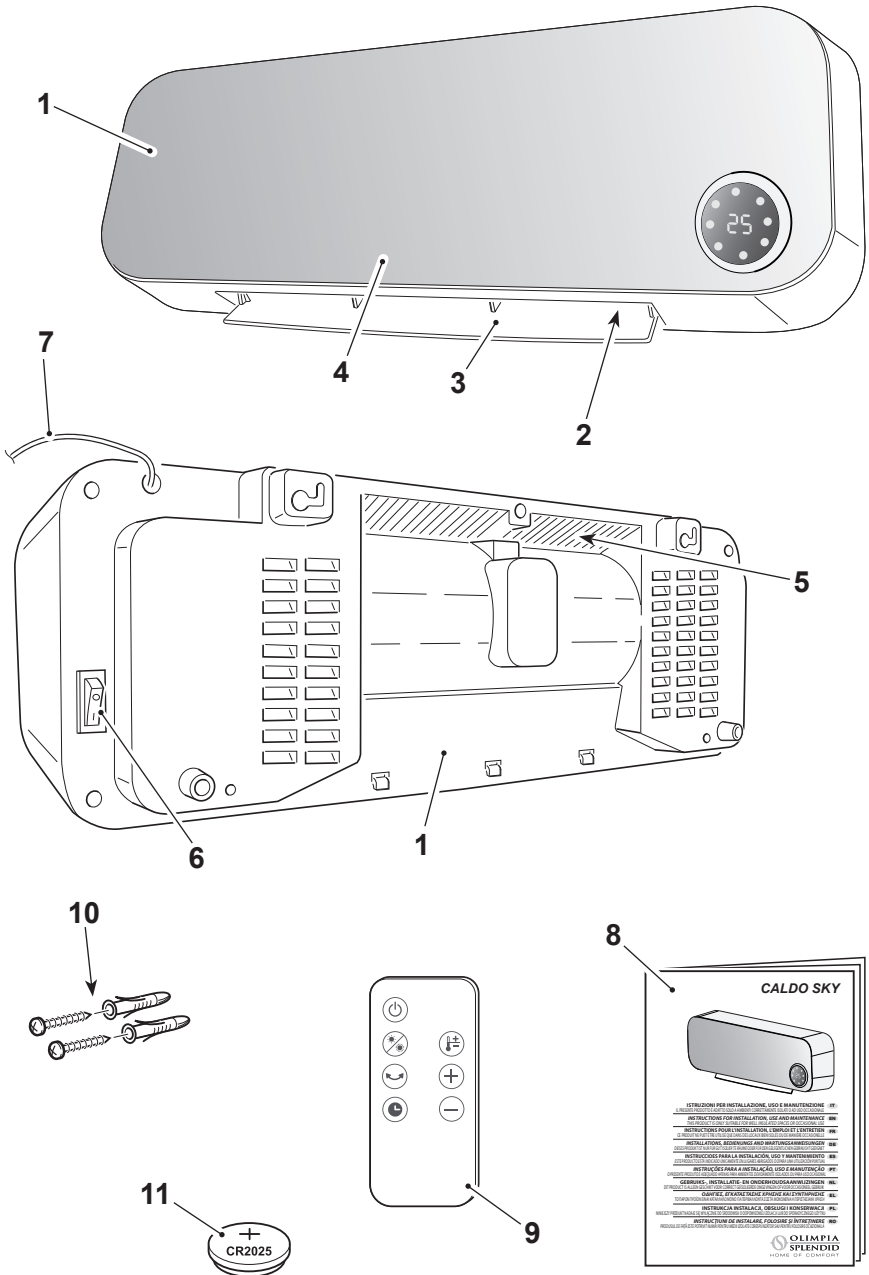

6 - APPLIANCE INSTALLATION

6.1 - Wall installation

After removing the packaging, make sure of the appliance integrity; in case of doubts, do not use it and please refer to professionally qualified personnel.

The appliance must be installed on a masonry or made of heat resistant material wall (not wooden or made of easily overheatable synthetic material).

For the correct installation, work as follows:



The appliance must be installed:

- **in such a way as to prevent the ON/OFF switch and the buttons from being touched by who is standing in the bathtub or in the shower.**
- **At a distance of at least 300 mm from walls**
- **At a distance of at least 1000 mm from flammable materials (curtains, textiles etc.)**



DO NOT install the appliance beneath power outlets.

Prepare a power outlet in the vicinity of the appliance making sure it's not too far in relation to the power cord length (figure C).

- a. Locate the area where the appliance is going to be installed.
- b. Create two due 6mm holes with a centres distance of 315mm (figure D).



The holes must be at least 2000mm away from the floor 350mm from the ceiling (figure D).



When piercing the wall, make sure that no electrical channels or water hoses are present.

- c. Insert the wall plugs in the holes and then fasten the supplied screws.
- d. **Do not** fasten the screws entirely; leave them approximately 10 mm away from the wall (figure E).



Make sure that the screws are well steady in the wall.

- e. Place the slots (X) on the rear part of the appliance on the screws pushing the appliance itself against the wall (figure F - phase 1).
- f. Push the appliance 10 mm towards the left (figure F - phase 2) then push it about 8÷10mm downwards (figure F - phase 3).
- g. Lastly, check that the appliance is steady and well attached to the wall.

6.2 - Electrical connection



- **Before connecting the appliance plug to the power outlet, make sure that the voltage values indicated on the data plate correspond to the mains supply ones and that the outlet is equipped with an efficient grounding.**
 - **In case of incompatibility between the outlet and the plug of the appliance, let the outlet be replaced with another one of the suitable type by professionally qualified personnel, which verify that the outlet cables section is suitable for the power absorbed by the appliance. Generally, it's not advised to use adapters and/or extension cords; if their use should become essential, they must comply with the current safety standards and their current capacity (A) mustn't be lower than the appliance maximum one.**
 - **The socket must be easily accessible so that the plug can be removed easily in an emergency.**
- a. Insert the plug in the power outlet.
 - b. Press "I" (ON) on the switch (6); the appliance is ready for use.



This product has a flap that opens automatically when the product is turned on and closes automatically when turned off.

- Do not move the flap with your hands. -

As this could damage or deform the unit. Open the flap with your hands only if it accidentally closes in part or in whole.

7 - DESCRIPTION OF THE REMOTE CONTROL

7.1 - Use of the remote control

The remote control supplied with the appliance is the instrument that enables you to use the appliance in the most convenient way. It should be handled with care and in particular:

- Keep it dry (do not clean it with water or leave it outdoors in bad weather).
- Avoid dropping or bumping it.
- Keep it out of direct sunlight.

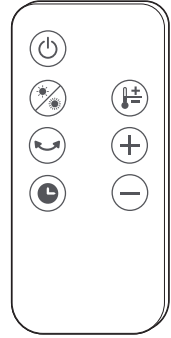

The remote control operates by means of an infrared beam.

- **Do not place obstacles between the remote control and the appliance during use.**
 - **If other appliances in the room have remote controls (TV, stereo, etc...), there may be interference.**
 - **Electronic and fluorescent lights may also interfere with transmissions between remote control and appliance.**
 - **Remove the batteries in case of prolonged disuse of the remote control.**
- Remove the battery disconnection pull tab from the remote control so that it is operational.

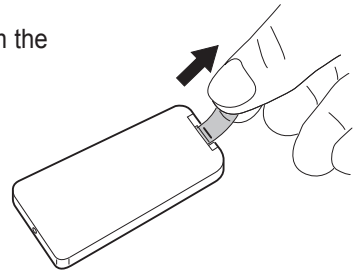

7.2 - Insertion of batteries

The remote control uses a 3V button battery (CR2025 type)

The battery must be replaced when, while pressing the remote control buttons, it doesn't change the appliance settings anymore.

- If the remote control is not used for some weeks or even more, remove the battery. **Possible battery leaks could damage the remote control.**

- The average life of the battery is of about six months if used normally. Replace the battery when the remote command reception “beep” from the appliance is not heard anymore.



Always use new batteries and replace both at the same time. The use of old or different batteries could generate malfunctioning of the remote control.



- **Once low, the battery must be replaced and disposed of in the specific collection centres or as required by the local standards.**
- **Do not re-charge or disassemble the batteries. Do not throw the batteries into the fire. They can burn and explode.**
- **If the battery liquid falls onto the skin or clothes, wash well with clean water. Do not use the remote control with batteries that have leaked.**
The chemical products contained in the batteries can cause burns or other risks to health.

To replace the battery (figure G):

- a. Press the lateral pull tab and extract the battery support from the remote control body
- b. Place the battery in the support with symbol “+” facing upwards.
- c. Correctly insert the battery support in the specific slot by pushing it all the way in.

7.3 - Replacement of batteries







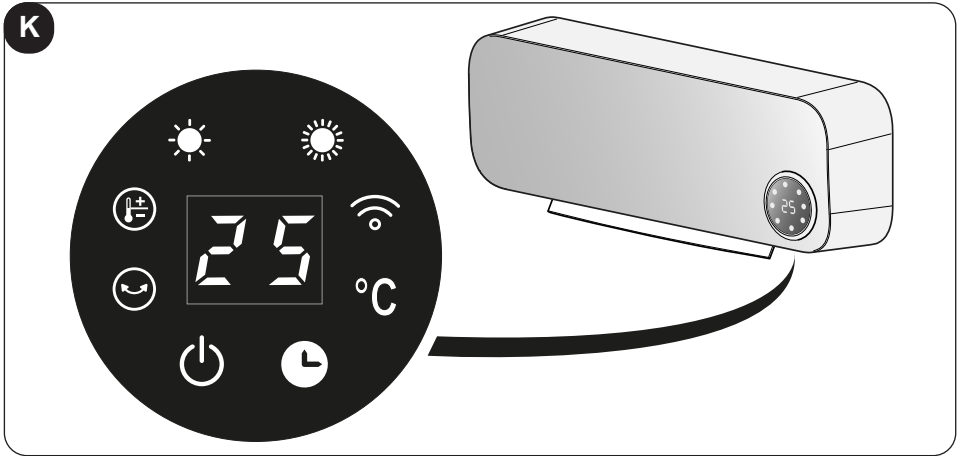

- Keep the remote control in a position from which the signal can reach the indoor unit receiver (max. distance approx. 8 metres - with the batteries charged) (figure H). The presence of obstacles (furniture, curtains, walls, etc.) between the remote control and the appliance reduces the remote control working range.

8 - CONTROL BUTTONS AND DISPLAY

8.1 - Display

The LEDs on the display show the appliance status.
The LEDs meaning is the following:



	LED turned steady on: Wi-Fi mode active
	LED turned on flashing: searching for Wi-Fi connection
	ON/OFF key - mode selection
	Minimum power mode is active
	Maximum power mode is active
°C	Temperature LED
	LED on blinking: swinging flap function active
	LED turned steady on, temperature flashes: temperature setting from the remote control
	LED flashing: open window/door function is active
	Timer mode key
	Steady on: visualisation of the ambient temperature
	Flashing: temperature setting from the remote control

8.2 - Remote control functions buttons

A remote control to ease the settings and the functions of the appliance is supplied.

At each pressure of a button of the remote control, the appliance emits a “beep” to report the signal reception.

In order to use the appliance it is necessary to press the switch on the right side of the appliance on “I” (ON) (position 6 - figure X).



ON/OFF button

Press this button to switch the appliance on; the appliance starts in **FAN** mode and the flap opens.

Press it again to switch the appliance off.



Operation mode selection button

Press this button to select the desired functioning mode

Minimum power (LOW) > Maximum power (HIGH) > FAN (FAN)



Flap button (SWING)

Press this button to adjust air direction.





Switching off delay button

Press this button to confirm/cancel the appliance switching off delay.



ECO mode button (temperature setting)

Press this button to set the desired temperature. After pressing the button, set temperature with buttons  and  (range: 18°C÷45°C).



Setting values increase/decrease buttons



9 - FUNCTIONING

9.1 - Fan mode





While using this mode, the appliance doesn't exert any action neither on temperature nor on air humidity in the room.

When pressing the ON/OFF  button, the appliance starts in this mode.

9.2 - Minimum power heating mode

With the appliance on in fan mode, press key  to activate the minimum heating power. The LED  lights up on the appliance display.

9.3 - Maximum power heating mode

With the appliance on in minimum power mode, press key  twice to activate the maximum heating power. In addition to the LED , on the appliance display lights up the LED  too (  together).





If one of the heating modes has been activated, press the ON/OFF  button to turn the appliance off, the display starts the 30 seconds countdown after which the appliance turns off.

9.4 - ECO mode (temperature setting)



Ambient temperature is shown on the display when the appliance is turned on.

When the appliance is on, pressing button  will cause the temperature value to flash and the set temperature value to be shown.

Within 5 seconds, press buttons  and  to set the desired temperature (range: 18°C÷45°C - 1°C variations). To confirm the setting, please wait 5 seconds; the display goes back to show ambient temperature.

If the set temperature is slightly higher than the ambient one (+1÷2°C), the minimum power heating function activates automatically ( on).

If the set temperature is greatly higher than the ambient one (>3°C), the maximum power heating function activates automatically ( LEDs turned on).

If the set temperature is lower than ambient temperature, the appliance ends heating function, after 30 seconds the fan stops ( LEDs flashing) and flap oscillation stops (LED  flashing).

The set temperature can be changed at any moment during functioning.

9.5 - Switching off delay mode

Press button  when the appliance is functioning to activate and set the switching off delay mode; the **TIMER** LED on the appliance display turns on and the value *0H* is shown.

Press the  button once or more to set the desired delay (from 1 to 8 hours) after which the unit will turn off.

Wait approximately 5 seconds without pressing any button: the delay will be set and the **TIMER** LED will turn on on the display.

After confirming the activation of the timer, it is possible to change the functioning mode at any moment by pressing button . Once the set time has passed, the unit will turn off.

To cancel the delayed switching off, press button  and the unit will switch to stand-by mode or, as an alternatively, repeat the setting procedure of the delay, entering the value *0H*.

 **It is possible to set the desired delay until the hours numeric symbol flashes. Once setting is over, after 5 seconds, the numeric value stop flashing and it is automatically memorized. Is it's desired to further change the delay time, it's necessary to repeat the operation from the beginning.**

 **The weekly timer and this function can be set at the same time.**

9.6 - Flap functioning

When the appliance is on, pressing button  will cause the flap to start oscillating.

If it is desired to stop the flap in a certain position to direct the air flow, press button  again when the flap is oriented as desired.

Press the button one more time to start the flap oscillation again.



9.7 - Weekly Timer mode

 **This function can only be activated through the app.**

9.8 - Wi-Fi function

To activate this function, switch on the appliance; ambient temperature is shown on the display and the "WIFI" LED blinks waiting for connection to the device.

When the device is connected to the appliance, the "WIFI" LED remains steady.

To deactivate this function, keep key  or  pressed for approximately 3 seconds until the appliance emits a Beep and the "WIFI" LED flashes.



The instructions for connection to the WiFi network and for use of the App are available on the website www.olimpiasplendid.com in the download area.

9.9 - Window/Door open function

If enabled, the **WINDOW/DOOR OPEN** function allows the appliance to detect an abnormal amount of cold air in the room.

In this condition, when the appliance is in heating mode or in set temperature mode (the function is cannot be activated in functioning as fan), if it detects an ambient temperature reduction by a few degrees, the function activates.



Each time the appliance is electrically connected, the WINDOW/DOOR OPEN function is deactivated.

If this function is disabled, the appliance works normally.

Temperature detection starts 1 minute after the open window/door detection.

The function activates with a round which lasts 10 minutes and every 5 minutes the appliance detects ambient temperature to check if the window/door has been closed.

If, during the checks, the appliance detects:

- a difference of $\leq 8^{\circ}\text{C}$ compared to ambient temperature, it keeps heating and the open window/door detection continues,
- a difference of $> 8^{\circ}\text{C}$ compared to ambient temperature, it stops heating and switches to stand-by mode and the open window/door detection stops.



This function can only be activated through the app.

9.10 - Protection from overheating

The appliance is equipped with a protection system from overheating which turns it off if it overheats.

In this case:

- a. turn the appliance off;
- b. remove the possible cause (air intake grid clogged, obstacles in front of the air outlet or inlet, etc.);
- c. let the appliance cool down for 15/20 minutes;
- d. restart the appliance.

If the issue persists, turn the appliance off, disconnect the plug from the power outlet and please contact the retailer or the technical assistance service.

10 - CLEANING



Before performing any cleaning or maintenance intervention on the appliance, disconnect the plug from the power outlet and wait for the hot parts to cool down.

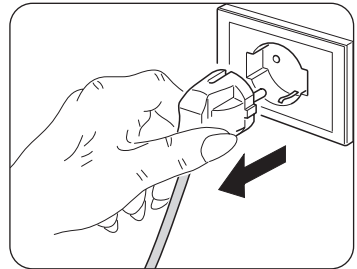

Use a dry cloth to clean the appliance and the remote control.

If the appliance is very dirty, it is possible to use a cloth moistened with warm water (max 50°C) and a mild detergent to clean its external parts (figure L). Dry with a dry cloth.



Make sure the appliance is completely dry before reconnecting the plug to the power outlet.



Do not use a chemically-treated or anti-static cloth to clean the unit. Do not use gasoline, solvent, polish or similar solvents. These products could cause the breakage or deformation of the plastic surface.



Do not use oils, chemical substances or abrasive products to clean the appliance.



Do not wash or immerse the appliance with/in water.

Use a vacuum cleaner to remove dust from the air inlet/outlet grids.



In case of an appliance malfunction, do not try to disassemble it and please contact the retailer or the technical assistance service instead.

10.1 - Appliance preservation

If you do not intend to use the appliance for a particularly long period of time or if you need to perform works which could produce a lot of dust, it is advised to remove the appliance from the wall and to store it in its original packaging together with the remote control (without batteries). Store everything in a fresh and protected from humidity environment.

11 - TECHNICAL DATA

Consult the data plate applied on the product (figures A and M) for the technical data listed below:

- Power supply voltage
- Absorbed power
- Insulation class
- Appliance weight

Table - Requirements of information for appliance (see page X-2)

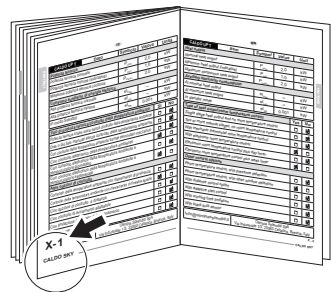

ILLUSTRATIONS

Les illustrations sont regroupées sur la deuxième page et sur l'avant-dernière page du manuel.



TABLE DES MATIÈRES GÉNÉRALE

La table des matières générales de cette notice figure à la page « FR-4 »



1 - INFORMATIONS GÉNÉRALES

Nous souhaitons tout d'abord vous remercier d'avoir accordé votre préférence à l'un de nos appareils.

Document réservé. Reproduction ou transmission à des tiers interdite sans autorisation expresse du fabricant.

Les machines peuvent subir des mises à jour et donc présenter des détails différents de ceux représentés, sans pour autant infirmer les textes figurant dans le présent manuel.



Lire attentivement le présent manuel avant de procéder à quelque opération que ce soit (installation, maintenance, utilisation) et se conformer scrupuleusement aux indications des différents chapitres.

Conserver avec soin le présent manuel pour toute consultation ultérieure. Après avoir enlevé l'emballage, s'assurer de l'intégrité de l'appareil; les éléments de l'emballage ne doivent pas laissés à la portée des enfants car ce sont des sources potentielles de danger.



LE CONSTRUCTEUR DECLINE TOUTE RESPONSABILITÉ TOUCHANT LES DOMMAGES CORPORELS OU MATERIELS DECOULANT DU NON RESPECT DES INDICATIONS DU PRESENT MANUEL.

Le constructeur se réserve le droit d'apporter des modifications à tout moment à ses modèles, sous réserve des caractéristiques essentielles décrites dans le présent manuel.



Pendant le montage, lors de chaque opération de maintenance, il est nécessaire d'observer les précautions citées dans le présent manuel et sur les étiquettes apposées à l'intérieur des appareils, ainsi que d'adopter toutes les précautions suggérées par le bon sens et par les normes de sécurité en vigueur sur le lieu d'installation.

2 - SYMBOLOGIE

Les pictogrammes reportés au chapitre suivant permettent de fournir rapidement et de manière univoque les informations nécessaires pour une utilisation correcte de la machine dans des conditions de sécurité.

2.1 - Pictogrammes rédactionnels



Service

Indique des situations où il faut informer le SERVICE interne de la société:

SERVICE APRES-VENTE CLIENTS.



Index

Les paragraphes précédés par ce symbole contiennent des informations et des prescriptions très importantes, notamment pour ce qui concerne la sécurité.

Le non-respect peut comporter:

- danger pour la sécurité des opérateurs.
- perte de la garantie du contrat.
- dégageant de la responsabilité du fabricant.



Main levée

Indique les actions qu'il ne faut absolument pas accomplir.



TENSION ÉLECTRIQUE DANGEREUSE

Signale au personnel concerné que l'opération décrite présente, si elle n'est pas effectuée conformément aux normes de sécurité, le risque de provoquer une décharge électrique.

**DANGER GÉNÉRAL**

Il signale au personnel concerné que l'opération décrite présente, si elle n'est pas effectuée conformément aux normes de sécurité, le risque de subir des lésions physiques.

**DANGER DE TEMPÉRATURE ÉLEVÉE**

Il indique au personnel concerné que l'opération décrite présente, si elle n'est pas effectuée conformément aux normes de sécurité, le risque de subir des brûlures par contact avec des composants à haute température.

**NE PAS COUVRIR**

Il indique au personnel concerné qu'il est interdit de couvrir l'appareil afin d'en éviter la surchauffe.

**ATTENTION**

- Il indique que ce document doit être lu attentivement avant d'installer et / ou d'utiliser l'appareil.



- Indique que le personnel préposé à la réparation doit gérer l'appareil conformément à la notice d'installation.

**ATTENTION**

- Il signale la possibilité d'avoir des informations supplémentaires sur les manuels joints.
- Il indique que des informations sont disponibles dans la notice d'utilisation ou dans la notice d'installation.

**ELIMINATION**

Ce symbole apposé sur le produit ou son emballage indique que ce produit ne doit pas être jeté au titre des ordures ménagères normales, mais doit être remis à un centre de collecte pour le recyclage des appareils électriques et électroniques.

En contribuant à une élimination correcte de ce produit, vous protégez l'environnement et la santé d'autrui. L'environnement et la santé sont mis en danger par une élimination incorrecte du produit.

Pour toutes informations complémentaires concernant le recyclage de ce produit, adressez-vous à votre municipalité, votre service des ordures ou au magasin où vous avez acheté le produit.

Cette consigne n'est valable que pour les états membres de l'UE.

3 - TABLE DES MATIÈRES

1 - INFORMATIONS GÉNÉRALES	1	8 - TOUCHES DE COMMANDES ET ÉCRAN	16
2 - SYMBOLOGIE	2	8.1 - Écran d'affichage	16
2.1 - Pictogrammes rédactionnels	2	8.2 - Touches de fonction de la télécommande	17
3 - TABLE DES MATIÈRES	4	9 - FONCTIONNEMENT	17
4 - AVERTISSEMENTS GÉNÉRALES	4	9.1 - Mode Ventilation	17
4.1 - Utilisation prévue	9	9.2 - Mode Chauffage à puissance minimum	18
4.2 - Usage non prévu et potentiellement dangereux	9	9.3 - Mode Chauffage à puissance maximum	18
4.3 - Conformité	9	9.4 - Mode ECO (réglage de la température) .	18
5 - DESCRIPTION DE L'APPAREIL	10	9.5 - Mode Arrêt différé	19
5.1 - Identification des pièces principales .	10	9.6 - Fonctionnement du volet	19
6 - INSTALLATION DE L'APPAREIL	12	9.7 - Mode minuterie hebdomadaire	19
6.1 - Installation murale	12	9.8 - Fonction Wi-Fi	20
6.2 - Raccordement électrique	13	9.9 - Fonction fenêtre/porte ouverte	20
7 - DESCRIPTION DE LA TÉLÉCOMMANDE ..	14	9.10 - Protection contre la surchauffe	21
7.1 - Mode d'emploi de la télécommande ..	14	10 - NETTOYAGE	21
7.2 - Mise en place des piles	14	10.1 - Conservation de l'appareil	22
7.3 - Position de la télécommande	15	11 - DONNÉES TECHNIQUES	22

4 - AVERTISSEMENTS GÉNÉRALES

QUAND L'ON UTILISE DES APPAREILS ÉLECTRIQUES, IL EST TOUJOURS NECESSAIRE D'ADOPTER DES PRECAUTIONS DE SECURITE DE BASE POUR REDUIRE LES RISQUES D'INCENDIE, D'ÉLECTROCUTIONS ET D'ACCIDENTS CORPORELS, Y COMPRIS LES PRECAUTIONS SUIVANTES:



Ce produit doit être utilisé uniquement selon les spécifications indiquées dans le présent manuel. Toute utilisation autre que celle spécifiée pourrait comporter de graves accidents.



Document réservé aux termes de la loi avec interdiction de reproduction ou de transmission à tiers sans l'autorisation expresse de la société OLIMPIA SPLENDID.

- **ATTENTION:** Ceci est un appareil électrique dont l'utilisation exige de l'attention.
- **ATTENTION:** pour réduire le risque de graves brûlures, tenir le produit hors de portée des enfants et des animaux domestiques.
- **ATTENTION:** Ne pas permettre aux enfants de jouer avec l'emballage du produit (sachets en plastique etc.).



Le démontage, la réparation ou la reversion par une personne non autorisée pourrait comporter des dommages graves et entraîner l'annulation de la garantie du fabricant.



Avant de brancher l'appareil, s'assurer que les données de la plaque signalétique sont conformes à celles du réseau électrique. La plaque (W) est située à l'arrière de l'appareil (figure A).



Installer l'appareil selon les instructions du constructeur. Une mauvaise installation peut entraîner des dommages aux personnes, animaux et choses, au sujet desquels le constructeur décline toute responsabilité.

- Utiliser l'appareil toujours et uniquement en position horizontal.
- Positionner de telle sorte que le flux d'air, entrant et sortant, ne sont pas des obstacles.



Si le câble d'alimentation est endommagé, il doit être remplacé par le constructeur ou par son service d'assistance technique ou, de toute façon, par une personne ayant des qualifications similaires, de façon à prévenir tout risque.

L'installer en veillant à ce que les interrupteurs et autres commandes ne soient pas accessibles par les personnes utilisant la baignoire ou la douche.

- N'utiliser de rallonges.
- Garder l'appareil à une distance d'au moins 1,5 m des autres objets.
- Ne pas placer l'appareil près de sources de chaleur.
- Ne pas activer dans des endroits où sont utilisés ou stockés de l'essence, des peintures ou autres liquides inflammables.
- Ne pas utiliser l'appareil pour sécher des vêtements.



Veiller à ce qu'il n'entre pas d'objets étrangers dans les ouvertures de ventilation ou d'évacuation, car il existe un risque d'électrocution, d'incendie ou de détérioration de l'appareil.



- Cet appareil est conçu pour un usage domestique  ; non pas de type commercial ou industriel.



Utiliser l'appareil uniquement dans le respect des instructions fournies dans le présent manuel. Le constructeur déconseille toute autre utilisation car cela pourrait provoquer électrocutions, incendies ou dommages corporels.



- La cause la plus commune de surchauffe est le dépôt de poussière dans l'appareil. Enlever régulièrement ces accumulations en débranchant l'appareil du secteur et en aspirant au niveau des orifices de ventilation et des grilles.



Ne pas utiliser de détergents abrasifs sur l'appareil. Nettoyer au moyen d'un chiffon humide (ou mouillé) rincé dans de l'eau savonneuse chaude. Débrancher toujours l'appareil avant de procéder au nettoyage.

- Ne pas brancher l'appareil au secteur tant qu'il n'est pas complètement assemblé et réglé.



L'appareil chauffe légèrement quand il est en fonction. Pour éviter des brûlures, ne pas toucher les surfaces avec la peau nue.

- Ne pas débrancher l'appareil du secteur avant d'avoir éteint l'appareil.
 - Eviter que le câble touche les surfaces chaudes pendant le fonctionnement.
 - Ne pas enrouler ou entortiller le câble autour de l'appareil car cela pourrait affaiblir ou détériorer l'isolation.
 - Ne pas utiliser l'appareil à l'extérieur ou sur des surfaces mouillées. Eviter de renverser des liquides sur l'appareil. Ne pas laisser exposé à des agents atmosphériques (pluie, soleil etc.).
 - Ne pas utiliser l'appareil avec des programmeurs, temporisateurs ou autres dispositifs qui provoquent l'allumage automatique pour éviter tout risque d'incendie si l'appareil est couvert ou placé de façon incorrecte.
 - Ne pas actionner l'appareil à proximité de rideaux car ils pourraient être aspirés par les prises d'air.
- Pour éviter le risque d'incendie, les sorties d'air de l'appareil doivent se trouver à une distance d'au moins 1 m de n'importe quel objet, tissu ou matière inflammable.**
- Il est défendu de jeter dans la nature ou de laisser à la portée des enfants le matériau d'emballage car il peut être une source potentielle de danger.
 - L'appareil peut être utilisé par des enfants d'au moins 8 ans et par des personnes ayant des capacités physiques, sensorielles ou mentales réduites, ou dépourvues de l'expérience ou des connaissances nécessaires, à condition que ce soit sous surveillance ou qu'elles aient reçu des instructions relatives à l'utilisation sûre de l'appareil et à la compréhension des dangers qui y ont liés.

- Les enfants de moins de 3 ans doivent être gardés à distance s'ils ne sont pas surveillés en permanence.
- Les enfants âgés de 3 à 8 ans doivent seulement être autorisés à allumer et éteindre l'appareil, à condition que ce dernier soit placé ou installé dans sa position normale de fonctionnement et qu'ils soient surveillés ou reçoivent de instructions sur l'utilisation sûre de l'appareil et en comprennent les dangers. Les enfants âgés de 3 à 8 ans ne doivent pas être autorisés à brancher, régler ou nettoyer l'appareil ni à en effectuer l'entretien à la charge de l'utilisateur.
- Il est conseillé de ne pas utiliser le poêle à proximité immédiate d'une baignoire, d'une douche ou d'une piscine.



ATTENTION – Certaines parties de l'appareil pourraient chauffer beaucoup et être donc cause de brûlures. Faire particulièrement attention en cas de présence d'enfants et de personnes vulnérables.

- Les enfants ne doivent pas jouer avec l'appareil.
- Le nettoyage et la maintenance destinés à être effectués par l'utilisateur ne doivent pas être effectués par des enfants sans surveillance.
- Il est conseillé de ne pas utiliser le poêle à proximité immédiate d'une baignoire, d'une douche ou d'une piscine.



ATTENTION : Pour éviter la surchauffe, ne pas couvrir l'appareil.



- Divulguer ces instructions à tout le personnel préposé au transport et l'installation de l'appareil.
- **LE FABRICANT DECLINE TOUTE RESPONSABILITE EN CAS DE DOMMAGES AUX PERSONNES OU AUX BIENS DERIVANT DU NON-RESPECT DES NORMES CONTENUES DANS LE PRESENT LIVRET.**
- Lors du montage, et à chaque opération d'entretien, il faut observer les précautions citées dans le présent manuel et sur les étiquettes mises à l'intérieur des appareils, ainsi qu'adopter toute les précautions suggérées par le bon sens commun et par les Normes de Sécurité en vigueur sur le lieu de l'installation.
- En cas de remplacement de composants, utiliser exclusivement des pièces de rechange originales OLIMPIA SPLENDID.



Si l'appareil n'est pas utilisé pendant une longue période ou que personne ne reste dans la pièce climatisée, il est conseillé de couper l'alimentation afin d'éviter tout accident. Ne pas tirer le câble d'alimentation ou l'appareil pour débrancher la fiche de la prise de courant.



N'utilisez pas de détergents liquides ou corrosifs pour nettoyer l'appareil, ne vaporisez pas d'eau ou d'autres liquides sur l'unité car ils pourraient endommager les composants en plastique et même causer des chocs électriques.



Ne pas mouiller l'appareil et la télécommande. Des courts-circuits ou des incendies peuvent survenir.



En cas de défaillance (par exemple : bruit anormal, mauvaise odeur, fumée, élévation anormale de température, fuites électriques, etc.), coupez immédiatement l'alimentation électrique. Contactez votre revendeur local.



Ne pas brancher ou débrancher la fiche d'alimentation pendant le fonctionnement. Risque d'incendie ou de choc électrique.



Ne pas toucher (s'il est en fonction) le produit avec les mains mouillées. Risque d'incendie ou de choc électrique.



Ne bloquez pas l'entrée ou la sortie du débit d'air pour ne pas risquer d'endommager le produit.



Ne pas introduire les doigts ou d'autres objets dans l'entrée ou dans la sortie de l'air pendant que l'appareil est en fonction.



En cas de pertes de gaz d'autres appareils, aérez soigneusement l'environnement avant de mettre en marche le appareil.

- Après avoir enlevé l'emballage, s'assurer que l'appareil est en bon état sans détériorations visibles pouvant avoir été causées par le transport. En cas de doute, ne pas utiliser l'appareil et s'adresser aux centres d'assistance technique agréés.



L'appareil n'est pas doté d'un instrument permettant de surveiller la température de la pièce. Ne pas l'utiliser dans des pièces de petites dimensions et en présence de personnes incapables d'en sortir toutes seules, à moins qu'elles ne soient sous surveillance constante.

- Il ne faut pas utiliser l'appareil si ce dernier est tombé par terre.

4.1 - Utilisation prévue

- L'appareil doit être utilisé exclusivement pour produire de l'air chaud dans le seul but de rendre agréable la température ambiante.
- Un usage impropre de l'appareil avec d'éventuels dommages causés aux personnes, aux biens ou aux animaux dégage la société OLIMPIA SPLENDID de toute responsabilité.
- Utiliser les fonctions de l'appareil **UNIQUEMENT** en utilisant la télécommande fournie en dotation.
- L'appareil dispose d'une fonction spéciale, à activer sur décision de l'utilisateur, permettant de détecter l'ouverture éventuelle d'une fenêtre et de forcer le fonctionnement en mode Antigel afin de limiter le gaspillage d'énergie.

4.2 - Usage non prévu et potentiellement dangereux

- L'appareil **DOIT** être installé comme décrit plus avant dans ce manuel, en respectant toutes les consignes figurant dans les pages précédentes.
- **NE PAS** utiliser de gaz, d'essence ou autres liquides inflammables à proximité de l'appareil.

4.3 - Conformité

Ce produit est doté de la marque CE, qui indique le respect des normes 2014/35/EU (basse tension), 2014/30/EU (compatibilité électromagnétique) et 2014/53/EU (directive sur les équipements radioélectriques).

5 - DESCRIPTION DE L'APPAREIL

5.1 - Identification des pièces principales et composants fournis en dotation

L'appareil est emballé dans un emballage en carton.

1. Appareil
2. Grille sortie air
3. Flap de sortie d'air
4. Display
5. Grille d'entrée de l'air
6. Interrupteur 0/I (OFF/ON)
7. Câble d'alimentation
8. Notice d'instruction
9. Télécommande
10. Chevilles et vis pour fixation murale de l'appareil (3)
11. Piles pour la télécommande (3V - type CR2025)

X

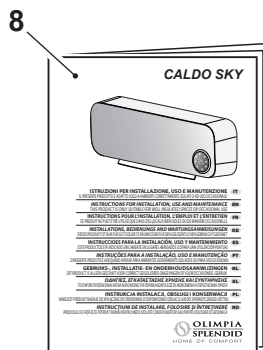
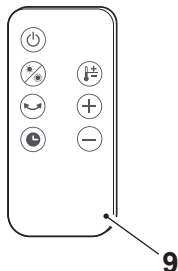
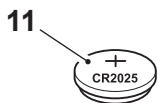
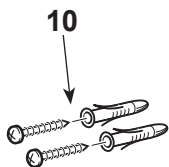
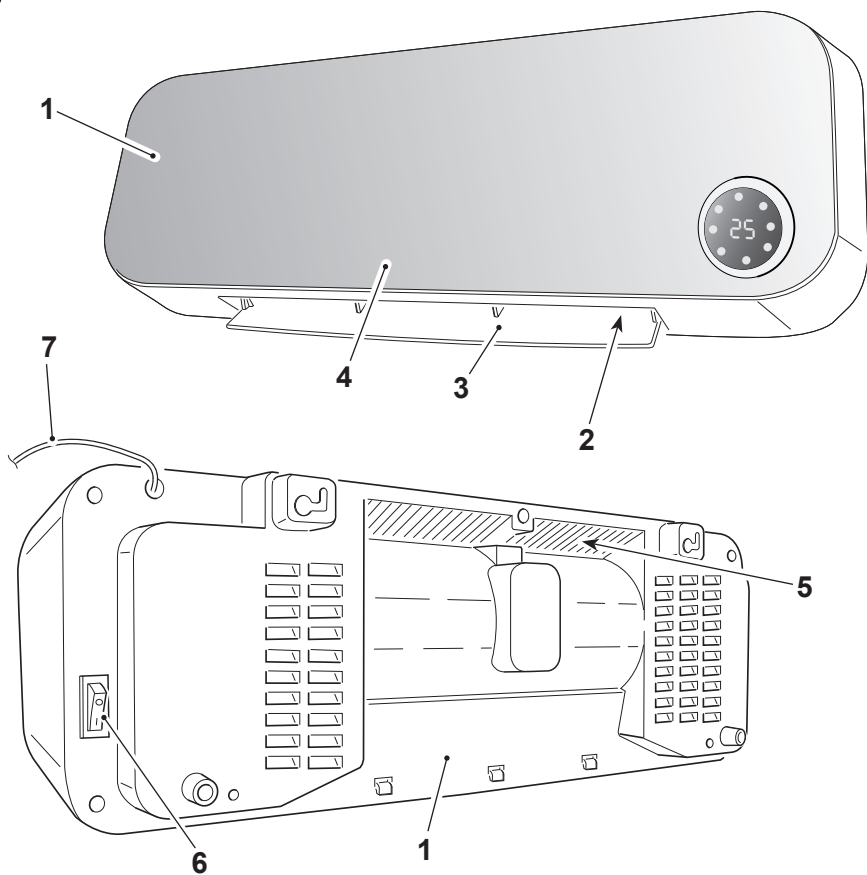

FRANÇAIS

6 - INSTALLATION DE L'APPAREIL

6.1 - Installation murale

Après avoir retiré l'emballage, vérifier l'intégrité de l'appareil. En cas de doute, ne pas l'utiliser et contacter un personnel professionnellement qualifié.

L'appareil doit être installé sur un mur en maçonnerie et/ou matériau résistant à la chaleur (non en bois ou en matériau synthétique facilement surchauffé).

Pour procéder correctement à l'installation, suivre la procédure suivante:



L'appareil doit être installé :

- **de façon à empêcher** que l'interrupteur ON/OFF et les boutons ne puissent être touchés par toute personne se trouvant dans la baignoire ou dans la douche.
- A distance d'au moins 300 mm des murs
- A distance d'au moins 1000 mm de tout matériau inflammable (rideaux, tissus etc.)



NE PAS installer l'appareil en-dessous de prises électriques.

Prévoir une prise de courant à proximité de l'appareil en veillant à ce qu'elle ne soit pas trop éloignée par rapport à la longueur du câble d'alimentation (figure C).

- a. Déterminer la zone dans laquelle installer l'appareil.
- b. Pratiquer deux trous de 6 mm à une distance de 3154 mm l'un de l'autre (figure D).



Les trous doivent se trouver à au moins 2 000 mm du sol et à 350 mm du plafond (figure D).



Lors du perçage du mur, s'assurer de l'absence de conduites électriques ou conduites d'eau.

- c. Insérer les bouchons dans les trous, puis serrer les vis fournies en dotation.
- d. **Ne pas** serrer complètement les vis. Les laisser à environ 10 mm du mur (figure E).



Vérifier que les vis soient fermement ancrées dans le mur.

- e. Insérer les sièges (X) présents à l'arrière de l'appareil sur les vis en poussant ces derniers contre le mur (figure F - phase 1).
- f. Pousser l'appareil d'environ 10 mm vers la gauche (figure F - phase 2) puis le pousser d'environ 8 à 10 mm vers le bas (figure F - phase 3).
- g. Enfin, vérifier que l'appareil soit stable et fermement ancré au mur.

6.2 - Raccordement électrique



- **Avant de brancher l'appareil à la prise de courant, vérifier que les valeurs de tension indiquées sur la plaque signalétique correspondent à celles du secteur, et que la prise soit équipée d'une mise à la terre efficace.**
 - **En cas d'incompatibilité entre la prise et la fiche de l'appareil, faire remplacer la prise par un autre type approprié par un personnel qualifié, lequel s'assurera que la section des câbles de la prise convient à la puissance absorbée par l'appareil. En général, l'utilisation d'adaptateurs et/ou de rallonges n'est pas recommandée. Si leur utilisation devait s'avérer indispensable, ces dispositifs devront être conformes aux normes de sécurité en vigueur. De plus, leur capacité (A) ne devra pas être inférieure à la puissance maximum de l'appareil.**
 - **La prise de courant doit être facilement accessible de façon à pouvoir débrancher avec facilité la fiche en cas d'urgence.**
- a. Insérer la fiche dans la prise de courant.
 - b. Appuyer sur « I » (ON) interrupteur (6). L'appareil est prêt à l'emploi.



Ce produit est doté d'un flap qui s'ouvre automatiquement à l'allumage du produit et se referme automatiquement à son extinction.

- Ne pas déplacer le flap avec les mains. -

L'appareil pourrait s'abîmer ou se déformer. Ouvrir le flap avec les mains si par accident il est partiellement ou complètement fermé.

7 - DESCRIPTION DE LA TÉLÉCOMMANDE

7.1 - Mode d'emploi de la télécommande

La télécommande qui accompagne le appareil est l'instrument qui vous permet une utilisation plus pratique de l'appareillage. C'est un instrument à manipuler avec soin et en particulier:

- Evitez de le mouiller (il ne doit pas être nettoyé avec de l'eau ou laissé aux intempéries).
- Evitez qu'il ne tombe par terre ou les chocs violents.
- Evitez l'exposition directe aux rayons de soleil.

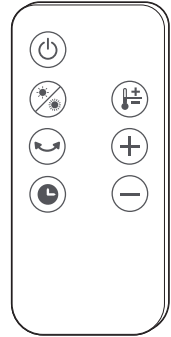

La télécommande fonctionne avec la technologie de l'infrarouge.

- **Ne pas placer d'obstacles entre la télécommande et l'appareil durant l'utilisation.**
- **Si dans la même pièce, on utilise d'autres appareils dotés de télécommande (TV, chaîne stéréo, etc...), quelques interférences pourraient se vérifier.**
- **Les lampes électroniques et fluorescentes peuvent interférer dans les communications entre la télécommande et le appareil.**
- **Retirer les piles d'alimentation en cas de non utilisation prolongée de la télécommande.**
- Retirer la languette de déconnexion de la batterie de la télécommande afin que la télécommande puisse fonctionner.

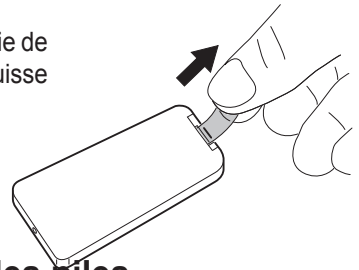

7.2 - Mise en place des piles

La télécommande fonctionne avec une pile bouton de 3V (type CR2025).

La pile doit être remplacée lorsque la télécommande ne permet plus d'effectuer des changements sur l'appareil en appuyant sur ses touches.

- Si la télécommande n'est pas utilisée pendant quelques semaines ou plus, retirer la pile.
D'éventuelles fuites de la pile pourraient endommager la télécommande.

- La durée de vie moyenne de la pile, en cas d'utilisation normale, est d'environ six mois. Remplacer la pile lorsque vous n'entendez plus le « bip » de réception de la commande par l'appareil.



Utiliser toujours des piles neuves et les remplacer en même temps. L'utilisation de piles usagées ou différentes peut entraîner une défaillance de la télécommande.



- **Une fois déchargée, la pile doit être remplacée et jetée dans les centres de collecte appropriés ou conformément aux réglementations locales.**
- **Ne rechargez pas ou ne démontez pas les piles. Ne jetez pas les piles dans le feu. Elles peuvent brûler ou exploser.**
- **Si le liquide des piles tombe sur la peau ou les vêtements, lavez soigneusement avec à l'eau propre. N'utilisez pas la télécommande avec des piles, si elles présentent des fuites. Les produits chimiques contenus dans les piles peuvent causer des brûlures ou d'autres risques pour la santé.**

Pour remplacer la pile (figure G) :

- a. Appuyer sur la languette latérale et retirer le support de la pile du boîtier de la télécommande.
- b. Placer la pile dans le support avec le symbole « + » vers le haut.
- c. Insérer correctement le support de pile dans son compartiment en l'enfonçant complètement vers le bas.

7.3 - Position de la télécommande

- Tenez la télécommande dans une position à partir de laquelle le signal peut atteindre le récepteur de l'unité intérieure (distance maximale d'environ 8 mètres - avec les piles chargées) (Figure H).

La présence d'obstacles (meubles, rideaux, murs, etc.) entre la télécommande et l'appareil réduit le rayon d'action de la télécommande.

8 - TOUCHES DE COMMANDES ET ÉCRAN

8.1 - Écran d'affichage

Les voyants de l'écran d'affichage indiquent l'état de l'appareil.
La signification des voyants est la suivante :

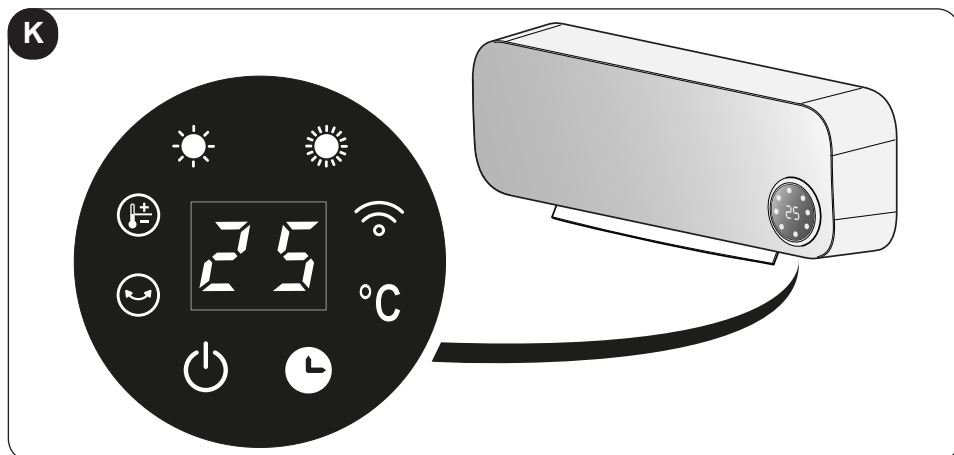

	Led éclairée fixe : mode Wi-Fi activé
	Led clignotant : recherche de connexion via le Wi-Fi
	Touche ON/OFF - sélection du mode
	Mode puissance minimum
	Mode puissance maximum
°C	Voyant température
	LED clignotante : fonction de volet oscillant active
	Voyant allumé en continu, la température clignote : réglage de la température depuis la télécommande
	Voyant allumé clignotant : fonction fenêtre/porte ouverte
	Touche mode minuterie
25	Allumé en continu : affichage de la température ambiante
	Clignotant : réglage de la température depuis la télécommande









8.2 - Touches de fonction de la télécommande

Une télécommande est fournie pour faciliter les réglages et les fonctions de l'appareil.

Lorsqu'une touche de la télécommande est enfoncée, l'appareil émet un « bip » pour signaler la réception du signal.

Pour utiliser l'appareil, mettre l'interrupteur situé sur le côté droit de l'appareil sur « I » (ON) (position 6 - figure X).



-  **Bouton de marche/arrêt ON/OFF**
Appuyer sur cette touche pour allumer l'appareil. L'appareil démarre en mode **VENTILATION** et le volet s'ouvre.
Appuyer à nouveau pour éteindre l'appareil.
-  **Touche de sélection du mode de fonctionnement**
Appuyer sur cette touche pour sélectionner le mode de fonctionnement désiré.
Puissance minimum (LOW) > Puissance maximum (HIGH) > Ventilation (FAN)
-  **Touche volet (SWING)**
Appuyer sur cette touche pour régler la direction du flux d'air.
-  **Touche de délai d'extinction**
Appuyer sur la touche pour confirmer/annuler le délai d'extinction de l'appareil.
-  **Touche mode ECO (réglage de la température)**
Appuyer sur la touche pour configurer la température désirée. Après avoir appuyé sur le bouton, configurer la température en utilisant les touches  et  (plage : de 18°C à 45°C).
-   **Touches d'augmentation/diminution des valeurs de réglage**



9 - FONCTIONNEMENT

9.1 - Mode Ventilation





Sous ce mode, l'appareil n'exerce aucune action sur la température ou l'humidité de l'air dans la pièce.

Appuyer sur la touche ON/OFF . L'appareil démarre sous ce mode.

9.2 - Mode Chauffage à puissance minimum

Lorsque l'appareil est allumé en mode ventilation, appuyez  sur la touche pour activer la puissance de chauffage minimale. La LED s'allume sur l'écran d'affichage de l'appareil .

9.3 - Mode Chauffage à puissance maximum

L'appareil étant allumé en mode de puissance minimale, appuyez  deux fois sur la touche pour activer la puissance de chauffage maximale. Sur l'écran de l'appareil,  s'allume en plus de la LED  (  ensemble).





Si un des modes de chauffage a été activé en appuyant sur la touche ON/OFF , pour éteindre l'appareil, l'écran d'affichage commencera son compte à rebours de 30 secondes, après quoi l'appareil s'éteindra.



9.4 - Mode ECO (réglage de la température)

Lorsque l'appareil est allumé, la température ambiante est affichée sur l'écran.

Avec l'appareil en marche, appuyer sur la touche . La valeur de température clignote et la valeur de température configurée s'affiche.

Dans les 5 secondes, appuyer sur les touches  et  pour régler la température souhaitée (plage : de 18°C à 45°C - variations de 1°C). Patientez 5 secondes pour confirmer le réglage ; L'écran d'affichage indiquera à nouveau la température de la pièce.

Si la température réglée est légèrement supérieure à la température ambiante (+ 1 à 2°C), la fonction Chauffage à puissance minimum s'active automatiquement ( éclairée).

Si la température réglée est très supérieure à la température ambiante (> 3°C), la fonction Chauffage à puissance maximum s'active automatiquement (voyants   allumés).

Si la température réglée est inférieure à la température ambiante, l'appareil met fin à la fonction de chauffage. Après 30 secondes, le ventilateur s'arrête (les LEDs **LOW** et **HIGH** clignotent) et l'oscillation du volet s'arrête (LED  clignotent).

La température réglée peut être modifiée à tout moment durant le fonctionnement.

9.5 - Mode Arrêt différé

Avec l'appareil en marche, appuyer sur la touche  pour activer et configurer le mode Arrêt différé. Le voyant **TIMER** (minuterie) s'allume sur l'écran avec la valeur *0 H.*

Appuyer une ou plusieurs fois sur la touche  pour configurer le délai souhaité (de 1 à 8 heures), après lequel l'appareil s'éteindra.

Patienter environ 5 secondes sans appuyer sur aucune touche. Le délai sera alors configuré et le voyant **TIMER** s'allumera à l'écran.



Après avoir confirmé l'activation de la minuterie, il est possible de changer de mode de fonctionnement à tout moment en appuyant sur la touche . Une fois le délai programmé écoulé, l'appareil s'éteint.

Pour annuler un arrêt différé, appuyer sur la touche . L'unité passera en mode Stand-by (veille) ou, en alternative, répéter la procédure de configuration d'arrêt différé en configurant la valeur sur *0 H.*

 **Il est possible de configurer l'arrêt différé jusqu'à ce que le symbole des heures clignote. Une fois l'opération terminée, après 5 secondes, la valeur numérique cessera de clignoter et sera automatiquement mémorisée. S'il est souhaité modifier l'heure de l'arrêt différé, il sera nécessaire de répéter l'opération depuis le début.**

 **Cette fonction peut être programmée avec le minuteur hebdomadaire.**

9.6 - Fonctionnement du volet

Avec l'appareil en marche, appuyer sur la touche , le volet commencera à osciller. Pour arrêter le volet dans une certaine position pour orienter le flux d'air, appuyer à nouveau sur la touche  une fois le volet est orienté comme souhaité.



Appuyer à nouveau sur la touche pour reprendre l'oscillation du volet.

9.7 - Mode minuterie hebdomadaire

 **Cette fonction ne peut être activée qu'à partir de l'application.**

9.8 - Fonction Wi-Fi

Pour activer cette fonction, mettez l'appareil en marche ; la température ambiante est affichée sur l'écran et la LED « Wi-Fi » clignote en attendant la connexion avec l'appareil. Lorsque l'appareil est connecté avec l'appareil, le voyant « Wi-Fi » reste fixe.

Pour activer cette fonction, maintenez la touche START/STOP (12) enfoncée pendant 3 secondes  ou  jusqu'à ce que le dispositif émette un bip et que la LED « Wi-Fi » clignote.



Les instructions de connexion au réseau Wi-Fi et d'utilisation de l'application sont disponibles sur le site www.olimpiasplendid.fr dans l'onglet dédié aux téléchargements.

9.9 - Fonction fenêtre/porte ouverte

Si activée, la fonction **FENÊTRE/PORTE OUVERTE** permet à l'appareil de détecter une alimentation anormale en air froid dans la pièce.

Dans cette condition, lorsque l'appareil est en mode chauffage et en mode de température configurée (la fonction ne peut pas être activée en mode de fonctionnement Ventilateur), une diminution de la température ambiante de quelques degrés sera détectée et la fonction s'activera.



Chaque fois que l'appareil est branché à l'alimentation secteur, la fonction FENÊTRE/PORTE OUVERTE est désactivée.

Si cette fonction est désactivée, l'appareil fonctionne normalement.

La détection de la température commence 1 minute après la détection de la fenêtre/porte ouverte. La fonction se déclenche avec un cycle de 10 minutes et à intervalles de 5 minutes l'appareil détecte la température de la pièce pour vérifier si la fenêtre/porte a été fermée.

Si durant les vérifications, l'appareil détecte :

- une différence de $\leq 8^{\circ}\text{C}$ par rapport à la température ambiante, l'appareil continuera à chauffer et la détection de la porte/fenêtre ouverte continuera,
- une différence de $> 8^{\circ}\text{C}$ par rapport à la température ambiante, l'appareil arrêtera le chauffage et passera en mode veille avec interruption de la détection de la porte/fenêtre ouverte.



Cette fonction ne peut être activée qu'à partir de l'application.

9.10 - Protection contre la surchauffe

L'appareil est équipé d'un système de protection contre la surchauffe permettant de l'éteindre en cas de surchauffe.

Dans ce cas :

- a. éteindre l'appareil,
- b. éliminer la cause de la surchauffe (grille d'admission d'air bouchée, obstacles en entrée ou en sortie de l'air, etc.),
- c. laisser l'appareil refroidir pendant 15/20 minutes,
- d. Redémarrer l'appareil.

Si le problème persiste, éteindre l'appareil, débrancher la fiche de la prise secteur et contacter le revendeur ou le service d'assistance technique.

10 - NETTOYAGE



Avant d'effectuer toute opération de nettoyage ou d'entretien, débrancher la fiche de l'alimentation secteur et attendre que les parties chaudes refroidissent.

Utiliser un chiffon sec pour nettoyer l'appareil et la télécommande.

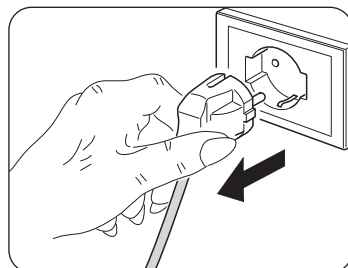

Si l'appareil est très sale, utiliser un chiffon imbibé d'eau chaude (max 50°C) et un détergent doux pour nettoyer les parties externes (figure L). Puis les sécher avec un chiffon sec.



S'assurer que l'appareil soit complètement sec avant de rebrancher la fiche à l'alimentation secteur.



**N'utilisez pas de chiffon traité chimiquement ou antistatique pour nettoyer l'appareil.
N'utilisez pas d'essence, de solvant, de pâte à polir ou de solvants similaires. Ces produits peuvent entraîner la rupture ou la déformation de la surface en plastique.**



Ne pas utiliser d'huiles, de produits chimiques ou de produits abrasifs pour nettoyer l'appareil.



Ne pas laver ni immerger l'appareil dans l'eau.

Utiliser un aspirateur pour éliminer la poussière des grilles d'entrée/sortie d'air.



En cas de dysfonctionnement de l'appareil, ne pas essayer de le démonter mais contacter le revendeur ou le service d'assistance technique.

10.1 - Conservation de l'appareil

Si l'appareil ne doit pas être utilisé pendant une période particulièrement longue ou si des travaux susceptibles de provoquer beaucoup de poussière sont prévus, il est recommandé de retirer l'appareil du mur et de le ranger dans son emballage d'origine (sans les piles). Ranger l'appareil dans un endroit frais à l'abri de l'humidité.

11 - DONNÉES TECHNIQUES

Consulter la plaque signalétique appliquée sur le produit (figures A et M) concernant les données techniques ci-dessous :

- Tension d'alimentation
- Puissance absorbée
- Classe d'isolation
- Poids de l'appareil

Tableau - Exigences en matière d'information pour les appareil (voir page X-3)

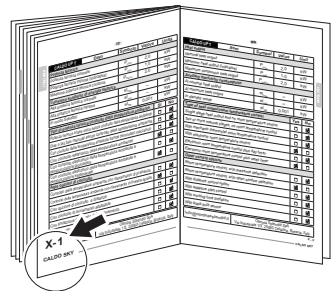

ILLUSTRATIONEN

Die Illustrationen sind auf der zweiten Seite und auf der vorletzten Seite des Handbuchs zusammengefasst.



ALLGEMEINES INHALTSVERZEICHNIS

Das allgemeine Inhaltsverzeichnis des Handbuchs finden Sie auf Seite "DE-4"



1 - ALLGEMEINE INFORMATIONEN

Wir bedanken uns dafür, dass Sie einem Gerät aus unserer Produktion den Vorzug gegeben haben.

Vertrauliches Dokument in Übereinstimmung mit dem Gesetz. Die Wiedergabe oder Übermittlung an Dritte ohne ausdrückliche Genehmigung des Herstellers ist verboten. Die Geräte können Änderungen erfahren und deshalb andere Bestandteile aufweisen als auf den Abbildungen dargestellt, ohne dass dadurch der Inhalt dieser Anleitung berührt wird.



Bevor Sie mit einer Tätigkeit beginnen (Installation, Instandhaltung, Gebrauch), lesen Sie aufmerksam das vorliegende Benutzerhandbuch und halten Sie sich strengstens an die in den einzelnen Kapiteln dargelegten Anweisungen. Bewahren Sie diese Broschüre zum Nachlesen bei allen späteren Fragen auf. Stellen Sie nach der Entfernung der Verpackung die Unversehrtheit des Geräts sicher. Die Verpackungsbestandteile sind von Kindern fernzuhalten, da sie potentielle Gefahrenquellen darstellen.



DIE HERSTELLERFIRMA ÜBERNIMMT KEINERLEI VERANTWORTUNG FÜR SCHÄDEN AN PERSONEN ODER GEGENSTÄNDEN AUFGRUND DER NICHT-BEACHTUNG DER IN DIESER BROSCHÜRE ENTHALTENEN VORSCHRIFTEN. Die Herstellerfirma behält sich das Recht auf jederzeitige Änderungen an ihren Modellen vor. Die in diesem Handbuch beschriebenen grundlegenden Eigenschaften bleiben davon unberührt.



Während der Montage und bei jedem Wartungseingriff ist es notwendig, die in diesem Handbuch und auf den Etiketten im Innern der Geräte angegebenen Vorsichtsmaßnahmen einzuhalten sowie alle nach allgemeiner Erkenntnis naheliegenden sowie aufgrund am Installationsort geltender Bestimmungen vorgegebenen Schutzvorkehrungen zu treffen.

2 - BILDSYMBOLS

Die im folgenden Kapitel aufgeführten Bildsymbole liefern schnell und eindeutig Informationen zum korrekten und sicheren Gebrauch des Gerätes.

2.1 - Bildsymbole



Kundendienst

Kennzeichnet Situationen, in denen der interne KUNDENDIENST der Firma zu benachrichtigen ist: **KUNDENDIENST**



Inhaltsverzeichnis

Die Paragraphen, denen dieses Symbol vorausgeht, enthalten sehr wichtige Informationen und Vorschriften, insbesondere bezüglich der Sicherheit.

Die Nichtbeachtung dieser Informationen und Vorschriften kann dazu führen, dass:

- die Unversehrtheit des Personals an den Geräten gefährdet ist
- die vertragliche Garantie verfällt
- die Herstellerfirma jede Verantwortung ablehnt.



Erhobene Hand

Kennzeichnet Handlungen, die absolut verboten sind.



GEFÄHRLICHE ELEKTRISCHE SPANNUNG

Zeigt dem betreffenden Personal an, dass bei der beschriebenen Tätigkeit die Gefahr eines elektrischen Schlags besteht, wenn diese nicht unter Beachtung der Sicherheitsvorschriften durchgeführt wird.



ALLGEMEINE GEFAHR

Weist das betroffene Personal darauf hin, dass der beschriebene Vorgang das Risiko für körperliche Schäden (Verletzungsgefahr) birgt, wenn er entgegen der Sicherheitsvorschriften ausgeführt wird.



GEFAHR DURCH STARKE HITZE

Weist das betroffene Personal darauf hin, dass der beschriebene Vorgang das Risiko für Verbrennungen an heißen Komponenten birgt, wenn er entgegen der Sicherheitsvorschriften ausgeführt wird.



NICHT BEDECKEN

Weist das betroffene Personal darauf hin, dass es verboten ist, das Gerät wegen Überhitzungsgefahr zu bedecken.



ACHTUNG

- Weist darauf hin, dass dieses Dokument vor der Installation und/oder vor dem Gebrauch des Geräts aufmerksam gelesen werden muss.



- Zeigt an, dass das Assistenzpersonal beim Umgang des Geräts auf die Anweisungen im Installationshandbuch zu achten hat.



ACHTUNG

- Weist auf mögliche Zusatzinformationen in den beiliegenden Handbüchern hin.
- Zeigt an, dass im Gebrauchs- oder Installationshandbuch weiterer Informationen verfügbar sind.



ENTSORGUNG

Dieses Symbol auf dem Produkt oder seiner Verpackung weist darauf hin, dass dieses Produkt nicht als normaler Haushaltsabfall zu behandeln ist, sondern an einem Sammelpunkt für das Recycling von elektrischen und elektronischen Geräten abgegeben werden muss. Durch Ihren Beitrag zum korrekten Entsorgen dieses Produktes schützen Sie die Umwelt und die Gesundheit Ihrer Mitmenschen. Umwelt und Gesundheit werden durch falsches Entsorgen gefährdet.

Weitere Informationen über das Recycling dieses Produktes erhalten Sie von Ihrem Rathaus, Ihrer Müllabfuhr oder dem Geschäft, in dem Sie das Produkt gekauft haben.

Diese Vorschrift ist nur gültig für Mitgliedstaaten der EU.

3 - INHALTSVERZEICHNIS

1 - ALLGEMEINE INFORMATIONEN..... 1	7.3 - Position der Fernbedienung..... 15
2 - BILDSYMBOLS 2	8 - BEDIENTASTEN UND DISPLAY..... 16
2.1 - Bildsymbole..... 2	8.1 - Display 16
3 - INHALTSVERZEICHNIS..... 4	8.2 - Funktionstasten Fernbedienung 17
4 - ALLGEMEINE HINWEISE 4	9 - BETRIEB..... 17
4.1 - Bestimmungs-gemäße Verwendung 9	9.1 - Ventilator-Modus..... 17
4.2 - Nicht vorgesehener und potenziell gefährlicher Gebrauch 9	9.2 - Modus Heizung mit minimaler Leistung..... 18
4.3 - Übereinstimmung..... 9	9.3 - Modus Heizung mit maximaler Leistung..... 18
5 - BESCHREIBUNG DES GERÄTS..... 10	9.4 - ECO-Modus(Temperatureinstellung) .. 18
5.1 - Identifikation der Hauptbestandteile.. 10	9.5 - Modus Ausschaltverzögerung..... 19
6 - MONTAGE DES GERÄTS..... 12	9.6 - Luftleitlamellen-Betrieb 19
6.1 - Wandmontage 12	9.7 - Modus Wochentimer 19
6.2 - Stromanschluss 13	9.8 - WLAN-Funktion 20
7 - BESCHREIBUNG DER FERNBEDIENUNG .. 14	9.9 - Funktion Fenster/Tür offen 20
7.1 - Benutzung der fernbedienung 14	9.10 - Überhitzungsschutz 21
7.2 - Die Fernbedienung wird ohne Batterien geliefert..... 14	10 - REINIGUNG 21
	10.1 – Aufbewahrung des Geräts 22
	11 - TECHNISCHE DATEN 22

4 - ALLGEMEINE HINWEISE

BEI VERWENDUNG ELEKTRISCHER GERÄTE IST ES STETS ERFORDERLICH, DIE GRUNDLEGENDEN SICHERHEITSVORKEHRUNGEN ZU BEACHTEN, UM GEFAHREN FÜR PERSONEN DURCH BRAND, ELEKTRISCHEN STROMSCHLAG UND UNFÄLLE ZU REDUZIEREN, IM EINZELNEN:



Dieses Produkt ist ausschließlich den in diesem Handbuch angegebenen Spezifikationen gemäß zu verwenden. Eine von den Spezifikationen abweichende Verwendung könnte zu schweren Unfällen führen.



Laut Gesetz ist dies ein vertrauliches Dokument, daher gilt das Verbot der Vervielfältigung oder Übermittlung an Dritte ohne ausdrückliche Genehmigung der Firma OLIMPIA SPLENDID.

- **ACHTUNG:** Dies ist ein elektrisches Gerät und entsprechend vorsichtig zu bedienen.
- **ACHTUNG:** Zur Vermeidung der Gefahr schwerer Verbrennungen halten Sie das Produkt fern von Kindern und Haustieren.
- **ACHTUNG:** Kindern ist das Spielen mit jeglicher Produktverpackung, wie zum Beispiel Kunststoffsäcken, zu untersagen.



Der Ausbau, die Reparatur oder die Umstellung durch eine unbefugte Person könnte schwere Schäden herbeiführen und bewirkt den Verfall der Herstellergarantie.



Vor dem Anschließen des Geräts muss überprüft werden, ob die Angaben auf dem Typenschild mit den Daten des Stromnetzes übereinstimmen. Die Platte (W) befindet sich auf der Geräterückseite (Abb. A).



Installieren Sie das Gerät nach den Anweisungen des Herstellers. Eine fehlerhafte Installation kann Schäden an Personen, Tieren oder Gegenständen verursachen, für die der Hersteller nicht haftbar gemacht werden kann.

- Das Gerät darf ausschließlich in horizontaler Stellung betrieben werden.
- Positionieren Sie das Gerät so, dass der Luftstrom im Eingang und im Ausgang auf keine Hindernisse trifft.



Wenn das Stromkabel beschädigt ist, muss dieses zur Vermeidung von Gefahren vom Hersteller oder von dessen Technischem Kundendienst beziehungsweise durch gleichermaßen qualifiziertes Personal ersetzt werden. Bei der Installation ist sicherzustellen, dass Schalter und andere Bedienelemente nicht vom Benutzer des Bads oder der Dusche erreichbar sind.

- Sie keine Verlängerungskabel verwenden.
- Der Abstand zwischen dem Gerät und anderen Gegenständen muss mindestens 1,5 Meter betragen.
- Das Gerät darf nicht in der Nähe von Wärmequellen aufgestellt werden.
- Das Gerät darf nicht in Bereichen betrieben werden, in denen Benzin, Lacke oder andere entflammbar Flüssigkeiten gelagert sind.
- Verwenden Sie das Gerät nicht zum Trocknen von Kleidern.



Passen Sie auf, dass keine Fremdkörper in die Ausblas- oder Ansaugöffnungen gelangen, da die Gefahr von elektrischen Schlägen, Feuer und Beschädigungen am Gerät besteht.



- Dieses Gerät ist für den Hausgebrauch  nicht für gewerblichen oder industriellen Gebrauch ausgelegt.



Verwenden Sie das Gerät nur unter Befolgung der Anweisungen in dieser Betriebsanleitung. Der Hersteller rät von jedem anderen Gebrauch ab, da dies elektrische Schläge, Feuer oder Verletzungen verursachen könnte.



- Die häufigsten Ursachen für Überhitzung sind Staub- und Flaumablagerungen im Gerät. Diese Verschmutzungen müssen regelmäßig mit einem Staubsauger aus den Lüftungsöffnungen und Gittern abgesaugt werden, dazu den Netzstecker des Geräts ziehen.



Das Gerät nicht mit kratzenden Reinigungsmitteln reinigen. Dazu verwenden Sie einen mit einer warmen Reinigungslösung befeuchteten (nicht nassen) Lappen. Bei Reinigungsarbeiten immer den Netzstecker ziehen.

- Das Gerät darf nicht an das Stromnetz angeschlossen werden, bevor es vollständig zusammengebaut und eingestellt ist.



Während des Betriebs erwärmt sich das Gerät leicht. Die Oberflächen nicht von bloßer Hand berühren, um Verbrennungen zu vermeiden.

- Den Netzstecker nie ziehen, bevor das Gerät ausgeschaltet ist.
- Das Kabel darf warme Oberflächen während des Betriebs nicht berühren.
- Das Kabel darf nicht aufgerollt, aufgewickelt oder um das Gerät herum gewickelt werden, da dies die Isolation schwächen und beschädigen könnte.
- Betreiben Sie das Gerät nicht im Freien oder auf nassen Flächen. Vermeiden Sie, dass Flüssigkeiten auf das Gerät gelangen. Setzen Sie das Gerät keinen Witterungseinflüssen (Sonne, Regen usw.) aus.
- Schließen Sie das Gerät nicht an Programmiervorrichtungen, Timer oder andere Vorrichtungen an, die dieses automatisch einschalten. Es besteht Feuergefahr, falls es abgedeckt oder nicht richtig positioniert sein sollte.
- Betreiben Sie das Gerät nicht in der Nähe von Vorhängen, da diese in die Ansaugöffnungen gelangen könnten.

- **Zur Vermeidung von Bränden müssen die Luftauslässe des Geräts mindestens 1 m von brennbaren Gegenständen, Stoffen oder Materialien ferngehalten werden.**

- Es ist verboten, das Verpackungsmaterial für Kinder zugänglich zu verlassen, da dieses eine mögliche Gefahrenquelle darstellt.
- Kindern ab 8 Jahren sowie Personen mit körperlichen, sensorischen oder mentalen Beeinträchtigungen beziehungsweise Personen ohne entsprechende Erfahrung oder Kenntnisse darf die Benutzung des Geräts erlaubt werden unter der Bedingung, dass die Kinder sowie die genannten Personen beaufsichtigt beziehungsweise in die für die Verwendung des Geräts geltenden Sicherheitsvorkehrungen eingewiesen wurden und die mit dem Gerät verbundenen Gefahren verstanden haben.

- Kinder unter 3 Jahren sind fernzuhalten, wenn sie nicht ständig beaufsichtigt werden.
- Kinder im Alter von 3 bis 8 Jahren dürfen das Gerät nur ein- und ausschalten, unter der Voraussetzung, dass dieses in seiner normalen Betriebsposition aufgestellt oder installiert wurde und dass die Kinder überwacht werden oder Anweisungen für die sichere Verwendung des Geräts erhalten und die Gefahren begreifen. Kinder zwischen 3 und 8 Jahren dürfen den Stecker nicht einstecken, das Gerät nicht einstellen oder reinigen oder benutzerseitige Wartungsarbeiten durchführen.
- Die Verwendung des Heizgerätes in der Nähe von Badewannen, Duschen oder Schwimmbädern ist strengstens verboten.



ACHTUNG – Einige Teile des Geräts können sehr heiß werden und somit Verbrennungen verursachen. Achten Sie ganz besonders auf anwesende Kinder und schwächere Personen im Allgemeinen.

- Kinder dürfen nicht mit dem Gerät spielen.
- Die dem Benutzer obliegenden Reinigungs- und Pflegearbeiten dürfen nicht von unbeaufsichtigten Kindern durchgeführt werden.
- Die Verwendung des Heizgerätes in der Nähe von Badewannen, Duschen oder Schwimmbädern ist strengstens verboten.



ACHTUNG: Bedecken Sie das Gerät nicht, um Überhitzung zu vermeiden.



- Das gesamte Transport- und Installationspersonal der Maschine muss mit den vorliegenden Anweisungen vertraut sein.
- **DIE HERSTELLERFIRMA ÜBERNIMMT KEINERLEI VERANTWORTUNG FÜR SCHÄDEN AN PERSONEN ODER SACHEN, DIE DURCH NICHT-BEACHTUNG DER IM VORLIEGENDEN BENUTZERHANDBUCH ENTHALTENEN SICHERHEITSVORSCHRIFTEN ENTSTEHEN.**
- Während der Montage und bei sämtlichen Instandhaltungstätigkeiten müssen die Vorsichtsmaßnahmen eingehalten werden, die in diesem Benutzerhandbuch und auf den Schildern im Innern der Geräte angeführt sind; außerdem müssen sämtliche Vorsichtsmaßnahmen ergriffen werden, die der gesunde Menschenverstand gebietet und die durch die am Installationsort geltenden Sicherheitsbestimmungen vorgeschrieben sind.

- Bei der Auswechslung von Einzelteilen bitte ausschließlich original OLIMPIA SPLENDID-Ersatzteile verwenden.



Bei längerem Nichtgebrauch des Geräts oder wenn sich im klimatisierten Raum niemand aufhält, wird zur Vermeidung etwaiger Unfälle empfohlen, die Stromversorgung zu trennen. Ziehen Sie nicht am Stromkabel oder am Gerät selbst, um den Stecker aus der Steckdose zu ziehen.



Zur Reinigung des Geräts weder flüssige oder korrosive Reiniger verwenden; kein Wasser oder andere Flüssigkeiten auf das Gerät spritzen, da diese die Kunststoffkomponenten beschädigen oder gar Stromschläge verursachen können.



Das Gerät und die Fernbedienung vor Nässe schützen. Es können Kurzschlüsse oder Brände entstehen.



Bei Funktionsstörungen (z.B.: ungewöhnliche Geräusche, unangenehmer Geruch, Rauch, ungewöhnlicher Überhitzung, elektrische Dispersion, usw.) muss die Stromversorgung umgehend getrennt werden. Wenden Sie sich an den örtlichen Händler.



Stecken oder ziehen Sie den Netzstecker nicht während des Betriebs. Brand- oder Stromschlaggefahr.



Berühren Sie (falls in Betrieb) das Produkt nicht mit feuchten Händen. Brand- oder Stromschlaggefahr.



Den Lufteintritt und Austritt nicht blockieren; Gefahr von Produktschäden.



Führen Sie nicht die Hände oder Gegenstände in den Lufteinlass oder -auslass, während das Gerät in Betrieb ist.



Bei Gasaustritt aus anderen Geräten den Raum vor dem Einschalten des Klimageräts zunächst gut lüften.

- Nach dem Auspacken kontrollieren Sie, ob das Gerät in einwandfreiem Zustand und ohne sichtbare Beschädigungen durch den Transport ist. Im Zweifelsfalle benutzen Sie das Gerät nicht und wenden sich an ein autorisiertes Kundendienstcenter.



Dieser Heizofen ist nicht mit einer Vorrichtung für die Steuerung der Raumtemperatur versehen. Denselben nicht in kleinen Räumen und mit darin befindlichen Personen einsetzen, die nicht in der Lage sind, diese aus eigenen Stücken zu verlassen, es sei denn, diese werden ständig überwacht.

- Verwenden Sie das Gerät nicht, wenn es Ihnen heruntergefallen ist.

4.1 - Bestimmungs-gemäße Verwendung

- Das Apparat darf ausschließlich zur Erzeugung von Warm- Luft verwendet werden, damit in den Räumlichkeiten eine angenehme Temperatur geschaffen wird.
- Jeder Gebrauch des Apparat, der über die beschriebene Verwendung hinausgeht, gilt als nicht zulässig und enthebt die Fa. OLIMPIA SPLENDID von jeder Verantwortung.
- Die Funktionen des Geräts NUR mit der mitgelieferten Fernbedienung steuern.
- Das Gerät ist mit einer besonderen Funktion ausgestattet, die vom Benutzer aktiviert werden kann und die es ermöglicht, das eventuelle Öffnen eines Fensters festzustellen und den Betrieb im Frostschutzmodus zu erzwingen, um Energieverschwendung zu vermeiden.

4.2 - Nicht vorgesehener und potenziell gefährlicher Gebrauch

- Das Gerät MUSS gemäß den nachstehenden Beschreibungen und unter Beachtung aller auf den vorhergehenden Seiten beschriebenen Warnhinweise installiert werden.
- In der Nähe des Klimageräts ist der Gebrauch von Gas, Benzin oder anderen brennbaren Flüssigkeiten VERBOTEN.

4.3 - Übereinstimmung

Dieses Produkt ist mit der CE-Markierung zur Kennzeichnung der Übereinstimmung mit den Normen 2014/35/UE (Niederspannung), 2014/30/UE (elektromagnetische Verträglichkeit) versehen und 2014/53/EU (Funkanlagen-Richtlinie).

5 - BESCHREIBUNG DES GERÄTS

5.1 – Identifikation der Hauptbestandteile und der mitgelieferten Komponenten

Die Verpackung des Geräts besteht aus einem Karton.

1. Geräts
2. Luftauslassrost
3. Luftauslassklappe
4. Display
5. Lufteinlassgitter
6. Schalter 0/I (OFF/ON)
7. Versorgungskabel
8. Gebrauchsanweisung
9. Fernbedienung
10. Dübel und Schrauben zur Wandbefestigung des Geräts (3)
11. Batterien für Fernbedienung (3V - Typ CR2025)

X

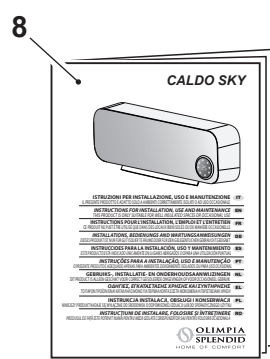
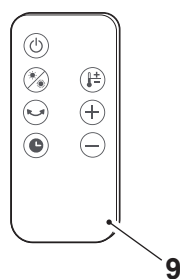
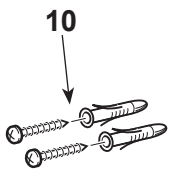
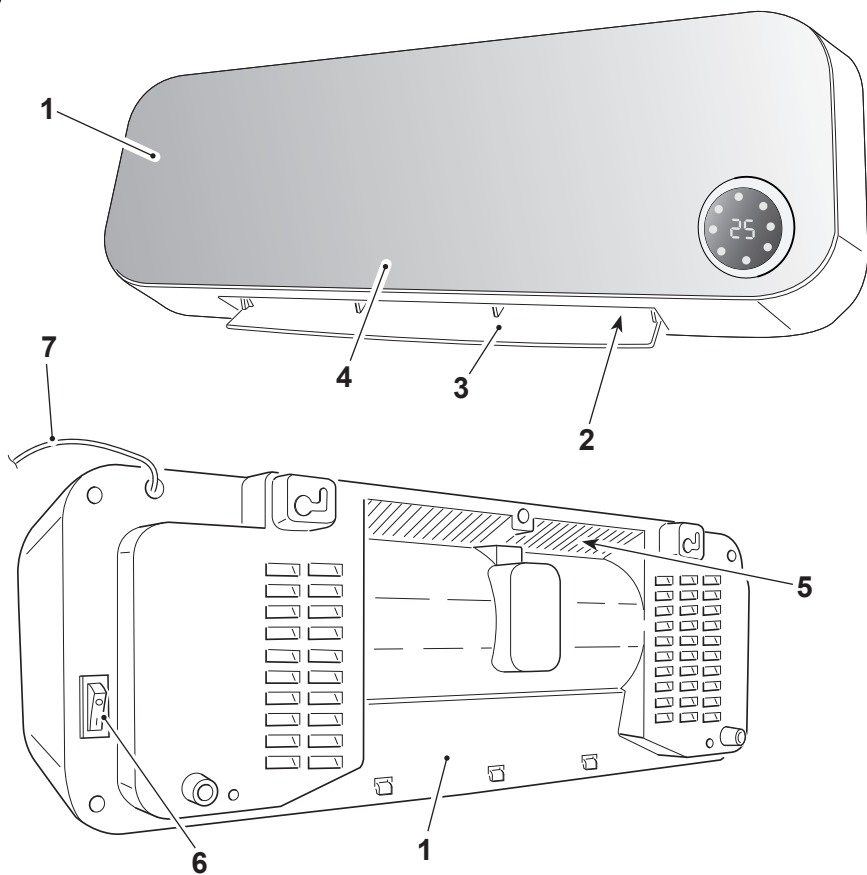

DEUTSCH

6 - MONTAGE DES GERÄTS

6.1 - Wandmontage

Nach dem Entfernen der Verpackung das Gerät auf Unversehrtheit prüfen. Im Zweifelsfall das Gerät nicht benutzen und Fachpersonal zurate ziehen.

Das Gerät muss an einer Wand aus Mauerwerk oder hitzebeständigem Material (nicht aus Holz oder Kunststoff, der leicht Überhitzung ausgesetzt ist), montiert werden.

Für die richtige Montage wie folgt vorgehen:



Das Gerät muss folgendermaßen montiert werden:

- **Es muss verhindert werden, dass eine Person, die sich in der Badewanne oder in der Dusche befindet, den EIN/AUS-Schalter und die Tasten berühren kann.**
- **mindestens 300 mm Abstand zu den Wände**
- **mindestens 1000 mm Abstand zu entflammaren Materialien (Vorhänge, Textilien usw...)**



Das Gerät NICHT unterhalb von Stromsteckdosen montieren.

Eine Steckdose in der Nähe des Geräts vorsehen und sicherstellen, dass sie im Hinblick auf die Länge des Speisekabels nicht zu weit entfernt ist (Abbildung C).

- a. Den Bereich feststellen, in dem das Gerät montiert werden soll.
- b. Zwei 6 mm große Löcher in einem Abstand von 315mm bohren (Abbildung D).



Die Löcher müssen mindestens 2000 mm vom Fußboden und 350 mm von der Decke entfernt sein (Abbildung D).



Beim Bohren in der Wand kontrollieren, dass keine elektrischen Leitungen oder Wasserrohre vorhanden sind.

- c. Die Dübel in die gebohrten Löcher einsetzen und danach die mitgelieferten Schrauben anziehen.
- d. **Die Schrauben nicht** vollständig anziehen, sondern in einem Abstand von ca. 10 mm zur Wand halten (Abbildung E).



Sicherstellen, dass die Schrauben fest in der Wand sitzen.

- e. Die an der Rückseite des Geräts vorhandenen Sitze (X) auf die Schrauben setzen und das Gerät gegen die Wand drücken (Abbildung F - Schritt 1).
- f. Das Gerät ca. 10 mm nach links drücken (Abbildung F - Schritt 2), danach ca. 8÷10 mm nach unten drücken (Abbildung F - Schritt 3).
- g. Zuletzt kontrollieren, ob das Gerät stabil und fest an der Wand verankert ist.

6.2 - Stromanschluss



- **Bevor der Stecker des Geräts in die Netzsteckdose gesteckt wird, ist sicherzustellen, dass die auf dem Typenschild angegebenen Spannungswerte denen des Stromnetzes entsprechen und dass die Steckdose wirksam geerdet ist.**
 - **Sollte die Steckdose nicht mit dem Stecker des Geräts kompatibel sein, die Steckdose von Fachpersonal auswechseln und durch eine geeignete ersetzen lassen. Dabei ist zu kontrollieren, ob der Kabelquerschnitt der Steckdose für die Leistungsaufnahme des Geräts geeignet ist. Im Allgemeinen wird davon abgeraten, Adapter und/oder Verlängerungskabel zu verwenden. Falls ihre Verwendung unerlässlich sein sollte, müssen sie den geltenden Sicherheitsvorschriften entsprechen und ihre Strombelastbarkeit (A) darf nicht unter der maximalen Stromstärke des Geräts liegen.**
 - **Die Steckdose muss leicht zugänglich sein, damit sich der Stecker im Notfall leicht ziehen lässt.**
- a. Den Stecker in die Steckdose stecken.
 - b. Den Schalter auf „I“ (ON) drücken (6); das Gerät ist nun betriebsbereit.



Dieses Produkt ist mit einer Klappe ausgestattet, die sich beim Einschalten des Produkts automatisch öffnet und beim Abschalten automatisch schließt.

- Bewegen Sie die Klappe nicht mit den Händen. -

Das Gerät könnte beschädigt oder verformt werden. Beim versehentlichen Öffnen der Klappe mit den Händen wird diese teilweise oder vollständig geschlossen.

7 - BESCHREIBUNG DER FERNBEDIENUNG

7.1 - Benutzung der fernbedienung

Mit der mit Das Gerät mitgelieferten Fernbedienung können Sie das Gerät bequem bedienen. Gehen Sie bitte sehr sorgfältig mit der Fernbedienung um, insbesondere:

- sollte sie nicht nass gemacht werden (nicht mit Wasser reinigen oder in den Regen legen).
- darf sie nicht fallen gelassen werden oder heftige Stöße erleiden.
- darf sie nicht direkter Sonneneinstrahlung ausgesetzt werden.

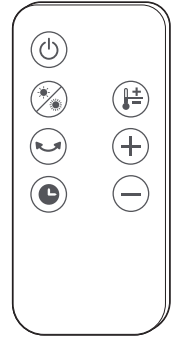

Die Fernbedienung arbeitet mit Infrarot-Technologie.

- Während der Benutzung dürfen zwischen Fernbedienung und Gerät keine Hindernisse vorhanden sein.
 - Werden in der Nähe des Klimagerätes auch andere Geräte mit Fernbedienung benutzt (TV, Stereoanlagen usw.), kann es zu Interferenzen kommen.
 - Elektronische Lampen und Leuchtstofflampen können die Übertragung von der Fernbedienung zum Gerät stören.
 - Wird die Fernbedienung längere Zeit nicht benutzt, sind die Batterien herauszunehmen.
- In der Fernbedienung die Batterie-Trennlasche entfernen, sodass die Fernbedienung mit Strom betriebsbereit wird.

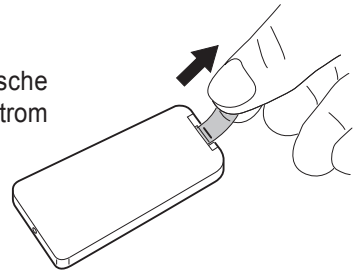

7.2 - Die Fernbedienung wird ohne Batterien geliefert

Die Fernbedienung verwendet eine 3V-Knopfbatterie (Typ CR2025).

Die Batterie muss ersetzt werden, wenn sich die Einstellungen des Geräts bei einem Druck auf die Tasten der Fernbedienung nicht mehr ändern.

- Wird die Fernbedienung für ein paar Wochen oder länger nicht benutzt, nehmen Sie die Batterie heraus.
Etwaige Leckagen der Batterie können die Fernbedienung beschädigen.

- Bei normalem Gebrauch beträgt die durchschnittliche Lebensdauer der Batterie ca. sechs Monate.
Die Batterie ersetzen, wenn der Piepton bei der Bedienung des Geräts nicht mehr zu hören ist.



Es sind immer neue Batterien zu verwenden, und beide Batterien sind gleichzeitig auszutauschen. Die Verwendung alter Batterien oder Batterien verschiedenen Typs können die Funktionsweise der Fernbedienung beeinträchtigen.



- **Wenn die Batterie entladen ist, muss sie ersetzt und an einer dafür vorgesehenen Sammelstelle oder gemäß den örtlichen Vorschriften entsorgt werden.**
- **Die Batterien nicht aufladen oder auseinander nehmen. Die Batterien nicht ins Feuer werfen. Sie können Feuer fangen oder explodieren.**
- **Tropft die Batterieflüssigkeit auf Haut oder Kleidung muss sie mit sauberem Wasser gründlich abgewaschen werden. Die Fernbedienung nicht mit Batterien benutzen, an denen bereits Leckagen aufgetreten sind. Die in den Batterien enthaltenen Chemikalien können Verbrennungen oder andere Gesundheitsrisiken hervorrufen.**

Austausch der Batterie (Abbildung G):

- a. Auf die Lasche an der Seite drücken und den Batteriehalter aus dem Gehäuse der Fernbedienung herausziehen.
- b. Die Batterie mit dem „+“-Symbol nach oben in die Halterung einlegen.
- c. Den Batteriehalter richtig in das Batteriefach einsetzen und ihn ganz hineinschieben.

7.3 - Position der Fernbedienung

- Die Fernbedienung in einer Position halten, aus der das Signal den Empfänger des Innengeräts erreicht (max. Abstand ca. 8 Meter - bei vollen Batterien) (Abbildung H). Durch Hindernisse (Möbel, Vorhänge, Wände, usw.) zwischen der Fernbedienung und dem Gerät wird die Reichweite der Fernbedienung reduziert.

8 - BEDIENTASTEN UND DISPLAY

8.1 - Display

Die LEDs auf dem Display zeigen den Status des Geräts an.
Die Bedeutung der LEDs ist wie folgt:

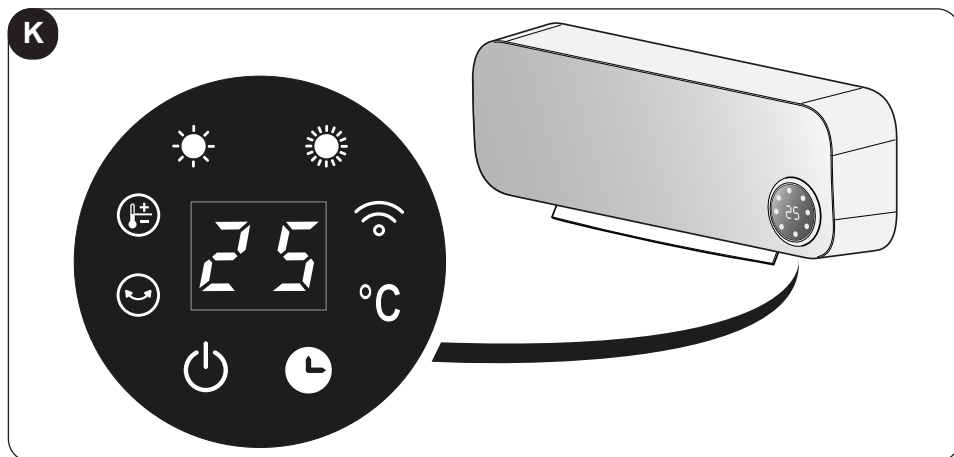

	Ständig leuchtende Led: Modus WLAN aktiv
	Blinkende Led: Verbindungssuche mittels WLAN
	Taste ON/OFF - Wahl der Betriebsart
	Modus minimale Leistung aktiv
	Modus maximale Leistung aktiv
°C	LED Temperatur
	Blinkende Led: Funktion Klappenschwingung aktiv
	LED leuchtet konstant, Temperaturanzeige blinkt: Temperatureinstellung per Fernbedienung
	LED blinkt: Funktion Fenster/Tür offen aktiv
	Taste Timer-Modus
25	Leuchtet konstant: Anzeige der Raumtemperatur
	Blinkt: Temperatureinstellung per Fernbedienung

8.2 – Funktionstasten Fernbedienung

Die mitgelieferte Fernbedienung erleichtert die Einstellungen und die Funktionen des Geräts.

Bei jedem Drücken einer Taste der Fernbedienung gibt das Gerät einen Piepton aus, um den Empfang des Signals zu bestätigen.

Zur Verwendung des Geräts zuerst auf den Schalter auf der rechten Geräteseite „I“ (ON) drücken (Position 6 - Abbildung X).



Taste ON/OFF

Auf die Taste drücken, um das Gerät einzuschalten; das Gerät startet im FAN-Modus und die Luftleitlamelle öffnet sich.
Erneut drücken, um das Gerät auszuschalten.



Taste Auswahl Betriebsmodus

Die Taste drücken, um die gewünschte Betriebsart einzustellen.
Minimale Leistung (LOW) > Maximale Leistung (HIGH) > Ventilator (FAN)



Taste Luftleitlamelle (SWING)

Die Taste drücken, um die Luftrichtung zu regeln.



Taste Ausschaltverzögerung

Die Taste drücken, um die Ausschaltverzögerungszeit des Gerätes zu bestätigen/löschen.



Taste ECO-Modus (Temperatureinstellung)

Die Taste drücken, um die gewünschte Temperatur einzustellen. Nachdem Drücken die Temperatur mit den Tasten **+** und **-** einstellen (Bereich: 18 °C÷45 °C).



Taste Erhöhung/Verringerung der Einstellungswerte



9 - BETRIEB

9.1 - Ventilator-Modus





In diesem Modus hat das Gerät keinen Einfluss auf die Temperatur oder Luftfeuchtigkeit der Raumluft.

Durch Drücken der Taste ON/OFF  wird das Gerät in diesem Modus gestartet.

9.2 - Modus Heizung mit minimaler Leistung

Mit im Lüfter-Modus eingeschaltetem Gerät, die Taste , um die Mindest-Heizleistung zu aktivieren. Auf dem Display des Geräts leuchtet die Led  auf.

9.3 - Modus Heizung mit maximaler Leistung



Mit im Mindestleistung eingeschaltetem Gerät, die Taste  zwei Mal drücken, um die höchste Heizleistung zu aktivieren. Auf dem Display des Geräts leuchtet außer der Led  auch die Led  (-  gemeinsam).





Wenn einer der Heizmodi durch Drücken der ON/OFF-Taste  zum Ausschalten des Gerätes aktiviert wurde, die Anzeige beginnt für 30 Sekunden rückwärts zu zählen. Danach schaltet sich das Gerät aus.

9.4 - ECO-Modus(Temperatureinstellung)

Bei eingeschaltetem Gerät wird die Raumtemperatur auf dem Display angezeigt. Wenn das Gerät in Betrieb ist, blinkt nach dem Drücken der Taste  der Temperaturwert und die eingestellte Temperatur wird angezeigt.

Innerhalb von 5 Sekunden auf die Tasten  und  drücken, um die gewünschte Temperatur einzustellen (Bereich: 18 °C÷45 °C - Einstellschritte 1 °C). Zur Bestätigung der Einstellung, 5 Sekunden abwarten; das Display zeigt wieder die Raumtemperatur an.

Ist die eingestellte Temperatur etwas höher als die Raumtemperatur (+1÷2 °C), wird automatisch die Heizfunktion bei minimaler Leistung aktiviert ( eingeschaltet).

Ist die eingestellte Temperatur wesentlich höher als die Raumtemperatur (>3 °C), wird automatisch die Heizfunktion bei maximaler Leistung aktiviert (LED   leuchten).

Ist die eingestellte Temperatur geringer als die Raumtemperatur, beendet das Gerät die Heizfunktion, nach 30 Sekunden hält der Lüfter an (Led **LOW** und **HIGH** blinken) und die Schwingung der Klappen hält an (Led  blinken).

Die eingestellte Temperatur kann während des Betriebs jederzeit geändert werden.

9.5 - Modus Ausschaltverzögerung

Bei eingeschaltetem Gerät auf die Taste  zum Aktivieren und Einstellen der Ausschaltverzögerung drücken; die LED **TIMER** leuchtet auf dem Display des Geräts und der Wert wird angezeigt *0 H*.

Einmal oder mehrmals auf die Taste  drücken, um die gewünschte Verzögerungszeit (1 bis 8 Stunden) einzustellen, nach der sich das Gerät ausschaltet.

Ca. 5 Sekunden warten, ohne eine Taste zu drücken, die Verzögerung wird eingestellt und auf dem Display leuchtet die LED **TIMER**.

Nach Bestätigung der Aktivierung des Timers kann die Betriebsart jederzeit durch Drücken der Taste  geändert werden. Nach Ablauf der eingestellten Zeit wird das Gerät abgeschaltet.

Um die verzögerte Abschaltung rückgängig zu machen, die Taste  drücken; das Gerät wechselt in den Standby-Modus oder alternativ dazu den einstellen Vorgang wiederholen und den Wert *0 H* einstellen.





Die gewünschte Verzögerungszeit kann eingestellt werden, solange die numerische Stundenanzeige blinkt. Nach Abschluss der Einstellung hört der Zahlenwert nach 5 Sekunden auf zu blinken und wird automatisch gespeichert. Wenn die Verzögerungszeit weiter geändert werden soll, muss der Vorgang erneut von Anfang an ausgeführt werden.



Diese Funktion kann gemeinsam mit dem Wochen-Timer eingestellt werden.

9.6 - Luftleitlamellen-Betrieb

Durch Drücken der Taste  bei laufendem Gerät beginnt die Luftleitlamelle zu schwingen. Wenn die Lamelle in einer bestimmten Position angehalten werden soll, um den Luftstrom zu lenken, erneut auf die Taste  drücken, wenn die Lamelle wie gewünscht ausgerichtet ist. Erneut auf die Taste drücken, um das Schwingen der Luftleitlamelle wieder aufzunehmen.

9.7 - Modus Wochentimer





Diese Funktion kann nur mittels der App aktiviert werden.

9.8 - WLAN-Funktion

Um diese Funktion zu aktivieren, das Gerät einschalten; wird die Raumtemperatur auf dem Display angezeigt und die Led „WLAN“ blinkt in Erwartung der Verbindung mit der Vorrichtung.

Ist die Vorrichtung mit dem Gerät verbunden, leuchtet die Led dauerhaft.

Um diese Funktion zu deaktivieren, etwa 3 Sekunden die Taste  oder  gedrückt halten, bis das Gerät einen Piepton erzeugt und die Led „WLAN“ blinkt.



Die Anleitungen für den Anschluss an das WLAN-Netz und die Verwendung der App sind auf der Website www.olimpiasplendid.de im Download-Bereich erhältlich.

9.9 - Funktion Fenster/Tür offen

Wenn die Funktion **FENSTER/TÜR OFFEN** aktiviert ist, kann das Gerät eine anormale Zufuhr kalter Luft in das Zimmer feststellen.

Wenn sich das Gerät im Heizmodus oder im eingestellten Temperaturmodus befindet (die Funktion kann im Ventilatormodus nicht aktiviert werden), wird in diesem Zustand die Funktion aktiviert, wenn es ein Sinken der Raumtemperatur um einige Grade feststellt.



Bei jedem Anschließen des Geräts an das Stromnetz ist die Funktion FENSTER/TÜR OFFEN deaktiviert.

Wenn diese Funktion deaktiviert ist, funktioniert das Gerät normal.

Die Temperaturerfassung beginnt 1 Minute nach dem Erkennen des geöffneten Fensters/der geöffneten Tür. Die Funktion aktiviert sich mit einem Zyklus, der 10 Minuten dauert und alle 5 Minuten misst das Gerät die Umgebungstemperatur, um zu prüfen, ob das Fenster/die Tür geschlossen wurde.

Wenn das Gerät während der Prüfung

- eine Differenz von ≤ 8 °C zur Umgebungstemperatur erkennt, heizt das Gerät weiter und die Erkennung des geöffneten Fensters/der geöffneten Tür setzt sich fort,
- eine Differenz von > 8 °C zur Umgebungstemperatur erkennt, stoppt das Gerät den Heizbetrieb und geht in den Standby-Modus und die Erkennung des geöffneten Fensters/der geöffneten Tür wird unterbrochen.



Diese Funktion kann nur mittels der App aktiviert werden.

9.10 - Überhitzungsschutz

Das Gerät ist mit einem Überhitzungsschutz ausgestattet, der es im Fall der Überhitzung abschaltet.

In diesem Fall:

- a. Das Gerät ausschalten;
- b. die mögliche Ursache beseitigen (Gitter Luftansaugung verstopft, Hindernisse vor dem Lufteinlass oder Luftauslass usw.);
- c. das Gerät 15-20 Minuten lang abkühlen lassen;
- d. das Gerät neu starten.

Falls das Problem weiterhin besteht, das Gerät ausschalten, den Stecker aus der Netzsteckdose ziehen und den Händler oder den technischen Kundendienst kontaktieren.

10 - REINIGUNG



Vor jeglichem Eingriff zur Reinigung oder Wartung das Gerät ausschalten, das Netzkabel aus der Steckdose ziehen und warten, bis die heißen Teile abgekühlt sind.

Zur Reinigung des Geräts und der Fernbedienung ein trockenes Tuch verwenden.

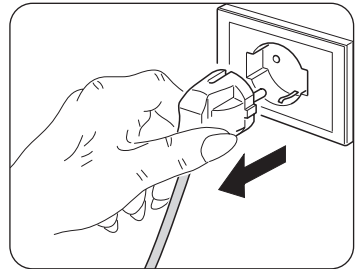

Wenn das Gerät sehr schmutzig ist, kann ein mit lauwarmem Wasser (max. 50°C) angefeuchtetes Tuch und ein sanftes Reinigungsmittel verwendet werden, um die Außenseiten zu reinigen (Abbildung L). Danach mit einem trockenen Tuch abtrocknen.



Kontrollieren, dass das Gerät vollkommen trocken ist, bevor der Stecker wieder in die Netzsteckdose gesteckt wird.



Zur Reinigung des Geräts keine chemische behandelten oder antistatischen Lappen verwenden. Weder Benzin, Lösungsmittel, Poliermittel, Lösungsmittel oder Ähnliches verwenden. Diese Produkte können Brüche oder Verformungen der Kunststoffoberfläche verursachen.



Zur Reinigung des Geräts niemals Öle, Chemikalien oder abrasive Produkte verwenden.



Das Gerät nicht mit Wasser waschen oder in Wasser tauchen.

Einen Staubsauger benutzen, um den Staub an den Lufteintritts-/Luftaustrittsgittern zu entfernen.



Bei Betriebsstörungen des Geräts nicht versuchen, es zu zerlegen, sondern den Händler oder den technischen Kundendienst kontaktieren.

10.1 – Aufbewahrung des Geräts

Falls beabsichtigt wird, das Gerät für einen besonders langen Zeitraum nicht zu benutzen, oder falls Arbeiten durchgeführt werden müssen, bei denen viel Staub entsteht, empfehlen wir, das Gerät von der Wand abzunehmen und zusammen mit der Fernbedienung (ohne Batterien) in der Originalverpackung aufzubewahren.

In einem kühlen Raum und vor Feuchtigkeit geschützt aufbewahren.

11 - TECHNISCHE DATEN

Für die nachstehend aufgeführten technischen Daten auf dem am Gerät angebrachten Typenschild nachsehen (Abbildung A und M) :

- Versorgungsspannung
- Aufgenommene Leistung
- Isolationsklasse
- Gewicht des Geräts

Tabelle - Informationsanforderungen für RaumGerät (siehe Seite X-4)

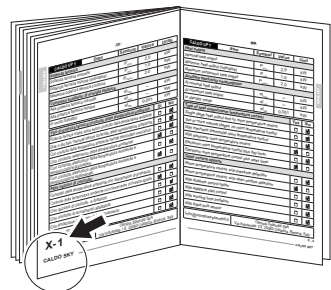

ILUSTRACIONES

Las ilustraciones están agrupadas en la segunda página y en la penúltima página del manual.



ÍNDICE GENERAL

El índice general de este manual se proporciona en la página “ES-4”.

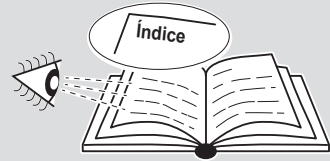

1 - INFORMACIONES GENERALES

Antes que nada deseamos agradecerles por haber elegido un aparato de nuestra producción.

Documento reservado según la ley con prohibición de reproducción o transmisión a terceros sin la expresa autorización de la empresa constructora.

Las máquinas pueden ser actualizadas y por lo tanto presentar detalles distintos respecto a aquellos representados, sin constituir por ello, perjuicio para los textos contenidos en el presente manual.



Leer atentamente el presente manual antes de realizar cualquier tipo de operación (instalación, mantenimiento, uso) y abstenerse escrupulosamente a todo lo que se encuentra descrito en cada uno de los capítulos.

Conserven con cuidado este manual para consultas posteriores.

Una vez quitado el embalaje, verifiquen que el aparato esté íntegro, los elementos del embalaje no deben dejarse al alcance de los niños ya que son potenciales fuentes de peligro.



LA EMPRESA CONSTRUCTORA NO ASUME NINGUNA RESPONSABILIDAD POR DAÑOS EN PERSONAS O COSAS QUE DERIVEN DE LA FALTA DE OBSERVACIÓN DE LAS NORMAS CONTENIDAS EN EL PRESENTE MANUAL.

La empresa constructora se reserva el derecho de aportar modificaciones en cualquier momento en los propios modelos, manteniendo, sin embargo, las características esenciales descritas en el presente manual.



Durante el montaje, y en cada operación de mantenimiento, es necesario observar las precauciones citadas en el presente manual, y en las etiquetas colocadas en el interior de los equipos, así como adoptar todo tipo de precaución sugerida por el sentido común y por las Normativas de Seguridad vigentes en el lugar de instalación.

2 - SIMBOLOGÍA

Los pictogramas presentes en este capítulo permiten suministrar rápidamente y de manera unívoca informaciones necesarias para la correcta utilización de la máquina en condiciones de seguridad.

2.1 - Pictogramas informativos



Servicio

Indica situaciones en las cuales se debe informar al SERVICE empresarial interno:

SERVICIO ASISTENCIA TÉCNICA A CLIENTES.



Índice

los párrafos precedidos por este símbolo, contienen informaciones y prescripciones muy importantes, particularmente por lo que respecta a la seguridad.

La falta de observación de los mismos puede comportar:

- peligro para la incolumidad de los operadores
- pérdida de la garantía de contrato
- declinación de las responsabilidades de la empresa constructora.



Mano levantada

Indica acciones que no se deben hacer en absoluto.



TENSIÓN ELÉCTRICA PELIGROSA

Señala al personal interesado que la operación descrita presenta, si no es realizada respetando las normativas de seguridad, el riesgo de sufrir un choque eléctrico.



PELIGRO GENÉRICO

Señala al personal implicado que, si la operación descrita no se realiza respetando las normas de seguridad, existe el riesgo de sufrir daños físicos.



PELIGRO DE FUERTE CALOR

Señala al personal implicado que, si la operación descrita no se realiza respetando las normas de seguridad, existe el riesgo de sufrir quemaduras a causa del contacto con componentes a temperatura elevada.



NO CUBRIR

Señala al personal implicado que está prohibido cubrir el aparato para evitar que se recaliente.



ATENCIÓN

- Señala que este documento se tiene que leer con atención antes de instalar y/o utilizar el aparato.
- Indica que el personal de asistencia debe manejar el aparato ateniéndose al manual de instalación.



ATENCIÓN

- Señala que puede haber información adicional en manuales adjuntos.
- Indica que se encuentra disponible información en el manual de uso o en el manual de instalación.



DESGUACE

Este símbolo sobre el producto o su embalaje, indica que el mismo no puede ser tratado como residuo doméstico habitual, sino debe ser entregado en un punto de recogida para el reciclado de aparatos eléctricos y electrónicos.

Con su contribución para el desguace correcto de este producto, protegerá el medio ambiente y la salud de sus prójimos. Con un desguace erróneo, se pone en riesgo el medio ambiente y la salud.

Otras informaciones sobre el reciclado de este producto las obtendrá de su ayuntamiento, recogida de basura o en el comercio donde haya adquirido el producto.

Esta norma es válida únicamente para los estados miembros de la UE.

3 - ÍNDICE

1 - INFORMACIONES GENERALES	1	8 - TECLAS DE MANDO Y DISPLAY.....	16
2 - SIMBOLOGÍA	2	8.1 - Display	16
2.1 - Pictogramas informativos.....	2	8.2 - Teclas de las funciones del mando a distancia.....	17
3 - ÍNDICE	4	9 - FUNCIONAMIENTO	17
4 - ADVERTENCIAS GENERALES.....	4	9.1 - Modo ventilación.....	17
4.1 - Uso previsto.....	9	9.2 - Modo calentamiento de potencia mínima	18
4.2 - Uso no previsto y potencialmente peligroso	9	9.3 - Modo calentamiento de potencia máxima.....	18
4.3 - Conformidad	9	9.4 - Modo ECO (configuración de la temperatura)	18
5 - DESCRIPCIÓN DEL APARATO	10	9.5 - Modo retraso apagamiento.....	19
5.1 - Identificación de las partes principales..	10	9.6 - Funcionamiento deflector	19
6 - INSTALACIÓN DEL APARATO.....	12	9.7 - Modo Temporizador semanal	19
6.1 - Instalación a la pared.....	12	9.8 - Función Wi-Fi.....	20
6.2 - Conexión eléctrica	13	9.9 - Función ventana/puerta abierta.....	20
7 - DESCRIPCIÓN DEL MANDO A DISTANCIA..	14	9.10 -Protección contra sobrecalentamiento..	21
7.1 - Uso del mando a distancia	14	10 - LIMPIEZA.....	21
7.2 - Inserción de las pilas	14	10.1 -Conservación del aparato.....	22
7.3 - Posición del control remoto	15	11 - DATOS TÉCNICOS.....	22

4 - ADVERTENCIAS GENERALES

SIEMPRE QUE SE UTILIZAN APARATOS ELÉCTRICOS, ES NECESARIO TOMAR PRECAUCIONES BÁSICAS DE SEGURIDAD PARA REDUCIR LOS RIESGOS DE INCENDIO, DESCARGAS ELÉCTRICAS Y ACCIDENTES A PERSONAS, INCLUYENDO LAS SIGUIENTES:



Este aparato se debe utilizar exclusivamente según las especificaciones contenidas en el presente manual. Cualquier uso diferente de lo especificado podría comportar graves accidentes.



Documento reservado según la ley con prohibición de reproducción o transmisión a terceros sin la expresa autorización de la empresa OLIMPIA SPLENDID.

- **ATENCIÓN:** Este es un aparato eléctrico y requiere atención durante el uso.
- **ATENCIÓN:** Para reducir el riesgo de graves quemaduras, mantenga el aparato fuera del alcance de los niños y animales domésticos.
- **ATENCIÓN:** No permita a los niños jugar con el embalaje del aparato (por ejemplo, bolsas de plástico).



El desmontaje, reparación o reconversión por una persona no autorizada podría comportar graves daños e invalida la garantía del fabricante.



Antes de instalar el aparato, comprobar que la alimentación eléctrica de la red corresponde a la indicada en la tarjeta de características técnicas (W) situada en la parte trasera del aparato (figura A).



Después instalarlo según las instrucciones del fabricante. Una instalación errónea puede causar daos a personas, animales o cosas, de las cuales el fabricante no podrá ser considerado responsable.

- Utilizarlo siempre y solamente en posición horizontal.
- Colocado de modo que el flujo del aire, tanto de entrada como de salida, no encuentre obstáculos.



Para prevenir cualquier riesgo, en caso de deterioro del cable de alimentación, éste debe ser sustituido por el fabricante, por su servicio de asistencia técnica o por una persona cualificada. Instalarlo con la garantía de que el interruptor y otros mando del aparato, no están al alcance de quien está usando el baño o la ducha.

- No usar prolongadores.
- Mantenga el aparato a una distancia de al menos 1,5 metros de otros objetos.
- No coloque el aparato cerca de fuentes de calor.
- No encienda el aparato en zonas en las que se utiliza o se almacena gasolina, pintura u otros líquidos inflamables.
- No utilice el aparato para secar ropa.



Verifique que no entren objetos extraños en las aberturas de ventilación o descarga, ya que existe riesgo de descargas eléctricas, incendio y daños al aparato.



- Este aparato ha sido diseñado para un uso doméstico  ; no para uso comercial ni industrial.



Utilice el aparato solamente en observancia de las instrucciones contenidas en el presente manual. El fabricante desaconseja cualquier otro uso, ya que podría provocar descargas eléctricas, incendio o lesiones personales.



- La causa más común de recalentamiento es el depósito de polvo o pelusas en el aparato. Elimine periódicamente estas acumulaciones desconectando el aparato de la toma de corriente y aspirando los orificios de ventilación y las rejillas.



No utilice detergentes abrasivos para limpiar el aparato. Limpielo con un paño humedecido (no mojado) en agua jabonosa caliente. Desconecte siempre la clavija de la alimentación eléctrica antes de la limpieza.

- No conecte el aparato a la alimentación eléctrica hasta que no esté completamente ensamblado y regulado.



El aparato se calienta ligeramente cuando está en funcionamiento. Para evitar quemaduras, no toque las superficies sin protección.

- No desconecte la clavija de la toma de corriente antes de haber apagado el aparato.
- Evite que el cable toque superficies calientes durante el funcionamiento.
- No arrolle el cable ni lo envuelva alrededor del aparato, ya que esto podría debilitar y romper el aislamiento.
- No utilice el aparato al aire libre ni sobre superficies mojadas. Evite el derrame de líquidos sobre el aparato. No dejarlo expuesto a agentes atmosféricos (lluvia, sol, etc.).
- No utilice el aparato con programadores, temporizadores u otros dispositivos de encendido automático, para evitar riesgos de incendio en el caso de que el aparato esté cubierto o colocado en modo incorrecto.
- No utilice el aparato cerca de cortinas, ya que éstas podrían ser aspiradas por las tomas de aire.
- **Para evitar el riesgo de incendio, mantenga las salidas de aire del aparato a una distancia de al menos 1 m de cualquier objeto, tejido o material inflamable.**
- Está prohibido arrojar o dejar al alcance de los niños el material de embalaje, ya que puede constituir una fuente de peligro.
- El aparato puede ser utilizado por niños mayores de 8 años y por personas con capacidades físicas, sensoriales o mentales reducidas, o carentes de la experiencia y conocimiento necesarios, siempre que lo hagan bajo vigilancia o después de haber recibido instrucciones sobre el uso seguro del aparato y sobre los peligros inherentes al mismo.

- Los niños de edad comprendida entre 3 y 8 años solo pueden encender/apagar el aparato, siempre que este haya sido colocado e instalado en su posición normal de funcionamiento, y solo si reciben supervisión o instrucciones relativas al uso del aparato en condiciones de seguridad y comprenden sus peligros. Los niños de edad comprendida entre 3 y 8 años no deben insertar la clavija, regular o limpiar el aparato, ni realizar el mantenimiento a cargo del usuario.
- Se recomienda no utilizar la estufa muy cerca de la bañera, de la ducha o de la piscina.



ATENCIÓN – Algunas partes del aparato pueden calentarse mucho y provocar quemaduras. Preste particular atención en presencia de niños y personas vulnerables.

- Los niños no deben jugar con el aparato.
- Las operaciones de limpieza y mantenimiento a cargo del usuario no deben ser realizadas por niños sin vigilancia.
- Se recomienda no utilizar la estufa muy cerca de la bañera, de la ducha o de la piscina.



ATENCIÓN: para evitar recalentamientos, no cubra el aparato.



- Da a conocer estas instrucciones a todo el personal que participa en el transporte y en la instalación del aparato.
- **LA EMPRESA CONSTRUCTORA NO ASUME NINGUNA RESPONSABILIDAD POR DAÑOS EN PERSONAS O COSAS QUE DERIVEN DE LA FALTA DE OBSERVACIÓN DE LAS NORMAS CONTENIDAS EN EL PRESENTE MANUAL.**
- Durante el montaje, y en cada operación de mantenimiento, es necesario observar las precauciones citadas en el presente manual, y en las etiquetas colocadas en el interior de los equipos, así como adoptar todo tipo de precaución sugerida por el sentido común y por las Normativas de Seguridad vigentes en el lugar de instalación.
- En caso de sustitución de componentes utilizar exclusivamente repuestos originales OLIMPIA SPLENDID.



Si el aparato queda inutilizado por un largo de tiempo, o si nadie se aloja en la habitación climatizada, para evitar accidentes, es aconsejado desconectar la alimentación eléctrica. No tirar del cable de alimentación o del aparato para desenchufarlo.



No utilice detergentes líquidos o corrosivos para limpiar la unidad ni pulverice agua u otros líquidos en ella, ya que estos productos pueden dañar los componentes de plástico o, incluso, provocar descargas eléctricas.



No moje el aparato y el mando a distancia. Podrían ocurrir cortocircuitos o incendios.



Si observa algo extraño durante el funcionamiento (como ruido inusual, mal olor, humo, aumento anómalo de la temperatura, dispersiones eléctricas, etc.), desconecte inmediatamente la alimentación eléctrica. Contacte con el distribuidor local.



No conecte ni desconecte la clavija de alimentación durante el funcionamiento. Riesgo de incendio o descargas eléctricas.



No toque el aparato con las manos mojadas cuando está en funcionamiento. Riesgo de incendio o descargas eléctricas.



No bloquee la entrada ni la salida del flujo de aire; se puede dañar el aparato.



No introduzca los dedos u otros objetos en la entrada o en la salida del aire cuando el aparato está en funcionamiento.



Si hay pérdidas de gas de otros aparatos, ventile bien la habitación antes de encender el aparato.

- Después de quitar el embalaje, verifique que el aparato se presente íntegro, sin daños visibles que puedan haberse producido durante el transporte. En caso de dudas, no utilice el aparato y diríjase a los Centros de Asistencia Técnica autorizados.



Esta estufa no está equipada con una herramienta para controlar la temperatura de la habitación. No utilice esta estufa en habitaciones pequeñas y ocupadas por personas que no pueden salir de la habitación por sí mismos, salvo que no sean constantemente bajo vigilancia.

- No utilice este calentador si se ha caído

4.1 - Uso previsto

- El aparato tienen que ser utilizado exclusivamente para producir aire caliente con el único objetivo de hacer que la temperatura en el ambiente sea confortable.
- Un uso impropio de los aparato con eventuales daños causados en personas, cosas o animales libran a la empresa OLIMPIA SPLENDID de toda responsabilidad.
- Controle las funciones del aparato SÓLO con el mando a distancia suministrado.
- El aparato está equipado con una función especial, activable por usuario cuando necesario, que permite detectar la posible apertura de una ventana y forzar el funcionamiento en modo Anti hielo para limitar el desperdicio de energía.

4.2 - Uso no previsto y potencialmente peligroso

- El aparato DEBE ser instalado tal como se describe en lo sucesivo en este manual respetando todas las advertencias descritas en las páginas precedentes.
- NO utilice gases, gasolinas u otros líquidos inflamables cerca del aparato.

4.3 - Conformidad

La marca CE aplicada en este producto significa que éste responde a las normas 2014/35/UE (Baja Tensión), 2014/30/UE (Compatibilidad Electromagnética) y 2014/53/UE (Directiva sobre equipos radioeléctricos).

5 - DESCRIPCIÓN DEL APARATO

5.1 - Identificación de las partes principales y componentes suministrados

El aparato está envasado en un embalaje de cartón.

1. Aparato
2. Rejilla de salida de aire
3. Deflector de salida de aire
4. Pantalla
5. Rejilla de entrada de aire
6. Interruptor 0/I (OFF/ON)
7. Cable de alimentación
8. Manual de instrucciones
9. Mando a distancia
10. Enchufe de pared y tornillos para la fijación del aparato a la pared (3)
11. Baterías para el mando a distancia (3V - tipo CR2025)

X

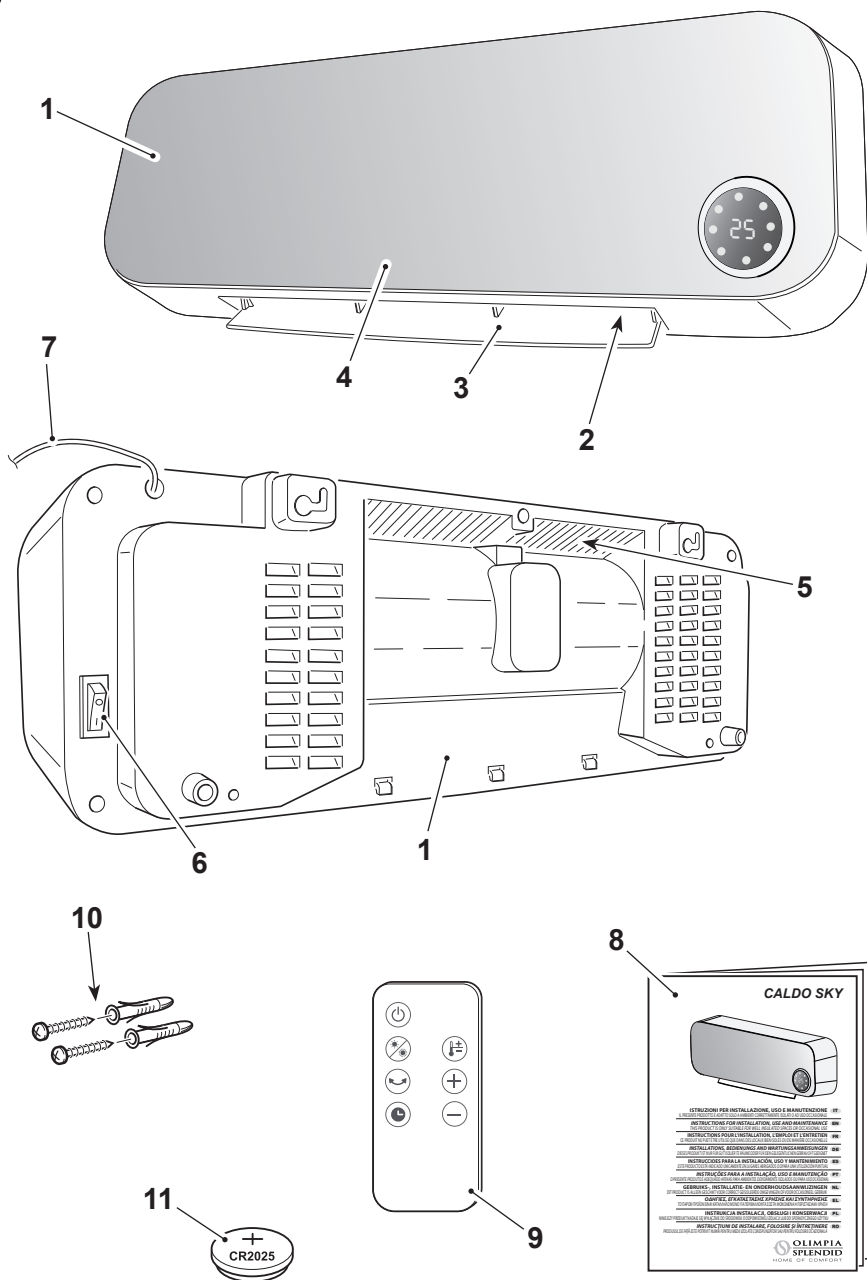

ESPAÑOL

6 - INSTALACIÓN DEL APARATO

6.1 - Instalación a la pared

Después de que haya quitado el embalaje, asegúrese de que el aparato sea íntegro; en caso de duda no lo utilice y consulte a personal profesionalmente calificado.

El aparato debe ser instalado en una pared que debe ser de mampostería y/o de material resistente al calor (no de madera o material sintético simplemente sobrecalentable).

Para la correcta instalación, obre como sigue:



El aparato debe ser instalado:

- **de forma tal de impedir** que el interruptor ON/OFF y las teclas sean tocados por quien está en la bañera o en la ducha.
- distancia mínima de 300 mm de las paredes;
- distancia mínima de 1000 mm de materiales inflamables (cortinas, tejidos, etc.);



NO instale aparato por debajo de tomas de corriente.

Prepare una toma de corriente cerca del aparato asegurándose de que la misma no sea demasiado distante con relación a la longitud del cable de alimentación (figura C).

- a. Identifique la zona donde será instalado el aparato.
- b. Realice dos agujeros de 6mm con una distancia entre los centros de 315mm (figura D).



Los agujeros deben ser lejos al menos 2000mm del suelo y 350mm del techo (figura D).



Cuando se perfora la pared, asegúrese de que no hayan canalizaciones eléctricas o tuberías de agua.

- c. Inserte los enchufes de pared en los agujeros y entonces enrosque los tornillos suministrados.
- d. **No enrosque completamente los tornillos;** dejarlas aproximadamente 10 mm lejos de la pared (figura E).



Asegúrese de que los tornillos sean bien estables en la pared.

- e. Inserte los espacios (X) presentes en la parte posterior del aparato en los tornillos empujándolo contra la pared (figura F - fase 1).
- f. Empuje el aparato hacia la izquierda de aproximadamente 10 mm (figura F - fase 2) y entonces empujelo hacia abajo de aproximadamente 8÷10mm (figura F - fase 3).
- g. Por fin verifique que el aparato sea estable y bien conectado a la pared.

6.2 - Conexión eléctrica



- **Antes de conectar el enchufe del aparato a la toma de corriente asegúrese de que los valores de voltaje indicados en la placa de datos correspondan con los del enchufe de la red, y de que la toma sea equipada con una conexión a tierra eficaz.**
 - **En el caso de incompatibilidad entre la toma y el enchufe del aparato, haga sustituir la toma con una otra del tipo adecuado por personal profesionalmente calificado, el cual deberá asegurarse de que la sección de los cables de la toma sea apropiada a la potencia absorbida por el aparato. En general, no se aconseja utilizar adaptadores y/o cables alargadores; si sus uso será indispensable, deberán cumplir con las vigentes normas de seguridad y sus capacidad de corriente (A) no deberá ser inferior a la máxima del aparato.**
 - **La toma de corriente debe ser accesible para poder desconectar fácilmente la clavija en caso de emergencia.**
- a. Inserte el enchufe en la toma de corriente.
 - b. Presionar el interruptor (6) en "I" (ON); el aparato está listo para su uso.



Este producto está dotado de un deflector que se abre automáticamente al encender el aparato y se cierra automáticamente al apagarlo.

- No mueva el deflector con las manos. -

Ya que el aparato podría dañarse o deformarse. Abra el deflector con las manos si se cierra total o parcialmente en forma accidental.

7 - DESCRIPCIÓN DEL MANDO A DISTANCIA

7.1 - Uso del mando a distancia

El mando a distancia entregado con el equipamiento base del aparato es el instrumento que permite utilizar el equipamiento de una manera más cómoda.

Es el instrumento que hay que manejar con cuidado y particularmente hay que:

- Evitar mojarlo (no hay que limpiarlo con agua o dejarlo a la intemperie).
- Evitar que se caiga al suelo o se golpee violentamente.
- Evitar la exposición directa a los rayos solares.

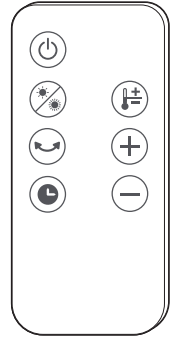

El mando a distancia funciona con la tecnología del infrarrojo.

- Durante el uso no posicione obstáculos entre el mando a distancia y el aparato.
 - En caso en que en el ambiente sean utilizados otros aparatos dotados de mando a distancia (TV, grupos estéreo, etc.), se podrían producir interferencias.
 - Las lámparas electrónicas y fluorescentes pueden interferir en la transmisión entre el mando a distancia y el aparato.
 - Extraer las pilas de alimentación si el mando a distancia no es utilizado durante largos períodos de tiempo.
- Quite la lengüeta de desconexión de la pila del mando a distancia para que el mando a distancia sea operativo.

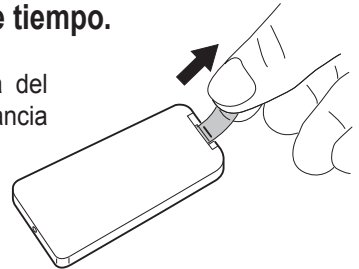

7.2 - Inserción de las pilas

El mando a distancia utiliza una pila de botón de 3V (tipo CR2025)

La pila debe ser substituida cuando, presionando las teclas del mando, el mismo no cambia las configuraciones del aparato nunca más.

- Si no se utiliza el mando a distancia por algunas semanas o también más, quite la pila.

Posible fugas de la pila podrían dañar el mando a distancia.

- La vida media de la pila, con un uso normal, es de aproximadamente seis meses. Sustituye la pila cuando no se oye más el “bip” de recepción del mando desde el aparato.



Utilizar siempre pilas nuevas y sustituir ambas a la vez.

El uso de baterías viejas o de tipo diferente puede hacer que el mando a distancia funcione mal.



- **Una vez baja, la pila debe ser substituida y eliminada en los específicos centros de recogida o tal como se describe en las normas locales.**
- **No recargue ni desarme las baterías. No arroje las baterías al fuego. Pueden quemarse o explotar.**
- **Si el líquido de las baterías cae sobre la piel o la ropa, lave con abundante agua limpia. No utilice el mando a distancia con baterías que hayan sufrido pérdidas. Los productos químicos de las baterías pueden provocar quemaduras u otros riesgos para la salud.**

Para substituir la pila (figura G):

- a. Presione la lengüeta lateral y extraiga el soporte de la pila del cuerpo del mando a distancia
- b. Posicione la pila en el soporte con el símbolo “+” orientado hacia arriba.
- c. Inserte correctamente el soporte de la pila en el específico espacio empujándolo totalmente.

7.3 - Posición del control remoto

- Mantenga el mando a distancia en una posición desde la cual la señal pueda alcanzar el receptor de la unidad interior (la distancia máxima permitida es de 8 m - con las baterías cargadas) (figura H).
La presencia de obstáculos (muebles, cortina, paredes, etc.) entre el mando a distancia y el aparato reduce el alcance de trabajo de lo mismo.

8 - TECLAS DE MANDO Y PANTALLA

8.1 - Pantalla

Los LED presentes en el display muestran el estado del aparato.
El significado de los LED es el siguiente:

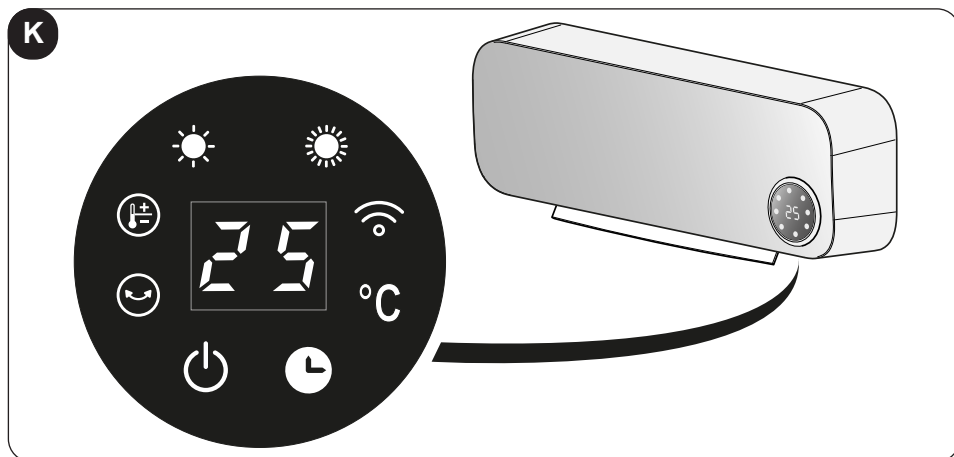

	LED encendida fija: modo Wi-Fi activo
	LED encendida parpadeante: buscando para conexión Wi-Fi
	Tecla ON/OFF - selección del modo
	Modo potencia mínima activo
	Modo potencia máxima activo
°C	LED temperatura
	LED encendida parpadeante: función defelctor oscilante activa
	LED encendido fijo, la temperatura parpadea: configuración de la temperatura desde el mando a distancia
	LED encendido parpadeante: función ventana/puerta abierta activa
	Tecla modo temporizador
25	Encendido fijo: visualización de la temperatura ambiente
	Encendido parpadeante: configuración de la temperatura desde el mando

8.2 - Teclas de las funciones del mando a distancia

Con el aparato se suministra un mando a distancia para facilitar las configuraciones y las funciones del aparato.

Cada vez se presiona una tecla del mando a distancia, el aparato emite un "bip" indicando que el señal ha sido recibido.

Para utilizar el aparato, primero es necesario presionar en "I" (ON) el interruptor presente en el lado derecho del aparato (posición 6 - figura X).



Tecla ON/OFF

Presione esta tecla para encender el aparato; el aparato se inicia en modo **VENTILACIÓN** y el deflector se abre.

Presiónelo una otra vez para apagar el aparato.



Tecla selección modo de funcionamiento

Presione esta tecla para seleccionar el modo de funcionamiento deseado

Potencia mínima (LOW) > Potencia máxima (HIGH) > Ventilación (FAN)



Tecla deflector (SWING)

Presione esta tecla para ajustar la dirección del aire.



Tecla retraso apagamiento

Presione esta tecla para confirmar/anular el retraso del apagamiento del aparato.



Tecla modo ECO (configuración temperatura)

Presione esta tecla para configurar la temperatura deseada. Después de haber presionado la tecla, ajuste la temperatura con las teclas **+** y **-** (rango: 18°C÷45°C).



Teclas aumento/reducción valores de configuración



9 - FUNCIONAMIENTO

9.1 - Modo ventilación





Utilizando esto modo el aparato no ejerce ninguna acción ni sobre la temperatura ni sobre la humedad del aire en el ambiente.

Presionando la tecla ON/OFF el aparato se inicia en este modo.

9.2 - Modo calentamiento de potencia mínima

Con el aparato en modo ventilación, presione la tecla  para activar la potencia mínima de calentamiento. En la pantalla del aparato se enciende la LED .

9.3 - Modo calentamiento de potencia máxima

Con el aparato encendido en modo potencia mínima, presione la tecla  cuatro veces para activar la potencia máxima de calentamiento. En la pantalla del aparato, además de la LED , también se enciende la LED  (  juntos).





Si ha sido activado uno de los modos de calentamiento presionando la tecla ON/OFF  para apagar el aparato, el display empieza la cuenta atrás de 30 segundos después de la cual el aparato se apaga.



9.4 - Modo ECO (configuración de la temperatura)



Con el aparato encendido, en la pantalla se visualiza la temperatura ambiente.

Con el aparato en funcionamiento, presionando la tecla  el valor de la temperatura parpadea y se visualiza el valor de la temperatura configurada.

Dentro de 5 segundos, presione las teclas  y  para ajustar la temperatura deseada (rango: 18°C÷45°C - variaciones de 1°C). Para confirmar la configuración, espere 5 segundos; la pantalla recomienza a visualizar la temperatura ambiente.

Si la temperatura configurada es ligeramente superior a la temperatura ambiente (+1÷2°C) la función de calentamiento de potencia mínima se activa automáticamente ( encendida).

Si la temperatura configurada es mucho superior a la temperatura ambiente (>3°C) la función de calentamiento de potencia máxima se activa automáticamente (LED   encendidos).

Si la temperatura configurada es inferior a la temperatura ambiente, el aparato concluye la función de calentamiento, después de 30 segundos, la ventola se para (LED   parpadeantes) y la oscilación de la solapa se para (LED  parpadeante).

Durante el funcionamiento es posible variar la temperatura configurada en cualquier momento.

9.5 - Modo retraso apagamiento

Con el aparato en funcionamiento presione la tecla  para activar y ajustar el modo de retraso del apagamiento; en la pantalla del aparato se enciende el LED **TIMER** y se visualiza el valor **0 H**.

Presione una o más veces la tecla  para ajustar el retraso deseado (de 1 a 8 horas) después del cual la unidad se apagará.

Esperе aproximadamente 5 segundos sin presionar ninguna tecla y entonces el retraso será configurado y en la pantalla se encenderá el LED **TIMER**.

Después de la confirmación de la activación del temporizador es posible variar en cualquier momento el modo de funcionamiento presionando la tecla .

Una vez transcurrido el tiempo configurado, el aparato se apaga.

Para anular el apagamiento retrasado, presione la tecla  y la unidad se cambiará al modo stand-by o, alternativamente, repita el procedimiento de configuración del retraso configurando el valor **0 H**.



Está posible configurar el retraso deseado hasta cuando el símbolo numérico de las horas parpadea. Una vez concluida la configuración, después de 5 segundos, el valor numérico deja de parpadear y es automáticamente memorizado. Si se desea cambiar ulteriormente el tiempo del retraso es necesario repetir la operación desde el principio.



Esta función se puede configurar junto con el temporizador semanal.

9.6 - Funcionamiento deflector

Con el aparato en funcionamiento, presionando la tecla  el deflector empieza a oscilar.

Si se desea parar el deflector en una cierta posición para dirigir el flujo de aire presione una otra vez la tecla  cuando el deflector está orientado como deseado.

Presione la tecla una otra vez para que el deflector recommence a oscilar.

9.7 - Modo Temporizador semanal





Esta función solo puede activarse a través de la aplicación.

9.8 - Función Wi-Fi

Para activar esta función, encienda el aparato; en la pantalla se visualiza la temperatura ambiente y la LED "WIFI" parpadea esperando la conexión con el dispositivo.

Cuando el dispositivo esté conectado con el aparato, la LED "WIFI" se queda fija.

Para desactivar esta función, mantenga presionada la tecla  o  durante aproximadamente 3 segundos hasta que el aparato no emite un Bip y la LED "WIFI" parpadea.



Las instrucciones para la conexión a la red WiFi y al uso de la App se pueden encontrar en el sitio web www.olimpiasplesnid.es en el área de descarga.

9.9 - Función ventana/puerta abierta

Si habilitada, la función **VENTANA/PUERTA ABIERTA** permite al aparato detectar una cantidad anómala de aire frío en la habitación.

En esta condición, cuando el aparato está en el modo de calentamiento o de temperatura configurada (la función no se puede activar en el modo de funcionamiento como ventilador), si detecta una disminución de algunos grados de la temperatura ambiente, la función se activa.



Cada vez que se conecta eléctricamente el aparato la función VENTANA/PUERTA ABIERTA está deshabilitada.

Si esta función está deshabilitada, el aparato funciona normalmente.

La detección de la temperatura se inicia 1 minuto después de la detección de la ventana/puerta abierta. La función se activa con un ciclo que dura 10 minutos y cada 5 minutos el aparato detecta la temperatura ambiente para averiguar si la ventana/puerta ha sido cerrada.

Si, durante los controles, el aparato detecta:

- una diferencia de $\leq 8^{\circ}\text{C}$ con respecto a la temperatura ambiente, el aparato sigue calentando y la detección de la ventana/puerta abierta continúa,
- una diferencia de $> 8^{\circ}\text{C}$ con respecto a la temperatura ambiente, el aparato para el calentamiento y se pone en stand-by y se interrumpe la detección de la ventana/puerta abierta.



Esta función sólo puede activarse a través de la aplicación.

9.10 - Protección contra sobrecalentamiento

El aparato está equipado con un sistema de protección contra sobrecalentamiento que lo apaga en el caso de que se sobrecaliente.

En este caso:

- apague el aparato;
- remueva la posible causa (rejilla de succión aire obstruida, obstáculos delante de la entrada o de la salida del aire, etc.);
- deje enfriar el aparato por 15/20 minutos;
- reinicie el aparato.

Si el problema persiste, apague el aparato, desconecte el enchufe de la toma de corriente y contacte el revendedor o el servicio de asistencia técnica.

10 - LIMPIEZA



Antes de efectuar cualquier intervención de limpieza o mantenimiento en el aparato, desconecte el enchufe de la toma de corriente y espere a que las partes calientes se hayan enfriadas.

Utilice un paño seco para limpiar el aparato y el mando a distancia.

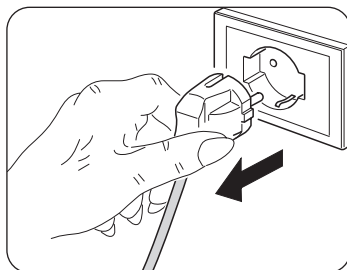

Si el aparato está muy sucio, está posible utilizar un paño sumergido en agua tibia (máx 50°C) y detergente delicado para limpiar sus partes externas (figura L). Seque con un paño seco.



Asegúrese de que el aparato sea completamente seco antes de volver a conectar el enchufe a la toma de corriente.



**No utilice un paño tratado químicamente o antiestático para limpiar la unidad.
No utilice gasolina, solventes, pastas para limpiar ni solventes similares. Estos productos pueden provocar la rotura o la deformación de la superficie de plástico.**



No utilice aceites, sustancias químicas o productos abrasivos para limpiar el aparato.



No lave o sumerja el aparato con/en agua.

Utilice una aspiradora para eliminar el polvo de las rejillas de entrada/salida del aire.



En caso de mal funcionamiento del aparato, no intente desmontarlo sino consulte a un revendedor al servicio de asistencia técnica.

10.1 - Conservación del aparato

Si no es Su intención utilizar el aparato por un periodo de tiempo particularmente largo o si se deben efectuar trabajos que podrían producir mucho polvo, se aconseja quitar el aparato de la pared y ponerlo en su embalaje original junto al mando a distancia (sin las baterías). Conserve todo en un lugar fresco y protegido de humedad.

11 - DATOS TÉCNICOS

Consulte la placa de datos aplicada en el producto (figuras A y M) para los datos técnicos listados abajo:

- Tensión de alimentación
- Potencia absorbida
- Clase de aislamiento
- Peso del aparato

Tabla - Requisitos de información para los aparatos (véase página X-5)

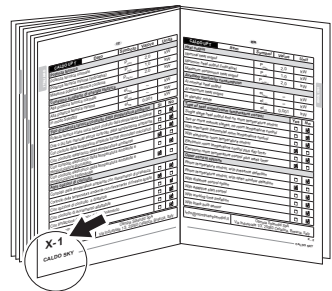

ILUSTRAÇÕES

As ilustrações são agrupadas na segunda página e na penúltima página do manual.



ÍNDICE GERAL

O índice geral deste manual é mostrado na página "PT-4"

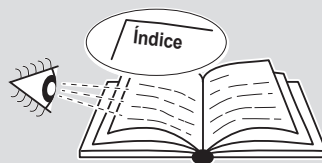

1 - INFORMAÇÕES GERAIS

Em primeiro lugar, gostaríamos de agradecer-lhe por manifestado a sua preferência por um aparelho de nossa produção.

Documento reservado nos termos da lei com proibição de reprodução ou de transmissão a terceiros sem explícita autorização da empresa fabricante.

As máquinas podem sofrer atualizações e, portanto, apresentar particulares diferentes daqueles mostrados, sem que isto constitua prejuízo dos textos contidos neste manual.



Leia atentamente o presente manual antes de proceder a qualquer operação (instalação, manutenção, utilização) e siga rigorosamente o descrito nos capítulos individuais.

Conserve atentamente este manual para eventuais consultas futuras. Após a remoção da embalagem, garantir a integridade do aparelho; os elementos da embalagem não devem ser deixados ao alcance das crianças, pois são potenciais fontes de perigo.



O FABRICANTE NÃO ASSUME NENHUMA RESPONSABILIDADE POR DANOS CAUSADOS PELO NÃO CUMPRIMENTO DAS REGRAS CONTIDAS NO PRESENTE LIVRETO.

O fabricante reserva-se o direito de efetuar alterações aos seus modelos a qualquer momento, sem prejuízo das características essenciais descritas neste manual.



Durante a montagem e durante qualquer operação de manutenção é necessário respeitar as prescrições referidas neste manual e nas placas de dados e segurança aplicadas ao corpo do aparelho, assim como adotar todas as precauções ditadas pelo bom senso e pelas normas de segurança vigentes no local de instalação.

2 - SIMBOLOGIA

Os pictogramas indicados no capítulo seguinte permitem fornecer rapidamente e de forma exclusiva informações necessárias à correta utilização da máquina em condições de segurança.

2.1 - Pictogramas editoriais



Service

Sinaliza situações nas quais o SERVICE interno da empresa deve ser informado:

SERVIÇO DE ASSISTÊNCIA TÉCNICA CLIENTES



Índice

Os parágrafos precedidos por este símbolo contêm informações e requisitos muito importantes, especialmente no que diz respeito à segurança.

O incumprimento pode resultar em:

- perigo para a segurança dos operadores
- perda da garantia contratual
- isenção de responsabilidade por parte do fabricante.



Mão levantada

Marca ações que não devem absolutamente ser realizadas.



TENSÃO ELÉTRICA PERIGOSA

Indica ao pessoal interessado que a operação descrita apresenta, se não efetuada no respeito das normas de segurança, o risco de sofrer um choque elétrico.



PERIGO GENÉRICO

Sinaliza à equipa que a operação descrita apresenta, se não for efetuada cumprindo as normas de segurança, o risco de sofrer danos físicos.



PERIGO DE FORTE CALOR

Sinaliza ao pessoal interessado que a operação descrita apresenta, se não for efetuada cumprindo as normas de segurança, o risco de sofrer queimaduras por contacto com componentes com temperaturas elevadas.



NÃO COBRIR

Sinaliza à equipa que é proibido cobrir o aparelho para evitar o seu sobreaquecimento.



ATENÇÃO

- Sinaliza que o presente documento deve ser lido com atenção antes de instalar e/ou utilizar o aparelho.
- Indica que a equipa de assistência deve manusear o aparelho de acordo com as indicações do manual de instalação.



ATENÇÃO

- Sinaliza que poderá haver informações adicionais em manuais anexados.
- Indica que estão disponíveis informações no manual de utilização ou no manual de instalação.



ELIMINAÇÃO

O símbolo aplicado no produto ou na embalagem indica que o produto não deve ser considerado como um normal resíduo doméstico, mas deve ser colocado no ponto de recolha apropriado para a reciclagem de equipamentos elétricos e eletrónicos. Ao providenciar a eliminação deste produto de maneira apropriada, contribui-se para evitar consequências negativas potenciais para o ambiente e para a saúde, que poderia decorrer de uma eliminação inadequada do produto.

Para informações mais pormenorizadas sobre a reciclagem deste produto, entre em contacto com a repartição municipal, o serviço local de eliminação de resíduos ou a loja onde o produto foi comprado.

Esta disposição só é válida nos Estados-Membros da UE.

3 - ÍNDICE

1 - INFORMAÇÕES GERAIS.....	1	8 - TECLAS DE COMANDO E ECRÃ	16
2 - SIMBOLOGIA	2	8.1 - Ecrã	16
2.1 - Pictogramas editoriais	2	8.2 - Teclas funções controlo remoto	17
3 - ÍNDICE	4	9 - FUNCIONAMENTO	17
4 - ADVERTÊNCIAS GERAIS	4	9.1 - Modo ventilação.....	17
4.1 - Uso previsto	9	9.2 - Modo de aquecimento em potência mínima	18
4.2 - Uso não previsto e potencialmente perigoso.....	9	9.3 - Modo de aquecimento na potência máxima.....	18
4.3 - Conformidade	9	9.4 - Modo ECO (configuração da temperatura)	18
5 - DESCRIÇÃO DO APARELHO.....	10	9.5 - Modo de atraso de desligamento ..	19
5.1 - Identificação das peças principais .	10	9.6 - Funcionamento flap	19
6 - INSTALAÇÃO DO APARELHO.....	12	9.7 - Modo Timer semanal	19
6.1 - Instalação na parede	12	9.8 - Função Wi-Fi	20
6.2 - Ligação elétrica.....	13	9.9 - Função janela/porta aberta.....	20
7 - DESCRIÇÃO DO CONTROLO REMOTO..	14	9.10 -Proteção contra sobreaquecimento .	21
7.1 - Uso do controlo remoto	14	10 - LIMPEZA.....	21
7.2 - Substituição da pilha.....	14	10.1 -Conservação do aparelho.....	22
7.3 - Posição do controlo remoto.....	15	11 - DADOS TÉCNICOS	22

4 - ADVERTÊNCIAS GERAIS

AO USAR EQUIPAMENTOS ELÉTRICOS, É NECESSÁRIO SEGUIR SEMPRE AS PRECAUÇÕES BÁSICAS DE SEGURANÇA PARA REDUZIR OS RISCOS DE INCÊNDIO, CHOQUES ELÉTRICOS E LESÕES CORPORAIS, INCLUINDO O SEGUINTE:



Este produto deve ser utilizado unicamente de acordo com as especificações indicadas no presente manual. Uma utilização diferente daquela especificada poderá comportar graves lesões.



Documento reservado nos termos da lei com proibição de reprodução ou de transmissão a terceiros sem explícita autorização da empresa OLIMPIA SPLENDID.

- **ATENÇÃO:** Este é um equipamento elétrico e requer atenção durante a utilização.
- **ATENÇÃO:** Para reduzir o risco de queimaduras graves, mantenha o produto fora do alcance de crianças e animais de estimação.
- **ATENÇÃO:** Não permita que as crianças brinquem com qualquer embalagem de produto, como sacos de plástico.

 **As operações de desmontagem, reparação ou reconversão realizadas por pessoas não autorizadas podem acarretar danos graves e a anulação da garantia do fabricante.**



Antes de ligar o aparelho assegure-se que os dados da placa sejam correspondentes aos da rede de distribuição elétrica.

A placa (W) está situada na traseira do aparelho (figura A).



Instale o aparelho observando atentamente as instruções do fabricante.

Uma instalação errada pode causar danos a pessoas, a animais ou coisas, em relação aos quais o fabricante não pode ser considerado responsável.

- Utilize o aparelho sempre e somente na posição horizontal.
- Posicione-o de modo que o fluxo de ar, de entrada e saída, não seja obstruído.



Se o cabo de alimentação estiver danificado, deve ser substituído pelo fabricante ou pelo seu serviço de assistência técnica ou por uma pessoa com qualificação semelhante, de modo a prevenir todos os riscos.

Instale-o garantindo que os interruptores e os outros controlos não sejam alcançáveis por aqueles que usam a casa de banho ou o chuveiro.

- Não utilize extensões.
- Mantenha o aparelho a uma distância de pelo menos 1,5 metros de outros objetos.
- Não coloque o aparelho perto de fontes de calor.
- Não ative-o em áreas onde gasolina, tinta ou outros líquidos inflamáveis são usados ou armazenados.
- Não utilize o aparelho para secar a roupa.



Tenha atenção para que nenhum objeto estranho entre nas aberturas de ventilação ou exaustão, pois existe o risco de choque elétrico, incêndio ou danos ao aparelho.



- Este aparelho foi concebido para uma utilização doméstica ; não de natureza comercial ou industrial.



Utilize o aparelho apenas de acordo com as instruções fornecidas neste manual. O fabricante não recomenda nenhum outro tipo de uso, pois pode causar choques elétricos, incêndios ou ferimentos pessoais.



- A causa mais comum de sobreaquecimento é a acumulação de pó e algodão no aparelho. Remova regularmente estas acumulações desligando o equipamento da tomada de corrente e aspirando os orifícios de ventilação e as grelhas.



Não utilize produtos de limpeza abrasivos no aparelho. Limpe com um pano húmido (não banhado) enxaguado com água morna e sabão. Desligue sempre a ficha da alimentação elétrica antes de efetuar a limpeza.

- Não conecte o aparelho à alimentação elétrica até que não esteja totalmente montado e regulado.



O aparelho aquece ligeiramente quando está em funcionamento. Para evitar queimaduras, não toque em superfícies com a pele nua.

- Não desconecte a ficha da tomada de corrente antes de ter desligado o aparelho.
 - Evite que o cabo toque em superfícies quentes durante o funcionamento.
 - Não enrole, torça ou envolva o cabo ao redor do aparelho, pois este pode enfraquecer e quebrar o isolamento.
 - Não utilize o aparelho ao ar livre ou sobre superfícies molhadas. Evite derramar líquidos no aparelho. Não deixe-o exposto a agentes atmosféricos (chuva, sol, etc.).
 - Não utilize o aparelho em combinação com programadores, temporizadores ou outros dispositivos que o façam ligar automaticamente para evitar o risco de incêndios no caso do aparelho estar coberto ou posicionado incorretamente.
 - Não acione o aparelho perto de cortinas, pois o material pode ser sugado para as entradas de ar.
- Para evitar o risco de incêndio, mantenha as saídas de ar do aparelho a uma distância de pelo menos 1 m de qualquer objeto, tecidos ou materiais inflamáveis.**
- É proibido dispersar no ambiente e deixar ao alcance de crianças o material de embalagem, pois pode ser uma potencial fonte de perigo.
 - O aparelho pode ser utilizado por crianças de idade não inferior a 8 anos e por pessoas com reduzidas capacidades físicas, sensoriais ou mentais, ou que não possuam experiência ou os conhecimentos necessários, desde que sejam vigiadas ou então, depois de terem recebido as instruções relativas à utilização em segurança do aparelho e compreendido os perigos a ele inerentes.

- As crianças com idade inferior a 3 anos devem ser mantidas à distância e continuamente supervisionadas.
- As crianças com idade entre os 3 e os 8 anos devem somente ligar/desligar o aparelho, desde que tenha sido colocado ou instalado na sua posição normal de funcionamento e que estas recebam vigilância ou instruções relativas à utilização do aparelho em segurança e que percebam os seus perigos. As crianças com idade entre os 3 e os 8 anos não devem inserir a ficha, regular ou limpar o aparelho nem executar a manutenção a cargo do utilizador.
- Recomenda-se não utilizar a estufa nas imediações da banheira, do chuveiro ou de uma piscina.



ATENÇÃO – Algumas partes do produto podem acumular muito calor, com o conseqüente risco de queimaduras. Por conseguinte, é necessário prestar muita atenção, especialmente na presença de crianças e pessoas vulneráveis.

- As crianças não devem brincar com o aparelho.
- A limpeza e a manutenção destinam-se a ser efetuadas pelo utilizador e não devem ser efetuadas por crianças sem supervisão.
- Recomenda-se não utilizar a estufa nas imediações da banheira, do chuveiro ou de uma piscina.



ATENÇÃO: Para evitar o sobreaquecimento, não cubra o aparelho.



- Dê a conhecer estas instruções à equipa de transporte e de instalação do aparelho.
- **O FABRICANTE NÃO ASSUME NENHUMA RESPONSABILIDADE POR DANOS CAUSADOS PELO NÃO CUMPRIMENTO DAS REGRAS CONTIDAS NO PRESENTE LIVRETO.**
- Durante a montagem e durante qualquer operação de manutenção é necessário respeitar as prescrições referidas neste manual e nas placas de dados e segurança aplicadas ao corpo do aparelho, assim como adotar todas as precauções ditadas pelo bom senso e pelas normas de segurança vigentes no local de instalação.
- Ao substituir os componentes, utilize apenas peças sobresselentes originais OLIMPIA SPLENDID.



Se o aparelho não for utilizado durante um longo período, ou se ninguém estiver na sala climatizada, é recomendável desligar a alimentação elétrica de forma a evitar acidentes. Não puxe o cabo de alimentação ou o próprio aparelho, para desligar a tomada da ficha de alimentação.



Não use detergentes líquidos ou corrosivos para limpar o aparelho, não pulverize água ou outros líquidos no aparelho, pois poderão danificar os componentes de plástico ou, até mesmo, provocar choques elétricos.



Não molhe o aparelho e o controlo remoto. Poderão ocorrer curto-circuitos ou incêndios.



Em caso de anomalias de funcionamento (por exemplo: ruído invulgar, maus odores, fumo, aumento anormal da temperatura, dispersões elétricas, etc.), desligue imediatamente a alimentação elétrica. Contacte o revendedor local.



Não ligue ou desligue a ficha de alimentação durante o funcionamento. Risco de incêndio ou de choques elétricos.



Não toque (se em funcionamento) o aparelho com as mãos molhadas.

Risco de incêndio ou de choques elétricos.



Não bloqueie a entrada ou saída do fluxo de ar; o aparelho poderá danificar-se.



Não insira os dedos ou outros objetos na entrada ou saída de ar enquanto o aparelho estiver a funcionar.



Na presença de perdas de gás de outros equipamentos, ventile bem o ambiente antes de acionar o aparelho.

- Depois de remover a embalagem, certifique-se de que o aparelho está intacto, sem danos visíveis que possam ter sido causados pelo transporte. Em caso de dúvida, não utilize o aparelho e contacte os Centros de Assistência Técnica autorizados.



O aparelho não está equipado com um instrumento de controlo da temperatura ambiente. Não utilizá-lo em salas pequenas e com pessoas incapazes de sair sozinhas, a menos que estejam sob vigilância constante.

- Não utilize o aparelho se este tiver caído.

4.1 - Uso previsto

- O aparelho só deve ser usado para produzir ar quente com o único objetivo de tornar a temperatura no ambiente confortável.
- Uma utilização inapropriada do aparelho pode causar danos a pessoas, animais ou bens e isenta a OLIMPIA SPLENDID de qualquer responsabilidade.
- Comande apenas as funções do aparelho com o controlo remoto fornecido.
- O aparelho está equipado com uma função especial, que pode ser ativada à escolha do utilizador, que permite detetar a possível abertura de uma janela e forçar o funcionamento no modo antigel para limitar o desperdício de energia.

4.2 - Uso não previsto e potencialmente perigoso

- O aparelho **DEVE** ser instalado conforme descrito abaixo neste manual, respeitando todos os avisos descritos nas páginas anteriores.
- **NÃO** use gases, gasolina ou outros líquidos inflamáveis perto do aparelho.

4.3 - Conformidade

Este produto tem a marcação CE indicando conformidade com os regulamentos 2014/35/EU (baixa tensão), 2014/30/EU (compatibilidade eletromagnética) e 2014/53/EU (diretiva de equipamentos de rádio).

5 - DESCRIÇÃO DO APARELHO

5.1 - Identificação das peças principais e componentes fornecidos

O aparelho é embalado em embalagens de cartão.

1. Aparelho
2. Grelha de saída de ar
3. Flap de saída de ar
4. Ecrã
5. Grelha de entrada de ar
6. Interruptor 0/I (OFF/ON)
7. Cabo de alimentação
8. Manual de instruções
9. Controlo remoto
10. Buchas e parafusos para fixação do aparelho à parede (3)
11. Pilha para controle remoto de 3V tipo CR2025

X

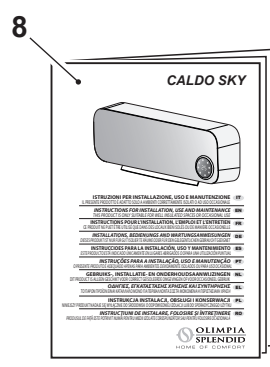
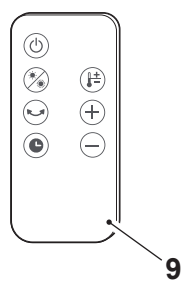
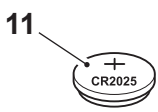
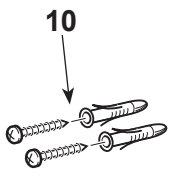
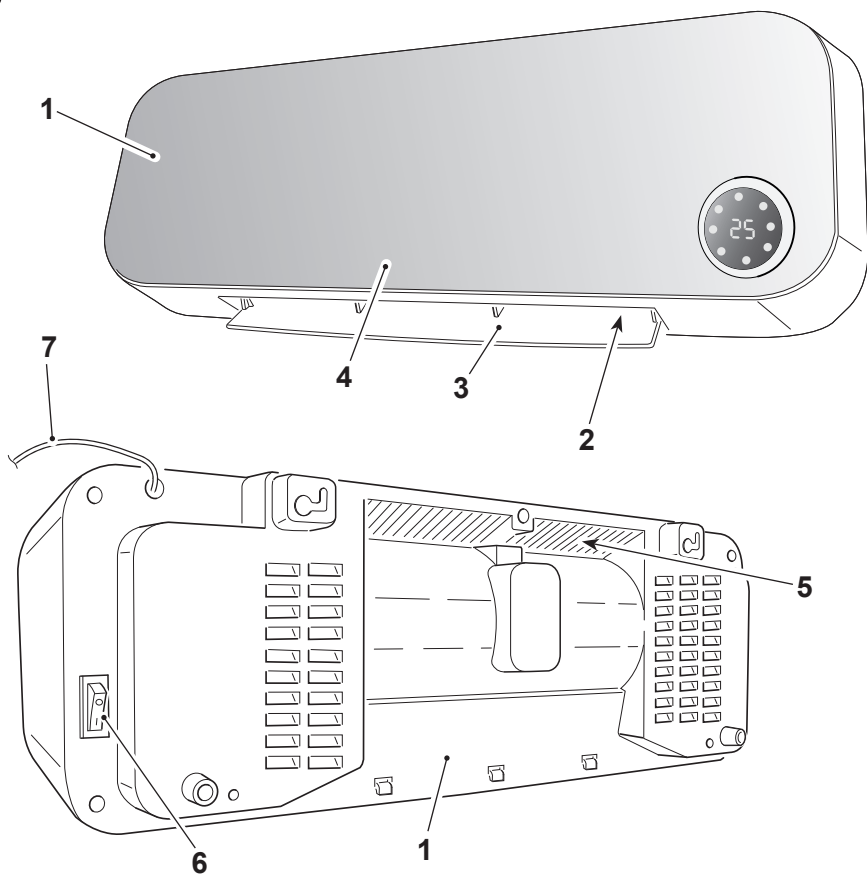

6 - INSTALAÇÃO DO APARELHO

6.1 - Instalação na parede

Depois de retirar a embalagem, verifique a integridade do aparelho; em caso de dúvida, não o utilize e contacte pessoal qualificado.

O aparelho deve ser instalado numa parede que deve ser feita de alvenaria e/ou material resistente ao calor (não madeira ou material sintético facilmente sobreaquecível).

Para a correta instalação operar do seguinte modo:



O aparelho deve ser instalado:

- **de forma a evitar que o interruptor ON/OFF e as teclas sejam tocados por quem se encontre na banheira ou no chuveiro.**
- **à distância de pelo menos 300mm das paredes**
- **à distância de pelo menos 1000mm de materiais inflamáveis (cortinas, tecidos, etc...) (figura B).**



NÃO instale o aparelho abaixo das tomadas.

Disponha uma tomada elétrica nas proximidades do aparelho, certificando-se de que não está muito distante em relação ao comprimento do cabo de alimentação (figura C).

- a. Identifique a área onde o aparelho deve ser instalado.
- b. Faça dois furos de 6mm a uma distância de 315mm (figura D).



Os orifícios devem estar a pelo menos 2000mm do pavimento e 350mm do teto (figura D).



Ao perfurar a parede, certifique-se de que não haja calhas elétricas ou tubulações de água.

- c. Insira as buchas nos orifícios e aperte os parafusos fornecidos.
- d. **Não** aparafuse os parafusos completamente; deixe-os a cerca de 10 mm de distância da parede (figura E).



Certifique-se de que os parafusos estejam bem fizados na parede.

- e. Insira as sedes (X) na parte traseira do aparelho nos parafusos que o empurram contra a parede (figura F - fase 1).
- f. Empurre o aparelho para a esquerda em cerca de 10mm (figura F - etapa 2) e, em seguida, empurre-o para baixo em cerca de 8÷10mm (figura F - etapa 3).
- g. Por fim, verifique se o aparelho está estável e bem ancorado à parede.

6.2 - Ligação elétrica



- **Antes de conectar a ficha do aparelho à tomada de corrente, certifique-se de que os valores de tensão mostrados na placa de dados correspondem aos da rede elétrica e que a tomada esteja equipada com aterramento efetivo.**
 - **Em caso de incompatibilidade entre a tomada e a ficha do aparelho, proceda à sua substituição por pessoal qualificado profissionalmente, que garanta que a secção dos cabos da tomada é adequada à potência absorvida pelo aparelho. Em geral, a utilização de adaptadores e/ou extensões não é recomendada; se a sua utilização tornar-se essencial, devem cumprir as normas de segurança em vigor e a sua capacidade de corrente (A) não deve ser inferior à máxima do aparelho.**
 - **A tomada elétrica deve ser facilmente acessível de forma a facilitar a desconexão da ficha em caso de emergência.**
- a. Insira a ficha na tomada de corrente.
 - b. Pressione em "I" (ON) o interruptor (6); o aparelho está pronto para a utilização.



Este produto está equipado com um flap (3) que abre-se automaticamente quando o produto é ligado e fecha-se automaticamente quando é desligado.

- Não mova o flap com as mãos -

O aparelho pode ser danificado ou deformado.

Abra o flap com as mãos se estiver acidentalmente parcialmente fechado ou completamente fechado.

7 - DESCRIÇÃO DO CONTROLO REMOTO

7.1 - Uso do controlo remoto

O controlo remoto fornecido de fábrica é a ferramenta que lhes permite utilizar comodamente o aparelho.

É uma ferramenta a ser manuseada com cuidado e em particular:

- Evite molhá-lo (não deve ser limpo com água ou deixado no exterior sob intempéries).
- Evite que caia no chão ou bata violentamente.
- Evite a exposição direta à luz solar.

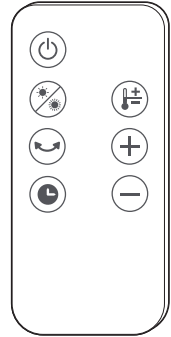

O controlo remoto funciona com tecnologia infravermelha.

- Não coloque obstáculos entre o controlo remoto e o aparelho durante a utilização.
 - No caso em que no ambiente sejam utilizados outros aparelhos equipados com controlo remoto (TV, grupos estéreo, etc...), podem verificar-se interferências.
 - As lâmpadas eletrónicas e fluorescentes podem interferir nas transmissões entre o controlo remoto e o aparelho.
 - Remova as pilhas no caso de não utilização prolongada do controlo remoto.
- Remova a lingueta de desconexão da pilha do controlo remoto para que o controlo remoto esteja operativo.

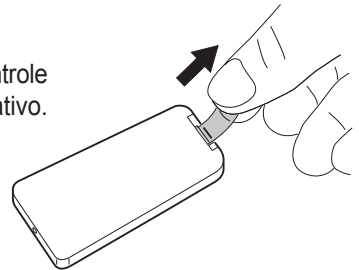

7.2 - Substituição da pilha

O controle remoto usa uma pilha tipo botão de 3V (tipo CR2025)

A pilha deve ser substituída quando, pressionando as teclas do controlo remoto, o mesmo já não altera as configurações do aparelho.

- Se não se usar o controlo remoto por algumas semanas ou mais, retire a pilha. **Eventuais fugas da pilha poderão danificar o controlo remoto.**

- A vida média das pilhas, com uma utilização normal, é de cerca de seis meses. Substitua a pilha quando já não sentir o “bip” de receção do comando do aparelho.



Utilize sempre pilhas novas.

O uso de pilhas antigas pode causar um mau funcionamento do controlo remoto.



- **Quando descarregadas, as pilhas devem ser substituídas e eliminadas nos centros de recolha apropriados ou conforme exigido pelos regulamentos locais.**
- **Não recarregue ou desmonte as pilhas. Não deite as pilhas no fogo. Podem arder ou explodir.**
- **Se o líquido das pilhas cair sobre a pele ou sobre as roupas, lave com cuidado com água limpa. Não use o comando com pilhas que tenham tido fugas.**
Os produtos químicos contidos nas pilhas podem provocar queimaduras ou outros riscos para a saúde.

Para substituir a pilha (figura G):

- a. Pressione a lingueta lateral e remova o suporte da pilha do corpo do controlo remoto
- b. Coloque a pilha no suporte com o símbolo “+” voltado para cima.
- c. Insira o suporte da pilha corretamente no respetivo compartimento, empurrando-a completamente.

7.3 - Posição do controlo remoto

- Mantenha o controlo remoto numa posição que permita que o sinal alcance o recetor do aparelho (distância máxima de cerca de 8 metros - com as pilhas carregadas) (figura H).
A presença de obstáculos (móveis, cortinas, paredes, etc.) entre a posição de comando e a unidade interna reduz o alcance do controlo remoto.

8 - TECLAS DE COMANDO E ECRÃ

8.1 - Ecrã

Os LEDs presentes no ecrã exibem o estado do dispositivo.
O significado dos LED é o seguinte:

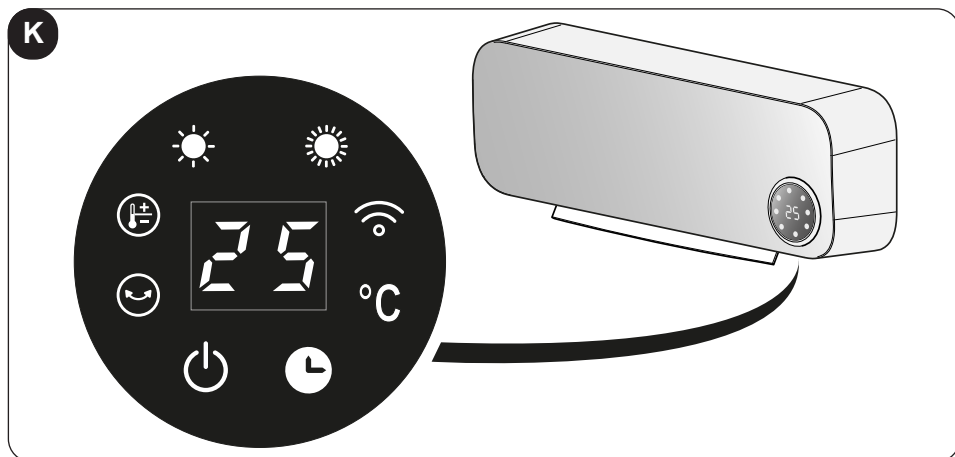

	LED aceso fixo: modo Wi-Fi ativo LED aceso a piscar: procura ligação via Wi-Fi
	Tecla ON/OFF- seleção modalidade
	Modo potência mínima ativa
	Modo potência máxima ativa
°C	LED temperatura
	Led aceso a piscar: função flap oscilante ativa
	Led aceso fixo, a temperatura lampeja: configuração da temperatura a partir do controlo remoto LED aceso a lampejar: função janela/porta aberta ativa
	Tecla modo temporizador
25	Aceso fixo: exibição da temperatura ambiente Aceso a piscar: configuração da temperatura a partir do controlo remoto

8.2 - Teclas funções controlo remoto

Um controlo remoto é fornecido para facilitar as configurações e funções do aparelho.

A cada pressão de um botão no controlo remoto, o dispositivo emite um “bip” para sinalizar a receção do sinal.

Para usar o aparelho, é necessário pressionar primeiro em “1” (ON) no interruptor presente no lado direito do aparelho (posição 6 - figura X).



Tecla ON/OFF

Pressione o botão para ligar o aparelho; o aparelho inicia no modo **FAN** e o flap abre-se.

Pressione novamente para desligar o aparelho.



Tecla seleção modo operativo

Pressione a tecla para seleccionar o modo de operação desejado

Potência mínima (LOW) > Potência máxima (HIGH) > Ventilação (FAN)



Tecla flap (SWING)

Pressione a tecla para regular a direção do ar.



Tecla atraso desligamento

Pressione a tecla para confirmar/anular o atraso do desligamento do aparelho.



Tecla modo ECO (configuração temperatura)

Pressione a tecla para configurar a temperatura desejada. Depois de ter pressionado a tecla, configurar a temperatura com as teclas e (intervalo: 18°C÷45°C).



Teclas de aumento/diminuição valores de configuração



9 - FUNCIONAMENTO

9.1 - Modo ventilação





Usando este modo o aparelho não exerce nenhuma ação nem sobre a temperatura nem sobre a humidade do ar ambiente.

Pressionando a tecla ON/OFF , o aparelho inicia nesta modalidade.

9.2 - Modo de aquecimento em potência mínima

Com o aparelho ligado no modo de ventilação, pressione a tecla  para ativar a potência mínima de aquecimento. No ecrã do aparelho acende-se o LED .

9.3 - Modo de aquecimento na potência máxima

Com o aparelho ligado no modo de potência mínima, pressione a tecla  duas vezes para ativar a potência máxima de aquecimento. No ecrã do aparelho, além do LED  acende-se também o LED    juntamente).



Se um dos modos de aquecimento tiver sido ativado pressionando o botão ON/OFF  para desligar o aparelho, o visor começa a contar 30 segundos de forma decrescente, após o que o aparelho é desligado.



9.4 - Modo ECO (configuração da temperatura)

A temperatura ambiente é exibida quando o aparelho é ligado.

Com o aparelho em funcionamento, pressionando a tecla,  o valor da temperatura pisca e o valor da temperatura configurada é exibido.

Dentro de 5 segundos, pressione as teclas  e  para configurar a temperatura desejada (intervalo: 18°C÷45°C - variações de 1°C). Para confirmar a configuração, aguarde 5 segundos; o visor retorna à temperatura ambiente.

Se a temperatura definida for ligeiramente superior à temperatura ambiente (+1÷2°C), a função de aquecimento de energia mínima é ativada automaticamente ( aceso).

Se a temperatura configurada for muito superior à temperatura ambiente (>3°C), a função máxima de aquecimento de energia é ativada automaticamente (LED   acesos).

Se a temperatura configurada for inferior à temperatura ambiente, o aparelho encerra a função de aquecimento, após 30 segundos o ventilador para (LED **LOW** e LED **HIGH** a piscar) e a oscilação da aba para (LED  a piscar).

Durante o funcionamento, é possível alterar a temperatura configurada a qualquer momento.

9.5 - Modo de atraso de desligamento

Com o aparelho em funcionamento, pressione a tecla  para ativar e configurar o modo de atraso de desligamento; o LED **TIMER** acende-se no visor do aparelho e o valor é exibido *0H*.

Pressione o botão uma ou mais vezes  para configurar o atraso desejado (1 a 8 horas), após o qual a unidade será desligada.

Aguarde cerca de 5 segundos sem pressionar qualquer tecla e, em seguida, o atraso será configurado e o LED **TIMER** acender-se-á no visor.

Depois de confirmar a ativação do timer, é possível alterar o modo de funcionamento a qualquer momento pressionando a tecla . Depois de decorrido o tempo definido, a aparelho desliga-se.

Para cancelar o desligamento atrasado, pressione a tecla  e a unidade irá para o modo stand-by ou, alternativamente, repita o procedimento de configuração de atraso definindo o valor *0H*.

 **É possível configurar o atraso desejado até que o símbolo do número de horas pisque. Após o término da configuração, depois de 5 segundos, o valor numérico para de piscar e é armazenado automaticamente. Se desejar alterar ainda mais o tempo de atraso, é necessário repetir a operação desde o início.**

 **Esta função pode ser configurada em conjunto com o temporizador semanal.**

9.6 - Funcionamento flap

Com o aparelho em funcionamento, pressione a tecla  eo flap inicia a oscilar.

Se quiser parar o flap numa determinada posição para dirigir o fluxo de ar, pressione o botão novamente  quando o flap estiver orientado conforme desejado.

Pressione novamente a tecla para retomar à oscilação do flap.



9.7 - Modo Timer semanal

 **Esta função só pode ser ativada através do aplicativo.**

9.8 - Função Wi-Fi

Para ativar esta função, ligue o aparelho; o visor mostra a temperatura ambiente e o LED "WIFI" pisca enquanto aguarda a ligação ao dispositivo.

Quando o dispositivo está conectado ao aparelho, o LED "WIFI" permanece fixo.

Para desativar esta função, mantenha pressionado o botão  ou  durante cerca de 3 segundos até que o dispositivo emita um sinal sonoro e o LED "WIFI" pisque.



As instruções para conectar-se à rede WiFi e usar o aplicativo estão disponíveis no sítio www.olimpiasp splendid.com na área de download.

9.9 - Função janela/porta aberta

Se ativada, a função **JANELA/PORTA ABERTA** permite que o aparelho detete uma relação anómala de ar frio na sala.

Nesta condição, quando o aparelho está no modo de aquecimento ou no modo de temperatura configurada (a função não pode ser ativada no modo de funcionamento como um ventilador), se detetar uma redução da temperatura ambiente em algum grau, a função é ativada.



Sempre que o aparelho é ligado eletricamente, a função de JANELA/PORTA ABERTA é desativada.

Se esta função estiver desativada, o aparelho funciona normalmente.

A deteção de temperatura começa 1 minuto após a deteção da janela/porta aberta. A função é ativada com um ciclo que dura 10 minutos e a cada 5 minutos o aparelho detecta a temperatura ambiente para verificar se a janela/porta foi fechada.

Se durante os controlos, o aparelho detetar:

- uma diferença de $\leq 8^{\circ}\text{C}$ em relação à temperatura ambiente, o aparelho continua a aquecer e a deteção de janela/porta aberta continua,
- uma diferença de $> 8^{\circ}\text{C}$ em relação à temperatura ambiente, o aparelho para de aquecer e aguarda e para de detetar a janela/porta aberta.



Esta função só pode ser ativada através do aplicativo.

9.10 - Proteção contra sobreaquecimento

O aparelho está equipado com um sistema de proteção contra sobreaquecimento que o desliga em caso de sobreaquecimento acima de 51°C.

Neste caso específico:

- desligue o aparelho;
- remova qualquer causa (grelha de aspiração de ar entupida, obstáculos na frente da entrada ou saída de ar, etc.);
- deixe o aparelho arrefecer durante 15/20 minutos;
- reinicie o aparelho.

Se o problema persistir, desligue o aparelho, desligue a ficha da tomada e contacte o seu revendedor ou serviço de assistência técnica.

10 - LIMPEZA



Antes de efetuar qualquer limpeza ou manutenção no aparelho, desligue a ficha da tomada de corrente e aguarde até que as peças quentes tenham arrefecido.

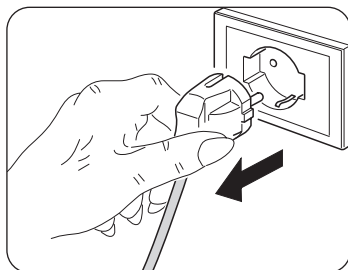

Utilize um pano seco para limpar o aparelho e o controlo remoto.

Se o aparelho estiver muito sujo, é possível usar um pano humedecido com água morna (máx. 50°C) e detergente neutro para limpar as partes externas (figura L). Seque com um pano seco.



Certifique-se de que o aparelho está completamente seco antes de voltar a ligar a ficha à tomada de corrente.



Não utilize um pano tratado quimicamente ou antiestático para limpar o aparelho. Não use combustível, solvente, massa ou solventes semelhantes. Estes produtos poderão provocar a rutura ou deformação da superfície de plástico.



Não utilize óleos, produtos químicos ou produtos abrasivos para limpar o aparelho.



Não lave ou mergulhe o aparelho na água.

Use um aspirador para remover a poeira das grelhas de entrada/saída de ar.



Em caso de mau funcionamento do aparelho, não tente desmontá-lo, mas entre em contacto com o revendedor ou com o serviço de assistência técnica.

10.1 - Conservação do aparelho

Se não pretende utilizar o aparelho durante um período de tempo particularmente longo ou em trabalhos que possam produzir muita poeira, recomenda-se que retire o aparelho da parede e o guarde na embalagem original juntamente com o controlo remoto (sem as pilhas). Conserve tudo num local fresco e longe da humidade.

11 - DADOS TÉCNICOS

Consulte a placa de dados aplicada no produto (figura A e M) para os dados técnicos listados abaixo:

- Tensão de alimentação
- Potência absorvida
- Classe de isolamento
- Peso do aparelho

Tabela - Requisitos de informação para os condicionadores de ar (veja página X-1)

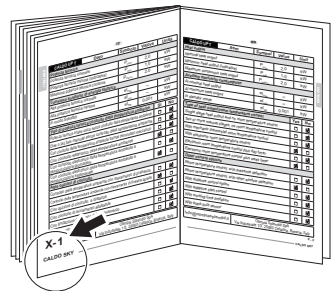

ILLUSTRATIES

De illustraties zijn gegroepeerd op de tweede pagina en op de voorlaatste pagina van de handleiding.



INHOUDSOPGAVE

De pagina “NL-4” bevat de inhoudsopgave van deze handleiding

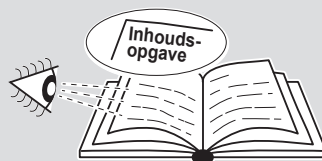

1 - ALGEMENE INFORMATIE

Wij wensen u eerst en vooral te bedanken omdat u de voorkeur hebt gegeven aan een door ons geproduceerd apparaat.

Dit is een vertrouwelijk document volgens de wetsbepalingen, met een verbod op verveelvoudiging of overdracht aan derden zonder uitdrukkelijke toestemming van de fabrikant. De machines kunnen worden bijgewerkt en daarom andere details vertonen dan aangeduid, zonder gevolgen voor de teksten in deze handleiding.



Lees deze handleiding aandachtig door alvorens een handeling (installatie, gebruik, onderhoud) te verrichten en leef de aanwijzingen van de verschillende hoofdstukken aandachtig na.

Bewaar deze handleiding nauwgezet voor naslag. Verwijder het verpakkingsmateriaal en controleer of het apparaat intact is. Het verpakkingsmateriaal kan een mogelijk gevaar vormen. Houd het daarom buiten bereik van kinderen.



DE FABRIKANT KAN NIET AANSPRAKELIJK WORDEN GESTELD VOOR SCHADE AAN PERSONEN OF ZAKEN, VOORTVLOEIEND UIT HET NIET IN ACHT NEMEN VAN DE NORMEN, AANWEZIG IN DEZE HANDLEIDING.

De fabrikant behoudt zich het recht voor om de modellen op elk gewenst moment te wijzigen, waarbij de essentiële eigenschappen die in deze handleiding beschreven zijn behouden blijven.



Tijdens de montage, en bij iedere onderhoudsgreep, is het nodig de voorzorgsmaatregelen in acht te nemen die vermeld worden in deze handleiding en die op de etiketten in de apparaten staan en moeten ook alle voorzorgsmaatregelen getroffen worden die door het gezonde verstand ingegeven worden en opgelegd worden door de Veiligheidsvoorschriften die van kracht zijn in het land van installatie.

2 - SYMBOLEN

De pictogrammen die in dit hoofdstuk beschreven worden, worden gebruikt om snel en eensluidend de informatie te verstrekken die nodig is om de machine veilig te kunnen gebruiken.

2.1 - Pictogrammen



Service

Geeft situaties aan waarin de interne SERVICE moet worden gewaarschuwd:

TECHNISCHE KLANTENDIENST



Inhoudsopgave

Paragrafen die van dit symbool voorzien zijn, bevatten zeer belangrijke informatie en voorschriften die voornamelijk de veiligheid betreffen.

De veronachtzaming ervan kan resulteren in:

- gevaren voor de gezondheid van de operators
- verval van de contractuele garantie
- weigering van aansprakelijkheid door de fabrikant.



Opgeheven hand

Geeft handelingen aan die om geen enkele reden mogen worden verricht.



GEVAARLIJKE ELEKTRISCHE SPANNING

Signaleert aan het betrokken personeel dat de beschreven handeling elektrocutiegevaar kan veroorzaken indien de veiligheidsnormen niet in acht worden genomen.



ALGEMEEN GEVAAR

Signaleert aan het betrokken personeel dat de beschreven handeling risico's inhoudt voor lichamelijke schade indien de veiligheidsnormen niet in acht worden genomen.



GEVAAR HOGE TEMPERATUREN

Signaleert aan het betrokken personeel, dat de beschreven handeling risico's inhoudt voor brandwonden door contact met zeer hete componenten, indien de veiligheidsnormen niet in acht worden genomen.



NIET AFDEKKEN

Signaleert aan het betrokken personeel dat het verboden is om het apparaat af te dekken om oververhitting te voorkomen.



OPGELET

- Signaleert dat dit document aandachtig moet worden gelezen alvorens het apparaat te installeren en/of te gebruiken.



- Signaleert dat het servicepersoneel met het apparaat moet omgaan, in overeenstemming met de installatiehandleiding.



OPGELET

- Signaleert dat er extra informatie in de meegeleverde handleidingen kan aanwezig zijn.
- Duidt aan dat er informatie in de gebruiksaanwijzing of installatiehandleiding beschikbaar is.



VERWIJDERING

Het symbool op het product of de verpakking geeft aan dat het niet bij het normale huisvuil mag worden gestopt, maar naar een erkend inzamelbedrijf voor de recycling van elektrische en elektronische apparatuur moet worden gebracht. Door het product op passende wijze te verwijderen helpt u mogelijke schadelijke gevolgen voor het milieu en de gezondheid als gevolg van een ongeschikte verwijdering van het product vermijden.

Informeer bij de gemeente, de plaatselijke afvalverwijderingsdienst of de winkel waar het product aangeschaft is naar meer informatie over de recycling van dit product.

Dit voorschrift is uitsluitend geldig binnen EU-lidstaten.

3 - INHOUDSOPGAVE

1 - ALGEMENE INFORMATIE	1	8 - BEDIENINGSTOETSEN EN DISPLAY 16	
2 - SYMBOLEN	2	8.1 - Display.....	16
2.1 - Pictogrammen.....	2	8.2 - Functietoetsen afstandsbediening.	17
3 - INHOUDSOPGAVE	4	9 - WERKING	17
4 - ALGEMEEN ADVIES	4	9.1 - Ventilatiemodus.....	17
4.1 - Beoogd gebruik.....	9	9.2 - Modus verwarming op minimumvermogen.....	18
4.2 - Niet beoogd en potentieel gevaarlijk gebruik.....	9	9.3 - Modus verwarming op maximumvermogen.....	18
4.3 - Conformiteit.....	9	9.4 - ECO-modus (instelling van de temperatuur).....	18
5 - BESCHRIJVING APPARAAT	10	9.5 - Modus vertraging uitschakeling.....	19
5.1 - Identificatie van de hoofdonderdelen.	10	9.6 - Werking flap.....	19
6 - INSTALLATIE APPARAAT	12	9.7 - Modus Weektimer.....	19
6.1 - Muurinstallatie.....	12	9.8 - Wifi-functie.....	20
6.2 - Elektrische aansluiting.....	13	9.9 - Functie raam/deur geopend.....	20
7 - BESCHRIJVING AFSTANDSBDIENING ..	14	9.10 -Bescherming tegen oververhitting.	21
7.1 - Gebruik van de afstandsbediening	14	10 - REINIGING	21
7.2 - Vervanging van de batterij.....	14	10.1 -Bewaring van het apparaat.....	22
7.3 - Positie van de afstandsbediening..	15	11 - TECHNISCHE GEGEVENS	22

4 - ALGEMEEN ADVIES

ALS ELEKTRISCHE APPARATUUR WORDT GEBRUIKT, MOETEN DE BASISVEILIGHEIDSVORSCHRIFTEN STEEDS WORDEN GEVOLGD OM HET RISICO OP BRAND, ELEKTRISCHE SCHOKKEN EN ONGEVALLEN TE BEPERKEN, INCLUSIEF HET VOLGENDE:



Dit product mag uitsluitend worden gebruikt volgens de specificaties, aangeduid in deze handleiding. Als het op een andere wijze wordt gebruikt dan aangeduid kan dit leiden tot zware ongevallen.



Dit is een vertrouwelijk document volgens de wetsbepalingen, met een verbod op verveelvoudiging of overdracht aan derden zonder uitdrukkelijke toestemming van OLIMPIA SPLENDID.

- **OPGELET:** Dit is elektrische apparatuur die aandacht vereist tijdens het gebruik.
- **OPGELET:** houd het product buiten het bereik van kinderen en huisdieren om het risico op ernstige brandwonden te beperken.
- **OPGELET:** Sta kinderen niet toe met enige onderdeel van de verpakking te spelen, zoals plastic zakken.



De demontage, reparatie of ombouw, die uitgevoerd wordt door iemand die niet daartoe geautoriseerd is, kan ernstige schade veroorzaken en de garantie van de fabrikant annuleren.



Voordat het apparaat aangesloten wordt, moet gecontroleerd worden of de gegevens die op het plaatje staan overeenkomen met die van het elektrische distributienet.

Het plaatje (W) bevindt zich op de achterkant van het apparaat (afbeelding A).



Installeer het apparaat volgens de instructies van de fabrikant.

Een verkeerde installatie kan persoonlijk letsel, dierenleed of materiële schade veroorzaken waarvoor de fabrikant niet aansprakelijk gesteld kan worden.

- Gebruik het apparaat altijd en alleen in de horizontale stand.
- Plaats het op een wijze dat de luchtstroom, in- en uitlaat, niet belemmerd wordt door obstakels.



Laat de voedingskabel, indien beschadigd, vervangen door de fabrikant of diens technische assistentiedienst of door een technicus met een gelijkaardige kwalificatie, om ieder risico te vermijden.

Zorg ervoor, bij de installatie, dat schakelaars en andere bedieningsorganen niet bereikbaar zijn door personen die de badkamer of de douche gebruiken.

- Gebruik geen verlengsnoeren.
- Houd het apparaat op een afstand van minstens 1,5 meter van andere objecten.
- Plaats het apparaat niet vlakbij warmtebronnen.
- Activeer het niet in zones waarin benzine, lak of andere ontvlambare vloeistoffen gebruikt of opgeslagen worden.
- Gebruik het apparaat niet om kleren te drogen.



Let op dat geen onbekende voorwerpen in de openingen voor ventilatie of luchtafvoer komen aangezien het risico op elektrische schokken, brand of beschadigingen van het apparaat bestaat.



- Dit apparaat is bestemd voor huishoudelijk gebruik ; niet voor commercieel of industrieel gebruik.



Gebruik het apparaat alleen met inachtneming van de instructies die in deze handleiding staan. De fabrikant raadt ieder ander gebruik af omdat dit elektrische schokken, brand of persoonlijk letsel kan veroorzaken.



- De meest voorkomende oorzaak van oververhitting is de opeenhoping van stof of pluizen in het apparaat. Verwijder deze opeenhopingen regelmatig terwijl het apparaat afgesloten is van het stopcontact door de ventilatiegaten en de roosters schoon te zuigen.



Gebruik geen schurende reinigingsmiddelen op het apparaat. Reinig het met een vochtige (niet natte) doek die uitgespoeld is in warm zeepsop. Trek altijd eerst de stekker uit het stopcontact alvorens de reiniging uit te voeren.

- Sluit het apparaat niet aan op de elektrische voeding zolang het niet volledig gemonteerd en afgesteld is.



Het apparaat wordt een beetje warm wanneer het in werking is. Raak de oppervlakken niet aan met de blote huid, om brandwonden te voorkomen.

- Trek de stekker niet uit het stopcontact voordat het apparaat uitgeschakeld is.
- Voorkom dat de kabel warme oppervlakken raakt tijdens de werking.
- Rol de kabel niet op, verdraai hem niet en wikkel hem niet rondom het apparaat omdat de isolatie hierdoor kan afnemen en onderbroken kan worden.
- Gebruik het apparaat niet buiten of op natte oppervlakken. Vermijd dat vloeistoffen op het apparaat gegoten worden. Laat het niet blootgesteld aan de weersomstandigheden (regen, zon, enz.).
- Gebruik het apparaat niet in combinatie met programmeereenheden, timers of andere apparaten die de automatische inschakeling ervan veroorzaken, om risico's op brand te voorkomen mocht het apparaat afgedekt of verkeerd geplaatst zijn.
- Activeer het apparaat niet in de nabijheid van gordijnen omdat die in de luchtinlaatopeningen gezogen kunnen worden.
- **Om het risico op brand te vermijden, houd de luchtuitlaten van het apparaat op een afstand van minstens 1 m van voorwerpen, stoffen of ontvlambare materialen van welke aard ook.**
- Het is verboden het verpakkingsmateriaal in het milieu te lozen en binnen bereik van kinderen te laten omdat het een potentiële bron van gevaar is.
- Het apparaat mag gebruikt worden door kinderen van 8 jaar of ouder en door personen met verminderde lichamelijke, zintuiglijke of geestelijke bekwaamheden, of zonder ervaring of de benodigde kennis, op voorwaarde dat ze onder toezicht staan, of nadat ze instructies over het veilige gebruik van het apparaat ontvangen hebben en de gevaren die daaraan inherent zijn begrepen hebben.

- Kinderen jonger dan 3 jaar moeten op afstand gehouden worden als ze niet voortdurend onder toezicht staan.
- Kinderen tussen 3 en 8 jaar mogen het apparaat alleen in-/uitschakelen als het apparaat in zijn normale werkstand staat of geïnstalleerd is en ze onder toezicht staan of instructies ontvangen hebben over het veilige gebruik van het apparaat en de gevaren ervan begrijpen. Kinderen tussen 3 en 8 jaar mogen niet de stekker in het stopcontact steken, het apparaat afstellen of reinigen, noch onderhoud uitvoeren dat onder de zorg van de gebruiker valt.
- Er wordt aanbevolen het kacheltje niet te gebruiken in de onmiddellijke nabijheid van het bad, de douche of een zwembad.



OPGELET – Enkele delen van het product kunnen zeer veel warmte accumuleren met het risico van brandwonden als gevolg. Het is dus noodzakelijk zeer goed op te letten, vooral als kinderen en kwetsbare personen aanwezig zijn.

- Kinderen mogen niet met het apparaat spelen.
- De reiniging en het onderhoud die door de gebruiker uitgevoerd moeten worden, mogen niet uitgevoerd worden door kinderen zonder toezicht.
- Er wordt aanbevolen het kacheltje niet te gebruiken in de onmiddellijke nabijheid van het bad, de douche of een zwembad.



OPGELET: Bedek het apparaat niet, om oververhitting te vermijden.



- Al het personeel, betrokken bij het transport en de installatie van het apparaat, moet op de hoogte worden gesteld van de onderhavige instructies.
- **DE FABRIKANT IS NIET AANSPRAKELIJK VOOR SCHADE AAN PERSONEN OF ZAKEN, VOORTVLOEIEND UIT HET NIET IN ACHT NEMEN VAN DE NORMEN DIE IN DIT BOEKJE STAAN.**
- Tijdens de montage, en bij iedere onderhoudsgreep, is het nodig de voorzorgsmaatregelen in acht te nemen die vermeld worden in deze handleiding en die op de etiketten in de apparaten staan en moeten ook alle voorzorgsmaatregelen getroffen worden die door het gezonde verstand ingegeven worden en opgelegd worden door de Veiligheidsvoorschriften die van kracht zijn in het land van installatie.
- Gebruik uitsluitend originele reserveonderdelen van OLIMPIA SPLENDID voor de vervanging van componenten.



Als het apparaat lange tijd niet wordt gebruikt of niemand de geklimatiseerde kamer gebruikt, is het raadzaam de elektrische stroomtoevoer af te sluiten om ongevallen te vermijden. Trek niet aan de voedingskabel of aan het apparaat zelf om de stekker uit het stopcontact te trekken.



Gebruik geen vloeibare of corrosieve reinigingsmiddelen om het apparaat te reinigen, sproei geen water of andere vloeistoffen op het apparaat omdat die de plastic onderdelen kunnen beschadigen of zelfs elektrische schokken kunnen veroorzaken.



Het apparaat en de afstandsbediening niet nat maken. Kortsluitingen of brand zou kunnen optreden.



Bij storingen in de werking (bv: abnormale geluiden, een slechte geur, rook, een abnormale temperatuuroptename, elektrische dispersie, enz.) de elektrische stroomtoevoer onmiddellijk afsluiten. Neem contact op met uw plaatselijke verkoper.



De voedingsstekker tijdens de werking niet aansluiten of loskoppelen. Brand- of elektrocutiegevaar.



Het (werkende) apparaat niet met vochtige handen aanraken. Brand- of elektrocutiegevaar.



Blokkeer de luchtinlaat of -uitlaat niet; het kan het apparaat beschadigd raken.



Tijdens de werking van het apparaat geen vingers of andere voorwerpen aanbrengen in de luchtin- of luchtuitrede.



Bij gaslekken van andere apparaten de omgeving goed verluchten alvorens het apparaat in te schakelen.

- Controleer na de verwijdering van de verpakking of het apparaat intact is, zonder zichtbare beschadigingen die door het vervoer veroorzaakt kunnen zijn. Bij twijfel het apparaat niet gebruiken en contact opnemen met de geautoriseerde technische assistentiecentra.



Het apparaat is niet uitgerust met een instrument voor de controle van de kamertemperatuur. Gebruik het niet in kleine kamers en in kamers waarin personen aanwezig zijn die niet in staat zijn de kamer zelf te verlaten, tenzij ze onder voortdurend toezicht staan.

- Het apparaat niet gebruiken als het gevallen is.

4.1 - Beoogd gebruik

- Het apparaat mag uitsluitend gebruikt worden voor het produceren van warme lucht met als enig doel de temperatuur in de omgeving aangenaam te maken.
- Een oneigenlijk gebruik van het apparaat, met eventuele schade die berokkend wordt aan mensen, voorwerpen of dieren, ontheft OLIMPIA SPLENDID van iedere vorm van aansprakelijkheid.
- Bedien de functies van het apparaat ALLEEN met de bijgeleverde afstandsbediening.
- Het apparaat is voorzien van een speciale functie, die naar keuze van de gebruiker geactiveerd kan worden en het mogelijk maakt een eventueel geopend raam te detecteren en de werking in de Antivriesmodus te forceren om energieverspilling te beperken.

4.2 - Niet beoogd en potentieel gevaarlijk gebruik

- Het apparaat MOET geïnstalleerd worden zoals hierna in deze handleiding beschreven wordt, met inachtneming van alle waarschuwingen die op de vorige pagina's staan.
- Gebruik GEEN gassen, benzine of andere ontvlambare vloeistoffen vlakbij het apparaat.

4.3 - Conformiteit

Dit product is voorzien van de CE-markering die aangeeft dat de normen 2014/35/EU (laagspanning), 2014/30/EU (elektromagnetische compatibiliteit) in acht genomen zijn en 2014/53/EU (richtlijn radioapparatuur).

5 - BESCHRIJVING APPARAAT

5.1 - Identificatie van de hoofdonderdelen en bijgeleverde onderdelen

Het apparaat is verpakt in een kartonnen verpakking.

1. Apparaat
2. Luchtuitlaatrooster
3. Luchtuitlaatflap
4. Display
5. Luchtintrederooster
6. Schakelaar 0/I (OFF/ON)
7. Voedingskabel
8. Gebruiksaanwijzing
9. Afstandsbediening
10. Pluggen en schroeven voor muurbevestiging apparaat (3)
11. Batterij voor afstandsbediening van 3V type CR2025

X

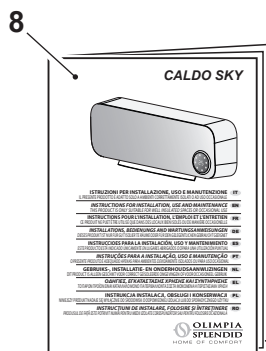
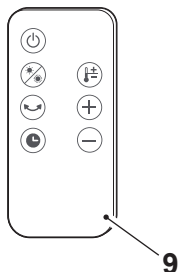
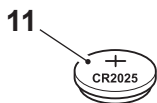
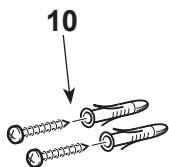
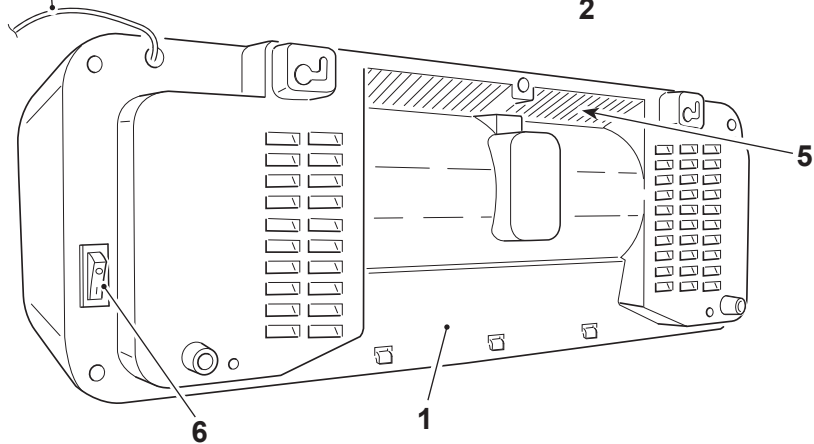
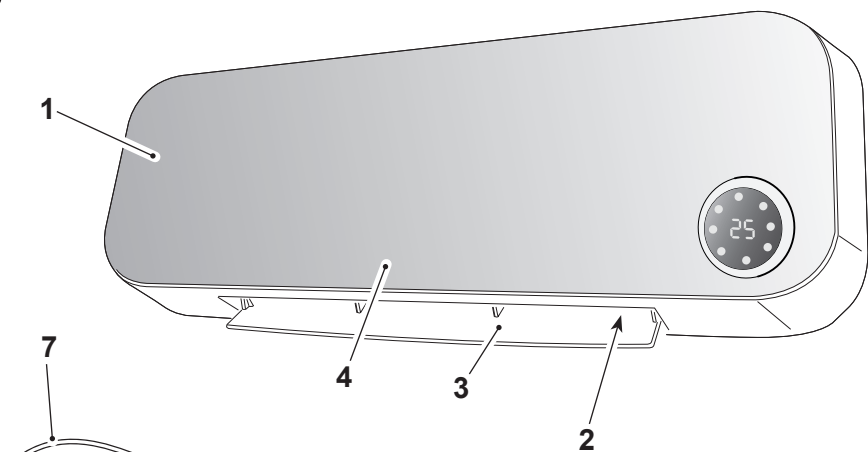

NEDERLANDS

6 - INSTALLATIE APPARAAT

6.1 - Muurinstallatie

Controleer na de verwijdering van de verpakking de intacte staat van het apparaat; gebruik het niet bij twijfel en neem contact op met professioneel gekwalificeerd personeel. Het apparaat moet geïnstalleerd worden op een muur die gemetseld en/of van warmtebestendig materiaal is (niet van hout of van synthetisch materiaal dat gemakkelijk oververhit kan raken).

Handel als volgt voor de correcte installatie:



Het apparaat moet geïnstalleerd worden:

- op een wijze die voorkomt dat de ON/OFF-schakelaar en de toetsen aangeraakt kunnen worden door een persoon die in bad zit of onder de douche staat.
- op een afstand van minstens 300 mm van muren
- op een afstand van minstens 1000 mm van ontvlambaar materiaal (gordijnen, stof, enz...) (afbeelding B).



Installeer het apparaat NIET onder stopcontacten.

Zorg voor een stopcontact in de nabijheid van het apparaat en controleer of het niet te ver verwijderd is voor de lengte van de voedingskabel (afbeelding C).

- a. Bepaal de zone voor de installatie van het apparaat.
- b. Boor twee gaten van 6 mm met een hartafstand van 315 mm (afbeelding D).



De gaten moeten op een afstand van minstens 2000 mm van de vloer en 350 mm van het plafond zijn (afbeelding D).



Controleer voor het boren van de muur of er geen elektrische leidingen of waterleidingen zijn.

- c. Steek de pluggen in de gaten en schroef vervolgens de bijgeleverde schroeven vast.
- d. Draai de schroeven **niet** volledig vast: laat ze op circa 10 mm van de muur (afbeelding E).



Controleer of de schroeven stevig in de muur gedraaid zijn.

- e. Plaats de zittingen (X) op de achterkant van het apparaat over de schroeven en duw het apparaat tegen de muur (afbeelding F - fase 1).
- f. Duw het apparaat circa 10 mm naar links (afbeelding F - fase 2) en duw het vervolgens 8÷10 mm omlaag (afbeelding F - fase 3).
- g. Controleer ten slotte of het apparaat stabiel is en goed aan de muur verankerd is.

6.2 - Elektrische aansluiting



- **Controleer, alvorens de stekker van het apparaat in het stopcontact te steken, of de spanningswaarden die op het gegevensplaatje staan overeenkomen met die van het elektriciteitsnet en of het stopcontact een doeltreffende aarding heeft.**
 - **Bij incompatibiliteit tussen het stopcontact en de stekker van het apparaat moet het stopcontact door professioneel gekwalificeerd personeel vervangen worden door een van een ander type, dat geschikt is, en moet dit personeel controleren of de doorsnede van de kabels van het stopcontact geschikt is voor het vermogen dat door het apparaat geabsorbeerd wordt. Doorgaans wordt afgeraden om adapters en/of verlengsnoeren te gebruiken. Mocht het gebruik daarvan toch noodzakelijk zijn, dan moeten ze conform de van kracht zijnde veiligheidsvoorschriften zijn en mag het stroomdebiet (A) ervan niet lager zijn dan het maximum debiet van het apparaat.**
 - **Het stopcontact moet gemakkelijk toegankelijk zijn zodat de stekker in geval van nood gemakkelijk losgetrokken kan worden.**
- a. Steek de stekker in het stopcontact.
 - b. Druk de schakelaar (6) op "I" (ON); het apparaat is gereed voor het gebruik.



Dit product is voorzien van een flap (3) die automatisch opengaat bij de inschakeling van het product en bij de uitschakeling automatisch dichtgaat.

- Beweeg de flap niet met de handen -

Het apparaat kan beschadigd of vervormd raken. Open de flap met de handen als hij per ongeluk gedeeltelijk of geheel gesloten wordt.

7 - BESCHRIJVING AFSTANDSBEDIENING

7.1 - Gebruik van de afstandsbediening

De afstandsbediening die bijgeleverd is, is een instrument dat u in staat stelt het apparaat op een zo comfortabel mogelijke manier te gebruiken.

Dit instrument moet zorgvuldig worden gehanteerd:

- Laat het niet nat worden (reinig het niet met water en stel het niet bloot aan de weersomstandigheden).
- Laat het niet op de grond vallen of hard stoten.
- Stel het niet bloot aan direct zonlicht.



De afstandsbediening werkt met infrarood technologie.

- **Zorg tijdens het gebruik ervoor dat er geen obstakels tussen de afstandsbediening en het apparaat aanwezig zijn.**
- **Als in de ruimte andere apparaten met een afstandsbediening gebruikt worden (TV, stereo-installaties, enz.) kunnen storingen optreden.**
- **Elektronische en fluorescentielampen kunnen de verzending tussen de afstandsbediening en de apparaat storen.**
- **Haal de batterijen uit de afstandsbediening als deze lange tijd niet zal worden gebruikt.**

- Verwijder het lipje voor de afsluiting van de batterij uit de afstandsbediening, zodat de afstandsbediening nu werkzaam is.

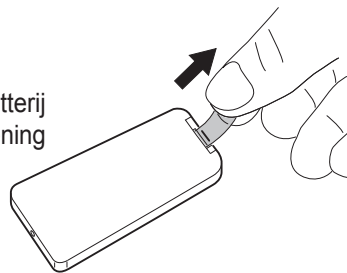

7.2 - Vervanging van de batterij

Voor de afstandsbediening wordt een knoopp batterij van 3V gebruikt (type CR2025). De batterij moet vervangen worden wanneer het de instellingen van het apparaat niet meer verandert wanneer op de toetsen van de afstandsbediening gedrukt wordt.

- Als u de afstandsbediening enkele weken of langer niet gebruikt, verwijder dan de batterij.
Eventuele lekkages uit de batterij kunnen de afstandsbediening beschadigen.

- De gemiddelde levensduur van de batterij is bij een normaal gebruik ongeveer zes maanden.
Vervang de batterij wanneer men niet meer de “pieptoon” hoort die op ontvangst van het commando door het apparaat duidt.



Gebruik altijd nieuwe batterijen.

Het gebruik van oude batterijen kan een slechte werking van de afstandsbediening veroorzaken.



- **De uitgeputte batterij moet worden vervangen en verwijderd door hem in te leveren bij erkende verzamelplaatsen voor afval of in overeenstemming met de plaatselijke voorschriften.**
- **De batterijen niet laden of demonteren. De batterijen niet in het vuur werpen. Ze kunnen branden of ontploffen.**
- **Als de vloeistof van de batterijen op de huid of kleding terecht komt, zorgvuldig wassen met schoon water. De afstandsbediening niet gebruiken met batterijen die reeds lekten.**
De chemische producten aanwezig in de batterijen kunnen brandwonden of andere risico's voor de gezondheid met zich meebrengen.

Om de batterij te vervangen (afbeelding G):

- a. Druk op het zijlipje en trek de batterijhouder uit de romp van de afstandsbediening
- b. Plaats de batterij in de houder met het symbool “+” omhoog gericht.
- c. Plaats de batterijhouder correct in het daarvoor bestemde vak en duw het volledig naar binnen.

7.3 - Positie van de afstandsbediening

- Houd de afstandsbediening in een positie waarin het signaal de ontvanger van het apparaat kan bereiken (maximumafstand circa 8 meter - met volle batterijen) (afbeelding H).
Door de aanwezigheid van obstakels (meubels, gordijnen, wanden enz.) tussen de afstandsbediening en het apparaat wordt het bereik van de afstandsbediening verminderd.

8 - BEDIENINGSTOETSEN EN DISPLAY

8.1 - Display

De leds op het display geven de status van het apparaat weer.
De leds hebben de volgende betekenis:

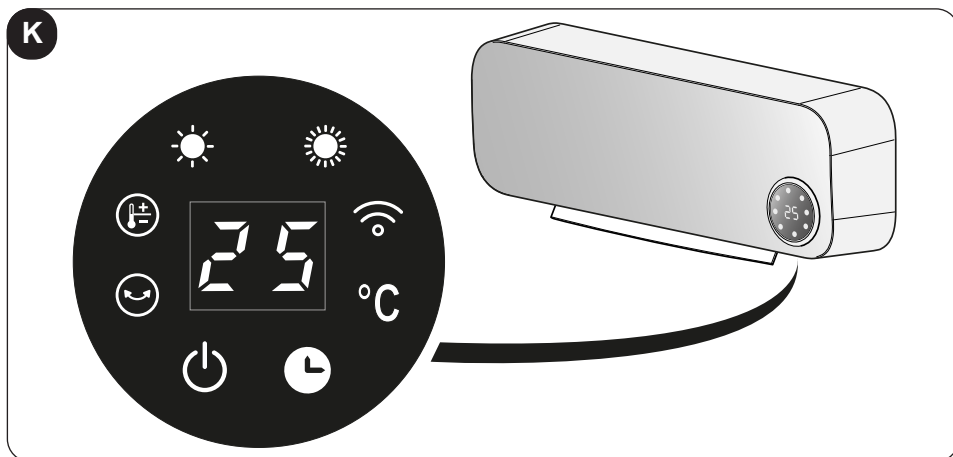

	Led brandt vast: wifi-modus actief
	Led brandt knipperend: zoeken naar verbinding via wifi
	Toets ON/OFF - selectie modus
	Modus minimumvermogen actief
	Modus maximumvermogen actief
°C	Led temperatuur
	Led brandt knipperend: oscillerende flapfunctie actief
	Led brandt vast, de temperatuur knippert: instelling van de temperatuur door afstandsbediening
	Led brandt knipperend: functie raam/deur geopend actief
	Toets timer-modus
25	Brandt vast: weergave van de omgevingstemperatuur
	Brandt knipperend: instelling van de temperatuur door afstandsbediening

8.2 - Functietoetsen afstandsbediening

Er is een afstandsbediening bijgeleverd om de instellingen en het gebruik van de functies van het apparaat te vergemakkelijken.

Bij iedere druk op een toets van de afstandsbediening laat het apparaat een "pieptoon" horen om de ontvangst van het signaal te melden.

Om het apparaat te gebruiken, moet men eerst op de schakelaar "I" (ON) drukken op de rechterkant van het apparaat (positie 6 - afbeelding X).



Toets ON/OFF

Druk op de toets om het apparaat in te schakelen; het apparaat start in de modus **VENTILATIE** en de flap gaat open.

Druk er opnieuw op om het apparaat uit te schakelen.



Toets selectie werkmodus

Druk op de toets om de gewenste werkmodus te selecteren

Minimumvermogen (LOW) > Maximumvermogen (HIGH) > Ventilatie (FAN)



Toets flap (SWING)

Druk op de toets om de richting van de lucht te regelen.



Toets vertraging uitschakeling

Druk op de toets om de vertraging van de uitschakeling van het apparaat te bevestigen/annuleren.



Toets ECO-modus (instelling temperatuur)

Druk op de toets om de gewenste temperatuur in te stellen. Stel, nadat op de toets gedrukt is, de temperatuur in met de toetsen (+) en (-) (range: 18°C÷45°C).



Toetsen verhoging/verlaging instellingswaarden



9 - WERKING

9.1 - Ventilatiemodus





In deze modus grijpt het apparaat op geen enkele wijze in op de temperatuur of de vochtigheid van de lucht in de omgeving.

Door op de toets ON/OFF (power symbol) te drukken start het apparaat in deze modus.

9.2 - Modus verwarming op minimumvermogen

Druk terwijl het apparaat ingeschakeld is in de ventilatiemodus op de toets  om het minimumvermogen van de verwarming te activeren. Op het display van het apparaat gaat de led  branden.

9.3 - Modus verwarming op maximumvermogen



Druk terwijl het apparaat ingeschakeld is in de modus minimumvermogen twee keer op de toets  om het maximumvermogen van de verwarming te activeren. Op het display van het apparaat gaat naast de led  ook de led    samen) branden.





Als een van de verwarmingsmodi geactiveerd is en op de toets ON/OFF  gedrukt wordt om het apparaat uit te schakelen, begint het display een aftelling van 30 seconden waarna het apparaat uitgeschakeld wordt.

9.4 - ECO-modus (instelling van de temperatuur)

Met ingeschakeld apparaat wordt de omgevingstemperatuur op het display weergegeven. Als met werkend apparaat op de toets  gedrukt wordt, knippert de waarde van de temperatuur en wordt de waarde van de ingestelde temperatuur weergegeven.

Druk binnen 5 seconden op de toetsen  en  om de gewenste temperatuur in te stellen (range: 18°C÷45°C - variaties van 1°C). Wacht 5 seconden om de instelling te bevestigen; het display zal opnieuw de omgevingstemperatuur weergeven.

Als de ingestelde temperatuur een klein beetje hoger is dan de omgevingstemperatuur (+1÷2°C) wordt de verwarmingsfunctie op het minimumvermogen ( aan) automatisch geactiveerd.

Als de ingestelde temperatuur veel hoger is dan de omgevingstemperatuur (> 3°C) wordt de verwarmingsfunctie op het maximumvermogen (leds   branden) automatisch geactiveerd.

Als de ingestelde temperatuur lager is dan die van de omgeving, eindigt het apparaat de verwarmingsfunctie, stopt na 30 seconden de ventilatie (knipperende leds **LOW** en **HIGH**) en stopt de oscillatie van de flap (led  knipperende).

De ingestelde temperatuur kan tijdens de werking op ieder moment gewijzigd worden.

9.5 - Modus vertraging uitschakeling

Druk terwijl het apparaat in werking is op de toets  om de modus vertraging uitschakeling te activeren en in te stellen; op het display van het apparaat gaat de led **TIMER** branden met weergave van de waarde *0 H*.

Druk een of meer keren op de toets  om de gewenste vertraging (van 1 tot 8 uur) in te stellen waarna de unit uitgeschakeld zal worden.

Wacht circa 5 seconden zonder op enige toets te drukken waarna de vertraging ingesteld zal worden en de led **TIMER** op het display gaat branden.

Na de bevestiging van de activering van de timer is het mogelijk de werkmodus op ieder moment te wijzigen door op de toets  te drukken. Is de ingestelde tijd eenmaal verstreken, dan wordt het apparaat uitgeschakeld.

Om de vertraagde uitschakeling te annuleren: druk op de toets  waarna de unit op de stand-bymodus gaat staan of herhaal als alternatief de procedure voor de instelling van de vertraging en stel de waarde *0 H* in.

 **Het is mogelijk de gewenste vertraging in te stellen zolang het numerieke symbool van de uren knippert. Is de instelling klaar dan houdt de numerieke waarde na 5 seconden op met knipperen en wordt automatisch opgeslagen. Als men de vertragingstijd nu nog eens wilt wijzigen, moet de handeling vanaf het begin herhaald worden.**

 **Deze functie kan ingesteld worden samen met de weektimer.**

9.6 - Werking flap

Druk terwijl het apparaat in werking is op de toets  waarna de flap begint te oscilleren.

Als men de flap in een bepaalde positie wilt laten stoppen om de luchtstroom te richten, druk dan nog een keer op de toets  wanneer de flap gericht is zoals men dat wenst. Druk opnieuw op de toets om de oscillatie van de flap te hervatten.



9.7 - Modus Weektimer

 **Deze functie kan alleen via de applicatie geactiveerd worden.**

9.8 - Wifi-functie

Schakel het apparaat in om deze functie te activeren; wordt de omgevingstemperatuur op het display weergegeven en de led "WIFI" knippert in afwachting van verbinding met het toestel.

Wanneer het toestel verbonden is met het apparaat, blijft de led "WIFI" vast branden.

Om deze functie te deactiveren: houd de toets  o  circa 3 seconden ingedrukt tot het apparaat een pieptoon laat horen en de led "WIFI" knippert.



De instructies voor de verbinding met het wifi-netwerk en het gebruik van de App kunnen gevonden worden in het downloadgebied van de website www.olimpiasplendid.com

9.9 - Functie raam/deur geopend

Indien geactiveerd stelt de functie **RAAM/DEUR GEOPEND** het apparaat in staat een afwijkende aanvoer van koude lucht in de kamer te detecteren.

Wanneer het apparaat in die situatie in de verwarmingsmodus of in de ingestelde temperatuurmodus staat (de functie kan niet geactiveerd worden in de werkwijze als ventilator), en wordt gedetecteerd dat de omgevingstemperatuur enkele graden lager geworden is, dan wordt de functie actief.



Telkens wanneer het apparaat afgesloten wordt van de elektriciteit wordt de functie RAAM/DEUR GEOPEND gedeactiveerd.

Als deze functie gedeactiveerd is, werkt het apparaat normaal.

De detectie van de temperatuur start 1 minuut na de detectie van raam/deur geopend. De functie wordt geactiveerd met een cyclus die 10 minuten duurt en het apparaat meet de omgevingstemperatuur met intervallen van 5 minuten om te controleren of het raam/de deur gesloten is.

Als het apparaat tijdens de controles het volgende detecteert:

- een verschil van $\leq 8^{\circ}\text{C}$ ten aanzien van de omgevingstemperatuur, dan blijft het apparaat doorgaan met verwarmen en wordt de detectie van raam/deur geopend voortgezet,
- een verschil van $> 8^{\circ}\text{C}$ ten aanzien van de omgevingstemperatuur, dan stopt het apparaat met verwarmen, gaat op stand-by staan en de detectie van raam/deur geopend wordt onderbroken.



Deze functie kan alleen via de applicatie geactiveerd worden.

9.10 - Bescherming tegen oververhitting

Het apparaat is voorzien van een systeem dat bescherming tegen oververhitting biedt en het apparaat uitschakelt als het oververhit raakt boven de 51°C.

In dit geval:

- schakel het apparaat uit;
- verhelp de eventuele oorzaak (luchtaanzuigrooster verstopt, obstakels voor de luchtinlaat of -uitlaat, enz.);
- laat het apparaat afkoelen gedurende 15/20 minuten;
- herstart het apparaat.

Als het ongemak aanhoudt, schakel het apparaat uit, trek de stekker uit het stopcontact en neem contact op met de verkoper of de technische assistentdienst.

10 - REINIGING



Alvorens ongeacht welke reiniging of welk onderhoud op het apparaat uit te voeren, trek de stekker uit het stopcontact en wacht tot de warme delen afgekoeld zijn.

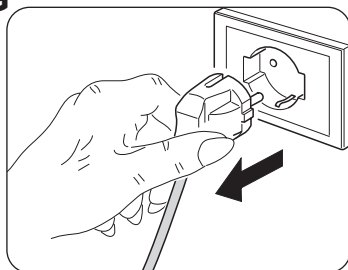

Gebruik een droge doek om het apparaat en de afstandsbediening te reinigen.

Als het apparaat erg vuil is, is het mogelijk een doek te gebruiken die vochtig gemaakt is met lauwwater (max 50°C) en een delicaat reinigingsmiddel, om de externe delen te reinigen (afbeelding L). Droog het vervolgens met een droge doek.



Controleer of het apparaat volledig droog is alvorens de stekker weer in het stopcontact te steken.



Gebruik geen antistatische of chemisch behandelde doek om het apparaat te reinigen.

Gebruik geen benzine, oplosmiddelen, polijstpasta of soortgelijke middelen. Deze producten kunnen de pvc oppervlakken vervormen of breuken veroorzaken.



Gebruik geen oliën, chemische stoffen of schuurmiddelen om het apparaat te reinigen.



Was of dompel het apparaat niet in water.

Gebruik een stofzuiger om het stof van de roosters voor de luchtinlaat-/uitlaat te verwijderen.



Als het apparaat slecht werkt, probeer dan niet het te demonteren maar wendt u tot de verkoper of tot de technische assistentiedienst.

10.1 - Bewaring van het apparaat

Indien u van plan bent het apparaat gedurende zeer lange tijd niet te gebruiken, of als werken uitgevoerd moeten worden waarbij veel stof vrijkomt, wordt aangeraden het apparaat van de muur te verwijderen en samen met de afstandsbediening (zonder batterijen) op te bergen in de originele verpakking. Bewaar alles in een koele ruimte die bescherming biedt tegen vochtigheid.

11 - TECHNISCHE GEGEVENS

Raadpleeg het gegevensplaatje dat op het product aangebracht is (afbeelding A en M) voor de hieronder opgesomde technische gegevens:

- Voedingsspanning
- Geabsorbeerd vermogen
- Isolatieklasse
- Gewicht apparaat

Tabel - Informatie-eisen voor de conditioners (zie pagina X-1)

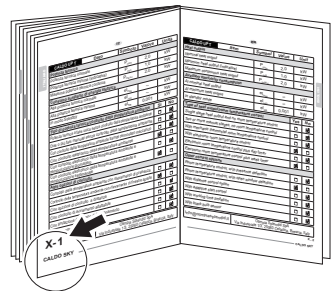

ΕΙΚΟΝΕΣ

Οι εικόνες έχουν ομαδοποιηθεί στη δεύτερη και προτελευταία σελίδα του εγχειριδίου.



ΓΕΝΙΚΑ ΠΕΡΙΕΧΟΜΕΝΑ

Τα γενικά περιεχόμενα του παρόντος εγχειριδίου βρίσκονται στη σελίδα "ΕΛ-4"



1 - ΓΕΝΙΚΕΣ ΠΛΗΡΟΦΟΡΙΕΣ

Καταρχάς θα θέλαμε να σας ευχαριστήσουμε που μας δείξατε την προτίμησή σας, αγοράζοντας μια συσκευή κατασκευής μας.

Το έγγραφο είναι εμπιστευτικό σύμφωνα με το νόμο απαγορεύεται η αναπαραγωγή ή η κοινοποίηση σε τρίτους χωρίς τη ρητή άδεια της κατασκευάστριας εταιρίας.

Οι συσκευές μπορούν να υποβληθούν σε ενημερώσεις και να φέρουν λεπτομέρειες διαφορετικές από εκείνες που απεικονίζονται, χωρίς αυτό να αποτελέσει ανασταλτικό παράγοντα για το περιεχόμενο αυτού του εγχειριδίου.



Διαβάστε προσεκτικά το παρόν εγχειρίδιο πριν να προχωρήσετε σε οποιοδήποτε χειρισμό (εγκατάσταση, συντήρηση, χρήση) και ακολουθήστε πιστά όσα αναφέρονται στα επόμενα κεφάλαια.

Διατηρήστε το παρόν εγχειρίδιο για μελλοντικές αναφορές. Εφόσον αφαιρέσετε τη συσκευασία, βεβαιωθείτε για την ακεραιότητα της συσκευής-τα στοιχεία της συσκευασίας πρέπει να βρίσκονται μακριά από παιδιά μιας και είναι δυνητικά επικίνδυνα γι' αυτά.



Η ΚΑΤΑΣΚΕΥΑΣΤΡΙΑ ΕΤΑΙΡΙΑ ΔΕΝ ΑΝΑΛΑΜΒΑΝΕΙ ΚΑΜΙΑ ΕΥΘΥΝΗ ΓΙΑ ΤΡΑΥΜΑΤΙΣΜΟΥΣ ΣΕ ΑΤΟΜΑ Ή ΠΡΑΓΜΑΤΑ ΠΟΥ ΠΡΟΚΥΠΤΟΥΝ ΑΠΟ ΜΗ ΤΗΡΗΣΗ ΤΩΝ ΚΑΝΟΝΙΣΜΩΝ ΠΟΥ ΠΕΡΙΕΧΕΙ ΤΟ ΠΑΡΟΝ ΕΓΧΕΙΡΙΔΙΟ. Η κατασκευάστρια εταιρία διατηρεί κάθε νόμιμο δικαίωμα ώστε να επιφέρει τροποποιήσεις σε οποιαδήποτε στιγμή στα μοντέλα του, διατηρώντας τα βασικά χαρακτηριστικά που περιγράφονται στο παρόν εγχειρίδιο.



Κατά τη διάρκεια της εγκατάστασης και σε κάθε χειρισμό συντήρησης, είναι απαραίτητη η τήρηση των προειδοποιήσεων που αναφέρονται στο παρόν εγχειρίδιο και στις ανάλογες ετικέτες που βρίσκονται στο εσωτερικό των συσκευών καθώς και η λήψη κάθε μέτρου κοινής λογικής και των Κανονισμών Ασφαλείας που ισχύουν στον χώρο εγκατάστασης.

2 - ΣΥΜΒΟΛΟΓΙΑ

Τα εικονογράμματα που αναφέρονται στο παρόν κεφάλαιο επιτρέπουν την γρήγορη και σαφή παροχή των απαραίτητων πληροφοριών για τη σωστή χρήση της μηχανής και τις συνθήκες ασφαλείας.

2.1 - Εικονογράμματα σύνταξης



Έλεγχος

Σημειώνει καταστάσεις στις οποίες πρέπει να γίνει εσωτερικός εταιρικός ΕΛΕΓΧΟΣ:

ΥΠΗΡΕΣΙΑ ΤΕΧΝΙΚΗΣ ΕΞΥΠΗΡΕΤΗΣΗΣ ΠΕΛΑΤΩΝ



Περιεχόμενα

Οι παράγραφοι που σημειώνονται με αυτό το σύμβολο περιέχουν πολύ σημαντικές πληροφορίες και συστάσεις, ειδικά όσο αφορά στην ασφάλεια.

Η μη τήρησή τους μπορεί να επιφέρει:

- κίνδυνο για την ακεραιότητα των χειριστών
- απώλεια της συμφωνημένης εγγύησης
- άρνηση ευθύνης από την πλευρά της εταιρίας κατασκευής.



Σηκωμένο χέρι

Σημειώνει δράσεις που οπωσδήποτε δεν πρέπει να γίνουν.



ΕΠΙΚΙΝΔΥΝΗ ΗΛΕΚΤΡΙΚΗ ΤΑΣΗ

Επισημαίνει στο ενδιαφερόμενο προσωπικό ότι η εργασία που περιγράφεται, αν δεν ολοκληρωθεί τηρώντας τους κανονισμούς ασφαλείας, ενέχει τον κίνδυνο ηλεκτροπληξίας.



ΓΕΝΙΚΟΣ ΚΙΝΔΥΝΟΣ

Επισημαίνει στο ενδιαφερόμενο προσωπικό ότι η εργασία που περιγράφεται, αν δεν ολοκληρωθεί τηρώντας τους κανονισμούς ασφαλείας, ενέχει τον κίνδυνο φυσικών τραυματισμών.



ΚΙΝΔΥΝΟΣ ΑΠΟ ΘΕΡΜΟΤΗΤΑ

Επισημαίνει στο ενδιαφερόμενο προσωπικό ότι η εργασία που περιγράφεται, αν δεν ολοκληρωθεί τηρώντας τους κανονισμούς ασφαλείας, ενέχει τον κίνδυνο εγκαυμάτων λόγω επαφής με τα εξαρτήματα που αναπτύσσουν υψηλή θερμοκρασία.



ΜΗΝ ΚΑΛΥΠΤΕΤΕ

Επισημαίνει στο ενδιαφερόμενο προσωπικό ότι απαγορεύεται να καλύπτει τη συσκευή ώστε να αποτρέπεται η υπερθέρμανση.



ΠΡΟΣΟΧΗ

- Επισημαίνει ότι το παρόν έγγραφο θα πρέπει να διαβαστεί με προσοχή πριν από την εγκατάσταση και/ή χρήση της συσκευής.



- Υποδεικνύει ότι το προσωπικό τεχνικής υποστήριξης θα πρέπει να χειρίζεται τη συσκευή τηρώντας τις υποδείξεις του εγχειριδίου εγκατάστασης.



ΠΡΟΣΟΧΗ

- Επισημαίνει ότι ενδέχεται να υπάρχουν συμπληρωματικές πληροφορίες στα εγχειρίδια που επισυνάπτονται.

- Υποδεικνύει ότι υπάρχουν διαθέσιμες πληροφορίες στο εγχειρίδιο χρήσης ή στο εγχειρίδιο εγκατάστασης.



ΜΕΤΑΠΟΙΗΣΗ

Το σύμβολο στο προϊόν ή την συσκευασία δείχνει πως το προϊόν δεν πρέπει να θεωρείται κοινό οικιακό απόρριμμα, αλλά πρέπει να γίνεται η αποκομιδή του σε κατάλληλο κέντρο ανακύκλωσης για ηλεκτρικές και ηλεκτρονικές συσκευές. Η ορθή απόρριψη του προϊόντος οδηγεί στην αποφυγή αρνητικών συνεπειών για το περιβάλλον και την υγεία, που θα μπορούσαν να δημιουργηθούν από την ακατάλληλη απόρριψή του.

Για περισσότερες πληροφορίες ανακύκλωσης αυτού του προϊόντος, επικοινωνήστε με το γραφείο του δήμου, την τοπική υπηρεσία αποκομιδής απορριμμάτων ή το κατάστημα αγοράς του προϊόντος.

Αυτή η διαδικασία ισχύει μόνο στα κράτη μέλη της ΕΕ.

3 - ΠΕΡΙΕΧΟΜΕΝΑ

1 - ΓΕΝΙΚΕΣ ΠΛΗΡΟΦΟΡΙΕΣ.....	1	8 - ΠΛΗΚΤΡΑ ΕΝΤΟΛΩΝ ΚΑΙ ΘΘΟΝΗ....	16
2 - ΣΥΜΒΟΛΟΓΙΑ.....	2	8.1 - Θθόνη.....	16
2.1 - Εικονογράμματα σύνταξης.....	2	8.2 - Πλήκτρα λειτουργίας τηλεχειριστηρίου .	17
3 - ΠΕΡΙΕΧΟΜΕΝΑ.....	4	9 - ΛΕΙΤΟΥΡΓΙΑ	17
4 - ΓΕΝΙΚΕΣ ΠΡΟΕΙΔΟΠΟΙΗΣΕΙΣ.....	4	9.1 - Λειτουργία αερισμού.....	17
4.1 - Προβλεπόμενη χρήση.....	9	9.2 - Λειτουργία θέρμανσης με ελάχιστη ισχύ	18
4.2 - Μη προβλεπόμενη χρήση και πιθανώς επικίνδυνη.....	9	9.3 - Λειτουργία θέρμανσης με μέγιστη ισχύ	18
4.3 - Συμμόρφωση.....	9	9.4 - Λειτουργία ECO (ρύθμιση θερμοκρασίας).....	18
5 - ΠΕΡΙΓΡΑΦΗ ΣΥΣΚΕΥΗΣ.....	10	9.5 - Λειτουργία καθυστέρησης σβησίματος .	19
5.1 - Προσδιορισμός των βασικών μερών	10	9.6 - Λειτουργία περσίδας.....	19
6 - ΕΓΚΑΤΑΣΤΑΣΗ ΣΥΣΚΕΥΗΣ.....	12	9.7 - Εβδομαδιαία λειτουργία Timer.....	19
6.1 - Εγκατάσταση τοίχου	12	9.8 - Λειτουργία Wi-Fi	20
6.2 - Ηλεκτρική σύνδεση.....	13	9.9 - Λειτουργία ανοιχτού παράθυρου/πόρτας .	20
7 - ΠΕΡΙΓΡΑΦΗ ΤΗΛΕΧΕΙΡΙΣΤΗΡΙΟΥ	14	9.10 -Προστασία υπερθέρμανσης.....	21
7.1 - Χρήση τηλεχειριστηρίου.....	14	10 - ΚΑΘΑΡΙΣΜΟΣ	21
7.2 - Αντικατάσταση μπαταρίας.....	14	10.1 -Διατήρηση της συσκευής.....	22
7.3 - Θέση του τηλεχειριστηρίου	15	11 - ΤΕΧΝΙΚΑ ΣΤΟΙΧΕΙΑ	22

4 - ΓΕΝΙΚΕΣ ΠΡΟΕΙΔΟΠΟΙΗΣΕΙΣ

ΚΑΤΑ ΤΗ ΧΡΗΣΗ ΗΛΕΚΤΡΙΚΟΥ ΕΞΟΠΛΙΣΜΟΥ, ΠΡΕΠΕΙ ΠΑΝΤΑ ΝΑ ΤΗΡΟΥΝΤΑΙ ΟΙ ΒΑΣΙΚΕΣ ΠΡΟΦΥΛΑΞΕΙΣ ΑΣΦΑΛΕΙΑΣ ΩΣΤΕ ΝΑ ΜΕΙΩΘΟΥΝ ΟΙ ΚΙΝΔΥΝΟΙ ΠΥΡΚΑΓΙΑΣ, ΗΛΕΚΤΡΟΠΛΗΕΙΑΣ ΚΑΙ ΤΡΑΥΜΑΤΙΣΜΩΝ ΣΕ ΑΤΟΜΑ ΣΥΜΠΕΡΙΛΑΜΒΑΝΟΜΕΝΩΝ ΟΣΩΝ ΑΚΟΛΟΥΘΟΥΝ:



Το παρόν προϊόν θα πρέπει να χρησιμοποιείται μόνο βάσει των προδιαγραφών που υποδεικνύονται στο παρόν εγχειρίδιο. Η διαφορετική από αυτή που προδιαγράφεται μπορεί να προκαλέσει σοβαρό τραυματισμό.



Το έγγραφο είναι εμπιστευτικό σύμφωνα με το νόμο απαγορεύεται η αναπαραγωγή ή η κοινοποίηση σε τρίτους χωρίς τη ρητή άδεια της OLIMPIA SPLENDID.

- **ΠΡΟΣΟΧΗ:** Αυτή είναι μια ηλεκτρική συσκευή που χρειάζεται προσοχή κατά τη χρήση της.
- **ΠΡΟΣΟΧΗ:** για να μειωθεί ο κίνδυνος σοβαρών εγκαυμάτων, διατηρείτε το προϊόν μακριά από τα παιδιά και τα κατοικίδια.
- **ΠΡΟΣΟΧΗ:** Μην επιτρέπετε σε παιδιά να παίζουν με τα υλικά



συσκευασίας του προϊόντος όπως π.χ. οι πλαστικές σακούλες.

Η αποσυναρμολόγηση, επισκευή ή μετατροπή από κάποιο μη εξουσιοδοτημένο άτομο θα μπορούσε να επιφέρει βλάβες και να ακυρώσει την εγγύηση του κατασκευαστή.



Πριν τη σύνδεση της συσκευής βεβαιωθείτε πως τα δεδομένα της ταμπέλας αντιστοιχούν σε εκείνα του ηλεκτρικού δικτύου.

Η ταμπέλα (W) βρίσκεται στο πίσω μέρος της συσκευής (εικόνα Α).



Εγκαταστήστε τη συσκευή σύμφωνα με τις οδηγίες του κατασκευαστή.

Η λάθος εγκατάσταση μπορεί να προκαλέσει βλάβες σε άτομα, ζώα ή πράγματα, για τις οποίες ο κατασκευαστής δεν μπορεί να θεωρηθεί υπεύθυνος.

- Χρησιμοποιείτε πάντα τη συσκευή σε οριζόντια θέση.
- Τοποθετήστε την έτσι ώστε να μην εμποδίζεται η κυκλοφορία του αέρα στην είσοδο και την έξοδο.



Αν το καλώδιο τροφοδοσίας είναι κατεστραμμένο πρέπει να αντικατασταθεί από τον κατασκευαστή ή από την τεχνική υπηρεσία υποστήριξης του ή από κάποιο παρόμοιο ικανό πρόσωπο, ώστε να αποφευχθεί κάθε κίνδυνος.

Εγκαταστήστε το βεβαιώνοντας πως οι διακόπτες και οι άλλες εντολές δεν είναι προσβάσιμα σε όσους χρησιμοποιούν το μπάνιο ή το ντους.

- Μην χρησιμοποιείτε προεκτάσεις.
- Κρατάτε τη συσκευή σε απόσταση τουλάχιστον 1,5 μέτρου από άλλα αντικείμενα.
- Μην τοποθετείτε τη συσκευή κοντά σε πηγές θερμότητας.
- Μην χρησιμοποιείτε τη συσκευή σε χώρους που χρησιμοποιούνται ή αποθηκεύονται υλικά όπως βενζίνη, βερνίκια ή άλλα εύφλεκτα υγρά.
- Μην χρησιμοποιείτε τη συσκευή για να στεγνώνετε ρούχα.



Προσοχή να μην εισάγετε ξένα αντικείμενα στις σχάρες εισόδου και εξόδου αέρα καθώς μπορεί να υπάρξει κίνδυνος ηλεκτροπληξίας, πυρκαγιάς ή βλάβης στη συσκευή.



- Αυτή η συσκευή προορίζεται για οικιακή χρήση  μη εμπορικού ή βιομηχανικού τύπου.



Χρησιμοποιείτε τη συσκευή μόνο σύμφωνα με τις οδηγίες που παρέχονται στο παρόν εγχειρίδιο. Ο κατασκευαστής δεν συστήνει οποιαδήποτε άλλη χρήση που θα μπορούσε να προκαλέσει ηλεκτροπληξία, πυρκαγιά ή προσωπικές βλάβες.



- Ο πιο κοινός λόγος υπερθέρμανσης είναι η συγκέντρωση σκόνης ή χνουδιού στο μηχάνημα. Αφαιρέστε τακτικά αυτά τα υπολείμματα αποσυνδέοντας την συσκευή από την πρίζα ρεύματος και αναρροφώντας στις σπές αερισμού και τις σχάρες.



Μην χρησιμοποιείτε διαβρωτικά απορρυπαντικά στη συσκευή. Καθαρίστε με υγρό πανί (όχι βρεγμένο) το οποίο έχετε ξεβγάλει με ζεστό νερό και σαπούνι. Αποσυνδέετε πάντα το φως τροφοδοσίας πριν πραγματοποιήσετε την καθαριότητα.

- Μην συνδέετε τη συσκευή στην ηλεκτρική τροφοδοσία εφόσον δεν είναι πλήρως συναρμολογημένη και ρυθμισμένη.



Η συσκευή ζεσταίνεται ελαφρώς όταν βρίσκεται σε λειτουργία. Για αποφυγή εγκαυμάτων, μην αγγίζετε τις επιφάνειες με γυμνό δέρμα.

- Μην αποσυνδέετε το φως από τη πρίζα ρεύματος πριν σβήσετε τη συσκευή.
- Να αποφεύγεται η επαφή του καλωδίου με θερμές επιφάνειες κατά τη διάρκεια λειτουργίας.
- Μην τυλίγετε, συστρέψετε ή διπλώνετε το καλώδιο γύρω από τη συσκευή γιατί θα μπορούσε να αποδυναμώσει ή να καταστρέψει η μόνωση.
- Μην χρησιμοποιείτε την συσκευή σε εξωτερικούς χώρους ή σε υγρές επιφάνειες. Αποφύγετε την ρίψη υγρών στην συσκευή. Μην αφήνετε τη συσκευή εκτεθειμένη σε καιρικά φαινόμενα (βροχή, ήλιος, κλπ.).
- Μην χρησιμοποιείτε τη συσκευή σε συνδυασμό με προγραμματιστές, χρονοδιακόπτες ή άλλες συσκευές που προκαλούν την αυτόματα ενεργοποίησή της ώστε να αποφύγετε τον κίνδυνο πυρκαγιάς σε περίπτωση που η συσκευή είναι σκεπασμένη ή τοποθετημένη με λάθος τρόπο.
- Μην ενεργοποιείτε την συσκευή κοντά σε κουρτίνες καθώς θα μπορούσαν να εισροφηθούν από την είσοδο αέρα.
- **Για να αποφύγετε τον κίνδυνο πυρκαγιάς κρατήστε τις εξόδους αέρα της συσκευής σε απόσταση τουλάχιστον 1 m από οποιοδήποτε άλλο αντικείμενο, ύφασμα ή εύφλεκτο υλικό.**
- Απαγορεύεται να εγκαταλείπτε και να αφήνετε τα υλικά συσκευασίας παρουσία παιδιών καθώς θα μπορούσαν να αποτελέσουν πηγή κινδύνου γι' αυτά.
- Η συσκευή μπορεί να χρησιμοποιηθεί από παιδιά ηλικίας άνω των 8 ετών και από άτομα με μειωμένες φυσικές και νοητικές ικανότητες ή χωρίς εμπειρία ή απαραίτητη γνώση, εφόσον βρίσκονται υπό επιτήρηση ή έχουν λάβει οδηγίες σχετικά με την ασφαλή χρήση της συσκευής και έχουν κατανοήσει τους κινδύνους που ενέχει η χρήση της.

- Τα παιδιά κάτω των 3 ετών θα πρέπει να μένουν μακριά εφόσον δεν εποπτεύονται συνεχώς.
- Τα παιδιά από 3 έως 8 ετών πρέπει μόνο να ανάβουν/σβήνουν τη συσκευή εφόσον έχει τοποθετηθεί ή εγκατασταθεί στη φυσική της θέση λειτουργίας και πρέπει να εποπτεύονται ή να έχουν λάβει οδηγίες για την ασφαλή χρήση της συσκευής ώστε να αντιλαμβάνονται τους κινδύνους. Τα παιδιά στην ηλικία από 3 έως 8 ετών δεν πρέπει να τοποθετούν το φως ή να καθαρίζουν τη συσκευή ή να πραγματοποιούν τη συντήρηση του χρήστη.
- Συστήνεται να μην χρησιμοποιείτε την συσκευή πολύ κοντά στην μπανιέρα, το ντους ή σε πισίνα.



ΠΡΟΣΟΧΗ - Μερικά μέρη του προϊόντος θα μπορούσαν να είναι πολύ θερμά με επικείμενο κίνδυνο εγκαυμάτων. Επομένως είναι απαραίτητη η προσοχή, ιδιαιτέρως παρουσία παιδιών και ευάλωτων ατόμων.

- Τα παιδιά δεν θα πρέπει να παίζουν με τη συσκευή.
- Η καθαριότητα και η συντήρηση που πρέπει να γίνεται από τον χειριστή δεν πρέπει να γίνεται από παιδιά άνευ επιτήρησης.
- Συστήνεται να μην χρησιμοποιείτε την συσκευή πολύ κοντά στην μπανιέρα, το ντους ή σε πισίνα.



ΠΡΟΣΟΧΗ: Για να αποφευχθεί η υπερθέρμανση, μην σκεπάζετε την συσκευή κατά τη διάρκεια λειτουργίας.



- Πρέπει να γίνουν γνωστές σε όλο το ενδιαφερόμενο προσωπικό και στην εγκατάσταση του μηχανήματος οι παρούσες οδηγίες.
- Η ΚΑΤΑΣΚΕΥΑΣΤΡΙΑ ΕΤΑΙΡΙΑ ΔΕΝ ΑΝΑΛΑΜΒΑΝΕΙ ΚΑΜΙΑ ΕΥΘΥΝΗ ΓΙΑ ΤΡΑΥΜΑΤΙΣΜΟΥΣ ΣΕ ΑΤΟΜΑ Ή ΠΡΑΓΜΑΤΑ ΠΟΥ ΠΡΟΚΥΠΤΟΥΝ ΑΠΟ ΜΗ ΤΗΡΗΣΗ ΤΩΝ ΚΑΝΟΝΙΣΜΩΝ ΠΟΥ ΠΕΡΙΕΧΕΙ ΤΟ ΠΑΡΟΝ ΕΓΧΕΙΡΙΔΙΟ.
- Κατά τη διάρκεια της εγκατάστασης και σε κάθε χειρισμό συντήρησης, είναι απαραίτητη η τήρηση των προειδοποιήσεων που αναφέρονται στο παρόν εγχειρίδιο και στις ανάλογες ετικέτες που βρίσκονται στο εσωτερικό των συσκευών καθώς και η λήψη κάθε μέτρου κοινής λογικής και των Κανονισμών Ασφαλείας που ισχύουν στον χώρο εγκατάστασης.
- Σε περίπτωση αντικατάστασης εξαρτημάτων, χρησιμοποιήστε αποκλειστικά αυθεντικά ανταλλακτικά OLIMPIA SPLENDID.



Αν η συσκευή παραμείνει σε αχρησία για μεγάλο χρονικό διάστημα, ή δεν βρίσκεται κανείς μέσα στο δωμάτιο κλιματισμού, συνιστάται να αποσυνδέεται την ηλεκτρική τροφοδοσία, για την αποφυγή ατυχημάτων. Μην τραβάτε το καλώδιο τροφοδοσίας ή την ίδια τη συσκευή για να βγάλετε το βύσμα τροφοδοσίας από το ρεύμα.



Μη χρησιμοποιείτε υγρά ή διαβρωτικά απορρυπαντικά για να καθαρίσετε τη συσκευή, μην ψεκάζετε με νερό ή άλλα υγρά στη συσκευή καθώς μπορεί να προκαλέσουν βλάβη στα πλαστικά εξαρτήματα ή και ηλεκτροπληξία.



Μην βρέχετε την εσωτερική μονάδα και το τηλεχειριστήριο. Ενδέχεται να προκληθούν βραχυκυκλώματα ή πυρκαγιές.



Σε περίπτωση προβλημάτων δυσλειτουργίας (για παράδειγμα: ανώμαλος θόρυβος, κακή οσμή, καπνός, μη φυσιολογική αύξηση θερμοκρασίας, ηλεκτρική διαρροή κλπ.), αποσυνδέστε αμέσως την τροφοδοσία. Επικοινωνήστε με τον τοπικό αντιπρόσωπο.



Μην αποσυνδέετε το καλώδιο τροφοδοσίας κατά τη διάρκεια της λειτουργίας. Κίνδυνος πυρκαγιάς ή ηλεκτροπληξίας.



Μην αγγίζετε (εφόσον λειτουργεί) τη συσκευή με βρεγμένα χέρια. Κίνδυνος πυρκαγιάς ή ηλεκτροπληξίας.



Μην μπλοκάρτε την είσοδο και την έξοδο της ροής αέρα, μπορεί να προκληθεί βλάβη στο προϊόν.



Μην βάζετε τα δάχτυλα ή άλλα αντικείμενα στην είσοδο ή την έξοδο αέρα όσο η συσκευή βρίσκεται σε λειτουργία.



Παρουσία διαρροών αερίου από άλλο εξοπλισμό, αερίστε καλά το χώρο πριν ενεργοποιήσετε το κλιματιστικό.

- Μετά την αφαίρεση της συσκευασίας βεβαιωθείτε πως η συσκευή είναι ακέραια χωρίς εμφανείς ζημιές που θα μπορούσαν να έχουν γίνει κατά τη μεταφορά. Σε περίπτωση αμφιβολίας μην χρησιμοποιείτε την συσκευή και απευθυνθείτε στα εξουσιοδοτημένα Κέντρα Τεχνικής Υποστήριξης.



Η συσκευή δεν διαθέτει αισθητήρα για τον έλεγχο θερμοκρασίας στο δωμάτιο. Μην χρησιμοποιείτε τη συσκευή σε μικρά δωμάτια και παρουσία ατόμων που δεν μπορούν να βγουν μόνα τους, εκτός κι αν βρίσκονται σε συνεχή επιτήρηση.

- Να μην χρησιμοποιείται η συσκευή αν έχει υποστεί πτώση.

4.1 - Προβλεπόμενη χρήση

- Η συσκευή πρέπει να χρησιμοποιείται αποκλειστικά για παραγωγή θερμού αέρα με μόνο σκοπό να κάνει το περιβάλλον παραμονής πιο άνετο.
- Μια ακατάλληλη χρήση της συσκευής με πιθανές βλάβες σε πρόσωπα, πράγματα ή ζώα αφαιρεί την OLIMPIA SPLENDID από κάθε ευθύνη.
- Χειριστείτε τις λειτουργίες της συσκευής MONO με το τηλεχειριστήριο που παρέχεται.
- Η συσκευή παρέχεται με ειδική λειτουργία, που ενεργοποιείται κατά βούληση, η οποία επιτρέπει την ανίχνευση ανοίγματος παραθύρου και ενεργοποιεί τη λειτουργία Απόψυξης για να περιορίσει τη σπατάλη ενέργειας.

4.2 - Μη προβλεπόμενη χρήση και πιθανώς επικίνδυνη

- Η συσκευή ΠΡΕΠΕΙ να εγκατασταθεί και να χρησιμοποιείται όπως περιγράφεται από το παρόν εγχειρίδιο, με σεβασμό σε όλες τις προειδοποιήσεις που περιγράφονται στις προηγούμενες σελίδες.
- ΜΗΝ χρησιμοποιείτε αέριο, βενζίνη ή άλλα εύφλεκτα υγρά κοντά στην συσκευή.

4.3 - Συμμόρφωση

Αυτό το προϊόν διαθέτει το σήμα CE που δηλώνει τη συμμόρφωση με τη νομοθεσία 2014/35/EU (χαμηλή τάση), 2014/30/EU (ηλεκτρομαγνητική συμβατότητα) και 2014/53/UE (οδηγία για ραδιοεξοπλισμό).

5 - ΠΕΡΙΓΡΑΦΗ ΣΥΣΚΕΥΗΣ

5.1 - Προσδιορισμός των βασικών μερών και εξαρτημάτων που παρέχονται

Το μηχάνημα έχει συσκευαστεί σε συσκευασία χαρτονιού.

1. Συσκευή
2. Σχάρα εξόδου αέρα
3. Περσίδα εξόδου αέρα
4. Οθόνη
5. Σχάρα εισόδου αέρα
6. Διακόπτες 0/I (OFF/ON)
7. Καλώδιο τροφοδοσίας
8. Εγχειρίδιο οδηγιών
9. Τηλεχειριστήριο
10. Ούπα και βίδες για τη σταθεροποίηση της συσκευής στον τοίχο (3)
11. Μπαταρία τηλεχειριστηρίου 3V τύπου CR2025

X

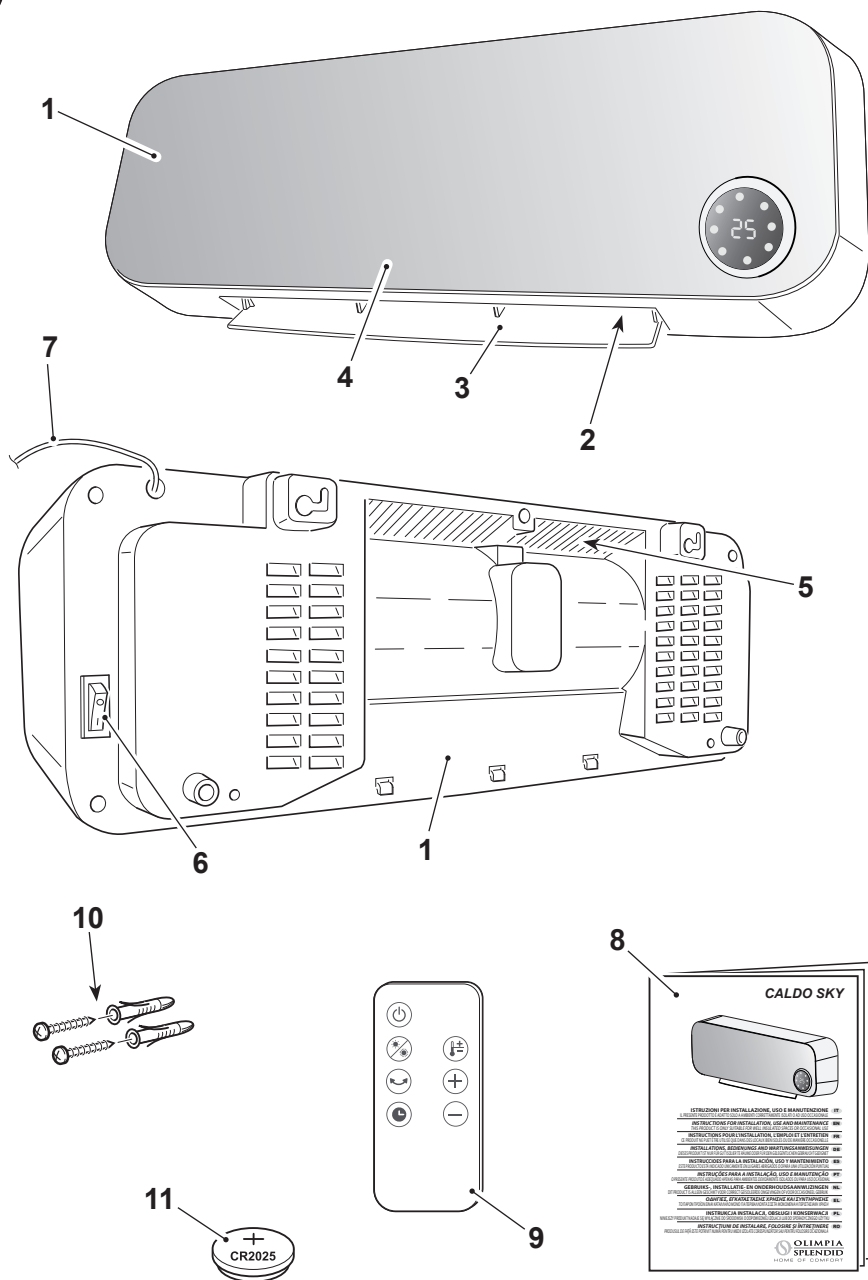

ΕΛΛΗΝΙΚΑ

6 - ΕΓΚΑΤΑΣΤΑΣΗ ΣΥΣΚΕΥΗΣ

6.1 - Εγκατάσταση τοίχου

Αφού αφαιρέσετε τη συσκευασία, βεβαιωθείτε για την ακεραιότητα της συσκευής· σε περίπτωση αμφιβολίας, απευθυνθείτε σε επαγγελματικά καταρτισμένο προσωπικό. Η συσκευή πρέπει να εγκατασταθεί στον τοίχο που πρέπει να είναι με τούβλα ή θερμοανθεκτικό υλικό (όχι από ξύλο ή συνθετικό υλικό που μπορεί να υπερθερμανθεί εύκολα).

Για να σωστή εγκατάσταση ακολουθήστε τις οδηγίες:



Η συσκευή πρέπει να εγκαθίσταται:

- με τρόπο ώστε να εμποδίζεται η πρόσβαση στον διακόπτη ON/OFF και τα πλήκτρα από όσους βρίσκονται μέσα στη μπανιέρα ή το ντους.
- σε απόσταση τουλάχιστον 300 mm από τοίχους
- σε απόσταση τουλάχιστον 1000 mm από εύφλεκτα υλικά (κουρτίνες, υφάσματα, κλπ). (Εικόνα Β).



ΜΗΝ εγκαταστήσετε τη συσκευή κάτω από πρίζες ρεύματος.

Φροντίστε να υπάρχει πρίζα ρεύματος κοντά στη συσκευή και βεβαιωθείτε πως δεν είναι πολύ μακριά σε σχέση με το μήκος του καλωδίου τροφοδοσίας (εικόνα Γ).

- a. Ορίστε την περιοχή εγκατάστασης της συσκευής.
- b. Κάντε δύο τρύπες 6mm με μια ενδιάμεση απόσταση 315mm (εικόνα Δ).



Και οι δύο τρύπες πρέπει να απέχουν από το έδαφος τουλάχιστον 2000 mm και 350 mm από την οροφή (εικόνα Δ).



Όταν τρυπάτε τον τοίχο βεβαιωθείτε πως δεν υπάρχουν καλώδια που περνάνε από πίσω ή σωλήνες νερού.

- c. Εισάγετε τα ούπα στις τρύπες και έπειτα βιδώστε τις βίδες που παρέχονται.
- d. **ΜΗΝ** βιδώστε πλήρως τις βίδες· αφήστε τις περίπου 10 mm από τον τοίχο (εικόνα Ε).



Βεβαιωθείτε πως οι βίδες είναι καλά σταθεροποιημένες στον τοίχο.

- e. Εισάγετε τις εγκοπτές (X) που βρίσκονται στο πίσω μέρος της συσκευής στις βίδες σπρώχνοντας τη συσκευή προς τον τοίχο (εικόνα Z - φάση 1).
- f. Σπρώξτε τη συσκευή προς τα αριστερά για 10 mm (εικόνα Z - φάση 2) και έπειτα σπρώξτε τη προς τα κάτω για περίπου 8÷10mm (εικόνα Z - φάση 3).
- g. Βεβαιωθείτε τέλος πως η συσκευή είναι σταθερή και καλά στερεωμένη στον τοίχο.

6.2 - Ηλεκτρική σύνδεση



- Πριν συνδέσετε το φως της συσκευής στην πρίζα ρεύματος βεβαιωθείτε πως οι τιμές τάσης που αναφέρονται στην ταμπέλα δεδομένων αντιστοιχούν σε αυτές του δικτύου ηλεκτροδότησης και πως η πρίζα διαθέτει ικανή γείωση.
 - Σε περίπτωση ασυμβατότητας ανάμεσα στο βύσμα και την πρίζα, αντικαταστήστε την πρίζα με άλλη κατάλληλη με τη βοήθεια εξουσιοδοτημένου προσωπικού, το οποίο θα βεβαιώσει πως η καλωδίωση της πρίζας είναι η κατάλληλη για το δυναμικό απορρόφησης από την συσκευή. Γενικά δεν συστήνεται η χρήση μετατροπών ή/και προεκτάσεων· εφόσον κρίνεται απαραίτητη η χρήση τους, πρέπει να συμβατά με τους ισχύοντες κανόνες ασφαλείας και η ένταση του ρεύματος (A) δεν πρέπει να είναι κατώτερη από την μέγιστη της συσκευής.
 - Η πρίζα ρεύματος πρέπει να είναι εύκολα προσβάσιμη ώστε να μπορείτε να αφαιρέσετε εύκολα το φως σε περίπτωση κινδύνου.
- a. Βάλτε το φως στην πρίζα του ρεύματος.
 - b. Πατήστε το "I" (ON) στο διακόπτη (6): η συσκευή είναι έτοιμη για λειτουργία.



Αυτό το προϊόν διαθέτει περσίδα (3) που ανοίγει αυτόματα μόλις ανάψει η συσκευή και κλείνει αυτόματα μόλις σβήσει.

- Μην κινείτε την περσίδα με τα χέρια -

Η συσκευή θα μπορούσε να πάθει βλάβη και να παραμορφωθεί. Ανοίγεται την περσίδα με τα χέρια την περσίδα εφόσον τυχαία κλείσει μερικώς ή εντελώς.

7 - ΠΕΡΙΓΡΑΦΗ ΤΗΛΕΧΕΙΡΙΣΤΗΡΙΟΥ

7.1 - Χρήση τηλεχειριστηρίου

Το τηλεχειριστήριο που παρέχεται είναι το εργαλείο που σας επιτρέπει να χρησιμοποιείτε το μηχάνημα με τον πιο άνετο τρόπο.

Είναι ένα εργαλείο που πρέπει να χειρίζεστε με προσοχή και ειδικότερα να:

- Αποφεύγετε να το βρέχετε (δεν καθαρίζεται με νερό ούτε να αφήνεται σε άσχημες καιρικές συνθήκες).
- Αποφεύγετε τις πτώσεις ή τις βίαιες προσκρούσεις.
- Αποφεύγετε την απευθείας έκθεση στο ηλιακό φως.

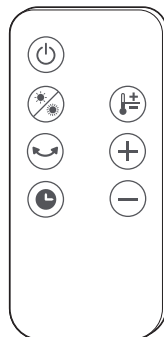

Το τηλεχειριστήριο λειτουργεί με υπέρυθρη τεχνολογία.

- Κατά τη διάρκεια χρήσης μην τοποθετείτε εμπόδια ανάμεσα στο τηλεχειριστήριο και τη συσκευή.
 - Στην περίπτωση που στον ίδιο χώρο υπάρχουν κι άλλες συσκευές με τηλεχειριστήριο (TV, ραδιόφωνο, στερεοφωνικά, κλπ.), θα μπορούσαν να υπάρξουν παρεμβολές.
 - Οι ηλεκτρονικές λάμπες και οι λάμπες φθορισμού θα μπορούσαν να παρεμβάλουν στην επικοινωνία του τηλεχειριστηρίου με τη συσκευή.
 - Αφαιρέστε τις μπαταρίες σε περίπτωση μακράς περιόδου μη χρήσης του τηλεχειριστηρίου.
- Αφαιρέστε από το τηλεχειριστήριο το γλωσσίδιο αποσύνδεσης της μπαταρίας ώστε να ενεργοποιηθεί το τηλεχειριστήριο.

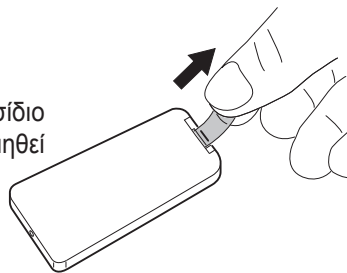

7.2 - Αντικατάσταση μπαταρίας

Το τηλεχειριστήριο χρησιμοποιεί δύο ξηρές αλκαλικές μπαταρίες 3V (τύπου CR2025). Η μπαταρία πρέπει να αντικαθίσταται όταν, πατώντας τα πλήκτρα του τηλεχειριστηρίου, δεν αλλάζει τις ρυθμίσεις της συσκευής.

- Εάν δεν χρησιμοποιείτε το τηλεχειριστήριο για μερικές εβδομάδες ή περισσότερο, αφαιρέστε τις μπαταρίες.
Τυχόν διαρροές των μπαταριών ενδέχεται να καταστρέψουν το τηλεχειριστήριο.

- Η μέση διάρκεια ζωής των μπαταριών, με κανονική χρήση, είναι περίπου έξι μήνες. Αντικαταστήστε τη μπαταρία όταν δεν ακούγεται πλέον το «μπιπ» λήψης του σήματος από τη συσκευή.



Να χρησιμοποιείτε πάντα καινούργιες μπαταρίες.

Η χρήση παλαιών μπαταριών ή μπαταριών διαφορετικού τύπου μπορεί να προκαλέσει δυσλειτουργία στο τηλεχειριστήριο.



- Όταν αποφορτιστεί, η μπαταρία πρέπει να αντικαθίσταται και να απορρίπτεται στα ειδικά κέντρα συλλογής ή όπως προβλέπεται από τους τοπικούς κανονισμούς.
- Μην επαναφορτίζετε και μην αποσυναρμολογείτε τις μπαταρίες. Μην πετάτε τις μπαταρίες στη φωτιά. Μπορεί να καούν ή να εκραγούν.
- Αν το υγρό των μπαταριών πέσει στο δέρμα ή στα ρούχα, πλύνετε με προσοχή με καθαρό νερό. Μην χρησιμοποιείτε το τηλεχειριστήριο με μπαταρίες που έχουν διαρρεύσει. Οι χημικές ουσίες που περιέχουν οι μπαταρίες μπορούν να προκαλέσουν εγκαύματα ή άλλους κινδύνους για την υγεία.

Για να αντικαταστήσετε τη μπαταρία (εικόνα Η):

- a. Πατήστε το γλωσσίδιο στο πλάι και βγάλτε τη θήκη της μπαταρίας από το σώμα του τηλεχειριστηρίου
- b. Τοποθετήστε τη μπαταρία στη θήκη με το σύμβολο “+” προς τα επάνω.
- c. Τοποθετήστε σωστά τη θήκη της μπαταρίας στο τηλεχειριστήριο ωθώντας το μέχρι τέλους.

7.3 - Θέση του τηλεχειριστηρίου

- Κρατήστε το τηλεχειριστήριο σε μια θέση από την οποία το σήμα μπορεί να φτάσει στον δέκτη της συσκευής (μέγιστη απόσταση περίπου 8 μέτρα - με τις μπαταρίες φορτισμένες) (εικόνα Θ).
Η παρουσία εμποδίων (έπιπλα, κουρτίνες, τοίχοι κλπ.) μεταξύ του τηλεχειριστηρίου και της συσκευής μειώνει την εμβέλεια του τηλεχειριστηρίου.

8 - ΠΛΗΚΤΡΑ ΕΝΤΟΛΩΝ ΚΑΙ ΟΘΟΝΗ

8.1 - Οθόνη

Τα led που βρίσκονται στην οθόνη εμφανίζουν την κατάσταση της συσκευής. Η σημασία των led είναι η ακόλουθη:

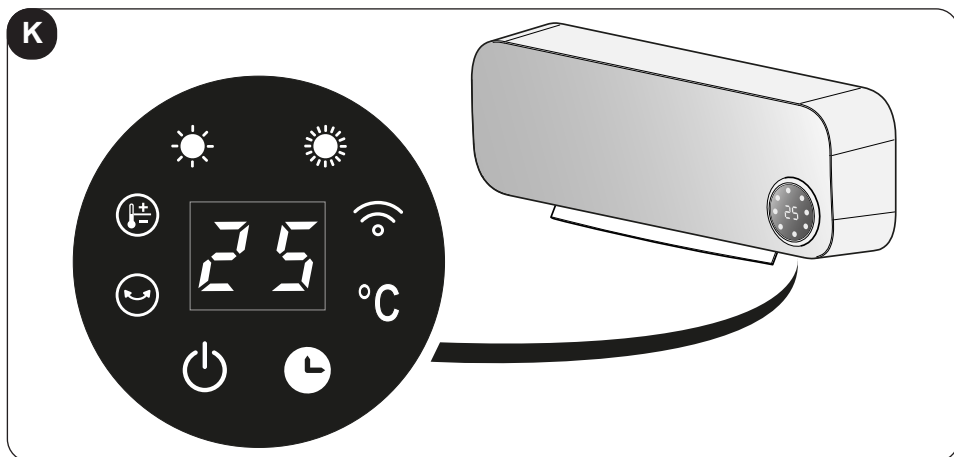

	Led αναμμένο σταθερά: λειτουργία Wi-Fi ενεργή Led αναβοσβήνει: αναζήτηση σύνδεσης Wi-Fi
	Κουμπί ON/OFF - επιλογή λειτουργίας
	Λειτουργία ενεργή ελάχιστης ισχύος
	Λειτουργία ενεργή μέγιστη ισχύος
	Led θερμοκρασίας
	Led αναβοσβήνει: λειτουργία ταλάντευσης περσίδας ενεργή
	Led αναμμένο σταθερά, η θερμοκρασία αναβοσβήνει: ρύθμιση της θερμοκρασίας από το τηλεχειριστήριο
	Led αναβοσβήνει: λειτουργία ανοιχτού παραθύρου/πόρτας ενεργή
	Κουμπί λειτουργίας timer
	Αναμμένο σταθερά: εμφάνιση θερμοκρασίας περιβάλλοντος Αναβοσβήνει: ρύθμιση της θερμοκρασίας από το τηλεχειριστήριο

8.2 - Πλήκτρα λειτουργίας τηλεχειριστηρίου

Παρέχεται τηλεχειριστήριο για τη διευκόλυνση των ρυθμίσεων και των λειτουργιών της συσκευής.

Σε κάθε πάτημα πλήκτρου του τηλεχειριστηρίου η συσκευή εκπέμπει ένα «μπιπ» για να σηματοδοτήσει τη λήψη του σήματος.

Για να χρησιμοποιήσετε τη συσκευή είναι απαραίτητο πρώτα να πατήσετε το "I" (ON) στο διακόπτη που βρίσκεται στο δεξί μέρος της συσκευής (θέση 6 - εικόνα X).



Πλήκτρο ON/OFF

Πατήστε το πλήκτρο για να ανάψετε τη συσκευή· η συσκευή ξεκινά σε λειτουργία **ΑΕΡΙΣΜΟΥ** και η περσίδα ανοίγει.

Πατήστε το πλήκτρο ξανά για να σταματήσει η συσκευή.



Κουμπί επιλογής λειτουργίας

Πατήστε το πλήκτρο για να επιλέξετε τη λειτουργία που επιθυμείτε

Ελάχιστη ισχύς (LOW) > Μέγιστη ισχύς (HIGH) > Αερισμός (FAN)



Πλήκτρο περσίδας (SWING)

Πατήστε το πλήκτρο για να ρυθμίσετε τη κατεύθυνση του αέρα.





Πλήκτρο καθυστέρησης σβησίματος

Πατήστε το πλήκτρο για να επιβεβαιώσετε/ακυρώσετε την καθυστέρησης σβησίματος της συσκευής.



Πλήκτρο λειτουργίας ECO (ρύθμιση θερμοκρασίας)

Πατήστε το πλήκτρο για να επιλέξετε τη θερμοκρασία που επιθυμείτε. Αφού πατήσετε το πλήκτρο ρυθμίστε τη θερμοκρασία με τα πλήκτρα  και  (εύρος: 18°C÷45°C).



Πλήκτρα αύξησης/μείωσης τιμών της ρύθμισης



9 - ΛΕΙΤΟΥΡΓΙΑ

9.1 - Λειτουργία αερισμού





Η ρύθμιση αυτού του τρόπου λειτουργίας δεν επηρεάζει με κανέναν τρόπο τη θερμοκρασία ή την υγρασία του αέρα.

Πατώντας το πλήκτρο ON/OFF  η συσκευή ξεκινά σε αυτή τη λειτουργία.

9.2 - Λειτουργία θέρμανσης με ελάχιστη ισχύ

Με τη συσκευή αναμμένη σε λειτουργία αερισμού, πατήστε το κουμπί  για να ενεργοποιήσετε την ελάχιστη ισχύ θέρμανσης. Στην οθόνη της συσκευής ανάβει το led .

9.3 - Λειτουργία θέρμανσης με μέγιστη ισχύ

Με τη μονάδα αναμμένη σε ελάχιστη ισχύ, πατήστε το κουμπί  δύο φορές για να ενεργοποιήσετε τη μέγιστη ισχύ θέρμανσης. Στην οθόνη της μονάδας εκτός από το led  ανάβει και το led    μαζί).







Αν ενεργοποιήθηκε μία από τις λειτουργίες θέρμανσης πατώντας το πλήκτρο ON/OFF  για να σβήσει η συσκευή, η οθόνη μετρά αντίστροφα 30 δευτερόλεπτα οπότε και σβήνει η συσκευή.

9.4 - Λειτουργία ECO (ρύθμιση θερμοκρασίας)

Με τη συσκευή αναμμένη η οθόνη εμφανίζει τη θερμοκρασία περιβάλλοντος.

Με τη συσκευή σε λειτουργία, πατώντας το πλήκτρο  η τιμή της θερμοκρασίας αναβοσβήνει και εμφανίζεται η τιμή της ρυθμισμένης θερμοκρασίας.

Εντός 5 δευτερολέπτων, πατήστε τα πλήκτρα  και  για να ρυθμίσετε την επιθυμητή θερμοκρασία (εύρος: 18°C÷45°C - μεταβολές κατά 1°C). Για να επιβεβαιώσετε τη ρύθμιση περιμένετε 5 δευτερόλεπτα· η οθόνη εμφανίζει πάλι τη θερμοκρασία περιβάλλοντος.

Αν η ρυθμισμένη θερμοκρασία είναι ελάχιστα μεγαλύτερη του περιβάλλοντος (+1÷2°C) ενεργοποιείται αυτόματα η λειτουργία θέρμανσης σε ελάχιστη ισχύ ( αναμμένο). Αν η ρυθμισμένη θερμοκρασία είναι κατά πολύ μεγαλύτερη του περιβάλλοντος (> 3°C) ενεργοποιείται αυτόματα η λειτουργία θέρμανσης σε μέγιστη ισχύ (led   αναμμένα).

Αν η ρυθμισμένη θερμοκρασία είναι χαμηλότερη από αυτή του περιβάλλοντος η συσκευή σταματά τη λειτουργία θέρμανσης, μετά από 30 δευτερόλεπτα ο ανεμιστήρας σταματά (τα led **LOW** και **HIGH** αναβοσβήνουν) και η ταλάντευση των περσιδών σταματά (led  αναβοσβήνουν).

Κατά τη διάρκεια λειτουργίας είναι δυνατόν να αλλάξετε σε οποιαδήποτε στιγμή τη ρυθμισμένη θερμοκρασία.

9.5 - Λειτουργία καθυστέρησης σβήσιματος

Με τη συσκευή σε λειτουργία πατήστε το πλήκτρο  για να ενεργοποιήσετε και να ρυθμίσετε τη λειτουργία καθυστέρησης σβήσιματος· στην οθόνη της συσκευής ανάβει το led **TIMER** και εμφανίζεται η τιμή **0 H**.

Πατήστε μία ή περισσότερες φορές το πλήκτρο  για να ρυθμίσετε την επιθυμητή καθυστέρηση (από 1 έως 8 ώρες) οπότε και θα σβήσει η μονάδα.

Περιμένετε περίπου 5 δευτερόλεπτα χωρίς να πατήσετε άλλο πλήκτρο ώστε να ρυθμιστεί η καθυστέρηση και στην οθόνη να ανάψει το led **TIMER**.

Μετά την επιβεβαίωση της ενεργοποίησης του timer είναι δυνατό να μεταβάλετε σε οποιαδήποτε στιγμή τον τρόπο λειτουργίας πατώντας το πλήκτρο . Μόλις παρέλθει ο καθορισμένος χρόνος, η μονάδα σβήνει.

Για να ακυρώσετε το σβήσιμο με καθυστέρηση, πατήστε το πλήκτρο  και η μονάδα θα μπει σε λειτουργία stand-by ή εναλλακτικά επαναλάβετε τη διαδικασία ρύθμισης καθυστέρησης ορίζοντας την τιμή **0 H**.





Είναι δυνατό να ρυθμίσετε την καθυστέρηση έως ότου ο αριθμός των ωρών σταματήσει να αναβοσβήνει. Μόλις τελειώσει η ρύθμιση, μετά από 5 δευτερόλεπτα, η τιμή σταματά να αναβοσβήνει και απομνημονεύεται αυτόματα. Αν επιθυμείτε να τροποποιήσετε εκ νέου το χρόνο καθυστέρησης είναι απαραίτητο να επαναλάβετε τη διαδικασία από την αρχή.



Αυτή η λειτουργία μπορεί να ρυθμιστεί μαζί με το εβδομαδιαίο timer.

9.6 - Λειτουργία περσίδας

Με τη συσκευή σε λειτουργία, πατώντας το πλήκτρο  η περσίδα αρχίζει να κινείται. Αν επιθυμείτε να σταματήσετε την περσίδα σε συγκεκριμένη θέση πατήστε και πάλι το πλήκτρο  όταν η περσίδα βρίσκεται στην επιθυμητή θέση.

Πατήστε εκ νέου το πλήκτρο για να ξεκινήσει και πάλι η κίνηση της περσίδας.

9.7 - Εβδομαδιαία λειτουργία Timer





Αυτή η λειτουργία μπορεί να ενεργοποιηθεί μόνο από την εφαρμογή.

9.8 - Λειτουργία Wi-Fi

Για να ρυθμίσετε αυτή τη λειτουργία ανάψτε τη μονάδα· η οθόνη εμφανίζει τη θερμοκρασία περιβάλλοντος το Led “WIFI” αναβοσβήνει σε αναμονή σύνδεσης με τη συσκευή.

Όταν η συσκευή συνδεθεί με τη μονάδα το Led “WIFI” παραμένει σταθερό.

Για να απενεργοποιήσετε αυτή τη λειτουργία κρατήστε πατημένο για περίπου 3 δευτερόλεπτα το κουμπί  ή  έως ότου η μονάδα εκπέμψει ένα Beer και το Led “WIFI” αναβοσβήνει.



Οδηγίες σχετικά με τη σύνδεση στο δίκτυο WiFi και τη χρήση της εφαρμογής είναι διαθέσιμες στη διεύθυνση www.olimpiasplendid.com στη σελίδα download.

9.9 - Λειτουργία ανοιχτού παράθυρου/πόρτας

Εφόσον ενεργοποιηθεί, η λειτουργία **ΑΝΟΙΧΤΟΥ ΠΑΡΑΘΥΡΟΥ/ΠΟΡΤΑΣ** επιτρέπει στη συσκευή να ανιχνευθεί ασυνήθιστη αναλογία κρούσ αέρα στο δωμάτιο.

Σε αυτήν την κατάσταση, όταν η συσκευή είναι σε λειτουργία θέρμανσης ή με ρυθμισμένη θερμοκρασία (η λειτουργία δεν είναι ενεργοποιήσιμη σε λειτουργία απλού αερισμού), ανιχνεύεται η μείωση θερμοκρασίας κατά κάποιους βαθμούς και η λειτουργία ενεργοποιείται.



Κάθε φορά που συνδέεται στο ρεύμα η συσκευή η λειτουργία ΑΝΟΙΧΤΟΥ ΠΑΡΑΘΥΡΟΥ/ΠΟΡΤΑΣ απενεργοποιείται.

Αν απενεργοποιηθεί η λειτουργία, η συσκευή λειτουργεί κανονικά.

Η ανίχνευση θερμοκρασίας ενεργοποιείται μετά από 1 λεπτό από την ανίχνευση ανοιχτού παράθυρου/πόρτας. Η λειτουργία ενεργοποιείται με κύκλο 10 λεπτών και κάθε 5 λεπτά η συσκευή ανιχνεύει τη θερμοκρασία περιβάλλοντος για να βεβαιώσει πως το παράθυρο/πόρτα έκλεισε.

Αν κατά τη διάρκεια των ελέγχων η συσκευή ανιχνεύσει:

- διαφορά θερμοκρασίας κατά $\leq 8^{\circ}\text{C}$ σε σχέση με τη θερμοκρασία περιβάλλοντος, η συσκευή συνεχίζει να θερμαίνει και η ανίχνευση ανοιχτού παράθυρου/πόρτας συνεχίζει,
- διαφορά θερμοκρασίας κατά $> 8^{\circ}\text{C}$ σε σχέση με τη θερμοκρασία περιβάλλοντος, η συσκευή σταματά να θερμαίνει, μπαίνει σε stand-by και η ανίχνευση ανοιχτού παράθυρου/πόρτας διακόπτεται.



Αυτή η λειτουργία μπορεί να ενεργοποιηθεί μόνο από την εφαρμογή.

9.10 - Προστασία υπερθέρμανσης

Η συσκευή διαθέτει σύστημα προστασίας υπερθέρμανσης που τη σβήνει σε περίπτωση που υπερθερμανθεί πάνω από τους 51°C.

Σε αυτή την περίπτωση:

- σβήστε τη συσκευή·
- αφαιρέστε το πιθανό αίτιο (σχάρα εισόδου αέρα εμποδίζεται, εμπόδια στην είσοδο ή την έξοδο αέρα κλπ.)·
- αφήστε τη συσκευή να κρυώσει για 15/ 20 λεπτά·
- επανεκκινήστε τη συσκευή.

Εφόσον παραμένει το πρόβλημα, σβήστε τη συσκευή, αποσυνδέστε το φισ από την πρίζα ρεύματος και ελάτε σε επαφή με τον πωλητή ή την τεχνική υποστήριξη.

10 - ΚΑΘΑΡΙΣΜΟΣ



Πριν να πραγματοποιήσετε οποιαδήποτε καθαριότητα ή συντήρηση στη συσκευή, αποσυνδέετε πρώτα το βύσμα τροφοδοσίας από το ρεύμα και βεβαιωθείτε πως έχει σταματήσει ο έλικας.

Χρησιμοποιήστε ένα στεγνό πανί για να καθαρίσετε το μηχανήμα και το τηλεχειριστήριο.

Αν η συσκευή είναι πολύ βρώμικη, μπορείτε να χρησιμοποιήσετε ένα ελαφρώς υγρό πανί με χλιαρό νερό (μέχρι 50°C) και ήπιο καθαριστικό για να καθαρίσετε τα εξωτερικά μέρη (εικόνα L). Κατόπιν στεγνώστε με ένα στεγνό πανί.

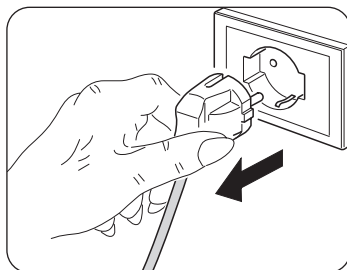

Βεβαιωθείτε πως η συσκευή είναι εντελώς στεγνή πριν να συνδέσετε το βύσμα στην πρίζα του ρεύματος.



Μην χρησιμοποιείτε ένα χημικώς επεξεργασμένο ή αντιστατικό πανί για να καθαρίσετε τη συσκευή.

Μην χρησιμοποιείτε βενζίνη, διαλύτη, πολτό στίλβωσης ή παρόμοιους διαλύτες. Αυτά τα προϊόντα μπορεί να προκαλέσουν σπάσιμο ή παραμόρφωση της πλαστικής επιφάνειας.



Μην χρησιμοποιείτε έλαια, χημικές ουσίες ή λειαντικά προϊόντα για τον καθαρισμό της συσκευής.



Μην πλένετε ή εμβυθίζετε τη συσκευή σε νερό.

Χρησιμοποιείτε μια ηλεκτρική σκούπα για να αφαιρείτε τη σκόνη από τις σχάρες εισόδου/εξόδου αέρα.



Σε περίπτωση δυσλειτουργίας της συσκευής, μην επιχειρήσετε να την αποσυναρμολογήσετε αλλά απευθυνθείτε στον πωλητή ή στην υπηρεσία τεχνικής υποστήριξης.

10.1 - Διατήρηση της συσκευής

Αν δεν σκοπεύετε να χρησιμοποιήσετε την συσκευή για ιδιαίτερα μεγάλο χρονικό διάστημα ή πρέπει να κάνετε εργασίες που θα μπορούσαν να σηκώσουν σκόνη, συνιστάται να αποσυνδέσετε τη συσκευή από τον τοίχο και να την ξαναβάλετε στην αρχική συσκευασία μαζί με το τηλεχειριστήριο (χωρίς τις μπαταρίες).

Διατηρείτε σε χώρο δροσερό και ξηρό.

11 - ΤΕΧΝΙΚΑ ΣΤΟΙΧΕΙΑ

Συμβουλευτείτε την ταμπέλα δεδομένων που βρίσκεται στο προϊόν (εικόνα Α και Μ) για τα τεχνικά στοιχεία που ακολουθούν:

- Τάση τροφοδοσίας
- Απορροφώμενη ενέργεια
- Κατηγορία μόνωσης
- Βάρος συσκευής

Πίνακας - Απαιτήσεις πληροφοριών για κλιματιστικά (δείτε σελίδα X-1)

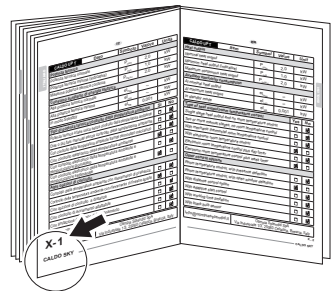

ILUSTRACJE

Ilustracje zostały zgrupowane na drugiej i na przedostatniej stronie instrukcji.



GŁÓWNY SPIS TREŚCI

Spis treści niniejszej instrukcji znajduje się na stronie „PL-4”



1 - INFORMACJE OGÓLNE

Przede wszystkim chcielibyśmy Państwu podziękować za wybranie naszego urządzenia.

Niniejszy dokument zgodnie z prawem jest zastrzeżony i nie może być powielany lub przekazywany osobom trzecim bez wyraźnej zgody ze strony producenta.

Urządzenia są ciągle aktualizowane i w związku z tym mogą być wyposażone w inne komponenty niż te przedstawione, co w żaden sposób nie wpływa na treść niniejszej instrukcji.



Przed przystąpieniem do jakichkolwiek czynności (montaż, konserwacja, użytkowanie) należy dokładnie przeczytać niniejszą instrukcję i postępować zgodnie z poszczególnymi rozdziałami.

Przechowywać instrukcję w bezpiecznym miejscu, aby móc z niej skorzystać w przyszłości. Po usunięciu opakowania sprawdzić, czy urządzenie nie jest naruszone; elementy opakowania nie mogą być pozostawione w zasięgu dzieci, ponieważ stanowią one potencjalne źródło zagrożenia.



PRODUCENT NIE PONOSI ODPOWIEDZIALNOŚCI ZA SZKODY OSOBOWE I RZECZOWE WYNIKAJĄCE Z NIEPRZESTRZEGANIA ZALECEŃ ZAWARTYCH W NINIEJSZEJ INSTRUKCJI.

Producent zastrzega sobie prawo do wprowadzania zmian w swoich modelach w dowolnym czasie, bez wpływu na istotne cechy opisane w niniejszej instrukcji.



Podczas instalacji oraz wszelkich czynności konserwacyjnych, należy przestrzegać środków ostrożności wymienionych w niniejszej instrukcji oraz na etykietach umieszczonych wewnątrz lub na zewnątrz urządzenia oraz stosować wszelkie środki ostrożności sugerowane przez zdrowy rozsądek i przepisy bezpieczeństwa obowiązujące w miejscu zainstalowania.

2 - SYMBOLE

Przedstawione w następnym rozdziale piktogramy dostarczają szybkich i jednoznacznych informacji, gwarantujących prawidłowe i bezpieczne użytkowanie urządzenia.

2.1 - Piktogramy redakcyjne



Serwis

Wskazuje sytuacje, w których należy skontaktować się z wewnętrznym SERWISEM firmy:

SERWIS OBSŁUGI TECHNICZNEJ



Spis treści

Paragrafy poprzedzone tym symbolem zawierają bardzo ważne informacje i wskazówki, szczególnie w zakresie bezpieczeństwa.

Niezastosowanie się do nich może stanowić:

- zagrożenie dla bezpieczeństwa operatorów
- utrata gwarancji umownej
- zrzeczenie się odpowiedzialności przez producenta.



Podniesiona dłoń

Oznacza działania, których nie wolno wykonywać.



NIEBEZPIECZNE NAPIĘCIE ELEKTRYCZNE

Poinformować personel, że opisana czynność grozi porażeniem prądem, jeśli nie zostanie przeprowadzona zgodnie z przepisami bezpieczeństwa.



OGÓLNE ZAGROŻENIE

Poinformować personel, że opisana czynność stanowi zagrożenie dla zdrowia, jeśli nie zostanie wykonana zgodnie z przepisami bezpieczeństwa.



NIEBEZPIECZEŃSTWO WYSOKIEJ TEMPERATURY

Poinformować personel, że opisana czynność grozi ryzykiem poparzenia na skutek wysokiej temperatury, jeśli nie zostanie przeprowadzona zgodnie z przepisami bezpieczeństwa.



NIE PRZYKRYWAĆ

Poinformować personel, że nie wolno przykrywać urządzenia, aby nie dopuścić do jego przegrzania.



UWAGA

- Wskazuje konieczność dokładnego przeczytania niniejszej dokumentacji przed instalacją i użytkowaniem urządzenia.



- Wskazuje, że personel serwisowy powinien obsługiwać urządzenie zgodnie z instrukcją instalacji.



UWAGA

- Wskazuje, że w załączonych instrukcjach mogą znajdować się dodatkowe informacje.

- Wskazuje, że informacje są dostępne w instrukcji obsługi lub instalacji.



UTYLIZACJA

Symbol umieszczony na produkcie lub na opakowaniu wskazuje, że produkt nie powinien być traktowany jako zwykły odpad domowy, ale należy go oddać do odpowiedniego punktu zbiórki zużytego sprzętu elektrycznego i elektronicznego. Prawidłowa utylizacja produktu pomoże uniknąć potencjalnych negatywnych konsekwencji dla środowiska i zdrowia, które wiążą się z niewłaściwą utylizacją.

Aby uzyskać szczegółowe informacje na temat recyklingu produktu, skontaktować się z urzędem gminy, lokalnym zakładem utylizacji odpadów lub sklepem, w którym został zakupiony.

Takie zarządzenie obowiązuje wyłącznie w państwach członkowskich UE.

3 - SPIS TREŚCI

1 - INFORMACJE OGÓLNE.....	1	8 - PRZYCISKI STERUJĄCE I WYŚWIETLACZ.....	16
2 - SYMBOLE.....	2	8.1 - Wyświetlacz.....	16
2.1 - Piktogramy redakcyjne.....	2	8.2 - Przyciski funkcyjne na pilocie.....	17
3 - SPIS TREŚCI.....	4	9 - DZIAŁANIE.....	17
4 - OSTRZEŻENIA OGÓLNE.....	4	9.1 - Tryb wentylacji.....	17
4.1 - Przewidziane użytkowanie.....	9	9.2 - Tryb ogrzewania z minimalną mocą.....	18
4.2 - Niezamierzone i potencjalnie niebezpieczne użycie.....	9	9.3 - Tryb ogrzewania z maksymalną mocą.....	18
4.3 - Zgodność.....	9	9.4 - Tryb ECO (ustawienie temperatury).....	18
5 - OPIS URZĄDZENIA.....	10	9.5 - Tryb opóźnienia wyłączenia.....	19
5.1 - Identyfikacja głównych części.....	10	9.6 - Funkcjonowanie Kłapy.....	19
6 - INSTALACJA URZĄDZENIA.....	12	9.7 - Tryb Timera tygodniowego.....	19
6.1 - Instalacja na ścianie.....	12	9.8 - Funkcja Wi-Fi.....	20
6.2 - Podłączenie elektryczne.....	13	9.9 - Funkcja otwartego okna/drzwi.....	20
7 - OPIS PILOTA ZDALNEGO STEROWANIA..	14	9.10 -Zabezpieczenie przed przegrzaniem.....	21
7.1 - Obsługa pilota zdalnego sterowania..	14	10 - CZYSZCZENIE.....	21
7.2 - Wymiana baterii.....	14	10.1 - Przechowywanie urządzenia.....	22
7.3 - Pozycja pilota zdalnego sterowania ..	15	11 - DANE TECHNICZNE.....	22

4 - OSTRZEŻENIA OGÓLNE

PODCZAS STOŚOWANIA Z URZĄDZEŃ ELEKTRYCZNYCH ZAWSZE PRZESTRZEGAĆ PODSTAWOWYCH ŚRODKÓW OSTROŻNOŚCI, ABY ZMNIJSZYĆ RYZYKO POŻARU, PORAŻENIA PRĄDEM I OBRAŻEŃ CIAŁA, A PRZEDĘ WSZYSTKIM:



Produkt powinien być użytkowany wyłącznie zgodnie ze specyfikacjami wskazanymi w niniejszej instrukcji. Zastosowanie inne niż wskazane może doprowadzić do poważnych obrażeń ciała.



Niniejszy dokument zgodnie z prawem jest zastrzeżony i nie może być powielany lub przekazywany osobom trzecim bez wyraźnej zgody ze strony firmy OLIMPIA SPLENDID.

- **UWAGA:** Jest to urządzenie elektryczne i wymaga zachowania ostrożności podczas użytkowania.
- **OSTRZEŻENIE:** aby zmniejszyć ryzyko poważnych poparzeń, produkt należy przechowywać w miejscu niedostępnym dla dzieci i zwierząt domowych.
- **UWAGA:** Nie pozwolić, aby dzieci bawiły się opakowaniami po produkcie, jak na przykład plastikowe worki.

 **Demontaż, naprawa lub wprowadzenie zmian przez osoby nieupoważnione może spowodować poważne uszkodzenia oraz utratę gwarancji producenta.**



Przed podłączeniem elektrycznym urządzenia upewnić się, że dane sieci elektrycznej na tabliczce znamionowej odpowiadają danym. Tabliczka (W) znajduje się z tyłu urządzenia (rysunek A).



Zainstalować urządzenie zgodnie z instrukcjami producenta. Błędna instalacja może prowadzić do obrażeń osób, zwierząt i uszkodzenia rzeczy, za które producent nie ponosi żadnej odpowiedzialności.

- Używać urządzenia tylko i wyłącznie w pozycji poziomej.
- Ustawić je w taki sposób, aby przepływ powietrza do środka i na zewnątrz nie był zakłócony.



W razie uszkodzenia kabla zasilającego należy zwrócić się po wymianę do producenta, autoryzowanego serwisu technicznego lub wykwalifikowanego personelu, aby uniknąć jakiegokolwiek ryzyka.

Zainstalować w taki sposób, aby wyłączniki i inne elementy sterujące znajdowały się poza zasięgiem osoby korzystającej z wanny lub prysznicza.

- Nie używać przedłużaczy.
- Urządzenie należy trzymać w odległości co najmniej 1,5 metra od innych przedmiotów.
- Nie ustawiać urządzenia w pobliżu źródeł ciepła.
- Nie uruchamiać w miejscach, w których używa się lub przechowuje benzynę, farby lub inne łatwopalne ciecze.
- Nie stosować urządzenia do suszenia odzieży.



Nie wkładać żadnych obcych przedmiotów do krater wlotu i wylotu powietrza, ponieważ istnieje ryzyko porażenia prądem, pożaru lub uszkodzenia urządzenia.



- Takie urządzenie jest przeznaczone wyłącznie do użytku domowego ; nie jest przeznaczone do użytku handlowego lub przemysłowego.



Z urządzenia należy korzystać wyłącznie zgodnie e wskazówkami zawartymi w niniejszej instrukcji. Producent nie zaleca używania urządzenia w inny sposób, ponieważ może to spowodować porażenie prądem elektrycznym, pożar lub obrażenia ciała.



- Najczęstszą przyczyną przegrzania jest osadzanie się kurzu lub kłaczek w urządzeniu. Regularnie usuwać nagromadzone zanieczyszczenia, odłączając sprzęt od gniazdka i odkurzając otwory wentylacyjne i kratki.



Nie używać środków ściernych do czyszczenia urządzenia. Czyścić wilgotną (nie mokrą) ściereczką zwilżoną w ciepłej wodzie z mydłem. Przed czyszczeniem zawsze odłączyć urządzenie od sieci elektrycznej.

- Nie podłączać urządzenia do zasilania, dopóki nie zostanie zmontowane i wyregulowane.



Podczas pracy urządzenie lekko się nagrzewa.

Aby uniknąć poparzeń, nie dotykać powierzchni gołą skórą.

- Nie wyjmować wtyczki z gniazdka prądu przed wyłączeniem urządzenia.
- Podczas pracy kabel nie powinien dotykać gorących powierzchni.
- Nie zwijać, skręcać ani owijać kabla wokół urządzenia, ponieważ może to spowodować osłabienie i przerwanie izolacji.
- Nie używać urządzenia na zewnątrz lub na mokrych powierzchniach. Nie rozlewać płynów na urządzenie. Nie pozostawiać maszyny wystawionej na działanie czynników atmosferycznych (deszcz, słońce itp.).
- Nie używać urządzenia w połączeniu z programatorami, timerami lub innymi urządzeniami, które powodują automatyczne włączanie urządzenia, aby uniknąć ryzyka pożaru w przypadku przykrycia lub nieprawidłowego ustawienia urządzenia.
- Nie włączać urządzenia w pobliżu zasłon, ponieważ materiał może być zassany do wlotów powietrza.
- **Aby uniknąć ryzyka pożaru, wyloty powietrza z urządzenia powinny się znajdować w odległości co najmniej 1 m od wszelkich łatwopalnych przedmiotów, tkanin lub materiałów.**
- Zabrania się rozrzucania materiału opakowaniowego i pozostawiania go w zasięgu dzieci, ponieważ może on stanowić potencjalne źródło zagrożenia.
- Urządzenie może być używane przez dzieci w wieku od 8 lat oraz przez osoby o ograniczonych zdolnościach fizycznych, sensorycznych lub umysłowych, lub osoby nieposiadające doświadczenia i wiedzy, pod warunkiem, że są one nadzorowane lub otrzymały instrukcje dotyczące bezpiecznego użytkowania urządzenia i zrozumiały związane z tym zagrożenia.

- Dzieci poniżej 3 roku życia nie powinny się zbliżać do urządzenia i należy je stale nadzorować.
- Dzieci w wieku od 3 do 8 lat mogą wyłącznie włączać i wyłączać urządzenie ale pod warunkiem, że zostało ono umieszczone lub zainstalowane w normalnej pozycji działania oraz, że są one nadzorowane lub otrzymały instrukcje dotyczące bezpiecznego korzystania z urządzenia i rozumieją związane z tym zagrożenia. Dzieciom w wieku od 3 do 8 lat nie wolno wkładać wtyczki do gniazdka, dokonywać regulacji lub czyszczenia urządzenia oraz wykonywać konserwacji powierzonej użytkownikowi.
- Zaleca się, aby nie używać urządzenia w bezpośrednim sąsiedztwie wanny, prysznica lub basenu.



UWAGA – Niektóre części produktu mogą się mocno nagrzewać, co może prowadzić do ryzyka poparzenia. Dlatego należy zachować szczególną ostrożność, zwłaszcza w obecności dzieci i osób wymagających szczególnej troski.

- Nie należy dopuścić, by dzieci bawiły się urządzeniem.
- Czyszczenie i konserwacja, które może wykonywać użytkownik nie mogą być przeprowadzane przez dzieci bez nadzoru.
- Zaleca się, aby nie używać urządzenia w bezpośrednim sąsiedztwie wanny, prysznica lub basenu.



UWAGA: Aby uniknąć przegrzania, nie przykrywać urządzenia.



- Zapoznać z niniejszą instrukcją wszystkie osoby zaangażowane w transport i instalację urządzenia.
- **PRODUCENT NIE PONOSI ODPOWIEDZIALNOŚCI ZA SZKODY OSOBOWE I RZECZOWE WYNIKAJĄCE Z NIEPRZESTRZEGANIA ZALECEŃ ZAWARTYCH W NINIEJSZEJ INSTRUKCJI.**
- Podczas instalacji oraz wszelkich czynności konserwacyjnych przestrzegać środków ostrożności wymienionych w niniejszej instrukcji oraz na etykietach umieszczonych wewnątrz lub na zewnątrz urządzenia oraz stosować wszelkie środki ostrożności sugerowane przez zdrowy rozsądek i przepisy bezpieczeństwa obowiązujące w miejscu zainstalowania.
- W przypadku wymiany komponentów używać wyłącznie oryginalnych części zamiennych firmy OLIMPIA SPLENDID.



Jeżeli urządzenie nie będzie używane przez dłuższy okres czasu lub nikt nie przebywa w klimatyzowanym pomieszczeniu, zaleca się odłączenie zasilania, aby uniknąć wypadków. Nie ciągnąć za kabel zasilający lub urządzenie w celu wyciągnięcia wtyczki z gniazdka.



Nie używać płynnych lub żrących detergentów do czyszczenia urządzenia, nie rozpylać wody ani innych płynów na urządzeniu, ponieważ mogą one uszkodzić plastikowe elementy lub doprowadzić do porażenia prądem.



Nie dopuścić do zamoczenia urządzenia oraz pilota zdalnego sterowania. Może dojść do zwarcia lub pożaru.



W przypadku nieprawidłowej pracy (np. nietypowy hałas, nieprzyjemny zapach, dym, nietypowy wzrost temperatury, wyciek elektryczny itp.), należy odłączać zasilania elektrycznego. Skontaktować się z lokalnym sprzedawcą.



Nie podłączyć lub odłączać wtyczki zasilania podczas pracy urządzenia. Niebezpieczeństwo pożaru lub porażenia prądem.



Nie dotykać (podczas działania) wtyczki mokrymi rękami.



Niebezpieczeństwo pożaru lub porażenia prądem.



Nie blokować wlotu ani wylotu powietrza, ponieważ może to spowodować uszkodzenie urządzenia.



Nie wkładać palców ani innych przedmiotów do wlotu lub wylotu powietrza podczas pracy urządzenia.



Jeżeli z innych urządzeń wydobywa się gaz, przed uruchomieniem urządzenia należy dobrze przewietrzyć pomieszczenie.

- Po rozpakowaniu sprawdzić, czy urządzenie nie jest uszkodzone, nie ma na nim widocznych wad, które mogły powstać podczas transportu. W razie wątpliwości nie używać urządzenia i skontaktować się z autoryzowanym Centrum Pomocy Technicznej.



Urządzenie nie jest wyposażone w urządzenie do regulacji temperatury w pomieszczeniu. Nie używać w małych pomieszczeniach, w których przebywają osoby, które nie są w stanie samodzielnie wyjść, chyba że znajdują się one pod stałym nadzorem.

- Nie używać urządzenia, jeśli wcześniej upadło ono z wysokości.

4.1 - Przewidziane użytkowanie

- Urządzenie powinno być używane wyłącznie do wytwarzania ciepłego powietrza wyłącznie w celu zapewnienia komfortowej temperatury w pomieszczeniu.
- Firma OLIMPIA SPLENDID nie ponosi odpowiedzialności za nieprawidłowe użytkowanie urządzenia oraz za szkody wyrządzone osobom, mieniu lub zwierzętom.
- Zarządzać funkcjami urządzenia WYŁĄCZNIE za pomocą dołączonego pilota zdalnego sterowania.
- Urządzenie jest wyposażone w specjalną funkcję, aktywowaną przez użytkownika, która umożliwi wykrycie otwartego okna i wymusza pracę w trybie Zabezpieczenia przed zamarzaniem, aby ograniczyć straty energii.

4.2 - Niezamierzone i potencjalnie niebezpieczne użycie

- Urządzenie **MUSI** być zainstalowane w sposób opisany w niniejszej instrukcji, z zachowaniem wszystkich ostrzeżeń wskazanych na poprzednich stronach.
- **NIE WOLNO** używać gazu, benzyny ani innych płynów łatwopalnych w pobliżu urządzenia.

4.3 - Zgodność

Omawiany produkt jest oznaczony znakiem CE, co oznacza zgodność z normami 2014/35/UE (Dyrektywa Niskonapięciowa), 2014/30/UE (Dyrektywa Kompatybilności Elektromagnetycznej) i 2014/53/UE (dyrektywa w sprawie urządzeń radiowych).

5 - OPIS URZĄDZENIA

5.1 - Identyfikacja głównych części oraz dostarczonych komponentów

Urządzenie jest zapakowane w kartonowym pudle.

1. Urządzenie
2. Kratka wylotowa powietrza
3. Kłapa wylotowa powietrza
4. Wyświetlacz
5. Kratka wejścia powietrza
6. Wyłącznik 0/I (OFF/ON)
7. Kabel zasilający
8. Instrukcja obsługi
9. Pilot zdalnego sterowania
10. Kołki i śruby do mocowania urządzenia na ścianie (3)
11. Bateria do pilota zdalnego sterowania 3V typu CR2025

X

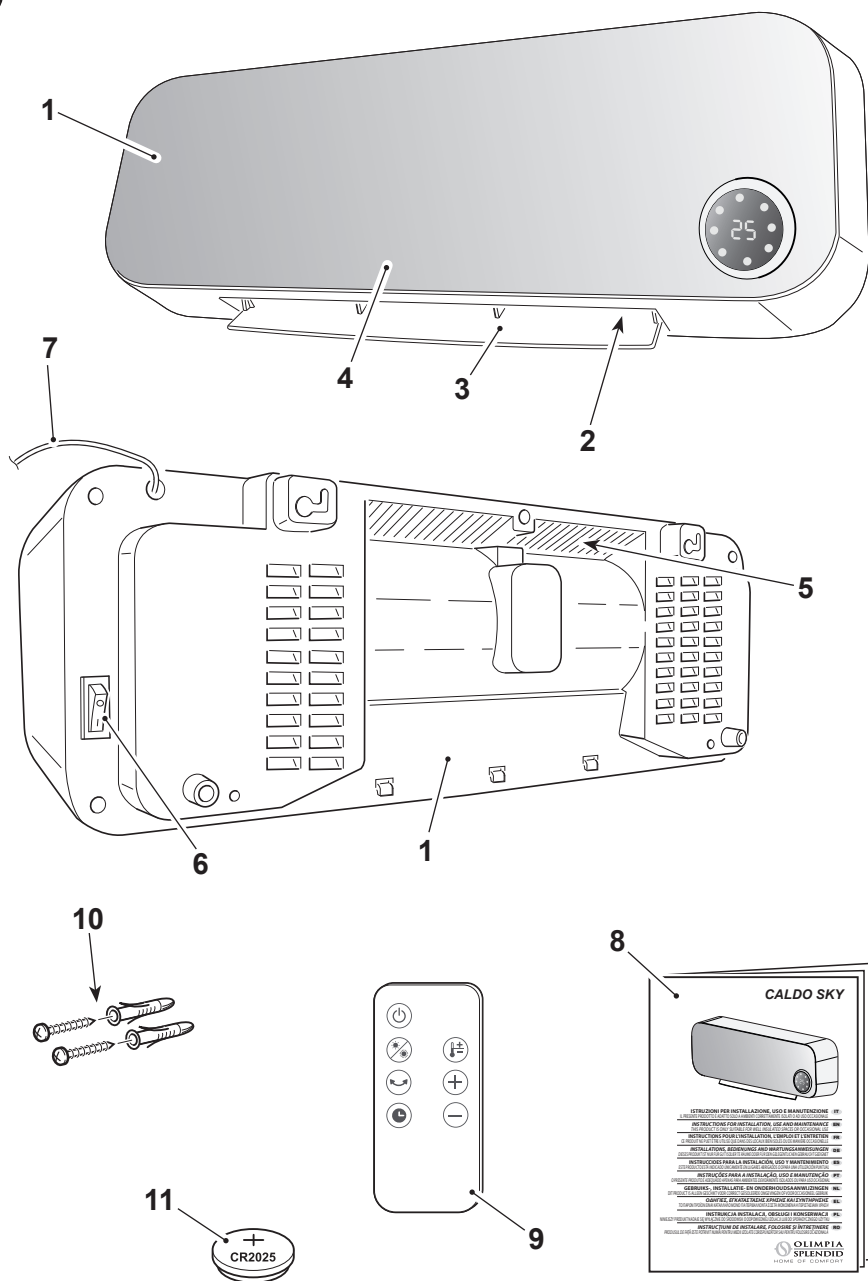

6 - INSTALACJA URZĄDZENIA

6.1 - Instalacja na ścianie

Po usunięciu opakowania sprawdzić stan urządzenia; w razie wątpliwości nie używać go i przekazać profesjonalnie wykwalifikowanemu personelowi.

Urządzenie musi być zainstalowane na murowanej ścianie lub wykonanej materiału odpornego na wysoką temperaturę (nie może być drewniana ani syntetyczna, ponieważ takie materiały szybko się nagzewają).

W celu zainstalowania, postępować w następujący sposób:



Urządzenie musi być zainstalowane:

- **w taki sposób, aby** wyłącznik ON/OFF przyciski nie mogły być dotknięte przez osoby znajdujące się w wannie lub pod prysznicem.
- w odległości co najmniej 300 mm od ścian
- w odległości co najmniej 1000 mm od materiałów łatwopalnych (zasłony, tkaniny itd.) (rysunek B).



NIE instalować urządzenia pod gniazdami prądu.

Zapewnić gniazdko prądu w pobliżu urządzenia, upewniając się, że nie jest zbyt odległe; sprawdzić długość kabla zasilającego (rysunek C).

- a. Określić strefę instalacji urządzenia.
- b. Wykonać dwa otwory o średnicy 6 mm w odległości 315 mm od siebie (rysunek D).



Otwory muszą się znajdować w odległości co najmniej 2000 mm od podłogi i 350 mm od sufitu (rysunek D).



Podczas wiercenia upewnić się, że w pobliżu nie znajdują się kanały kablowe lub rury wodne.

- c. Włożyć dostarczone kołki do otworów i dokręcić śruby.
- d. **Nie** dokręcać śrub do końca; pozostawić w odległości około 10 mm od ściany (rysunek E).



Upewnić się, że śruby są dobrze dokręcone do ściany.

- e. włożyć gniazda (X) znajdujące się z tyłu urządzenia na śruby, dopychając do ściany (rysunek F - etap 1).
- f. Popchnąć urządzenie w lewo, na około 10 mm (rysunek F - etap 2) a następnie na dół, na około 8÷10 mm (rysunek F - etap 3).
- g. Na koniec sprawdzić, czy urządzenie jest stabilne i dobrze przymocowane do ściany.

6.2 - Podłączenie elektryczne



- **Przed podłączeniem wtyczki urządzenia do gniazda sieciowego upewnić się, że wartości napięcia podane na tabliczce znamionowej odpowiadają wartościom napięcia sieci oraz, że gniazdo jest skutecznie uziemione.**
 - **W przypadku niezgodności pomiędzy gniazdem a wtyczką urządzenia, zleć profesjonalnie wykwalifikowanemu personelowi jego wymianę na odpowiednie. Taki personel musi się upewnić, że przekrój przewodów gniazda jest odpowiedni do mocy pobieranej przez urządzenie. Ogólnie rzecz biorąc, nie zaleca się stosowania adapterów lub przedłużaczy. Jeżeli ich użycie jest niezbędne, muszą spełniać aktualne normy bezpieczeństwa, a ich wartość znamionowa prądu (A) nie może być mniejsza niż maksymalna wartość znamionowa urządzenia.**
 - **Gniazdko musi być łatwo dostępne, aby w nagłych wypadkach można było szybko wyjąć wtyczkę.**
- a. Włożyć wtyczkę do gniazdka prądu.
 - b. Ustawić wyłącznik (6) na „I” (ON); urządzenie jest gotowe do użytku.



Omawiany produkt jest wyposażony w klapkę (3), która automatycznie otwiera się po włączeniu i zamyka po wyłączeniu.

- Nie poruszać klapą ręcznie -

**Może dojść do uszkodzenia lub deformacji urządzenia.
Otworzyć rękami klapę, jeżeli zostanie ona częściowo lub całkowicie zamknięta przez przypadek.**

7 - OPIS PILOTA ZDALNEGO STEROWANIA

7.1 - Obsługa pilota zdalnego sterowania

Dołączony pilot zdalnego sterowania jest narzędziem, które pozwala na wygodne korzystanie z urządzenia. Jest to przyrząd, z którym należy obchodzić się ostrożnie i w sposób szczególny:

- Unikać zamoczenia (nie czyścić wodą ani nie wystawiać na działanie czynników atmosferycznych).
- Nie dopuścić do upadku na podłogę lub mocnych uderzeń.
- Unikać bezpośredniego narażenia na światło słoneczne.



Pilot zdalnego sterowania działa w technologii podczerwieni.

- Podczas korzystania z urządzenia nie umieszczać żadnych przeszkód między pilotem a urządzeniem.
- Jeżeli w pomieszczeniu są używane inne urządzenia z pilotem zdalnego sterowania (televizor, zestawy stereo itp.), mogą wystąpić zakłócenia.
- Lampy elektroniczne i fluorescencyjne mogą zakłócać transmisję między pilotem a urządzeniem.
- Jeżeli pilot nie będzie używany przez dłuższy okres czasu, należy wyjąć z niego baterie.

- Usunąć z pilota zdalnego sterowania element odłączający baterie, aby umożliwić jego działanie.

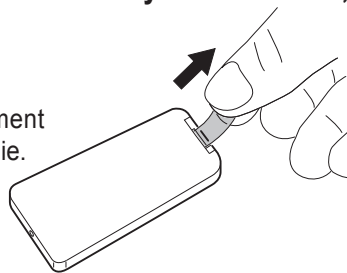

7.2 - Wymiana baterii

Do pilota zdalnego sterowania jest niezbędna bateria 3V (typu CR2025) Baterię należy wymienić, gdy po wciśnięciu przycisków na pilocie nie następują już żadne zmiany w ustawieniach urządzenia.

- Jeśli pilot nie będzie używany przez kilka tygodni lub dłużej, wyjąć z niego baterię. **Wyciek z baterii może spowodować uszkodzenie pilota.**

- Średnia żywotność baterii przy normalnym użytkowaniu wynosi około sześciu miesięcy.
Baterię należy wymienić, gdy nie słycać sygnału dźwiękowego „beep” odbioru polecenia z urządzenia.



Zawsze używać nowych baterii.

Zastosowanie starych baterii może spowodować nieprawidłowe działanie pilota.



- **Porozładowaniu wymienić baterię i zutylizować ją w odpowiednich punktach zbiórki lub zgodnie z wymogami lokalnych przepisów.**
- **Nie ładować ani demontować baterii. Nie wrzucać baterii do ognia. Mogą się palić lub spowodować wybuch.**
- **Jeśli płyn z baterii dostanie się na skórę lub ubranie, należy dokładnie umyć czystą wodą. Nie używać pilota z bateriami, które się rozlały.**
Substancje chemiczne zawarte w bateriach mogą powodować oparzenia lub inne zagrożenia dla zdrowia.

W celu wymiany baterii (rysunek G):

- a. Nacisnąć zatrzask z boku i wyciągnąć uchwyt na baterie z korpusu pilota
- b. Włożyć baterię do uchwytu symbolem „+” skierowanym ku górze.
- c. Włożyć uchwyt na baterie do komory, popychając go do końca.

7.3 - Pozycja pilota zdalnego sterowania

- Trzymać pilota w pozycji, z której sygnał może dotrzeć do odbiornika urządzenia (maksymalna odległość to ok. 8 metry - z naładowanymi bateriami) (rysunek H). Obecność przeszkód (meble, zasłony, ściany itp.) pomiędzy pilotem a urządzeniem zmniejsza jego zasięg.

8 - PRZYCISKI STERUJĄCE I WYŚWIETLACZ

8.1 - Wyświetlacz

Diody LED na wyświetlaczu informują o stanie urządzenia.
Znaczenie diod LED jest następujące:

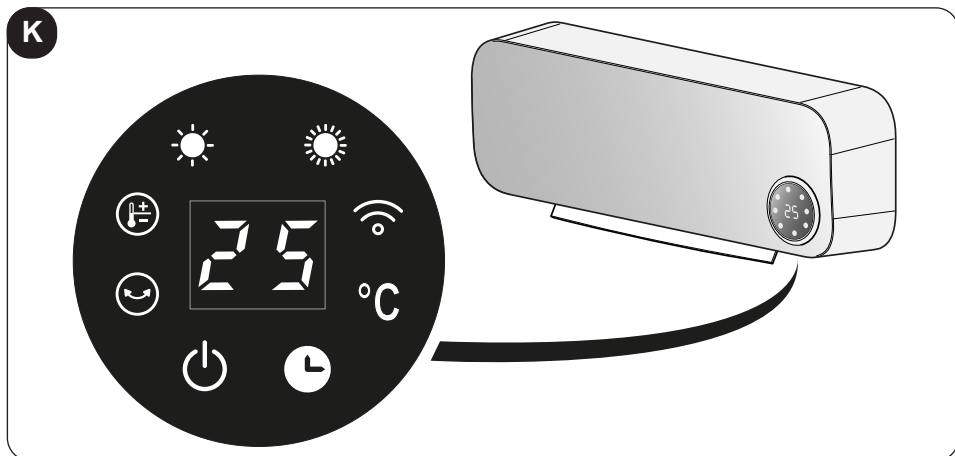

	Dioda LED włączona: tryb Wi-Fi aktywny Dioda LED migająca: wyszukiwanie połączenia za pośrednictwem Wi-Fi
	Przycisk ON/OFF - wybór trybu
	Aktywny tryb minimalnej mocy
	Aktywny tryb maksymalnej mocy
	Dioda LED temperatury
	Dioda Led migająca: aktywna funkcja ruchu klapy
	Włączona dioda LED, migająca temperatura: ustawienie temperatury za pomocą pilota zdalnego sterowania Dioda LED miga: aktywna funkcja otwartego okna/drzwi
	Przycisk trybu timer
	Włączona: wyświetlenie temperatury otoczenia Miga: ustawienie temperatury za pomocą pilota zdalnego sterowania

8.2 - Przyciski funkcyjne na pilocie zdalnego sterowania

Do urządzenia dołączony jest pilot zdalnego sterowania, który ułatwia obsługę ustawień i funkcji urządzenia.

Po każdym wciśnięciu przycisku na pilocie urządzenie emituje sygnał dźwiękowy „beep”, sygnalizujący odbiór.

W celu użycia urządzenia, należy najpierw ustawić na „I” (ON) wyłącznik znajdujący się po prawej stronie (pozycja 6 - rysunek X).



Przycisk ON/OFF

Wcisnąć przycisk, aby włączyć urządzenia; urządzenie uruchomi się w trybie **WENTYLACJI** i nastąpi otwarcie kłapy.

Ponownie wcisnąć, aby wyłączyć urządzenie.



Przycisk wyboru trybu pracy

Wcisnąć przycisk, aby wybrać żądany tryb pracy

Moc minimalna (LOW) > Moc maksymalna (HIGH) > Wentylacja (FAN)



Przycisk kłapy (SWING)

Wcisnąć przycisk, aby wyregulować kierunek powietrza.



Przycisk opóźnienia wyłączenia

Wcisnąć przycisk, aby potwierdzić/anulować opóźnienie wyłączenia urządzenia.



Przycisk trybu ECO (ustawienie temperatury)

Wcisnąć przycisk, aby ustawić żądaną temperaturę. Po wciśnięciu przycisku ustawić temperaturę, używając przycisków i (zakres: 18°C÷45°C).



Przyciski zwiększania/zmniejszania wartości ustawienia



9 - DZIAŁANIE

9.1 - Tryb wentylacji





W tym trybie urządzenie w żaden sposób nie wpływa na temperaturę ani na wilgotność powietrza w pomieszczeniu.

Po wciśnięciu przycisku ON/OFF urządzenie uruchomi się w takim trybie.

9.2 - Tryb ogrzewania z minimalną mocą

Gdy urządzenie jest włączone w trybie wentylacji, wcisnąc przycisk , aby uaktywnić minimalną moc ogrzewania. Na wyświetlaczu włączy się dioda LED .

9.3 - Tryb ogrzewania z maksymalną mocą



Gdy urządzenie jest włączone w trybie minimalnej mocy, dwukrotnie wcisnąc przycisk , aby uaktywnić maksymalną moc ogrzewania. Poza diodą LED  NA wyświetlaczu włączy się również dioda LED    razem).







Jeśli uaktywniono jeden z trybów ogrzewania za pomocą przycisku ON/OFF  w celu wyłączenia urządzenia, na wyświetlaczu rozpocznie się odliczanie 30 sekund, po upływie których urządzenie wyłączy się.

9.4 - Tryb ECO (ustawienie temperatury)

Gdy urządzenie jest włączone, na wyświetlaczu jest wskazywana temperatura otoczenia. Po wciśnięciu przycisku  podczas pracy urządzenia, wartość temperatury zacznie migać i wyświetli się wartość ustawionej temperatury.



Wcisnąc w ciągu 5 sekund przyciski  i , aby ustawić żadaną temperaturę (zakres: 18°C÷45°C - tolerancja 1°C). Poczekać 5 sekund, aby potwierdzić ustawienia; wyświetlacz powróci do wyświetlania temperatury otoczenia.

Jeżeli ustawiona temperatura jest niewiele wyższa od temperatury otoczenia (+1÷2°C), automatycznie uruchomi się funkcja ogrzewania z minimalną mocą ( włączona). Jeżeli ustawiona temperatura jest o wiele wyższa od temperatury otoczenia (> 3°C), automatycznie uruchomi się funkcja ogrzewania z maksymalną mocą (włączone dioda LED  ).

Jeżeli ustawiona temperatura jest niższa niż temperatura w pomieszczeniu, urządzenie kończy funkcję ogrzewania, po 30 sekundach wentylator zatrzymuje się (migają diody LED **LOW** i **HIGH**) i zatrzymuje się ruch kłapy (dioda LED  migają).

Podczas pracy można w każdej chwili zmienić ustawioną temperaturę.

9.5 - Tryb opóźnienia wyłączenia

Podczas pracy urządzenia wcisnąć przycisk  aby uaktywnić i ustawić tryb opóźnienia wyłączenia; na wyświetlaczu włączy się dioda LED **TIMER** i pojawi się wartość *0 H*. Raz lub kilkakrotnie wcisnąć przycisk , aby ustawić żądany czas opóźnienia (od 1 do 8 godz.), po upływie którego jednostka wyłączy się.

Początek około 5 sekund bez wciskania żadnego przycisku; opóźnienie zostanie ustawione i na wyświetlaczu włączy się dioda LED **TIMER**.



Po potwierdzeniu aktywacji timera można w każdej chwili zmienić tryb pracy, wciskając przycisk . Po upływie ustawionego czasu urządzenie wyłączy się.

Aby anulować opóźnione wyłączenie, wcisnąć przycisk , jednostka ustawi się w stanie stand-by; można również powtórzyć procedurę ustawienia opóźnienia wprowadzając wartość *0 H*.

 **Można ustawić żądany czas opóźnienia, dopóki miga numeryczny symbol godzin. Po zakończeniu ustawienia, po upływie 5 sekund, wartość przestanie migać i zostanie automatycznie zapisana. Jeżeli zechce się dodatkowo zmienić czas opóźnienia, należy powtórzyć operację od początku.**

 **Tą funkcję można ustawić wraz z timerem tygodniowym.**

9.6 - Funkcjonowanie Kłapy

Po wciśnięciu przycisku  podczas pracy urządzenia, kłapa rozpocznie wahanie. Jeżeli chce się zatrzymać kłapę w określonej pozycji w celu nakierowania przepływu powietrza, jeszcze raz wcisnąć przycisk  gdy znajdzie się ona w żądanej pozycji. Ponownie wcisnąć przycisk, aby wznowić wahanie kłapy.

9.7 - Tryb Timera tygodniowego

 **Funkcja jest aktywowana wyłącznie za pomocą aplikacji.**

9.8 - Funkcja Wi-Fi

Aby aktywować funkcję, należy włączyć urządzenie; na wyświetlaczu jest wskazywana temperatura otoczenia i zacznie migać dioda LED „WIFI” w oczekiwaniu na połączenie z urządzeniem.

Gdy urządzenie będzie podłączone, dioda LED „WIFI” włączy się na stałe.

Aby wyłączyć funkcję, należy wcisnąć i przytrzymać przez około 3 sekundy przycisk

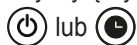

dopóki urządzenie nie wyda sygnału dźwiękowego i nie zacznie migać dioda LED „WIFI”.



Instrukcje dotyczące podłączenia do sieci WiFi i korzystania z aplikacji są dostępne na stronie www.olimpiasplendid.com w obszarze download.

9.9 - Funkcja otwartego okna/drzwi

Jeżeli aktywna, funkcja **OTWARTEGO OKNA/DRZWI** pozwala urządzeniu na wykrycie nieprawidłowego dopływu zimnego powietrza do pomieszczenia.

W takiej sytuacji, gdy urządzenie pracuje w trybie ogrzewania lub w trybie ustawionej temperatury (funkcji nie można aktywować w trybie wentylatora), w przypadku wykrycia spadku temperatury w pomieszczeniu o kilka stopni, funkcja uaktywnia się.



Przy każdym elektrycznym podłączeniu urządzenia funkcja OTWARTEGO OKNA/DRZWI jest nieaktywna.

Jeżeli funkcja jest nieaktywna, urządzenie pracuje normalnie.

Odczyt temperatury uaktywnia się po 1 minucie od wykrycia otwartego okna/drzwi. Funkcja uaktywnia się w 5-minutowych odstępach w cyku, który trwa 10 minut w celu sprawdzenia czy okno/drzwi zostały zamknięte.

Jeżeli podczas kontroli, urządzenie wykryje:

- różnicę $\leq 8^{\circ}\text{C}$ w stosunku do temperatury otoczenia, będzie kontynuować ogrzewanie i będzie nadal aktywna funkcja wykrywania otwartego okna/drzwi,
- różnicę $> 8^{\circ}\text{C}$ w stosunku do temperatury otoczenia, wyłączy ogrzewanie i ustawi się w trybie stand-by, nastąpi przerwanie funkcji wykrywania otwartego okna/drzwi.



Funkcja jest aktywowana wyłącznie za pomocą aplikacji.

9.10 - Zabezpieczenie przed przegrzaniem

Urządzenie jest wyposażone w system zabezpieczający przed przegrzaniem, który wyłącza się w przypadku przegrzania powyżej 51°C.

W takim przypadku:

- a. wyłączyć urządzenie;
- b. usunąć ewentualną przyczynę (zatkana kratka wlotu powietrza, przeszkody przed wlotem lub wylotem powietrza itp.);
- c. pozostawić urządzenie do ostygnięcia na 15/ 20 minut;
- d. ponownie uruchomić urządzenie.

Jeśli problem nadal występuje, należy wyłączyć urządzenie, wyjąć wtyczkę z gniazdka sieciowego i skontaktować się ze sprzedawcą lub serwisem pomocy technicznej.

10 - CZYSZCZENIE



Przed przystąpieniem do czyszczenia lub konserwacji urządzenia należy wyjąć wtyczkę z gniazdka i poczekać na ostygnięcie gorących części.

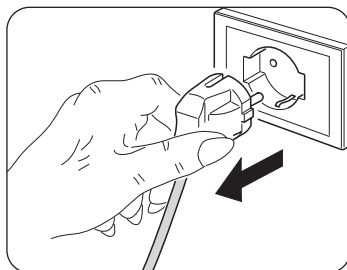

Do czyszczenia urządzenia i pilota zdalnego sterowania używać suchej szmatki.

Jeśli urządzenie jest bardzo brudne, do czyszczenia jego zewnętrznej części można użyć szmatki zwilżonej letnią wodą (maks. 50°C) z łagodnym detergentem (rysunek L). Wytrzeć suchą ściereczką.



Przed włożeniem wtyczki do gniazdka prądu upewnić się, czy urządzenie jest całkowicie suche.



Nie używać szmatek nasączonych środkami chemicznymi lub antystatycznymi do czyszczenia urządzenia.

Nie używać benzyny, rozpuszczalników, pasty polerskiej lub podobnych środków. Takie produkty mogą powodować pękanie lub deformację plastikowej powierzchni.



Do czyszczenia urządzenia nie używać oleju, środków chemicznych ani produktów ściernych.



Nie myć lub zanurzać urządzenia w wodzie.



W przypadku nieprawidłowego działania nie próbować demontować urządzenia; zawsze skontaktować się ze sprzedawcą lub serwisem pomocy technicznej.

Za pomocą odkurzacza usunąć kurz z krątek wlotu i wylotu powietrza.

10.1 - Przechowywanie urządzenia

Jeśli urządzenie nie będzie używane przez dłuższy okres czasu lub w przypadku prac, które mogą powodować powstawanie dużej ilości kurzu, zaleca się zdjęcie urządzenia ze ściany i przechowywanie go w oryginalnym opakowaniu wraz z pilotem zdalnego sterowania (bez baterii). Przechowywać w chłodnym, suchym miejscu.

11 - DANE TECHNICZNE

Sprawdzić wskazane poniżej dane techniczne na tabliczce znamionowej umieszczonej na produkcie (rysunek A i M):

- Napięcie zasilania
- Pobór mocy
- Klasa izolacji
- Waga urządzenia

Tabela - Wymogi dotyczące informacji w zakresie klimatyzatorów (patrz strona X-1)

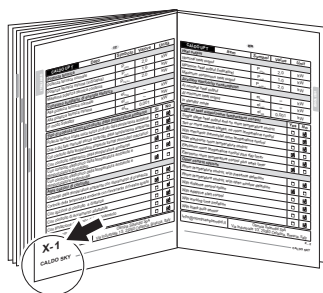

IMAGINI

Ilustrațiile sunt grupate pe pagina a doua și pe penultima pagină a manualului.



INDEX GENERAL

Indexul general al manualului de față se află la pagina „RO-4”



1 - INFORMAȚII GENERALE

În primul rând, dorim să vă mulțumim că ați decis să alegeți un aparat produs de compania noastră.

Document rezervat conform legii cu interzicerea reproducerii sau transmiterii către terți fără autorizarea explicită a companiei producătoare.

Aparatele pot suferi actualizări și, prin urmare, pot avea caracteristici diferite de cele prezentate, fără a aduce un prejudiciu textelor cuprinse în acest manual.



Citiți cu atenție manualul de față înainte de a efectua orice operațiune (instalare, întreținere, utilizare) și respectați cu strictețe ceea ce este descris în respectivele capitole.

Păstrați această broșură cu grijă pentru orice consultare ulterioară. După îndepărtarea ambalajului, asigurați-vă că aparatul este intact; elementele ambalajului nu trebuie lăsate la îndemâna copiilor deoarece reprezintă surse potențiale de pericol.



COMPANIA PRODUCĂTOARE NU ÎȘI ASUMĂ RESPONSABILITATEA PENTRU DAUNELE CAUZATE PERSOANELOR SAU LUCRURILOR CA URMARE A NERESPECTĂRII NORMELOR CONȚINUTE ÎN MANUALUL DE FAȚĂ.

Compania producătoare își rezervă dreptul de a aduce modificări în orice moment la modelele sale, fără a schimba caracteristicile esențiale descrise în manualul de față.



În timpul montării și pentru fiecare operațiune de întreținere, este necesar să se respecte precauțiile menționate în manualul de față și pe etichetele aplicate pe interiorul aparatelor, precum și să se ia toate măsurile de precauție sugerate de bunul simț și de Reglementările de siguranță în vigoare la locul de instalare.

2 - SIMBOLOGIE

Pictogramele prezentate în capitolul următor permit furnizarea rapidă și clară a informațiilor necesare pentru utilizarea corectă a aparatului în condiții de siguranță.

2.1 - Pictograme editoriale



Service

Marchează situațiile în care trebuie informat departamentul SERVICE al companiei:

SERVICIU DE ASISTENȚĂ TEHNICĂ PENTRU CLIENȚI



Index

Paragrafele precedate de acest simbol conțin informații și prescripții foarte importante, în special în ceea ce privește siguranța.

Nerespectarea poate duce la:

- pericol pentru securitatea operatorilor
- pierderea garanției contractuale
- declinarea răspunderii din partea companiei producătoare.



Mână ridicată

Marchează acțiuni care nu trebuie făcute sub nicio formă.



TENSIUNE ELECTRICĂ PERICULOASĂ

Semnalează personalului în cauză că operațiunea descrisă prezintă, dacă nu este efectuată cu respectarea normelor de siguranță, riscul de a suferi un șoc electric.



PERICOL GENERIC

Semnaleză personalului în cauză că operațiunea descrisă prezintă, dacă nu este efectuată cu respectarea normelor de siguranță, riscul de a suferi daune fizice.



PERICOL DE CĂLDURĂ PUTERNICĂ

Semnaleză personalului în cauză că operațiunea descrisă prezintă, dacă nu este efectuată cu respectarea normelor de siguranță, riscul de a suferi arsuri cauzate de contactul cu componente la temperaturi ridicate.



NU ACOPERIȚI

Semnaleză personalului în cauză că acoperirea aparatului este interzisă pentru a preveni supraîncălzirea.



ATENȚIE

- Semnaleză faptul că documentul de față trebuie citit cu atenție înainte de instalarea și/sau utilizarea aparatului.
- Indică faptul că personalul responsabil cu asistența trebuie să manipuleze aparatul în conformitate cu manualul de instalare.



ATENȚIE

- Semnaleză faptul că pot exista informații suplimentare în manualele atașate.
- Indică faptul că informațiile sunt disponibile în manualul de utilizare sau în manualul de instalare.



ELIMINARE

Simbolul de pe produs sau de pe ambalaj indică faptul că produsul nu trebuie considerat deșeu menajer normal, ci trebuie dus la punctul de colectare specializat pentru reciclarea echipamentelor electrice și electronice. Efectuând eliminarea acestui produs în mod corespunzător, contribuiți la evitarea potențialelor consecințe negative pentru mediu și sănătate care ar putea rezulta din eliminarea necorespunzătoare a produsului.

Pentru mai multe informații despre reciclarea acestui produs, contactați oficiul municipal, serviciul local de eliminare a deșeurilor sau magazinul de unde a fost achiziționat produsul. Această prevedere este valabilă numai în statele membre UE.

3 - INDEX

1 - INFORMAȚII GENERALE	1	8 - BUTOANE COMANDĂ ȘI DISPLAY ...	16
2 - SIMBOLOGIE	2	8.1 - Display	16
2.1 - Pictograme editoriale	2	8.2 - Butoane funcții telecomandă	17
3 - INDEX	4	9 - FUNCȚIONARE	17
4 - AVERTIZĂRI GENERALE	4	9.1 - Mod ventilație	17
4.1 - Folosirea prevăzută	9	9.2 - Mod de încălzire la putere minimă	18
4.2 - Folosire neprevăzută și potențial periculoasă	9	9.3 - Mod de încălzire la putere maximă	18
4.3 - Conformitate	9	9.4 - Mod ECO (setarea temperaturii)	18
5 - DESCRIERE APARAT	10	9.5 - Mod întârziere oprire	19
5.1 - Identificarea părților principale	10	9.6 - Funcționare clapetă	19
6 - INSTALARE APARAT	12	9.7 - Mod Timer săptămânal	19
6.1 - Instalare pe perete	12	9.8 - Funcție Wi-Fi	20
6.2 - Conectare electrică	13	9.9 - Funcție fereastră/ușă deschisă	20
7 - DESCRIERE TELECOMANDĂ	14	9.10 - Protecție împotriva supraîncălzirii ..	21
7.1 - Folosirea telecomenzii	14	10 - CURĂȚARE	21
7.2 - Înlocuirea bateriei	14	10.1 - Depozitarea aparatului	22
7.3 - Poziția telecomenzii	15	11 - DATE TEHNICE	22

4 - AVERTIZĂRI GENERALE

CÂND UTILIZAȚI ECHIPAMENTE ELECTRICE, RESPECTAȚI MEREU PRECAUȚIILE DE SĂCURANȚĂ DE BAZĂ PENTRU A REDUCE RISCURILE DE INCENDIU, ȘOCURILE ELECTRICE ȘI VĂTĂMĂRILE PERSOANELOR, INCLUSIV URMĂTOARELE:



Acest produs trebuie utilizat numai în conformitate cu specificațiile indicate în manualul de față. Orice utilizare diferită de cea specificată poate cauza vătămări grave.



Document rezervat conform legii cu interzicerea reproducerii sau transmiterii către terți fără autorizarea explicită a companiei OLIMPIA SPLENDID.

- **ATENȚIE:** Aceasta este aparatură electrică și necesită atenție în timpul utilizării.
- **ATENȚIE:** pentru a reduce riscul de arsuri grave, nu lăsați produsul la îndemâna copiilor și a animalelor de companie.
- **ATENȚIE:** Nu permiteți copiilor să se joace cu niciun fel de ambalaj al produsului, cum ar fi pungile de plastic.

 **Demontarea, repararea sau transformarea de către o persoană neautorizată ar putea cauza daune grave și anula garanția producătorului.**



Înainte de conectarea aparatului, asigurați-vă că datele plăcuței corespund cu cele ale rețelei de distribuție electrică.

Plăcuța (W) este amplasată în partea din spate a aparatului (figura A).



Instalați aparatul conform instrucțiunilor producătorului.

Instalarea incorectă poate cauza daune persoanelor, animalelor sau lucrurilor față de care producătorul nu poate fi considerat responsabil.

- Folosiți mereu aparatul numai în poziție orizontală.
- Poziționați-l astfel încât fluxul de aer, la intrare și la ieșire, să nu întâmpine obstacole.



În cazul în care cablul de alimentare este deteriorat, trebuie înlocuit de producător sau de serviciul de asistență tehnică al acestuia sau în orice caz de către o persoană calificată similar, pentru a preveni orice risc.

Instalați-l asigurându-vă că întrerupătoarele și alte comenzi nu sunt accesibile de către persoanele care fac baie sau duș.

- Nu folosiți prelungitoare.
- Țineți aparatul la o distanță de cel puțin 1,5 metri de alte obiecte.
- Nu așezați aparatul în apropierea surselor de căldură.
- Nu operați în zone în care sunt folosite sau depozitate benzină, vopsele sau alte lichide inflamabile.
- Nu utilizați aparatul pentru a usca hainele.



Aveți grijă să nu pătrundă obiecte străine în orificiile de ventilație sau evacuare, deoarece există riscul de șocuri electrice, incendiu sau deteriorare a aparatului.



- Acest aparat este proiectat pentru uz casnic ; nu comercial sau industrial.



Utilizați aparatul numai în conformitate cu instrucțiunile furnizate în manualul de față. Producătorul nu recomandă nicio altă utilizare deoarece poate provoca șocuri electrice, incendiu sau vătămare corporală.



- Cea mai frecventă cauză a supraîncălzirii este depunerea de praf sau puf în aparat. Îndepărtați în mod regulat aceste acumulări prin deconectarea aparatului de la priză și aspirând orificiile de ventilație și grilajele.



Nu utilizați produse de curățare abrazive pe aparat. Curățați cu o cârpă umedă (nu udă) clătită cu apă caldă și săpun. Deconectați întotdeauna ștecherul de la sursa de alimentare electrică înainte de curățare.

- Nu conectați aparatul la sursa de alimentare electrică până când nu este complet asamblat și reglat.



Aparatul se încălzește ușor când este în funcțiune.

Pentru a evita arsurile, nu atingeți suprafețele direct cu pielea.

- Nu deconectați ștecherul din priză înainte de a opri aparatul.
- Nu lăsați cablul să atingă suprafețe calde în timpul funcționării.
- Nu rulați, răsuciți sau înfășurați cablul în jurul aparatului, deoarece ar putea slăbi și rupe izolația.
- Nu utilizați aparatul în aer liber sau pe suprafețe umede. Evitați vărsarea de lichide pe aparat. Nu îl lăsați expus la agenți atmosferici (ploaie, pământ, etc.).
- Nu utilizați aparatul în combinație cu dispozitive de programare, timer sau alte dispozitive care să cauzeze pornirea automată pentru a evita riscul de incendiu în cazul în care aparatul este acoperit sau poziționat incorect.
- Nu utilizați aparatul în apropierea perdelelor, deoarece materialul ar putea fi aspirat în prizele de aer.

- **Pentru a evita riscul de incendiu, țineți ieșirile de aer ale aparatului la o distanță de cel puțin 1 m de orice obiect, materiale textile sau materiale inflamabile.**

- Este interzisă împrăștierea și lăsarea materialului de ambalare la îndemâna copiilor, deoarece poate reprezenta o potențială sursă de pericol.
- Aparatul poate fi utilizat de către copiii de peste 8 ani și de către persoane cu abilități fizice, senzoriale sau mentale reduse, sau fără experiență sau fără cunoștințele necesare, atâta timp cât se află sub supraveghere sau după ce au primit instrucțiuni privind folosirea în siguranță a aparatului și înțelegerea pericolelor inerente.

- Copiii cu vârsta sub 3 ani ar trebui ținuuți departe de aparat, în cazul în care nu sunt supravegheați permanent.
- Copiii cu vârsta cuprinsă între 3 și 8 ani trebuie să pornească/oprească aparatul doar atâta timp cât acesta a fost plasat sau instalat în poziția normală de funcționare și se află sub supraveghere sau primesc instrucțiuni privind utilizarea în siguranță a aparatului și înțeleg pericolele asociate. Copii cu vârste între 3 și 8 ani nu trebuie să folosească priza, să regleze sau să curețe aparatul sau să efectueze operațiuni de întreținere de către utilizator.
- Se recomandă să nu utilizați radiatorul în imediata apropiere a căzii, a dușului sau piscinei.



ATENȚIE - Unele părți ale produsului pot acumula multă căldură, rezultând riscul de arsuri. Prin urmare, este necesar să se acorde o atenție deosebită, mai ales în prezența copiilor și a persoanelor vulnerabile.

- Copiii nu trebuie să se joace cu aparatul.
- Curățarea și întreținerea destinate a fi efectuate de către utilizator nu trebuie efectuate de către copii nesupravegheați.
- Se recomandă să nu utilizați radiatorul în imediata apropiere a căzii, a dușului sau piscinei.



ATENȚIE: Pentru a evita supraîncălzirea, nu acoperiți aparatul.



- Faceți cunoscute instrucțiunile de față întregului personal implicat în transportul și instalarea aparatului.
- **COMPANIAPRODUCĂTOARENUÎȘIASUMĂRESPONSABILITATEA PENTRU DAUNELE CAUZATE PERSOANELOR SAU LUCRURILOR CA URMARE A NERESPECTĂRII NORMELOR CONȚINUTE ÎN MANUALUL DE FAȚĂ.**
- În timpul montării și pentru fiecare operațiune de întreținere, este necesar să se respecte precauțiile menționate în manualul de față și pe etichetele aplicate pe interiorul aparatelor, precum și să se ia toate măsurile de precauție sugerate de bunul simț și de Reglementările de siguranță în vigoare la locul de instalare.
- În cazul în care înlocuiți componentele, utilizați numai piese de schimb originale OLIMPIA SPLENDID.



Dacă aparatul rămâne nefolosit o perioadă îndelungată sau în camera cu aer condiționat nu se află nimeni, pentru a evita accidentele, este indicat să deconectați sursa de alimentare electrică. Nu trageți de cablul de alimentare sau de aparat pentru a scoate ștecherul din priză.



Nu utilizați detergenți lichizi sau corozivi pentru curățarea aparatului, nu pulverizați apă sau alte lichide pe aparat deoarece acestea ar putea deteriora componentele din plastic sau ar putea chiar provoca șocuri electrice.



Nu udați aparatul și telecomanda. Se pot cauza scurtcircuite sau incendii.



În cazul unor anomalii de funcționare (de exemplu: zgomot anormal, miros neplăcut, fum, creștere anormală a temperaturii, scurgeri electrice, etc.) deconectați imediat sursa de alimentare electrică. Contactați dealerul local.



Nu conectați sau deconectați ștecherul în timpul funcționării. Risc de incendiu sau șocuri electrice.



Nu atingeți (dacă este în funcțiune) aparatul cu mâinile ude. Risc de incendiu sau șocuri electrice.



Nu blocați intrarea sau ieșirea fluxului de aer; aparatul ar putea fi deteriorat.



Nu introduceți degetele sau alte obiecte în orificiul de intrare sau de ieșire a aerului în timp ce aparatul este în funcțiune.



În caz de scurgeri de gaz de la alte aparaturi, ventilați bine încăperea înainte de a utiliza aparatul.

- După îndepărtarea ambalajului, asigurați-vă că aparatul este intact, fără deteriorări vizibile care ar putea fi cauzate de transport. Dacă aveți dubii, nu utilizați aparatul și contactați Centrele de Asistență Tehnică autorizate.



Aparatul nu este dotat cu un instrument pentru controlul temperaturii camerei. Nu îl utilizați în camere mici unde se află persoane care nu pot ieși singure, decât dacă se află sub supraveghere constantă.

- Nu utilizați aparatul dacă a fost scăpat pe jos.

4.1 - Folosirea prevăzută

- Aparatul trebuie utilizat exclusiv pentru a produce aer cald cu unicul scop de a face temperatura ambientală confortabilă.
- Folosirea necorespunzătoare a aparatului implicând orice daune cauzate persoanelor, lucrurilor sau animalelor exonerează OLIMPIA SPLENDID de orice răspundere.
- Controlați funcțiile aparatului NUMAI cu telecomanda din dotare.
- Aparatul este dotat cu o funcție specială care poate fi activată la alegerea utilizatorului, care permite detectarea unei eventuale ferestre deschise și forțarea funcționării în mod Antigel pentru a limita risipa de energie.

4.2 - Folosire neprevăzută și potențial periculoasă

- Aparatul **TREBUIE** instalat așa cum este descris mai jos în manualul de față, respectând toate avertismentele descrise în paginile anterioare.
- **NU** folosiți gaz, benzină sau alte lichide inflamabile în apropierea aparatului.

4.3 - Conformitate

Acest produs are marcajul CE care indică respectarea reglementărilor 2014/35/EU (tensiune joasă), 2014/30/EU (compatibilitate electromagnetică) și 2014/53/UE (directiva echipamente radio).

5 - DESCRIERE APARAT

5.1 - Identificarea părților principale și componente furnizate

Aparatul este împachetat în ambalaj de carton.

1. Aparat
2. Grilaj evacuare aer
3. Clapetă ieșire aer
4. Display
5. Grilaj intrare aer
6. Întrerupător 0/I (OFF/ON)
7. Cablu alimentare
8. Manual instrucțiuni
9. Telecomandă
10. Dobluri și șuruburi pentru fixarea aparatului pe perete (3)
11. Baterie pentru telecomandă de 3V tip CR2025

X

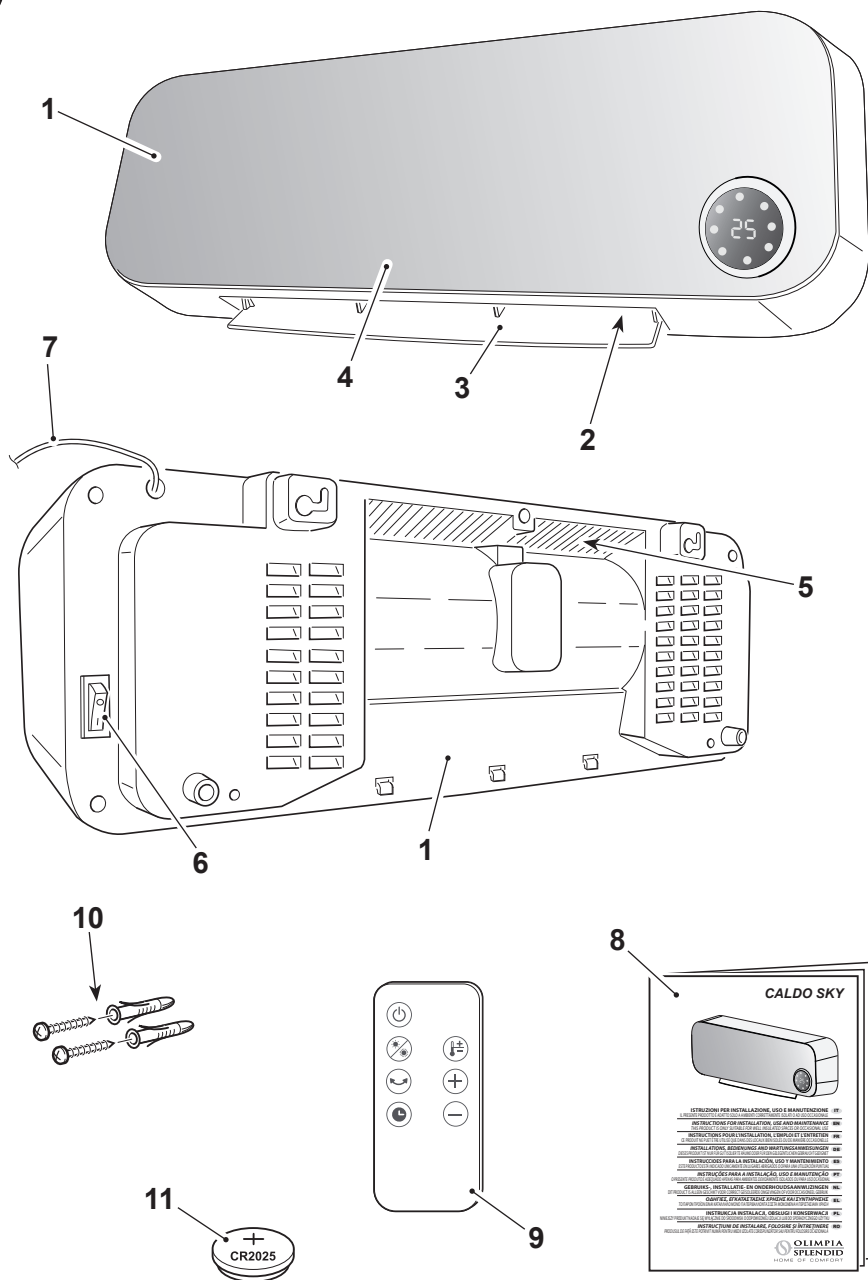

RO - 11

CALDO SKY

ROMÂNĂ

6 - INSTALARE APARAT

6.1 - Instalare pe perete

După îndepărtarea ambalajului, asigurați-vă că aparatul este intact; dacă aveți îndoieli, nu îl utilizați și contactați personalul calificat profesional.

Aparatul trebuie instalat pe un perete care trebuie să fie din zid și/sau din material termorezistent (nu din lemn sau material sintetic care se poate supraîncălzi cu ușurință).

Pentru o instalare corectă, procedați după cum urmează:



Aparatul trebuie instalat:

- **în așa fel încât să nu se poată atinge întrerupătorul ON/OFF și butoanele de către cine face baie în cadă sau duș.**
- **la o distanță de cel puțin 300 mm de pereți**
- **la o distanță de cel puțin 1000 mm de materiale inflamabile (draperii, materiale textile, etc...) (figura B).**



NU instalați aparatul sub prize.

Folosiți o priză în apropierea aparatului, asigurându-vă că nu este prea departe în raport cu lungimea cablului de alimentare (Figura C).

- a. Identificați zona unde trebuie instalat aparatul.
- b. Realizați două orificii de 6mm la o distanță de 315mm (figura D).



Orificiile trebuie să fie la cel puțin 2000mm de podea și 350mm de tavan (figura D).



Când găuriți peretele, asigurați-vă că nu există cabluri electrice sau conducte de apă.

- c. Introduceți diblurile în orificii apoi înșurubați șuruburile furnizate în dotare.
- d. **Nu strângeți complet șuruburile; lăsați-le la o distanță de aproximativ 10 mm de perete (figura E).**



Asigurați-vă că șuruburile sunt fixate bine în perete.

- e. Introduceți locașurile (X) aflate în partea posterioară a aparatului pe șuruburi împingând aparatul pe perete (figura F - faza 1).
- f. Împingeți aparatul spre stânga cu aproximativ 10 mm (figura F - faza 2), apoi împingeți-l în jos cu aproximativ 8÷10 mm (figura F - faza 3).
- g. În cele din urmă, verificați dacă aparatul este stabil și bine ancorat de perete.

6.2 - Conectare electrică



- Înainte de a conecta ștecherul aparatului la priza de curent, asigurați-vă că valorile tensiunii afișate pe plăcuța cu date corespund cu cele ale rețelei electrice și că priza este împământată corespunzător.
- În caz de incompatibilitate între priză și ștecherul aparatului, solicitați înlocuirea prizei cu alta de tip adecvat de către personal calificat profesional care să se asigure că secțiunea cablurilor prizei este adecvată pentru puterea absorbită de aparat. În general, utilizarea adaptoarelor și/sau prelungitoarelor nu este recomandată; dacă nu se poate evita utilizarea acestora, trebuie să se respecte normele de siguranță în vigoare și intensitatea curentului (A) nu trebuie să fie mai mică decât intensitatea maximă a aparatului.
- Accesul la priză trebuie să fie simplu, astfel încât ștecherul să poată fi deconectat cu ușurință în caz de urgență.

- a.. Introduceți ștecherul în priză.
- b. Apăsăți pe "I" (ON) l'întrerupătorul (6); aparatul este gata de folosire.



Acest produs este dotat cu clapetă (3) care se deschide automat la pornirea produsului și se închide automat la oprire.

- Nu mișcați clapeta cu mâinile -

**Aparatul se poate deteriora sau deforma.
Deschideți clapeta cu mâinile dacă se închide accidental parțial sau complet.**

7 - DESCRIERE TELECOMANDĂ

7.1 - Folosirea telecomenzii

Telecomanda livrată este instrumentul care vă permite să utilizați aparatul în modul cel mai confortabil.

Este un instrument care trebuie manevrat cu grijă și în special:

- Evitați să îl udați (nu trebuie curățat cu apă sau expus la intemperii).
- Evitați căderea sau impactul violent.
- Evitați expunerea directă la razele soarelui.

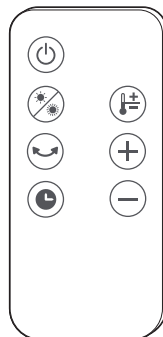

Telecomanda funcționează cu tehnologie cu infraroșu.

- În timpul folosirii, nu plasați obstacole între telecomandă și aparat.
 - Dacă în încăpere sunt utilizate alte dispozitive echipate cu telecomandă (TV, grupuri stereo, etc...), pot apărea interferențe.
 - Lămpile electronice și fluorescente pot interfera cu transmisiile dintre telecomandă și aparatul de aparatul.
 - Scoateți bateriile dacă telecomanda nu este utilizată o perioadă lungă de timp.
-
- Scoateți clapeta de deconectare a bateriei de pe telecomandă, astfel încât telecomandă să fie operațională.

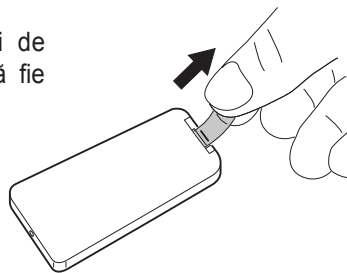

7.2 - Înlocuirea bateriei

Telecomanda utilizează o baterie tip buton de 3V (tip CR2025)

Bateria trebuie înlocuită atunci când, apăsând butoanele de pe telecomandă, nu mai modifică setările aparatului.

- Dacă nu utilizați telecomanda timp de câteva săptămâni sau chiar mai mult, scoateți bateria.

Eventualele scurgeri ale bateriei ar putea deteriora telecomanda.

- Durata medie de viață a bateriei, la utilizare normală, este de aproximativ șase luni.
Înlocuiți bateria când nu mai auziți „bip-ul” de primire a comenzii de la aparat.



Utilizați mereu baterii noi.

Utilizarea de baterii vechi poate cauza defectarea telecomenzii.



- Odată descărcată, bateria trebuie înlocuită și eliminată în centrele de colectare adecvate sau conform reglementărilor locale.
- Nu reîncărcați sau demontați bateriile. Nu aruncați bateriile în foc. Pot arde sau exploda.
- Dacă lichidul din baterii cade pe piele sau pe haine, spălați-le cu grijă cu apă curată. Nu utilizați telecomanda cu baterii care au avut scurgeri.
Substanțele chimice conținute în baterii pot provoca arsuri sau alte pericole pentru sănătate.

Pentru a înlocui bateria (figura G):

- Apăsați clapeta laterală și extrageți suportul bateriei din corpul telecomenzii
- Puneți bateria în suport cu simbolul „+” în sus.
- Introduceți corect suportul bateriei în compartimentul corespunzător împingându-l până la capăt.

7.3 - Poziția telecomenzii

- Țineți telecomanda într-o poziție din care semnalul să poată ajunge la receptorul aparatului (distanță maximă circa 8 metri - cu bateriile încărcate) (figura H).
Prezența obstacolelor (mobiliu, perdele, pereți, etc.) între telecomandă și aparat reduce raza de acțiune a telecomenzii.

8 - BUTOANE COMANDĂ ȘI DISPLAY

8.1 - Display

LED-urile de pe display arată starea aparatului.
Semnificația LED-urilor este următoarea:

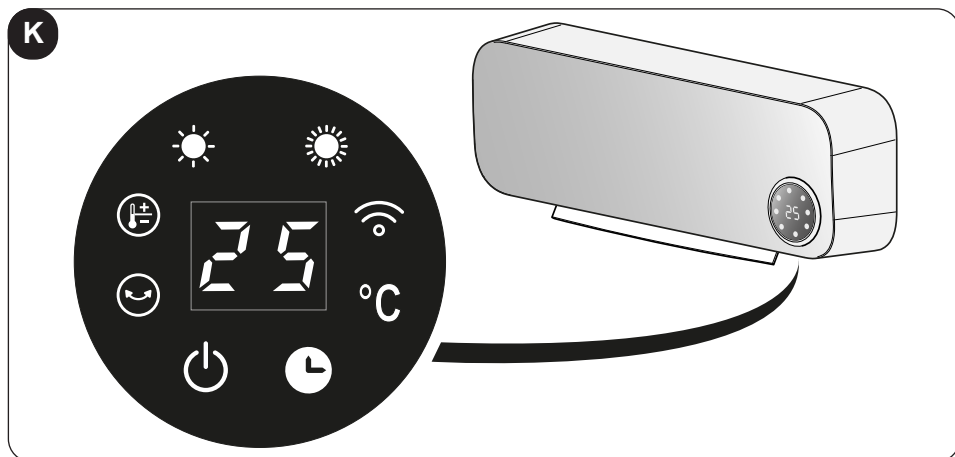

	Led aprins fix: mod Wi-Fi activ
	Led aprins intermitent: căutare conexiune prin Wi-Fi
	Buton ON/OFF - selectare mod
	Mod putere minimă activă
	Mod putere maximă activă
°C	Led temperatură
	Led aprins intermitent: funcție clapetă oscilantă activă
	Led aprins fix, temperatura clipește: setarea temperaturii din telecomandă
	Led aprins intermitent: funcție fereastră/ușă deschisă activă
	Buton mod timer
25	Aprins fix: afișarea temperaturii ambientale
	Aprins intermitent: setarea temperaturii din telecomandă

RO - 16

8.2 - Butoane funcții telecomandă

Este furnizată o telecomandă pentru a facilita setările și funcțiile aparatului.

De fiecare dată când este apăsat un buton de pe telecomandă, aparatul emite un „bip” pentru a semnaliza recepția semnalului.

Pentru a utiliza aparatul, trebuie mai întâi să apăsați pe „I” (ON) pe întrerupătorul din partea dreaptă a aparatului (poziția 6 - figura X).



Buton ON/OFF

Apăsați butonul pentru a porni aparatul; aparatul pornește în mod **VENTILAȚIE** și clapeta se deschide.

Apăsați-l din nou pentru a opri aparatul.



Buton selectare mod operare

Apăsați butonul pentru a selecta modul de funcționare dorit

Putere minimă (LOW) > Putere maximă (HIGH) > Ventilație (FAN)



Buton clapetă (SWING)

Apăsați butonul pentru a regla direcția aerului.



Buton întârziere oprire

Apăsați butonul pentru a confirma/anula întârzierea opririi aparatului.



Buton mod ECO (setare temperatură)

Apăsați butonul pentru a seta temperatura dorită. După ce ați apăsat butonul, setați temperatura cu butoanele (+) și (-) (range: 18°C÷45°C).



Butoane creștere/scădere valori setate



9 - FUNCȚIONARE

9.1 - Mod ventilație





Folosind acest mod, aparatul nu exercită nicio acțiune nici asupra temperaturii, nici asupra umidității aerului din încăpere.

Apăsând butonul ON/OFF (power symbol), aparatul pornește în acest mod.

9.2 - Mod de încălzire la putere minimă

Cu aparatul pornit în mod ventilație, apăsați butonul  pentru a activa puterea minimă de încălzire. Pe display-ul aparatului se aprinde ledul .

9.3 - Mod de încălzire la putere maximă

Cu aparatul pornit în mod putere minimă, apăsați butonul  de două ori pentru a activa puterea maximă de încălzire. Pe display-ul aparatului, pe lângă ledul  se aprinde și ledul  (-  în același timp).





Dacă unul dintre modurile de încălzire a fost activat apăsând butonul ON/OFF  pentru a opri aparatul, și pe display începe numărătoarea inversă de 30 de secunde, după care aparatul se stinge.



9.4 - Mod ECO (setarea temperaturii)

Cu aparatul pornit, temperatura ambientală este afișată pe display.

Cu aparatul în funcțiune, apăsând butonul  valoarea temperaturii clipește și este afișată valoarea temperaturii setate.

Într-un interval de 5 secunde, apăsați butoanele  și  și pentru a seta temperatura dorită (range: 18°C÷45°C - variații de 1°C). Pentru a confirma setarea, așteptați 5 secunde; pe display revine afișarea temperaturii ambientale.



Dacă temperatura setată este puțin mai mare decât temperatura ambientală (+1÷2°C), se activează automat funcția de încălzire la putere minimă ( aprins).

Dacă temperatura setată este mult mai mare decât temperatura ambientală (> 3°C), se activează automat funcția de încălzire la putere maximă (ledurile   aprinse).

Dacă temperatura setată este mai mică decât temperatura ambientală, aparatul oprește funcția de încălzire, după 30 de secunde ventilatorul se oprește (ledurile LOW și HIGH clipeșc) și oscilația clapetei se oprește (led  clipeșc).

În timpul funcționării, temperatura setată poate fi modificată în orice moment.

9.5 - Mod întârziere oprire

Cu aparatul în funcțiune, apăsați butonul  pentru a activa și a seta modul întârziere a opririi; ledul **TIMER** se aprinde pe display-ul aparatului și este afișată valoarea **0H**. Apăsați butonul o dată sau de mai multe ori  pentru a seta întârzierea dorită (de la 1 la 8 ore) după care unitatea se va opri.

Așteptați aproximativ 5 secunde fără să apăsați niciun buton, apoi întârzierea va fi setată și ledul **TIMER** se va aprinde pe display.

După confirmarea activării timerului, modul de funcționare poate fi schimbat în orice moment apăsând butonul . Odată ce timpul setat a trecut, aparatul se oprește.

Pentru a anula oprirea întârziată, apăsați butonul  și unitatea va intra în mod stand-by. Sau, ca alternativă, repetați procedura de setare a întârzierii setând valoarea **0H**.



Se poate seta întârzierea dorită până când simbolul numeric corespunzător orelor clipește. Odată finalizată setarea, după 5 secunde, valoarea numerică nu mai clipește și este memorată automat. Dacă doriți să modificați din nou timpul de întârziere, este necesar să repetați operația de la început.



Această funcție poate fi setată împreună cu timerul săptămânal.

9.6 - Funcționare clapetă

Cu aparatul în funcțiune, apăsând butonul , clapeta începe să oscileze.

Dacă doriți să opriți clapeta într-o anumită poziție pentru a direcționa fluxul de aer, apăsați din nou butonul  când clapeta este orientată așa cum doriți.

Apăsați din nou butonul pentru a relua oscilația clapetei.

9.7 - Mod Timer săptămânal





Această funcție poate fi activată numai cu aplicația.

9.8 - Funcție Wi-Fi

Pentru a activa această funcție, porniți aparatul; temperatura ambientală este afișată pe display și Ledul „WIFI” clipește în așteptarea conexiunii cu dispozitivul.

Când dispozitivul este conectat cu aparatul, Ledul „WIFI” rămâne fix.

Pentru a dezactiva această funcție țineți apăsat timp de circa 3 secunde butonul  sau  până când aparatul emite un „bip” și Ledul „WIFI” clipește.



Instrucțiunile pentru conectarea la rețeaua WiFi și utilizarea Aplicației sunt disponibile pe site www.olimpiasplendid.com în zona download.

9.9 - Funcție fereastră/ușă deschisă

Dacă este activată, funcția **FEREASTRĂ/UȘĂ DESCHISĂ** permite aparatului să detecteze o alimentare anormală de aer rece în încăpere.

În această condiție, când aparatul se află în mod încălzire sau în mod de temperatură setată (funcția nu poate fi activată în mod de funcționare ca ventilator), dacă detectează o scădere a temperaturii ambientale de câteva grade, funcția se activează.



De fiecare dată când aparatul este conectat electric, funcția FEEAȘTRĂ/UȘĂ DESCHISĂ este dezactivată.

Dacă această funcție este dezactivată, aparatul funcționează normal.

Detectarea temperaturii începe la 1 minut după detectarea ferestrei/ușii deschise. Funcția se activează cu un ciclu care durează 10 minute și, la intervale de 5 minute, aparatul detectează temperatura ambientală pentru a verifica dacă fereastra/ușa a fost închisă.

Dacă în timpul controalelor aparatul detectează:

- o diferență ≤ 8 °C față de temperatura ambientală, aparatul continuă să se încălzească și continuă detectarea ferestrei/ușii deschise,
- o diferență > 8 °C față de temperatura ambientală, aparatul continuă să se încălzească și intră în stand-by și se întrerupe detectarea ferestrei/ușii deschise.



Această funcție poate fi activată numai cu aplicația.

9.10 - Protecție împotriva supraîncălzirii

Aparatul este dotat cu un sistem de protecție împotriva supraîncălzirii care îl oprește în cazul în care se supraîncălzește depășind 51°C.

În acest caz:

- opriți aparatul;
- îndepărtați orice cauză (grilaj de aspirație a aerului înfundat, obstacole în fața orificiului de intrare sau ieșire a aerului, etc.);
- lăsați aparatul să se răcească timp de 15/20 de minute;
- reporniți aparatul.

Dacă problema persistă, opriți aparatul, deconectați ștecherul din priză și contactați dealerul sau serviciul de asistență tehnică.

10 - CURĂȚARE



Înainte de a efectua orice operațiune de curățare sau întreținere a aparatului, deconectați ștecherul din priză și așteptați ca părțile calde să se răcească.

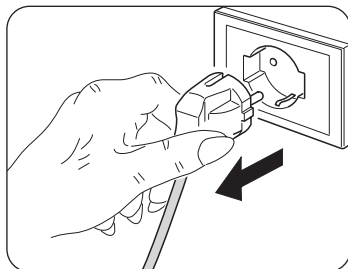

Utilizați o cârpă uscată pentru a curăța aparatul și telecomanda.

Dacă aparatul este foarte murdar, puteți folosi o cârpă umezită cu apă caldă (max 50°C) și un detergent delicat pentru a curăța părțile exterioare (figura L). Ștergeți cu o cârpă uscată.



Asigurați-vă că aparatul este complet uscat înainte de a reconecta ștecherul la priză.



**Nu utilizați o cârpă tratată chimic sau antistatică pentru a curăța aparatul.
Nu folosiți benzină, solvent, pastă de lustruit sau solvenți similari.
Aceste produse pot cauza stricarea sau deformarea suprafeței de plastic.**



Nu folosiți uleiuri, substanțe chimice sau produse abrazive pentru a curăța aparatul.



Nu spălați și nu scufundați aparatul în apă.

Utilizați un aspirator pentru a îndepărta praful de pe grilajele de intrare/ieșire a aerului.



În cazul unei defecțiuni a aparatului, nu încercați să-l demontați, ci contactați dealerul sau serviciul de asistență tehnică.

10.1 - Depozitarea aparatului

Dacă nu intenționați să utilizați aparatul pentru o perioadă deosebit de lungă de timp sau trebuie să efectuați lucrări care ar putea produce mult praf, se recomandă să scoateți aparatul de pe perete și să îl puneți la loc în ambalajul original împreună cu telecomanda (fără baterii). Păstrați totul într-un loc răcoros ferit de umiditate.

11 - DATE TEHNICE

Consultați plăcuța cu date aplicată pe produs (figura A și M) pentru datele tehnice enumerate mai jos:

- Tensiune de alimentare
- Putere absorbită
- Clasa de izolare
- Greutate aparat

Tabel - Cerințe de informații pentru aparatele de aparatul (a se vee pagina X-1)

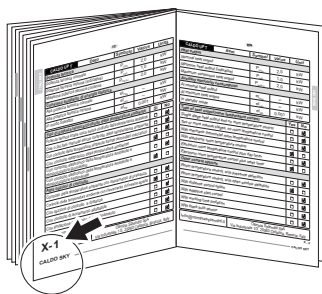

CALDO SKY	Dato	Simbolo	Valore	Unità
Potenza termica				
Potenza termica normale		P_{nom}	2,0	kW
Potenza termica minima (indicativa)		P_{min}	1,0	kW
Massima potenza termica continua		$P_{max,c}$	2,0	kW
Consumo ausiliario di energia elettrica				
Alla potenza termica normale		$e_{l_{max}}$	--	kW
Alla potenza termica minima		$e_{l_{min}}$	--	kW
In modo Standby		$e_{l_{SB}}$	0.00110	kW

Tipo di potenza termica/controllo della temperatura ambiente	Si	No
Potenza termica a fase unica senza controllo della temperatura ambiente	<input type="checkbox"/>	<input checked="" type="checkbox"/>
Due o più fasi manuali senza controllo della temperatura ambiente	<input type="checkbox"/>	<input checked="" type="checkbox"/>
Con controllo della temperatura ambiente tramite termostato meccanico	<input type="checkbox"/>	<input checked="" type="checkbox"/>
Con controllo elettronico della temperatura ambiente	<input type="checkbox"/>	<input checked="" type="checkbox"/>
Con controllo elettronico della temperatura ambiente e temporizzatore giornaliero	<input type="checkbox"/>	<input checked="" type="checkbox"/>
Con controllo elettronico della temperatura ambiente e temporizzatore settimanale	<input checked="" type="checkbox"/>	<input type="checkbox"/>
Altre opzioni di controllo		
Controllo della temperatura ambiente con rilevamento di presenza	<input type="checkbox"/>	<input checked="" type="checkbox"/>
Controllo della temperatura ambiente con rilevamento di finestre aperte	<input checked="" type="checkbox"/>	<input type="checkbox"/>
Con opzione di controllo a distanza	<input checked="" type="checkbox"/>	<input type="checkbox"/>
Con controllo di avviamento adattabile	<input type="checkbox"/>	<input checked="" type="checkbox"/>
Con limitazione del tempo di funzionamento	<input checked="" type="checkbox"/>	<input type="checkbox"/>
Con termometro globo nero	<input type="checkbox"/>	<input checked="" type="checkbox"/>

info@olimpiasplendid.it

Olimpia Splendid SpA
Via Industriale 1/3, 25060 Cellatica, Brescia, Italy

CALDO SKY	<i>Item</i>	<i>Symbol</i>	<i>Value</i>	<i>Unit</i>
Heat output				
	<i>Nominal heat output</i>	P_{nom}	2,0	kW
	<i>Minimum heat output (indicative)</i>	P_{min}	1,0	kW
	<i>Maximum continuous heat output</i>	$P_{max,c}$	2,0	kW
Auxiliary electricity consumption				
	<i>At nominal heat output</i>	eI_{max}	--	kW
	<i>At minimum heat output</i>	eI_{min}	--	kW
	<i>In standby mode</i>	eI_{SB}	0.00110	kW

Type of heat output/room temperature control	Yes	No
<i>Single stage heat output and no room temperature control</i>	<input type="checkbox"/>	<input checked="" type="checkbox"/>
<i>Two or more manual stages, no room temperature control</i>	<input type="checkbox"/>	<input checked="" type="checkbox"/>
<i>With mechanic thermostat room temperature control</i>	<input type="checkbox"/>	<input checked="" type="checkbox"/>
<i>With electronic room temperature control</i>	<input type="checkbox"/>	<input checked="" type="checkbox"/>
<i>Electronic room temperature control plus day timer</i>	<input type="checkbox"/>	<input checked="" type="checkbox"/>
<i>Electronic room temperature control plus week timer</i>	<input checked="" type="checkbox"/>	<input type="checkbox"/>
Other control options		
<i>Room temperature control, with presence detection</i>	<input type="checkbox"/>	<input checked="" type="checkbox"/>
<i>Room temperature control, with open window detection</i>	<input checked="" type="checkbox"/>	<input type="checkbox"/>
<i>With distance control option</i>	<input checked="" type="checkbox"/>	<input type="checkbox"/>
<i>With adaptive start control</i>	<input type="checkbox"/>	<input checked="" type="checkbox"/>
<i>With working time limitation</i>	<input checked="" type="checkbox"/>	<input type="checkbox"/>
<i>With black bulb sensor</i>	<input type="checkbox"/>	<input checked="" type="checkbox"/>

info@olimpiasplendid.it

Olimpia Splendid SpA
Via Industriale 1/3, 25060 Cellatica, Brescia, Italy

CALDO SKY	Caractéristique	Symbole	Valeur	Unité
Puissance thermique				
Puissance thermique nominale		P_{nom}	2,0	kW
Puissance thermique minimale (indicative)		P_{min}	1,0	kW
Puissance thermique maximale continue		$P_{max,c}$	2,0	kW
Consommation d'électricité auxiliaire				
À la puissance thermique nominale		eI_{max}	--	kW
À la puissance thermique minimale		eI_{min}	--	kW
En mode veille		eI_{SB}	0.00110	kW

Type de contrôle de la puissance thermique/de la température de la pièce	Oui	Non
Contrôle de la puissance thermique à un palier, pas de contrôle de la température de la pièce	<input type="checkbox"/>	<input checked="" type="checkbox"/>
Contrôle à deux ou plusieurs paliers manuels, pas de contrôle de la température de la pièce	<input type="checkbox"/>	<input checked="" type="checkbox"/>
Contrôle de la température de la pièce avec thermostat mécanique	<input type="checkbox"/>	<input checked="" type="checkbox"/>
Contrôle électronique de la température de la pièce	<input type="checkbox"/>	<input checked="" type="checkbox"/>
Contrôle électronique de la température de la pièce et programmeur journalier	<input type="checkbox"/>	<input checked="" type="checkbox"/>
Contrôle électronique de la température de la pièce et programmeur hebdomadaire	<input checked="" type="checkbox"/>	<input type="checkbox"/>

Autres options de contrôle		
Contrôle de la température de la pièce, avec détecteur de présence	<input type="checkbox"/>	<input checked="" type="checkbox"/>
Contrôle de la température de la pièce, avec détecteur de fenêtre ouverte	<input checked="" type="checkbox"/>	<input type="checkbox"/>
Option contrôle à distance	<input checked="" type="checkbox"/>	<input type="checkbox"/>
Contrôle adaptatif de l'activation	<input type="checkbox"/>	<input checked="" type="checkbox"/>
Imitation de la durée d'activation	<input checked="" type="checkbox"/>	<input type="checkbox"/>
Capteur à globe noir	<input type="checkbox"/>	<input checked="" type="checkbox"/>

info@olimpiasplendid.it	Olimpia Splendid SpA Via Industriale 1/3, 25060 Cellatica, Brescia, Italy
--	--

CALDO SKY	Angabe	Symbol	Wert	Einheit
Wärmeleistung				
	Nennwärmeleistung	P_{nom}	2,0	kW
	Mindestwärmeleistung (Richtwert)	P_{min}	1,0	kW
	Maximale kontinuierliche Wärmeleistung	$P_{max,c}$	2,0	kW
Hilfsstromverbrauch				
	Bei Nennwärmeleistung	eI_{max}	--	kW
	Bei Mindestwärmeleistung	eI_{min}	--	kW
	Im Bereitschaftszustand	eI_{SB}	0.00110	kW

Art der Wärmeleistung/ Raumtemperaturkontrolle	Ja	Nein
Einstufige Wärmeleistung, keine Raumtemperaturkontrolle	<input type="checkbox"/>	<input checked="" type="checkbox"/>
Zwei oder mehr manuell einstellbare Stufen, keine Raumtemperaturkontrolle	<input type="checkbox"/>	<input checked="" type="checkbox"/>
Raumtemperaturkontrolle mit mechanischem Thermostat	<input type="checkbox"/>	<input checked="" type="checkbox"/>
Mit elektronischer Raumtemperaturkontrolle	<input type="checkbox"/>	<input checked="" type="checkbox"/>
Elektronische Raumtemperaturkontrolle und Tageszeitregelung	<input type="checkbox"/>	<input checked="" type="checkbox"/>
Elektronische Raumtemperaturkontrolle und Wochentagsregelung	<input checked="" type="checkbox"/>	<input type="checkbox"/>
Sonstige Regelungsoptionen		
Raumtemperaturkontrolle mit Präsenzerkennung	<input type="checkbox"/>	<input checked="" type="checkbox"/>
Raumtemperaturkontrolle mit Erkennung offener Fenster	<input checked="" type="checkbox"/>	<input type="checkbox"/>
Mit Fernbedienungsoption	<input checked="" type="checkbox"/>	<input type="checkbox"/>
Mit adaptiver Regelung des Heizbeginns	<input type="checkbox"/>	<input checked="" type="checkbox"/>
Mit Betriebszeitbegrenzung	<input checked="" type="checkbox"/>	<input type="checkbox"/>
Mit Schwarzkugelsensor	<input type="checkbox"/>	<input checked="" type="checkbox"/>

info@olimpiasplendid.it

Olimpia Splendid SpA
Via Industriale 1/3, 25060 Cellatica, Brescia, Italy

CALDO SKY	<i>Partida</i>	<i>Símbolo</i>	<i>Valor</i>	<i>Unidad</i>
Potencia calorífica				
<i>Potencia calorífica nominal</i>		P_{nom}	2,0	kW
<i>Potencia calorífica mínima (indicativa)</i>		P_{min}	1,0	kW
<i>Potencia calorífica máxima continuada</i>		$P_{max,c}$	2,0	kW
Consumo auxiliar de electricidad				
<i>A potencia calorífica nominal</i>		el_{max}	--	kW
<i>A potencia calorífica mínima</i>		el_{min}	--	kW
<i>En modo de espera</i>		el_{SB}	0.00110	kW

Tipo de control de potencia calorífica/de temperatura interior	Si	No
<i>Potencia calorífica de un solo nivel, sin control de temperatura interior</i>	<input type="checkbox"/>	<input checked="" type="checkbox"/>
<i>Dos o más niveles manuales, sin control de temperatura interior</i>	<input type="checkbox"/>	<input checked="" type="checkbox"/>
<i>Con control de temperatura interior mediante termostato mecánico</i>	<input type="checkbox"/>	<input checked="" type="checkbox"/>
<i>Con control electrónico de temperatura interior</i>	<input type="checkbox"/>	<input checked="" type="checkbox"/>
<i>Control electrónico de temperatura interior y temporizador diario</i>	<input type="checkbox"/>	<input checked="" type="checkbox"/>
<i>Control electrónico de temperatura interior y temporizador semanal</i>	<input checked="" type="checkbox"/>	<input type="checkbox"/>
Otras opciones de control		
<i>Control de temperatura interior con detección de presencia</i>	<input type="checkbox"/>	<input checked="" type="checkbox"/>
<i>Control de temperatura interior con detección de ventanas abiertas</i>	<input checked="" type="checkbox"/>	<input type="checkbox"/>
<i>Con opción de control a distancia</i>	<input checked="" type="checkbox"/>	<input type="checkbox"/>
<i>Con control de puesta en marcha adaptable</i>	<input type="checkbox"/>	<input checked="" type="checkbox"/>
<i>Con limitación de tiempo de funcionamiento</i>	<input checked="" type="checkbox"/>	<input type="checkbox"/>
<i>Con sensor de lámpara negra</i>	<input type="checkbox"/>	<input checked="" type="checkbox"/>

info@olimpiasplesid.it

Olimpia Splendid SpA
Via Industriale 1/3, 25060 Cellatica, Brescia, Italy

CALDO SKY	Dado	Símbolo	Valor	Unidade
Potência térmica				
Potência térmica normal		P_{nom}	2,0	kW
Potência térmica mínima (indicativa)		P_{min}	1,0	kW
Potência térmica máxima contínua		$P_{max,c}$	2,0	kW
Consumo auxiliar de energia elétrica				
À potência térmica normal		$e_{l_{max}}$	--	kW
À potência térmica mínima		$e_{l_{min}}$	--	kW
Em modo Standby		$e_{l_{SB}}$	0.00110	kW

Tipo de potência térmica/controlo da temperatura ambiente	Sim	Não
Potência térmica monofásica sem controlo da temperatura ambiente	<input type="checkbox"/>	<input checked="" type="checkbox"/>
Duas ou mais fases manuais sem controlo da temperatura ambiente	<input type="checkbox"/>	<input checked="" type="checkbox"/>
Com controlo da temperatura ambiente por meio de um termostato mecânico	<input type="checkbox"/>	<input checked="" type="checkbox"/>
Com controlo eletrónico da temperatura ambiente	<input type="checkbox"/>	<input checked="" type="checkbox"/>
Com controlo electrónico da temperatura ambiente e temporizador diário	<input type="checkbox"/>	<input checked="" type="checkbox"/>
Com controlo eletrónico da temperatura ambiente e temporizador semanal	<input checked="" type="checkbox"/>	<input type="checkbox"/>

Outras opções de controlo		
Controlo da temperatura ambiente com deteção de presença	<input type="checkbox"/>	<input checked="" type="checkbox"/>
Controlo da temperatura ambiente com deteção de janelas abertas	<input checked="" type="checkbox"/>	<input type="checkbox"/>
Com opção de controlo à distância	<input checked="" type="checkbox"/>	<input type="checkbox"/>
Com controlo de inicialização adaptável	<input type="checkbox"/>	<input checked="" type="checkbox"/>
Com limitação do tempo de funcionamento	<input checked="" type="checkbox"/>	<input type="checkbox"/>
Com termómetro globo preto	<input type="checkbox"/>	<input checked="" type="checkbox"/>

info@olimpiasplendid.it

Olimpia Splendid SpA
Via Industriale 1/3, 25060 Cellatica, Brescia, Italy

CALDO SKY	Gegeven	Symbool	Waarde	Unit
Warmtevermogen				
Normaal warmtevermogen		P_{nom}	2,0	kW
Minimum warmtevermogen (indicatief)		P_{min}	1,0	kW
Maximum continu warmtevermogen		$P_{max,c}$	2,0	kW
Aanvullend verbruik van elektrische energie				
Bij normaal warmtevermogen		$e_{l,max}$	--	kW
Bij minimum warmtevermogen		$e_{l,min}$	--	kW
In Stand-bymodus		$e_{l,SB}$	0.00110	kW

Type warmtevermogen/controle van de omgevingstemperatuur	Ja	Nee
Warmtevermogen met enkele fase zonder controle van de omgevings-temperatuur	<input type="checkbox"/>	<input checked="" type="checkbox"/>
Twee of meer handbediende fasen zonder controle van de omge-vingstemperatuur	<input type="checkbox"/>	<input checked="" type="checkbox"/>
Met controle van de omgevingstemperatuur via mechanische thermostaat	<input type="checkbox"/>	<input checked="" type="checkbox"/>
Met elektronische controle van de omgevingstemperatuur	<input type="checkbox"/>	<input checked="" type="checkbox"/>
Met elektronische controle van de omgevingstemperatuur en dagtimer	<input type="checkbox"/>	<input checked="" type="checkbox"/>
Met elektronische controle van de omgevingstemperatuur en weektimer	<input checked="" type="checkbox"/>	<input type="checkbox"/>

Andere controle-opties		
Controle van de omgevingstemperatuur met aanwezigheidsdetectie	<input type="checkbox"/>	<input checked="" type="checkbox"/>
Controle van de omgevingstemperatuur met detectie van geopende ramen	<input checked="" type="checkbox"/>	<input type="checkbox"/>
Met optie controle op afstand	<input checked="" type="checkbox"/>	<input type="checkbox"/>
Met aanpasbare startcontrole	<input type="checkbox"/>	<input checked="" type="checkbox"/>
Met beperking van de werkingstijd	<input checked="" type="checkbox"/>	<input type="checkbox"/>
Met thermometer zwarte bol	<input type="checkbox"/>	<input checked="" type="checkbox"/>

info@olimpiasplendid.it

Olimpia Splendid SpA
Via Industriale 1/3, 25060 Cellatica, Brescia, Italy

CALDO SKY	Δεδομένο	Σύμβολο	Τιμή	Μονάδα
Θερμική ισχύς				
Κανονική Θερμική ισχύς		P_{nom}	2,0	kW
Ελάχιστη θερμική ισχύς (ενδεικτική)		P_{min}	1,0	kW
Μέγιστη συνεχής θερμική ισχύς		$P_{max,c}$	2,0	kW
Βοηθητική κατανάλωση ηλεκτρικής ενέργειας				
Κανονική Θερμική ισχύς		eI_{max}	--	kW
Στην κανονική Θερμική ισχύ		eI_{min}	--	kW
Σε κατάσταση Αναμονής		eI_{SB}	0.00110	kW

Τύπος ισχύος θερμικής/ελέγχου της θερμοκρασίας περιβάλλοντος	Ναι	Όχι
Θερμική μονοφασική ισχύς χωρίς έλεγχο θερμοκρασίας περιβάλλοντος	<input type="checkbox"/>	<input checked="" type="checkbox"/>
Θερμική ισχύς δύο ή περισσότερων φάσεων χωρίς έλεγχο θερμοκρασίας περιβάλλοντος	<input type="checkbox"/>	<input checked="" type="checkbox"/>
Με έλεγχο θερμοκρασίας περιβάλλοντος μέσω μηχανικού θερμοστάτη	<input type="checkbox"/>	<input checked="" type="checkbox"/>
Με ηλεκτρονικό έλεγχο θερμοκρασίας περιβάλλοντος	<input type="checkbox"/>	<input checked="" type="checkbox"/>
Με ηλεκτρονικό έλεγχο θερμοκρασίας περιβάλλοντος και ημερήσιο χρονοδιακόπτη	<input type="checkbox"/>	<input checked="" type="checkbox"/>
Με ηλεκτρονικό έλεγχο θερμοκρασίας περιβάλλοντος και εβδομαδιαίο χρονοδιακόπτη	<input checked="" type="checkbox"/>	<input type="checkbox"/>

Άλλες επιλογές ελέγχου		
Έλεγχος θερμοκρασίας περιβάλλοντος με ανίχνευση παρουσίας	<input type="checkbox"/>	<input checked="" type="checkbox"/>
Έλεγχος θερμοκρασίας περιβάλλοντος με ανίχνευση ανοιχτών παραθύρων	<input checked="" type="checkbox"/>	<input type="checkbox"/>
Με επιλογή απομακρυσμένου ελέγχου	<input checked="" type="checkbox"/>	<input type="checkbox"/>
Με έλεγχο προσαρμοζόμενης έναρξης	<input type="checkbox"/>	<input checked="" type="checkbox"/>
Με όριο χρόνου λειτουργίας	<input checked="" type="checkbox"/>	<input type="checkbox"/>
Με θερμόμετρο μελανής σφαίρας	<input type="checkbox"/>	<input checked="" type="checkbox"/>

info@olimpiasplendid.it

Olimpia Splendid SpA
Via Industriale 1/3, 25060 Cellatica, Brescia, Italy

CALDO SKY	Dane	Symbol	Wartość	Jednostka
Moc cieplna				
Nominalna moc cieplna		P_{nom}	2,0	kW
Minimalna moc cieplna (orientacyjna)		P_{min}	1,0	kW
Maksymalna ciągła moc cieplna		$P_{max,c}$	2,0	kW
Zużycie energii elektrycznej				
Przy nominalnej mocy cieplnej		eI_{max}	--	kW
Przy minimalnej mocy cieplnej		eI_{min}	--	kW
W trybie Stand-by		eI_{SB}	0.00110	kW

Typ mocy cieplnej/regulacja temperatury w pomieszczeniu	Tak	Nie
Jednofazowa moc cieplna bez regulacji temperatury w pomieszczeniu	<input type="checkbox"/>	<input checked="" type="checkbox"/>
Dwie lub więcej faz ręcznych bez kontroli temperatury w pomieszczeniu	<input type="checkbox"/>	<input checked="" type="checkbox"/>
Z regulacją temperatury w pomieszczeniu za pomocą termostatu mechanicznego	<input type="checkbox"/>	<input checked="" type="checkbox"/>
Z elektroniczną regulacją temperatury w pomieszczeniu	<input type="checkbox"/>	<input checked="" type="checkbox"/>
Z elektroniczną regulacją temperatury w pomieszczeniu i dziennym programatorem czasowym	<input type="checkbox"/>	<input checked="" type="checkbox"/>
Z elektroniczną regulacją temperatury w pomieszczeniu i tygodniowym programatorem czasowym	<input checked="" type="checkbox"/>	<input type="checkbox"/>

Inne opcje regulacji	Tak	Nie
Regulacja temperatury w pomieszczeniu z funkcją wykrywania obecności	<input type="checkbox"/>	<input checked="" type="checkbox"/>
Regulacja temperatury w pomieszczeniu z funkcją wykrywania otwartego okna	<input checked="" type="checkbox"/>	<input type="checkbox"/>
Z opcją zdalnego sterowania	<input checked="" type="checkbox"/>	<input type="checkbox"/>
Z adaptacyjną kontrolą rozruchu	<input type="checkbox"/>	<input checked="" type="checkbox"/>
Z ograniczeniem czasu działania	<input checked="" type="checkbox"/>	<input type="checkbox"/>
Z termometrem kulistym	<input type="checkbox"/>	<input checked="" type="checkbox"/>

info@olimpiasplendid.it	Olimpia Splendid SpA Via Industriale 1/3, 25060 Cellatica, Brescia, Italy
-------------------------	--

Cald UP T	Dat	Simbol	Valoare	Unitate
Putere termică				
Putere termică normală		P_{nom}	2,0	kW
Putere termică minimă (indicativă)		P_{min}	1,0	kW
Putere termică maximă continuă		$P_{max,c}$	2,0	kW
Consum auxiliar de energie electrică				
La puterea termică normală		$e_{l_{max}}$	--	kW
La puterea termică minimă		$e_{l_{min}}$	--	kW
În mod Standby		$e_{l_{SB}}$	0.00110	kW

Tip de putere termică/verificarea temperaturii ambientale	Da	Nu
Putere termică cu fază unică fără control al temperaturii ambientale	<input type="checkbox"/>	<input checked="" type="checkbox"/>
Două sau mai multe faze fără control al temperaturii ambientale	<input type="checkbox"/>	<input checked="" type="checkbox"/>
Cu control al temperaturii ambientale prin termostat mecanic	<input type="checkbox"/>	<input checked="" type="checkbox"/>
Cu control electronic al temperaturii ambientale	<input type="checkbox"/>	<input checked="" type="checkbox"/>
Cu control electronic al temperaturii ambientale și temporizator zilnic	<input type="checkbox"/>	<input checked="" type="checkbox"/>
Cu control electronic al temperaturii ambientale și temporizator săptămânal	<input checked="" type="checkbox"/>	<input type="checkbox"/>

Alte opțiuni de control		
Controlul temperaturii ambientale cu detectarea prezenței	<input type="checkbox"/>	<input checked="" type="checkbox"/>
Controlul temperaturii ambientale cu detectarea ferestrelor deschise	<input checked="" type="checkbox"/>	<input type="checkbox"/>
Cu opțiune de control la distanță	<input checked="" type="checkbox"/>	<input type="checkbox"/>
Cu control de pornire adaptabil	<input type="checkbox"/>	<input checked="" type="checkbox"/>
Cu limitarea timpului de funcționare	<input checked="" type="checkbox"/>	<input type="checkbox"/>
Cu termometru glob negru	<input type="checkbox"/>	<input checked="" type="checkbox"/>

info@olimpiasplendid.it

Olimpia Splendid SpA
Via Industriale 1/3, 25060 Cellatica, Brescia, Italy

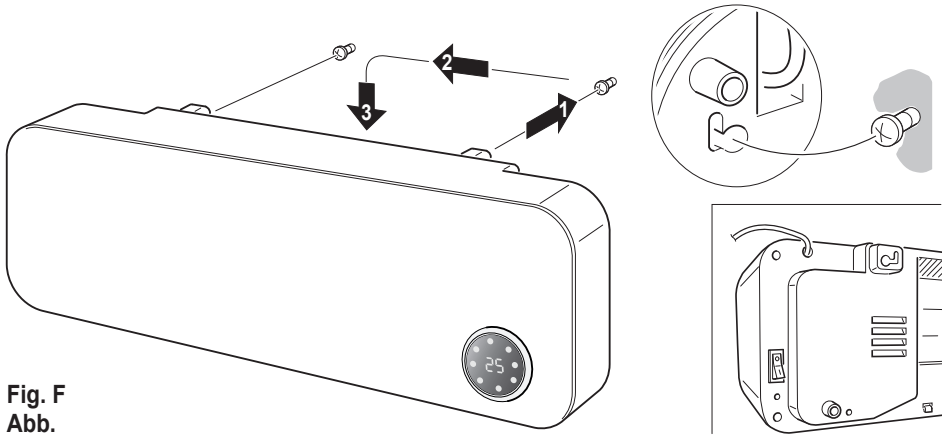

Fig. F
Abb.

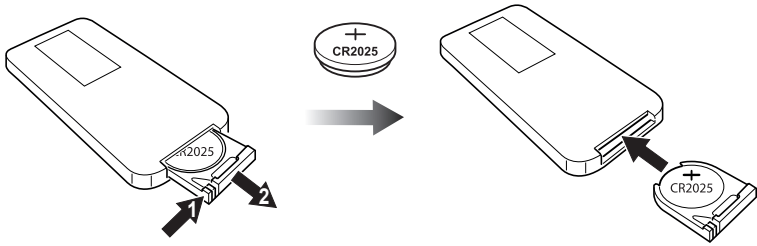

Fig. G
Abb.

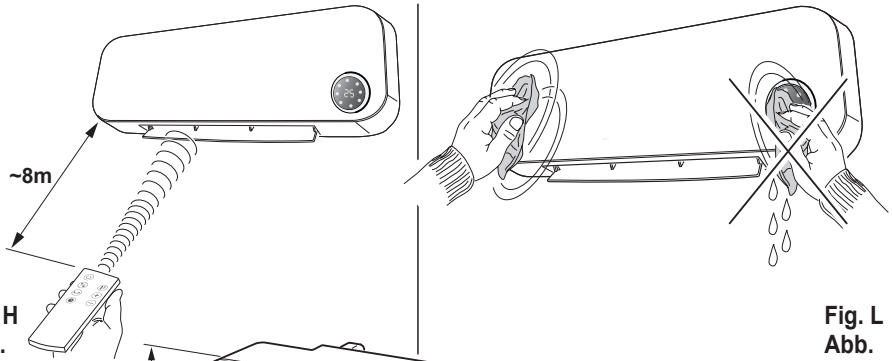

Fig. H
Abb.

Fig. L
Abb.

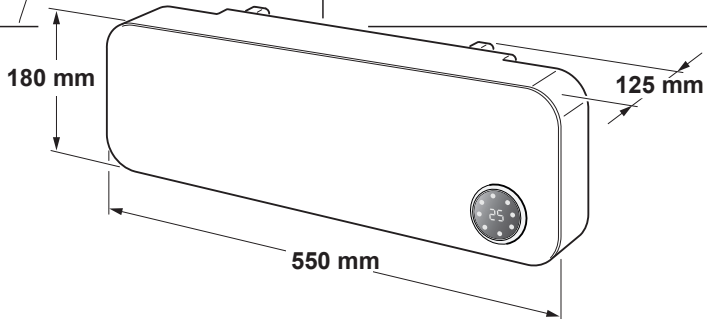

Fig. M
Abb.

OLIMPIA SPLENDID spa
via Industriale 1/3
25060 Cellatica (BS)
www.olimpiasplendid.it
info@olimpiasplendid.it

I dati tecnici e le caratteristiche estetiche dei prodotti possono subire cambiamenti. Olimpia Splendid si riserva di modificarli in ogni momento senza preavviso.