

# LOGITECH ZONE TRUE WIRELESS

Setup Guide  
Guide d'installation

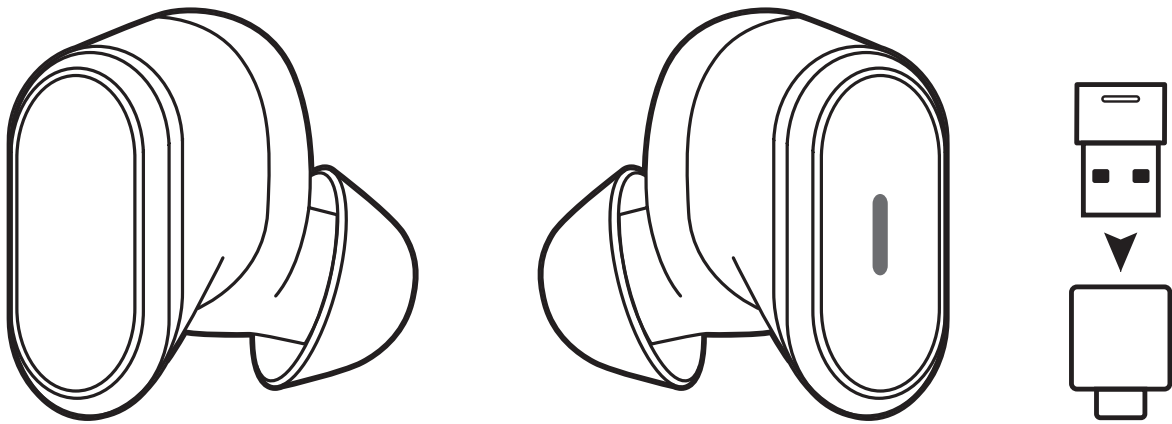

## CONTENTS

English . . . . .3

Français . . . . . 13

Español. . . . . 23

Português . . . . . 33

# KNOW YOUR PRODUCT

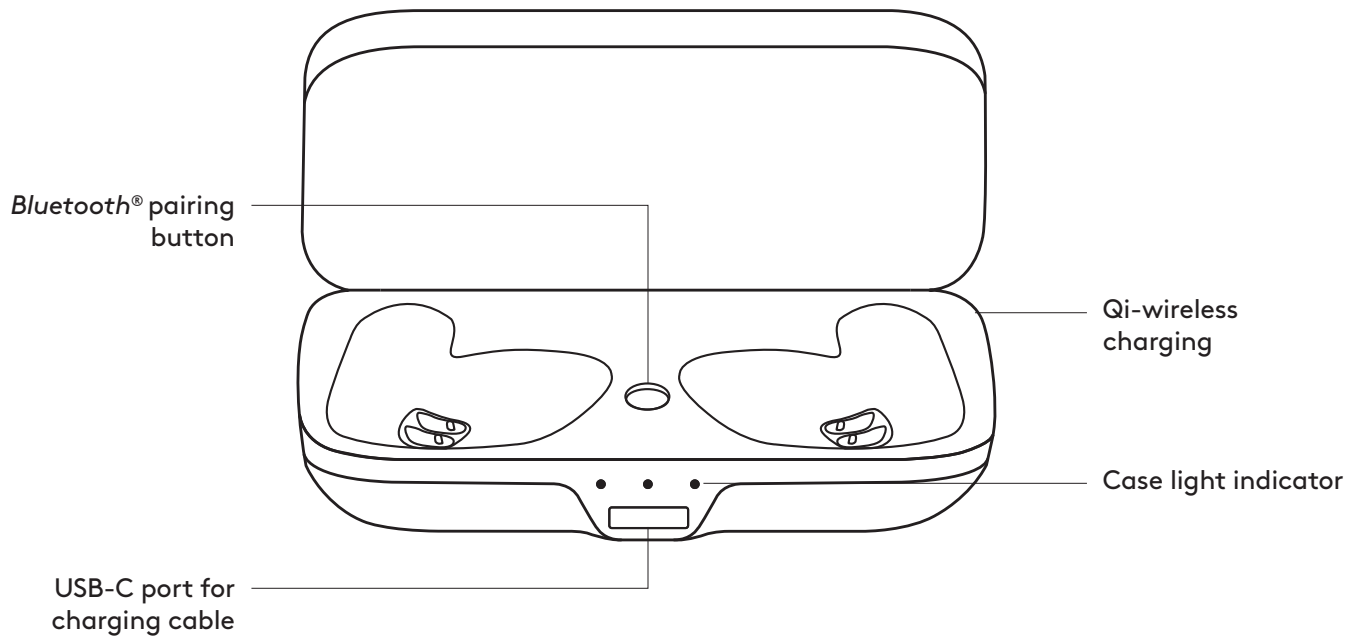
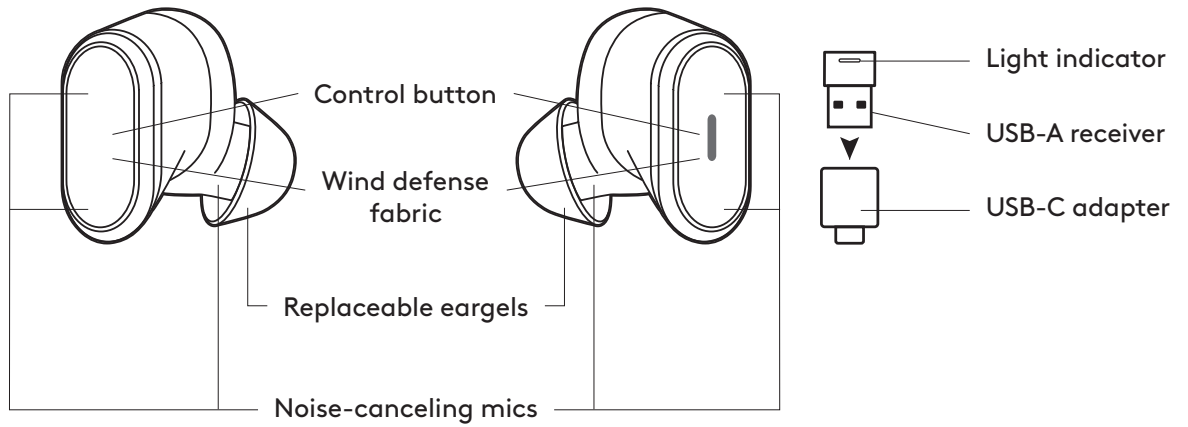

## WHAT'S IN THE BOX

1. Left & right ear buds
2. Replaceable eargels (total of 3 pairs):
  - Small left & right eargels without ear fins
  - Medium left & right eargels with ear fins (premounted on the earbuds)
  - Large left & right eargels with ear fins
3. Cloth travel bag
4. Wireless charging case
5. User documentation
6. USB-A receiver
7. USB-C to A adapter
8. USB-C to A charging cable (0.79 ft)

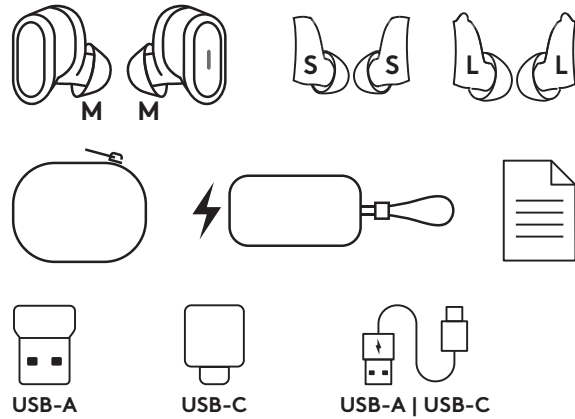

## CHARGING

### Charging via USB cable

1. Place the earbuds in the charging case and close the lid.
2. Plug the USB-C cable end into the USB-C port on the front of the charging case.
3. Plug the USB-A end into the USB-A charging port on your computer or plug the USB-A end into the USB-C adapter and plug the USB-C adapter into the USB-C port on your computer.
4. Case light Indicator will be a pulsing, white light for charging.
5. Case light Indicator will be solid white when fully charged.
  - 2.5 hrs for full earbuds charge
  - 2.5 hrs for full case charge
  - 5 mins quick charge provides up to 1 hr talk time or listening time\*

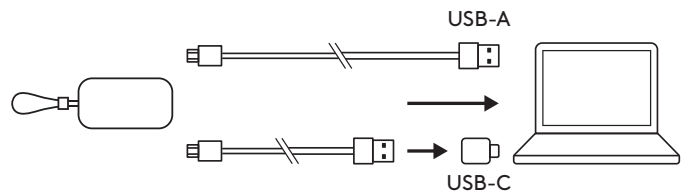

\* Battery life was measured from fully charged to automatic shut off, utilizing 50% volume for both talk time and listening time with in-ear detection off.

### Charging via Qi wireless charger

1. Place the charging case on top of any Qi-certified wireless charging pad (min. 5 watts).\*
2. Case indicator light will be a pulsing, white light when charging.
3. Case Indicator light will be solid white shortly when fully charged.

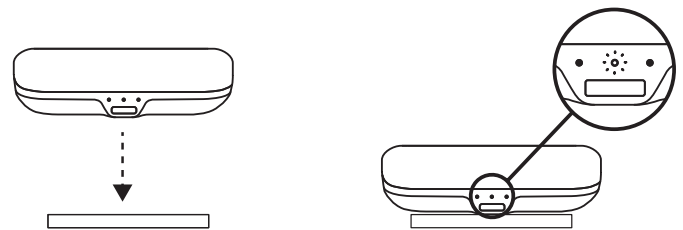

\* Qi wireless charging base is not included.



## HOW TO SETUP YOUR DEVICE

1. Remove the earbuds from the charging case.
2. Insert the earbuds into your ears.

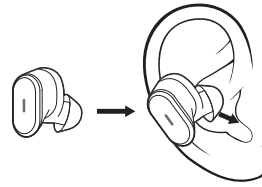

## PAIR TO COMPUTER VIA USB RECEIVER

### 1. USB-A

Insert the USB-A receiver into the computer USB-A port.



### USB-C

Insert the USB-A receiver into the USB-C adapter. Then insert the adapter into the computer USB-C port.

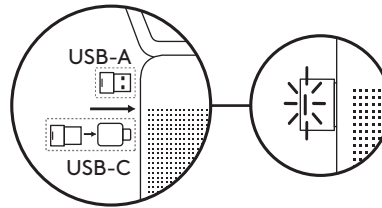

2. Earbuds are pre-paired to the receiver included in the box. Once successfully paired, the light indicator on the receiver will remain solid.

## PAIR TO SMARTPHONE VIA BLUETOOTH®

1. Press the *Bluetooth*® pairing button in the charging case for 3 seconds. Case light indicator in the middle will blink in white rapidly.
2. Open *Bluetooth*® settings on your device.
3. Select Zone True Wireless in discoverable devices.

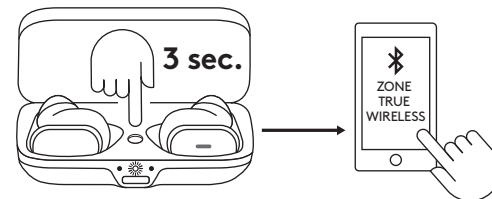

### FIND YOUR PERFECT FIT

For optimized performance of ANC and comfort , select among the three eargel sizes (S, M, L) to find the ones that best fit your ears. Earbuds ship with medium eargels.

1. Place the earbuds firmly within your ears.  
Adjust angle and depth of the earbuds for the best seal and comfort.
2. Size down if you feel too much pressure on your ear, or size up if the earbuds are too loose.  
— **Note:** It is common to use different sized eargels for different sides of your ears.

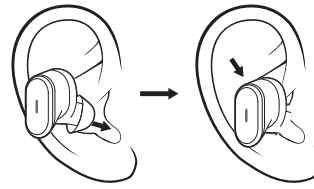

**Left**      **Right**



**OR**



**OR**



3. Fit Trial  
— The earbuds should remain secured and tight even after shaking your head in all directions.  
— Play the same music as a fair comparison of noise isolation.

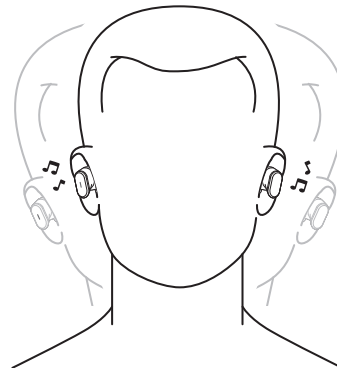

## REPLACE THE EARGEL

1. Hold the body of the earbud with one hand.
2. With the other hand, gently pull the whole eargel away from the body of the earbud.

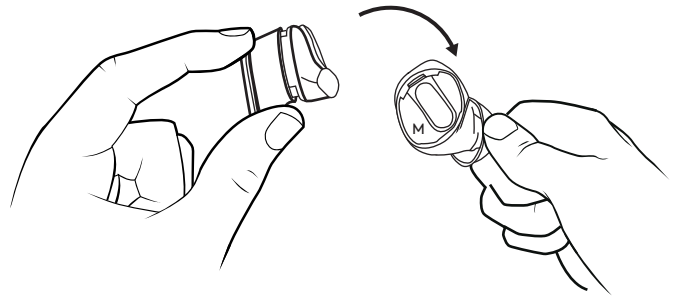
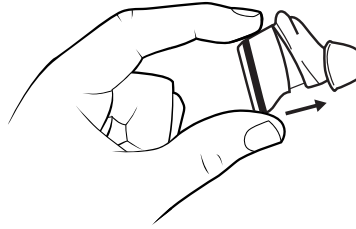

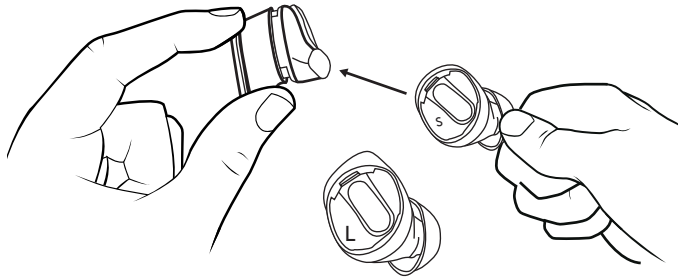

3. Grab alternative sized eargels.



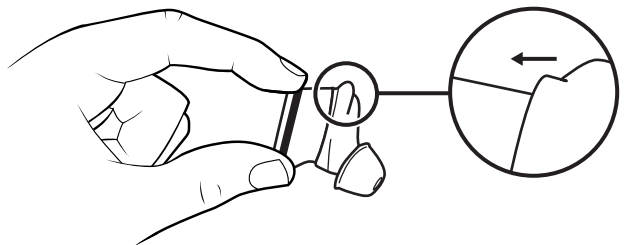

4. Gently stretch the eargel onto the earbud, until there is no gap between eargel and body of the earbud.



## CALL AND MUSIC CONTROLS

For UC:	Incoming call situations		Active call situations		Non-call situations	
	Left earbud	Right earbud	Left earbud	Right earbud	Left earbud	Right earbud
 Short press	—	Answer call	Mute on / off	End call	Play / Pause	—
 2 seconds press	—	Reject call	—	—	Next song	Invoke voice assistant
 Double taps / press	ANC / Transparency Toggle		ANC / Transparency Toggle		ANC / Transparency Toggle	

For Microsoft Teams:	Incoming call situations		Active call situations		Non-call situations	
	Left earbud	Right earbud	Left earbud	Right earbud	Left earbud	Right earbud
 Short press	—	Answer call	Mute on / off	End call	Play / Pause	Invoke Teams
 2 seconds press	—	Reject call	—	—	Next song	Invoke voice assistant
 Double taps / press	ANC / Transparency Toggle		ANC / Transparency Toggle		ANC / Transparency Toggle	

### Note:

- Teams activities are only functional when Teams is running on an unlocked computer.
- Media control and voice assistant functionality depend on device models and platforms.
- Call activities are always the first priority. When two *Bluetooth*<sup>®</sup> devices are connected, the last active device will override the other.

**Tip:** Button customizations and Music EQ controls available in Logi Tune.

## ACTIVE NOISE CANCELLATION (ANC)

ANC blocks out the noise around you to help you concentrate on the task at hand.

1. Double tap/press the left/right earbud under non-call situations to switch between ANC and Transparency mode.
  2. There will be a voice prompt when turning ANC or Transparency mode on.
  3. You can also switch between ANC and Transparency mode via Logi Tune.
- **Note:** Turn ANC off via Logi Tune if needed.

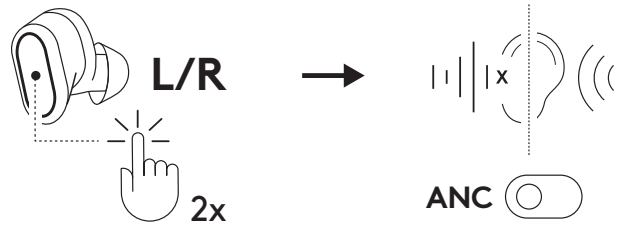

## RECEIVER LIGHT INDICATOR

For UC:		
Light		Status
White	Flashing	Incoming call
	Solid	Active call
Red	Solid	Mute on

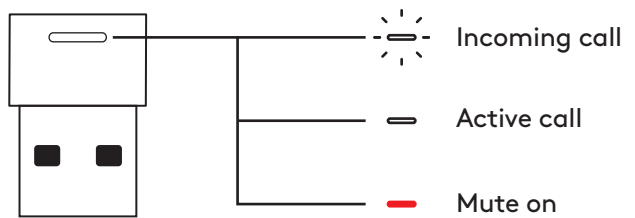

For Microsoft Teams:		
Light		Status
White	Flashing	Incoming call
	Solid	Active call
Red	Solid	Mute on
Purple	Solid	Active Teams call with other device / No call activity / Call on hold

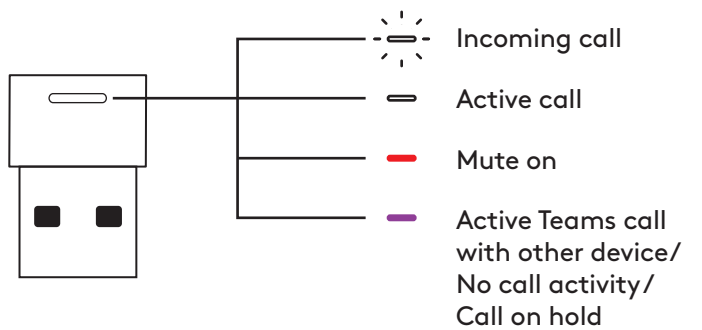

## CASE LIGHT INDICATOR

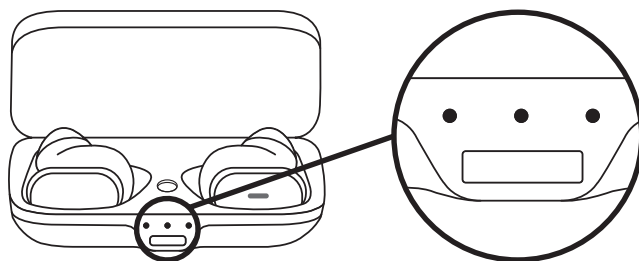

State	Light Indicator				Status
	Left	Middle	Right	Color	
Plug into power source	○	●	●	Solid White	Left earbud is fully charged
	●	○	●		Case is fully charged
	●	●	○		Right earbud is fully charged
	Pulsing White	☀	●	●	Left earbud is charging
		●	☀	●	Case is charging
		●	●	☀	Right earbud is charging
Insert earbuds in the case	☀	●	☀	Pulsing White for 3 seconds	Earbuds inserted
Low battery	●	●	●	Solid Red	Case battery <20%
Long press pairing button for 3 seconds	●	☀	●	Blinking White	Pairing mode
Long press pairing button for 20 seconds	☀	☀	☀	Blinking White	Factory reset

## LOGI TUNE

Logi Tune helps boost your earbud performance with periodic software and firmware updates.

Learn more and download Logi Tune at [www.logitech.com/tune](http://www.logitech.com/tune), the Apple App Store® or Google Play™ store.



## SLEEP SETTINGS

By default, your earbuds will automatically power off when not in use for one hour. Adjust the sleep settings in Logi Tune.

## RECONNECT EARBUDS

### Reconnect earbuds to receiver via Logi Tune

1. Plug USB-A receiver into computer.
2. Open Logi Tune.
3. Select the receiver from the dashboard.  
Press "Reconnect earbuds".
4. To initiate *Bluetooth*® pairing, press and hold the *Bluetooth*® pairing button in the charging case for 3 seconds. The light indicator on the receiver will flash white.
5. Once successfully paired, the light indicator on the receiver will remain solid white.

## FACTORY RESET

1. Place the left and right earbuds in the charging case.
2. Long press the *Bluetooth*® pairing button in the case. The middle case light indicator will blink in white.
3. All three case light indicators will blink in white to confirm the reset.

## DIMENSIONS

### Earbuds:

Height x Width x Depth: 15.9 x 27.4 x 26.3 mm

Weight (a pair of earbuds): 13 g

### Charging case:

Height x Width x Depth: 25.0 x 39.8 x 74.5 mm

Weight: 46 g

### Receiver:

Height x Width x Depth: 21.5 x 13.6 x 6.0 mm

### Adapter:

Height x Width x Depth: 25.2 x 16.5 x 9.5 mm

### USB-A to C charging cable:

0.79 ft (24 cm)

## SYSTEM REQUIREMENTS

Works with common calling applications across almost all platforms and operating systems.

Works with Windows®, Mac, or Chrome™ based computer via USB-C, USB-A, Bluetooth® and iOS or Android™ Bluetooth® enabled devices.

## TECHNICAL SPECIFICATIONS

Microphone Type: Omni-directional, dual MEMS mics array with beamforming plus an inward-facing mic

Frequency response (Earbuds): 20-20kHz (music mode), 100-8kHz (talk mode)

Frequency response (Microphone): 100-8kHz

Battery type: Built-in battery (Lithium ion)

Earbud battery life (talk time): Up to 5 hrs (ANC on), up to 6 hrs (ANC off)

Earbud battery life (listening time): Up to 6 hrs (ANC on), up to 10 hrs (ANC off)

Charging case battery life: 2 full recharges for earbuds

Bluetooth® version: 5.0

Wireless range: Up to 30 m/100 ft (open field line of sight)

Qi-wireless charging: Works with Qi-certified wireless chargers (min. 5 watts).

[www.logitech.com/support/zonetruewireless](http://www.logitech.com/support/zonetruewireless)



## PRÉSENTATION DU PRODUIT

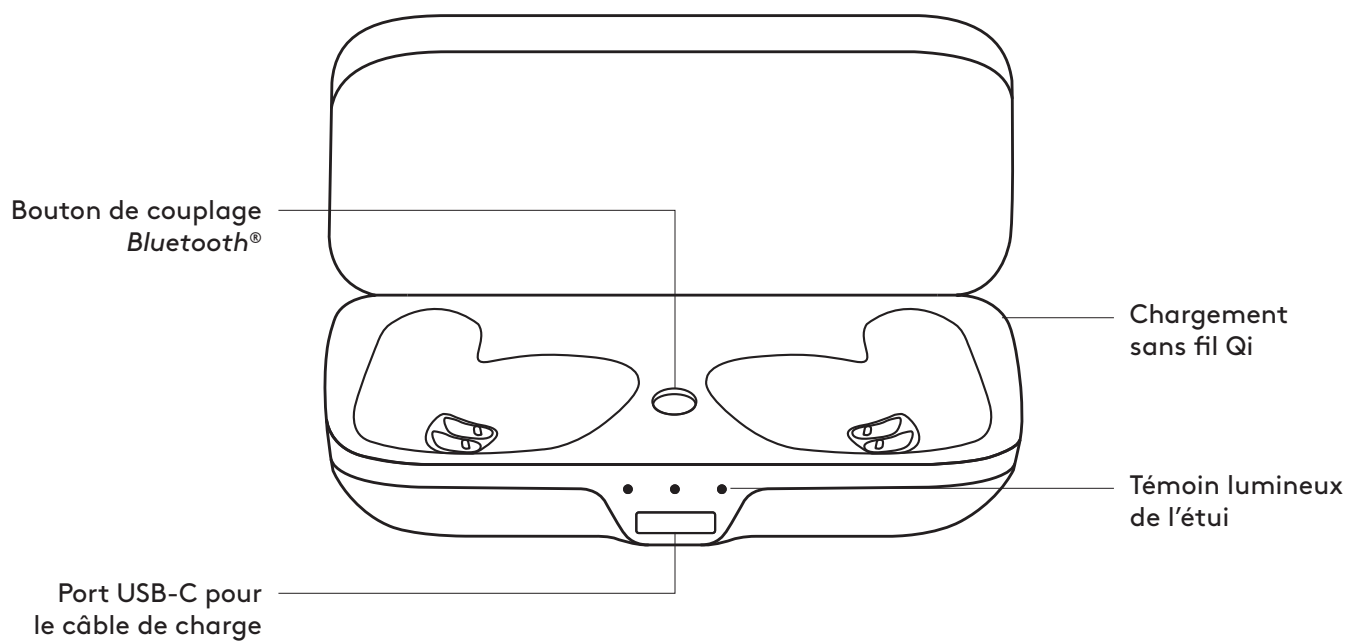
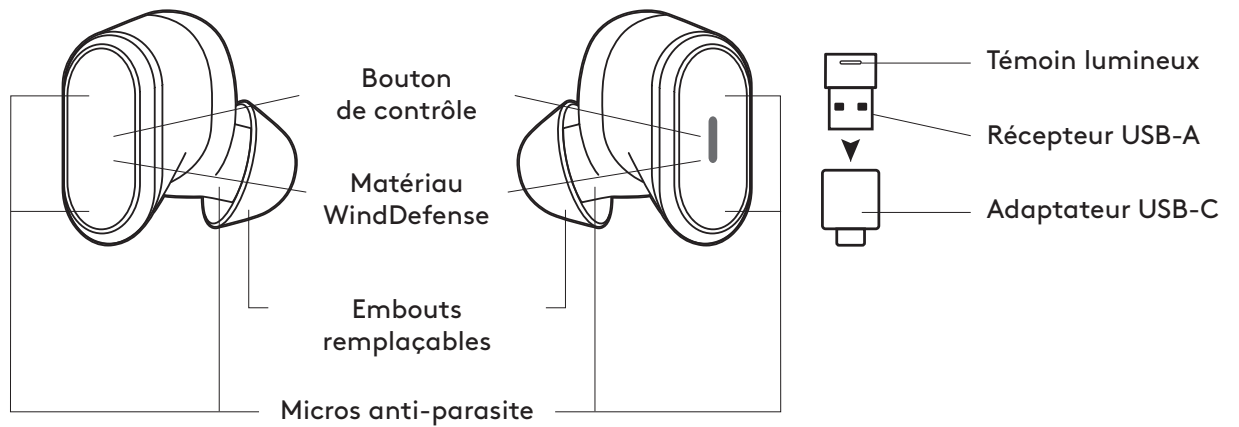

## CONTENU DU COFFRET

1. Oreillettes gauche et droite
2. Coussinets remplaçables (3 paires au total):
  - Petits coussinets gauche et droit sans ailettes
  - Coussinets de taille moyenne gauche et droit avec ailettes (préinstallés sur les oreillettes)
  - Petits coussinets gauche et droit avec ailettes
3. Pochette de transport en tissu
4. Étui de chargement sans fil
5. Documentation utilisateur
6. Récepteur USB-A
7. Adaptateur USB-C vers A
8. Câble de charge USB-C vers USB-A (24 cm/0,79 pied)

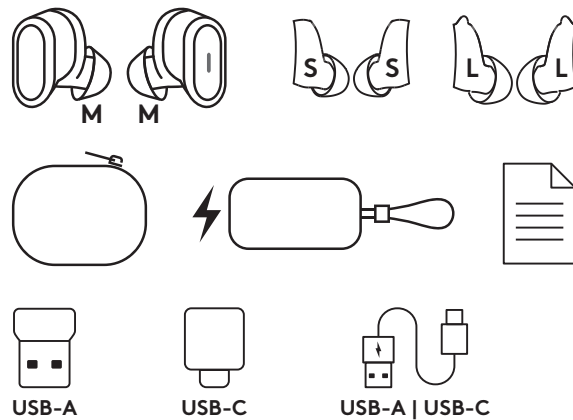

## CHARGEMENT

### Chargement via un câble USB

1. Placez les oreillettes dans l'étui de charge et fermez le couvercle.
2. Branchez le câble USB-C sur le port USB-C situé à l'avant de l'étui de charge.
3. Branchez le câble USB-A dans le port de charge USB-A de votre ordinateur ou connectez l'extrémité du câble USB-A à l'adaptateur USB-C et branchez l'adaptateur USB-C dans le port USB-C de votre ordinateur.
4. Le témoin lumineux de l'étui émettra une pulsation blanche pour indiquer le chargement.
5. Le témoin lumineux de l'étui passera au blanc fixe une fois la batterie entièrement chargée.
  - 2 heures et 45 minutes pour une recharge complète des écouteurs
  - 3 heures pour une recharge complète de l'étui
  - 5 minutes vous donneront 2 heures de musique (suppression de bruit active désactivée)La longévité de la batterie a été mesurée du chargement complet à l'arrêt automatique, en utilisant un volume réglé à 50% pour le temps de communication et le temps d'écoute.
6. Les oreillettes peuvent être utilisées avec le récepteur et couplées via *Bluetooth*® pendant le chargement.

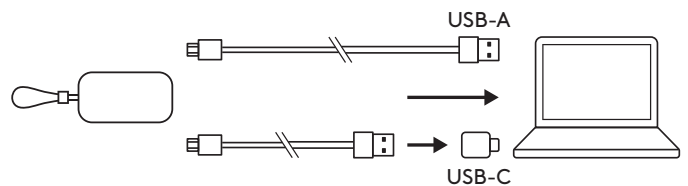

### Chargement via le chargeur sans fil Qi

1. Placez l'étui de chargement sur n'importe quel socle de chargement sans fil certifié Qi (5 watts minimum).\*
2. Le témoin lumineux de l'étui émettra une pulsation blanche pendant le chargement.
3. Le témoin lumineux passera au blanc fixe une fois la batterie entièrement chargée.

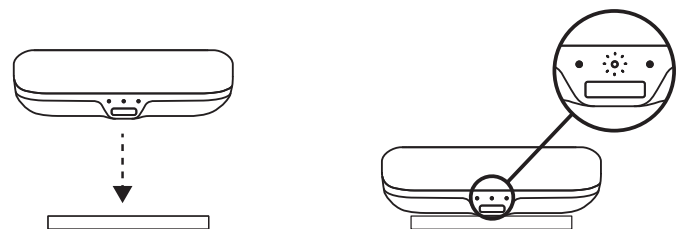

\* Base de chargement sans fil Qi non incluse.

## CONFIGURATION DE VOTRE DISPOSITIF

1. Retirez les oreillettes de l'étui de chargement.
2. Insérez les oreillettes dans vos oreilles.

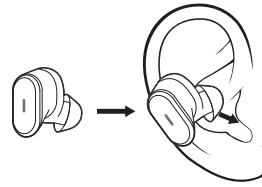

## COUPLAGE À L'ORDINATEUR VIA UN RÉCEPTEUR USB

### 1. USB-A

Insérez le récepteur USB-A dans le port USB-A de l'ordinateur.

### USB-C

Insérez le récepteur USB-A dans l'adaptateur USB-C. Insérez ensuite l'adaptateur dans le port USB-C de l'ordinateur.

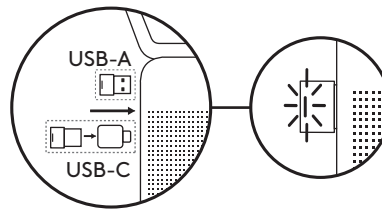

2. Les oreillettes sont pré-couplées au récepteur inclus dans la boîte. Une fois le dispositif couplé, le témoin lumineux du récepteur passera au blanc continu.

## COUPLAGE AU SMARTPHONE VIA **BLUETOOTH®**

1. Appuyez sur le *bouton de couplage Bluetooth®* dans l'étui de chargement pendant 3 secondes. Le témoin lumineux sur l'oreillette clignotera rapidement en blanc.
2. Ouvrez les paramètres *Bluetooth®* sur votre dispositif.
3. Sélectionnez Zone True Wireless dans les dispositifs détectables.
4. Une fois le dispositif couplé, le témoin lumineux passera au blanc continu.

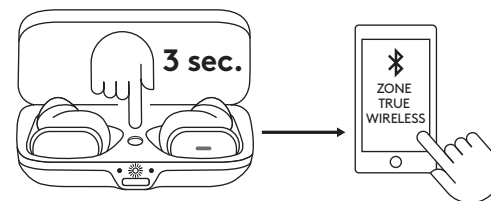

## TROUVEZ EXACTEMENT CE QU'IL VOUS FAUT

Pour une suppression de l'écho et un confort optimisés, choisissez parmi les trois tailles de coussinets (S, M, L) pour trouver ceux qui s'adaptent le mieux à vos oreilles. Les oreillettes sont livrées avec des coussinets de taille moyenne.

1. Placez les oreillettes dans vos oreilles. Ajustez l'angle et la profondeur des oreillettes pour une étanchéité et un confort optimaux.
2. Réduisez la taille si vous sentez trop de pression sur votre oreille ou passez à la taille supérieure si les oreillettes sont trop lâches.
  - **Remarque:** Il est courant d'utiliser des coussinets de tailles différentes pour chacune de vos oreilles.

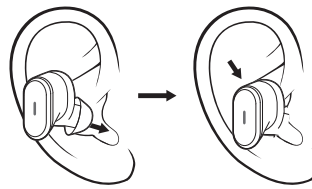

**Gauche**      **Droite**



**OU**



**OU**



### 3. Essai

- Les oreillettes ne doivent pas bouger et rester fermement installées même si vous secouez la tête dans toutes les directions.
- Mettez la même musique pour comparer l'isolation sonore sur la base de critères objectifs.

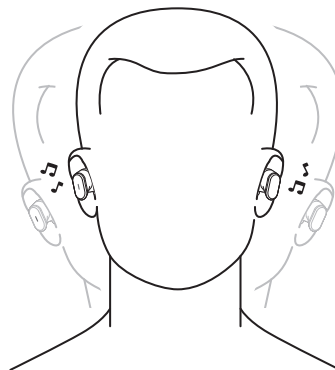

## REPLACER LE COUSSINET

1. Tenez le corps de l'écouteur avec une main.
2. Avec l'autre main, retirez doucement le coussinet entier du corps de l'écouteur.

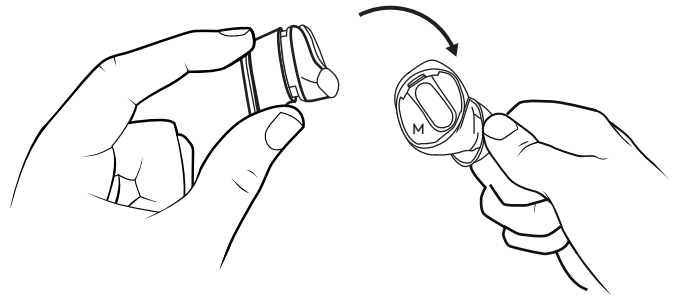
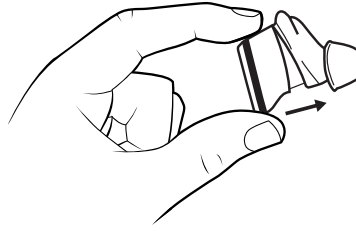

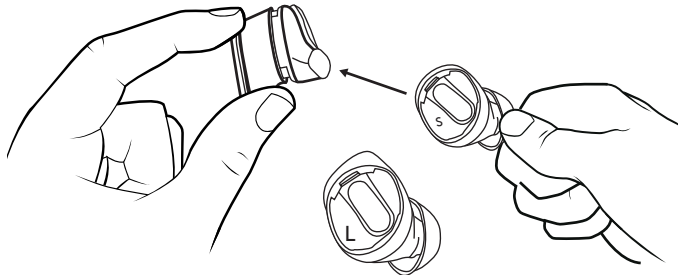

3. Prenez des coussinets d'une taille différente.



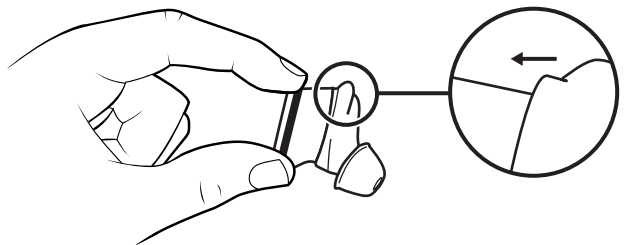

4. Étirez doucement le coussinet sur l'écouteur, jusqu'à ce qu'il n'y ait plus d'espace entre le coussinet et le corps de l'écouteur.



## COMMANDES D'APPEL ET DE LA MUSIQUE

Pour UC:	Situations en appel entrant		Situations en appel actif		Situations hors appel	
Action	Oreillette gauche	Oreillette droite	Oreillette gauche	Oreillette droite	Oreillette gauche	Oreillette droite
 Pression brève	—	Répondre à un appel	Sourdine activée/désactivée	Mettre fin à l'appel	Lecture/Pause	—
 Appuyez pendant 2 secondes	—	Rejeter un appel	—	—	Morceau suivant	Déclencher l'assistant vocal
 Appuyer/taper deux fois avec le doigt	Basculement Suppression de bruit active/Transparence		Basculement Suppression de bruit active/Transparence		Basculement Suppression de bruit active/Transparence	

Pour Microsoft Teams:	Situations en appel entrant		Situations en appel actif		Situations hors appel	
Action	Oreillette gauche	Oreillette droite	Oreillette gauche	Oreillette droite	Oreillette gauche	Oreillette droite
 Pression brève	—	Répondre à un appel	Sourdine activée/désactivée	Mettre fin à l'appel	Lecture/Pause	Lancer Teams
 Appuyez pendant 2 secondes	—	Rejeter un appel	—	Lever la main	Morceau suivant	Déclencher l'assistant vocal
 Appuyer/taper deux fois avec le doigt	Basculement Suppression de bruit active/Transparence		Basculement Suppression de bruit active/Transparence		Basculement Suppression de bruit active/Transparence	

### Remarque:

- Les activités de Teams ne sont fonctionnelles que lorsque Teams s'exécute sur un ordinateur déverrouillé.
- Les fonctionnalités de contrôle multimédia et d'assistant vocal dépendent des modèles de dispositif et des plates-formes.
- Les activités liées aux appels sont toujours la première priorité. Lorsque deux dispositifs *Bluetooth*® sont connectés, le dernier dispositif actif est prioritaire sur l'autre.

**Conseil:** les personnalisations des boutons et l'égaliseur musical sont disponibles sur Logi Tune.

## SUPPRESSION DE L'ÉCHO (ANC)

L'ANC bloque le bruit autour de vous pour vous aider à vous concentrer sur la tâche à accomplir.

1. Tapez deux fois avec le doigt/appuyez sur l'oreillette gauche ou droite pour basculer entre les modes Suppression de bruit active et Transparence.
2. Vous entendrez une invite vocale lorsque vous activez le mode ANC ou Transparence.
3. Vous pouvez également basculer entre les modes ANC et Transparence via Logi Tune.

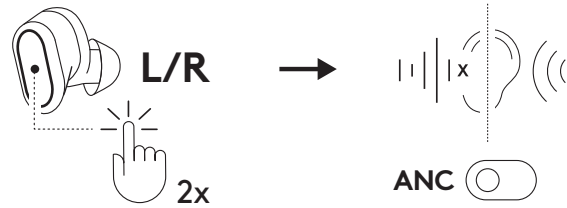

## TÉMOIN LUMINEUX DU RÉCEPTEUR

Pour UC:		
Témoin		État
Blanc	Clignotant	Appel entrant
	Lumière continue	Appel en cours
Rouge	Lumière continue	Sourdine activée

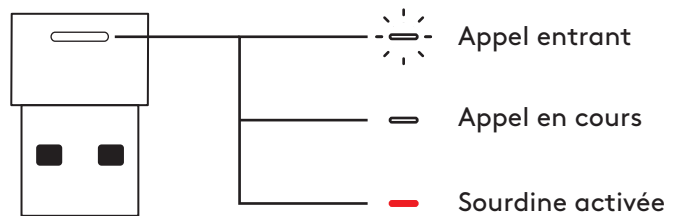

Pour Microsoft Teams:		
Témoin		État
Blanc	Clignotant	Appel entrant
	Lumière continue	Appel en cours
Rouge	Lumière continue	Sourdine activée
Violet	Lumière continue	Appel Teams en cours avec un autre dispositif / Aucun appel / Appel en attente

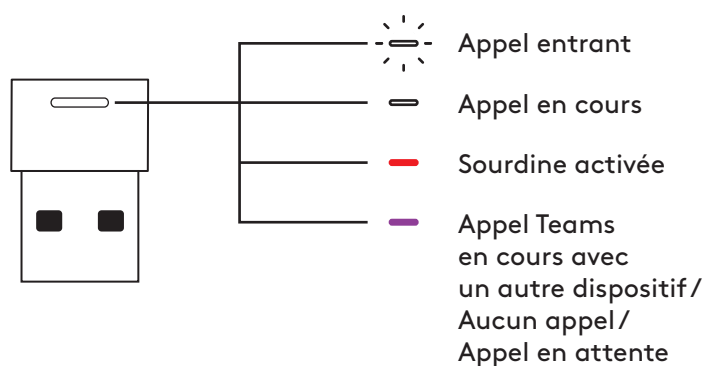

## TÉMOIN LUMINEUX DE L'ÉTUI

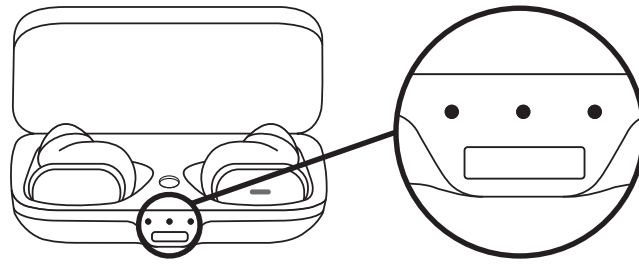

État	Témoin lumineux				Statut
	Gauche	Milieu	Droite	Couleur	
Connectez-le à une source d'alimentation	○	●	●	Blanc en continu	L'écouteur gauche est complètement chargé
	●	○	●		L'étui est entièrement chargé
	●	●	○		L'écouteur droit est complètement chargé
	☀	●	●	Blanc clignotant	L'écouteur gauche est en charge
	●	☀	●		L'étui est en charge
	●	●	☀		L'écouteur droit est en charge
Insérez les écouteurs dans l'étui	☀	●	☀	Clignotement en blanc pendant 3 secondes	Écouteurs insérés
Batterie faible	●	●	●	Rouge en continu	Autonomie de l'étui <20%
Appuyez sur le bouton de couplage pendant 3 secondes	●	☀	●	Blanc clignotant	Mode de couplage
Appuyez sur le bouton de couplage pendant 20 secondes	☀	☀	☀	Blanc clignotant	Paramètres d'usine



## LOGI TUNE

Logi Tune vous aide à booster les performances de vos écouteurs avec des mises à jour régulières du logiciel et du micrologiciel.

Pour en savoir plus, téléchargez Logi Tune à l'adresse [www.logitech.com/tune](http://www.logitech.com/tune), dans l'App Store d'Apple® ou Google Play™ Store.



## RÉGLAGE DE LA TONALITÉ

La **tonalité** vous permet d'entendre votre propre voix lors des conversations pour que vous sachiez si vous parlez trop fort. Dans Logi Tune, sélectionnez la fonctionnalité Tonalité, puis réglez la molette en conséquence.

-Une valeur plus élevée signifie que vous entendrez plus de sons externes.

-Une valeur plus faible signifie que vous entendrez moins de sons externes.

## MINUTEUR DE MISE EN VEILLE AUTOMATIQUE

Par défaut, vos oreillettes se mettront automatiquement hors tension si elles ne sont pas utilisées pendant une heure. Ajustez le minuteur de mise en veille dans Logi Tune.

## RECONNEXION DES OREILLETES

### Reconnectez les oreillettes au récepteur via Logi Tune

1. Branchez le récepteur USB-A à l'ordinateur.
2. Ouvrez Logi Tune
3. Sélectionnez le récepteur sur le tableau de bord. Appuyez sur "Reconnexion des oreillettes".
4. Pour lancer le couplage *Bluetooth*®, appuyez sur le bouton de couplage *Bluetooth*® dans l'étui de chargement et maintenez-le enfoncé pendant 3 secondes. Le témoin lumineux du récepteur clignotera en blanc.
5. Une fois le dispositif couplé, le témoin lumineux du récepteur passera au blanc continu.

## PARAMÈTRES D'USINE

1. Placez les oreillettes gauche et droite dans l'étui de charge et fermez le couvercle.
2. Appuyez sur le *bouton de couplage Bluetooth*® dans l'étui pendant 15 secondes. Le témoin lumineux du milieu de l'étui clignotera rapidement en blanc.
3. Les trois témoins lumineux de l'étui clignotent 3 fois en blanc pour confirmer la réinitialisation.

## DIMENSIONS

### Écouteurs:

Hauteur x largeur x profondeur: 15,9 x 27,4 x 26,3 mm

Poids (la paire d'écouteurs): 13 g

### Étui de chargement:

Hauteur x largeur x profondeur: 25,0 x 39,8 x 74,5 mm

Poids: 46 g

### Récepteur:

Hauteur x Largeur x Épaisseur: 21,5 x 13,6 x 6,0 mm

### Adaptateur:

Hauteur x Largeur x Épaisseur: 25,2 x 16,5 x 9,5 mm

## CONFIGURATION REQUISE

Compatible avec la plupart des applications d'appels vidéo sur la majorité des plates-formes et systèmes d'exploitation.

Fonctionne avec les ordinateurs Windows®, Mac ou Chrome™ via USB-C, USB-A, *Bluetooth*® et les dispositifs Android™ ou iOS compatibles *Bluetooth*®.

## SPÉCIFICATIONS TECHNIQUES

Type de microphone: Ensemble de micros omnidirectionnels à double MEMS avec beamforming et micro pointé vers l'intérieur

Réponse en fréquence (oreillettes): 20-20kHz (mode Musique), 100-8kHz (mode Conversation)

Réponse en fréquence (microphone): 100-8kHz

Type de batterie: Batterie intégrée (lithium-ion)

Longévité de la batterie (autonomie en conversation): Jusqu'à 6 heures (suppression de bruit active activée), jusqu'à 6,5 heures (suppression de bruit active désactivée)

Longévité de la batterie (autonomie en écoute): Jusqu'à 7 heures (suppression de bruit active activée), jusqu'à 12 heures (suppression de bruit active désactivée)

Version du *Bluetooth*®: 5.0

Portée sans fil: Jusqu'à 30 m/100 pieds (champ de vision dégagé)

Compatible chargement sans fil Qi. Fonctionne avec les chargeurs sans fil certifiés Qi (5 watts minimum)

Câble de charge USB-A vers USB-C: 24 cm (0,79 pied)

[www.logitech.com/support/zonetruewireless](http://www.logitech.com/support/zonetruewireless)

## COMPONENTES DEL PRODUCTO

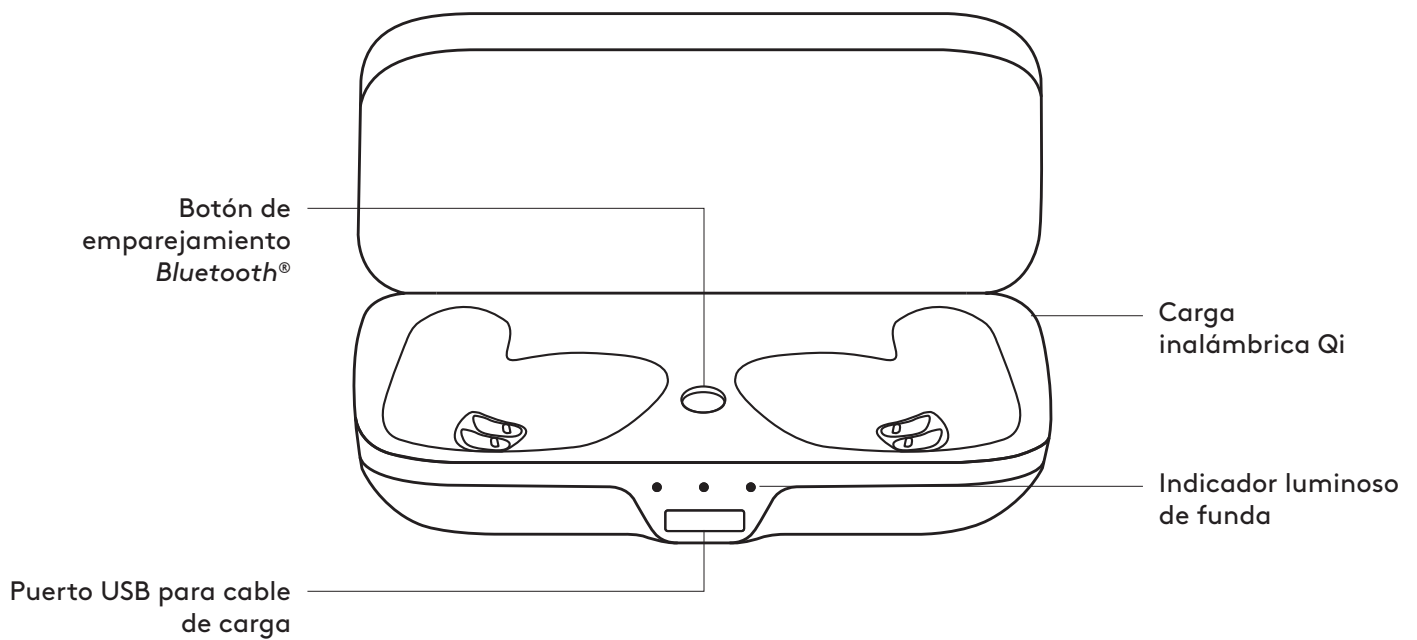
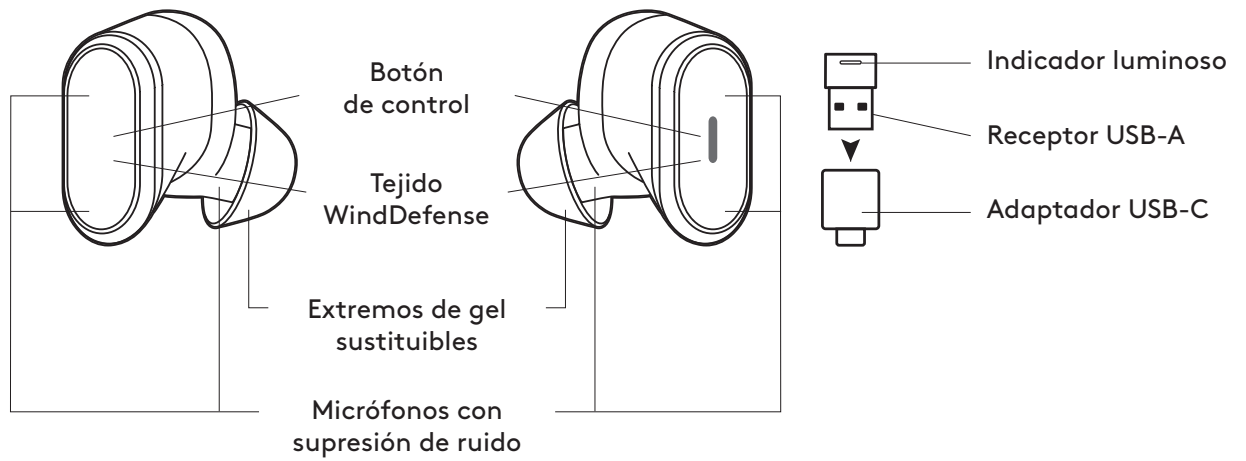

## CONTENIDO DE LA CAJA

1. Auriculares izquierdo y derecho
2. Extremos de gel sustituibles (3 pares):
  - Extremos de gel izquierdo y derecho pequeños, sin aletas de auriculares
  - Extremos de gel izquierdo y derecho medianos con aletas de auriculares (ya en los auriculares)
  - Extremos de gel izquierdo y derecho grandes con aletas de auriculares
3. Bolsa de viaje de tela
4. Funda de carga inalámbrica
5. Documentación del usuario
6. Receptor USB-A
7. Adaptador USB-C a USB-A
8. Cable de carga USB-C a USB-A (24 cm/0,79 ft)

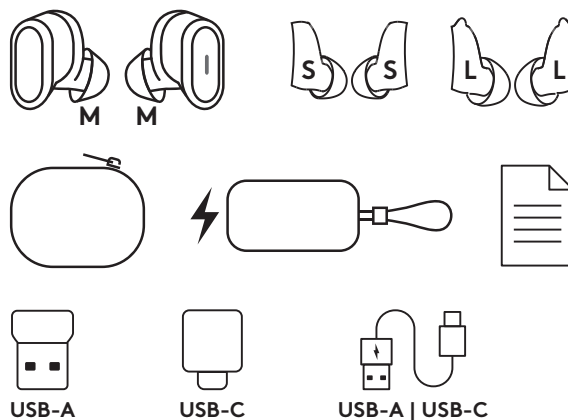

## CARGAR

### Cargar mediante cable USB

1. Coloca los auriculares en la funda de carga y cierra la tapa.
2. Conecta el extremo del cable USB-C al puerto USB-C en la parte frontal de la funda de carga.
3. Conecta el extremo USB-A al puerto de carga USB-A de la computadora o conecta el extremo USB-A al adaptador USB-C y conecta el adaptador USB-C al puerto USB-C de la computadora.
4. El indicador luminoso de la funda emitirá luz blanca pulsante durante la carga.
5. El indicador luminoso de la funda tendrá luz blanca permanente cuando los auriculares estén totalmente cargados.
  - 2 horas y 45 minutos para la carga completa de los auriculares
  - 3 horas para la carga completa de la funda
  - 5 minutos darán 2 horas de música (ANC desactivada)La duración de la batería se ha medido a partir de una carga completa hasta el apagado automático, usando un nivel de volumen del 50%, tanto en conversación como para escuchar música.
6. Durante la carga, los auriculares se pueden usar con el receptor y emparejados mediante *Bluetooth*®.

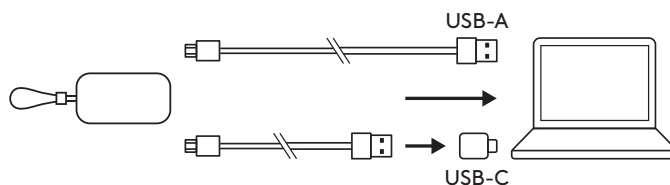

### Cargar mediante carga inalámbrica Qi

1. La funda de carga debe colocarse sobre una base de carga inalámbrica con certificación Qi (mín. 5 vatios).\*
2. El indicador luminoso de la funda emitirá luz blanca pulsante durante la carga.
3. El indicador luminoso de la funda tendrá luz blanca permanente cuando se complete la carga.

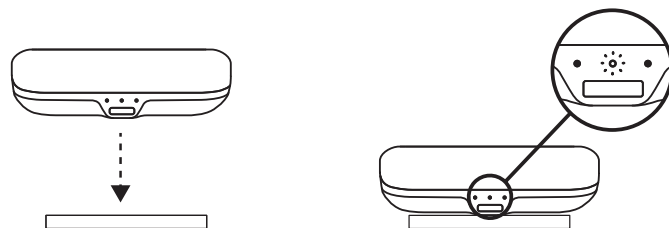

\* La base de carga inalámbrica Qi no se incluye con el producto.

## PREPARAR EL DISPOSITIVO

1. Saca los auriculares de la funda de carga.
2. Ponte los auriculares.

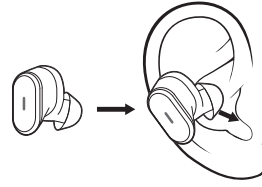

## EMPAREJAR CON LA COMPUTADORA USANDO EL RECEPTOR USB

### 1. USB-A

Inserta el receptor USB-A en el puerto USB-A de la computadora.

### USB-C

Inserta el receptor USB-A en el adaptador USB-C. Luego inserta el adaptador en el puerto USB-C de la computadora.

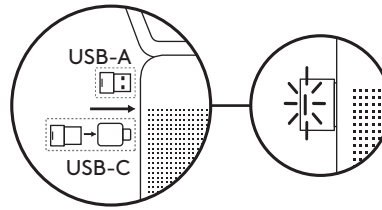

2. Los auriculares se suministran ya emparejados al receptor incluido con el producto. Cuando se complete el emparejamiento, el indicador luminoso del receptor permanecerá iluminado.

## EMPAREJAR A UN SMARTPHONE USANDO BLUETOOTH®

1. Presiona durante 3 segundos el botón de emparejamiento Bluetooth® de la funda de carga. El indicador luminoso de los auriculares emitirá destellos blancos rápidos.
2. Abre la configuración de Bluetooth® en el dispositivo.
3. Selecciona Zone True Wireless entre los dispositivos detectables.
4. Cuando se complete el emparejamiento, el indicador luminoso permanecerá encendido en blanco.

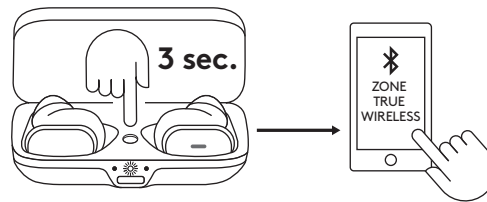

## EL AJUSTE IDÓNEO

Para optimizar la función ANC y el confort, elige el tamaño (S, M, L) de los extremos de gel más adecuado para ti. Los auriculares se suministran con los extremos de gel medianos ya colocados.

1. Ponte los auriculares de modo que queden bien asentados en los oídos. Ajusta el ángulo y la profundidad, para obtener el máximo aislamiento y confort.
2. Prueba el tamaño inmediatamente inferior si notas demasiada presión y el tamaño inmediatamente superior si los auriculares te quedan holgados.
  - **Nota:** mucha gente utiliza un tamaño distinto para cada oído.

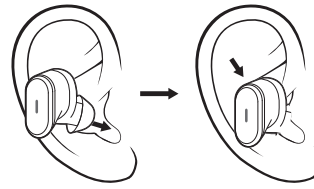

Izquierdo      Derecho

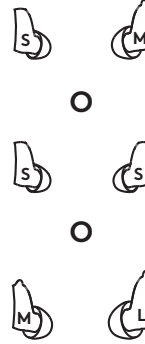

3. Prueba de ajuste
  - Los auriculares deberían permanecer firmemente colocados por mucho que se mueva la cabeza en cualquier dirección.
  - Reproduce tu música de siempre para hacer una comparación objetiva del aislamiento de ruido.

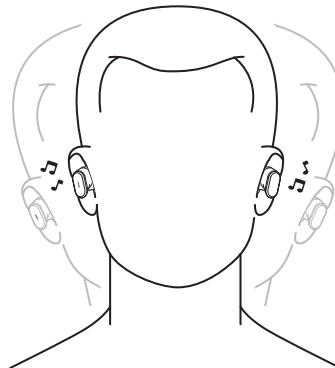

## SUSTITUIR EL EXTREMO DE GEL

1. Sujeta el cuerpo del auricular con una mano.
2. Con la otra mano, tira suavemente para extraer el extremo de gel.

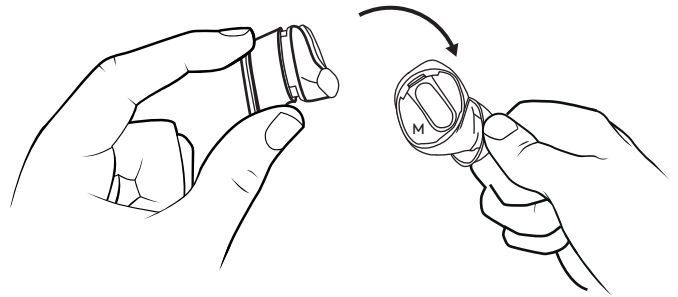
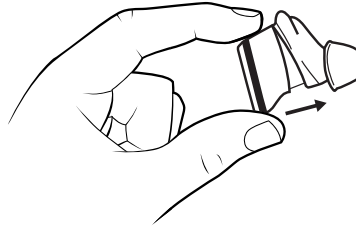

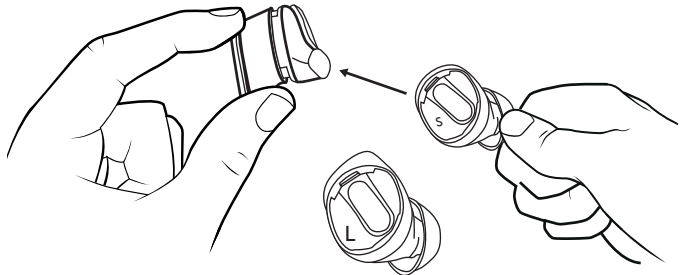

3. Elige otro tamaño de extremo.



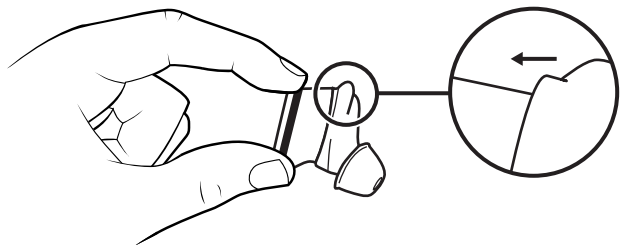

4. Expande con cuidado el extremo de gel en el auricular, de modo que ambos componentes estén en estrecho contacto, sin espacio entre ambos.



## CONTROLES DE LLAMADA Y MÚSICA

Para UC:	Situaciones de llamada entrante		Situaciones de llamada activa		Situaciones no de llamada	
Acción	Auricular izquierdo	Auricular derecho	Auricular izquierdo	Auricular derecho	Auricular izquierdo	Auricular derecho
 Pulsación corta	—	Responder llamada	Activar/ Desactivar silencio	Finalizar llamada	Reproducir/Pausa	—
 Pulsación de 2 segundos	—	Rechazar llamada	—	—	Canción siguiente	Invocar al asistente de voz
 Doble toque/ pulsación	Conmutador de ANC/ Transparencia		Conmutador de ANC/ Transparencia		Conmutador de ANC/Transparencia	

Para Microsoft Teams:	Situaciones de llamada entrante		Situaciones de llamada activa		Situaciones no de llamada	
Acción	Auricular izquierdo	Auricular derecho	Auricular izquierdo	Auricular derecho	Auricular izquierdo	Auricular derecho
 Pulsación corta	—	Responder llamada	Activar/ Desactivar silencio	Finalizar llamada	Reproducir/Pausa	Invocar Teams
 Pulsación de 2 segundos	—	Rechazar llamada	—	Levantar manos	Canción siguiente	Invocar al asistente de voz
 Doble toque/ pulsación	Conmutador de ANC/ Transparencia		Conmutador de ANC/ Transparencia		Conmutador de ANC/Transparencia	

### Nota:

- Las actividades de Teams sólo funcionan cuando Teams se ejecuta en una computadora desbloqueada.
- Los controles multimedia y la funcionalidad de asistente de voz dependen de los modelos de dispositivo y las plataformas.
- Las actividades de llamada son siempre la primera prioridad. Cuando haya dos dispositivos *Bluetooth*® conectados, el último dispositivo activo anulará el otro.

**Consejo:** hay personalizaciones de botones y controles de ecualizador de música disponibles en Logi Tune.



## SUPRESIÓN ACTIVA DE RUIDO (ANC)

La función de supresión bloquea el ruido del entorno para mejorar la concentración del usuario.

1. Un doble toque/pulsación en el auricular izquierdo/ derecho sirve para alternar entre los modos ANC y Transparencia.
2. Se oirá un mensaje al activar el modo ANC o el modo Transparencia.
3. También puedes alternar entre el modo ANC y el modo Transparencia usando Logi Tune.

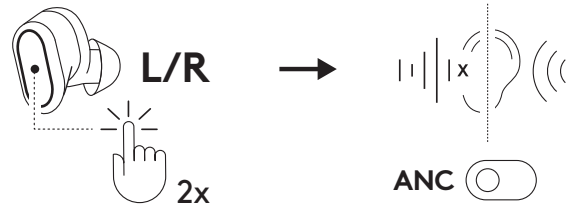

## INDICADOR LUMINOSO DE RECEPTOR

Para UC:		
Diodo		Estado
Blanco	Destellante	Llamada entrante
	Permanente	Llamada activa
Rojo	Permanente	Silencio activado

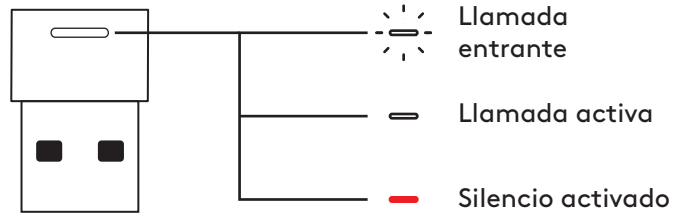

Para Microsoft Teams:		
Diodo		Estado
Blanco	Destellante	Llamada entrante
	Permanente	Llamada activa
Rojo	Permanente	Silencio activado
Morado	Permanente	Llamada activa de Teams con otro dispositivo/ Sin actividad de llamada/ Llamada en espera

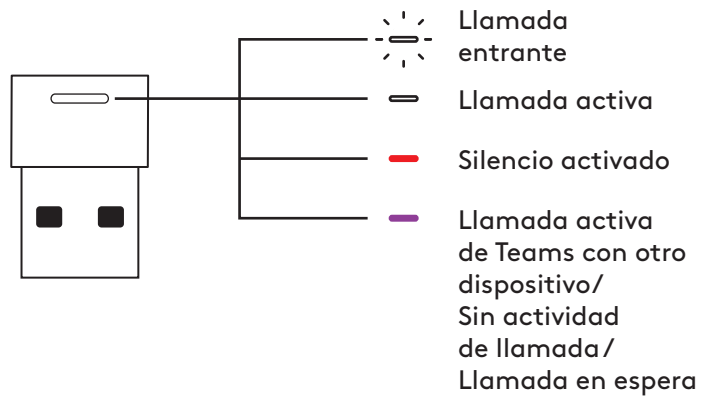

## INDICADOR LUMINOSO DE FUNDA

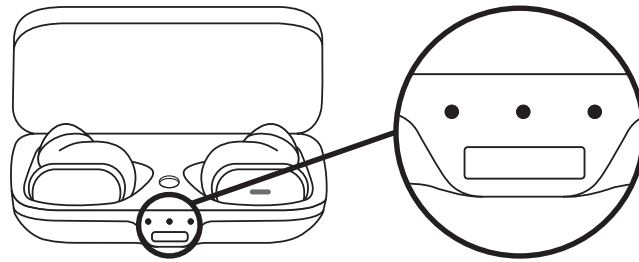

Estado	Indicador luminoso				Estado
	Izquierda	Centro	Derecha	Color	
Conéctalo a la fuente de alimentación	○	●	●	Blanco permanente	El auricular izquierdo está completamente cargado
	●	○	●		La funda está completamente cargada
	●	●	○		El auricular derecho está completamente cargado
	☀	●	●	Pulsos blancos	El auricular izquierdo se está cargando
	●	☀	●		La funda se está cargando
	●	●	☀		El auricular derecho se está cargando
Inserta los auriculares en la funda	☀	●	☀	Pulsos blancos por 3 segundos	Auriculares insertados
Carga de batería baja	●	●	●	Rojo permanente	Batería de funda cargada al <20%
Pulsación larga del botón de emparejamiento por 3 segundos	●	☀	●	Destellos blancos	Modo de emparejamiento
Pulsación larga del botón de emparejamiento por 20 segundos	☀	☀	☀	Destellos blancos	Restablecimiento de configuración de fábrica

## LOGI TUNE

Logi Tune optimiza el rendimiento de los auriculares con actualizaciones periódicas de software y firmware.

Más información y descarga de Logi Tune en [www.logitech.com/tune](http://www.logitech.com/tune), Apple App Store® o tienda Google Play™.



## AJUSTAR EL TONO LATERAL

**Tono lateral** permite oír la propia voz durante las conversaciones, para comprobar el volumen al que se habla. En Logi Tune, selecciona la función de tono lateral y ajusta el control giratorio.

- Un número alto significa que se oye más sonido externo.
- Un número bajo significa que se oye menos sonido externo.

## TEMPORIZADOR DE SUSPENSIÓN AUTOMÁTICA

De forma predeterminada, los auriculares se apagarán automáticamente cuando lleven una hora sin usarse. Ajusta el temporizador de suspensión en Logi Tune.

## RECONECTAR AURICULARES

### Reconectar los auriculares al receptor a través de Logi Tune

1. Conecta a la computadora el receptor USB-A.
2. Abre Logi Tune.
3. Selecciona el receptor en el panel. Presiona "Reconectar auriculares".
4. Para iniciar el emparejamiento *Bluetooth*®, mantén presionado durante 3 segundos el botón de emparejamiento *Bluetooth*® de la funda de carga. El indicador luminoso del receptor emitirá destellos blancos.
5. Cuando se complete el emparejamiento, el indicador luminoso del receptor permanecerá iluminado en blanco.

## RESTABLECIMIENTO DE CONFIGURACIÓN DE FÁBRICA

1. Coloca ambos auriculares en la funda de carga.
2. Presiona el botón de emparejamiento *Bluetooth*® de la funda durante 15 segundos. El indicador central de la funda emitirá destellos blancos rápidos.
3. Los tres indicadores luminosos de la funda emitirán 3 destellos blancos para confirmar el restablecimiento.

## DIMENSIONES

### Auriculares:

Altura x Anchura x Profundidad: 15,9 × 27,4 × 26,3 mm

Peso (un par de auriculares) 13 g

### Funda de carga:

Altura x Anchura x Profundidad: 25,0 × 39,8 × 74,5 mm

Peso: 46 g

### Receptor:

Altura x Anchura x Profundidad: 21,5 × 13,6 × 6,0 mm

### Adaptador:

Altura x Anchura x Profundidad: 25,2 × 16,5 × 9,5 mm

## REQUISITOS DEL SISTEMA

Funcionan con las principales aplicaciones de llamadas en casi todas las plataformas y sistemas operativos.

Funcionan con computadoras Windows®, Mac o Chrome™ por USB-C, USB-A, *Bluetooth*® y dispositivos iOS o Android™ con *Bluetooth*®.

## ESPECIFICACIONES TÉCNICAS

Tipo de micrófono: Micrófonos MEMS duales y omnidireccionales con formación de haces más un micrófono orientado hacia la parte interior

Respuesta de frecuencia (auriculares): 20 Hz-20 kHz (modo música), 100 Hz-8 kHz (modo conversación)

Respuesta de frecuencia (micrófono): 100-8kHz

Tipo de baterías: Batería integrada (ion litio)

Duración de batería (tiempo en conversación): Hasta 6 horas (ANC activada), hasta 6,5 horas (ANC desactivada)

Duración de batería (tiempo en escucha): Hasta 7 horas (ANC activada), hasta 12 horas (ANC desactivada)

Versión de *Bluetooth*®: 5.0

Radio de acción inalámbrico: Hasta 30 m (100 ft) (línea de visión en campo abierto)

Compatibilidad con carga inalámbrica Qi. Funciona con cargadores para carga inalámbrica con certificación Qi (mín. 5 vatios)

Cable de carga USB-A a C: 24 cm (0,79 ft)

[www.logitech.com/support/zonetruewireless](http://www.logitech.com/support/zonetruewireless)

## CONHEÇA O SEU PRODUTO

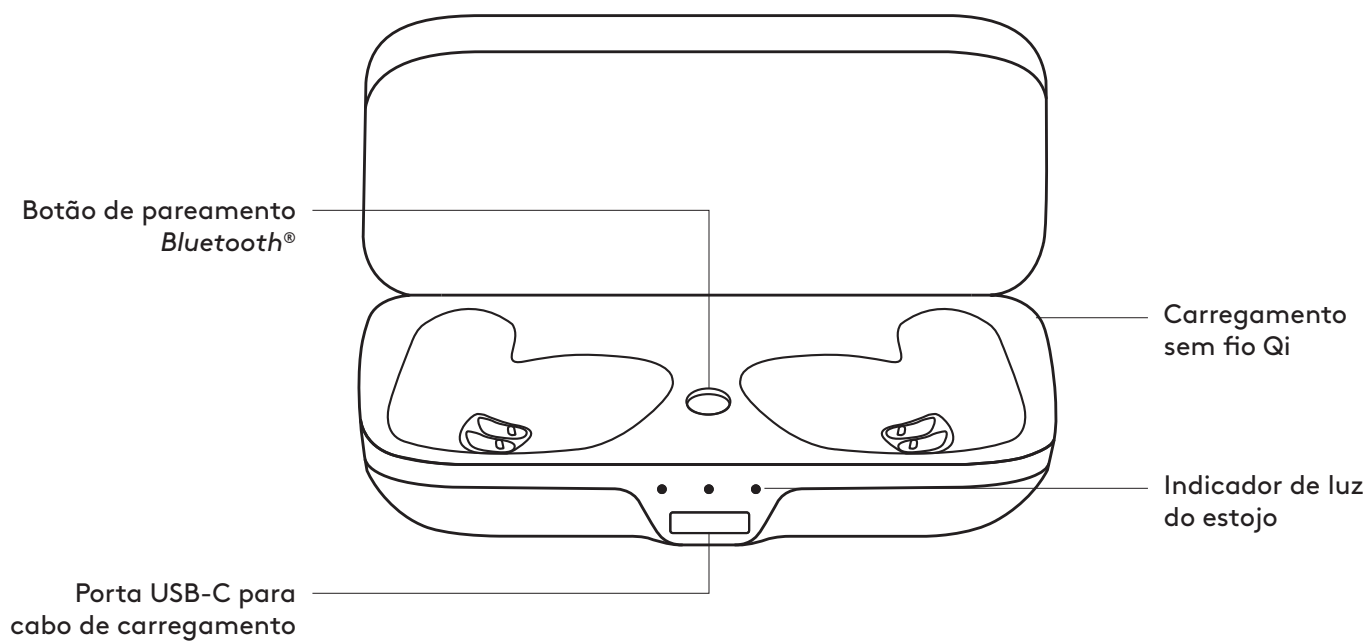
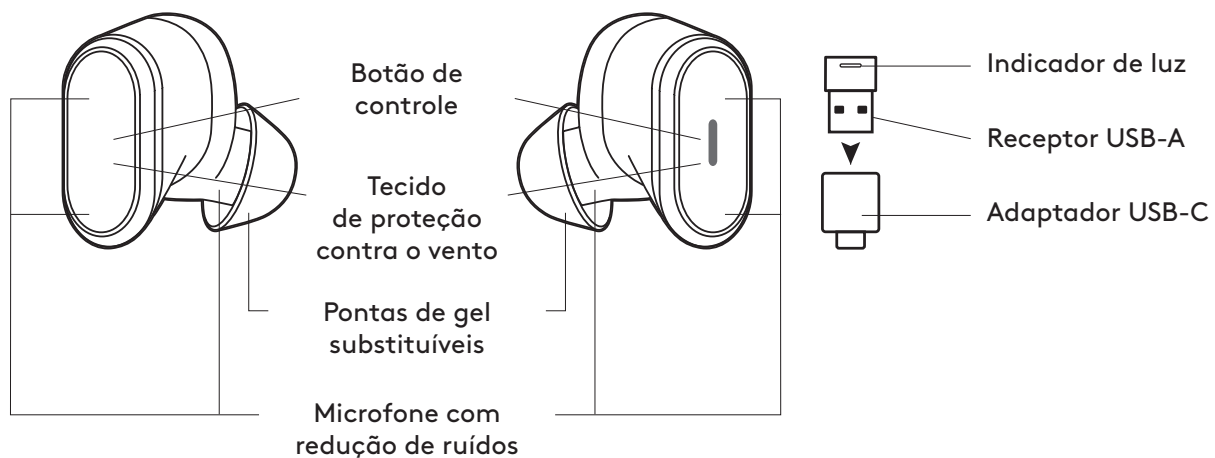

## CONTEÚDO DA CAIXA

1. Fones esquerdo e direito
2. Pontas de gel substituíveis (3 pares no total):
  - Pontas de gel pequenas esquerda e direita sem aletas para orelha
  - Ponta de gel médias esquerda e direita com aletas para orelha (pré-montadas nos fones de ouvido)
  - Pontas de gel grandes esquerda e direita sem aletas para orelha
3. Uma bolsa de tecido para transporte
4. Estojo de carregamento sem fio
5. Documentação do usuário
6. Receptor USB-A
7. Adaptador USB-C para USB-A
8. Cabo de carregamento USB-C para A (24 cm)

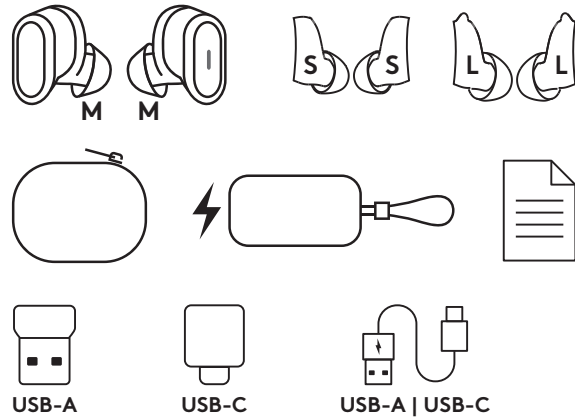

## CARREGAMENTO

### Carregando via cabo USB

1. Coloque os dois fones de ouvido no estojo de carregamento e feche a tampa.
2. Conecte a extremidade do cabo USB-C à porta USB-C na parte frontal do estojo de carregamento.
3. Conecte a extremidade USB-A à porta de carregamento USB-A do seu computador ou a extremidade USB-A ao adaptador USB-C, e o adaptador USB-C à porta USB-C do seu computador.
4. A luz indicadora do estojo pulsará em branco ao carregar.
5. A luz indicadora do estojo mudará para branco estável quando totalmente carregado.
  - 2h45 para carregamento completo dos fones de ouvido
  - 3 horas para carregamento completo do estojo
  - Cinco minutos oferecem duas horas de música (ANC desligado)A vida útil da bateria foi medida desde a carga completa até o desligamento automático, utilizando 50% do volume tanto para o tempo de conversação como para o tempo de escuta.
6. Os fones de ouvido podem ser usados com o receptor e pareados com *Bluetooth*® durante o carregamento.

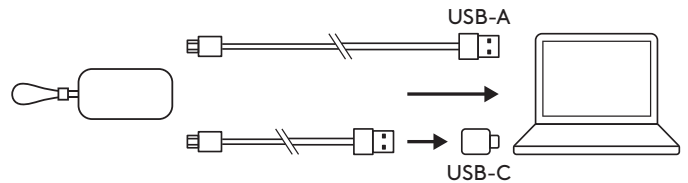

### Carregando via carregador sem fio Qi

1. Posicione o estojo de carregamento sobre qualquer carregador sem fio com certificação Qi (mín. 5 watts).\*
2. A luz indicadora do estojo pulsará em branco ao carregar.
3. A luz indicadora do estojo mudará para branco estável quando totalmente carregado.

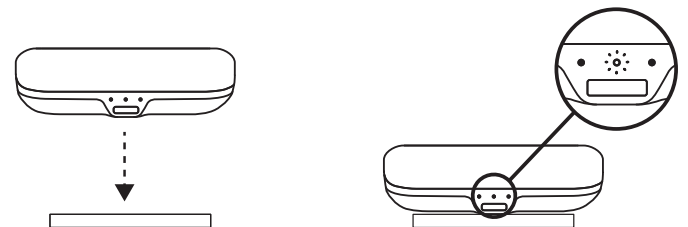

\* A base de carregamento sem fio Qi não está incluída.

## COMO CONFIGURAR SEU DISPOSITIVO

1. Remova os fones de ouvido do estojo de carregamento.
2. Insira os fones de ouvido em seus ouvidos.

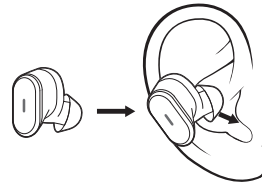

## PAREAMENTO COM COMPUTADOR VIA RECEPTOR USB

### 1. USB-A

Insira o receptor USB-A na porta USB-A do computador.

### USB-C

Insira o receptor USB-A no adaptador USB-C. Em seguida, insira o adaptador na porta USB-C do computador.

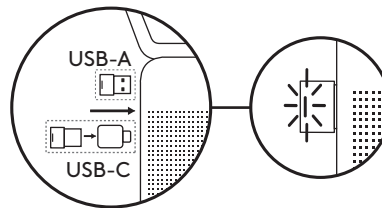

2. Os fones de ouvido são pré-pareados com o receptor incluso na caixa. Uma vez pareado com sucesso, o indicador luminoso no receptor permanecerá branco estável.

## PAREAMENTO COM SMARTPHONE VIA **BLUETOOTH®**

1. Pressione o botão de pareamento *Bluetooth®* no estojo de carregamento por 3 segundos. O indicador luminoso dos fones de ouvido piscará rapidamente em branco.
2. Abra as configurações de *Bluetooth®* no seu dispositivo.
3. Selecione o Zone Wireless em dispositivos detectáveis.
4. Uma vez pareado com sucesso, o indicador luminoso permanecerá branco estável.

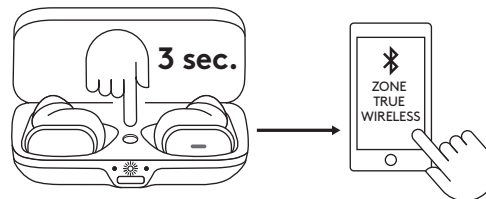

## ENCONTRE O ENCAIXE PERFEITO

Para otimizar o conforto e o desempenho da redução de ruídos, selecione entre os três tamanhos de pontas de gel (P, M e G) para encontrar aquelas que melhor se encaixam em seus ouvidos. Os fones de ouvido são enviados com pontas de gel médias.

1. Posicione os fones de ouvido firmemente em seus ouvidos. Ajuste o ângulo e a profundidade dos fones de ouvido para a melhor vedação e conforto.
2. Use um tamanho menor se sentir muita pressão em seu ouvido, ou um tamanho maior que os fones de ouvido fiquem muito frouxos.
- **Observação:** É comum usar pontas de gel de tamanhos diferentes em lados diferentes dos ouvidos.

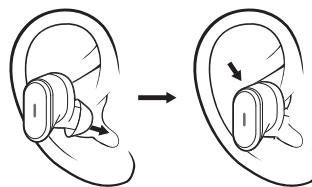

**Esquerda**      **Direita**



**OU**



**OU**



### 3. Teste de Encaixe

- Os fones de ouvido devem permanecer firmes e justos mesmo após você sacudir sua cabeça em todas as direções.
- Toque a mesma música para uma comparação precisa de isolamento de ruído.





## SUBSTITUA A PONTA DE GEL

1. Segure o corpo da ponta de gel com uma mão.
2. Com a outra mão, puxe gentilmente toda a ponta de gel para fora do corpo do fone de ouvido.

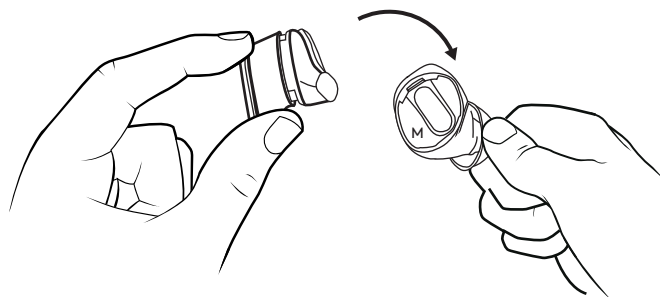
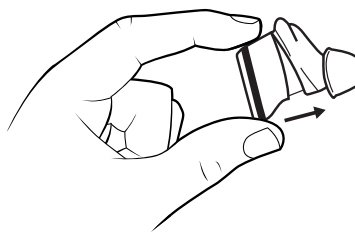

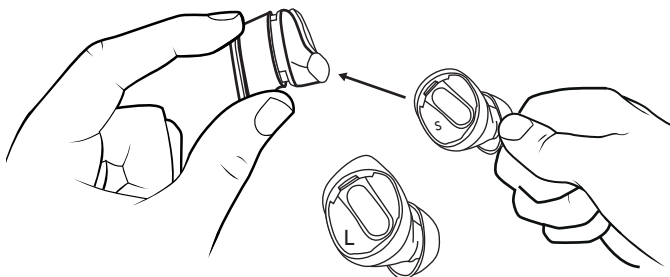

3. Pegue pontas de gel de tamanhos alternativos.



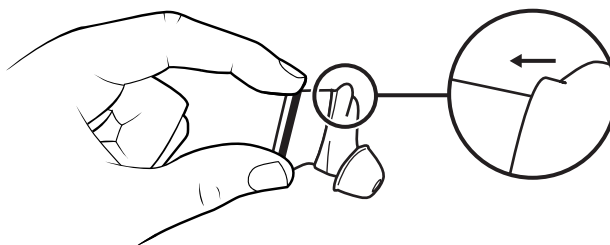

4. Estique levemente a ponta de gel para dentro do fone de ouvido até que não haja nenhuma folga entre a ponta de gel e o corpo.



## CONTROLES DE MÚSICA E CHAMADAS

Para UC:	Situações de chamadas entrantes		Situações de chamada ativa		Situações de não chamada	
Ação	Fone de ouvido esquerdo	Fone de ouvido direito	Fone de ouvido esquerdo	Fone de ouvido direito	Fone de ouvido esquerdo	Fone de ouvido direito
 Pressione por tempo curto	—	Atender chamada	Áudio ativado/ desativado	Encerrar chamada	Reproduzir/ pausar	—
 Pressione por 2 segundos	—	Rejeitar chamada	—	—	Próxima música	Ativar assistente por voz
 Toques duplos/ pressionar	Alternar isolamento de ruído/ transparência		Alternar isolamento de ruído/ transparência		Alternar isolamento de ruído/ transparência	

Para Microsoft Teams:	Situações de chamadas entrantes		Situações de chamada ativa		Situações de não chamada	
Ação	Fone de ouvido esquerdo	Fone de ouvido direito	Fone de ouvido esquerdo	Fone de ouvido direito	Fone de ouvido esquerdo	Fone de ouvido direito
 Pressione por tempo curto	—	Atender chamada	Áudio ativado/ desativado	Encerrar chamada	Reproduzir/ pausar	Invocar o Teams
 Pressione por 2 segundos	—	Rejeitar chamada	—	Levantar a mão	Próxima música	Ativar assistente por voz
 Toques duplos/ pressionar	Alternar isolamento de ruído/ transparência		Alternar isolamento de ruído/ transparência		Alternar isolamento de ruído/ transparência	

### Observação:

- As atividades do Teams são funcionais apenas quando o Teams está sendo executado no computador desbloqueado.
- O controle de mídia e a funcionalidade do assistente de voz dependem dos modelos e plataformas dos dispositivos.
- As atividades de chamada são sempre a primeira prioridade. Quando dois dispositivos *Bluetooth*® estão conectados, o último dispositivo ativo substituirá o outro.

**Dica:** Personalizações de botões e controles de equalização de música disponíveis no Logi Tune.

## CANCELAMENTO DE RUÍDO ATIVO (ANC)

O ANC bloqueia o ruído ao seu redor para ajudá-lo a se concentrar no trabalho.

1. Toque duas vezes/pressione no fone esquerdo/direito para alternar entre ANC e modo de transparência.
2. Haverá um aviso de voz ao ativar o ANC ou o modo de transparência.
3. Você também pode alternar entre o ANC e o modo de transparência via o Logi Tune.

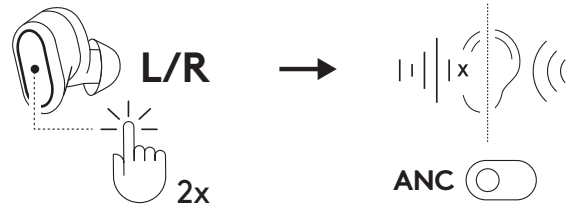

## INDICADOR DE LUZ DO RECEPTOR

Para UC:		
Luz		Status
Branco	Piscando	Chamada recebida
	Estável	Chamada ativa
Vermelho	Estável	Sem áudio ativado

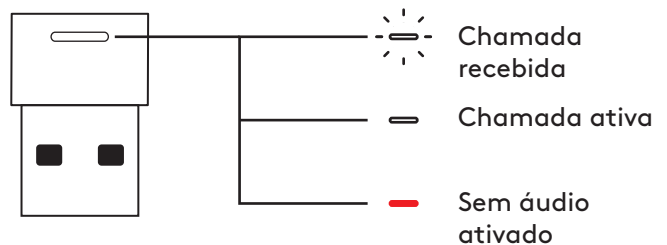

Para Microsoft Teams:		
Luz		Status
Branco	Piscando	Chamada recebida
	Estável	Chamada ativa
Vermelho	Estável	Sem áudio ativado
Roxo	Estável	Chamada ativa do Teams com outro dispositivo/ sem atividade de chamada/ chamada em espera

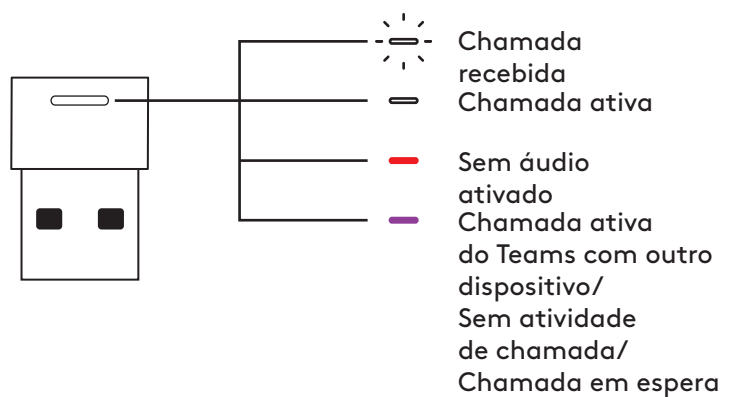

## INDICADOR DE LUZ DO ESTOJO

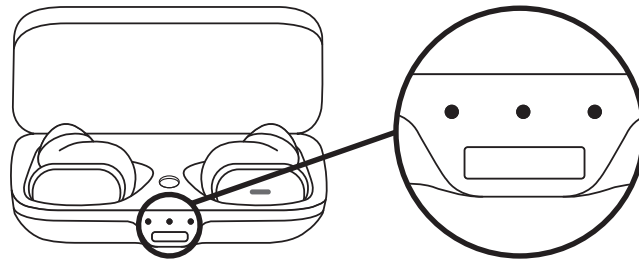

Estado	Indicador de luz				Status
	Esquerda	Meio	Direita	Cor	
Conectado a fonte de energia	○	●	●	Branco estável	O fone de ouvido esquerdo está totalmente carregado
	●	○	●		O estojo está totalmente carregado
	●	●	○		O fone de ouvido direito está totalmente carregado
	☀	●	●	Branco piscando	O fone de ouvido esquerdo está carregando
	●	☀	●		O estojo está carregando
	●	●	☀		O fone de ouvido direito está carregando
Insira os fones de ouvido no estojo	☀	●	☀	Branco pulsante por 3 segundos	Fones de ouvido inseridos
Bateria fraca	●	●	●	Vermelho constante	Bateria do estojo < 20%
Pressione prolongadamente o botão de pareamento por 3 segundos	●	☀	●	Branco piscando	Modo de pareamento
Pressione prolongadamente o botão de pareamento por 20 segundos	☀	☀	☀	Branco piscando	Restauração das configurações de fábrica

## LOGI TUNE

O Logi Tune ajuda a aumentar o desempenho de seu fone de ouvido com atualizações periódicas de software e firmware.

Saiba mais e faça o download do download Logi Tune em [www.logitech.com/tune](http://www.logitech.com/tune), na Apple App Store® ou na loja Google Play™.



## AJUSTANDO SIDETONE

O **Sidetone** permite que você ouça sua própria voz durante as conversas, assim você fica ciente de quão alto está falando. No Logi Tune, selecione o recurso sidetone e ajuste o seletor de acordo.

- Um número maior significa que você ouve mais som externo.
- Um número menor significa que você ouve menos som externo.

## TEMPORIZADOR DE SUSPENSÃO AUTOMÁTICA

Por padrão, o headset será desligado automaticamente quando não estiver em uso por uma hora. Ajuste o temporizador de suspensão no Logi Tune.

## RECONECTAR OS FONES DE OUVIDO

### Reconecte os fones de ouvido via Logi Tune

1. Conecte o receptor USB-A no computador.
2. Abra o Logi Tune.
3. Selecione o receptor no painel. Pressione "Reconectar fones de ouvido".
4. Para iniciar o pareamento *Bluetooth*®, pressione e segure o botão de pareamento *Bluetooth*® no estojo de carregamento por 3 segundos. O indicador de luz no receptor piscará em branco.
5. Uma vez emparelhado com sucesso, o indicador luminoso no receptor permanecerá branco sólido.

## RESTAURAÇÃO DAS CONFIGURAÇÕES DE FÁBRICA

1. Coloque os dois fones de ouvido no estojo de carregamento.
2. Pressione o botão de pareamento *Bluetooth*® no estojo de carregamento por 15 segundos. O indicador luminoso do estojo do meio piscará em branco rapidamente.
3. Todas as três luzes indicadoras do estojo piscarão três vezes para confirmar a restauração das configurações.

## DIMENSÕES

### Fones de ouvido:

Altura x largura x profundidade: 15,9 x 27,4 x 26,3 mm

Peso (um par de fones de ouvido): 13 g

### Estojo de carregamento:

Altura x largura x profundidade: 25,0 x 39,8 x 74,5 mm

Peso: 46 g

### Receptor:

Altura x largura x profundidade: 21.5 x 13.6 x 6.0 mm

### Adaptador:

Altura x largura x profundidade: 25,2 x 16,5 x 9,5 mm

## REQUISITOS DE SISTEMA

Compatível com aplicativos de chamada comuns em quase todas as plataformas e sistemas operacionais.

Funciona em computadores Windows®, Mac ou Chrome™ com USB-C, USB-A, Bluetooth® e iOS ou dispositivos Android habilitados para Bluetooth®.

## ESPECIFICAÇÕES TÉCNICAS

Tipo de microfone Matriz de microfones duplos MEMS omnidirecional com formação de feixe e um microfone interno

Resposta de frequência (fone de ouvido): 20 - 20 kHz (modo de música), 100 - 8 kHz (modo de fala)

Resposta de frequência (microfone): 100 - 8 kHz

Tipo de bateria: Bateria interna (íon de lítio)

Duração da bateria (tempo de conversa) Até 6 horas (ANC ativado), até 6,5 horas (ANC desativado)

Duração da bateria (tempo de escuta): Até 7 horas (ANC ativado), até 12 horas (ANC desativado)

Versão do Bluetooth®: 5.0

Alcance sem fio: Até 30 m/100 pés (linha de visão em campo aberto)

Carregamento sem fio Qi ativado. Funciona com carregadores sem fio com certificação Qi (mín. 5 watts)

Cabo de carregamento USB-A para C: 24 cm (0,79 pés)

[www.logitech.com/support/zonetruewireless](http://www.logitech.com/support/zonetruewireless)