

ZONE 305

Setup Guide
Guide d'installation

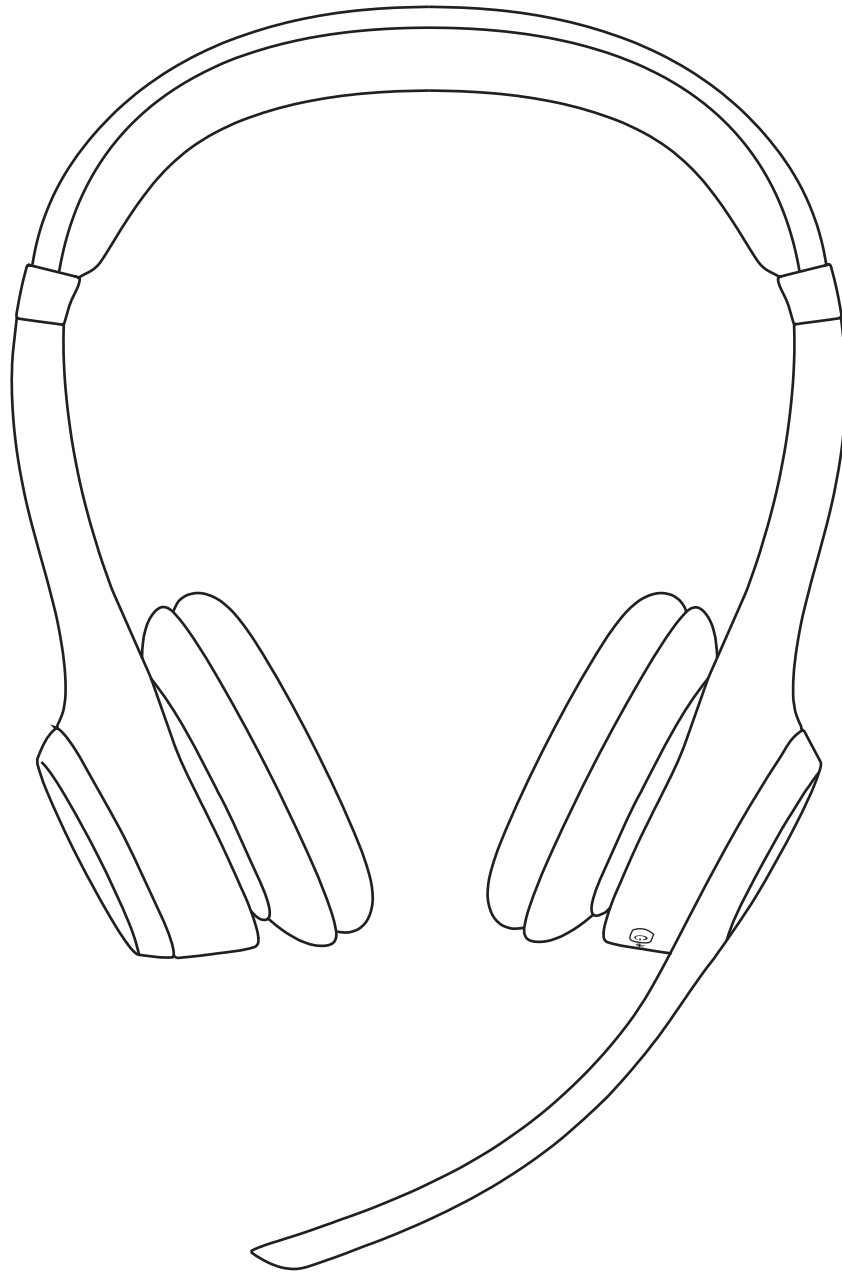

CONTENTS

English	3	Česká verze	213
Deutsch	17	Slovenčina	227
Français	31	Українська	241
Italiano	45	Eesti	255
Español	59	Latviski	269
Português	73	Lietuvių	283
Nederlands	87	Български	297
Svenska	101	Hrvatski	311
Dansk	115	Srpski	325
Norsk	129	Slovenščina	339
Suomi	143	Română	353
Ελληνικά	157	Türkçe	367
По-руски	171	381	العربية
Po polsku	185	395	עברית
Magyar	199		

KNOW YOUR PRODUCT

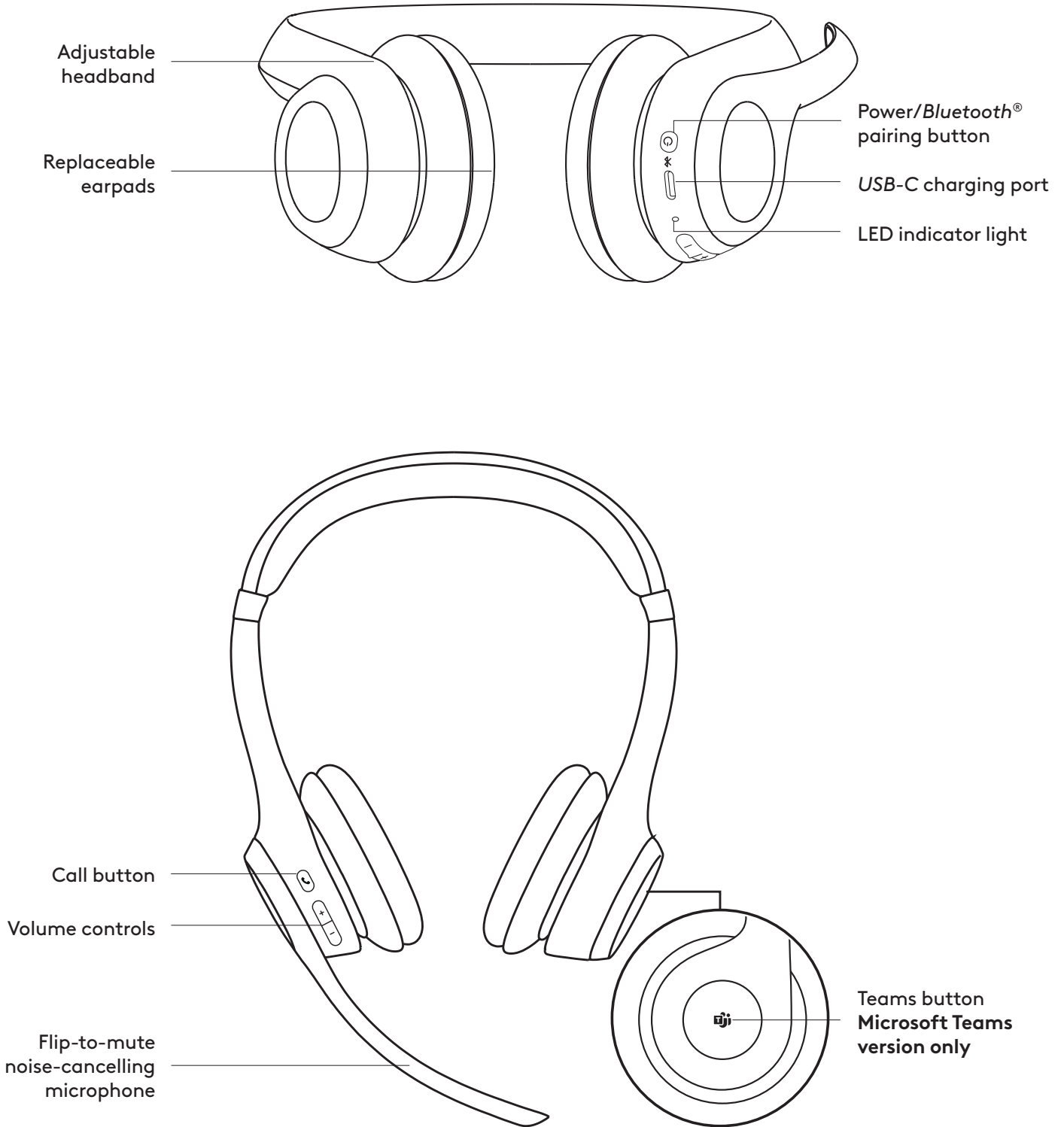

WHAT'S IN THE BOX

1. Zone 305 wireless headset
2. USB-C receiver*
3. USB-C to USB-A adapter*
4. USB-C to USB-C charging cable
5. Travel bag
6. User documentation

*Only available for versions with receiver.

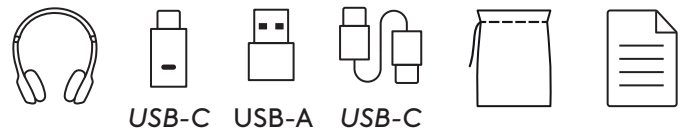

POWERING ON/OFF

1. Press the power button once to power on the headset.
2. Once powered on, the LED light will turn white.

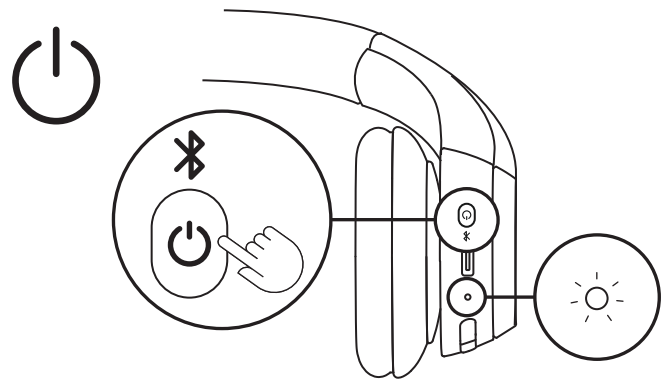

3. There will be a voice prompt that tells you the battery status¹.

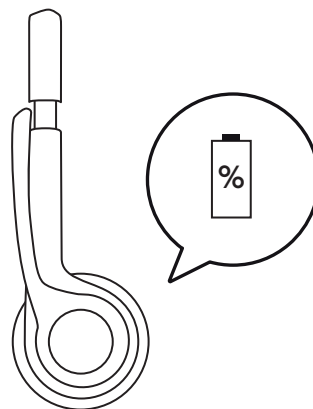

PAIRING VIA USB-C RECEIVER

Only available for versions with receiver

1. USB-C

Plug the *USB-C* receiver into a *USB-C* port on your computer or dock.

USB-A

Insert the *USB-C* receiver into the *USB-A* adapter. Then plug the *USB-A* adapter into a *USB-A* port on your computer or dock.

- Headset is already paired to the receiver it ships with. Just power on the headset. Once successfully paired, the light indicator on the receiver will remain solid white. Light indicator on the headset will also turn solid white.

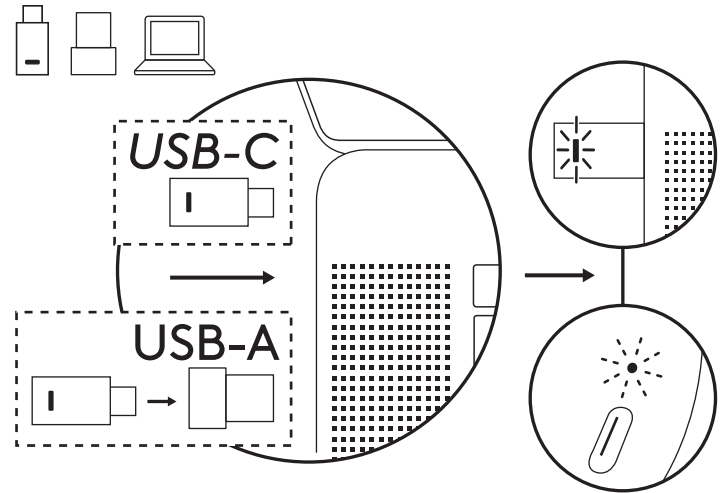

PAIRING VIA BLUETOOTH®

- Long press the power button on earcup until LED light blinking fast to initiate *Bluetooth*® pairing.

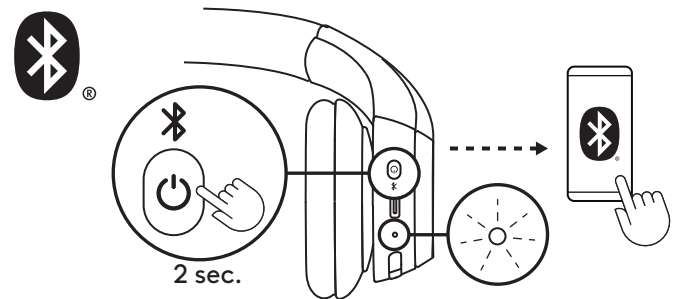

2a. For Windows

Place the headset close to your computer and pair the headset via *Swift Pair*. When the *Swift Pair* notification shows "Zone 305", select "Connect."

Only for native *Bluetooth*® version

You must connect to a *Windows* 11 computer via the *Swift Pair* to enable *Microsoft Teams* certification over native *Bluetooth*®. If you don't see a *Swift Pair* notification, do the following:

- Pair your headset to the computer with the method shown below in 2b.
- When paired successfully, the *Swift Pair* notification should show up. Select "Connect".

Note: Make sure "Show notifications to connect using *Swift Pair*" is enabled in your computer's *Bluetooth*® settings.

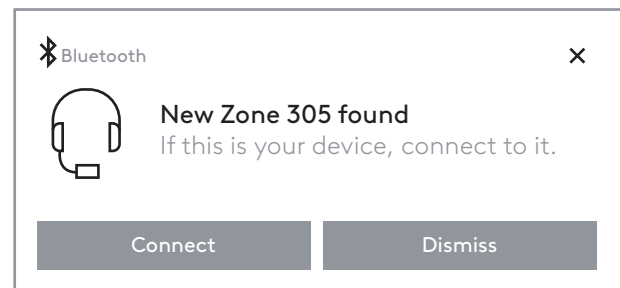

2b. **For macOS and other operating systems**

In your computer or mobile device's *Bluetooth*® settings, select "Zone 305" in discoverable devices.



3. Repeat steps 1 and 2 if you want to pair with another device. You can pair with a maximum of 8 devices and connect to 2 devices simultaneously.

ADJUSTING FIT

1. It may be easier to adjust the headsets on your head. Slide the earcups up and down the headband until they sit comfortably on your ears.

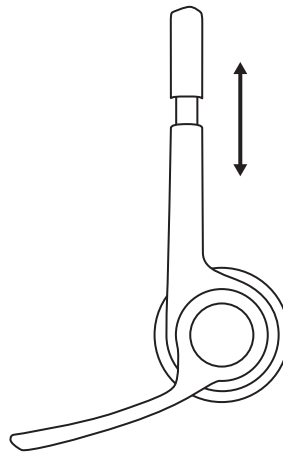

2. Move the microphone boom up or down until it is leveled with your mouth for better voice capture.

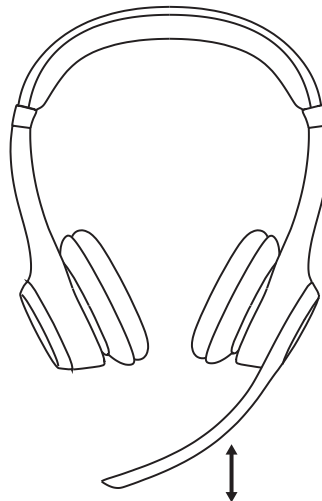

MUTING

1. Flip up or down the mic boom to mute or unmute.

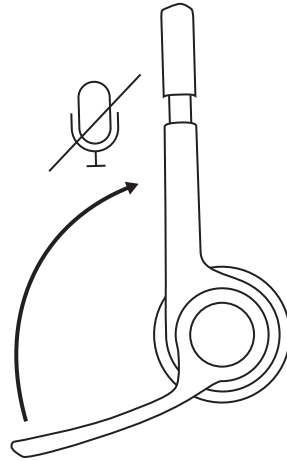

2. You will hear voice prompts that indicate whether the microphone is muted or unmuted¹.

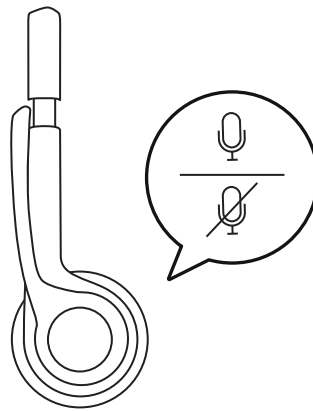

CHARGING

The LED light on the headset will become red when the battery is lower than 10%.

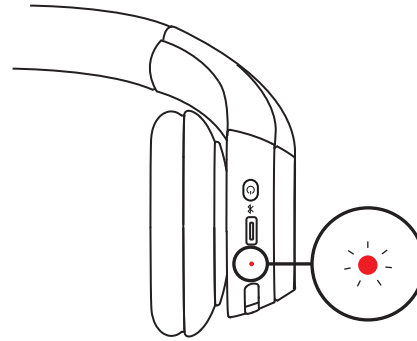

1. Plug one end of the cable to the *USB-C* port on the bottom of the earcup and the other end into the *USB-C* charging port on your computer, dock, or a power adapter.
2. The LED light will start breathing white when charging.
3. The LED light will turn solid white when fully charged.
A 5-minute charge will give you up to 1 hour of talk time³, and a full charge takes around 2 hours.
4. The headsets can be used with *Bluetooth*® paired while charging.

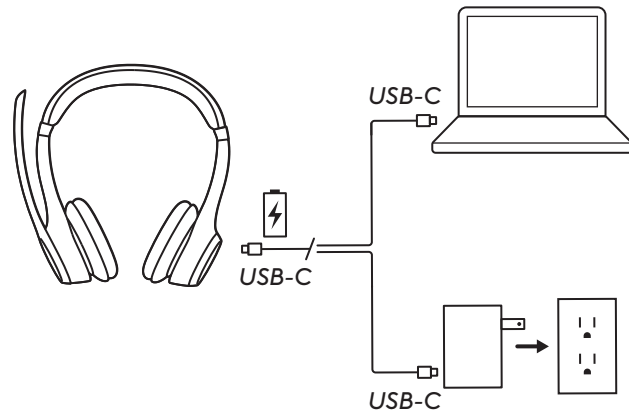

LOGI TUNE

Take control of your music and meeting experience with Logi Tune. Adjust sidetone, mic level, and EQ for your preferred audio experience using the Logi Tune desktop or mobile app for Logitech headsets.

It is also recommended to boost your headset performance with periodic software and firmware updates. Learn more and download Logi Tune at logitech.com/tune, the *Apple App Store* or *Google Play store*.

Logi Tune



ADJUSTING SIDETONE

Sidetone lets you hear your own voice during conversations so you are aware of how loud you are talking. In Logi Tune, select the sidetone feature, and adjust the dial accordingly.

- A higher number means you hear more external sound.
- A lower number means you hear less external sound.

AUTO SLEEP TIMER

By default, your headset will automatically power off when not in use for 30 minutes to conserve battery. Adjust the sleep timer in Logi Tune. To wake up your headset, try press the power switch again.

RECONNECT YOUR HEADSET

Only available for versions with receiver

In case the headset is disconnected to the receiver, you can reconnect your headset via Logi Tune.

1. Plug *USB-C* receiver or *USB-A* adapter with the *USB-C* receiver into the computer *USB* port.
2. Power on the headset by long pressing the power button.
3. Open Logi Tune Desktop on your computer.
4. Select "Zone Receiver" from the dashboard.
5. Wait while it is looking for the previously connected headset.
6. If no headset is shown as connected to the receiver, click "Pair headset".
7. Enter pairing mode on the headset by long pressing the power button until the headset *LED* light starts blinking.
8. Once successfully paired, the light indicator on the receiver and on the headset will turn solid white.

RESET YOUR HEADSET

1. Power the headset on.

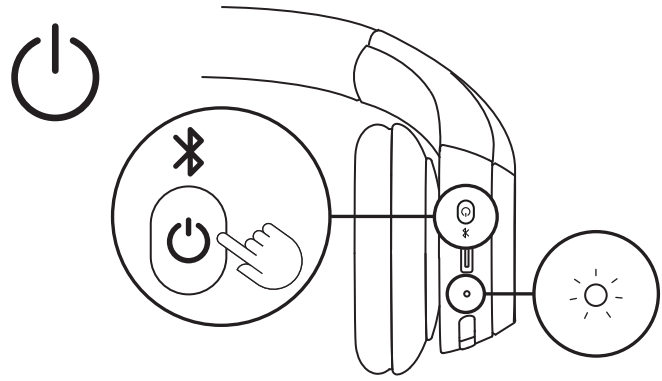

2. Press and hold the call button and volume '-' button for 5 seconds.

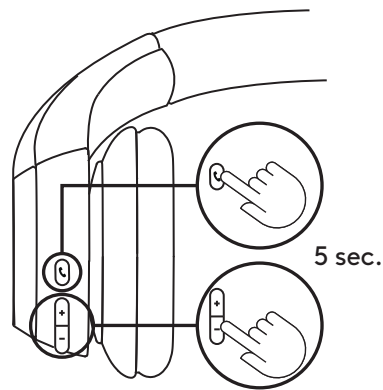

3. The headset is successfully reset when the headset light indicator blinks fast in red and white for 3 times and turns off.

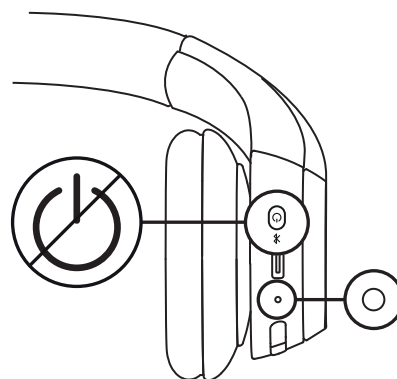
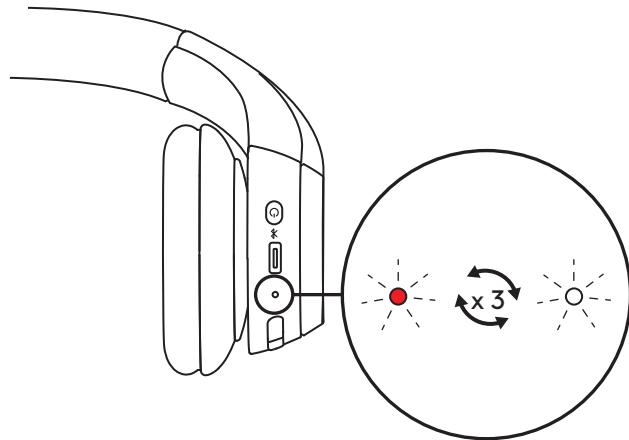

CONTROLS

	Usage	Button	Action
Call controls	Answer / End call	Call button	Short press
	Reject call		1.5 sec. press
	Resume call		Short press
	Transfer active call to other device		Short press
Teams activities (For Teams version only)	Teams activities	Teams button	1.5 sec. press
Volume	Volume up	" + "	Short press
	Volume down	" - "	Short press
Connectivity	<i>Bluetooth® pairing</i>	Power button	2 sec. press

Note:

- Teams activities are only functional when Teams is running on an unlocked computer
- Multipoint connection priorities
 - Call activities are always the first priority over media streaming.
 - When two devices are connected, the *Bluetooth®* connection will be prioritized over the receiver.
 - When two *Bluetooth®* devices are connected, the last active device will take a priority over the other.
 - The priority between two *Bluetooth®* devices can be customized on Logi Tune app under Connected devices.

HEADSET LIGHT INDICATOR

Category	Status	LED Light
Power	Power on	Solid
	Battery charging	Breathing
	Battery fully charged	Solid
	Low battery (<10%)	Red
Connectivity	<i>Bluetooth</i> [®] pairing	Blinking
	<i>Bluetooth</i> [®] connected	Solid
	Connection lost	Slow blinking
Factory reset		Fast blink from red to white for three times then turns off

Note:

User-triggered behaviors, such as *Bluetooth*[®] pairing, will be prioritized; The light indicator will then revert back to its previous status once the behavior is completed.

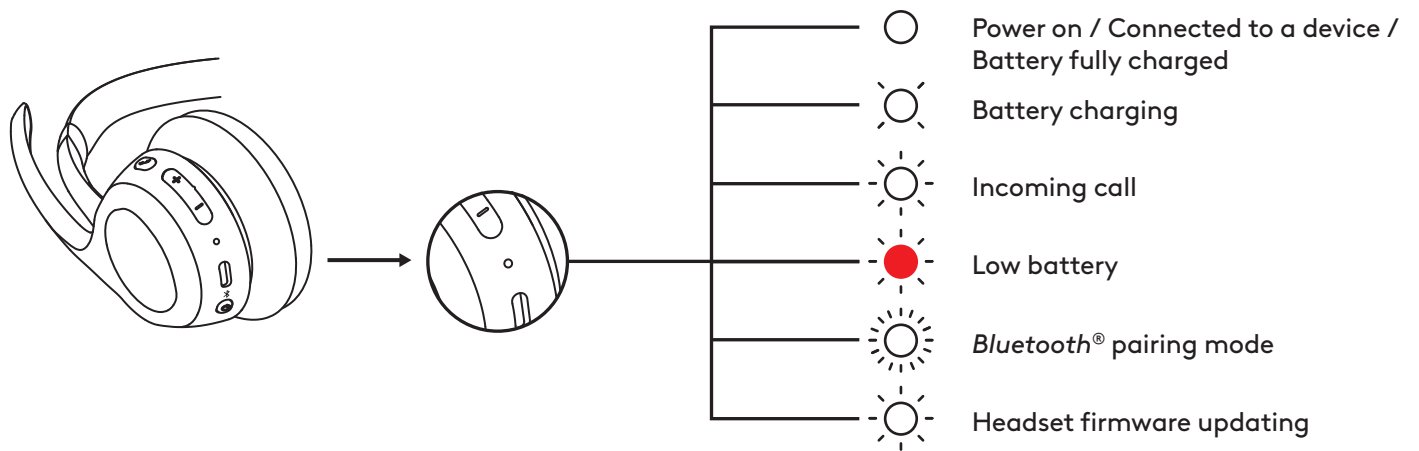

RECEIVER LIGHT INDICATOR

Only available for versions with receiver

UC version		
	Light	Status
White	Solid	Connected
		Ongoing call
	Repeat flashing on and off	Incoming call
Red	Solid	Mute on
Blue	Flashing	Pairing

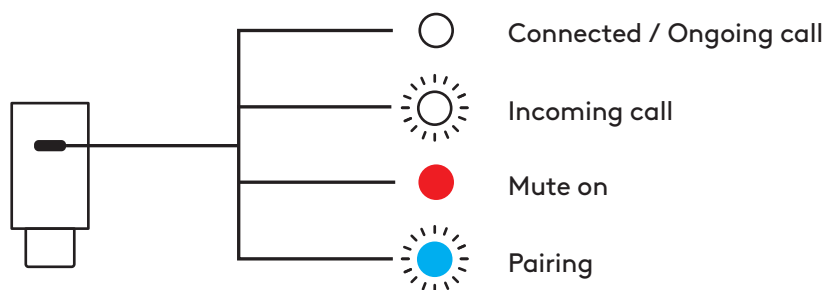

Microsoft Teams version

Light		Status
White	Solid	Connected
	Repeat flashing on and off	Incoming call
Purple	Solid	Connected to Teams
	Pulsing	Connecting to Teams / Teams notifications
	Flashing 3 times and off	Not connected to Teams
	Flashing for 10 seconds and off	Failed to connect to Teams
Red	Solid	Mute on
Blue	Flashing	Pairing

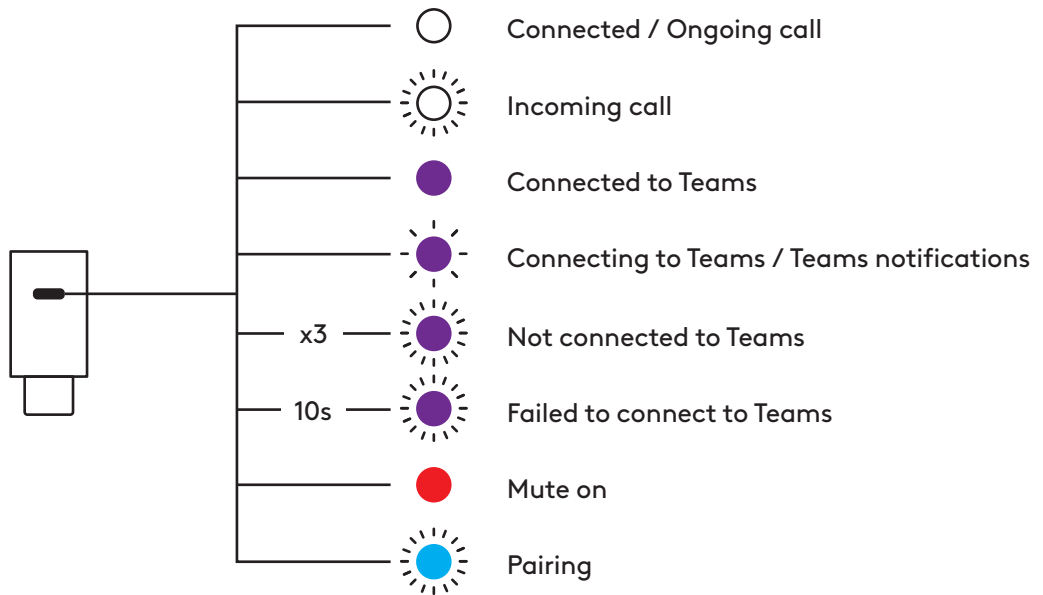

DIMENSIONS

Headset:

Height: 172.84 mm (6.8 in)

Width: 166.71 mm (6.6 in)

Depth: 66 mm (2.6 in)

Weight: 122 g (4.3 oz)

Earpad:

Height: 66 mm (2.6 in)

Width: 66 mm (2.6 in)

Depth: 16 mm (0.63 in)

USB-C receiver:

Height: 1.05 in (26.6 mm)

Width: 0.49 in (12.4 mm)

Depth: 0.26 in (6.5 mm)

USB-C to USB-A adapter:

Height: 0.96 in (24.5 mm)

Width: 0.61 in (15.4 mm)

Depth: 0.34 in (8.7 mm)

COMPATIBILITY

Works with *Windows*, *macOS*, *ChromeOS*², and *Linux*² via *USB-C receiver*⁴ and *Bluetooth*[®], and *iOS*, *iPadOS*, or *Android* devices via *Bluetooth*[®].

TECHNICAL SPECIFICATIONS

Microphone Type: Dual beamforming mics with noise-canceling algorithms

Frequency response (headset speaker): 50-20kHz (music mode), 100-7kHz (talk mode)

Frequency response (microphone): 100-7kHz

Battery life (listening time): Up to 16 hrs³

Battery life (talk time): Up to 20 hrs³

Bluetooth[®] version: 5.3

Wireless range: Up to 30 m⁵

Charging cable length: 1 m

Audio compliance: EN 50332-2 compliant

FOOTNOTE

¹The headset currently supports voice prompts in the following languages with the Logi Tune desktop app: English, French, German, Italian, Spanish, and Portuguese. You can choose your preferred language in the app.

²Device basic functions will be supported for operating systems that do not support Logi Tune. Check Logi Tune compatibility on logi.com/tune.

³Battery life may vary based on user and computing conditions

⁴Only available for versions with receiver.

⁵pen field line of sight. Wireless range may vary depending on the operating environment and computer setup.

www.logitech.com/prosupport/zone305

PRODUKT AUF EINEN BLICK

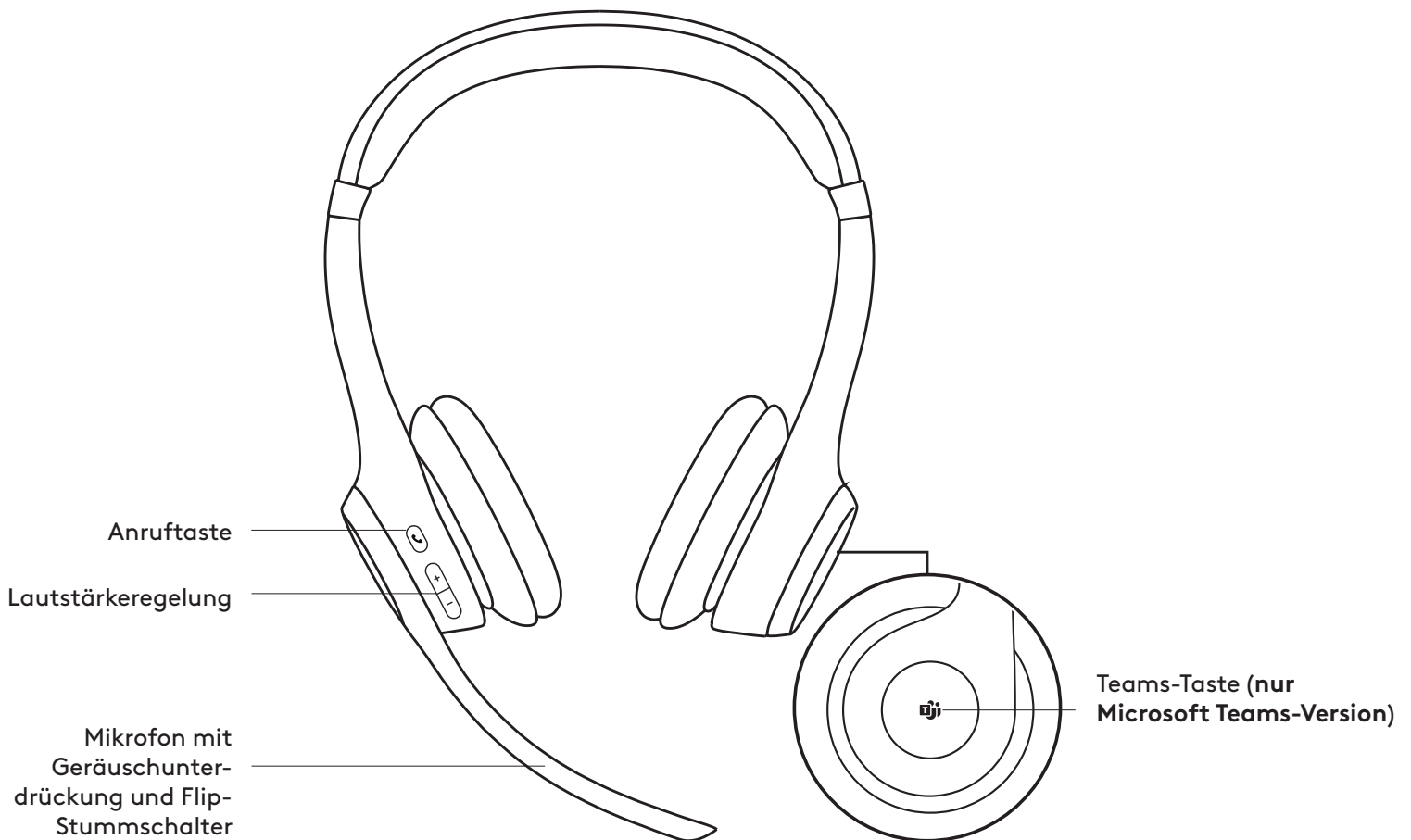
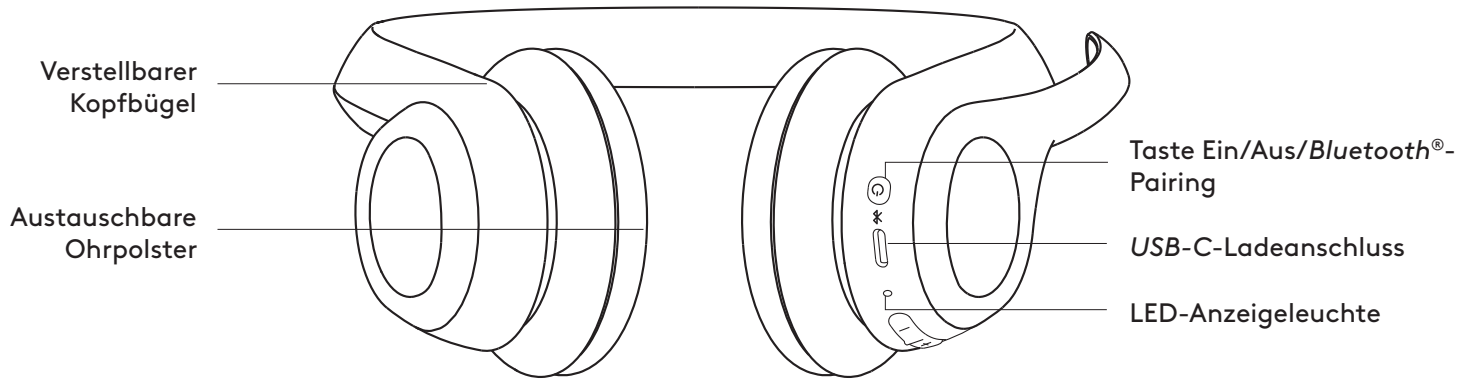

INHALT

1. Kabelloses Headset Zone 305
2. USB-C-Empfänger*
3. Adapter USB-C auf USB-A
4. Ladekabel USB-C auf USB-C
5. Reiseetui
6. Bedienungsanleitung

*Nur verfügbar für Versionen mit Empfänger.

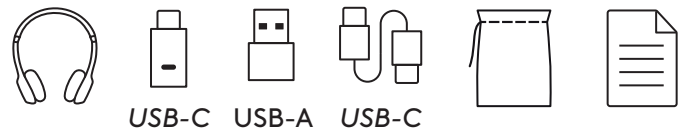

EIN-/AUSSCHALTEN

1. Drücken Sie die Ein/Aus-Taste einmal, um das Headset einzuschalten.
2. Nach dem Einschalten leuchtet die LED weiß.

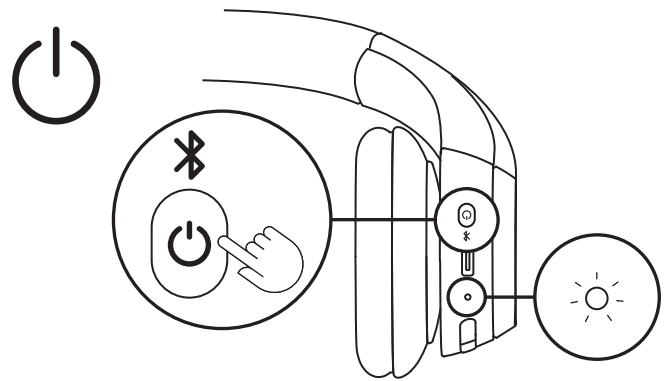

3. Es wird eine Sprachansage ausgegeben, die Sie über den Akkustand informiert!

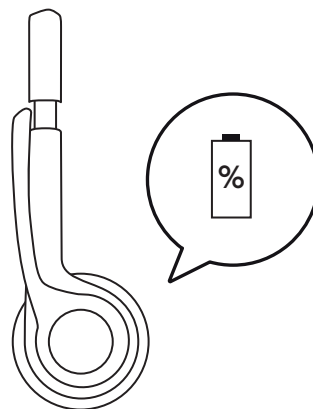

PAIRING ÜBER USB-C--EMPFÄNGER (nur verfügbar für Versionen mit Empfänger)

1. USB-C

Schließen Sie den USB-C--Empfänger an einen USB-C--Anschluss an Ihrem Computer oder Dock an.

USB-A

Schließen Sie den USB-C-Empfänger an den USB-A-Adapter an. Schließen Sie dann den USB-A-Adapter an einen USB-A-Anschluss an Ihrem Computer oder Dock an.

- Das Headset ist bereits ab Werk mit dem mitgelieferten Empfänger gepairt. Schalten Sie einfach das Headset ein. Sobald das Pairing erfolgreich durchgeführt wurde, leuchtet die Anzeige am Empfänger weiß und die Anzeige am Headset ebenfalls.

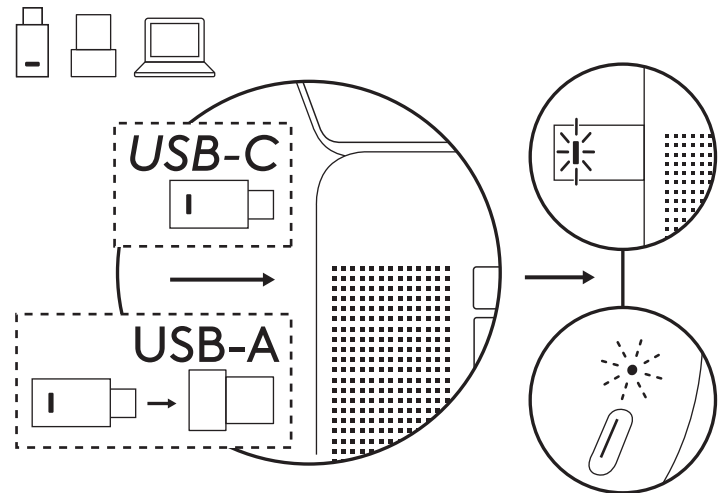

PAIRING ÜBER BLUETOOTH®

- Drücken Sie die Ein/Aus-Taste an der Hörmuschel, bis die LED-Anzeige schnell blinkt, um das Bluetooth®-Pairing zu starten.

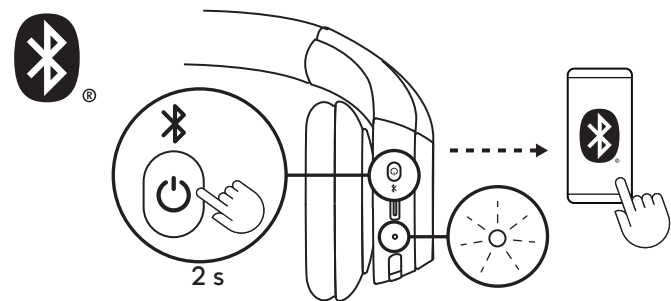

2a. Für Windows

Platzieren Sie das Headset in der Nähe Ihres Computers und pairen Sie es über *Swift Pair*. Wenn in der *Swift Pair*-Benachrichtigung „Zone 305“ angezeigt wird, wählen Sie die Option „Verbinden“ aus.

Nur für die native Bluetooth®-Version

Sie müssen über die *Swift Pair*-Funktion eine Verbindung zu einem Windows 11-Computer herstellen, um die *Microsoft Teams*-Zertifizierung über natives Bluetooth® zu aktivieren. Wenn keine *Swift Pair*-Benachrichtigung angezeigt wird, führen Sie folgende Schritte aus:

- Pairen Sie das Headset mit dem Computer gemäß der nachfolgend unter Punkt 2b beschriebenen Methode.
- Nach einem erfolgreichen Pairing sollte die *Swift Pair*-Benachrichtigung angezeigt werden. Wählen Sie „Verbinden“ aus.

Hinweis: Vergewissern Sie sich, dass „Benachrichtigungen für Verbindung über *Swift Pair* anzeigen“ in den Bluetooth®-Einstellungen Ihres Computers aktiviert ist.

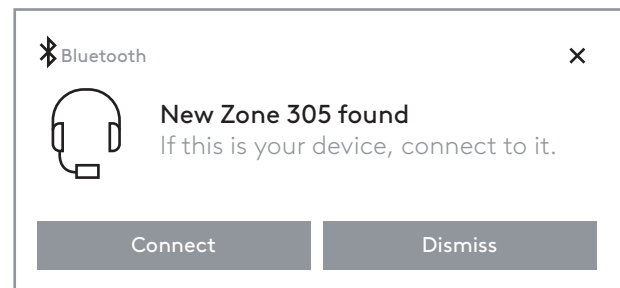

2b. Für macOS und andere Betriebssysteme

Wählen Sie in den *Bluetooth*®-Einstellungen Ihres Computers oder Mobilgeräts „Zone 305“ unter „Erkannte Geräte“ aus.



3. Wiederholen Sie die Schritte 1 und 2, um ein Pairing mit einem anderen Gerät durchzuführen. Sie können maximal 8 Geräte pairen und eine Verbindung mit 2 Geräten gleichzeitig herstellen.

ANPASSBARE PASSFORM

1. Möglicherweise ist es einfacher, das Headset direkt beim Tragen auf dem Kopf einzustellen. Bewegen Sie die Hörmuscheln am Kopfbügel nach oben und nach unten, bis sie bequem auf Ihren Ohren sitzen.

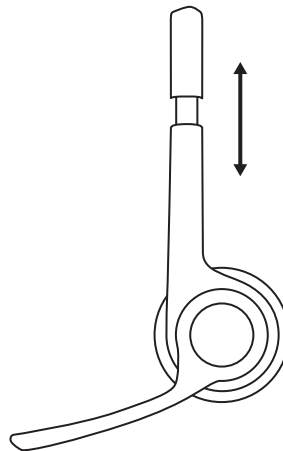

2. Passen Sie den Mikrofonbügel so an, dass er sich auf Höhe Ihres Mundes befindet, um eine optimale Spracherfassung zu erreichen.

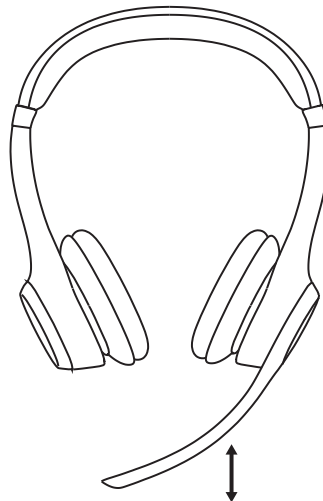

STUMMSCHALTUNG

1. Klappen Sie den Mikrofonarm nach oben oder unten, um die Stummschaltung zu aktivieren oder zu deaktivieren.

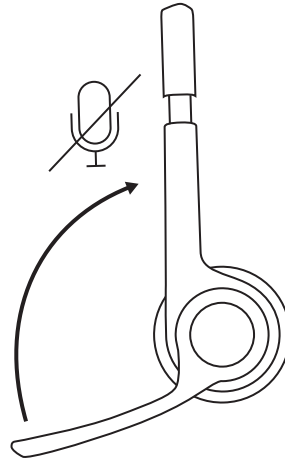

2. Beim Stummschalten bzw. Aufheben der Stummschaltung hören Sie eine entsprechende Sprachansage¹.

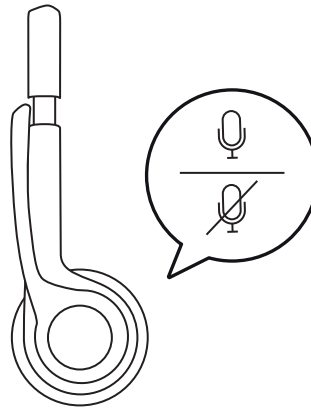

AUFLADEN

Die LED am Headset wird rot, wenn der Akku zu weniger als 10 % geladen ist.

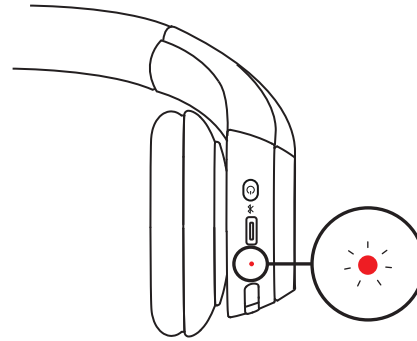

1. Verbinden Sie ein Ende des Kabels mit dem *USB-C*-Anschluss an der Unterseite der Hörmuschel und das andere Ende mit dem *USB-C*-Ladeanschluss Ihres Computers bzw. Docks oder einem Netzteil.
2. Die LED leuchtet beim Aufladen weiß mit Atemeffekt.
3. Die LED leuchtet konstant weiß, wenn der Ladevorgang abgeschlossen ist.
Eine Aufladung von 5 Minuten ergibt bis zu 1 Stunde Gesprächszeit³, und eine vollständige Aufladung dauert etwa 2 Stunden.
4. Die Headsets können während des Ladens verwendet werden, wenn sie mit *Bluetooth*[®] gepairt sind.

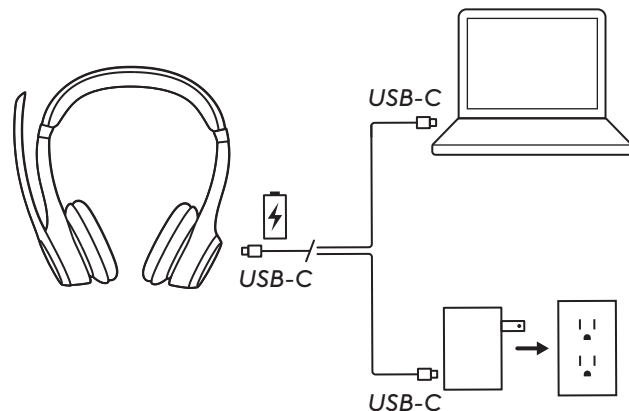

LOGI TUNE

Übernehmen Sie die Kontrolle über Ihre Musik- und Meeting-Erfahrung mit Logi Tune. Passen Sie mit Logi Tune Desktop oder der Mobil-App für Logitech Headsets das Rückhören, den Mikrofonpegel und den Equalizer an Ihr bevorzugtes Hörgefühl an.

Wir empfehlen außerdem, die Leistung Ihres Headsets regelmäßig durch Software- und Firmware-Updates zu verbessern. Erfahren Sie mehr und laden Sie Logi Tune unter logitech.com/tune, aus dem *Apple App Store* oder aus dem *Google Play Store* herunter.

 **Logi Tune**



ANPASSEN VON SIDETONE

Sidetone ermöglicht das Hören der eigenen Stimme während eines Gesprächs, um einschätzen zu können, wie laut man selbst spricht. Wählen Sie in Logi Tune die „Sidetone“-Funktion aus und stellen Sie den Drehregler entsprechend ein.

- Je höher die eingestellte Zahl ist, umso lauter sind externe Geräusche hörbar.
- Je kleiner die eingestellte Zahl ist, umso leiser sind externe Geräusche hörbar.

AUTOMATISCHER SCHLAFMODUS

Um den Akku zu schonen, schaltet sich das Headset standardmäßig automatisch aus, wenn es dreißig Minuten lang nicht benutzt wird. Der Schlafmodus-Timer kann in Logi Tune angepasst werden. Um das Headset zu aktivieren, drücken Sie erneut die Ein/Aus-Taste.

HEADSET ERNEUT VERBINDEN (nur verfügbar für Versionen mit Empfänger)

Falls die Verbindung zwischen Headset und Empfänger getrennt wird, können Sie das Headset über Logi Tune erneut verbinden.

1. Verbinden Sie den *USB-C*-Empfänger oder den *USB-A*-Adapter mit dem *USB-C*-Empfänger an den USB-Anschluss des Computers an.
2. Schalten Sie das Headset ein, indem Sie länger auf die Ein/Aus-Taste drücken.
3. Öffnen Sie Logi Tune Desktop auf Ihrem Computer.
4. Wählen Sie den „Zone Empfänger“ im Dashboard aus.
5. Warten Sie, während dieser nach dem zuvor verbundenen Headset sucht.
6. Wenn kein Headset als mit dem Empfänger verbunden angezeigt wird, klicken Sie auf „Headset pairen“.
7. Wechseln Sie in den Pairing-Modus des Headsets, indem Sie die Ein/Aus-Taste gedrückt halten, bis die LED-Leuchte des Headsets blinkt.
8. Nach dem erfolgreichen Pairing leuchten die Kontrollleuchten am Empfänger und am Headset konstant weiß.

ZURÜCKSETZEN DES HEADSETS

1. Schalten Sie das Headset ein.

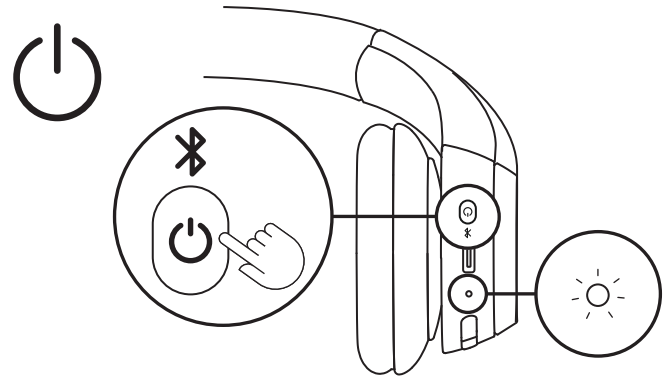

2. Halten Sie die Anruftaste und die Taste „Leiser“ („-“) fünf Sekunden lang gedrückt.

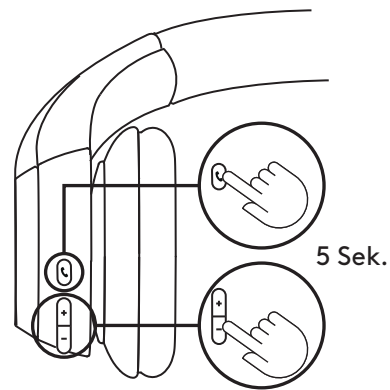

3. Das Headset ist erfolgreich zurückgesetzt, wenn die LED-Anzeige am Headset dreimal schnell in Rot und Weiß blinkt und dann erlischt.

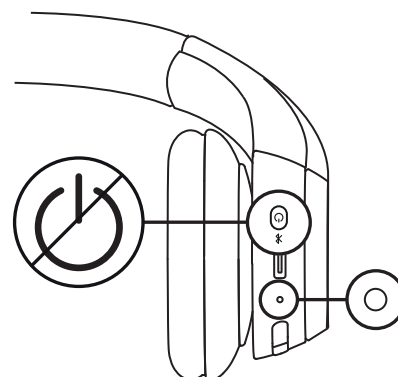
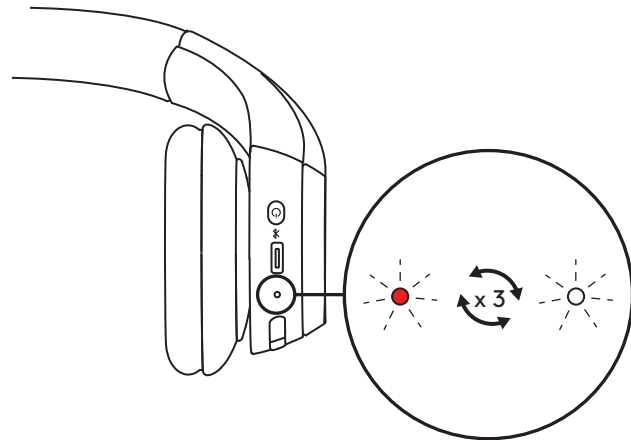

BEDIENELEMENTE

	Einsatz:	Taste	Aktion
Bedienelemente zur Anrufsteuerung	Anruf annehmen/beenden	Anruftaste	Kurzer Tastendruck
	Anruf ablehnen		1,5 Sekunden drücken
	Anruf fortsetzen		Kurzer Tastendruck
	Aktiven Anruf an ein anderes Gerät übertragen		Kurzer Tastendruck
Teams-Aktionen (nur für Teams-Version)	Teams-Aktionen	Teams-Taste	1,5 Sekunden drücken
Lautstärke	Lautstärke +	" + "	Kurzer Tastendruck
	Lautstärke -	" - "	Kurzer Tastendruck
Konnektivität	<i>Bluetooth®-Pairing</i>	Ein/Aus-Schalter	2 Sekunden drücken

Hinweis:

- Teams-Aktionen können nur genutzt werden, wenn Teams auf einem entsperrten Computer ausgeführt wird.
- Prioritäten bei Multipoint-Verbindungen
 - Anrufaktivitäten haben immer Vorrang vor dem Multimedia-Streaming.
 - Wenn zwei Geräte verbunden sind, hat die *Bluetooth®*-Verbindung Vorrang vor dem Empfänger.
 - Wenn zwei *Bluetooth®*-Geräte verbunden sind, hat das zuletzt aktive Gerät Vorrang vor dem anderen.
 - Die Priorität zwischen zwei *Bluetooth®*-Geräten kann in der Logi Tune-App unter „Verbundene Geräte“ angepasst werden.

HEADSET-LEUCHTANZEIGE

Kategorie	Status	LED-Leuchte
Stromversorgung	Einschalten	Beständiges Leuchten
	Der Akku wird aufgeladen	Atemeffekt
	Akku vollständig geladen	Beständiges Leuchten
	Niedriger Akkustand (< 10 %)	Rot
Konnektivität	Bluetooth®-Pairing	Blinkt
	Bluetooth® verbunden	Beständiges Leuchten
	Verbindung unterbrochen	Langsames Blinken
Zurücksetzen auf Werkseinstellungen		Blinkt dreimal schnell von rot nach weiß und erlischt dann

Hinweis:

Vom Benutzer ausgelöste Verhaltensweisen wie Bluetooth®-Pairing werden priorisiert, anschließend wird der vorherige Status wiederhergestellt, sobald das Verhalten abgeschlossen ist.

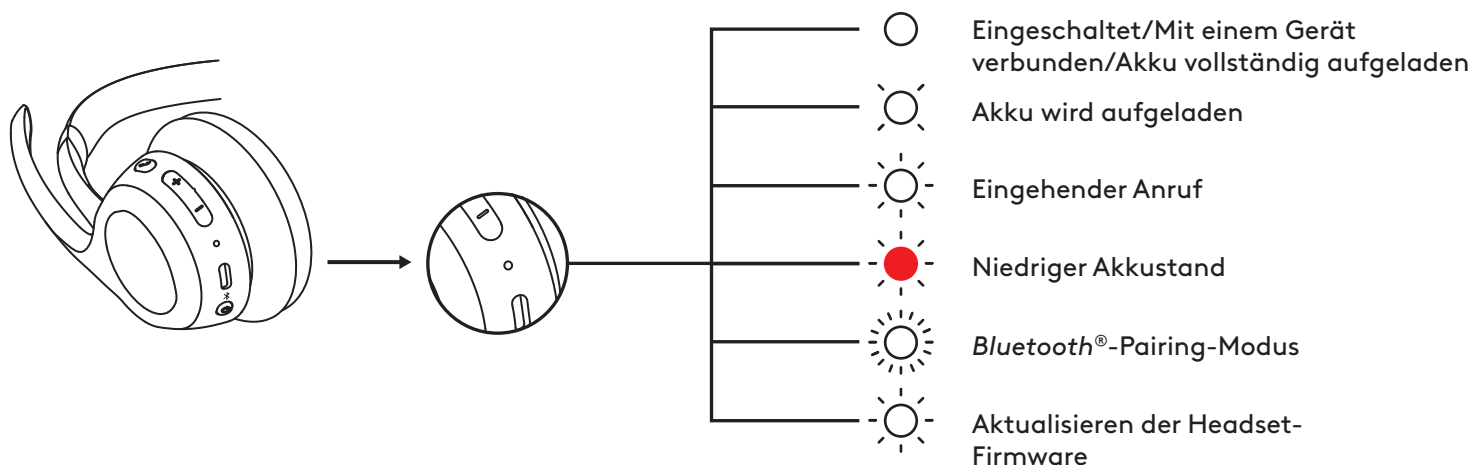

EMPFÄNGER-LICHTANZEIGE

(nur verfügbar für Versionen mit Empfänger)

UC-Version		
	Licht	Status
Weiß	Beständiges Leuchten	Verbunden
	Wiederholtes Blinken zwischen Ein und Aus	Laufendes Gespräch
Rot	Beständiges Leuchten	Stummschaltung aktiviert
Blau	Blinkt	Pairing

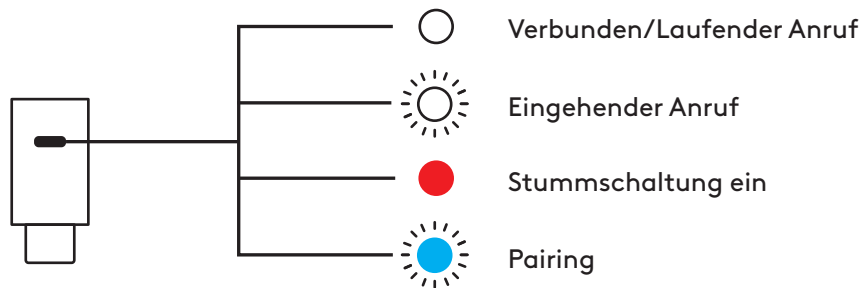

Microsoft Teams-Version

Licht		Status
Weiß	Beständiges Leuchten	Verbunden Laufendes Gespräch
	Wiederholtes Blinken zwischen Ein und Aus	Eingehender Anruf
Violett	Beständiges Leuchten	Verbunden mit Teams
	Pulsierend	Verbindung mit Teams/Teams-Benachrichtigungen
	3 Mal blinkend, dann aus	Nicht verbunden mit Teams
	10 Sekunden blinkend, dann aus	Verbindung zu Teams fehlgeschlagen
Rot	Beständiges Leuchten	Stummschaltung aktiviert
Blau	Blinkt	Pairing

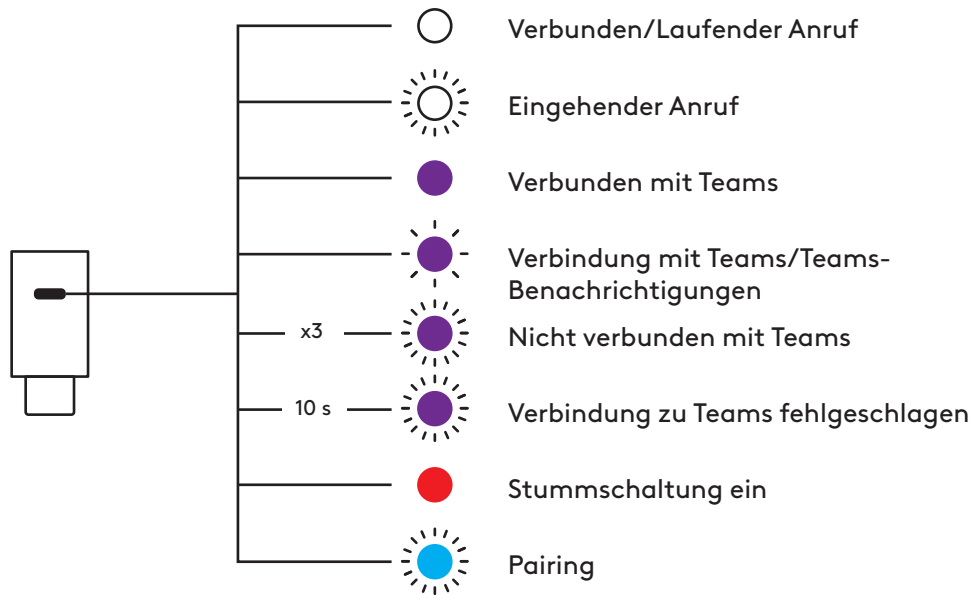

ABMESSUNGEN

Headset:

Höhe: 172,84 mm

Breite: 166,71 mm

Tiefe: 66 mm

Gewicht: 122 g

Ohrpolster:

Höhe: 66 mm

Breite: 66 mm

Tiefe: 16 mm

USB-C-Empfänger:

Höhe: 26,6 mm

Breite: 12,4 mm

Tiefe: 6,5 mm

Adapter USB-C auf USB-A:

Höhe: 24,5 mm

Breite: 15,4 mm

Tiefe: 8,7 mm

KOMPATIBILITÄT

Funktioniert mit *Windows*, *macOS*, *ChromeOS*² und *Linux*² über *USB-C*-Empfänger⁴ und *Bluetooth*[®] sowie mit *iOS*-, *iPadOS*- oder *Android*-Geräten über *Bluetooth*[®].

TECHNISCHE DATEN

Mikrofontyp: Zwei Beamforming-Mikrofone mit Algorithmen zur Geräuschunterdrückung

Frequenzbereich (Headset-Lautsprecher): 50 Hz - 20 kHz (Musikmodus), 100 Hz - 78 kHz (Gesprächsmodus)

Frequenzbereich (Mikrofon): 100-7 kHz

Akkulaufzeit (Hörzeit): Bis zu 16 Stunden³

Akkulaufzeit (Sprechzeit): Bis zu 20 Stunden³

Bluetooth[®]-Version: 5.3

Kabellose Reichweite: bis zu 30 m⁵

Ladekabellänge: 1 m

Audio-Compliance: EN 50332-2-kompatibel

ANMERKUNG

¹Das Headset unterstützt derzeit Sprachansagen in den folgenden Sprachen für die Logi Tune Desktop-App: Englisch, Französisch, Deutsch, Italienisch, Spanisch und Portugiesisch. Sie können die bevorzugte Sprache in der App auswählen.

²Für Betriebssysteme, die Logi Tune nicht unterstützen, werden die grundlegenden Gerätefunktionen unterstützt. Informationen zur Kompatibilität von Logi Tune finden Sie unter logi.com/tune.

³Die Akkulaufzeit ist abhängig von Nutzungs- und Umgebungsbedingungen.

⁴Nur verfügbar für Versionen mit Empfänger.

⁵Bei freier Sichtlinie. Die kabellose Reichweite ist von der Betriebsumgebung und den Computereinstellungen abhängig.

www.logitech.com/prosupport/zone305

PRÉSENTATION DU PRODUIT

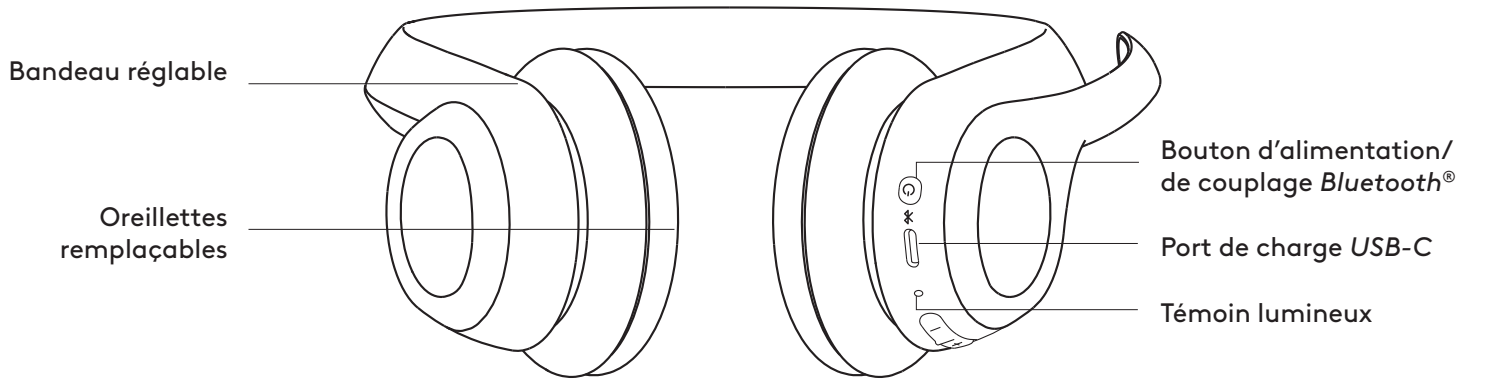

CONTENU DU COFFRET

1. Casque sans fil Zone 305
2. Récepteur *USB-C**
3. Adaptateur *USB-C vers USB-A**
4. Câble de charge *USB-C vers USB-C*
5. Pochette de transport
6. Documentation utilisateur

*Disponible uniquement pour les versions avec récepteur.

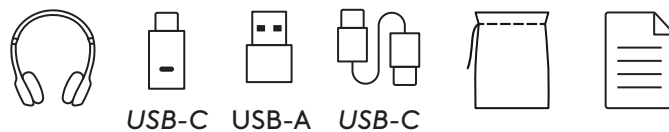

MISE SOUS/HORS TENSION

1. Appuyez une fois sur le bouton d'alimentation pour mettre le casque sous tension.
2. Une fois sous tension, le témoin lumineux deviendra blanc.

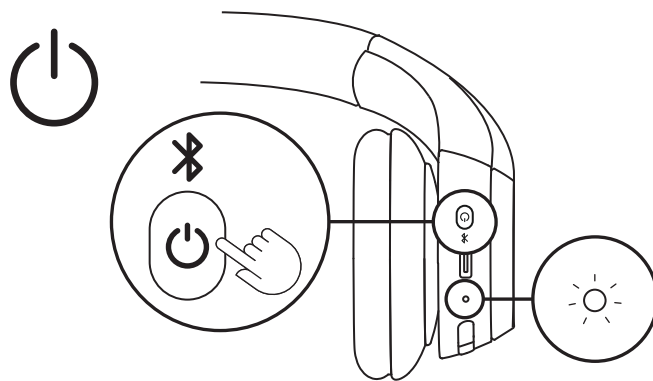

3. Une annonce vocale vous indiquera l'état de charge de la batterie¹.

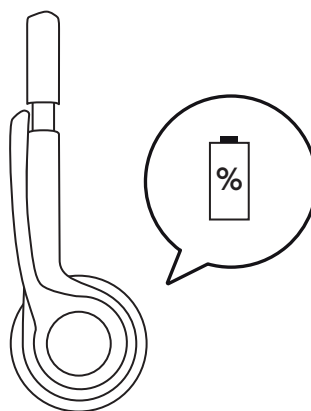

COUPLAGE VIA UN RÉCEPTEUR USB-C

Uniquement disponible pour les versions avec récepteur

1. USB-C

Branchez le récepteur *USB-C* sur un port *USB-C* de votre ordinateur ou de votre dock.

USB-A

Insérez le récepteur *USB-C* dans l'adaptateur *USB-A*. Branchez ensuite l'adaptateur *USB-A* sur un port *USB-A* de votre ordinateur ou de votre dock.

- Le casque est déjà couplé au récepteur avec lequel il est livré. Il vous suffit d'allumer le casque. Une fois le dispositif couplé, le témoin lumineux du récepteur passera au blanc continu. Le témoin lumineux du casque passera également au blanc continu.

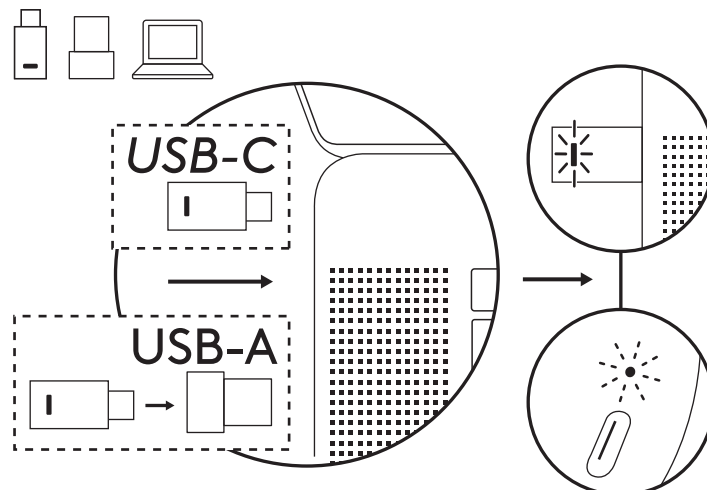

COUPLAGE VIA BLUETOOTH®

- Appuyez longuement sur le bouton d'alimentation de l'oreillette jusqu'à ce que le témoin lumineux LED clignote rapidement pour lancer le couplage *Bluetooth*®.

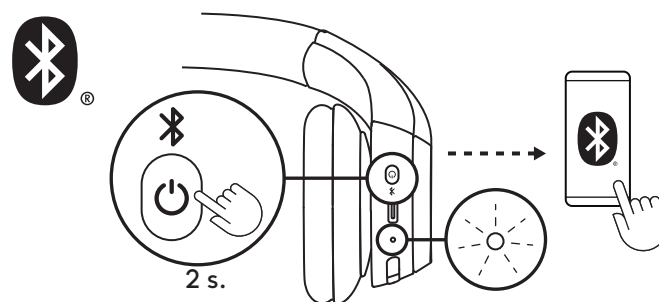

2a. Pour Windows

Placez le casque près de votre ordinateur et coupez-le via *Swift Pair*. Lorsque la notification de *Swift Pair* indique « Zone 305 », sélectionnez « Se connecter ».

Uniquement pour la version *Bluetooth*® natif

Vous devez vous connecter à un ordinateur *Windows 11* via *Swift Pair* pour activer la certification *Microsoft Teams* via *Bluetooth*® natif. Si vous ne voyez pas de notification *Swift Pair*, procédez comme suit:

- Couplez votre casque à l'ordinateur selon la méthode illustrée ci-dessous en 2b.
- Une fois le couplage réussi, la notification *Swift Pair* devrait s'afficher. Sélectionnez « Connecter ».

Remarque: Assurez-vous que l'option « Afficher les notifications pour se connecter à l'aide de *Swift Pair* » est activée dans les paramètres *Bluetooth*® de votre ordinateur.

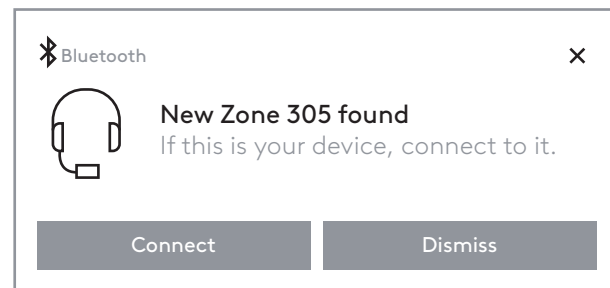

2b. Pour macOS et les autres systèmes d'exploitation

Dans les paramètres Bluetooth® de votre ordinateur ou de votre dispositif mobile, sélectionnez « Zone 305 » parmi les dispositifs détectables.



3. Répétez les étapes 1 et 2 si vous souhaitez coupler un autre dispositif. Vous pouvez coupler jusqu'à 8 dispositifs et vous connecter à 2 dispositifs simultanément.

AJUSTEMENT DU CASQUE

1. Il sera peut-être plus facile d'ajuster le casque sur votre tête. Faites glisser les oreillettes vers le haut ou le bas du bandeau jusqu'à ce que le maintien sur vos oreilles soit confortable.

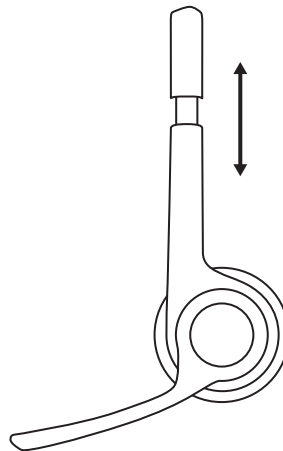

2. Déplacez la tige du microphone vers le haut ou vers le bas afin qu'elle soit au niveau de votre bouche pour une meilleure capture de la voix.

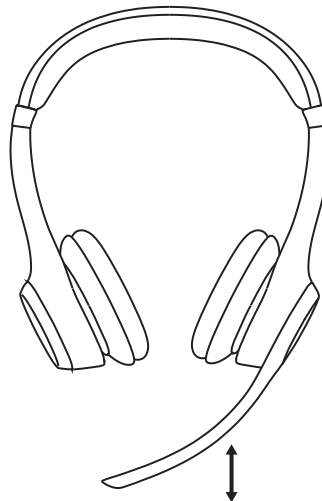

DÉSACTIVATION DU SON

1. Relevez ou abaissez la tige du micro pour activer ou désactiver le son.

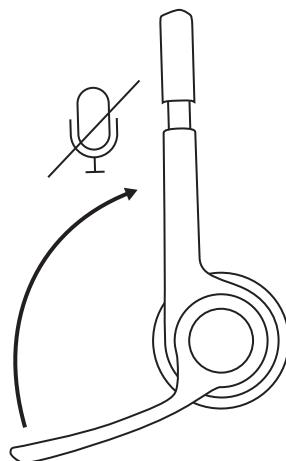

2. Vous entendrez des annonces vocales qui vous indiqueront si le microphone est activé ou non¹.

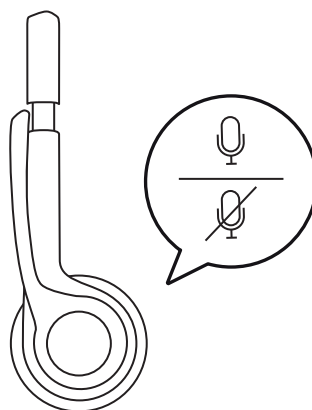

CHARGEMENT

Le témoin lumineux du casque deviendra rouge lorsque la batterie sera inférieure à 10%.

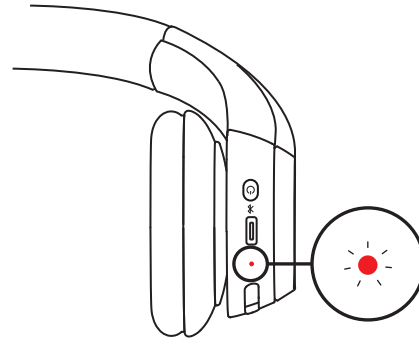

1. Branchez une extrémité du câble au port *USB-C* situé sous l'oreillette et l'autre extrémité au port de charge *USB-C* de votre ordinateur, de votre dock ou d'un adaptateur secteur.
2. Le témoin lumineux clignotera en blanc lors du chargement.
3. Le témoin lumineux passera au blanc fixe une fois la batterie entièrement chargée.
Une charge de 5 minutes vous offre jusqu'à 1 heure de conversation³ et une charge complète prend environ 2 heures.
4. Le casque peut être utilisé avec *Bluetooth*[®] et peut être couplé pendant le chargement.

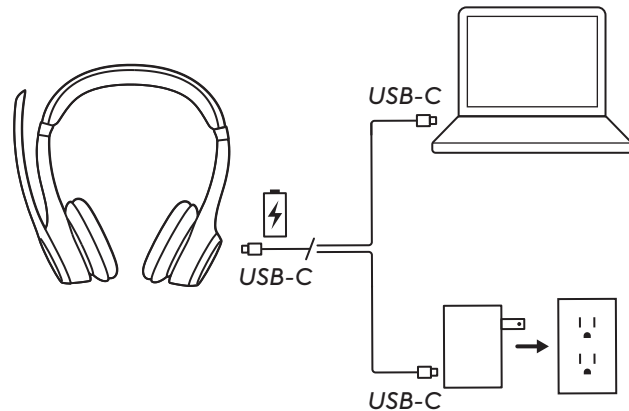

LOGI TUNE

Prenez le contrôle de votre musique et de votre expérience de réunion avec Logi Tune. Ajustez la tonalité, le niveau du micro et l'égaliseur pour une expérience audio personnalisée à l'aide de l'application de bureau ou mobile Logi Tune pour les casques Logitech.

Il est également recommandé de booster les performances de votre casque avec des mises à jour régulières du logiciel et du micrologiciel. Pour en savoir plus, téléchargez Logi Tune à l'adresse logitech.com/tune, dans l'*App Store* d'Apple ou le *Google Play Store*.

 **Logi Tune**



RÉGLAGE DE LA TONALITÉ

La tonalité vous permet d'entendre votre propre voix lors des conversations pour que vous sachiez si vous parlez trop fort. Dans Logi Tune, sélectionnez la fonctionnalité Tonalité, puis réglez la molette en conséquence.

- Une valeur plus élevée signifie que vous entendrez plus de sons externes.
- Une valeur plus faible signifie que vous entendrez moins de sons externes.

MINUTEUR DE MISE EN VEILLE AUTOMATIQUE

Par défaut, votre casque se mettra automatiquement hors tension s'il n'est pas utilisé pendant une 30 minutes, afin de préserver la batterie. Ajustez le minuteur de mise en veille dans Logi Tune. Pour sortir votre casque du mode veille, appuyez de nouveau sur le bouton d'alimentation.

RECONNEXION DU CASQUE

Disponible uniquement pour les versions avec récepteur

Si le casque est déconnecté du récepteur, vous pouvez le reconnecter via Logi Tune.

1. Branchez le récepteur *USB-C* ou l'adaptateur *USB-A* avec le récepteur *USB-C* sur le port *USB* de l'ordinateur.
2. Allumez le casque en appuyant longuement sur le bouton d'alimentation.
3. Ouvrez Logi Tune Desktop sur votre ordinateur.
4. Sélectionnez « Zone Receiver » dans le tableau de bord.
5. Patientez pendant que l'application recherche le dernier casque connecté.
6. Si aucun casque n'est connecté au récepteur, cliquez sur "Coupler le casque".
7. Accédez au mode de couplage du casque en appuyant longuement sur le bouton d'alimentation jusqu'à ce que le témoin lumineux du casque commence à clignoter.
8. Une fois le couplage réussi, le témoin lumineux du récepteur et du casque passe au blanc continu.

RÉINITIALISATION DE VOTRE CASQUE

1. Allumez le casque.

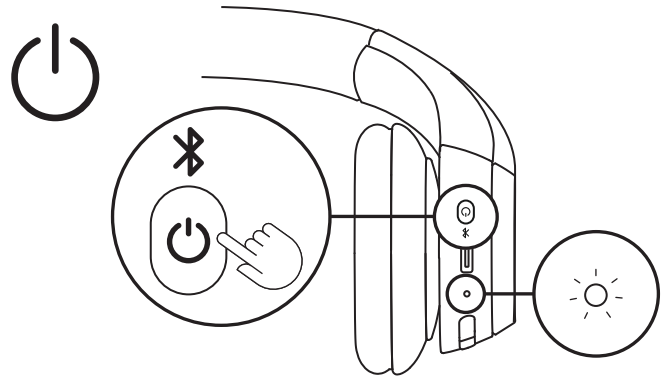

2. Appuyez sur le bouton d'appel et le bouton Volume -, puis maintenez-les enfoncés pendant 5 secondes.

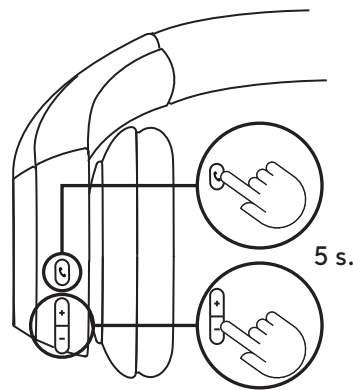

3. Le casque est réinitialisé avec succès lorsque le témoin lumineux du casque clignote rapidement en rouge et blanc 3 fois, puis s'éteint.

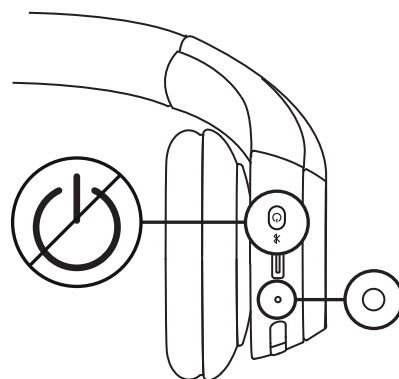
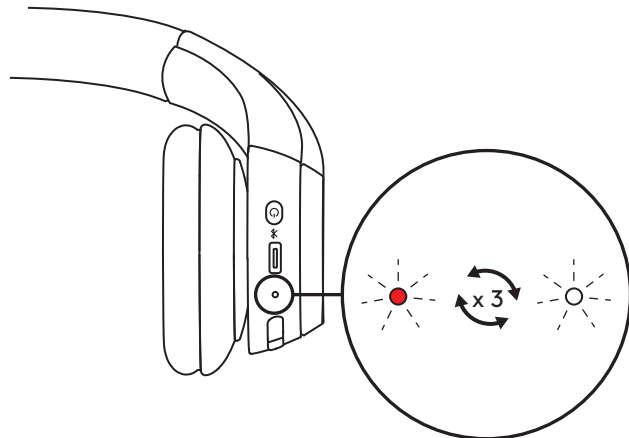

COMMANDES

	Utilisation	Bouton	Action
Commande d'appel	Réception/fin d'appel	Bouton d'appel	Pression brève
	Rejeter un appel		Pression 1,5 sec
	Reprendre l'appel		Pression brève
	Transférer l'appel en cours à un autre dispositif		Pression brève
Activités Teams (Pour la version Teams uniquement)	Activités Teams	Bouton Teams	Pression 1,5 sec
Volume	Volume +	« + »	Pression brève
	Volume -	« - »	Pression brève
Connectivité	Couplage Bluetooth®	Bouton de marche/arrêt	Pression 2 sec

Remarque:

- Les activités de Teams ne sont fonctionnelles que lorsque Teams s'exécute sur un ordinateur déverrouillé
- Priorités de connexion multipoint
 - Les activités liées aux appels sont toujours prioritaires par rapport à la diffusion de contenu multimédia en direct.
 - Lorsque deux dispositifs sont connectés, la connexion Bluetooth® a la priorité par rapport au récepteur.
 - Lorsque deux dispositifs Bluetooth® sont connectés, le dernier dispositif actif est prioritaire sur l'autre.
 - De plus, la priorité entre deux dispositifs Bluetooth® peut être personnalisée dans l'application Logi Tune sous Dispositifs connectés.

TÉMOIN LUMINEUX DU CASQUE

Catégorie	Statut	Témoin lumineux
Alimentation	Mise sous tension	Lumière continue
	Charge de la batterie	Pulsation
	Batterie entièrement chargée	Lumière continue
	Batterie faible (moins de 10%)	Rouge
Connectivité	Couplage <i>Bluetooth</i> ®	Témoin clignotant
	Connecté au <i>Bluetooth</i> ®	Lumière continue
	Connexion perdue	Clignotement lent
Paramètres d'usine		Clignotement rapide passant du rouge au blanc à trois reprises avant de s'éteindre

Remarque:

Les comportements déclenchés par l'utilisateur, comme le couplage *Bluetooth*®, auront la priorité, puis reviendront à leur état précédent une fois le comportement effectué.

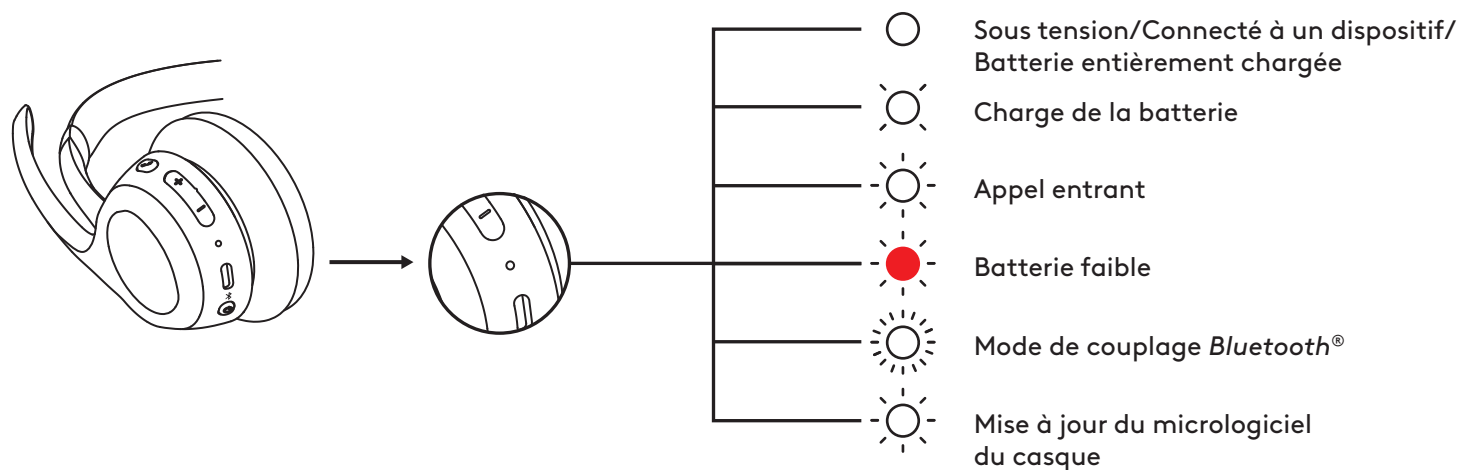

TÉMOIN LUMINEUX DU RÉCEPTEUR

Uniquement disponible pour les versions avec récepteur

Version UC		
Témoin		État
Blanc	Lumière continue	Connecté
	Témoin clignotant de façon alternative	Appel en cours
Rouge	Lumière continue	Appel entrant
Bleu	Lumière continue	Sourdine activée
	Clignotant	Couplage

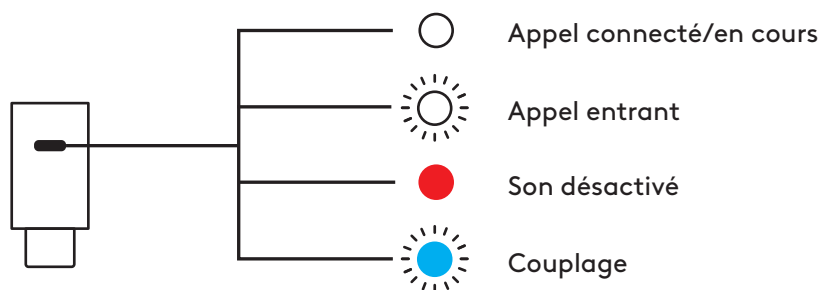

Version Microsoft Teams

Témoin		État
Blanc	Lumière continue	Connecté
	Témoin clignotant de façon alternative	Appel entrant
Violet	Lumière continue	Connecté à Teams
	Clignotement	Connexion à Teams / Notifications Teams
	Trois clignotements	Non connecté à Teams
	Clignotement pendant 10 secondes	Échec de la connexion à Teams
Rouge	Lumière continue	Sourdine activée
Bleu	Clignotant	Couplage

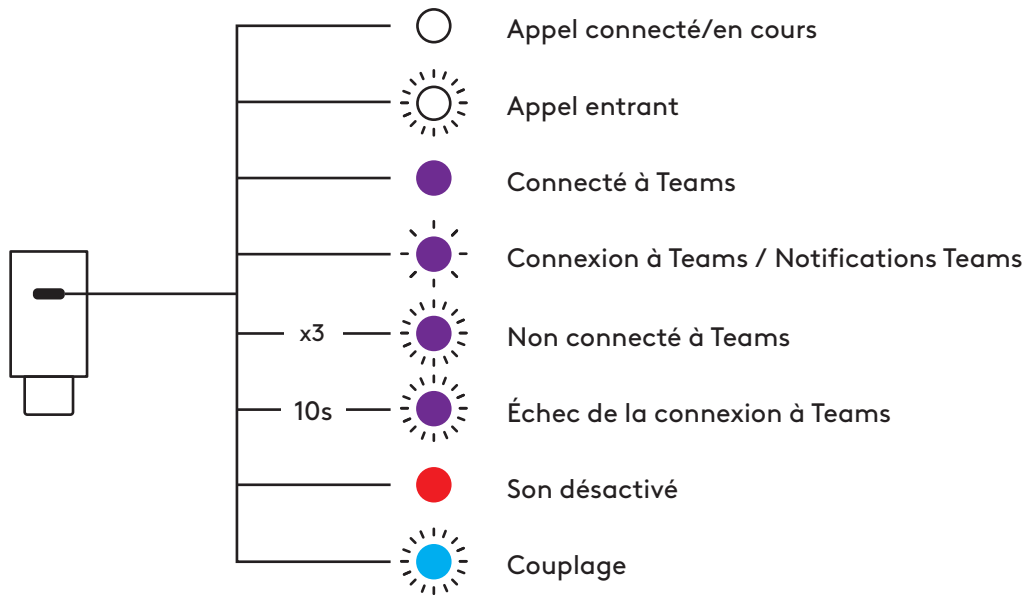

DIMENSIONS

Casque:

Hauteur: 172,84 mm (6,8 pouces)

Largeur: 166,71 mm (6,6 pouces)

Épaisseur: 66 mm (2,6 pouces)

Poids: 122 g (4,3 onces)

Oreillette:

Hauteur: 66 mm (2,6 pouces)

Largeur: 66 mm (2,6 pouces)

Épaisseur: 16 mm (0,63 pouce)

Récepteur USB-C:

Hauteur: 26,6 mm (1,05 pouce)

Largeur: 12,4 mm (0,49 pouce)

Épaisseur: 6,5 mm (0,26 pouce)

Adaptateur USB-C vers USB-A:

Hauteur: 24,5 mm (0,96 pouce)

Largeur: 15,4 mm (0,61 pouce)

Épaisseur: 8,7 mm (0,34 pouce)

COMPATIBILITÉ

Compatible avec *Windows*, *macOS*, *ChromeOS*² et *Linux*² via récepteur *USB-C*⁴ et *Bluetooth*[®] et les dispositifs *iOS*, *iPadOS* ou *Android* via *Bluetooth*[®].

SPÉCIFICATIONS TECHNIQUES

Type de microphone: Deux micros avec technologie de beamforming et algorithmes anti-bruit

Réponse en fréquence (casque): 50 Hz à 20 kHz (mode Musique), 100 Hz à 7 kHz (mode Conversation)

Réponse en fréquence (microphone): 100 Hz à 7 kHz

Longévité de la batterie (autonomie en écoute): jusqu'à 16 heures³

Longévité de la batterie (autonomie en conversation): jusqu'à 20 heures³

Version *Bluetooth*[®]: 5,3

Portée sans fil: jusqu'à 30 m⁵

Longueur du câble de charge: 1 m

Conformité audio: Conforme à la norme EN 50332-2

NOTE DE BAS DE PAGE

¹ Le casque prend actuellement en charge les invites vocales dans les langues suivantes avec l'application de bureau Logi Tune: allemand, anglais, espagnol, français, italien et portugais. Vous pouvez choisir votre langue préférée dans l'application.

² Les fonctions de base du dispositif seront prises en charge pour les systèmes d'exploitation qui ne prennent pas Logi Tune en charge. Vérifiez la compatibilité avec Logi Tune sur logi.com/tune.

³ L'autonomie de la batterie est susceptible de varier en fonction de l'environnement et du mode d'utilisation.

⁴ Uniquement disponible pour les versions avec récepteur.

⁵ Champ de vision dégagé. La portée sans fil est susceptible de varier en fonction de l'environnement et de la configuration de votre ordinateur.

www.logitech.com/prosupport/zone305

PANORAMICA DEL PRODOTTO

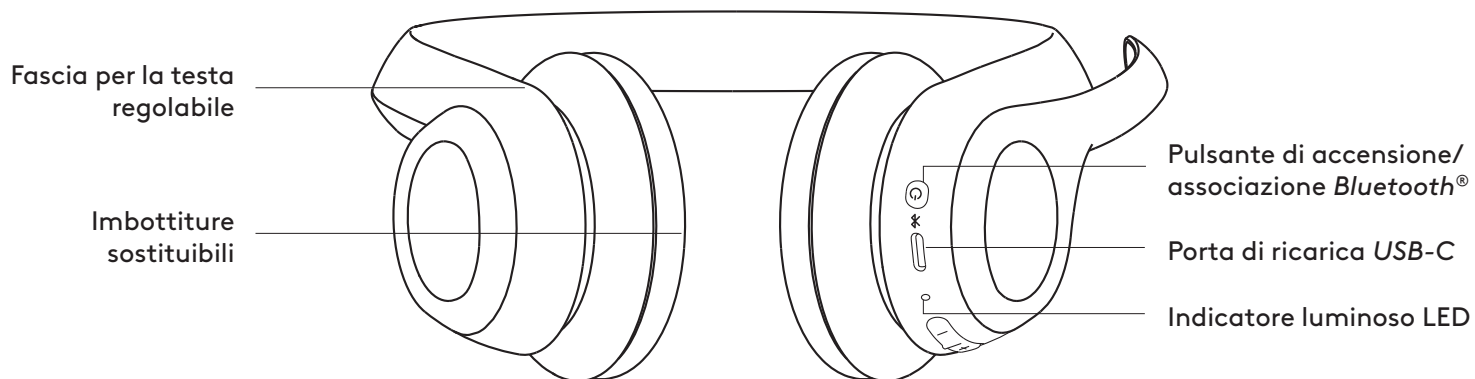

CONTENUTO DELLA CONFEZIONE

1. Cuffia con microfono wireless Zone 305
2. Ricevitore *USB-C**
3. Adattatore da *USB-C* a *USB-A**
4. Cavo di ricarica da *USB-C* a *USB-C*
5. Custodia da viaggio
6. Documentazione per l'utente

* Disponibile solo per versioni con ricevitore.

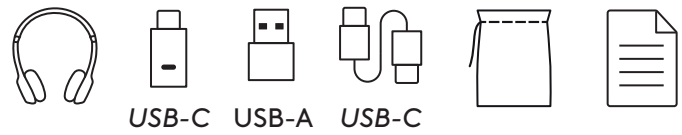

ACCENSIONE/SPEGNIMENTO

1. Premi il pulsante di accensione una volta per accendere la cuffia con microfono.
2. Dopo l'accensione, la luce LED diventa bianca.

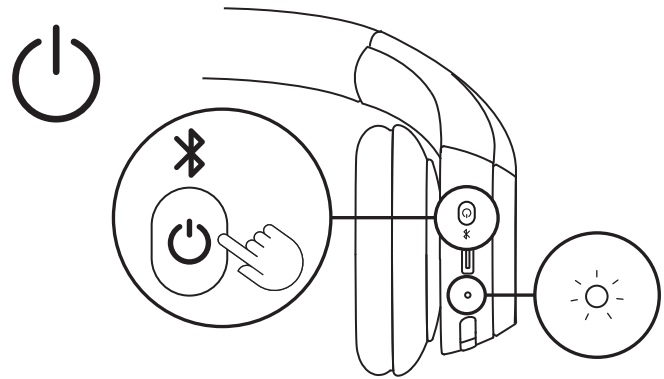

3. Un messaggio vocale indicherà lo stato della batteria¹.

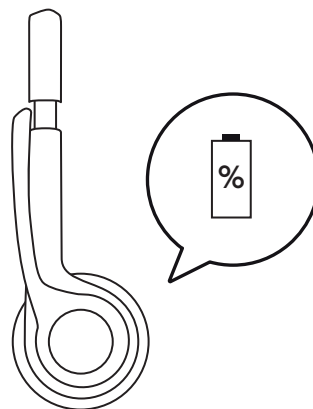

ASSOCIAZIONE TRAMITE RICEVITORE USB-C

Disponibile solo per versioni con ricevitore

1. USB-C

Collega il ricevitore *USB-C* a una porta *USB-C* del computer o del dock.

USB-A

Inserisci il ricevitore *USB-C* nell'adattatore *USB-A*. Quindi collega l'adattatore *USB-A* a una porta *USB-A* del computer o del dock.

- La cuffia con microfono è già associata al ricevitore con cui viene fornita. Devi solo accenderla. Una volta eseguita l'associazione, la spia sul ricevitore resterà bianca fissa. Anche l'indicatore sulla cuffia con microfono diventerà bianco fisso.

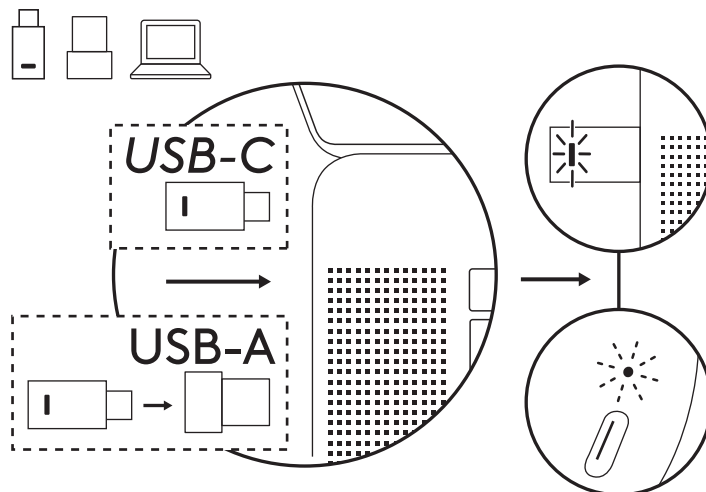

ASSOCIAZIONE TRAMITE BLUETOOTH®

- Tieni premuto il pulsante di accensione sul copriorecchie fino a quando la luce LED inizia a lampeggiare velocemente per avviare l'associazione *Bluetooth*®.

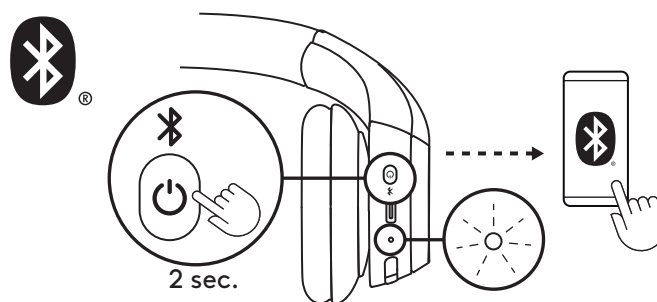

2a. Per Windows

Posiziona la cuffia con microfono con microfono vicino al computer e associala tramite *Swift Pair*. Quando la notifica di *Swift Pair* mostra "Zone 305", seleziona "Connetti".

Solo per la versione *Bluetooth*® nativa

Devi connetterti a un computer *Windows 11* tramite *Swift Pair* per abilitare la certificazione *Microsoft Teams* tramite *Bluetooth*® nativo. Se non vedi una notifica di *Swift Pair*, procedi come segue:

- Associa la cuffia con microfono al computer con il metodo illustrato di seguito in 2b.
- Quando l'associazione viene eseguita correttamente, dovrebbe essere visualizzata la notifica di *Swift Pair*. Seleziona "Connetti".

Nota: Assicurati che l'opzione "Mostra notifiche per la connessione tramite *Swift Pair*" sia abilitata nelle impostazioni *Bluetooth*® del computer.

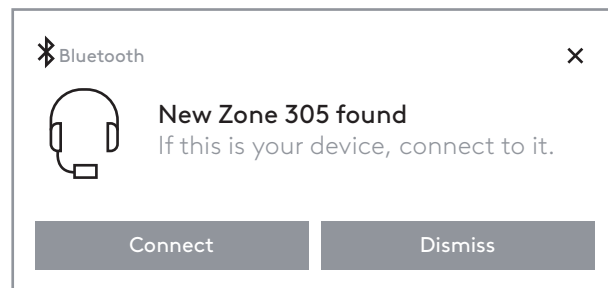

2b. Per macOS e altri sistemi operativi

Nelle impostazioni *Bluetooth*® del computer o del dispositivo mobile, seleziona "Zone 305" nei dispositivi rilevabili.



3. Ripeti i passaggi 1 e 2 se desideri associare un altro dispositivo. Puoi associare un massimo di 8 dispositivi e connetterti a 2 dispositivi contemporaneamente.

REGOLAZIONE DELLA VESTIBILITÀ

1. Potrebbe essere più semplice regolare le cuffie indossandole sulla testa. Fai scorrere i copriorecchie su e giù lungo la fascia per la testa fino a quando non risultano comodi.

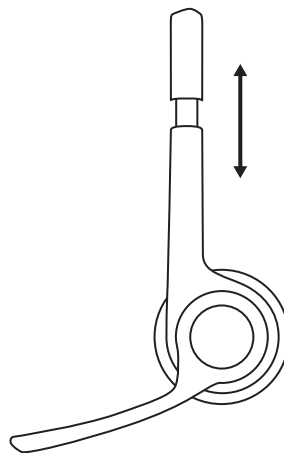

2. Sposta il microfono verso l'alto o verso il basso fino a portarlo all'altezza della bocca per una migliore acquisizione della voce.

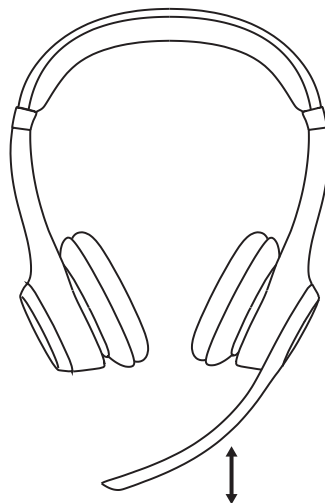

DISATTIVAZIONE AUDIO

1. Alza o abbassa il braccio del microfono per disattivare o riattivare l'audio.

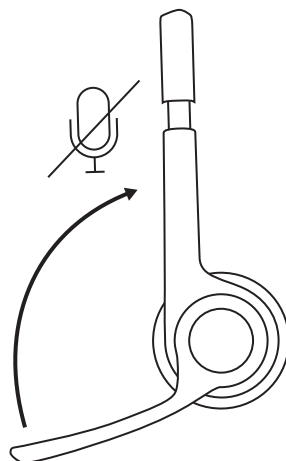

2. Verranno emessi messaggi vocali che indicheranno se il microfono è attivato o disattivato¹.

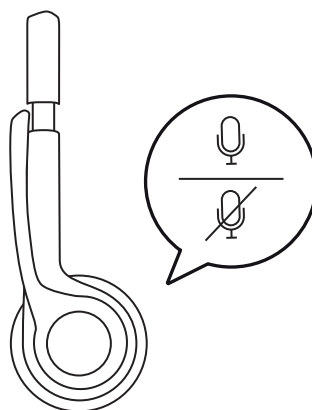

RICARICA

La luce LED sulla cuffia con microfono lampeggia in rosso quando la carica della batteria è inferiore al 10%.

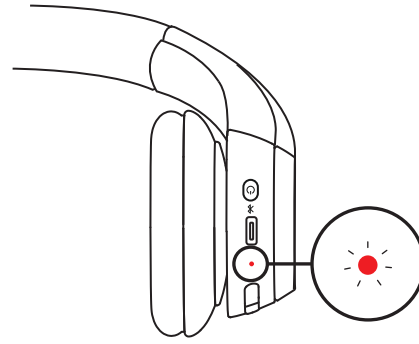

1. Collega un'estremità del cavo alla porta *USB-C* nella parte inferiore del copriorecchie e l'altra estremità alla porta di ricarica *USB-C* del computer, del dock o di un alimentatore.
2. La luce LED inizia a pulsare durante la ricarica.
3. La luce LED diventerà di colore bianco fisso una volta completata la ricarica.

Una ricarica di 5 minuti garantisce fino a 1 ora di conversazione³, mentre una ricarica completa richiede circa 2 ore.

4. Le cuffie con microfono possono essere utilizzate con *Bluetooth*[®] associato durante la ricarica.

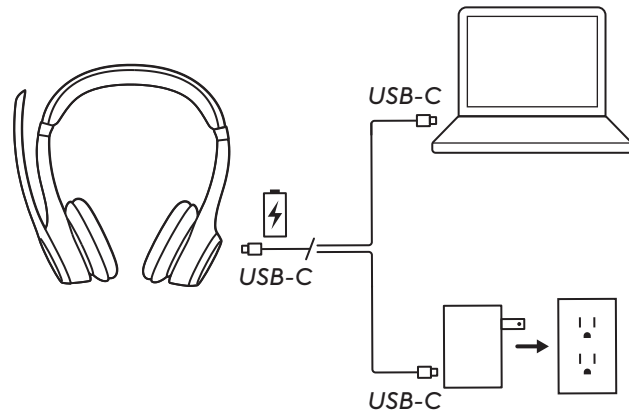

LOGI TUNE

Assumi il pieno controllo della tua musica e dell'esperienza di riunione con Logi Tune. Regola il riverbero, il livello del microfono e l'equalizzatore per ottenere la migliore esperienza audio utilizzando l'app per dispositivi mobili o desktop Logi Tune per le cuffie con microfono Logitech.

Logi Tune consiglia di migliorare le prestazioni della cuffia con microfono con aggiornamenti periodici di software e firmware. Scopri di più e scarica Logi Tune da logitech.com/tune, *Apple App Store* o *Google Play*.

 **Logi Tune**



REGOLAZIONE DELL'EFFETTO LOCALE

L'effetto locale ti consente di ascoltare la tua voce durante le conversazioni in modo da essere consapevole del tuo volume. In Logi Tune, seleziona la funzione dell'effetto locale e regola la manopola in base alle tue preferenze.

- Un numero più alto significa che il volume dei suoni esterni è più elevato.
- Un numero più basso significa che il volume dei suoni esterni è meno elevato.

TIMER SOSPENSIONE AUTOMATICA

Per impostazione predefinita, la cuffia con microfono si spegne automaticamente quando non viene utilizzata per 30 minuti riducendo così il consumo della batteria. Puoi regolare il timer di sospensione in Logi Tune. Per riattivare la cuffia con microfono, premere di nuovo il pulsante di accensione.

RICOLLEGA LA CUFFIA CON MICROFONO

Disponibile solo per le versioni con ricevitore

Nel caso in cui la cuffia con microfono venga disconnessa dal ricevitore, puoi ricollegarla tramite Logi Tune.

1. Collega il ricevitore *USB-C* o l'adattatore *USB-A* con il ricevitore *USB-C* a una porta *USB* del computer.
2. Accendi la cuffia con microfono premendo a lungo il pulsante di accensione.
3. Apri Logi Tune Desktop sul computer.
4. Seleziona "Ricevitore Zone" dal dashboard.
5. Attendi mentre è in corso la ricerca della cuffia con microfono collegata in precedenza.
6. Se non viene mostrata alcuna cuffia con microfono connessa al ricevitore, fai clic su "Associa cuffia con microfono".
7. Accedere alla modalità di associazione sulla cuffia con microfono premendo a lungo il pulsante di accensione fino a quando la spia *LED* della cuffia non inizia a lampeggiare.
8. Una volta effettuata l'associazione, la spia sul ricevitore e sulla cuffia con microfono diventa bianca fissa.

RIPRISTINA LA CUFFIA CON MICROFONO

1. Accendi la cuffia con microfono.

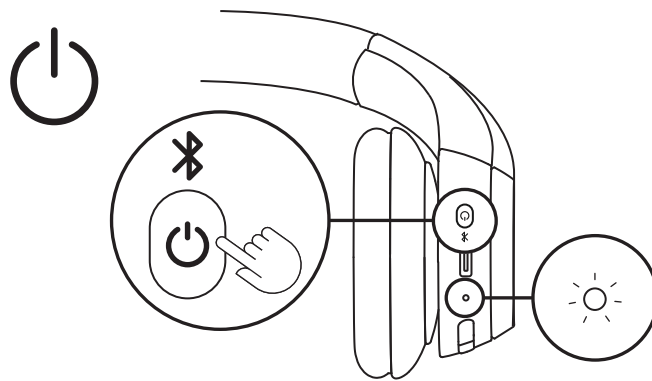

2. Tieni premuto il pulsante di chiamata e il pulsante del volume “-” per 5 secondi.

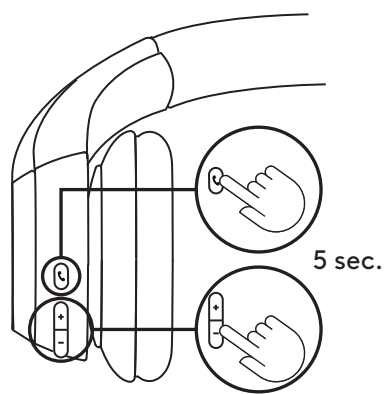

3. Una volta che la cuffia con microfono è stata ripristinata correttamente, l'indicatore della cuffia con microfono lampeggia velocemente in rosso e bianco per 3 volte e si spegne.

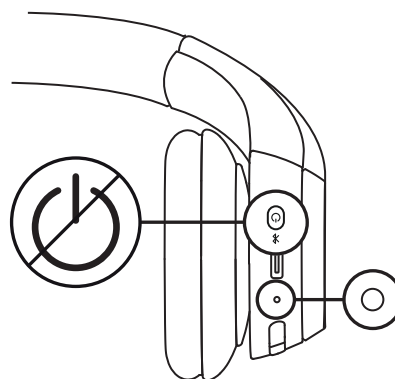
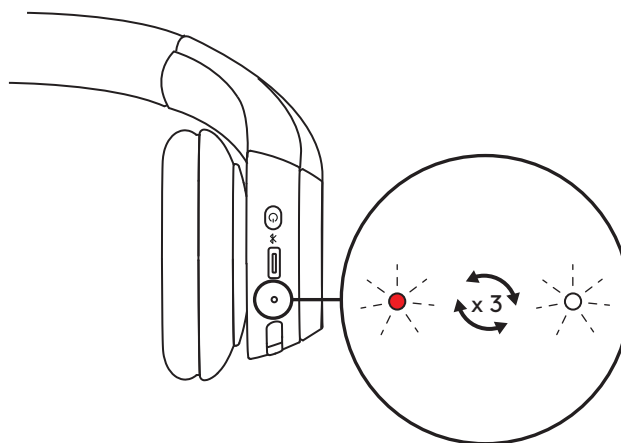

CONTROLLI

	Utilizzo	Pulsante	Azione
Controlli chiamata	Rispondi/Chiudi chiamata	Pulsante di chiamata	Pressione breve
	Rifiuta chiamata		Pressione di 1,5 sec.
	Riprendi chiamata		Pressione breve
	Trasferisci chiamata ad altro dispositivo		Pressione breve
Attività Teams (Solo per la versione Teams)	Attività Teams	Pulsante Teams	Pressione di 1,5 sec.
Volume	Aumento volume	" + "	Pressione breve
	Riduzione volume	" - "	Pressione breve
Connettività	Associazione Bluetooth®	Pulsante di accensione	Pressione di 2 sec.

Nota:

- Le attività di Teams funzionano solo quando Teams è in esecuzione su un computer non bloccato
- Priorità di connessione multipunto
- Le chiamate hanno sempre la priorità sullo streaming multimediale.
- Quando due dispositivi sono connessi, la connessione tramite *Bluetooth*® ha la priorità rispetto al ricevitore.
- Quando sono connessi due dispositivi *Bluetooth*®, l'ultimo dispositivo attivo ha la priorità sull'altro.
- La priorità tra due dispositivi *Bluetooth*® può essere personalizzata sull'app Logi Tune in Dispositivi connessi.

SPIA DEL LIVELLO DI CARICA DELLA CUFFIA

Categoria	Stato	Luce LED
Alimentazione	Accensione	Fisso
	Batteria in carica	Pulsante
	Batteria completamente carica	Fisso
	Batteria quasi scarica (<10%)	Rosso
Connettività	<i>Bluetooth</i> [®] : associazione	Lampeggiante
	Connesso al <i>Bluetooth</i> [®]	Fisso
	Connessione persa	Lampeggia lentamente
Ripristino alle impostazioni di fabbrica		Lampeggia rapidamente da rosso a bianco per tre volte, poi si spegne

Nota:

I comportamenti attivati dall'utente, come l'associazione a *Bluetooth*[®], hanno la priorità. Una volta completato il comportamento la spia torna allo stato precedente.

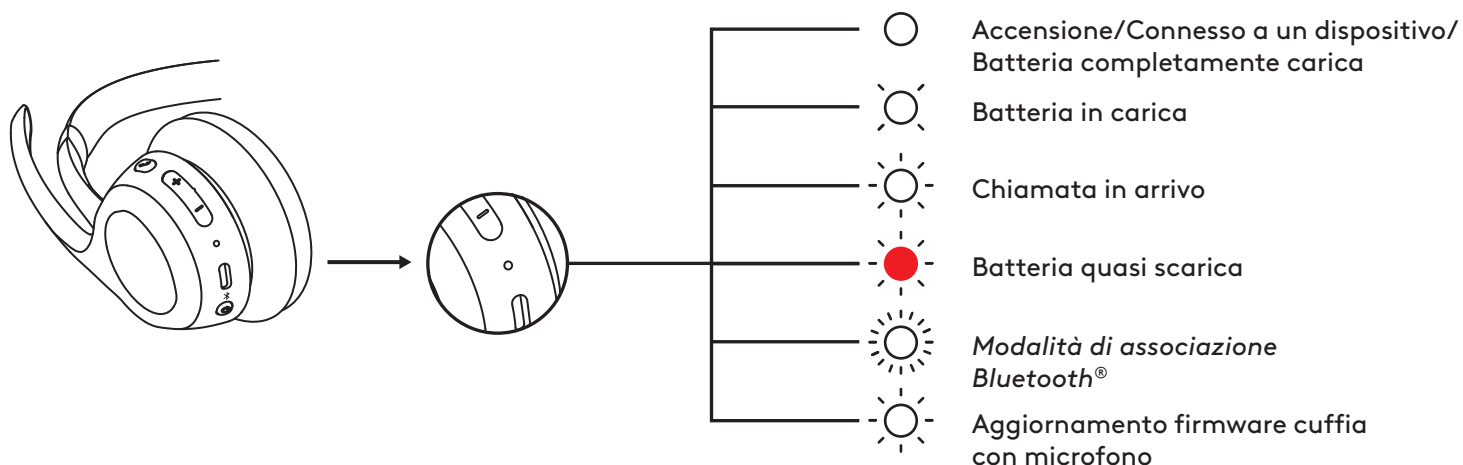

SPIA DEL RICEVITORE

Disponibile solo per le versioni con ricevitore

Versione UC		
Colore spia		Stato
Bianco	Fisso	Connesso
	Lampeggia ripetutamente a intervalli	Chiamata in arrivo
Rosso	Fisso	Audio disattivato
Blue	Lampeggiante	Associazione

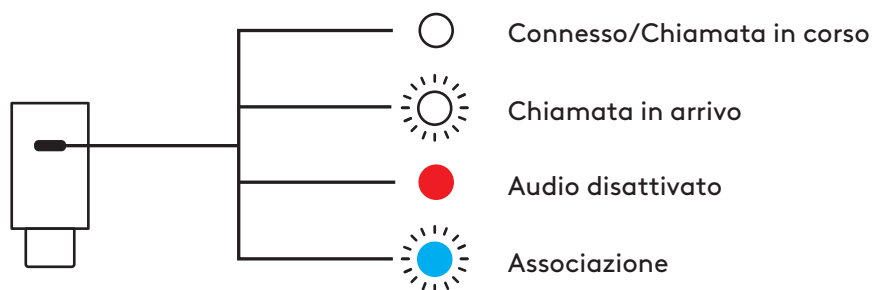

Versione Microsoft Teams		
Colore spia		Stato
Bianco	Fisso	Connesso
	Lampeggia ripetutamente a intervalli	Chiamata in corso
Viola	Fisso	Chiamata in arrivo
	Lampeggia ripetutamente a intervalli	Chiamata in arrivo
	Fisso	Connesso a Teams
	Pulsa	Connessione a Teams/Notifiche di Teams
Rosso	Lampeggia per 3 volte e si spegne	Non connesso a Teams
	Lampeggia per 10 secondi e si spegne	Impossibile stabilire la connessione a Teams
Blue	Fisso	Audio disattivato
Blue	Lampeggiante	Associazione

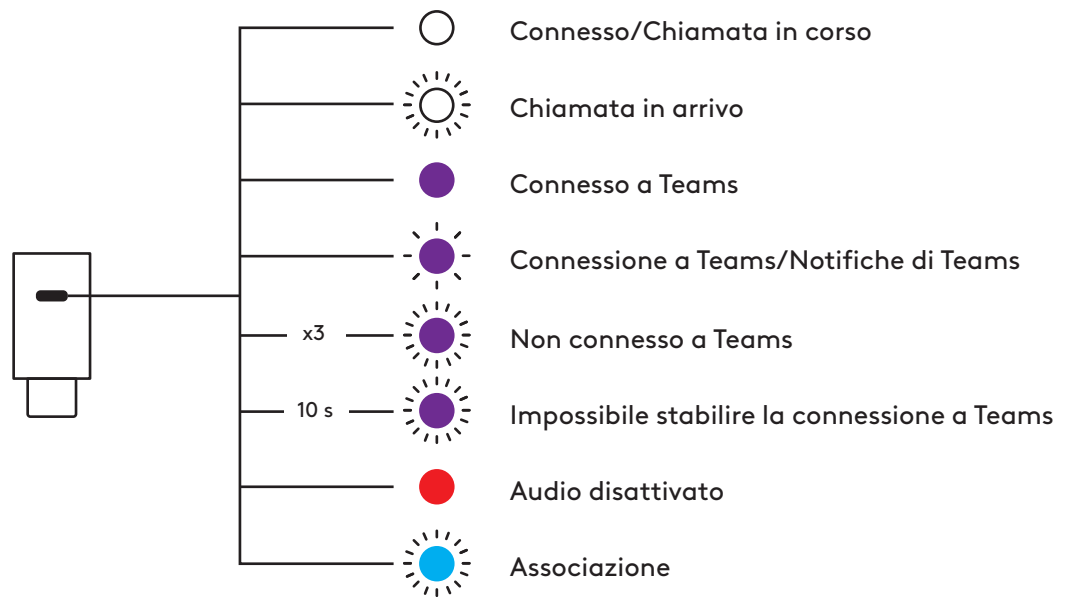

DIMENSIONI

Cuffia con microfono:

Altezza: 172,84 mm

Larghezza: 166,71 mm

Profondità: 66 mm

Peso: 122 g

Imbottitura:

Altezza: 66 mm

Larghezza: 66 mm

Profondità: 16 mm

Ricevitore USB-C:

Altezza: 26,6 mm

Larghezza: 12,4 mm

Profondità: 6,5 mm

Adattatore da USB-C a USB-A:

Altezza: 24,5 mm

Larghezza: 15,4 mm

Profondità: 8,7 mm

COMPATIBILITÀ

Funziona con *Windows*, *macOS*, *ChromeOS*² e *Linux*² tramite ricevitore *USB-C*⁴ e *Bluetooth*[®] e con dispositivi *iOS*, *iPadOS* o *Android* tramite *Bluetooth*[®].

SPECIFICHE TECNICHE

Tipo di microfono: Doppio microfono beamforming con algoritmi di eliminazione del rumore

Risposta in frequenza (altoparlante cuffie): 50-20 kHz (modalità musica), 100-7 kHz (modalità conversazione)

Risposta in frequenza (microfono): 100-7kHz

Durata della batteria (ascolto): Fino a 16 ore³

Durata della batteria (conversazione): Fino a 20 ore³

Versione *Bluetooth*[®]: 5,3

Raggio d'azione wireless: Fino a 30 m⁵

Lunghezza cavo di ricarica: 1 m

Conformità audio: Conformità a EN 50332-2

NOTA A PIÈ DI PAGINA

¹Attualmente la cuffia con microfono supporta i messaggi vocali nelle seguenti lingue con l'app per desktop Logi Tune: inglese, francese, tedesco, italiano, spagnolo e portoghese. Puoi scegliere la lingua che preferisci nell'app.

²Le funzioni di base del dispositivo verranno supportate sui sistemi operativi che non supportano Logi Tune. Verifica la compatibilità di Logi Tune su logi.com/tune.

³La durata della batteria varia in base alla frequenza e al tipo di utilizzo.

⁴Disponibile solo per versioni con ricevitore.

⁵Visuale in campo aperto. Il raggio d'azione wireless può variare in base al sistema operativo e alle impostazioni del computer.

www.logitech.com/prosupport/zone305

COMPONENTES DEL PRODUCTO

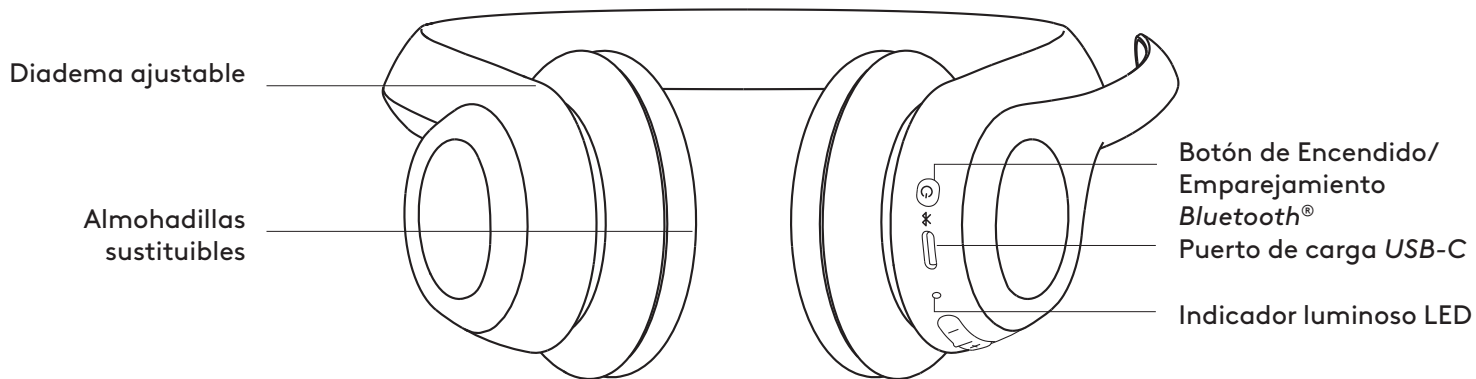

CONTENIDO DE LA CAJA

1. Auriculares inalámbricos con micrófono Zone 305
2. Receptor *USB-C**
3. Adaptador *USB-C* a *USB-A**
4. Cable de carga *USB-C* a *USB-C*
5. Bolsa de viaje
6. Documentación del usuario

* Solo disponible para versiones con receptor.

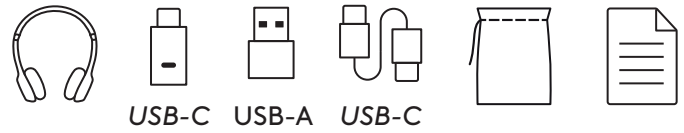

ENCENDIDO/APAGADO

1. Pulse el botón de encendido una vez para encender los auriculares.
2. Una vez encendidos, la luz LED se volverá blanca.

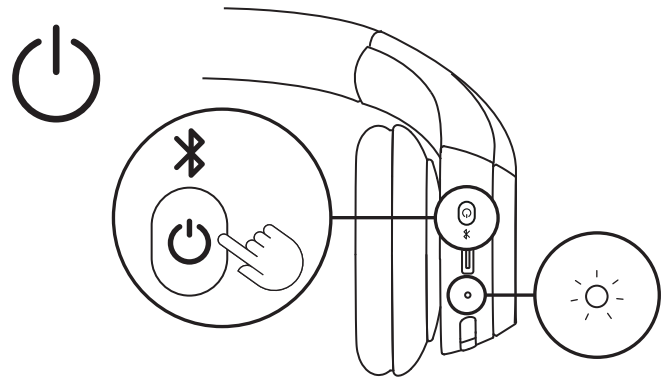

3. Habrá un mensaje de voz que le indicará el estado de la batería¹.

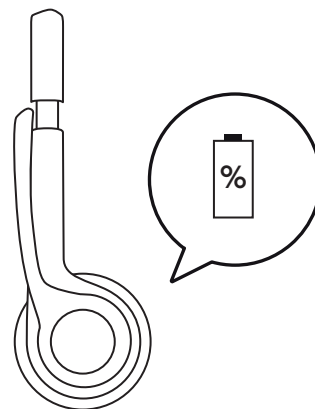

EMPAREJAMIENTO MEDIANTE RECEPTOR *USB-C*

Solo disponible para versiones con receptor

1. *USB-C*

Conecte el receptor *USB-C* a un puerto *USB-C* del ordenador o la base.

USB-A

Inserte el receptor *USB-C* en el adaptador *USB-A*. A continuación, conecte el adaptador *USB-A* a un puerto *USB-A* del ordenador o la base.

- Los auriculares se suministran de fábrica ya emparejados con el receptor incluido en el paquete. Simplemente encienda los auriculares. Cuando se complete el emparejamiento, el indicador luminoso del receptor permanecerá iluminado en blanco. El indicador luminoso de los auriculares también se iluminará con luz blanca permanente.

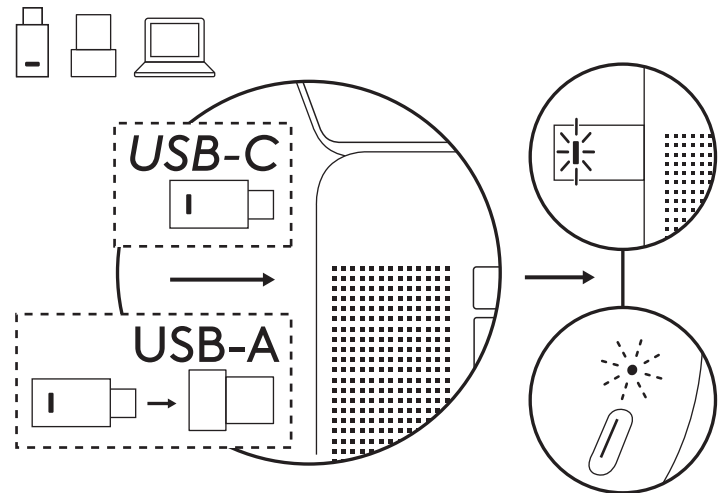

EMPAREJAMIENTO MEDIANTE *BLUETOOTH*®

- Para iniciar el emparejamiento *Bluetooth*®, mantenga pulsado el botón de encendido en la copa hasta que la luz LED empiece a emitir destellos rápidos.

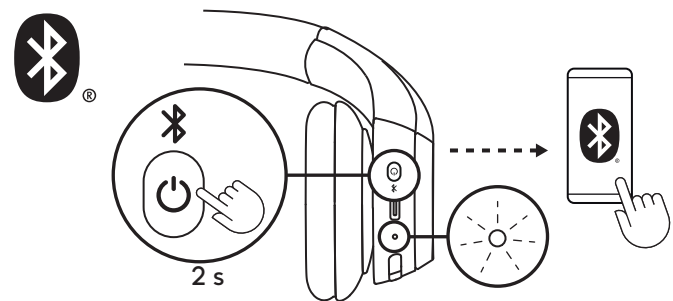

2a. Para *Windows*

Coloque los auriculares cerca del ordenador y emparejelos mediante *Swift Pair*. Cuando la notificación de *Swift Pair* muestre "Zone 305", seleccione "Conectar".

Solo para la versión *Bluetooth*® nativo

Debe conectarse a un ordenador con *Windows* 11 a través de *Swift Pair* para activar la certificación de *Microsoft Teams* a través de *Bluetooth*® nativo. Si no ve una notificación de *Swift Pair*, haga lo siguiente:

- Empareje los auriculares con el ordenador usando el método que se indica a continuación en 2b.
- Cuando se complete el emparejamiento, debería aparecer la notificación de *Swift Pair*. Seleccione "Conectar".

Nota: Asegúrese de que la opción "Mostrar notificaciones para conectar por *Swift Pair*" esté activada en la configuración de *Bluetooth*® del ordenador.

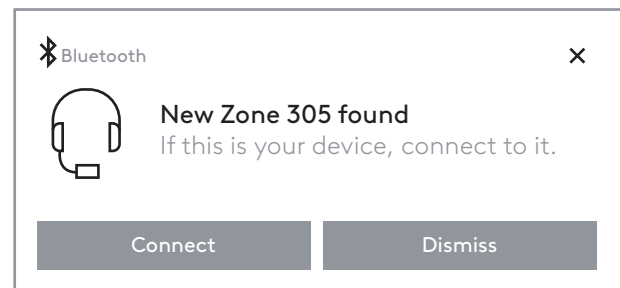

2b. **Para macOS y otros sistemas operativos**

En la configuración de *Bluetooth*® del ordenador o dispositivo móvil, seleccione "Zone 305" en dispositivos detectables.



3. Repita los pasos 1 y 2 si desea emparejar los auriculares con otro dispositivo. Puede emparejar los auriculares con un máximo de 8 dispositivos y conectarlos a 2 dispositivos simultáneamente.

AJUSTAR LOS AURICULARES

1. Puede resultar más fácil si tiene los auriculares puestos. Deslice las copas hacia arriba y hacia abajo en la diadema hasta que las note cómodamente asentadas sobre las orejas.

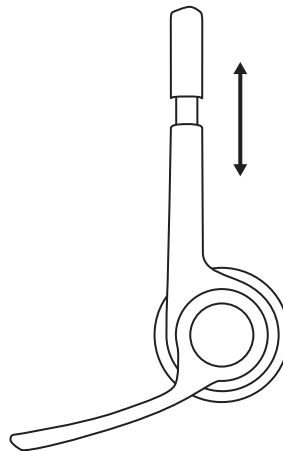

2. Mueva la varilla del micrófono hacia arriba o hacia abajo hasta que quede a la altura de la boca para una mejor captura de voz.

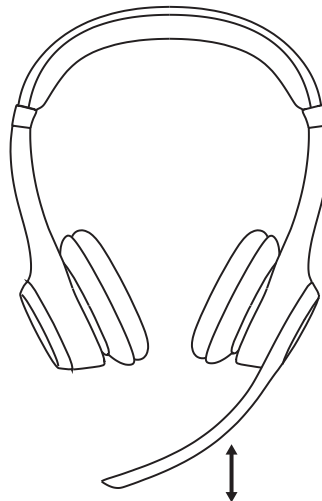

SILENCIAR

1. Voltee el micrófono hacia arriba o hacia abajo para activar o desactivar el silencio.

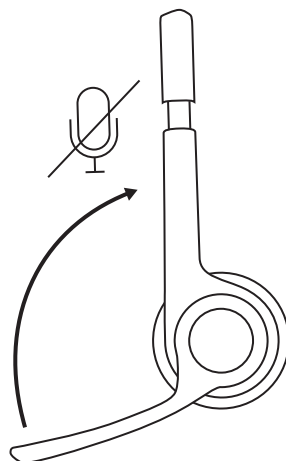

2. Oirá mensajes de voz que indican si el micrófono está silenciado o no¹.

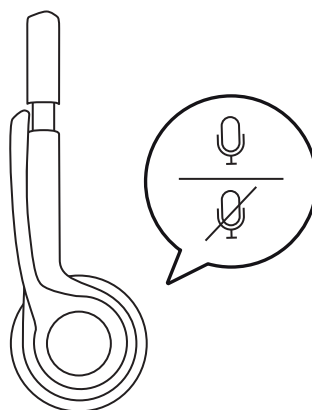

CARGA

La luz LED de los auriculares se volverá roja cuando la batería tenga una carga inferior al 10%.

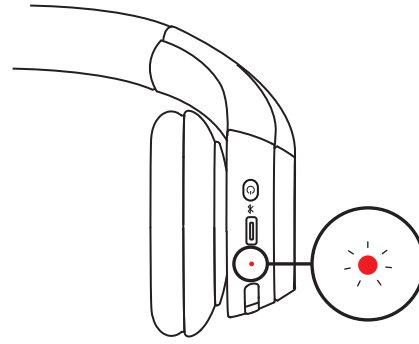

1. Conecte un extremo del cable al puerto *USB-C* en la parte inferior de la copa y el otro extremo al puerto de carga *USB-C* del ordenador o la base, o a un adaptador de alimentación.
2. La luz LED empezará un efecto de respiración blanco durante la carga.
3. La luz LED será de color blanco permanente cuando los auriculares estén completamente cargados.

Una carga de 5 minutos ofrece un tiempo de conversación de hasta 1 hora³, mientras que una carga completa ofrece unas 2 horas.

4. Los auriculares con micrófono se pueden usar con emparejamiento *Bluetooth*® durante la carga.

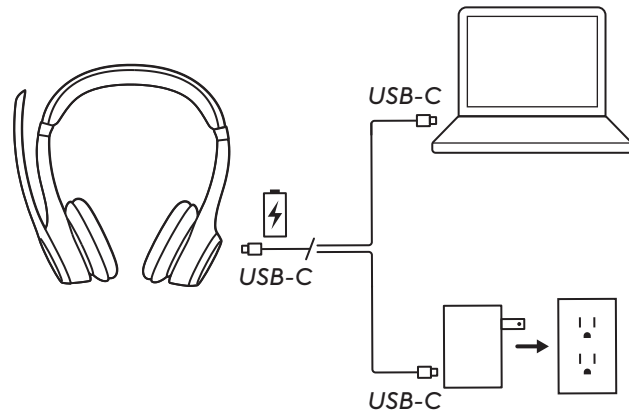

LOGI TUNE

Controle su experiencia de música y reuniones con Logi Tune. Ajuste el tono lateral, el nivel del micrófono y el ecualizador a su experiencia de audio preferida con Logi Tune para escritorio o la aplicación móvil para auriculares con micrófono Logitech.

También aconsejamos optimizar el rendimiento de los auriculares con actualizaciones periódicas de software y firmware. Más información y descarga de Logi Tune en logitech.com/tune, *Apple App Store* o la *tienda de Google Play*.

 **Logi Tune**



AJUSTAR EL TONO LATERAL

El tono lateral permite oír la propia voz durante las conversaciones, para comprobar el volumen de voz utilizado. En Logi Tune, seleccione la función de tono lateral y ajuste el control giratorio.

- Un número alto significa que se oye más sonido externo.
- Un número bajo significa que se oye menos sonido externo.

TEMPORIZADOR DE SUSPENSIÓN AUTOMÁTICA

De forma predeterminada, los auriculares se apagarán automáticamente cuando lleven 30 minutos sin usarse para conservar la batería. Ajuste el temporizador de suspensión en Logi Tune. Para reactivar los auriculares, vuelva a pulsar el conmutador de encendido.

VOLVER A CONECTAR LOS AURICULARES

Solo disponible para versiones con receptor

En caso de que los auriculares se desconecten del receptor, puede volver a conectarlos a través de Logi Tune.

1. Conecte el receptor *USB-C* o el adaptador *USB-A* con el receptor *USB-C* al puerto *USB* del ordenador.
2. Encienda los auriculares con una pulsación larga del botón de encendido.
3. Abra Logi Tune para escritorio en su ordenador.
4. Seleccione "Zone Receiver" en el panel.
5. Espere mientras se realiza la búsqueda de los auriculares conectados previamente.
6. Si no se ven auriculares conectados al receptor, haga clic en "Emparejar auriculares".
7. Active el modo de emparejamiento en los auriculares mediante una pulsación larga del botón de encendido hasta que el LED de los auriculares empiece a emitir destellos.
8. Una vez completado el emparejamiento, el indicador luminoso del receptor y de los auriculares mostrará una luz blanca fija.

RESTABLECER LOS AURICULARES

1. Encienda los auriculares.

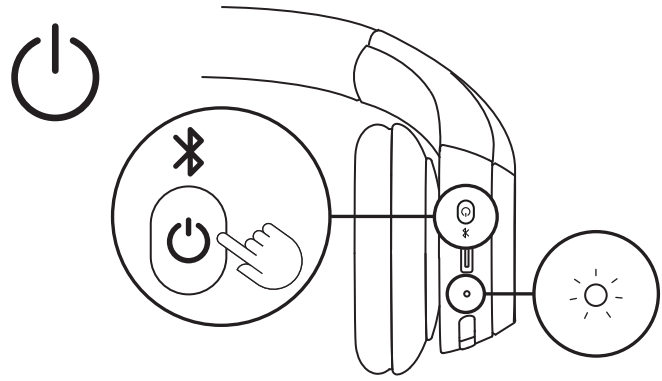

2. Mantenga pulsados el botón de llamada y el botón de volumen "-" durante 5 segundos.

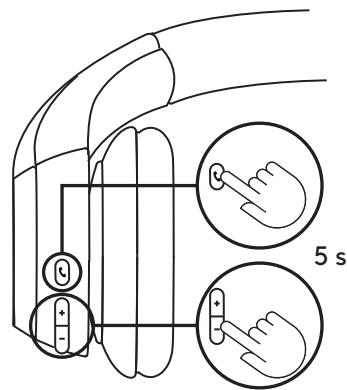

3. Los auriculares estarán correctamente restablecidos cuando el indicador luminoso de los auriculares emita tres destellos rápidos rojos y blancos, y luego se apague.

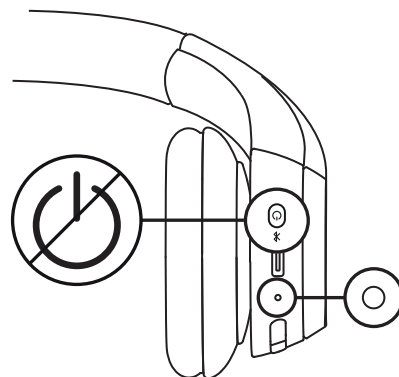
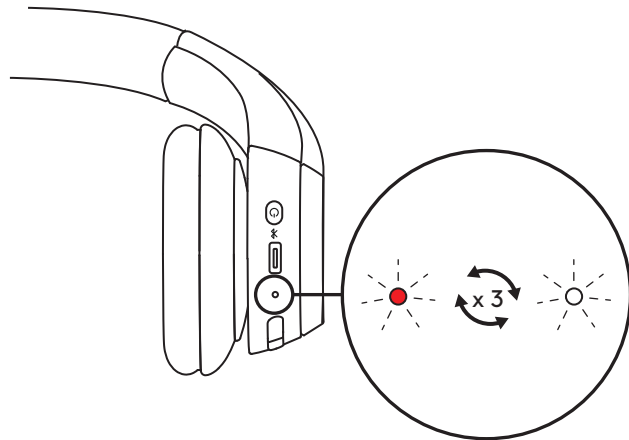

CONTROLES

	Uso	Botón	Acción
Controles de llamadas	Responder/finalizar llamada	Botón de llamada	Pulsación corta
	Rechazar llamada		Pulsación de 1,5 segundos
	Reanudar llamada		Pulsación corta
	Transferir la llamada activa a otro dispositivo		Pulsación corta
Actividades de Teams (sólo para versión Teams)	Actividades de Teams	Botón de Teams	Pulsación de 1,5 segundos
Volumen	Subir volumen	" + "	Pulsación corta
	Bajar volumen	" - "	Pulsación corta
Conectividad	<i>Emparejamiento Bluetooth®</i>	Botón de encendido	Pulsación de 2 segundos

Nota:

- Las actividades de Teams solo funcionan cuando Teams se ejecuta en un ordenador desbloqueado.
- Prioridades de conexión multipunto
 - Las actividades de llamadas siempre tienen prioridad sobre el streaming multimedia.
 - Cuando haya dos dispositivos conectados, el conectado por *Bluetooth®* tendrá prioridad sobre el receptor.
 - Cuando se conectan dos dispositivos *Bluetooth®*, tendrá prioridad el que haya estado activo más recientemente.
 - La prioridad entre dos dispositivos *Bluetooth®* se puede personalizar en la aplicación Logi Tune en Dispositivos conectados.

INDICADOR LUMINOSO DE AURICULARES

Categoría	Estado	Luz LED
Alimentación	Encendido	Permanente
	Carga en curso	Respiración
	Batería completamente cargada	Permanente
	Batería baja (<10%)	Rojo
Conectividad	<i>Emparejamiento Bluetooth®</i>	Destellante
	<i>Conexión Bluetooth® establecida</i>	Permanente
	Se perdió la conexión	Destellos lentos
Restablecimiento de configuración de fábrica		Destellos rápidos de rojo a blanco tres veces y luego el LED se apaga

Nota:

Se dará prioridad a los comportamientos activados por el usuario, como el emparejamiento *Bluetooth®*, y el indicador luminoso volverá luego a su estado anterior una vez que se complete el comportamiento.

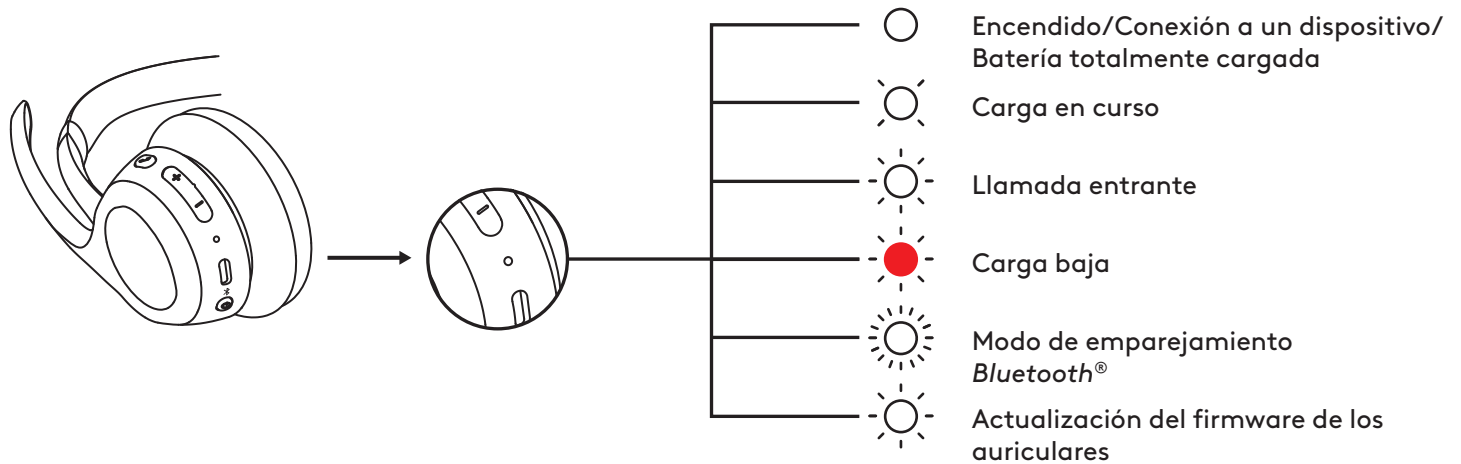

INDICADOR LUMINOSO DEL RECEPTOR

Solo disponible para versiones con receptor

Versión UC		
Diodo		Estado
Blanco	Permanente	Conectado
	Repetición de destellos activada y desactivada	Llamada en curso
		Llamada entrante
Rojo	Permanente	Silencio activado
Azul	Destellante	Emparejamiento

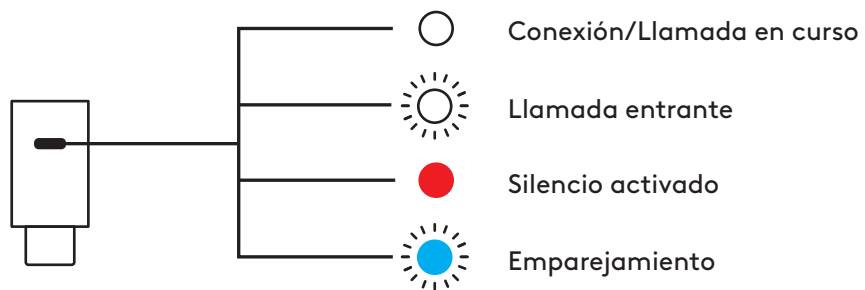

Versión de Microsoft Teams

Diodo		Estado
Blanco	Permanente	Conectado
		Llamada en curso
	Repetición de destellos activada y desactivada	Llamada entrante
Morado	Permanente	Conexión a Teams
	Pulsante	Conectando a Teams/notificaciones de Teams
	Tres destellos y luego apagado	No hay conexión a Teams
	Destellos durante 10 segundos y luego apagado	No se pudo conectar a Teams
Rojo	Permanente	Silencio activado
Azul	Destellante	Emparejamiento

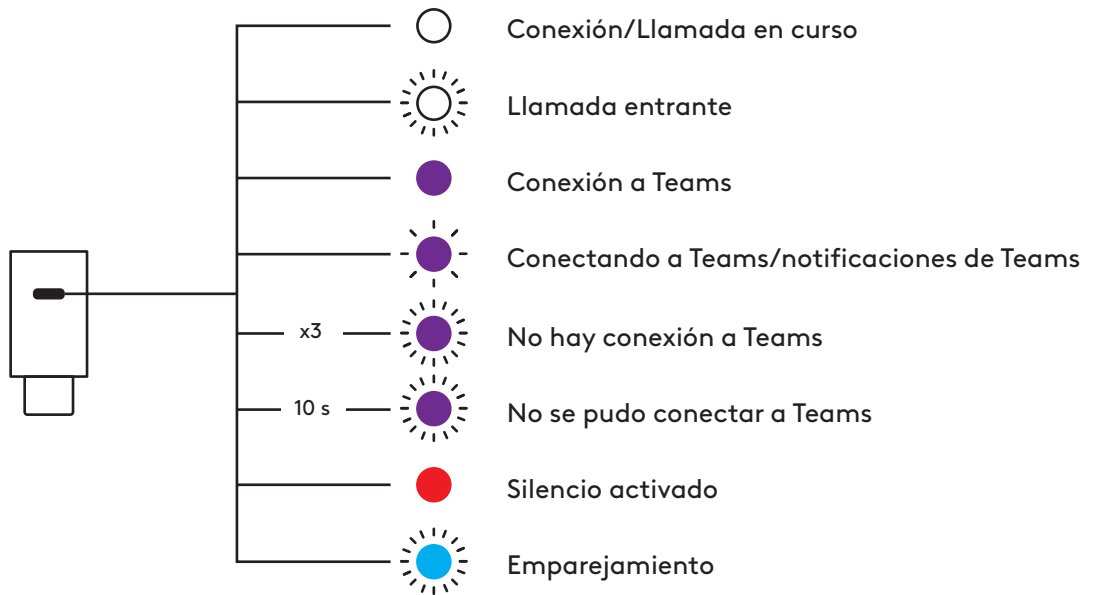

DIMENSIONES

Auriculares con micrófono:

Altura: 172,84 mm

Anchura: 166,71 mm

Profundidad: 66 mm

Peso: 122 g

Almohadilla:

Altura: 66 mm

Anchura: 66 mm

Profundidad: 16 mm

Receptor USB-C:

Alto: 26,6 mm

Ancho: 12,4 mm

Fondo: 6,5 mm

Adaptador USB-C a USB-A:

Alto: 24,5 mm

Ancho: 15,4 mm

Fondo: 8,7 mm

COMPATIBILIDAD

Funciona con *Windows*, *macOS*, *ChromeOS*² y *Linux*² a través del receptor *USB-C*⁴ y *Bluetooth*[®], y con dispositivos *iOS*, *iPadOS* o *Android* a través de *Bluetooth*[®].

ESPECIFICACIONES TÉCNICAS

Tipo de micrófono: Dos micrófonos con tecnología de formación de haces con algoritmos de cancelación de ruido

Respuesta de frecuencia (altavoz de los auriculares con micrófono): 50-20 kHz (modo música), 100-7 kHz (modo conversación)

Respuesta de frecuencia (micrófono): 100-7 kHz

Duración de la batería (tiempo en escucha): Hasta 16 h³

Duración de la batería (tiempo en conversación): Hasta 20 horas³

Versión de *Bluetooth*[®]: 5.3

Radio de acción inalámbrico: Hasta 30 m⁵

Longitud de cable de carga: 1 m

Cumplimiento de normativas de audio: Cumplen con la norma EN 50332-2

NOTAS AL PIE:

¹Actualmente, los auriculares con micrófono admiten mensajes de voz en los siguientes idiomas con la aplicación Logi Tune para escritorio: inglés, francés, alemán, italiano, español y portugués. Puede elegir su idioma preferido en la aplicación.

²Las funciones básicas del dispositivo serán compatibles con sistemas operativos que no admitan Logi Tune. Compruebe la compatibilidad de Logi Tune en logi.com/tune.

³La duración de las pilas/baterías depende del uso y de los dispositivos.

⁴Solo disponible para versiones con receptor.

⁵Línea de visión en campo abierto. El radio de acción inalámbrico depende del entorno operativo y de la configuración del ordenador.

www.logitech.com/prosupport/zone305

© 2024 Logitech. Logitech, Logi, Zone y el logotipo de Logitech son marcas comerciales o registradas de Logitech Europe S.A. y/o sus filiales en Estados Unidos y otros países. La marca y los logotipos de *Bluetooth*[®] son marcas comerciales registradas de Bluetooth SIG, Inc. y Logitech las utiliza bajo licencia. *Microsoft Teams* y *Windows* son marcas comerciales del grupo de empresas de Microsoft. *App Store*, *Apple*, *macOS*, *iOS* y *iPadOS* son marcas comerciales de Apple Inc. Este producto funciona con dispositivos capaces de ejecutar la última versión de *ChromeOS* y ha obtenido la certificación de cumplimiento de los estándares de compatibilidad de Google. *Google* no se hace responsable del funcionamiento de este producto ni de su cumplimiento de los requisitos de seguridad. *Google*, *Google Play*, el logotipo de *Google Play*, *Google Meet*, *Google Voice*, *Android*, *Chrome* y *Chromebook* son marcas comerciales de Google LLC. *USB-C* es una marca comercial de USB Implementers Forum. Todas las demás marcas comerciales de terceros pertenecen a sus respectivos propietarios. *Linux* es una marca comercial registrada de Linus Torvalds en Estados Unidos y otros países. *Zoom* es una marca comercial de Zoom Video Communications, Inc. Logitech no asume ninguna responsabilidad por la presencia de posibles errores en el presente manual. La información aquí contenida está sujeta a posibles cambios sin previo aviso.

CONHEÇA O SEU PRODUTO

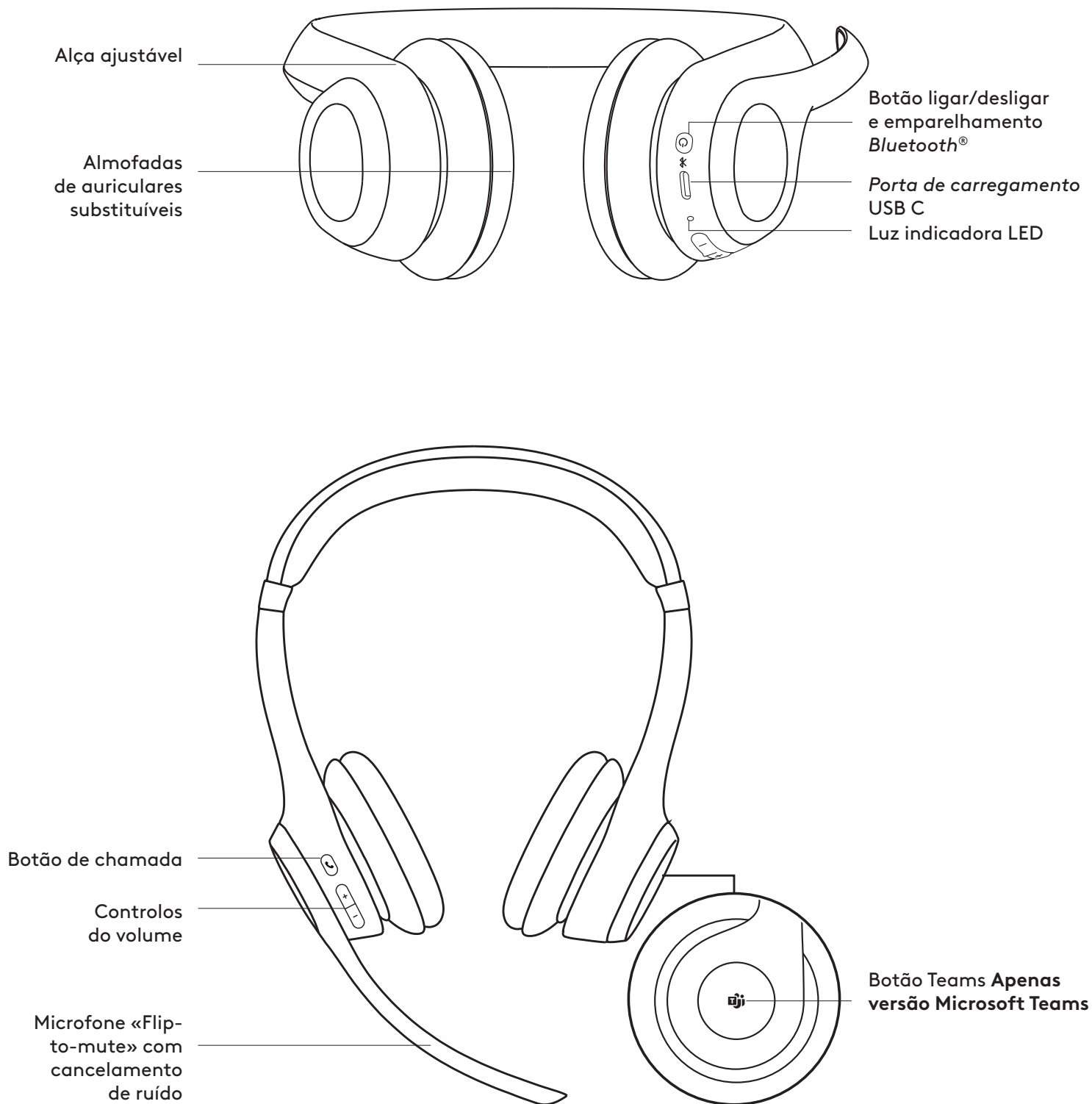

ITENS INCLUÍDOS NA EMBALAGEM

1. Auscultadores sem fios Zone 305
2. Recetor *USB-C* *
3. Adaptador de *USB-C* para *USB-A**
4. Cabo de carregamento *USB-C* para *USB-C*
5. Bolsa de transporte
6. Documentação do utilizador

*Apenas disponível para versões com recetor.

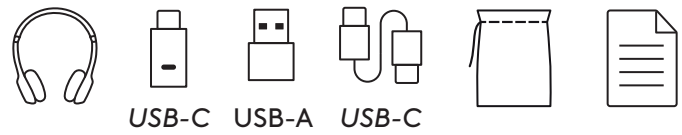

LIGAR/DESLIGAR

1. Prima o botão ligar/desligar uma vez para ligar os auscultadores.
2. Assim que estiverem ligados, a luz LED torna-se branca.

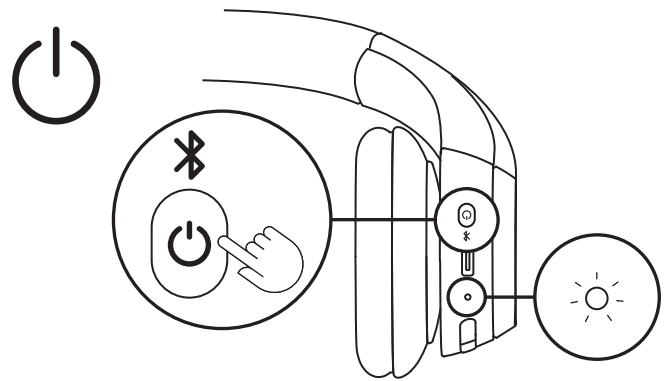

3. Ouvirá uma indicação por voz que indica o estado da bateria¹.

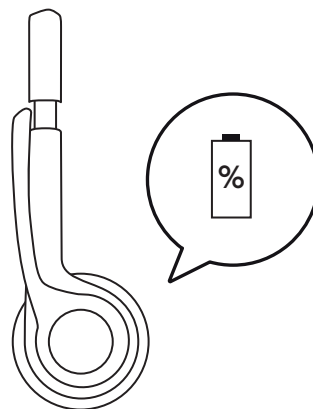

EMPARELHAMENTO POR RECETOR USB-C

Apenas disponível para versões com recetor

1. **USB-C** Ligue o receptor *USB-C* a uma porta *USB-C* no seu computador ou estação de ancoragem.

USB-A

Introduza o recetor *USB-C* no adaptador *USB-A*. Em seguida, ligue o adaptador *USB-A* a uma porta *USB-A* no seu computador ou base.

2. Os auscultadores já estão emparelhados com o receptor fornecido. Basta ligar os auscultadores. Após emparelhar com êxito, o indicador luminoso no receptor mantém-se branco fixo. O indicador luminoso nos auscultadores também fica branco fixo.

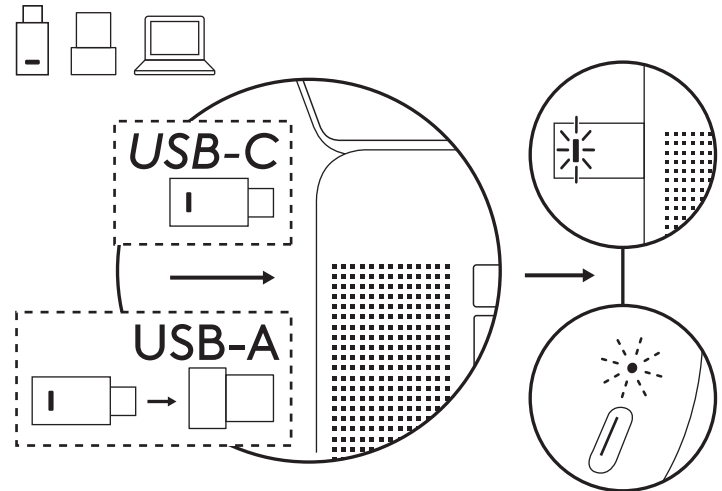

EMPARELHAR POR BLUETOOTH®

1. Mantenha premido o botão ligar/desligar no auricular até que o indicador LED comece a piscar para iniciar o emparelhamento *Bluetooth*®.

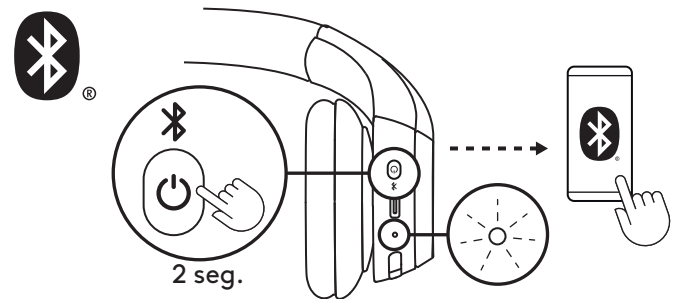

- 2a. **Para Windows** Coloque os auscultadores perto do computador e emparelhe os auscultadores com *Swift Pair*. Quando a notificação do *Swift Pair* indicar "Zone 305", selecione "Ligar".

Apenas para versão nativa de *Bluetooth*®

Deve ligar-se a um computador com *Windows 11* através do *Swift Pair* para activar a certificação Microsoft *Teams* em *Bluetooth*® nativo. Caso não veja uma notificação do *Swift Pair*, faça o seguinte:

- i. Emparelhe os auscultadores ao computador com o método mostrado abaixo em 2b.
- ii. Quando o emparelhamento for bem-sucedido, a notificação do *Swift Pair* deve aparecer. Selecione "Ligar".

Nota: Certifique-se de que a opção "Mostrar notificações para ligar ao *Swift Pair*" está ativada no *Bluetooth*® do seu portátil.

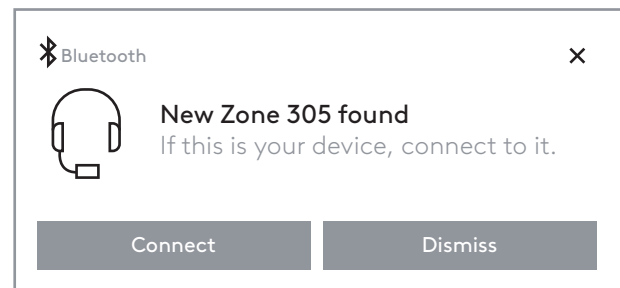

2b. **Para macOS e outros sistemas operativos**

Nas definições de *Bluetooth*® do seu computador ou dispositivo móvel, seleccione "Zone 305" em dispositivos detectáveis.



3. Repita os passos 1 e 2 se quiser emparelhar com outro dispositivo. Pode emparelhar com um máximo de 8 dispositivos e ligar a 2 dispositivos simultaneamente.

REGULAR O AJUSTE

1. Poderá ser mais fácil ajustar com os headsets colocados na cabeça. Deslize os auriculares para cima e para baixo na alça de cabeça até sentir um ajuste confortável nas orelhas.

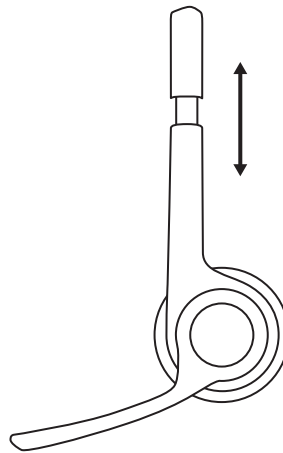

2. Mova a haste do microfone para cima ou para baixo até que esteja nivelada com a sua boca para obter uma melhor captação da sua voz.

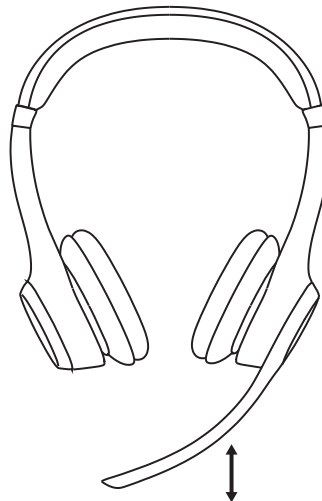

SILENCIAR

1. Levante ou baixe a haste do microfone para desativar ou ativar o som.

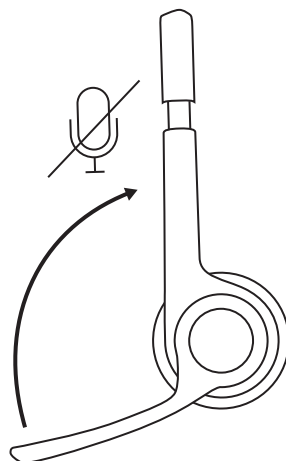

2. Ouvirá indicações de voz que indicam se o microfone tem o som desativado ou ativado¹.

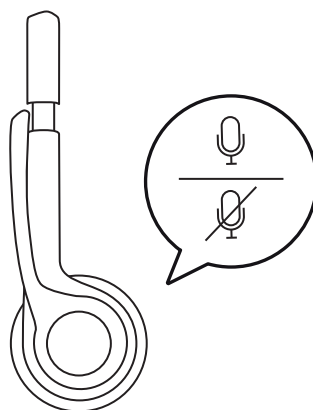

CARREGAMENTO

A luz LED no headset torna-se vermelha quando o nível da bateria está abaixo de 10%.

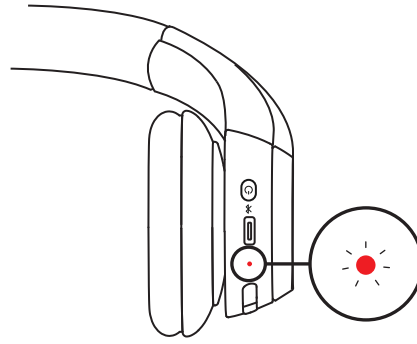

1. Ligue uma extremidade do cabo à porta *USB-C* na parte inferior do auricular e a outra extremidade à porta de carregamento *USB-C* no seu computador ou adaptador de alimentação.
2. A luz LED começa a pulsar a branco quando estiver a carregar.
3. A luz LED torna-se branca fixa quando o carregamento estiver concluído.

Um carregamento de 5 minutos permite-lhe obter até 1 hora de tempo de conversação³, e um carregamento completo demora cerca de 2 horas.

4. Os auscultadores podem ser utilizados emparelhados com *Bluetooth*® durante o carregamento.

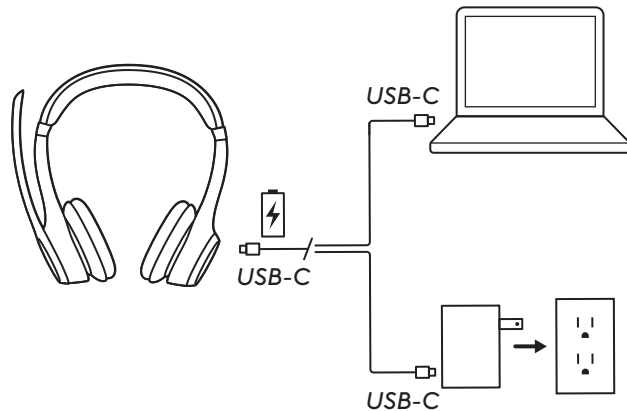

LOGI TUNE

Assuma o controlo da sua experiência de música e reuniões com o Logi Tune. Ajuste o retorno de voz, nível do microfone e EQ para a sua experiência de áudio preferida com a aplicação Logi Tune para ambiente de trabalho ou para dispositivos móveis para headsets Logitech.

Também é recomendado para otimizar o desempenho do seu headset com atualizações periódicas de software e firmware. Saiba mais e transfira o Logi Tune em logitech.com/tune, na *Apple App Store* ou *Google Play*.

 **Logi Tune**



AJUSTAR O RETORNO DE VOZ

O retorno de voz permite-lhe ouvir a sua própria voz durante a conversação para que tenha consciência do volume da sua voz. No Logi Tune, seleccione a funcionalidade de retorno de voz e ajuste o botão consoante a sua preferência.

- Um número mais alto significa que ouve mais som externo.
- Um número mais baixo significa que ouve menos som externo.

TEMPORIZADOR DE SUSPENSÃO AUTOMÁTICA

Por predefinição, o seu headset desliga-se automaticamente se estiver inativo durante 30 minutos para conservar bateria. Ajuste o temporizador de suspensão no Logi Tune. Para ativar o seu headset, experimente premir o botão ligar/desligar novamente.

LIGUE NOVAMENTE OS SEUS AUSCULTADORES

Apenas disponível para versões com recetor

Caso o headset não estiver ligado ao recetor, pode voltar a ligá-lo ao headset através da Logi Tune.

1. Ligue o recetor *USB-C* ou adaptador *USB-A* ao recetor *USB-C* à porta *USB* do computador.
2. Ligue os auscultadores premindo continuamente o botão ligar/desligar.
3. Abra o Logi Tune Desktop no seu computador.
4. Seleccione "Recetor Local" no painel.
5. Aguarde enquanto procura o headset ligado anteriormente.
6. Se não aparecer qualquer headset ligado ao recetor, clique em "Emparelhar headset".
7. Aceda ao modo de emparelhamento nos auscultadores premindo continuamente o botão ligar/desligar até que a luz *LED* dos auscultadores comece a piscar.
8. Após emparelhar com êxito, o indicador luminoso no recetor e no headset mantém-se branco fixo.

REPOR O SEU HEADSET

1. Ligue o headset.

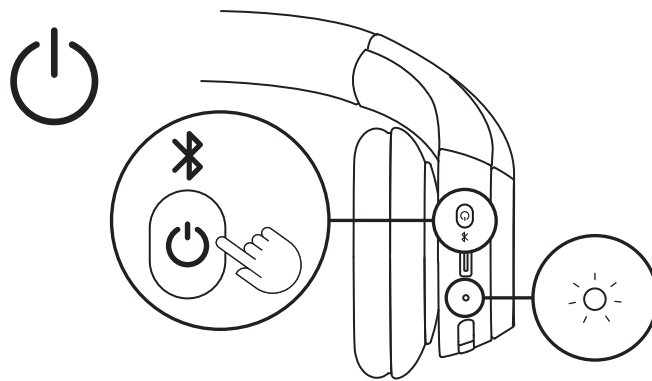

2. Mantenha premido os botões de chamada e de volume '+' durante 5 segundos.

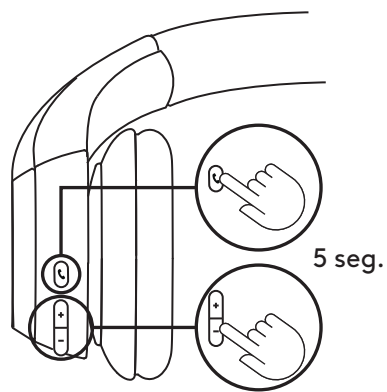

3. Os auscultadores são repostos com êxito, quando o respetivo indicador luminoso pisca rapidamente a vermelho e branco 3 vezes e desliga.

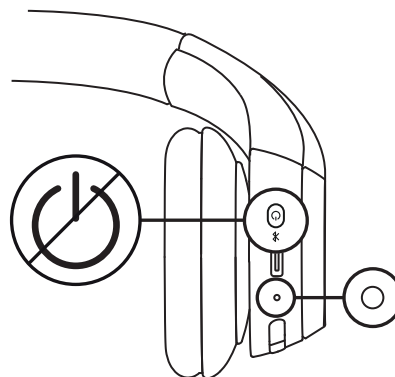
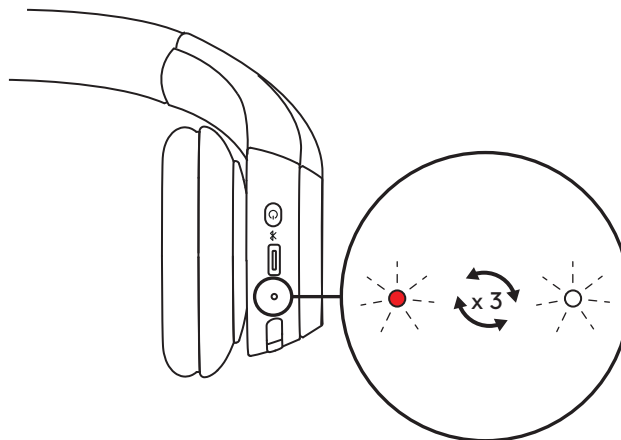

CONTROLOS

	Utilização	Botão	Acção
Controlos de chamada	Atender/Terminar chamada	Botão de chamada	Premir brevemente
	Rejeitar chamada		Premir durante 1,5 segundos
	Retomar chamada		Premir brevemente
	Transferir a chamada activa para outro dispositivo		Premir brevemente
Actividades Teams (Apenas para a versão Teams)	Actividades Teams	Botão Teams	Premir durante 1,5 segundos
Volume	Aumentar volume	" + "	Premir brevemente
	Diminuir volume	" - "	Premir brevemente
Conetividade	<i>Emparelhamento Bluetooth</i> ®	Botão Ligar/desligar	Premir durante 2 segundos

Nota:

- As actividades do Teams só funcionam quando o Teams está em execução num computador desbloqueado.
- Prioridades de ligação multiponto
As actividades de chamadas são sempre a primeira prioridade sobre a transmissão multimédia.
Quando estão ligados dois dispositivos, a ligação por *Bluetooth*® tem prioridade sobre a ligação do recetor.
- Quando estão ligados dois dispositivos *Bluetooth*®, o dispositivo ativo mais recente tem prioridade sobre o outro.
- E a prioridade entre os dois dispositivos *Bluetooth*® pode ser personalizada na aplicação Logi Tune nos Dispositivos ligados.

INDICADOR LUMINOSO DOS AUSCULTADORES

Categoria	Estado	Luz LED
Ligar/desligar	Ligado	Fixa
	Bateria em carregamento	Pulsação
	Bateria totalmente carregada	Fixo
	Bateria fraca (< 10%)	Vermelho
Conectividade	Emparelhamento <i>Bluetooth</i> ®	A piscar
	<i>Bluetooth</i> ® ligado	Fixa
	Ligação perdida	A piscar lentamente
Repor para as predefinições de fábrica		Pisca rapidamente de vermelho para branco três vezes e, em seguida, desliga-se

Nota:

Os comportamentos acionados pelo utilizador, como o emparelhamento *Bluetooth*®, terão prioridade; o indicador luminoso irá, em seguida, reverter para o estado anterior assim que o comportamento estiver concluído.

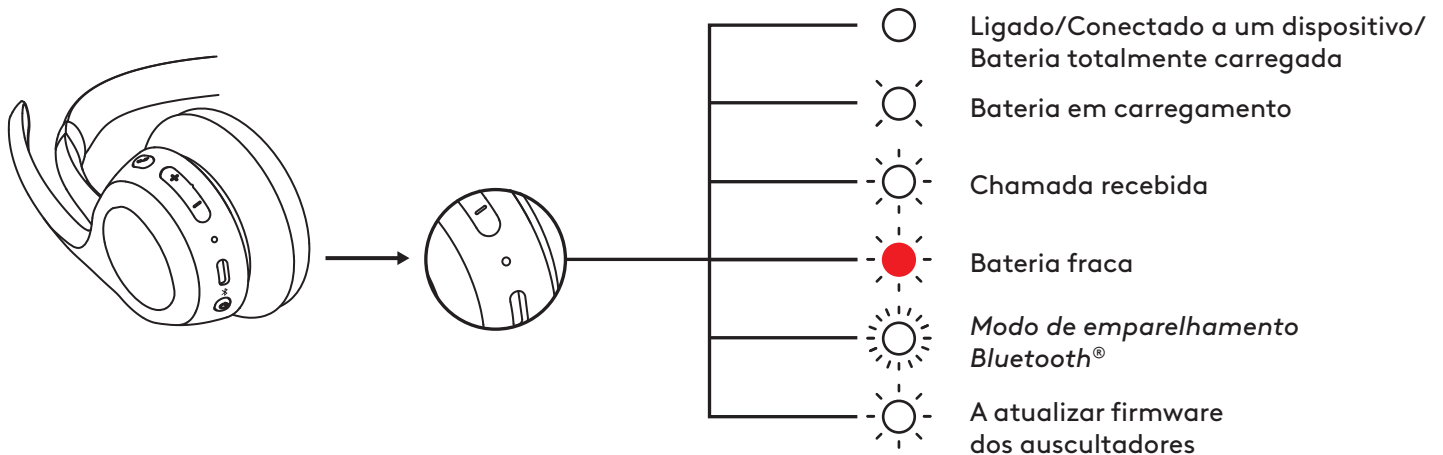

INDICADOR LUMINOSO DO RECEPTOR

Apenas disponível para as versões com recetor

Versão UC		
Luz		Estado
Branco	Fixo	Ligado
	Repetição de intermitente ligado e desligado	Chamada em curso
Vermelho	Fixo	Chamada recebida
Azul	Intermitente	Som desactivado
		Emparelhamento

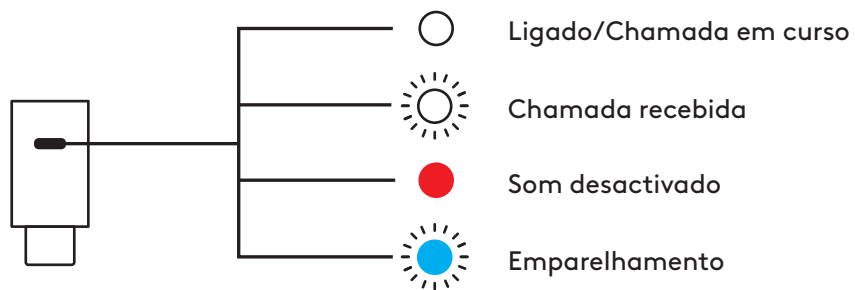

Versão Microsoft Teams		
Luz		Estado
Branco	Fixo	Ligado
		Chamada em curso
	Repetição de intermitente ligado e desligado	Chamada recebida
Roxo	Fixo	Ligado ao Teams
	Em pulsação	A ligar ao Teams/notificações do Teams
	Intermitente 3 vezes e desligado	Não ligado ao Teams
	Intermitente durante 10 segundos e desligado	Falha ao ligar ao Teams
Vermelho	Fixo	Som desactivado
Azul	Intermitente	Emparelhamento



DIMENSÕES

Headset:

Altura: 172,84 mm

Largura: 166,71 mm

Profundidade: 66 mm

Peso: 122 g

Capa de auricular:

Altura: 66 mm

Largura: 66 mm

Profundidade: 16 mm

Recetor USB-C:

Altura: 26,6 mm

Largura: 12,4 mm

Profundidade: 6,5 mm

Adaptador de USB-C para USB-A:

Altura: 24,5 mm

Largura: 15,4 mm

Profundidade: 8,7 mm

COMPATIBILIDADE

Compatível com *Windows*, *macOS*, *ChromeOS*² e *Linux*² via recetor *USB-C*⁴ e *Bluetooth*[®] e dispositivos *iOS*, *iPadOS* ou *Android* via *Bluetooth*[®].

ESPECIFICAÇÕES TÉCNICAS

Tipo de microfone: Microfones duplos com formação de feixe com algoritmos de cancelamento de ruído

Resposta de frequência (auscultadores): 50-20 kHz (modo de música), 100-7kHz (modo de conversação)

Resposta de frequência (microfone): 100-7 kHz

Duração da bateria (tempo de audição): Até 16 horas³

Duração da bateria (tempo de conversação): Até 20 horas³

Versão de *Bluetooth*[®]: 5.3

Alcance sem fios: Até 30 m⁵

Comprimento do cabo de carregamento: 1 m

Conformidade áudio: Em conformidade com a EN 50332-2

NOTA DE RODAPÉ

¹Os auscultadores suportam atualmente indicações de voz nos seguintes idiomas com a aplicação Logi Tune Desktop para ambiente de trabalho: Inglês, francês, alemão, italiano, espanhol e português. Pode escolher o seu idioma preferido na aplicação.

²As funções básicas do dispositivo serão suportadas por sistemas operativos que não suportam o Logi Tune. Verifique a compatibilidade do Logi Tune em logi.com/tune.

³A vida útil das pilhas pode variar com base nas condições do utilizador e do sistema.

⁴Apenas disponível para versões com recetor.

⁵Linha de visão desobstruída. O alcance da tecnologia sem fios pode variar com base no ambiente de funcionamento e na configuração do computador.

www.logitech.com/prosupport/zone305

© 2024 Logitech. Logitech, Logi, Zone e o logótipo Logitech são marcas comerciais ou marcas comerciais registadas da Logitech Europe S.A. e/ou das suas filiais nos EUA e noutros países. Os logótipos e a palavra de marca *Bluetooth*® são marcas comerciais registadas da Bluetooth SIG, Inc. e a utilização dessas marcas pela Logitech é licenciada. *Microsoft Teams* e *Windows* são marcas comerciais do grupo de empresas Microsoft. *App Store*, *Apple*, *macOS*, *iOS* e *iPadOS* são marcas comerciais de Apple Inc. Este produto funciona em dispositivos compatíveis com a versão mais recente do *ChromeOS* e foi certificado para atender aos padrões de compatibilidade da Google. A *Google* não se responsabiliza pelo funcionamento deste produto ou pela sua conformidade com as normas de segurança. *Google*, *Google Play*, o logótipo *Google Play*, *Google Meet*, *Google Voice*, *Android*, *Chrome* e *Chromebook* são marcas comerciais da Google LLC. *USB-C* é uma marca comercial de USB Implementers Forum. Todas as marcas comerciais de terceiros são propriedade dos respetivos proprietários. *Linux* é uma marca comercial registada de Linus Torvalds nos EUA e noutros países. *Zoom* é uma marca comercial de Zoom Video Communications, Inc. A Logitech não assume a responsabilidade por erros que possam aparecer neste manual. As informações contidas aqui estão sujeitas a alterações sem aviso prévio.

KEN UW PRODUCT

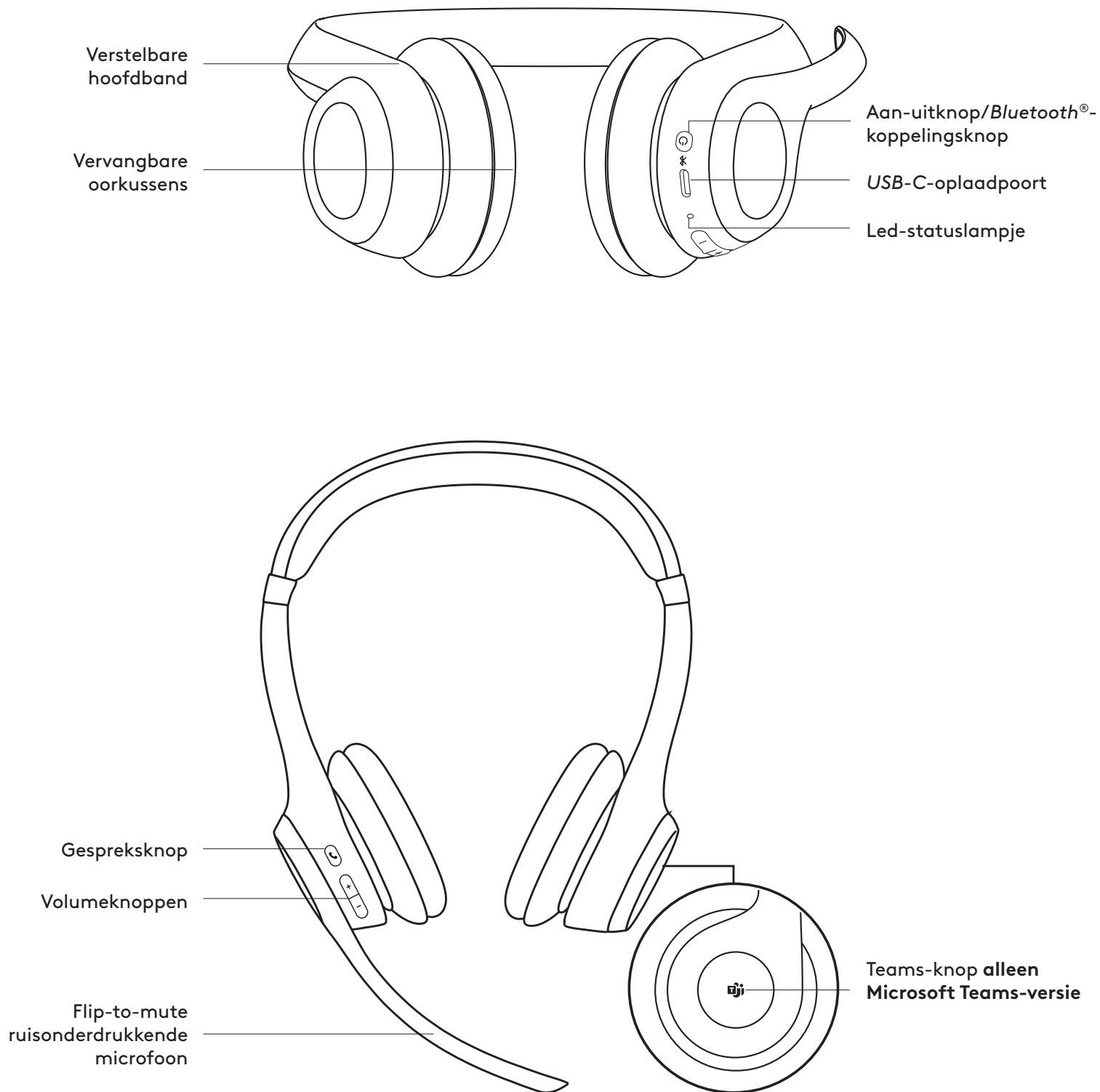

INHOUD VAN DE DOOS

1. Draadloze Zone 305-headset
2. USB-C-ontvanger*
3. USB-C naar USB-A-adapter*
4. USB-C naar USB-C-oplaadkabel
5. Draagtasje
6. Handleiding

*Alleen beschikbaar voor versies met ontvanger.

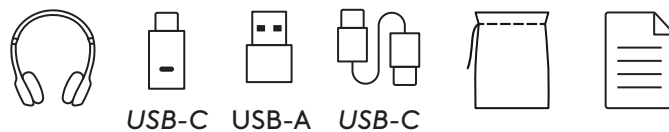

AAN-/UITSCHAKELEN

1. Druk eenmaal op de aan-uitknop om de headset aan te zetten.
2. Het ledlampje brandt wit als het apparaat aan staat.

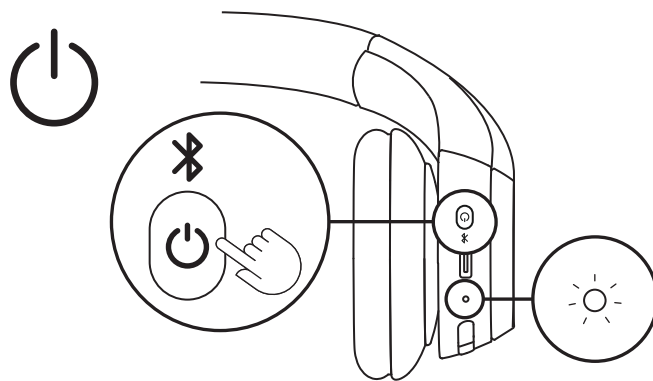

3. Er volgt een gesproken melding over de status van de batterij!

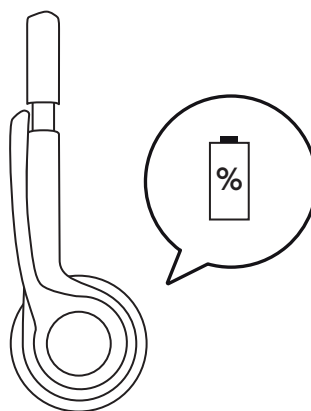

KOPPELEN VIA USB-C-ONTVANGER

Alleen beschikbaar voor versies met ontvanger

1. USB-C

Sluit de USB-C-ontvanger aan op een USB-C-poort van uw computer of dock.

USB-A

Sluit de USB-C-ontvanger aan op de USB-A-adapter. Sluit vervolgens de USB-A-adapter aan op een USB-A-poort van uw computer of dock.

- Headset is al gekoppeld aan de meegeleverde ontvanger. Zet gewoon de headset aan. Nadat de koppeling is gelukt, blijft het statuslampje op de ontvanger wit branden. Het statuslampje op de headset brandt ook wit.

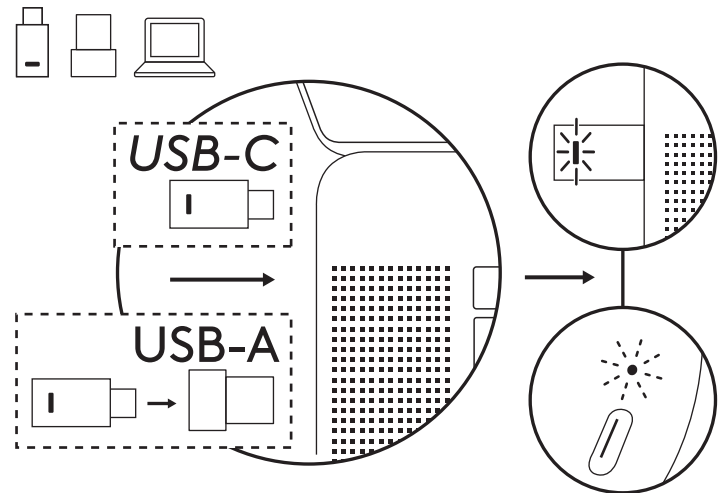

KOPPELEN VIA BLUETOOTH®

- Houd de aan-uitknop op het oorstuk lang ingedrukt tot het ledlampje snel begint te knipperen om de koppeling met Bluetooth® te starten.

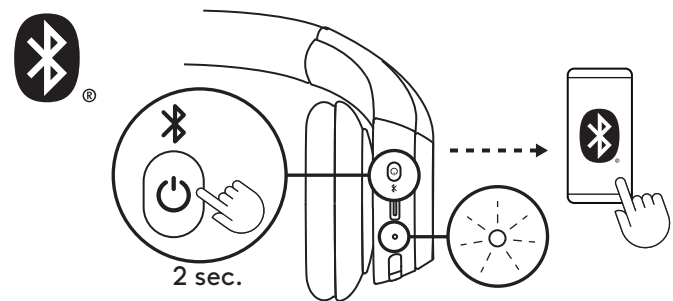

2a. Voor Windows

Plaats de headset dicht bij je computer en koppel de headset via *Swift Pair*. Selecteer "Verbinden" wanneer de *Swift Pair*-melding "Zone 305" wordt weergegeven.

Alleen voor systeemeigen Bluetooth®-versie

Je moet via *Swift Pair* verbinding maken met een Windows 11-computer om Microsoft Teams-certificering via systeemeigen Bluetooth® in te schakelen. Als je geen *Swift Pair*-melding ziet, doe je het volgende:

- Koppel je headset met de computer via de methode die hieronder in 2b wordt getoond.
- Wanneer de koppeling is gelukt, verschijnt de *Swift Pair*-melding. Selecteer "Verbinden".

Opmerking: Zorg dat "Meldingen weergeven om verbinding te maken via *Swift Pair*" is ingeschakeld in de Bluetooth®-instellingen van je computer.

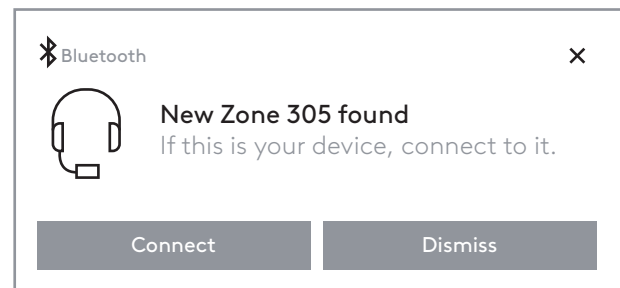

- 2b. **Voor macOS en andere besturingssystemen**
Selecteer "Zone 305" in detecteerbare apparaten in de *Bluetooth*® instellingen van je computer of mobiele apparaat.



3. Herhaal stap 1 en 2 als je een ander apparaat wilt koppelen. Je kunt maximaal 8 apparaten koppelen en met 2 apparaten tegelijk verbinden.

PASVORM AANPASSEN

1. Het is misschien gemakkelijker de headset af te stellen terwijl deze op je hoofd zit. Schuif de oorstukken omhoog en omlaag over de hoofdband tot ze comfortabel op je oren zitten.

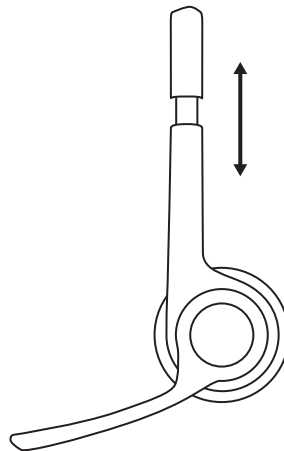

2. Beweeg de microfoonarm omhoog of omlaag tot deze voor je mond zit voor betere stemopname.

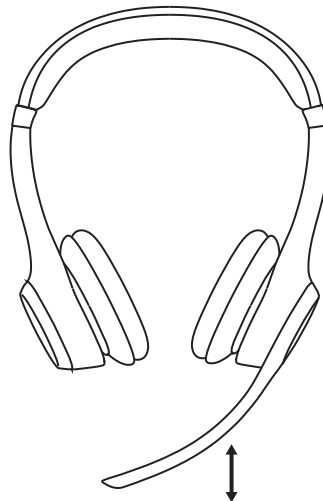

DEMPEN

1. Klap de microfoonarm omhoog of omlaag om dempen in of uit te schakelen.

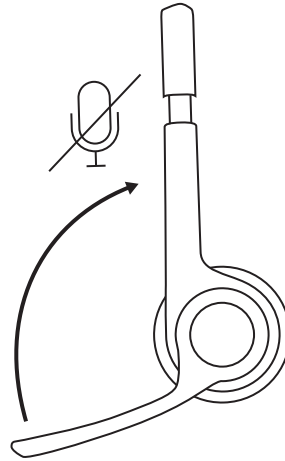

2. Je hoort gesproken meldingen die aangeven of de microfoon is gedempt of niet is gedempt¹.

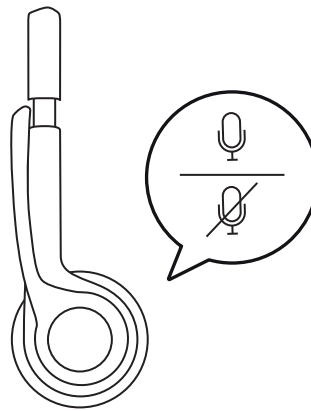

OPLADEN

Het ledlampje op de headset brandt rood als de batterij lager is dan 10%.

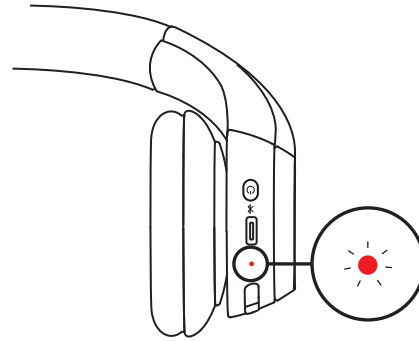

1. Sluit het ene uiteinde van de kabel aan op de *USB-C*-poort aan de onderkant van het oorstuk en het andere uiteinde op de *USB-C*-oplaadpoort van de computer, dock of op een stroomadapter.
2. Het ledlampje pulseert wit tijdens het opladen.
3. Het ledlampje brandt wit wanneer de headset volledig is opgeladen.
Met 5 minuten opladen heb je tot 1 uur gesprekstijd³. Het duurt ongeveer 2 uur om de batterij volledig op te laden.

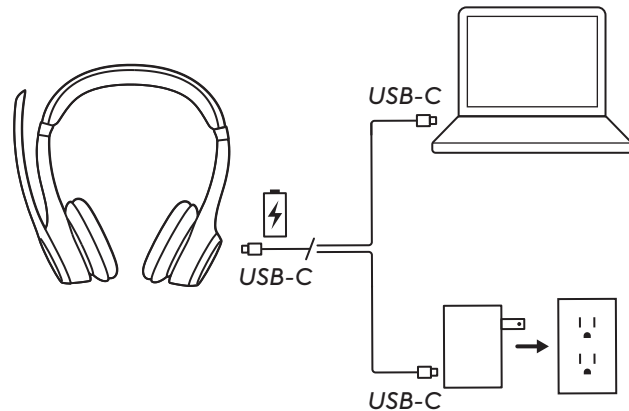

4. De headsets kunnen tijdens het opladen met *Bluetooth*[®] worden gebruikt.

LOGI TUNE

Neem de controle over je muziek en vergaderervaringen met Logi Tune. Pas de sidetone, het microfoonniveau en de EQ aan voor uw favoriete audio-ervaring met de Logi Tune-desktop of de mobiele app voor Logitech-headsets.

We raden aan de prestaties van je headset te verbeteren door de software en firmware regelmatig te updaten. Ontdek meer en download Logi Tune via logitech.com/tune, de Apple App Store of Google Play.

 **Logi Tune**



SIDETONE AANPASSEN

Met Sidetone kunt u uw eigen stem horen tijdens gesprekken zodat u weet hoe luid u praat. Kies de sidetone-functie in Logi Tune en pas de sidetone met de regelaar aan.

- Een hoger getal betekent dat je meer omgevingsgeluid hoort.
- Een lager getal betekent dat je minder omgevingsgeluid hoort.

AUTOMATISCHE TIMER VOOR SLAAPSTAND

De headset schakelt standaard automatisch uit wanneer je hem 30 minuten niet gebruikt om de batterij te besparen. Je kunt de timer voor slaapstand aanpassen in Logi Tune. Druk nogmaals op de aan-uitknop om je headset uit de slaapstand te halen.

JE HEADSET OPNIEUW VERBINDEN

Alleen beschikbaar voor versies met ontvanger

Als de headset is losgekoppeld van de ontvanger, kun je je headset opnieuw verbinden via Logi Tune.

1. Steek de *USB-C*-ontvanger of *USB-A*-adapter met de *USB-C*-ontvanger in de *USB*-poort van de computer.
2. Schakel de headset in door de aan/uit-knop lang in te drukken.
3. Open Logi Tune Desktop op je computer.
4. Selecteer "Zone Receiver" op het dashboard.
5. Wacht terwijl er wordt gezocht naar de eerder verbonden headset.
6. Als er geen headset wordt weergegeven als verbonden met de ontvanger, klik dan op 'Headset koppelen'.
7. Activeer de koppelingsmodus op de headset door de aan/uit-knop ingedrukt te houden tot het ledlampje van de headset begint te knipperen.
8. Wanneer de koppeling is gelukt, wordt het statuslampje op de ontvanger en de headset ononderbroken wit.

JE HEADSET RESETTEN

1. Zet de headset aan.

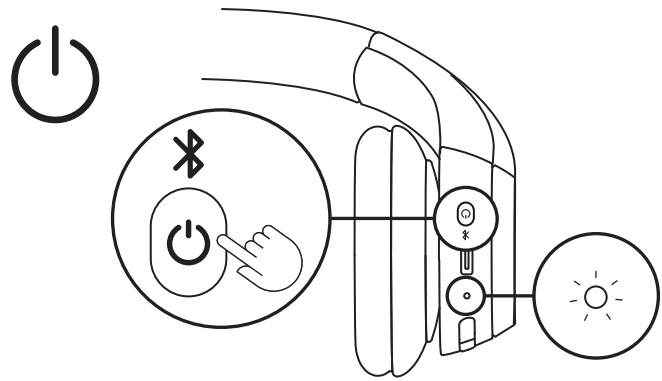

2. Houd de gespreksknop en volumeknop 5 seconden ingedrukt.

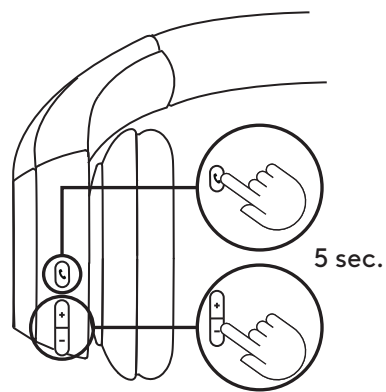

3. De headset is gereset wanneer het statuslampje van de headset 3 keer snel rood en wit knippert en vervolgens uitgaat.

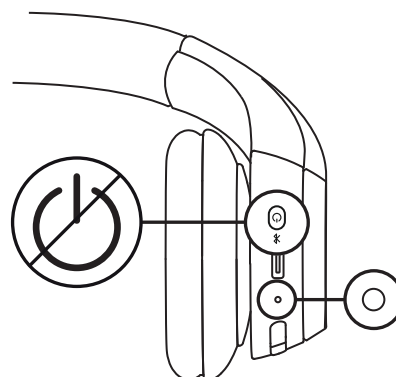
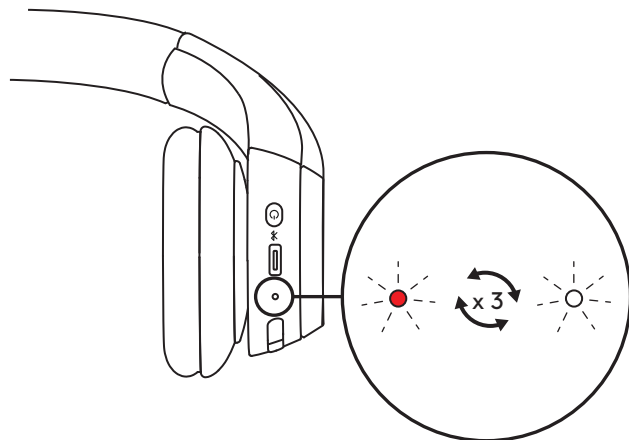

KNOPPEN

	Gebruik	Knop	Actie
Gespreksbediening	Oproep beantwoorden/ beëindigen	Gespreksknop	Kort indrukken
	Oproep weigeren		1,5 sec. indrukken
	Gesprek hervatten		Kort indrukken
	Actief gesprek naar ander apparaat overzetten		Kort indrukken
Activiteiten van Teams (Alleen voor Teams- versie)	Activiteiten van Teams	Teams-knop	1,5 sec. indrukken
Volume	Volume omhoog	" + "	Kort indrukken
	Volume omlaag	" - "	Kort indrukken
Verbinding	<i>Bluetooth®-koppeling</i>	Aan/uit-knop	2 sec. indrukken

Opmerking:

- Activiteiten van Teams werken alleen als Teams wordt uitgevoerd op een ontgrendelde computer
- Prioriteiten voor Multipoint-verbinding
 - Gespreksactiviteiten hebben altijd voorrang op mediastreaming.
 - Bij een verbinding tussen twee apparaten heeft de *Bluetooth®*-verbinding altijd voorrang op de ontvanger.
 - Wanneer twee *Bluetooth®*-apparaten zijn verbonden, heeft het laatste actieve apparaat voorrang op het andere.
 - De prioriteit tussen twee *Bluetooth®*-apparaten kan worden aangepast in de Logi Tune-app onder Verbonden apparaten.

INDICATIELAMPJE OP DE HEADSET

Categorie	Status	Ledlampje
Stroom	Ingeschakeld	Brandt continu
	Batterij wordt opgeladen	Pulseert
	Batterij volledig opgeladen	Brandt continu
	Batterij bijna leeg (<10%)	Rood
Connectiviteit	Bluetooth®-koppeling	Knippert
	Bluetooth®-verbinding	Brandt continu
	Verbinding verbroken	Knippert langzaam
Fabrieksinstellingen herstellen		Knippert drie keer snel van rood naar wit en gaat dan uit

Opmerking:

Door de gebruiker geactiveerde acties, zoals een Bluetooth®-koppeling, krijgen voorrang. Het statuslampje gaat terug naar de eerdere status zodra de actie is voltooid.

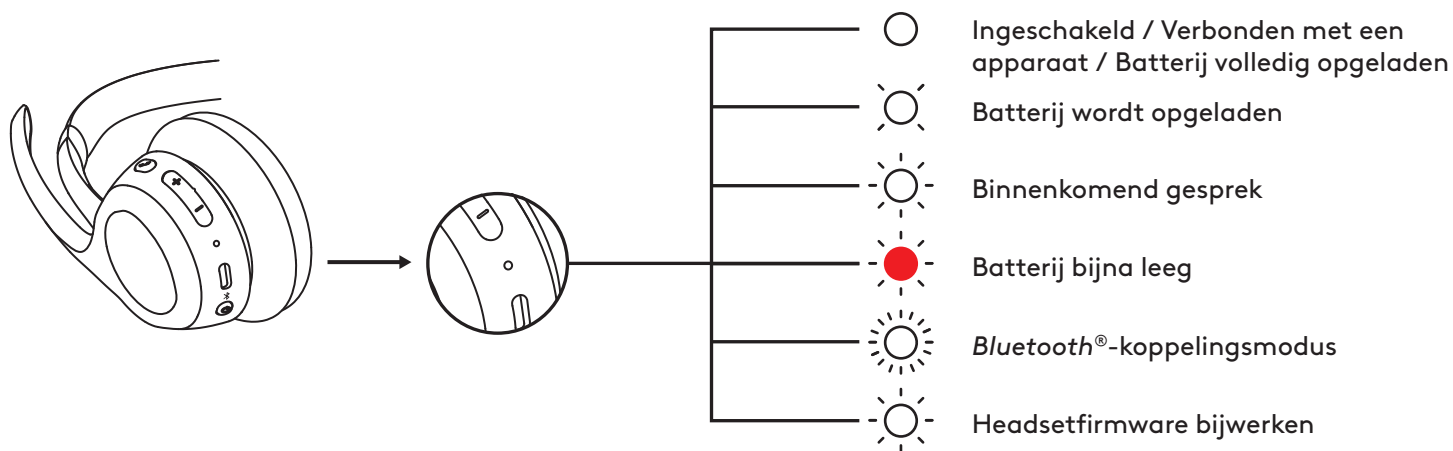

INDICATIELAMPJE OP ONTVANGER

Alleen beschikbaar voor versies met ontvanger

UC-versie		
	Lampje	Status
Wit	Brandt onafgebroken	Verbonden
	Knippert herhaaldelijk	Actieve oproep
Rood	Brandt onafgebroken	Binnenkomend gesprek
Blauw	Knippert	Dempen aan

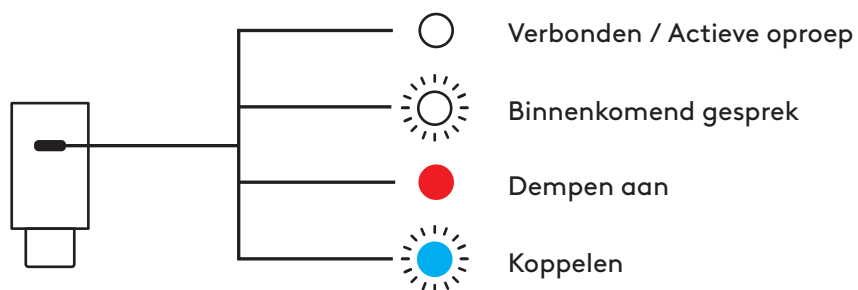

Microsoft Teams-versie

Lampje		Status
Wit	Brandt onafgebroken	Verbonden
	Knippert herhaaldelijk	Actieve oproep
Paars	Brandt	Verbonden met Teams
	Pulseert	Verbinding maken met Teams/Teams-meldingen
	Knippert 3 keer en gaat uit	Niet verbonden met Teams
	Knippert 10 seconden en gaat uit	Kan geen verbinding maken met Teams
Rood	Brandt onafgebroken	Dempen aan
Blauw	Knippert	Koppelen



AFMETINGEN

Headset:

Hoogte: 172,84 mm (6,8 in)

Breedte: 166,71 mm (6,6 in)

Diepte: 66 mm (2,6 in)

Gewicht: 122 g (4,3 oz)

Oorkussen:

Hoogte: 66 mm (2,6 in)

Breedte: 66 mm (2,6 in)

Diepte: 16 mm (0,63 in)

USB-C-ontvanger:

Hoogte: 26,6 mm (1,05")

Breedte: 12,4 mm (0,49")

Diepte: 6,5 mm (0,26")

USB-C naar USB-A-adapter:

Hoogte: 24,5 mm (0,96")

Breedte: 15,4 mm (0,61")

Diepte: 8,7 mm (0,34")

COMPATIBILITEIT

Werkt met *Windows*, *macOS*, *ChromeOS*² en *Linux*² via *USB-C-ontvanger*⁴ en *Bluetooth*[®] en *iOS*, *iPadOS* of *Android*-apparaten via *Bluetooth*[®].

TECHNISCHE SPECIFICATIES

Type microfoon: Twee beamforming-microfoons met ruisonderdrukkende algoritmen

Frequentiebereik (headset-luidspreker): 50-20 kHz (muziekmodus) 100-7 kHz (spraakmodus)

Frequentiebereik (microfoon): 100-7kHz

Batterijduur (luistertijd): Tot 16 uur³

Batterijduur (gesprekstijd): Tot 20 uur³

Bluetooth[®]-versie: 5.3

Draadloos bereik: Tot 30 m⁵

Lengte van oplaadkabel: 1 m

Audio-naleving: Voldoet aan EN 50332-2

VOETNOOT

- ¹De headset ondersteunt momenteel gesproken meldingen in de volgende talen met de Logi Tune-desktop-app: Engels, Frans, Duits, Italiaans, Spaans en Portugees. Je kunt je voorkeurstaal instellen in de app.
- ²Basisfuncties van het apparaat worden ondersteund voor besturingssystemen die Logi Tune niet ondersteunen. Controleer de compatibiliteit met Logi Tune op logi.com/tune.
- ³Batterijduur kan variëren, afhankelijk van gebruiks- en computeromstandigheden
- ⁴Alleen beschikbaar voor versies met ontvanger.
- ⁵Open gezichtsveld. Het draadloze bereik kan variëren, afhankelijk van de werkomgeving en de opstelling van de computer.

www.logitech.com/prosupport/zone305

PRODUKTÖVERSIKT

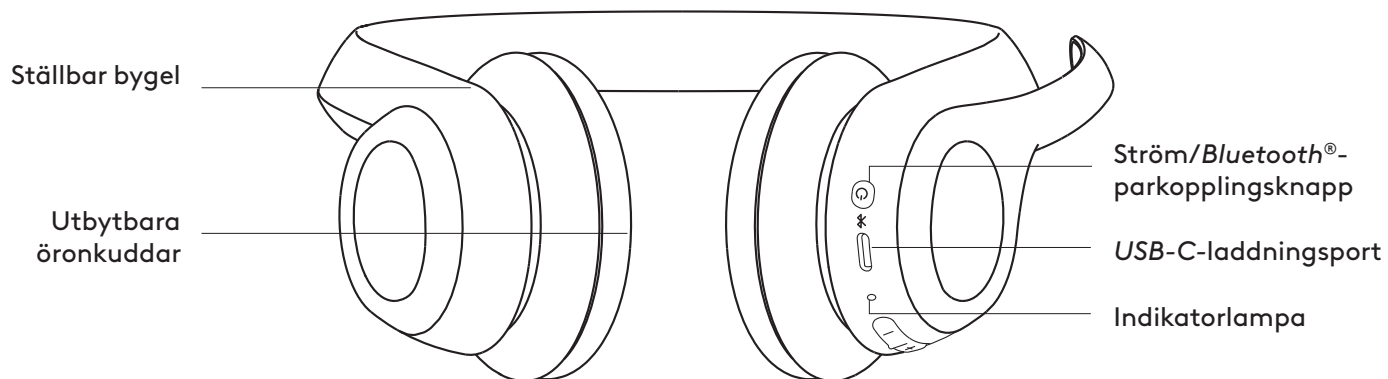

INNEHÅLL

1. Zone 305 – trådlöst headset
2. USB-C-mottagare*
3. USB-C till USB-A-adapter*
4. USB-C till USB-C-laddningssladd
5. Fodral
6. Bruksanvisning

*Endast tillgängligt för versioner med mottagare.

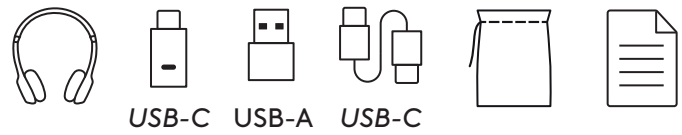

STRÖM PÅ/AV

1. Tryck på strömknappen en gång för att slå på headsetet.
2. När det är påslaget lyser indikatorlampan vitt.

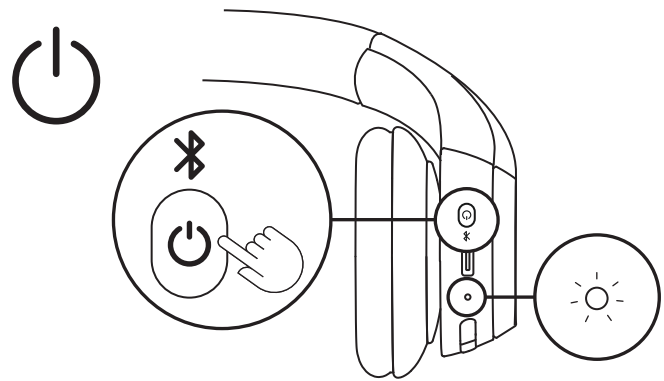

3. Ett röstmeddelande informerar om batteristatusen¹.

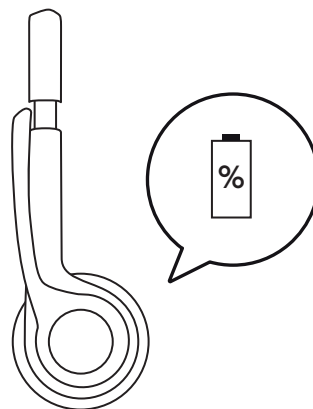

PARKOPPLA VIA USB-C-MOTTAGARE

Endast tillgängligt för versioner med mottagare

1. USB-C

Anslut USB-C-mottagaren till en USB-C-port på datorn eller dockan.

USB-A

Sätt i USB-C-mottagaren i USB-A-adaptorn. Anslut sedan USB-A-adaptorn till en USB-A-port på datorn eller dockan.

- Headsetet är redan parkopplat med mottagaren som det levereras med. Slå bara på headsetet. När parkopplingen är slutförd visar indikatorlampan på mottagaren ett fast vitt sken. Indikatorlampan på headsetet visar också ett fast vitt sken.

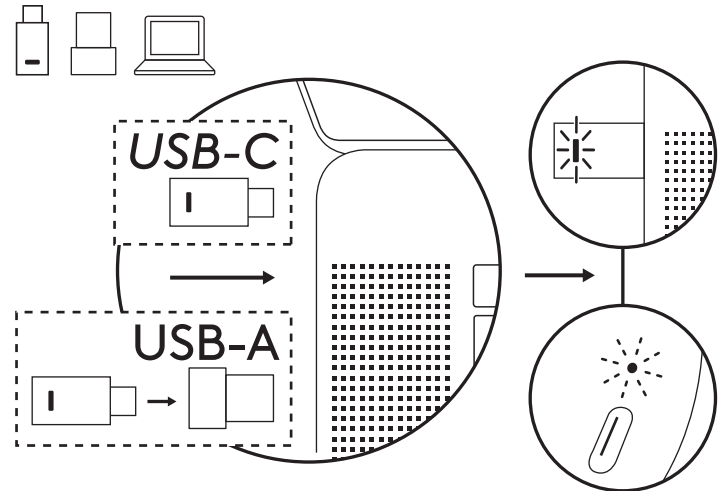

PARKOPPLA VIA BLUETOOTH®

- Tryck länge på strömknappen på öronkudden tills indikatorlampan börjar blinka snabbt för att initiera Bluetooth®-parkopplingen.

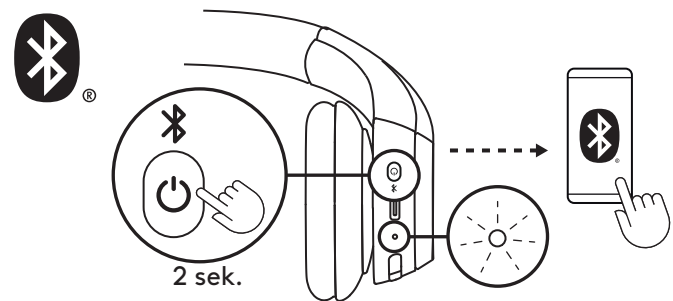

2a. För Windows

Placera headsetet nära datorn och parkoppla headsetet via *Swift Pair*. När "Zone 305" visas i *Swift Pair*-meddelandet väljer du "Anslut".

Endast för inbyggd Bluetooth®-version

Du måste ansluta till en Windows 11-dator via *Swift Pair* för att aktivera *Microsoft Teams*-certifiering via inbyggd Bluetooth®. Om du inte ser en *Swift Pair*-avisering gör du följande:

- Koppla headsetet till datorn på det sätt som visas i punkt 2b nedan.
- När parkopplingen har slutförts bör *Swift Pair*-aviseringen visas. Välj "Anslut".

Obs! Kontrollera att "Visa aviseringar för att ansluta med *Swift Pair*" är aktiverat i datorns Bluetooth®-inställningar.

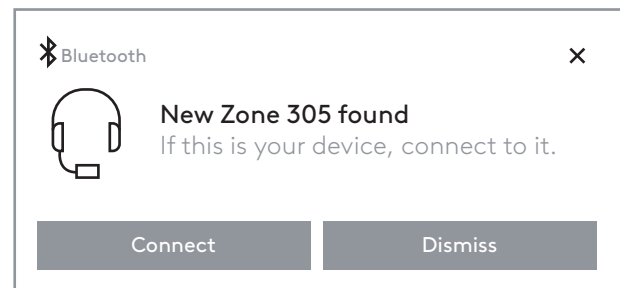

2b. För macOS och andra operativsystem

Välj "Zone 305" i listan över enheter som kan upptäckas i datorns eller den mobila enhetens Bluetooth®-inställningar.



3. Upprepa steg 1 och 2 om du vill parkoppla med en annan enhet. Du kan parkoppla med maximalt 8 enheter och ansluta till 2 enheter samtidigt.

JUSTERA PASSFORM

1. Det kan vara enklare att justera headsetet på huvudet. Flytta öronkuddarna upp och ner på bygeln tills de sitter bekvämt på öronen.

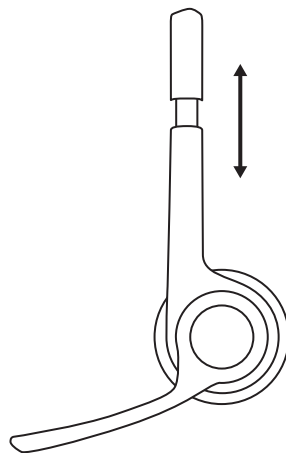

2. Flytta mikrofonen upp eller ner tills den är i höjd med munnen för bättre röstupptagning.

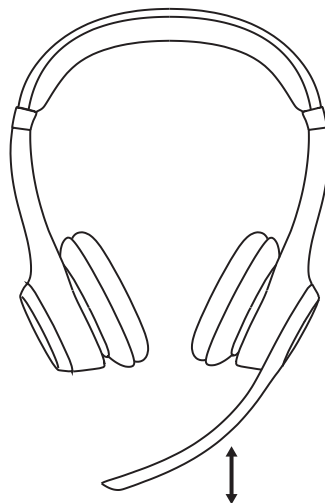

LJUD AV

1. Vänd mikrofonarmen uppåt eller nedåt för att stänga av eller slå på ljudet.

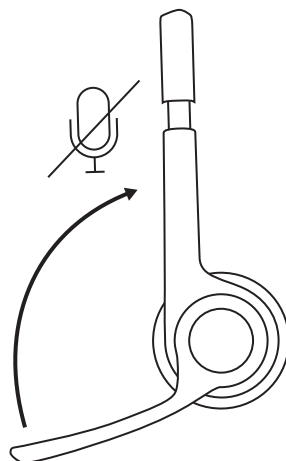

2. Du kommer att höra röstmeddelanden som anger om mikrofonen är avstängd eller påslagen¹.

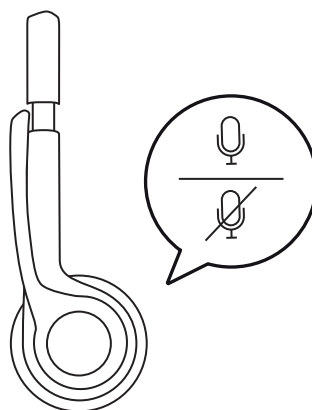

LADDNING

Indikatorlampan på headsetet blir röd när batterinivån är lägre än 10 %.

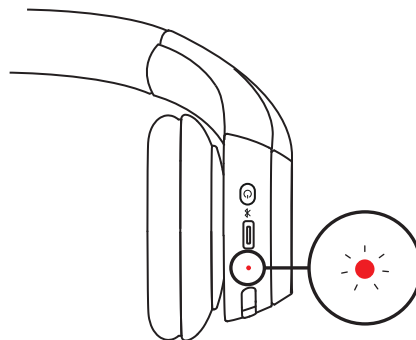

1. Anslut ena änden av sladden till *USB-C*-porten på undersidan av öronkudden och den andra änden till *USB-C*-laddningsporten på datorn, dockan eller en strömadapter.

2. Indikatorlampan börjar blinka vitt vid laddning.

3. Indikatorlampan ändras till ett fast vitt ljus vid full laddning.

En laddning på 5 minuter ger upp till dig 1 timmes samtalstid³ och en full laddning tar cirka 2 timmar.

4. Headseten kan användas med *Bluetooth*[®]-parkoppling när det laddas.

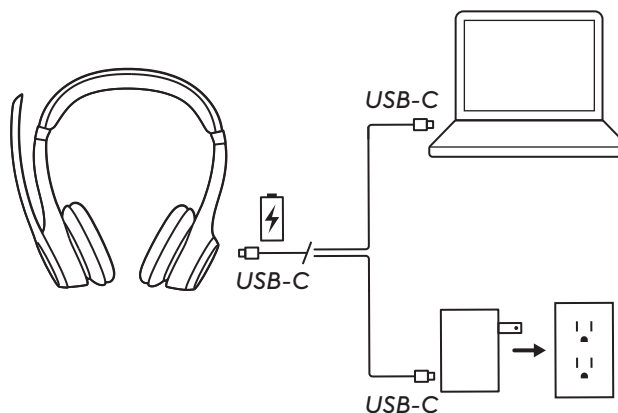

LOGI TUNE

Ta kontroll över musik- och mötesupplevelsen med Logi Tune. Justera biljud, mikrofonnivå och EQ för föredragen ljudupplevelse med Logi Tune-datorprogram eller -mobilapp för Logitech-headset.

Vi rekommenderar att du ökar headsetets prestanda med periodiska uppdateringar av programvara och inbyggd programvara. Mer information och nedladdning av Logi Tune finns på logitech.com/tune, *Apple App Store* eller *Google Play Butik*.

 **Logi Tune**



JUSTERA BILJUD

Biljud gör att du kan höra din egen röst vid samtal så att du är medveten om hur högt du pratar. I Logi Tune väljer du biljud-funktionen och justerar reglaget som du vill ha det.

- En hög siffra innebär att du hör mer yttre ljud.
- En låg siffra innebär att du hör mindre yttre ljud.

TIMER FÖR AUTOMATISKT VILOLÄGE

Som standard stängs headsetet av automatiskt när det inte används på 30 minuter för att spara på batteriet. Justera timern för viloläge i Logi Tune. Testa att trycka på strömbrytaren igen för att väcka headsetet.

ÅTERANSLUT HEADSETET

Endast tillgängligt för versioner med mottagare

Om headsetet kopplas bort från mottagaren kan du återansluta headsetet via Logi Tune.

1. Anslut *USB-C*-mottagaren eller *USB-A*-adaptern med *USB-C*-mottagaren till datorns *USB*-port.
2. Starta headsetet med ett långt tryck på strömknappen.
3. Öppna Logi Tune-programmet på datorn.
4. Välj "Zone-mottagare" på kontrollpanelen.
5. Vänta medan den letar efter det tidigare anslutna headsetet.
6. Om inget headset visas som anslutet till mottagaren klickar du på "Parkoppla headset".
7. Aktivera parkopplingsläget på headsetet genom att trycka länge på strömknappen tills headsetets indikatorlampa börjar blinka.
8. När parkopplingen är klar lyser indikatorlampan på mottagaren och headsetet med ett fast vitt sken.

ÅTERSTÄLL HEADSETET

1. Slå på headsetet.

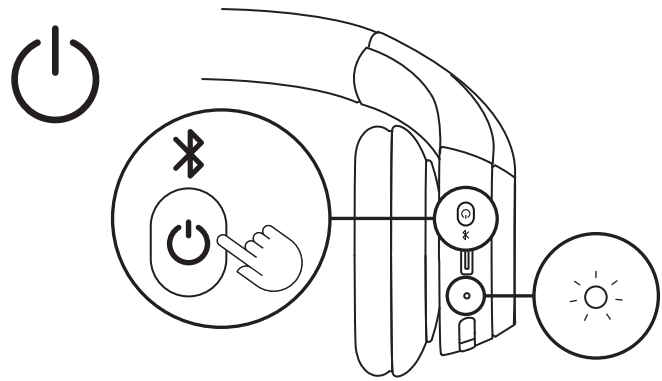

2. Tryck och håll ned samtalsknappen och volymknappen "-" i 5 sekunder.

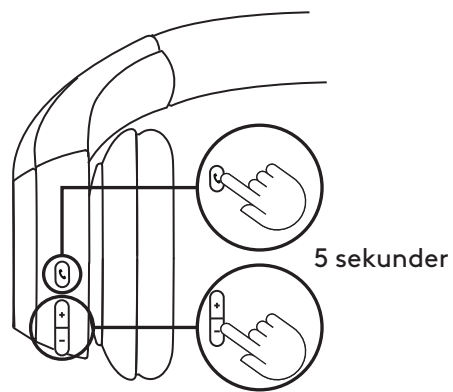

3. Headsetet har återställts när headsetets lampa blinkar snabbt i rött och vitt tre gånger och därefter slocknar.

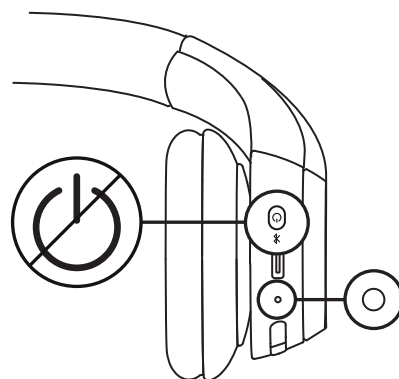
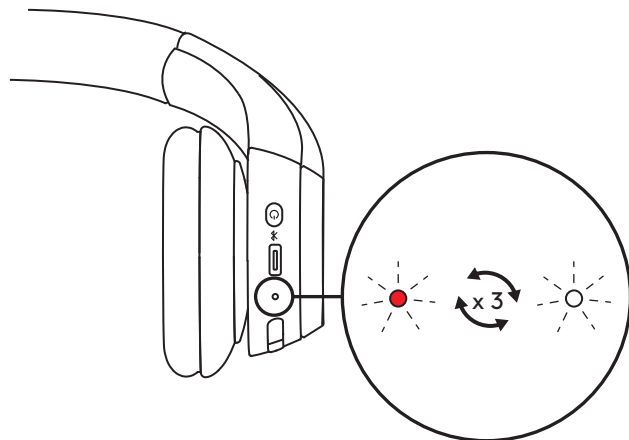

REGLAGE

	Användning	Knapp	Åtgärd
Samtalsreglage	Svara på/avsluta samtal	Samtalsknapp	Kort tryck
	Avvisa samtal		Tryck i 1,5 sekunder
	Återuppta samtal		Kort tryck
	Överför aktivt samtal till en annan enhet		Kort tryck
Teams-aktiviteter (endast för Teams-versionen)	Teams-aktiviteter	Teams-knapp	Tryck i 1,5 sekunder
Volym	Höj volymen	"+"	Kort tryck
	Sänk volymen	"-"	Kort tryck
Anslutning	<i>Bluetooth®-par koppling</i>	Strömknapp	Tryck i 2 sekunder

Obs!

- Teams-aktiviteter fungerar bara när Teams körs på en låst dator
- Multipoint-anslutningsprioriteringar
 - Samtalsaktiviteter har alltid prioritet över mediastreaming.
 - När två enheter är anslutna prioriteras anslutning via *Bluetooth®* över mottagaren.
 - När två *Bluetooth®*-enheter är anslutna prioriteras den senast aktiva enheten över den andra.
 - Prioriteten mellan två *Bluetooth®*-enheter kan anpassas i Logi Tune-appen under Anslutna enheter.

INDIKATORLAMPAN FÖR HEADSET

Kategori	Status	Indikatorlampa
Ström	Ström påslagen	Fast sken
	Batteriet laddas	Pulserande
	Batteriet är fulladdat	Fast sken
	Låg batterinivå (< 10 %)	Röd
Anslutning	Bluetooth®-parkoppling	Blinkar
	Bluetooth® ansluten	Fast sken
	Anslutningen bröts	Blinkar långsamt
Fabriksåterställning		Blinkar snabbt från rött till vitt tre gånger och släcks sedan

Obs!

Användaraktiverat beteende, såsom Bluetooth®-parkoppling, prioriteras. Indikatorlampan återgår sedan till tidigare status när beteendet har slutförts.

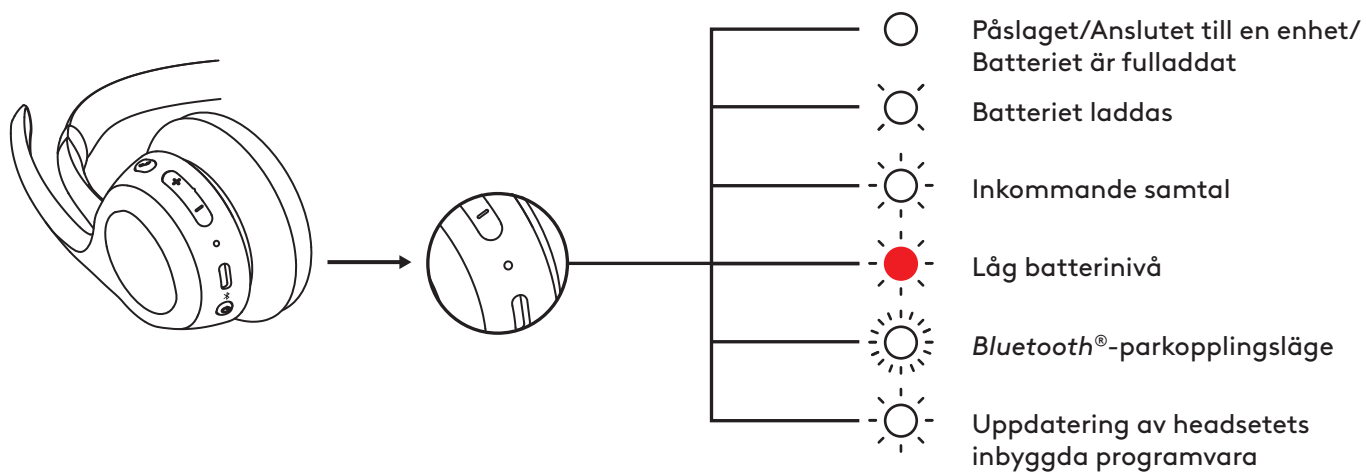

INDIKATORLAMPAN PÅ MOTTAGAREN

Endast tillgängligt för versioner med mottagare

UC-version		
	Lampa	Status
Vit	Fast sken	Ansluten
	Upprepende blinkande på och av	Pågående samtal
Rött	Fast sken	Inkommande samtal
Blå	Blinkar	Ljud av
		Parkoppling

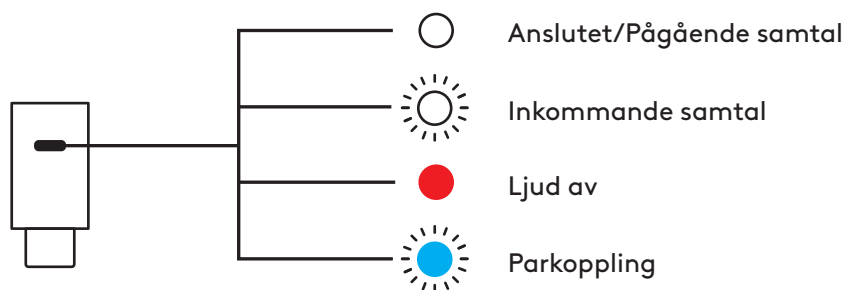

Microsoft Teams-version		
Lampa		Status
Vit	Fast sken	Ansluten
		Pågående samtal
	Upprepande blinkande på och av	Inkommande samtal
Lila	Fast sken	Ansluten till Teams
	Pulserar	Ansluter till Teams/Teams-meddelanden
	Blinkar 3 gånger och av	Inte ansluten till Teams
	Blinkar i 10 sekunder och av	Det gick inte att ansluta till Teams
Rött	Fast sken	Ljud av
Blå	Blinkar	Parkoppling

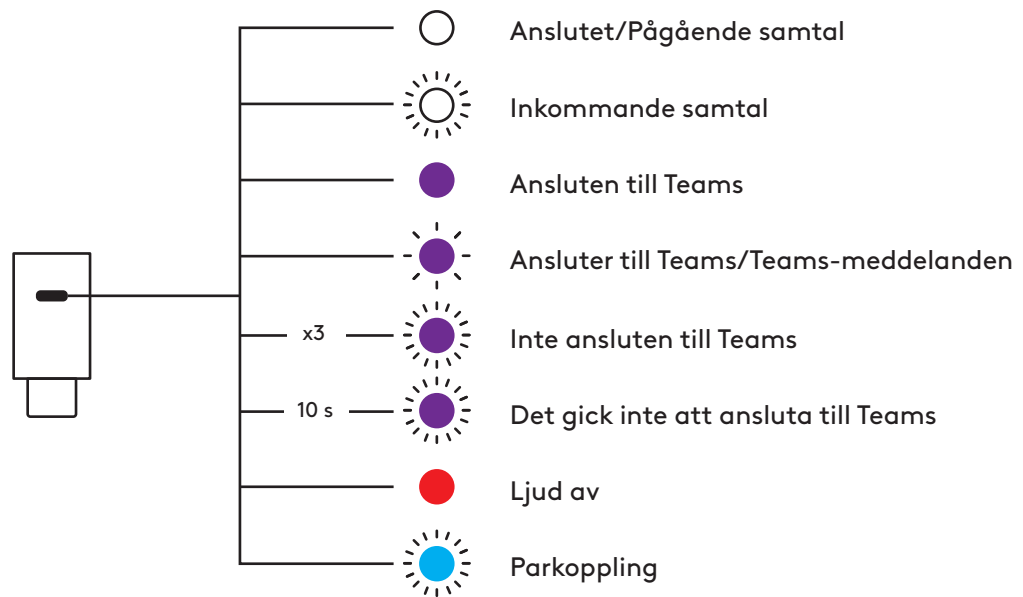

MÅTT

Headset:

Höjd: 172,84 mm

Bredd: 166,71 mm

Djup: 66 mm

Vikt: 122 g

Öronkudde:

Höjd: 66 mm

Bredd: 66 mm

Djup: 16 mm

USB-C-mottagare:

Höjd: 26,6 mm

Bredd: 12,4 mm

Djup: 6,5 mm

USB-C till USB-A-adapter:

Höjd: 24,5 mm

Bredd: 15,4 mm

Djup: 8,7 mm

KOMPATIBILITET

Kompatibel med *Windows*, *macOS*, *ChromeOS*² och *Linux*² via *USB-C-mottagare*⁴ och *Bluetooth*[®] och *iOS*, *iPadOS* eller *Android*-enheter via *Bluetooth*[®].

TEKNISKA SPECIFIKATIONER

Mikrofontyp: Dubbla strålförmade mikrofoner med brusreducerande algoritmer

Frekvensåtergivning (headset högtalare): 50~20 kHz (musikläge), 100~7 kHz (samtal läge)

Frekvensåtergivning (mikrofon): 100~7 000 Hz

Batteritid (lyssningstid): Upp till 16 timmar³

Batteritid (samtalstid): Upp till 20 timmar³

Bluetooth[®]-version: 5.3

Trådlös aktionsradie: Upp till 30 m⁵

Längd på laddningssladd: 1 m

Typgodkännande – ljud: EN 50332-2-kompatibelt

FOTNOT

- ¹ Headsetet har för närvarande stöd för röstmeddelanden på följande språk i datorprogrammet Logi Tune: engelska, franska, italienska, portugisiska, spanska och tyska. Du kan välja språk i appen.
- ² Grundläggande enhetsfunktioner stöds för operativsystem som inte har stöd för Logi Tune. Kontrollera kompatibiliteten med Logi Tune på logi.com/tune.
- ³ Batteritiden kan variera beroende på datormiljö och användning
- ⁴ Endast tillgängligt för versioner med mottagare.
- ⁵ För öppet funktionsavstånd. Den trådlösa aktionsradien kan variera beroende på användningsmiljö och den datorutrustning som används.

www.logitech.com/prosupport/zone305

OVERSIGT OVER PRODUKTET

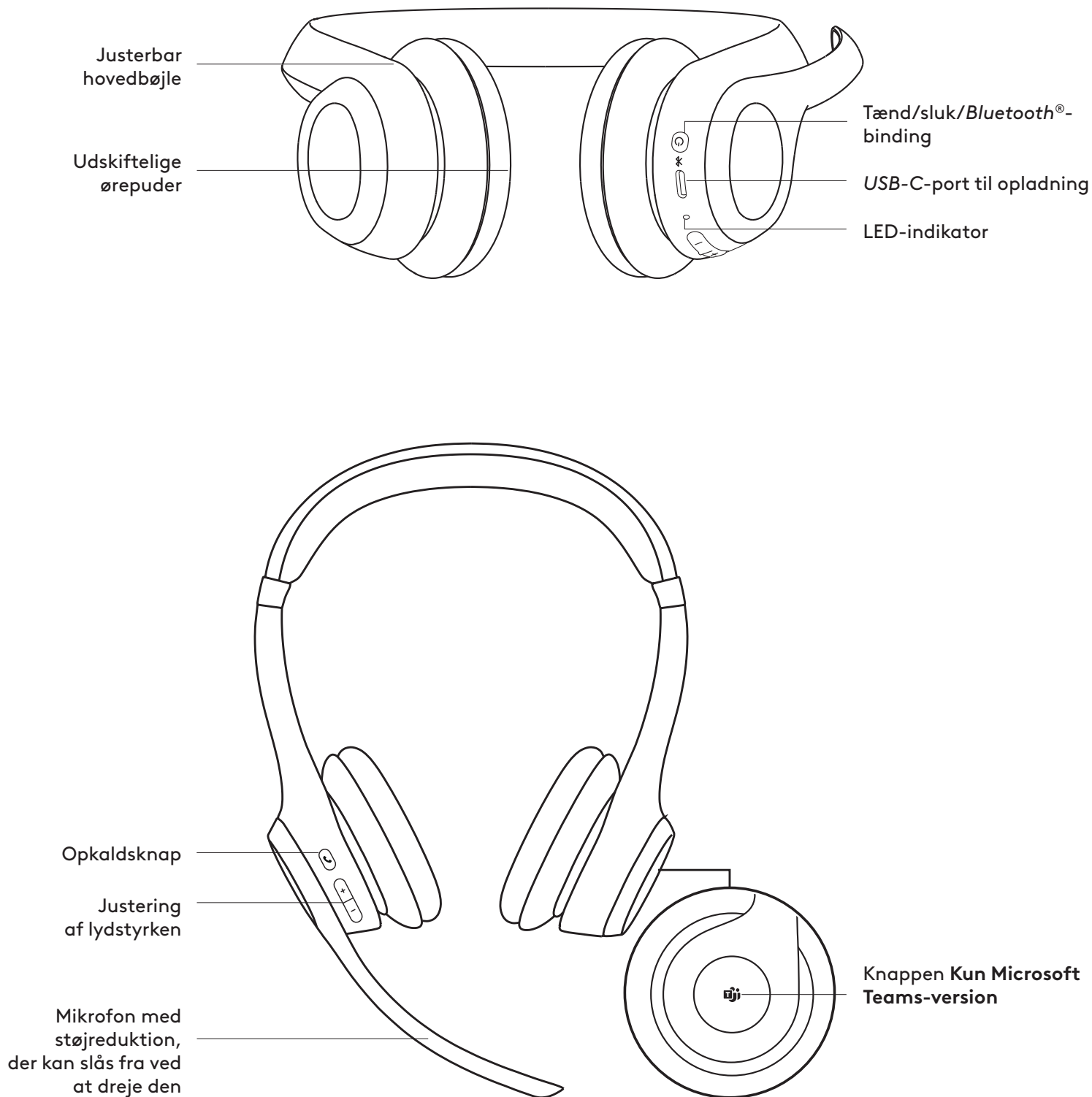

KASSENS INDHOLD

1. Zone 305 trådløst headset
2. USB-C-modtager*
3. USB-C til USB-A-adapter*
4. USB-C til USB-C-opladerkabel
5. Transporttaske
6. Brugervejledning

*Kun tilgængelig for versioner med modtager.

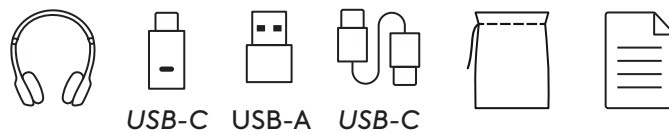

TÆNDING/SLUKNING

1. Tryk én gang på tænd/sluk-knappen for at tænde headsettet.
2. Når LED-indikatoren er tændt, lyser den svagt hvidt.

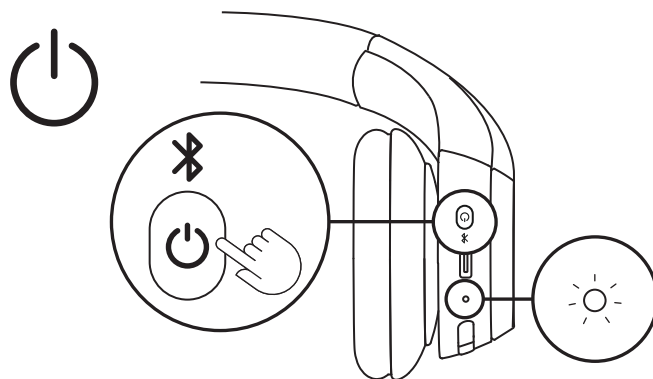

3. Der vil være en stemmemeddelelse, der angiver batteriets status¹.

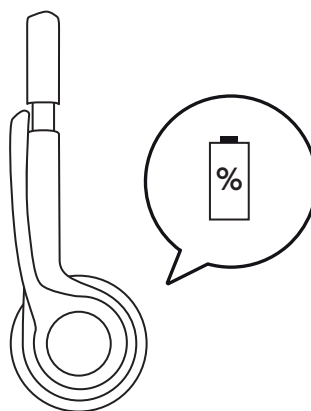

ETABLERING AF BINDING VIA USB-C-MODTAGER

Kun tilgængelig for versioner med modtager

1. **USB-C** Slut *USB-C*-modtageren til en *USB-C*-port på computeren eller docken.

USB-A

Indsæt *USB-C*-modtageren i *USB-A*-adapteren. Sæt derefter *USB-A*-adapteren i en *USB-A*-port på din computer eller dock.

2. Headsettet er allerede parret med den modtager, det leveres med. Tænd for headsettet. Når der er oprettet binding, lyser indikatoren på modtageren konstant hvidt. Lysindikatoren på headsettet lyser også hvidt.

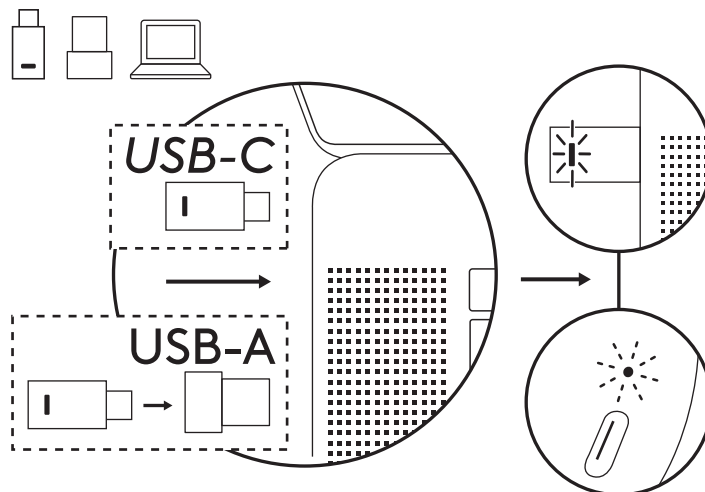

BINDING VIA BLUETOOTH®

1. Tryk på tænd/sluk-knappen på ørestykket, og hold den nede, indtil LED-indikatoren blinker hurtigt, for at starte *Bluetooth*®-bindingen.

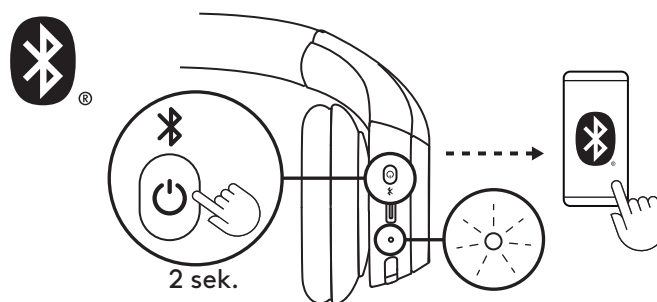

2a. For Windows

Placer headsettet tæt på din computer, og etabler binding til headsettet via *Swift Pair*. Når *Swift Pair*-beskeden viser "Zone 305", skal du vælge "Opret forbindelse".

Kun for indbygget *Bluetooth*® version

Du skal oprette forbindelse til en *Windows* 11-computer via *Swift Pair* for at aktivere *Microsoft Teams*-certificering via indbygget *Bluetooth*®.

Hvis du ikke får vist en *Swift Pair*-besked, skal du gøre følgende:

- i. Etabler binding mellem dit headset og computeren med den metode, der er vist nedenfor i 2b.
- ii. Når bindingen er etableret, skulle *Swift Pair*-meddelelsen blive vist. Vælg "Opret forbindelse".

Bemærk! Sørg for, at "Vis beskeder om at oprette forbindelse ved hjælp af *Swift Pair*" er aktiveret i din computers *Bluetooth*®-indstillinger.

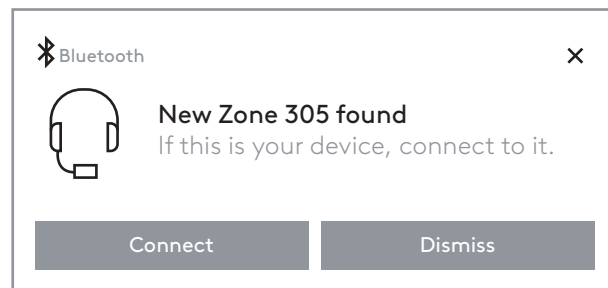

2b. For macOS og andre operativsystemer

I computerens eller mobilenhedens *Bluetooth*®-indstillinger skal du vælge "Zone 305" i de fundne enheder.



3. Gentag trin 1 og 2, hvis du vil etablere binding til en anden enhed. Du kan højst etablere binding til 8 enheder og oprette forbindelse til 2 enheder samtidigt.

JUSTERING AF PASFORM

1. Det er nok nemmere at tilpasse headsettet, når du har det på hovedet. Flyt ørestykkerne op og ned på hovedbøjlen, indtil de sidder behageligt på dine ører.

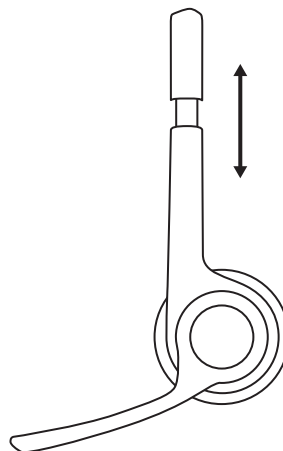

2. Flyt mikrofonarmen op eller ned, indtil den er ud for munden, så du får den bedste lyd.

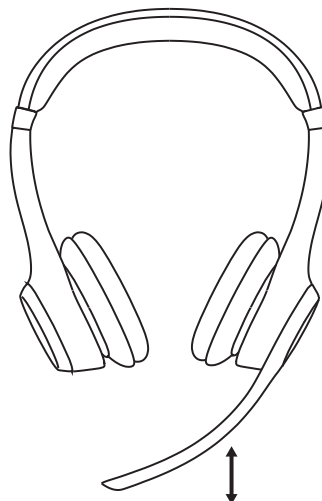

SLÅ LYDEN FRA

1. Vip mikrofonaarmen op eller ned for at slå lyden til eller fra.

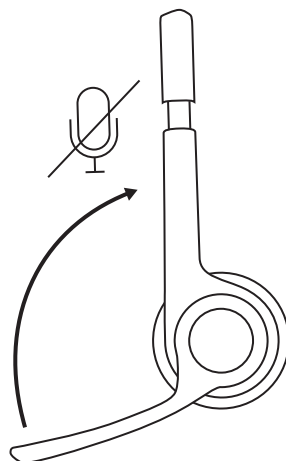

2. Du vil høre en stemme, der angiver, om mikrofonen er slået til eller fra ¹.

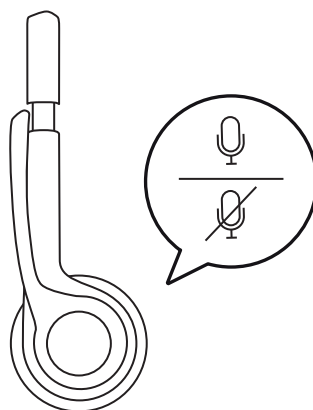

OPLADNING

Når batteriniveauet i headsettet falder til under 10 %, lyser LED-indikatoren RØDT.

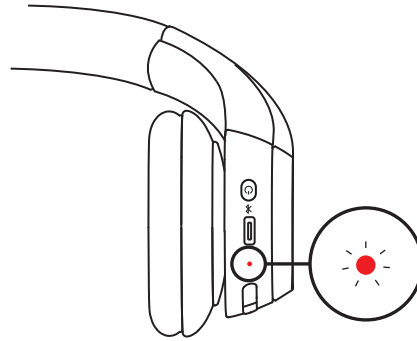

1. Sæt den ene ende af kablet i *USB-C*-porten nederst på ørestykket og den anden ende i *USB-C*-opladerporten på din computer, dock eller i en strømadapter.
2. LED-lyset begynder at blinke hvidt regelmæssigt, når batteriet oplades.
3. LED-indikatoren lyser hvidt, når den er fuldt opladet.
En 5 minutters opladning giver op til 1 times taletid³, og en fuld opladning tager ca. 2 timer.
4. Headsettet kan bruges med *Bluetooth*[®]-binding, mens der oplades.

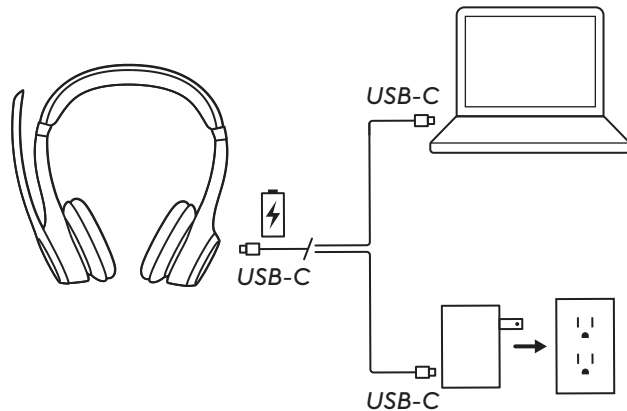

LOGI TUNE

Styr selv din oplevelse af musik og møder med Logi Tune. Juster sidetone, mikrofonniveau og EQ efter din smag ved hjælp af Logi Tune-styreprogrammet til Logitech-headset.

Det anbefales også, at du øger dit headsets ydeevne med periodiske software- og firmwareopdateringer. Læs mere, og download Logi Tune på logitech.com/tune, *Apple App Store* eller *Google Play store*.

 **Logi Tune**



JUSTERING AF MEDHØR

Medhør lader dig høre din egen stemme under samtaler så du har en fornemmelse af, hvor højt du taler. I Logi Tune skal du vælge medhørsfunktionen og indstille den, så den er som du ønsker.

- Et højt tal betyder at du hører mere ekstern lyd.
- Et lavt tal betyder at du hører mindre ekstern lyd.

AUTOMATISK DVALETIMER

Som standard slukker dit headset automatisk, når det ikke er i brug i 30 time for at spare på batteriet. Du kan justere dvaletimeren i Logi Tune. Prøv at trykke på tænd/sluk-knappen igen for at vække headsettet.

TILSLUT DIT HEADSET IGEN

Kun tilgængelig for versioner med modtager

Hvis headsettet afbrydes fra modtageren, kan du tilslutte dit headset igen via Logi Tune.

1. Tilslut *USB-C*-modtageren eller *USB-A*-adapteren med *USB-C*-modtageren til computerens *USB*-port.
2. Tænd for headsettet ved at trykke på tænd/sluk-knappen og holde den nede.
3. Åbn Logi Tune Desktop på din computer.
4. Vælg "Zone Receiver" fra dashboardet.
5. Vent, mens den leder efter det tidligere tilsluttede headset.
6. Hvis der ikke vises noget headset som tilsluttet modtageren, skal du klikke på "Forbind headset".
7. Skift til bindingstilstand på headsettet ved at trykke på tænd/sluk-knappen og holde den nede, indtil headsettets *LED*-indikator begynder at blinke.
8. Når bindingen er gennemført, lyser lysindikatoren på modtageren og på headsettet konstant hvidt.

NULSTIL DIT HEADSET

1. Tænd for headsettet.

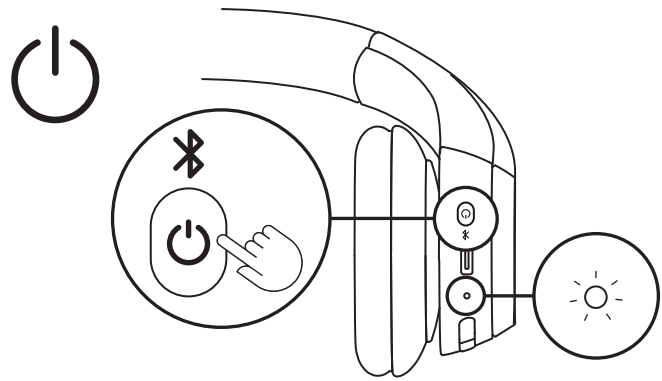

2. Hold opkaldsknappen og lydstyrkeknappen "-" nede i 5 sekunder.

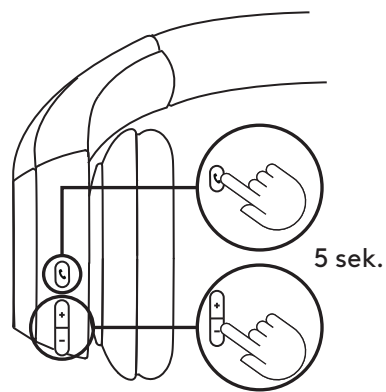

3. Headsettet er nulstillet, når headsettets lysindikator blinker hurtigt i rødt og hvidt 3 gange og slukker.

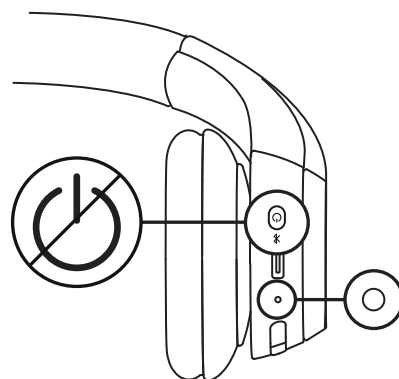
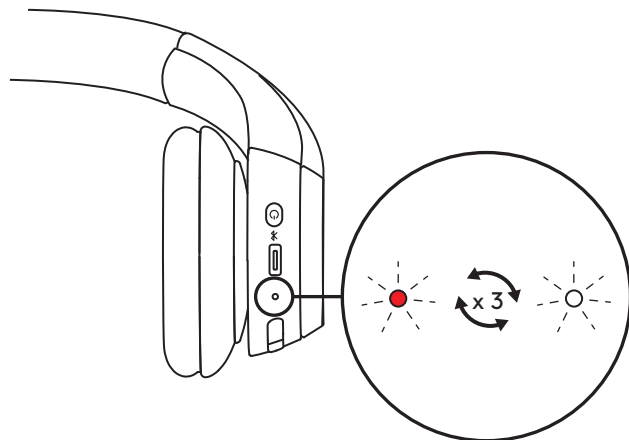

KONTROLKNAPPER

	Brug	Knap	Handling
Opkaldsstyring	Besvar/afslut opkald	Opkaldsknap	Kort tryk
	Afvis opkald		Tryk i 1,5 sek.
	Genoptag opkald		Kort tryk
	Overfør aktivt opkald til en anden enhed		Kort tryk
Teams-aktiviteter (Kun til Teams-versionen)	Teams-aktiviteter	Teams-knap	Tryk i 1,5 sek.
Lydstyrke	Skru op	" + "	Kort tryk
	Skru ned	" - "	Kort tryk
Tilslutning	<i>Bluetooth®-binding</i>	Tænd/sluk-knap	Tryk i 2 sek.

Bemærk:

- Teams-aktiviteter er kun tilgængelige når Teams kører på en ulåst computer
- Prioritering af Multipoint-forbindelser
 - Opkaldsaktiviteter prioriteres altid højere end mediestreaming.
 - Når to enheder er tilsluttet, vil *Bluetooth®*-forbindelsen blive prioriteret højere end modtageren.
 - Når to *Bluetooth®*-enheder er tilsluttet, vil den sidst aktive enhed blive prioriteret højere end den anden.
 - Og prioriteringen mellem to *Bluetooth®*-enheder kan tilpasses i Logi Tune-appen under Tilsluttede enheder.

BATTERIINDIKATOR

Kategori	Status	LED-indikator
Tænd/sluk	Tændes	Konstant
	Batteriet oplades	Blinkende
	Batteriet er fuldt opladet	Konstant
	Lavt batteriniveau (> 10 %)	Rød
Tilslutning	<i>Bluetooth</i> [®] -binding	Blinker
	<i>Bluetooth</i> [®] -binding etableret	Konstant
	Forbindelse mistet	Blinker langsomt
Gendan fabriksindstillinger		Blinker 3 gange skiftevis rødt og hvidt hurtigt efter hinanden, hvorefter LED-indikatoren slukker

Bemærk!

Funktioner startet af brugeren f.eks. *Bluetooth*[®]-binding, vil blive prioriteret. Lysindikatoren vil derefter vende tilbage til sin tidligere status, når funktionen er afsluttet.

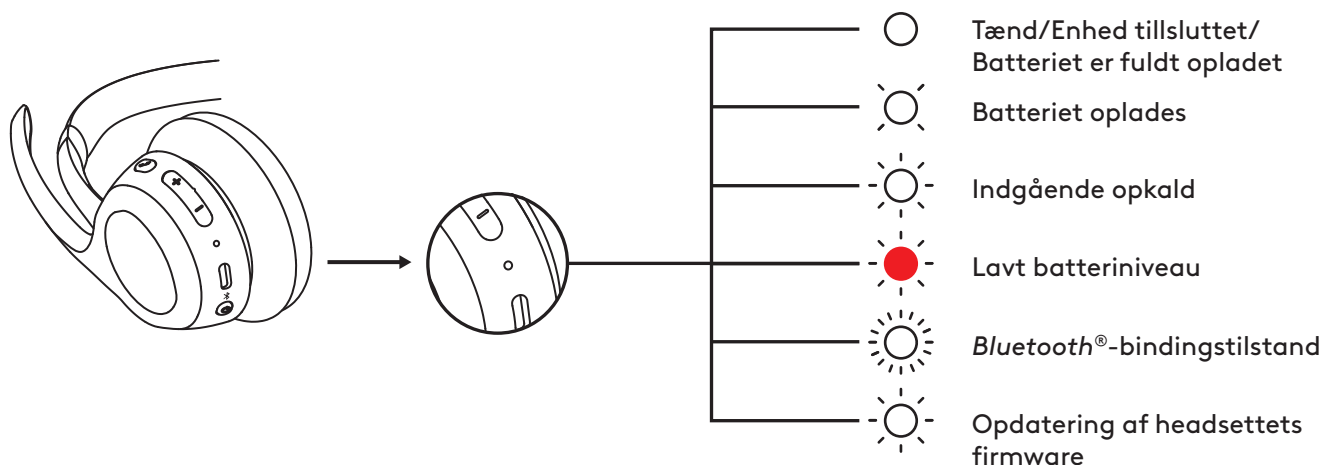

MODTAGERLYSINDIKATOR

Kun tilgængelig for versioner med modtager

UC-version		
Indikator		Status
Hvid	Konstant	Forbundet
	Gentagen blinken til og fra	Igangværende opkald
		Indgående opkald
Rød	Konstant	Lyd fra
Blue	Blinker	Etablering af binding

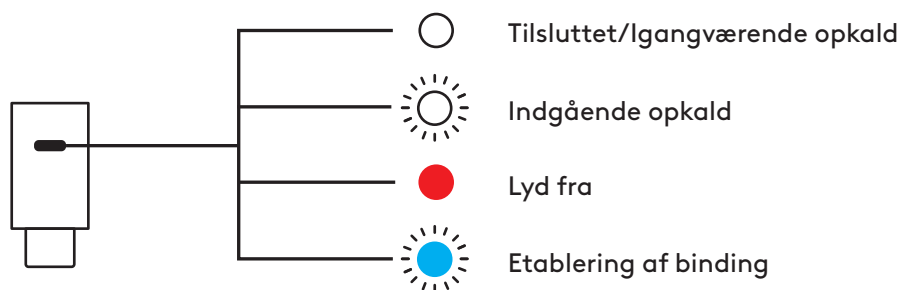

Microsoft Teams-version

Indikator		Status
Hvid	Konstant	Forbundet
	Gentagen blinken til og fra	Igangværende opkald
Lilla	Konstant	Forbindelse til Teams oprettet
	Blinker	Forbindelse til Teams oprettes / Teams-meddelelser
	Blinker 3 gange og slukker	Ingen forbindelse til Teams
	Blinker i 10 sekunder og slukker	Kunne ikke oprette forbindelse til Teams
Rød	Konstant	Lyd fra
Blue	Blinker	Etablering af binding

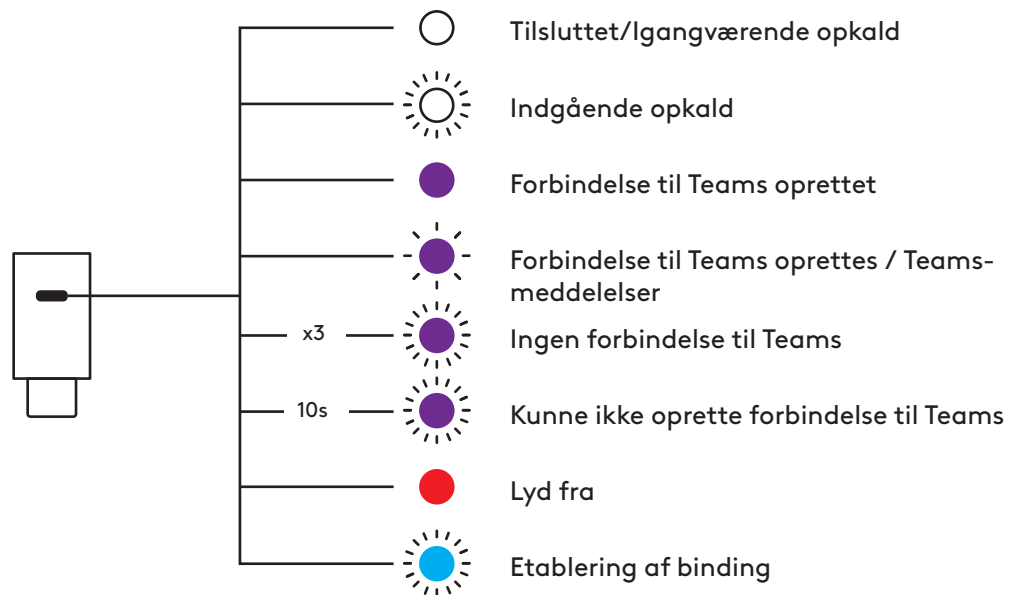

MÅL

Headset:

Højde: 172,84 mm

Bredde: 166,71 mm

Dybde: 66 mm

Vægt: 122 g

Ørepude:

Højde: 66 mm

Bredde: 66 mm

Dybde: 16 mm

USB-C-modtager:

Højde: 26,6 mm

Bredde: 12,4 mm

Dybde: 6,5 mm

USB-C til USB-A-adapter:

Højde: 24,5 mm

Bredde: 15,4 mm

Dybde: 8,7 mm

KOMPATIBILITET

Fungerer med enheder, der kører på *Windows*, *macOS*, *ChromeOS*² og *Linux*² via *USB-C-modtager*⁴ og *Bluetooth*[®] og *iOS*, *iPadOS* eller *Android* via *Bluetooth*[®].

TEKNISKE SPECIFIKATIONER

Mikrofontype: Dobbelt stråleformende mikrofoner med støjreducerende algoritmer

Frekvensgang (headset-højtaler): 50~20 kHz (musiktilstand), 100~7 kHz (taletilstand)

Frekvensgang (mikrofon): 100-7 kHz

Batterilevetid (lyttetid): Op til 16 timer³

Batterilevetid (taletid): Op til 20 timer³

Bluetooth[®]-version: 5.3

Trådløs rækkevidde: Op til 30 m⁵

Opladningskablets længde: 1 m

Overholdelse af lydkrav: Opfylder kravene i EN 50332-2

FODNOTE

¹ Headsettet understøtter i øjeblikket stemmemeddelelser på følgende sprog med Logi Tune-desktopappen: Engelsk, fransk, tysk, italiensk, spansk og portugisisk. Du kan vælge dit foretrukne sprog i appen.

² Enhedens grundlæggende funktioner understøttes for operativsystemer, der ikke understøtter Logi Tune. Tjek Logi Tune-kompatibilitet på logi.com/tune.

³ Batterilevetiden kan variere afhængigt af, hvordan produktet bruges

⁴ Kun tilgængelig for versioner med modtager.

⁵ Åben direkte sigtelinje. Den trådløse rækkevidde kan variere afhængigt af omgivelserne og computerens indstillinger.

www.logitech.com/prosupport/zone305

© 2024 Logitech. Logitech, Logi, Zone og Logitech-logoet er varemærker eller registrerede varemærker tilhørende Logitech Europe S.A. og/eller dets datterselskaber i USA og andre lande. Ordmærket *Bluetooth*® og tilhørende logoer er registrerede varemærker tilhørende Bluetooth SIG, Inc. og bruges af Logitech under licens. *Microsoft Teams* og *Windows* er varemærker tilhørende Microsoft-koncernen. *App Store*, *Apple*, *macOS*, *iOS* og *iPadOS* er varemærker tilhørende Apple Inc. Dette produkt fungerer sammen med enheder, der er i stand til at køre den nyeste version af *ChromeOS*, og det er certificeret i overensstemmelse med Googles kompatibilitetsstandarder. *Google* er ikke ansvarlig for brugen af dette produkt eller produktets overholdelse af gældende sikkerhedskrav. *Google*, *Google Play*, *Google Play*-logoet, *Google Meet*, *Google Voice*, *Android*, *Chrome* og *Chromebook* er varemærker tilhørende Google LLC. *USB-C* er et varemærke tilhørende USB Implementers Forum. Alle andre tredjepartsvaremærker tilhører deres respektive ejere. *Linux* er et registreret varemærke tilhørende Linus Torvalds i USA og andre lande. *Zoom* er et varemærke tilhørende Zoom Video Communications, Inc. Logitech påtager sig intet ansvar for eventuelle fejl i denne vejledning. Oplysningerne kan ændres uden varsel.

BLI KJENT MED PRODUKTET

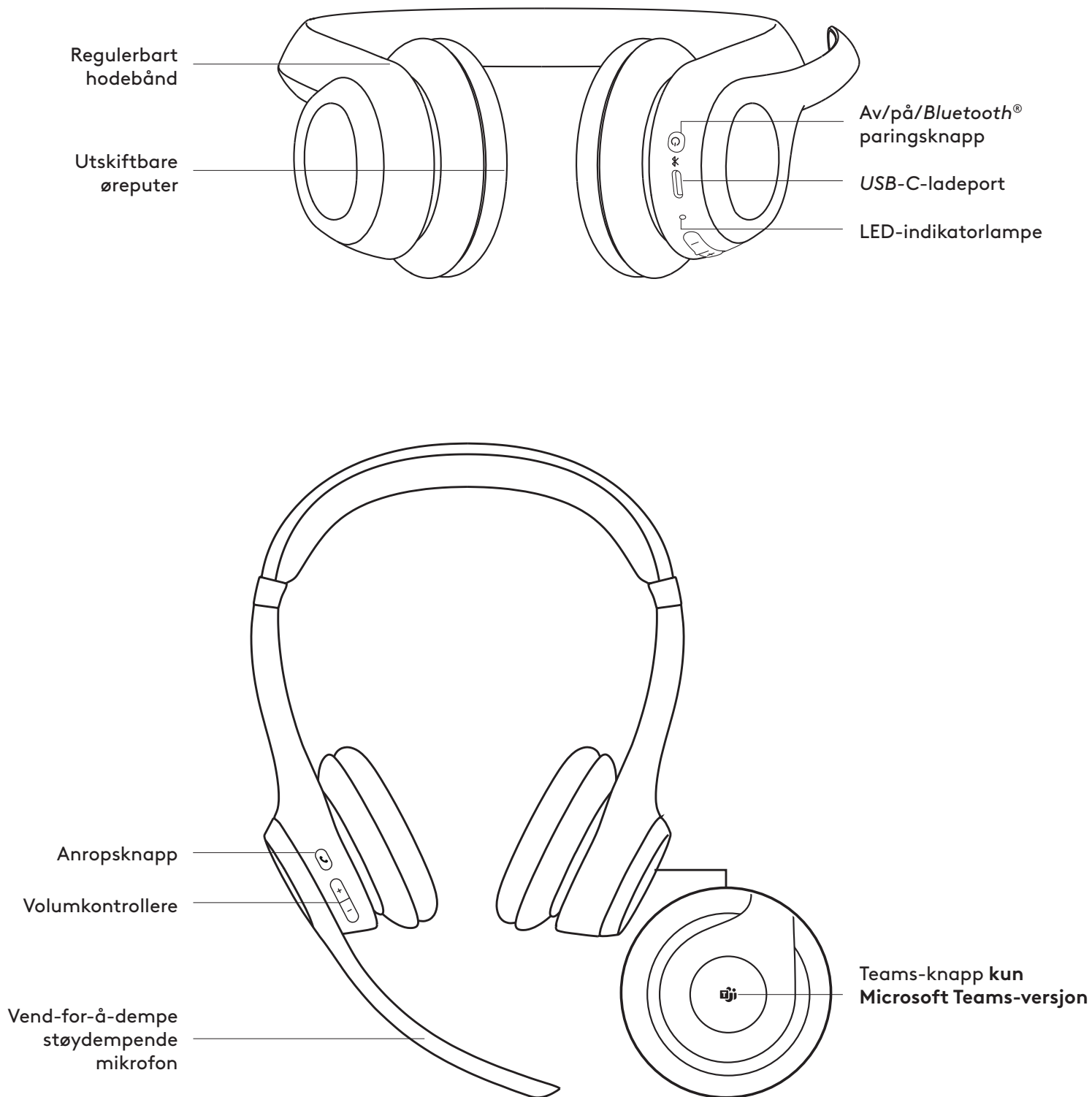

I ESKEN

1. zone-305-trådløst hodesett
2. USB-C-mottaker*
3. USB-C til USB-A-adapter*
4. USB-C til USB-C ladekabel
5. Reiseveske
6. Brukerdokumentasjon

*Kun tilgjengelig for versjoner med mottaker.

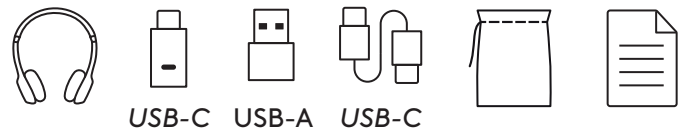

SLÅ AV/PÅ

1. Trykk på av/på-knappen én gang for å slå på hodesettet.
2. Når den er slått på, lyser indikatorlampen hvitt.

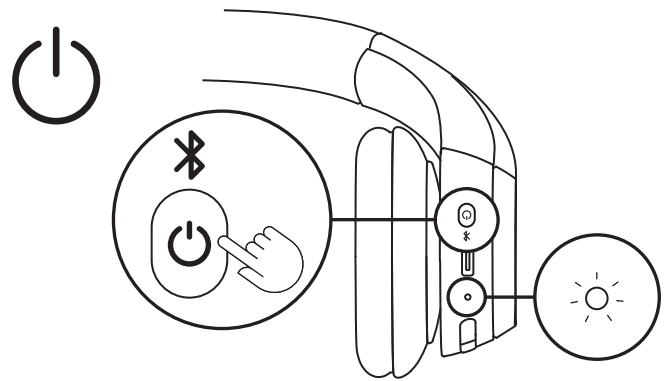

3. Det kommer en talemelding som angir batteristatusen¹.

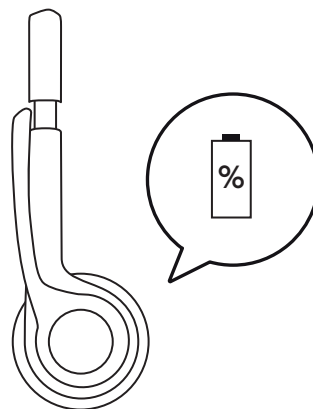

PARING VIA USB-C-MOTTAKER

Kun tilgjengelig for versjoner med mottaker

1. USB-C

Koble USB-C-mottakeren til en USB-C-port på datamaskinen eller dokkingstasjonen.

USB-A

Plugg inn USB-C-mottakeren i USB-A-adapteren. Deretter kobler du USB-A-adapteren til en USB-A-port på datamaskinen eller dokkingstasjonen.

2. Hodsettet er allerede parett med mottakeren det leveres sammen med. Bare slå på hodsettet. Når paringen er fullført lyser indikatorlampen på mottakeren hvitt. Indikatorlampen på hodsettet lyser også hvitt.

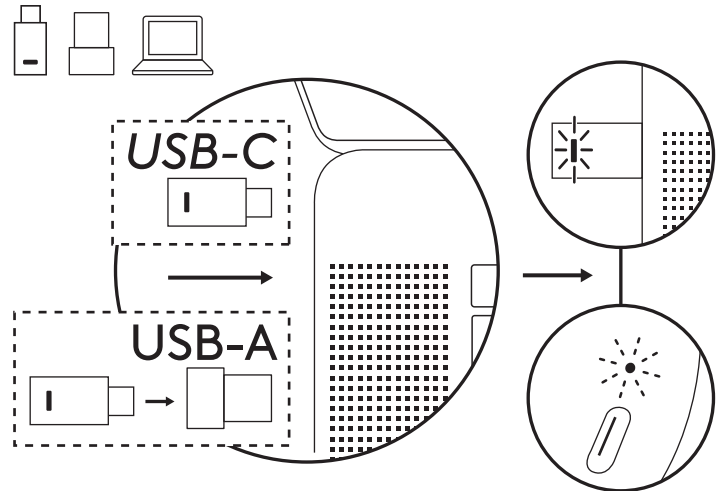

PARING VIA BLUETOOTH®

1. Trykk og hold av/på-knappen på øreklokken til LED-lampen blinker raskt for å starte Bluetooth®-paring.

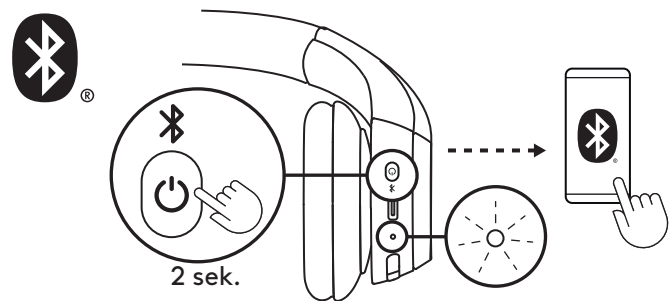

- 2a. For Windows Plasser hodsettet nær datamaskinen og par hodsettet via Swift Pair. Når Swift Pair-varselet viser «Zone 305» velger du «Connect».

Kun for versjoner med innebygd Bluetooth®

Du må koble til en Windows 11-datamaskin via Swift Pair for å aktivere Microsoft Teams-sertifisering over innebygd Bluetooth®. Hvis du ikke ser et Swift Pair-varsel, gjør du følgende:

- Par hodsettet med datamaskinen med metoden som er vist i 2b nedenfor.
- Når paringen er fullført, skal Swift Pair-varselet vises. Velg «Connect».

Merk: Kontroller at «Vis varsler for å koble til ved hjelp av Swift Pair» er aktivert i datamaskinens Bluetooth®-innstillinger.

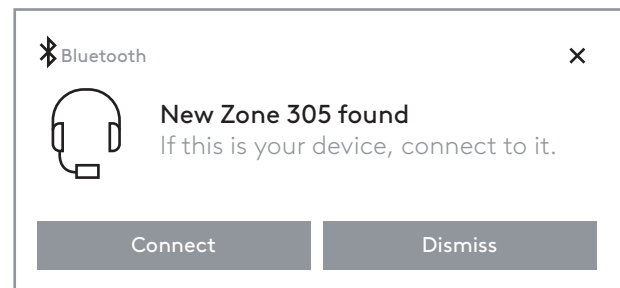

2b. For macOS og andre operativsystemer

I datamaskinens eller mobilenhetens *Bluetooth*®-innstillinger, velger du «Zone 305» under synlige enheter.



3. Gjenta trinn 1 og 2 hvis du vil pare med en annen enhet. Du kan pare med maks. 8 enheter og koble til 2 enheter samtidig.

JUSTERE PASSFORM

1. Det kan være enklere å justere hodesettet når du har det på. Skyv øreklokkene opp og ned på hodebøylen til de sitter behagelig på ørene.

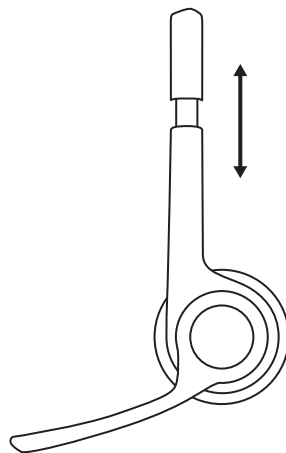

2. Flytt mikrofonarmen opp eller ned og inn eller ut til den er på samme nivå som munnen for å gjøre det enklere å fange opp stemmen.

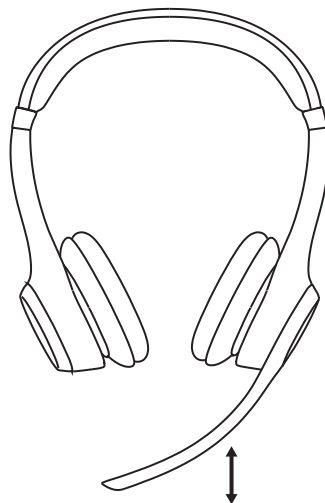

DEMPING

1. Vri opp eller ned på mikrofonarmen for å dempe eller oppheve demping.

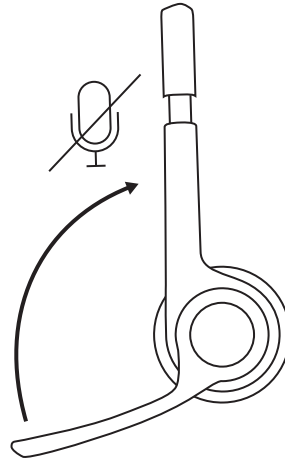

2. Du hører talebeskjeder som indikerer om mikrofonen er dempet eller demping er opphevet¹.

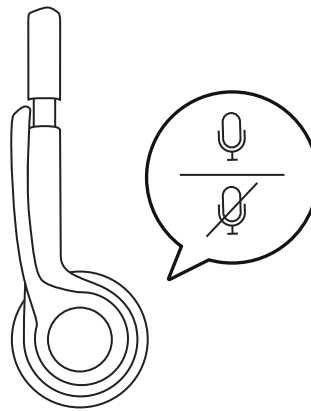

LADING

Indikatorlampen på hodesettet lyser rødt når batterinivået er lavere enn 10 %.

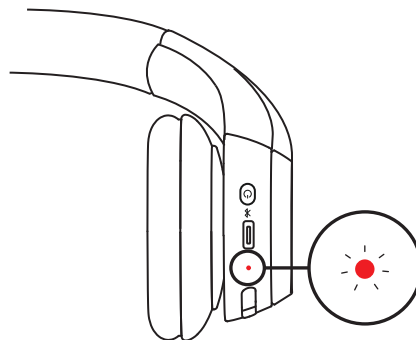

1. Sett den ene enden av kabelen i *USB-C*-porten nederst på øreklokken og den andre enden i *USB-C*-ladeporten på datamaskinen, dokkingstasjonen eller en strømadapter.
2. Indikatorlampen begynner å pulsere hvitt når det lades.
3. Indikatorlampen lyser fast hvitt når det er fulladet. 5-minutters lading gir opptil 1 times taletid ³, og en full lading tar ca. 2 timer.
4. Hodesett kan brukes med *Bluetooth*® paret under lading.

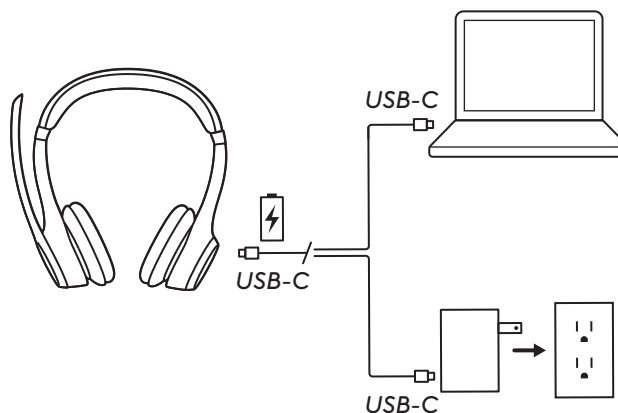

LOGI TUNE

Ta kontroll over musikken og møteopplevelsen med Logi Tune. Juster sidetone, mikrofonnivå og EQ for din foretrukne lydopplevelse ved å bruke Logi Tune skrivebords- og mobilapp for Logitech-hodesett.

Det anbefales også å styrke ytelsen til hodesettet gjennom regelmessige programvare- og fastvareoppdateringer. Les mer og last ned Logi Tune på logitech.com/tune, *Apple App Store* eller *Google Play store*.

 **Logi Tune**



JUSTERE SIDETONE

Med Sidetone kan du høre din egen stemme under samtalene, slik at du vet hvor høyt du snakker. Velg funksjonen Sidetone i Logi Tune, og juster valgbryteren etter behov.

- Et høyere tall betyr at du hører mer ekstern lyd.
- Et lavere tall betyr at du hører mindre ekstern lyd.

AUTOMATISK UTLØSING AV HVILEMODUS

Som standard slås hodesettet automatisk av når det ikke har vært i bruk i 30 minutter for å spare batteri. Juster utløsning av hvilemodus i Logi Tune. Trykk på av/på-bryteren igjen for å vekke hodesettet.

KOBLE TIL HODESETTET PÅ NYTT

Kun tilgjengelig for versjoner med mottaker

Hvis hodesettet er koblet fra mottakeren, kan du koble det til igjen via Logi Tune.

1. Plugg inn *USB-C*-mottakeren eller *USB-A*-adapteren med *USB-C*-mottakeren i *USB*-porten på datamaskinen.
2. Slå på hodesettet med et langt trykk på av/på-knappen.
3. Åpne Logi Tune Desktop på datamaskinen.
4. Velg «Zone Receiver» fra dashbordet.
5. Vent mens den ser etter det tidligere tilkoblede hodesettet.
6. Hvis det ikke vises noe hodesett tilkoblet mottakeren, klikker du på «Par hodesett».
7. Gå over i paringsmodus på hodesettet ved å trykke og holde inne av/på-knappen til hodesettets *LED*-lampe begynner å blinke.
8. Når paringen er fullført, lyser lampen på mottakeren og hodesettet konstant hvitt.

TILBAKESTILLE HODESETTET

1. Slå på hodesettet.

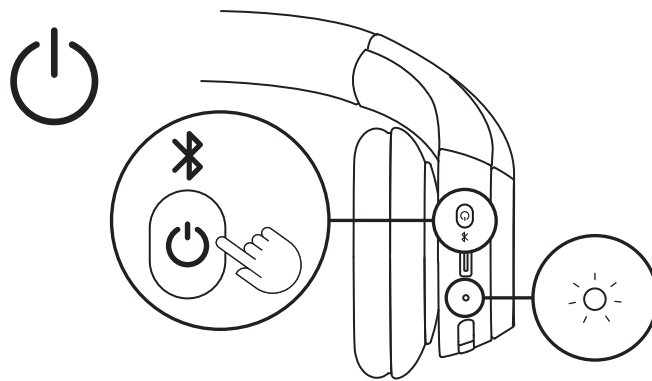

2. Trykk og hold inne anropsknappen og volum «-» i fem sekunder.

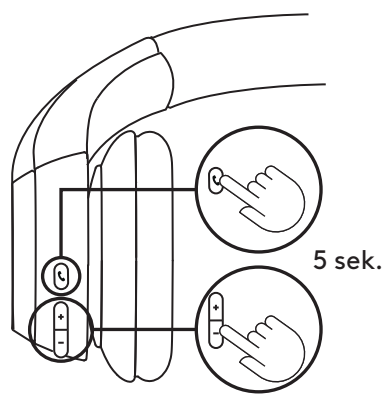

3. Hodesettet er nullstilt når hodesettets indikatorlampe blinker raskt i rødt og hvitt tre ganger, og slukkes.

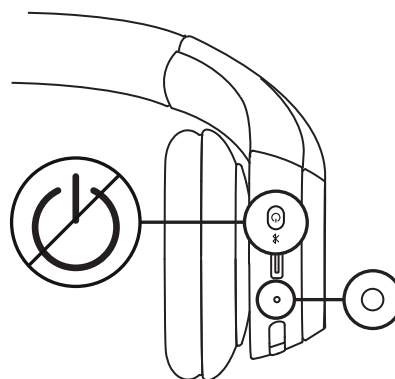
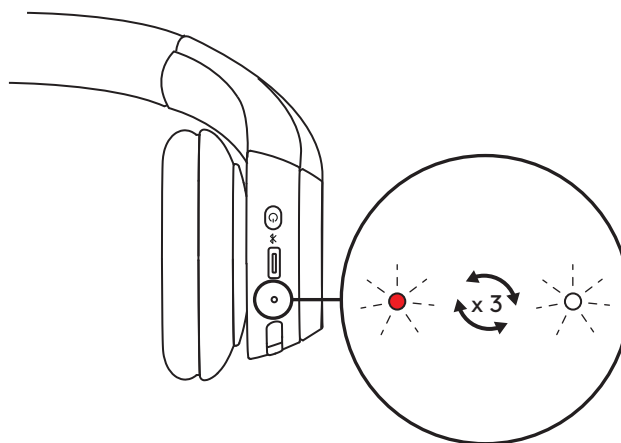

KONTROLLERE

	Bruk	Knapp	Handling
Ringekontrollere	Besvar/avslutt anrop	Anropsknapp	Kort trykk
	Avvis anrop		Trykk i 1,5 sek.
	Gjenoppta samtale		Kort trykk
	Overfør aktiv samtale til en annen enhet		Kort trykk
Teams-aktiviteter (Kun for Teams-versjonen)	Teams-aktiviteter	Teams-knapp	Trykk i 1,5 sek.
Volum	Volum opp	«+»	Kort trykk
	Volum ned	«-»	Kort trykk
Tilkobling	<i>Bluetooth®-paring</i>	Av/på-knapp	Trykk i 2 sek.

Merk:

- Teams-aktiviteter er bare funksjonelle når Teams kjører på en ulåst datamaskin
- Prioriterte tilkoblinger for flere punkter
 - Samtaler har alltid førsteprioritet fremfor mediestrømming.
 - Når to enheter er tilkoblet, blir *Bluetooth®*-tilkobling prioritert over mottakeren.
 - Når to *Bluetooth®*-enheter er koblet til, prioriteres den sist aktive enheten fremfor den andre.
 - Og prioriteten mellom to *Bluetooth®*-enheter kan tilpasses i Logi Tune-appen under Tilkoblede enheter.

INDIKATORLAMPE PÅ HODESETTET

Kategori	Status	Indikatorlampe
Av/på	Slå på	Fast
	Batteriet lades	Pulserende
	Batteriet er fulladet	Fast
	Lavt batterinivå (<10 %)	Rødt
Tilkobling	<i>Bluetooth</i> ®-paring	Blinker
	<i>Bluetooth</i> ® tilkoblet	Fast
	Mistet forbindelse	Blinker sakte
Tilbakestilling til fabrikkinnstillingene		Blinker raskt fra rødt til hvitt tre ganger og slår seg av

Merk:

Brukerutløst atferd, for eksempel *Bluetooth*®-paring, vil bli prioritert. Indikatorlampen går deretter tilbake til tidligere status når atferden er fullført.

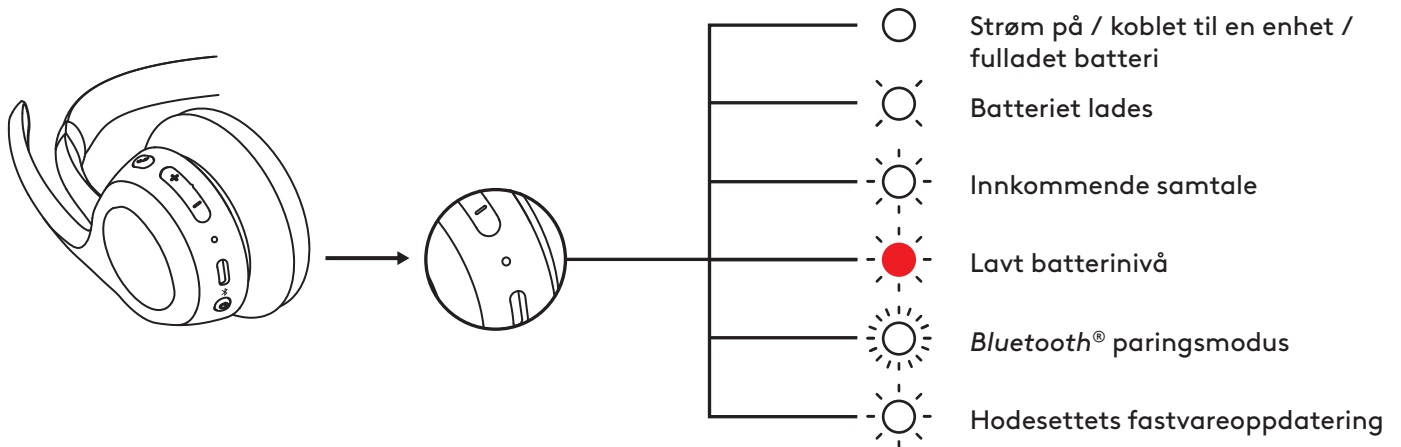

INDIKATORLAMPE PÅ MOTTAKEREN Kun tilgjengelig for versjoner med mottaker

UC-versjon		
Lampe		Status
Hvitt	Fast	Tilkoblet
	Blinker gjentatt av og på	Pågående samtale
Rødt	Fast	Innkommende anrop
Blått	Blinker	Demp på

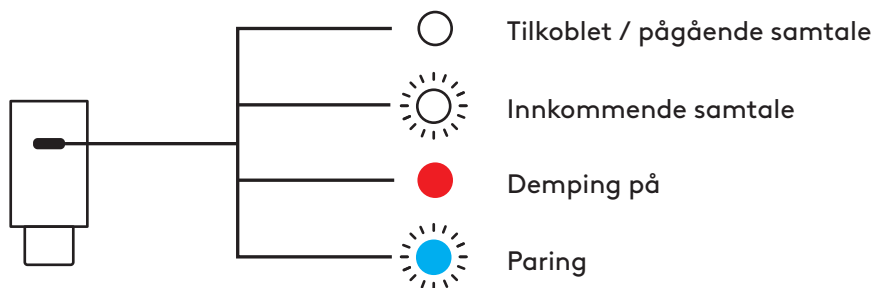

Microsoft Teams-versjon		
Lampe		Status
Hvitt	Fast	Tilkoblet
	Blinker gjentatt av og på	Pågående samtale
Lilla	Fast	Tilkoblet Teams
	Pulserer	Koble til Teams / Teams-varsler
	Blinker 3 ganger og deretter av	Ikke tilkoblet Teams
	Blinker i 10 sekunder og deretter av	Kan ikke koble til Teams
Rødt	Fast	Demp på
Blått	Blinker	Paring

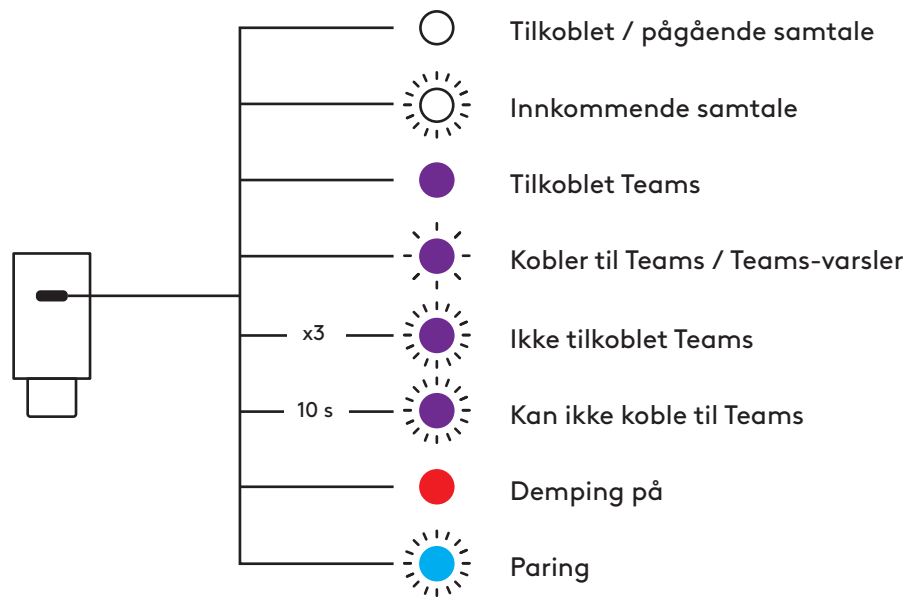

MÅL

Hodesett:

Høyde: 172,84 mm

Bredde: 166,71 mm

Dybde: 66 mm

Vekt: 122 g

Ørepute:

Høyde: 66 mm

Bredde: 66 mm

Dybde: 16 mm

USB-C-mottaker:

Høyde: 26,6 mm

Bredde: 12,4 mm

Dybde: 6,5 mm

USB-C til USB-A-adapter:

Høyde: 24,5 mm

Bredde: 15,4 mm

Dybde: 8,7 mm

KOMPATIBILITET

Fungerer med *Windows*, *macOS*, *ChromeOS*² og *Linux*² via *USB-C*-mottaker⁴ og *Bluetooth*[®] samt *iOS*-, *iPadOS*- eller *Android*-enheter via *Bluetooth*[®].

TEKNISKE SPESIFIKASJONER

Mikrofontype: To stråledannende mikrofoner med støydempende algoritmer

Frekvensrespons (hodesetthøytalere): 50–20 kHz (musikkmodus), 100–7 kHz (samtalemodus)

Frekvensrespons (mikrofon): 100–7 kHz

Batteritid (lyttetid): Opptil 16 timer³

Batteritid (samtaletid): Opptil 20 timer³

Bluetooth[®]-versjon: 5.3

Trådløs rekkevidde: Opptil 30 m⁵

Lengde på ladekabel: 1 m

Lydkompatibilitet: Samsvar med EN 50332-2

FOTNOTE

¹Hodesettet støtter talemeldinger på følgende språk med Logi Tune-skrivebordsapp: Engelsk, fransk, tysk, italiensk, spansk og portugisisk. Du kan velge foretrukket språk i appen.

²Enhetens grunnfunksjoner støttes for operativsystemer som ikke støtter Logi Tune. Sjekk Logi Tunes-kompatibilitet på logi.com/tune.

³Batteritiden avhenger av bruk og driftsforhold.

⁴Kun tilgjengelig for versjoner med mottaker.

⁵Fri sikt uten hinder. Trådløs rekkevidde kan variere etter omgivelser og driftsforhold.

www.logitech.com/prosupport/zone305

© 2024 Logitech. Logitech, Logi, Zone og Logitech-logoen er varemerker eller registrerte varemerker som tilhører Logitech Europe S.A. og/eller deres tilknyttede selskaper i USA og andre land. Bluetooth®-ordmerket og logoer er registrerte varemerker som tilhører Bluetooth SIG, Inc. og enhver bruk av slike merker fra Logitechs side skjer på lisens. Microsoft Teams og Windows er varemerker som tilhører Microsoft-gruppen. App Store, Apple, macOS, iOS og iPadOS er varemerker for Apple Inc. Dette produktet virker sammen med enheter som kan kjøre nyeste versjon av ChromeOS, og det er sertifisert at produktet overholder Googles standarder for kompatibilitet. Google er ikke ansvarlig for driften av dette produktet eller hvorvidt det overholder sikkerhetskrav. Google, Google Play, Google Play-logoen, Google Meet, Google Voice, Android, Chrome og Chromebook er varemerker som tilhører Google LLC. USB-C er et varemerke som tilhører USB Implementers Forum. Alle andre tredjepartsvaremerker tilhører sine respektive eiere. Linux er et registrert varemerke som tilhører Linus Torvalds i USA og andre land. Zoom er et varemerke for Zoom Video Communications, Inc. Logitech skal ikke holdes ansvarlig for eventuelle feil som måtte forekomme i denne brukerveiledningen. Informasjonen i dette dokumentet kan endres uten varsel.

TUNNE TUOTTEESI

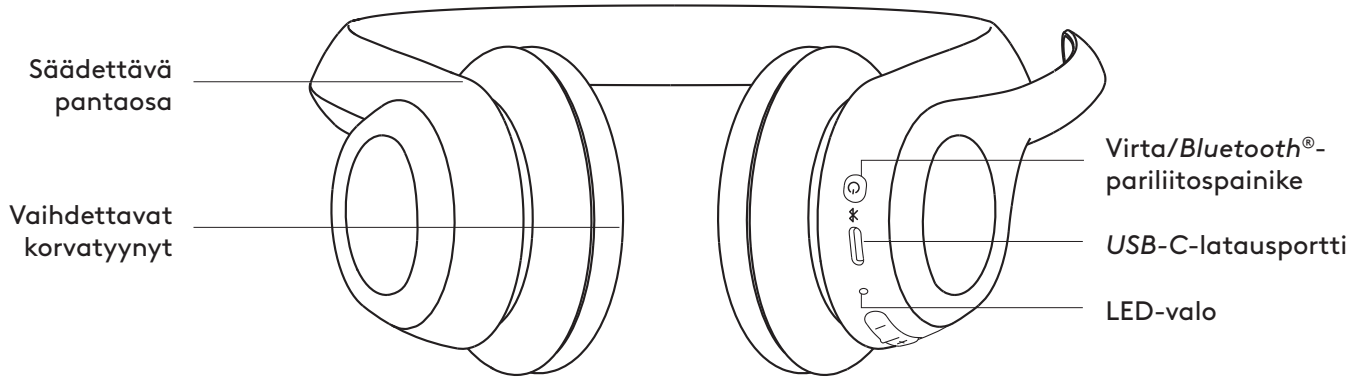

PAKKAUKSEN SISÄLTÖ

1. Langaton kuulokemikrofoni Zone 305
2. USB-C-vastaanotin*
3. USB-C–USB-A-sovitin*
4. USB-C–USB-C-latausjohto
5. Kuljetuskassi
6. Käyttäjän dokumentaatio

*Saatavilla vain versioissa, joissa on vastaanotin.

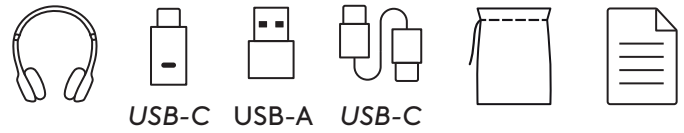

VIRRAN KYTKEMINEN PÄÄLLE/POIS

1. Laita kuulokemikrofonin virta päälle painamalla virtapainiketta kerran.
2. Kun virta on päällä, LED-valo muuttuu valkoiseksi.

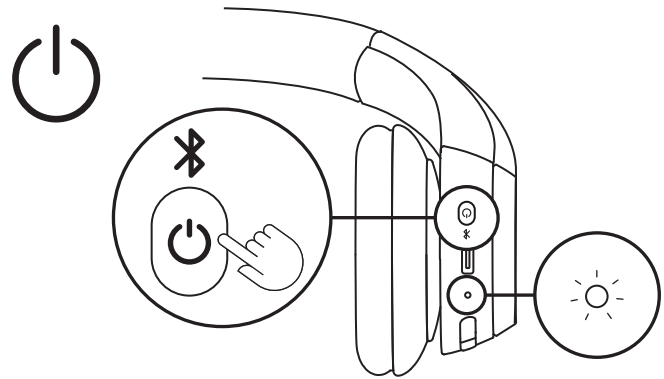

3. Kuulet äänikehotteen, joka kertoo akun tilan¹.

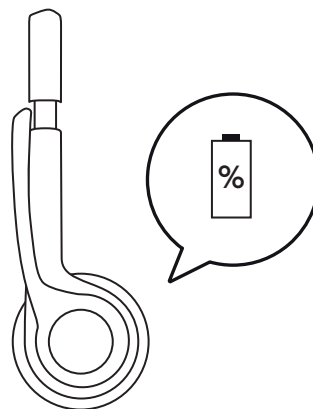

PARILIITOS USB-C-VASTAANOTTIMEN KAUTTA

Saatavilla vain versioissa, joissa on vastaanotin

1. USB-C

Liitä USB-C-vastaanotin tietokoneen tai telakan USB-C-porttiin.

USB-A

Liitä USB-C-vastaanotin USB-A-sovittimeen. Liitä tämän jälkeen USB-A-sovitin tietokoneen tai telakan USB-A-porttiin.

2. Kuulokemikrofoni on valmiiksi pariliitetty mukana toimitettavan vastaanottimen kanssa. Riittää, että kytket kuulokemikrofoniin virran. Kun pariliitos on muodostettu, vastaanottimen merkkivalo palaa tasaisesti valkoisena. Lisäksi kuulokemikrofonin merkkivalo alkaa palaa tasaisesti valkoisena.

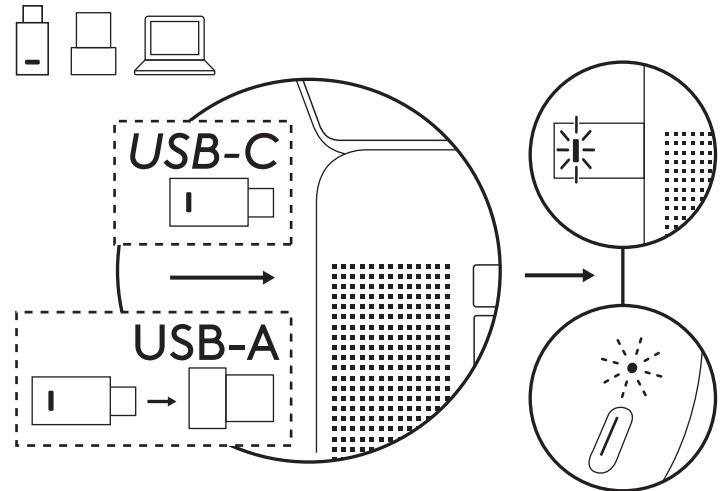

PARILIITOS BLUETOOTHIN® KAUTTA

1. Aloita Bluetooth®-pariliitoksen muodostaminen painamalla korvakupin virtapainiketta pitkään, kunnes LED-valo vilkkuu nopeasti.

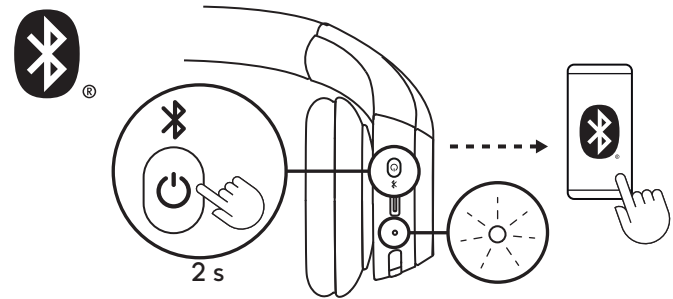

2a. Windows-laitteet

Aseta kuulokemikrofoni tietokoneen lähelle ja pariliitä kuulokemikrofoni *Nopea laiteparin muodostus* -toiminnon avulla. Kun *Nopea laiteparin muodostus* -toiminnon ilmoituksessa lukee "Zone 305", valitse "Yhdistä".

Vain oma Bluetooth®-versio

Yhteys Windows 11 -tietokoneeseen on muodostettava *Nopea laiteparin muodostus* -toiminnon avulla, jotta *Microsoft Teams* -sertifiointi tulee käyttöön oman *Bluetoothin®* kautta. Jos et näe *Nopea laiteparin muodostus* -ilmoitusta, toimi seuraavasti:

- Pariliitä kuulokemikrofoni tietokoneeseen alla kohdassa 2b kuvatulla tavalla.
- Kun pariliitos on muodostettu, *Nopea laiteparin muodostus* -ilmoituksen pitäisi tulla näkyviin. Valitse "Yhdistä".

Huomaa: Varmista, että tietokoneen *Bluetooth®*-asetuksissa on sallittu ilmoitusten näyttäminen *nopeaa laiteparin muodostusta* käytettäessä.

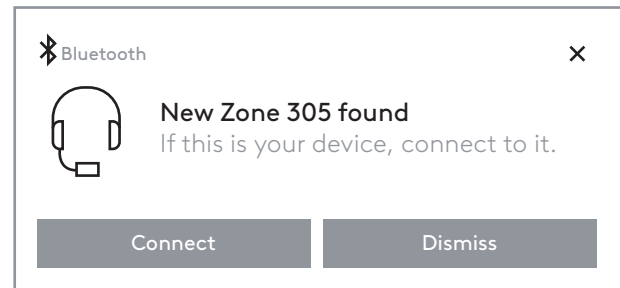

2b. **macOS-käyttöjärjestelmässä ja muissa käyttöjärjestelmissä**

Valitse tietokoneen tai mobiililaitteen Bluetooth®-asetusten löydettävissä olevista laitteista Zone 305.



3. Toista vaiheet 1 ja 2, jos haluat muodostaa pariliitoksen toiseen laitteeseen. Voit muodostaa pariliitoksen enintään kahdeksan laitteen kanssa ja yhdistää kahteen laitteeseen samanaikaisesti.

SOVITUKSEN SÄÄTÄMINEN

1. Kuulokemikrofonia voilla helpompi säätää, kun se on päässä. Liikuta korvakuppeja ylös ja alas pantaosaa pitkin, kunnes ne istuvat korvien päällä mukavasti.

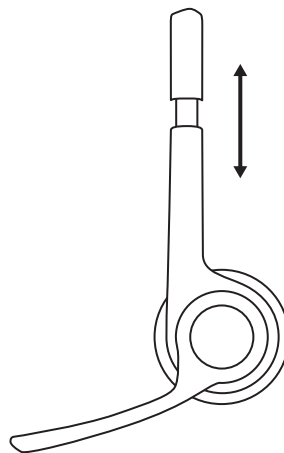

2. Liikuta mikrofonin vartta äänenlaadun parantamiseksi ylös- tai alaspäin, kunnes mikrofoni on suusi tasolla.

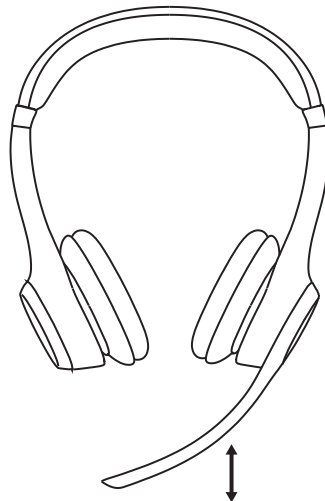

MYKISTYS

1. Mykistä mikrofoni tai poista mykistys kääntämällä mikrofonipuomi ylös tai alas.

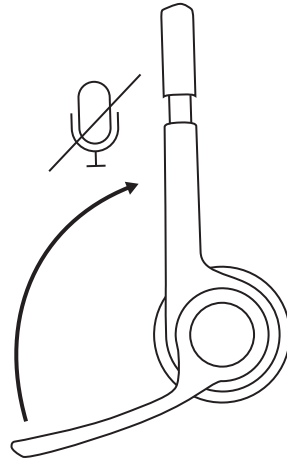

2. Kuulet äänikehoitteita, jotka kertovat, onko mikrofoni mykistetty vai ei¹.

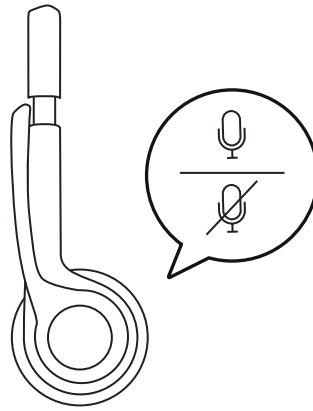

LATAAMINEN

Kuulokemikrofonin LED-valo muuttuu punaiseksi, kun akun varaus on alle 10 %.

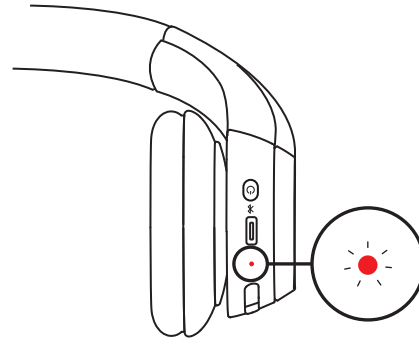

1. Liitä johdon toinen pää korvakupin pohjassa olevaan USB-C-porttiin ja toinen pää tietokoneen, telakan tai verkkolaitteen USB-C-latausporttiin.
2. LED-valo alkaa sykkiä valkoisena lataamisen aikana.
3. LED-valo palaa tasaisen valkoisena, kun akku on ladattu täyteen.
Viiden minuutin latauksella saat jopa tunnin puheaikaa³, ja täyteen lataukseen menee noin kaksi tuntia.
4. Kuulokemikrofoneja voidaan käyttää *Bluetooth*[®]-pariliitettynä latauksen aikana.

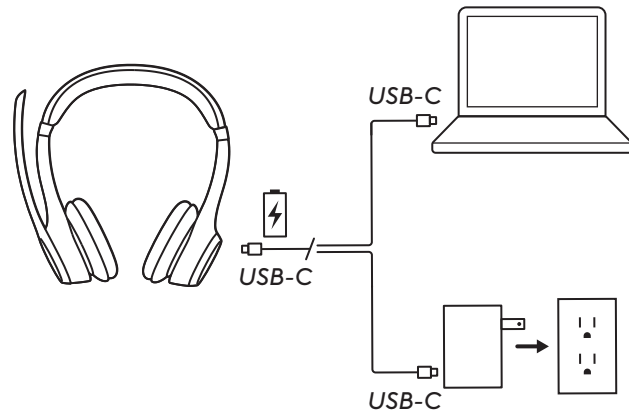

LOGI TUNE

Hallitse musiikki- ja kokouskokemuksiasi Logi Tunella. Säädä sivuääntä, mikrofonitasoa ja taajuuskorjainta haluamasi äänikokemuksen saavuttamiseksi Logitech-kuulokemikrofonille tarkoitettun Logi Tune -tietokone- tai mobiilisovelluksen avulla.

Suosittellemme kuulokemikrofonin suorituskyvyn tehostamista ajoittain tapahtuvilla ohjelmistojen ja laiteohjelmistopäivityksillä. Lue lisää ja lataa Logi Tune osoitteesta logitech.com/tune, *Apple App Store*sta tai *Google Play* -kaupasta.

 **Logi Tune**



SIVUÄÄNEN SÄÄTÄMINEN

Sivuäänen avulla kuulet oman äänesi keskusteluiden aikana, jotta tiedät, kuinka kovaa puhut.

Valitse Logi Tunesta sivuääniominaisuus (Sidetone) ja säädä asetus mielesi mukaan.

- Korkeampi asetus tarkoittaa, että kuulet enemmän ulkopuolista ääntä.
- Matalampi asetus tarkoittaa, että kuulet vähemmän ulkopuolista ääntä.

AUTOMAATTISEN LEPOTILAN AJASTIN

Kuulokemikrofonista sammutetaan virta automaattisesti, kun se on ollut käyttämättä 30 minuutin ajan.

Näin säästetään akkua. Säädä automaattisen lepotilan ajastinta Logi Tunessa. Herätä kuulokemikrofoni painamalla virtakytkintä uudelleen.

KUULOKEMIKROFONIN YHDISTÄMINEN UUELLEEN

Saatavilla vain versioissa, joissa on vastaanotin

Jos kuulokemikrofonin yhteys vastaanottimeen on katkaistu, voit yhdistää kuulokemikrofonin uudelleen Logi Tunen kautta.

1. Liitä *USB-C*-vastaanotin tai *USB-A*-sovitin ja *USB-C*-vastaanotin tietokoneen *USB*-porttiin.
2. Kytke kuulokemikrofoniin virta painamalla virtapainiketta pitkään.
3. Käynnistä Logi Tune Desktop tietokoneellasi.
4. Valitse ohjauspaneelista Zone Receiver.
5. Odota, kun se etsii aiemmin yhdistettyä kuulokemikrofonia.
6. Jos kuulokemikrofonia ei näytetä liitetyksi vastaanottimeen, napsauta Pariliitä kuulokemikrofoni.
7. Siirry kuulokemikrofonin pariliitoksen muodostamistilaan painamalla virtapainiketta pitkään, kunnes kuulokemikrofonin *LED*-valo alkaa vilkkua.
8. Kun pariliitos on muodostettu, vastaanottimen ja kuulokemikrofonin merkkivalot palavat tasaisesti valkoisina.

KUULOKEMIKROFONIN PALAUTTAMINEN

1. Laita kuulokemikrofonin virta päälle.

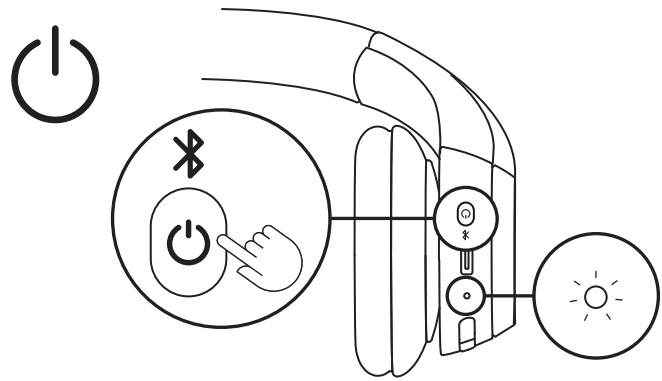

2. Pidä puhelupainiketta ja äänenvoimakkuuden "+"-painiketta painettuna 5 sekuntia.

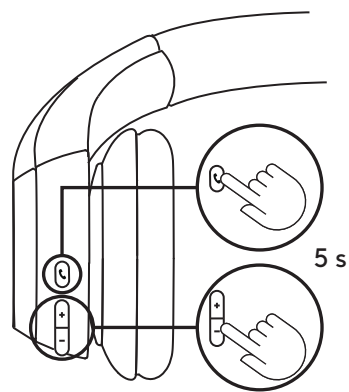

3. Kuulokemikrofonin palauttaminen on onnistunut, kun kuulokemikrofonin merkkivalo vilkkuu nopeasti punaisena ja valkoisena kolme kertaa ja sammuu.

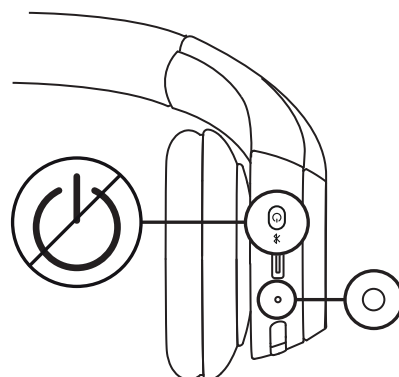
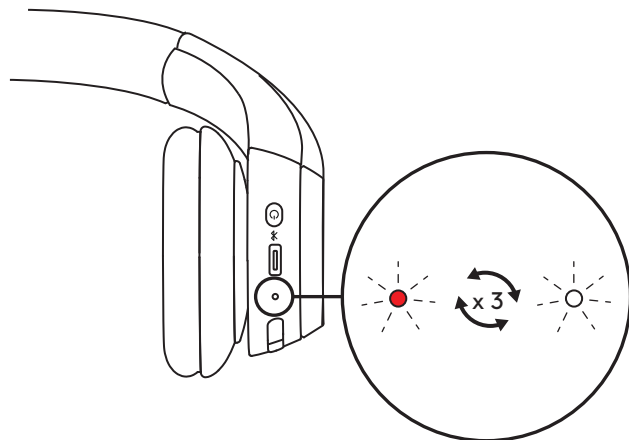

SÄÄTIMET

	Käyttö	Painike	Toiminta
Puhelusäätimet	Vastaa puheluun / Lopeta puhelu	Puhelupainike	Lyhyt painallus
	Hylkää puhelu		1,5 sekunnin painallus
	Jatka puhelua		Lyhyt painallus
	Siirrä käynnissä oleva puhelu toiseen laitteeseen		Lyhyt painallus
Teams-toiminnot (Vain Teams-versiossa)	Teams-toiminnot	Teams-painike	1,5 sekunnin painallus
Äänvoimakkuus	Äänvoimakkuuden lisäys	" + "	Lyhyt painallus
	Äänvoimakkuuden vähennys	" - "	Lyhyt painallus
Yhteydet	<i>Bluetooth®-pariliitoksen muodostaminen</i>	Virtapainike	2 sekunnin painallus

Huomaa:

- Teams-toimintoja voi käyttää vain, kun Teams on käynnissä lukitsemattomalla tietokoneella.
- Monipisteyhteyksien prioriteetit
 - Puhelutoiminnot ovat aina ensisijaisia median suoratoistoon nähden.
 - Kun yhdistettynä on kaksi laitetta, *Bluetooth®*-yhteyden kautta yhdistetty laite on etusijalla vastaanottimen kautta yhdistettyyn laitteeseen nähden.
 - Kun kaksi *Bluetooth®*-laitetta on yhdistetty, viimeksi käytetty laite on etusijalla toiseen nähden.
 - Kahden *Bluetooth®*-laitteen välistä prioriteettia voidaan mukauttaa Logi Tune -sovelluksen Yhdistetyt laitteet -kohdassa.

KUULOKEMIKROFONIN MERKKIVALO

Luokka	Tila	LED-valo
Virta	Virta päällä	Palaa tasaisesti
	Akku latautuu	Hengitystehoste
	Akku on täyteen ladattu	Palaa tasaisesti
	Akku vähissä (< 10 %)	Punainen
Yhteydet	Bluetooth®-pariliitoksen muodostaminen	Vilkkuu
	Bluetooth®-yhteys muodostettu	Palaa tasaisesti
	Yhteys katkesi	Vilkkuu hitaasti
Tehtasasetusten palautus		Vilkkuu nopeasti punaisesta valkoiseksi kolme kertaa ja sammuu

Huomautus:

Käyttäjän käynnistämät toiminnot, kuten Bluetooth®-pariliitoksen muodostaminen, asetetaan etusijalle; merkkivalo palaa edelliseen tilaan, kun toiminto on valmis.

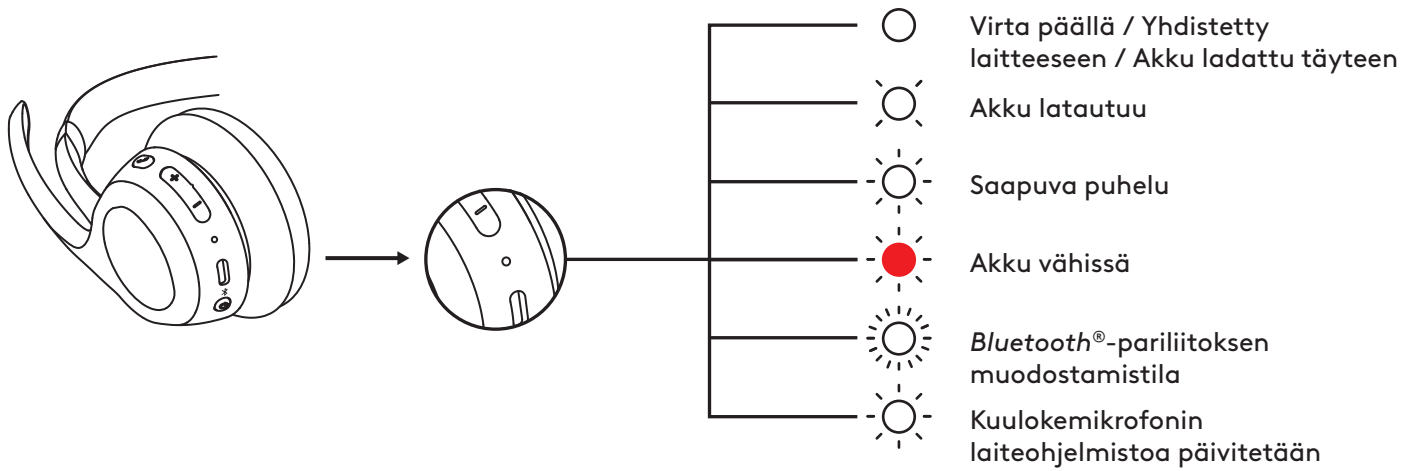

VASTAANOTTIMEN MERKKIVALO

Saatavilla vain versioissa, joissa on vastaanotin

UC-versio		
Valo		Tila
Valkoinen	Palaa tasaisesti	Yhdistetty
	Vilkkuu toistuvasti päälle ja pois päältä	Käynnissä oleva puhelu
Punainen	Palaa tasaisesti	Saapuva puhelu
Sininen	Vilkkuu	Mykistys käytössä
		Pariliitosta muodostetaan

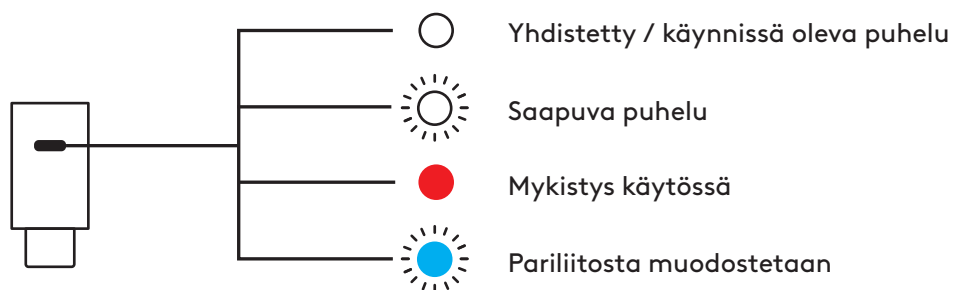

Microsoft Teams -versio		
Valo		Tila
Valkoinen	Palaa tasaisesti	Yhdistetty
	Vilkkuu toistuvasti päälle ja pois päältä	Käynnissä oleva puhelu
Violetti	Palaa tasaisesti	Teams-yhteys muodostettu
	Sykkii	Teams-yhteyttä muodostetaan / Teams-ilmoituksia
	Vilkahtaa kolmesti ja sammuu	Ei Teams-yhteyttä
	Vilkkuu 10 sekuntia ja sammuu	Yhteyden muodostaminen Teamsiin epäonnistui
Punainen	Palaa tasaisesti	Mykistys käytössä
Sininen	Vilkkuu	Pariliitosta muodostetaan

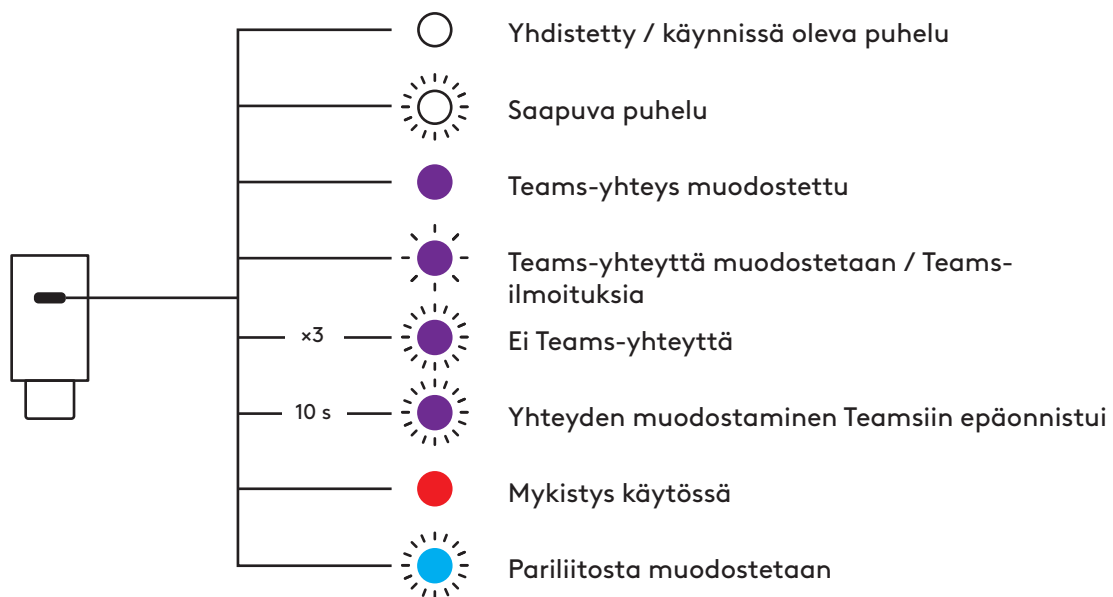

MITAT

Kuulokemikrofoni:

Korkeus: 173 mm

Leveys: 167 mm

Syvyys: 66 mm

Paino: 122 g

Korvatyyny:

Korkeus: 66 mm

Leveys: 66 mm

Syvyys: 16 mm

USB-C-vastaanotin:

Korkeus: 26,6 mm

Leveys: 12,4 mm

Syvyys: 6,5 mm

USB-C–USB-A-sovitin:

Korkeus: 24,5 mm

Leveys: 15,4 mm

Syvyys: 8,7 mm

YHTEENSOPIVUUS

Yhteensopiva seuraavien käyttöjärjestelmien kanssa:
Windows, *macOS*, *ChromeOS*² ja *Linux*² USB-C-
vastaanottimen⁴ ja *Bluetooth*[®] kautta ja *iOS*-, *iPadOS*-
tai *Android*-laitteille *Bluetooth*[®] kautta.

TEKNISET TIEDOT

Mikrofonityyppi: Kaksi keilanmuodostavaa mikrofonia
melua vaimentavilla algoritmeilla

Taajuusvaste (kuulokemikrofonin kaiutin): 50–20 kHz
(musiikkitila), 100–7 kHz (puhetila)

Taajuusvaste (mikrofoni): 100 Hz–7 kHz

Akun kesto (kuunteluaika): Jopa 16 tuntia³

Akun kesto (puheaika): Jopa 20 tuntia³

Bluetooth[®]-versio: 5.3

Langaton toimintasäde: Jopa 30 m⁵

Latausjohdon pituus: 1 m

Äänen vaatimustenmukaisuus:

EN 50332-2 -standardin mukainen

ALAVIITE

¹Kuulokemikrofoni tukee tällä hetkellä äänikehoitteita seuraavilla kielillä Logi Tune -tietokonesovelluksen kautta: englantia, espanjaa, italiaa, portugalia, ranskaa ja saksaa. Voit valita haluamasi kielen sovelluksessa.

²Laitteen perustoimintoja tuetaan käyttöjärjestelmissä, jotka eivät tue Logi Tunea. Tarkista Logi Tunen yhteensopivuus osoitteesta logi.com/tune.

³Akun kesto voi vaihdella käyttäjän ja tietokoneen mukaan.

⁴Saatavilla vain versioissa, joissa on vastaanotin.

⁵Esteetön näköyhteys. Langaton kantama voi vaihdella käyttöympäristön ja tietokoneen asetusten mukaan.

www.logitech.com/prosupport/zone305

© 2024 Logitech. Logitech, Logi, Zone ja Logitech-logo ovat Logitech Europe SA:n ja/tai sen tytäryhtiöiden tavaramerkkejä tai rekisteröityjä tavaramerkkejä Yhdysvalloissa ja muissa maissa. *Bluetooth*[®]-sanamerkki ja -logot ovat Bluetooth SIG -yhtiön omistamia rekisteröityjä tavaramerkkejä, ja Logitechilla on lisenssi näiden merkkien käyttöön. *Microsoft Teams* ja *Windows* ovat Microsoft-ryhmän tavaramerkkejä. *App Store*, *Apple*, *macOS*, *iOS* ja *iPadOS* ovat Apple Inc:n tavaramerkkejä. Tämä tuote toimii *ChromeOS*-käyttöjärjestelmän uusinta versiota tukevien laitteiden kanssa, ja tuote on saanut Googlen yhteensopivuusvaatimusten mukaisen sertifiointin. Google ei ole vastuussa tuotteen toiminnasta tai siitä, onko tuote turvallisuusvaatimusten mukainen. *Google*, *Google Play*, *Google Play logo*, *Google Meet*, *Google Voice*, *Android*, *Chrome* ja *Chromebook* ovat Google LLC:n tavaramerkkejä. *USB-C* on USB Implementers Forumin tavaramerkki. Kaikki muut kolmannen osapuolen tavaramerkit ovat omistajiensa omaisuutta. *Linux* on Linus Torvaldsin rekisteröity tavaramerkki Yhdysvalloissa ja muissa maissa. *Zoom* on Zoom Video Communications, Inc:n tavaramerkki. Logitech ei vastaa mistään virheistä, joita tässä käyttöoppaassa voi esiintyä. Esitettyjä tietoja voidaan muuttaa ilman erillistä ilmoitusta.

ΓΝΩΡΙΜΙΑ ΜΕ ΤΟ ΠΡΟΪΟΝ

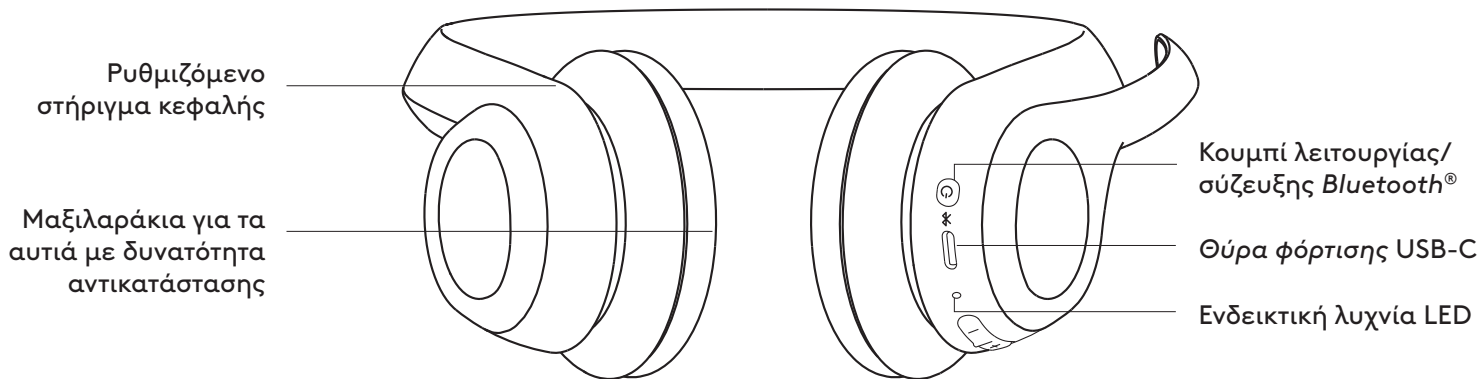

ΠΕΡΙΧΟΜΕΝΑ ΣΥΣΚΕΥΑΣΙΑΣ

1. Ασύρματα ακουστικά με μικρόφωνο Zone 305
2. Δέκτης *USB-C**
3. Προσαρμογέας *USB-C* σε *USB-A**
4. Καλώδιο φόρτισης *USB-C* σε *USB-C*
5. Τσάντα μεταφοράς
6. Εγχειρίδιο χρήστη

*Διατίθενται μόνο για τις εκδόσεις με δέκτη.

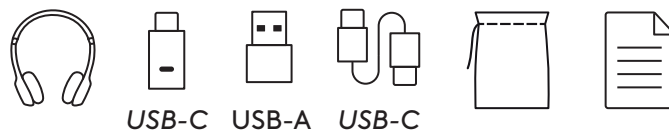

ΕΝΕΡΓΟΠΟΙΗΣΗ/ΑΠΕΝΕΡΓΟΠΟΙΗΣΗ ΛΕΙΤΟΥΡΓΙΑΣ

1. Πιέστε το κουμπί λειτουργίας μία φορά για να ενεργοποιήσετε τα ακουστικά με μικρόφωνο.
2. Μόλις ενεργοποιηθούν, η ενδεικτική λυχνία LED θα ανάψει με λευκό χρώμα.

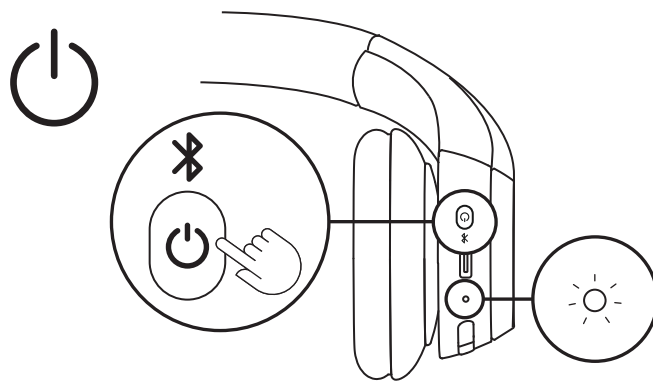

3. Θα ακουστεί ένα φωνητικό μήνυμα που θα σας ενημερώνει για την κατάσταση της μπαταρίας¹.

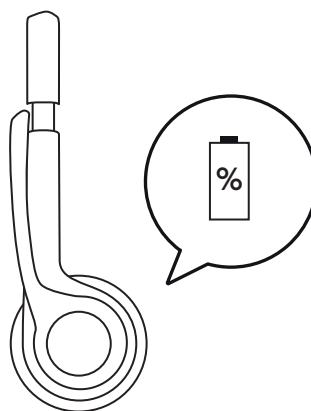

ΣΥΖΕΥΞΗ ΜΕΣΩ ΔΕΚΤΗ USB-C

Διατίθεται μόνο για τις εκδόσεις με δέκτη

1. USB-C

Συνδέστε τον δέκτη USB-C σε μια θύρα USB-C στον υπολογιστή σας ή στη βάση σύνδεσης.

USB-A

Εισαγάγετε τον δέκτη USB-C στον προσαρμογέα USB-A. Στη συνέχεια, συνδέστε τον προσαρμογέα USB-A σε μια θύρα USB-A στον υπολογιστή σας ή στη βάση σύνδεσης.

- Τα ακουστικά με μικρόφωνο είναι ήδη συζευγμένα με τον δέκτη που περιλαμβάνεται στη συσκευασία. Απλώς ενεργοποιήστε τα ακουστικά με μικρόφωνο. Μετά την επιτυχή σύζευξη, η ενδεικτική λυχνία στον δέκτη θα παραμείνει σταθερά λευκή. Η ενδεικτική λυχνία στα ακουστικά με μικρόφωνο θα ανάψει επίσης σταθερά με λευκό χρώμα.

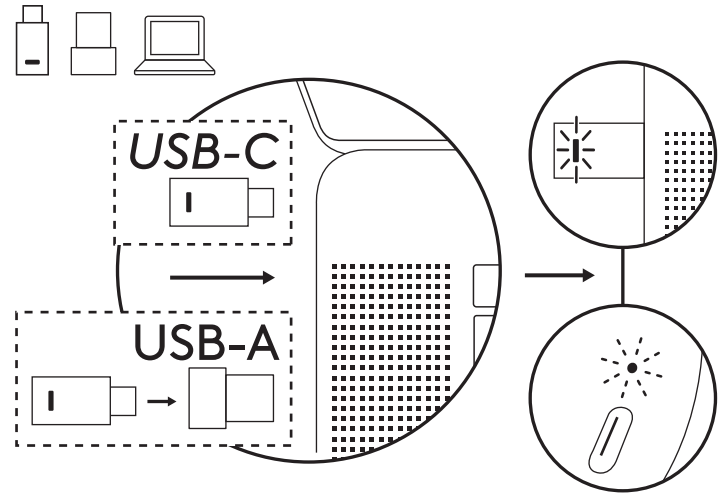

ΣΥΖΕΥΞΗ ΜΕΣΩ BLUETOOTH®

- Πιέστε παρατεταμένα το κουμπί λειτουργίας στο προστατευτικό αυτιού μέχρι η ενδεικτική λυχνία LED να αρχίσει να αναβοσβήνει, προκειμένου να ξεκινήσετε τη διαδικασία σύζευξης Bluetooth®.

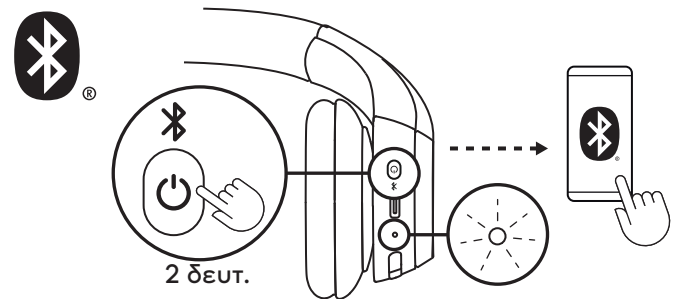

2α. Για Windows

Τοποθετήστε τα ακουστικά με μικρόφωνο κοντά στον υπολογιστή σας και πραγματοποιήστε σύζευξη των ακουστικών μέσω του *Swift Pair*. Όταν στην ειδοποίηση *Swift Pair* εμφανιστεί η ένδειξη «Zone 305», επιλέξτε «Σύνδεση».

Μόνο για την εγγενή έκδοση Bluetooth®

Πρέπει να συνδεθείτε σε έναν υπολογιστή Windows 11 μέσω του *Swift Pair* προκειμένου να ενεργοποιήσετε την πιστοποίηση *Microsoft Teams* μέσω εγγενούς Bluetooth®. Εάν δεν βλέπετε μια ειδοποίηση *Swift Pair*, κάντε τα εξής:

- Κάντε σύζευξη των ακουστικών με μικρόφωνο με τον υπολογιστή με τη μέθοδο που φαίνεται παρακάτω στο σημείο 2β.
- Όταν η σύζευξη ολοκληρωθεί με επιτυχία, θα πρέπει να εμφανίζεται η ειδοποίηση *Swift Pair*. Επιλέξτε «Σύνδεση».

Σημείωση: Βεβαιωθείτε ότι έχετε ενεργοποιήσει την επιλογή «Εμφάνιση ειδοποιήσεων για σύνδεση με χρήση *Swift Pair*» στις ρυθμίσεις Bluetooth® του υπολογιστή σας.

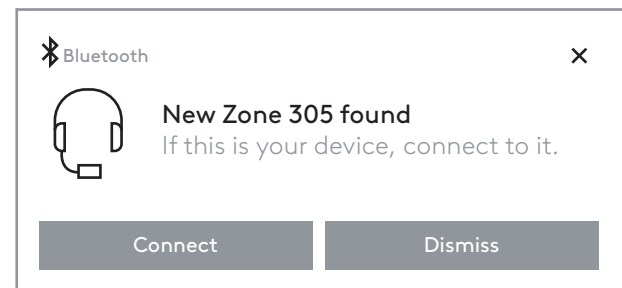

- 2β. Για **macOS** και άλλα λειτουργικά συστήματα
Στις ρυθμίσεις **Bluetooth®** του υπολογιστή ή της κινητής συσκευής σας, επιλέξτε «Zone 305» από τις ανιχνεύσιμες συσκευές.

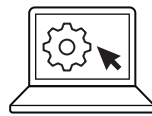

3. Επαναλάβετε τα βήματα 1 και 2, αν θέλετε να γίνει σύζευξη και με κάποια άλλη συσκευή. Μπορείτε να κάνετε σύζευξη έως και 8 συσκευών και να συνδέετε έως και 2 συσκευές ταυτόχρονα.

ΠΡΟΣΑΡΜΟΓΗ ΕΦΑΡΜΟΓΗΣ

1. Η διαδικασία θα είναι ευκολότερη αν προσαρμόσετε τα ακουστικά με μικρόφωνο ενώ τα φοράτε. Μετακινήστε τα ακουστικά προς τα επάνω και προς τα κάτω κατά μήκος του στηρίγματος κεφαλής, μέχρι να προσαρμοστούν σωστά στα αυτιά σας.

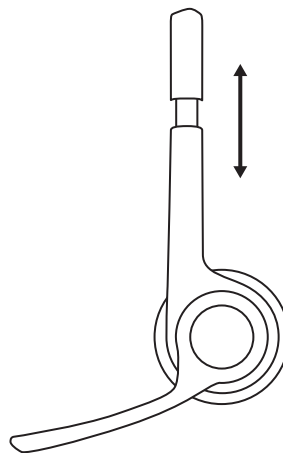

2. Μετακινήστε τον βραχίονα του μικροφώνου προς τα επάνω ή προς τα κάτω μέχρι να ευθυγραμμιστεί με το στόμα σας για να καταγράφει καλύτερα τη φωνή σας.

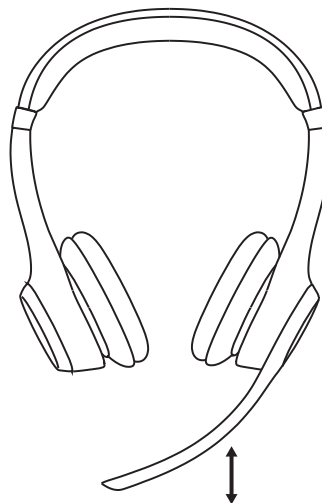

ΣΙΓΑΣΗ

1. Στρέψτε προς τα επάνω ή προς τα κάτω τον βραχίονα του μικροφώνου για σίγαση ή κατάργηση σίγασης.

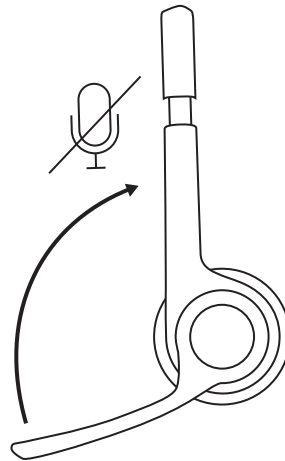

2. Θα ακούσετε φωνητικά μηνύματα που θα υποδεικνύουν ότι το μικρόφωνο βρίσκεται σε σίγαση ή ότι η σίγαση έχει καταργηθεί¹.

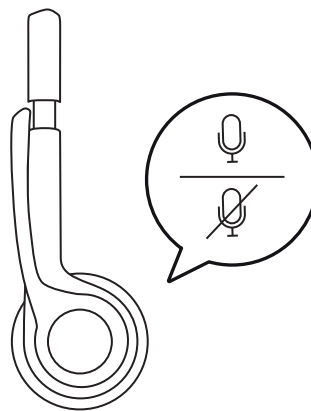

ΦΟΡΤΙΣΗ

Η λυχνία LED στα ακουστικά με μικρόφωνο θα ανάβει με κόκκινο χρώμα όταν η ισχύς της μπαταρίας είναι χαμηλότερη από 10%.

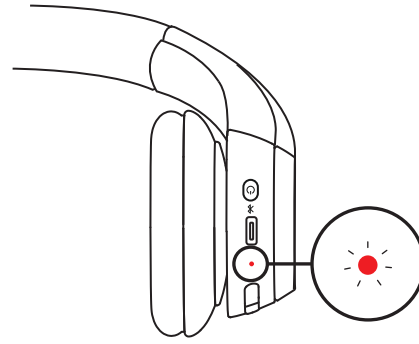

1. Συνδέστε το ένα άκρο του καλωδίου στη θύρα USB-C στο κάτω μέρος του προστατευτικού αυτιού και το άλλο άκρο στη θύρα φόρτισης USB-C στον υπολογιστή σας, στη βάση σύνδεσης ή σε ένα τροφοδοτικό.
2. Η ενδεικτική λυχνία LED θα ξεκινήσει να αναβοσβήνει πολύ αργά με λευκό χρώμα κατά τη διάρκεια της φόρτισης.
3. Η ενδεικτική λυχνία θα ανάψει σταθερά με λευκό χρώμα όταν ολοκληρωθεί η φόρτιση.
Μια φόρτιση 5 λεπτών προσφέρει έως 1 ώρα χρόνου ομιλίας³, ενώ για την πλήρη φόρτιση απαιτούνται περίπου 2 ώρες.
4. Κατά τη διάρκεια της φόρτισης, τα ακουστικά με μικρόφωνο μπορούν να χρησιμοποιηθούν μέσω σύζευξης Bluetooth®.

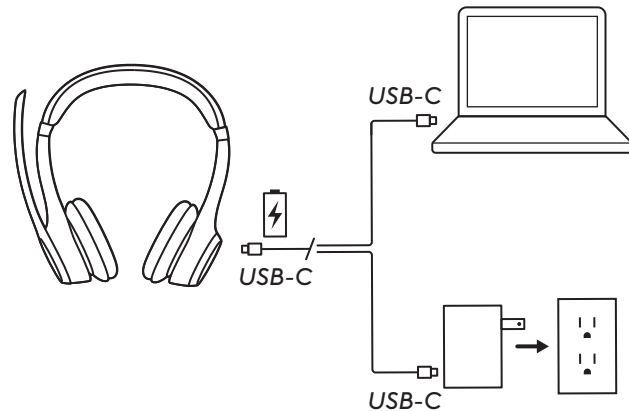

LOGI TUNE

Ελέγξτε πλήρως τη μουσική και την εμπειρία συσκευών με το Logi Tune. Προσαρμόστε τον ήχο φωνής, το επίπεδο έντασης μικροφώνου και τον ισοσταθμιστή σύμφωνα με την εμπειρία ήχου που προτιμάτε, χρησιμοποιώντας την εφαρμογή Logi Tune για υπολογιστές ή φορητές συσκευές, για ακουστικά με μικρόφωνο της Logitech.

Συνιστάται να βελτιώνετε την απόδοση των ακουστικών με μικρόφωνο με περιοδικές ενημερώσεις λογισμικού και υλικολογισμικού. Μάθετε περισσότερα και κατεβάστε το Logi Tune από τη διεύθυνση logitech.com/tune, το *Apple App Store* ή το *Google Play store*.

 **Logi Tune**



ΠΡΟΣΑΡΜΟΓΗ ΗΧΟΥ ΦΩΝΗΣ

Με τη λειτουργία ήχου φωνής μπορείτε κατά τη διάρκεια μιας συνομιλίας να ακούτε και τη δική σας φωνή, ώστε να γνωρίζετε πόσο δυνατά ακούγεστε όταν μιλάτε. Στο Logi Tune, επιλέξτε τη λειτουργία ήχου φωνής και προσαρμόστε ανάλογα τον επιλογέα.

- Υψηλότερος αριθμός σημαίνει ότι ακούτε περισσότερο τον εξωτερικό ήχο.
- Χαμηλότερος αριθμός σημαίνει ότι ακούτε λιγότερο τον εξωτερικό ήχο.

ΧΡΟΝΟΔΙΑΚΟΠΤΗΣ ΑΥΤΟΜΑΤΗΣ ΑΝΑΣΤΟΛΗΣ ΛΕΙΤΟΥΡΓΙΑΣ

Από προεπιλογή, τα ακουστικά με μικρόφωνο απενεργοποιούνται αυτόματα όταν δεν έχουν χρησιμοποιηθεί για 30 λεπτά. Ρυθμίστε τον χρονοδιακόπτη αναστολής λειτουργίας στο Logi Tune. Για την ενεργοποίηση των ακουστικών με μικρόφωνο, δοκιμάστε να πιέσετε ξανά τον διακόπτη λειτουργίας.

ΕΠΑΝΑΣΥΝΔΕΣΗ ΤΩΝ ΑΚΟΥΣΤΙΚΩΝ ΜΕ ΜΙΚΡΟΦΩΝΟ

Διατίθενται μόνο για τις εκδόσεις με δέκτη

Αν το σετ μικροφώνου-ακουστικών αποσυνδεθεί από τον δέκτη, μπορείτε να το συνδέσετε εκ νέου μέσω του Logi Tune.

1. Συνδέστε τον δέκτη *USB-C* ή τον προσαρμογέα *USB-A* με τον δέκτη *USB-C* στη θύρα *USB* του υπολογιστή.
2. Ενεργοποιήστε τα ακουστικά με μικρόφωνο πιέζοντας παρατεταμένα το κουμπί λειτουργίας.
3. Ανοίξτε το Logi Tune Desktop στον υπολογιστή σας.
4. Επιλέξτε «Δέκτης Zone» από τον πίνακα εργαλείων.
5. Περιμένετε ενώ αναζητά το σετ μικροφώνου-ακουστικών που ήταν συνδεδεμένο προηγουμένως.
6. Αν δεν εμφανιστεί κανένα σετ μικροφώνου-ακουστικών ως συνδεδεμένο στον δέκτη, κάντε κλικ στην επιλογή «Σύζευξη σετ μικροφώνου-ακουστικών».
7. Εισέλθετε σε λειτουργία σύζευξης στα ακουστικά με μικρόφωνο πιέζοντας παρατεταμένα το κουμπί λειτουργίας, μέχρι να αρχίσει να αναβοσβήνει η λυχνία *LED* στα ακουστικά με μικρόφωνο.
8. Μόλις ολοκληρωθεί με επιτυχία η σύζευξη, η ενδεικτική λυχνία στον δέκτη και στο σετ μικροφώνου-ακουστικών θα ανάψει σταθερά με λευκό χρώμα.

ΕΠΑΝΑΦΟΡΑ ΤΩΝ ΑΚΟΥΣΤΙΚΩΝ ΜΕ ΜΙΚΡΟΦΩΝΟ

1. Ενεργοποιήστε τα ακουστικά με μικρόφωνο.

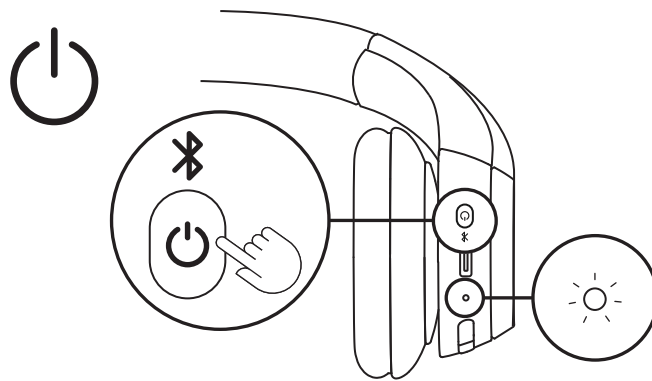

2. Πιέστε παρατεταμένα και ταυτόχρονα τα κουμπιά κλήσης και μείωσης έντασης ήχου '-' για 5 δευτερόλεπτα.

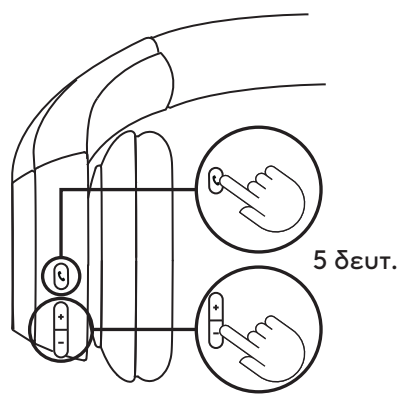

3. Η επαναφορά των ακουστικών με μικρόφωνο είναι επιτυχής, όταν η ενδεικτική λυχνία των ακουστικών με μικρόφωνο αναβοσβήσει γρήγορα με χρώμα κόκκινο και λευκό 3 φορές και έπειτα σβήσει.

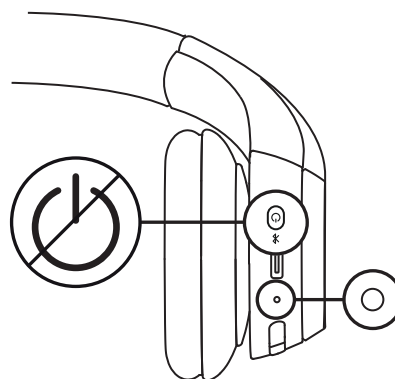
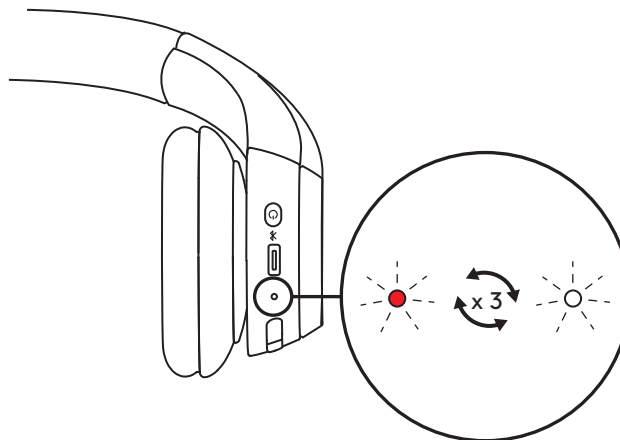

ΚΟΥΜΠΙΑ ΕΛΕΓΧΟΥ

	Χρήση	Κουμπί	Ενέργεια
Στοιχεία ελέγχου κλήσεων	Απάντηση / Τερματισμός κλήσης	Κουμπί κλήσης	Στιγμιαίο πάτημα
	Απόρριψη κλήσης		Πάτημα για 1,5 δευτερόλεπτο
	Συνέχιση κλήσης		Στιγμιαίο πάτημα
	Μεταφορά ενεργής κλήσης σε άλλη συσκευή		Στιγμιαίο πάτημα
Δραστηριότητες Teams (Μόνο για την έκδοση Teams)	Δραστηριότητες Teams	Κουμπί Teams	Πάτημα για 1,5 δευτερόλεπτο
Ένταση ήχου	Αύξηση έντασης ήχου	«+»	Στιγμιαίο πάτημα
	Μείωση έντασης ήχου	«-»	Στιγμιαίο πάτημα
Συνδεσιμότητα	Σύζευξη Bluetooth®	Κουμπί λειτουργίας	Πάτημα για 2 δευτερόλεπτα

Σημείωση:

- Οι δραστηριότητες του Teams λειτουργούν μόνο όταν εκτελείται το Teams σε ξεκλειδωμένο υπολογιστή
- Ιδιότητες σύνδεσης πολλαπλών σημείων
 - Οι δραστηριότητες κλήσεων αποτελούν πάντα πρώτη προτεραιότητα σε σχέση με τη ροή πολυμέσων.
 - Όταν δύο συσκευές είναι συνδεδεμένες, η σύνδεση Bluetooth® θα έχει προτεραιότητα σε σχέση με τον δέκτη.
 - Όταν δύο συσκευές Bluetooth® είναι συνδεδεμένες, η τελευταία ενεργή συσκευή θα έχει προτεραιότητα σε σχέση με την άλλη.
 - Η προτεραιότητα μεταξύ δύο συσκευών Bluetooth® μπορεί να προσαρμοστεί στην εφαρμογή Logi Tune στην ενότητα Συνδεδεμένες συσκευές.

ΦΩΤΕΙΝΗ ΕΝΔΕΙΞΗ ΣΤΑ ΑΚΟΥΣΤΙΚΑ ΜΕ ΜΙΚΡΟΦΩΝΟ

Κατηγορία	Κατάσταση	Λυχνία LED
Τροφοδοσία	Ενεργοποίηση	Σταθερά αναμμένη
	Η μπαταρία φορτίζει	Αναβοσβήνει πολύ αργά
	Η μπαταρία είναι πλήρως φορτισμένη	Σταθερά αναμμένη
	Χαμηλή ισχύς μπαταρίας (<10%)	Κόκκινη
Συνδεσιμότητα	Σύζευξη Bluetooth®	Αναβοσβήνει
	Το Bluetooth® συνδέθηκε	Σταθερά αναμμένη
	Η σύνδεση χάθηκε	Αναβοσβήνει αργά
Επαναφορά εργοστασιακών ρυθμίσεων		Αναβοσβήνει γρήγορα με κόκκινο και λευκό χρώμα για τρεις φορές και μετά απενεργοποιείται

Σημείωση:

Οι συμπεριφορές που ενεργοποιούνται από τον χρήστη, όπως η σύζευξη Bluetooth®, θα έχουν προτεραιότητα. Μόλις ολοκληρωθεί η συμπεριφορά, η ενδεικτική λυχνία θα επανέρχεται στην προηγούμενη κατάσταση.

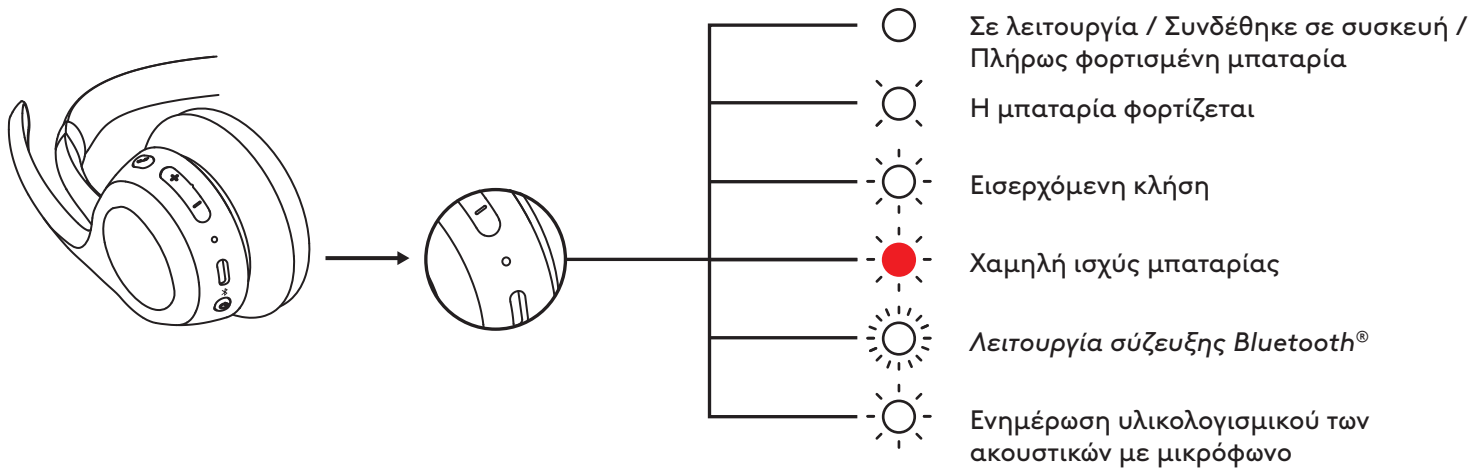

ΕΝΔΕΙΚΤΙΚΗ ΛΥΧΝΙΑ ΔΕΚΤΗ

Διατίθεται μόνο για τις εκδόσεις με δέκτη

Έκδοση UC		
Ενδεικτική λυχνία		Κατάσταση
Λευκό χρώμα	Σταθερά αναμμένη	Συνδέθηκε
	Αναβοσβήνει επαναλαμβανόμενα	Κλήση σε εξέλιξη
Κόκκινο	Σταθερά αναμμένη	Εισερχόμενη κλήση
Μπλε	Αναβοσβήνει γρήγορα	Σίγαση ενεργή
		Σύζευξη

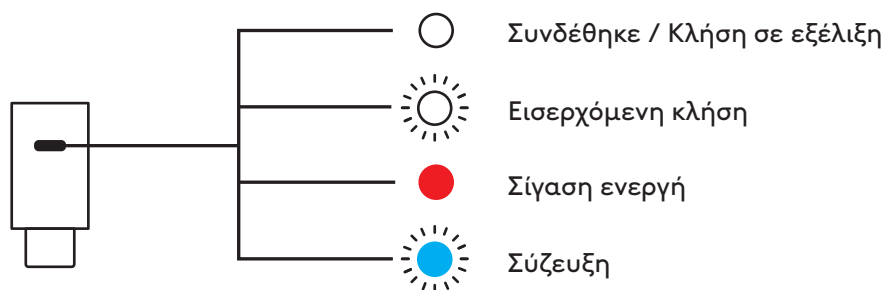

Έκδοση Microsoft Teams		
Ενδεικτική λυχνία		Κατάσταση
Λευκό χρώμα	Σταθερά αναμμένη	Συνδέθηκε
	Αναβοσβήνει επαναλαμβανόμενα	Κλήση σε εξέλιξη
Μοβ	Σταθερά αναμμένη	Συνδεδεμένο στο Teams
	Αναβοσβήνει	Σύνδεση στο Teams / Ειδοποιήσεις Teams
	Αναβοσβήνει 3 φορές και μετά σβήνει	Δεν υπάρχει σύνδεση στο Teams
	Αναβοσβήνει γρήγορα για 10 δευτερόλεπτα και σβήνει	Η σύνδεση στο Teams απέτυχε
Κόκκινο χρώμα	Σταθερά αναμμένη	Σίγαση ενεργή
Μπλε	Αναβοσβήνει γρήγορα	Σύζευξη



ΔΙΑΣΤΑΣΕΙΣ

Ακουστικά με μικρόφωνο:

Ύψος: 172,84 mm (6,8 in)

Πλάτος: 166,71 mm (6,6 in)

Βάθος: 66 mm (2,6 in)

Βάρος: 122 g (4,3 oz)

Κάλυμμα ακουστικού:

Ύψος: 66 mm (2,6 in)

Πλάτος: 66 mm (2,6 in)

Βάθος: 16 mm (0,63 in)

Δέκτης USB-C:

Ύψος: 26,6 mm (1,05 in)

Πλάτος: 12,4 mm (0,49 in)

Βάθος: 6,5 mm (0,26 in)

Προσαρμογέας USB-C σε USB-A:

Ύψος: 24,5 mm (0,96 in)

Πλάτος: 15,4 mm (0,61 in)

Βάθος: 8,7 mm (0,34 in)

ΣΥΜΒΑΤΟΤΗΤΑ

Λειτουργεί με *Windows*, *macOS*, *ChromeOS*² και *Linux*² μέσω δέκτη *USB-C*⁴ και *Bluetooth*[®] και με συσκευές *iOS*, *iPadOS* ή *Android* μέσω *Bluetooth*[®].

ΤΕΧΝΙΚΕΣ ΠΡΟΔΙΑΓΡΑΦΕΣ

Τύπος μικροφώνου: Δύο μικρόφωνα διαμόρφωσης δέσμης με αλγόριθμους εξάλειψης θορύβου

Απόκριση συχνότητας (ηχείο ακουστικών με μικρόφωνο): 50–20 kHz (λειτουργία μουσικής), 100–7 kHz (λειτουργία ομιλίας)

Απόκριση συχνότητας (μικρόφωνο): 100–7 kHz

Διάρκεια ζωής μπαταρίας (χρόνος ακρόασης): Έως 16 ώρες³

Διάρκεια ζωής μπαταρίας (χρόνος ομιλίας): Έως 20 ώρες³

Έκδοση *Bluetooth*[®]: 5.3

Εμβέλεια ασύρματης σύνδεσης: Έως 30 m⁵

Μήκος καλωδίου φόρτισης: 1 m

Συμμόρφωση σχετικά με τον ήχο: Συμμόρφωση με το πρότυπο EN 50332-2

ΥΠΟΣΗΜΕΙΩΣΗ

¹Προς το παρόν, τα ακουστικά με μικρόφωνο υποστηρίζουν φωνητικές εντολές στις παρακάτω γλώσσες με την εφαρμογή Logi Tune για υπολογιστές: Αγγλικά, Γαλλικά, Γερμανικά, Ιταλικά, Ισπανικά και Πορτογαλικά. Μπορείτε να επιλέξετε τη γλώσσα που προτιμάτε στην εφαρμογή.

²Σε λειτουργικά συστήματα που δεν υποστηρίζουν το Logi Tune, θα υποστηρίζονται οι βασικές λειτουργίες της συσκευής. Δείτε πληροφορίες για τη συμβατότητα του Logi Tune στη διεύθυνση logi.com/tune.

³Η διάρκεια ζωής της μπαταρίας ενδέχεται να διαφέρει ανάλογα με τη χρήση και τις συνθήκες λειτουργίας του υπολογιστή.

⁴Διατίθενται μόνο για τις εκδόσεις με δέκτη.

⁵Ελεύθερο οπτικό πεδίο. Η εμβέλεια της ασύρματης σύνδεσης μπορεί να διαφέρει ανάλογα με το περιβάλλον λειτουργίας και τη ρύθμιση του υπολογιστή.

www.logitech.com/prosupport/zone305

© 2024 Logitech. Οι επωνυμίες Logitech, Logi, Zone και το λογότυπο Logitech είναι εμπορικά σήματα ή σήματα κατατεθέντα της Logitech Europe SA ή/και των θυγατρικών της στις ΗΠΑ και σε άλλες χώρες. Η εμπορική ονομασία και τα λογότυπα Bluetooth® είναι σήματα κατατεθέντα της Bluetooth SIG, Inc. και οποιαδήποτε χρήση τους από τη Logitech γίνεται βάσει αδειάς χρήσης. Οι επωνυμίες Microsoft Teams και Windows είναι εμπορικά σήματα του ομίλου εταιρειών Microsoft. Οι επωνυμίες Apple, App Store, macOS, iOS και iPadOS αποτελούν εμπορικά σήματα της Apple Inc. Αυτό το προϊόν λειτουργεί με συσκευές που έχουν τη δυνατότητα χρήσης της πιο πρόσφατης έκδοσης του ChromeOS και έχει πιστοποιηθεί ότι πληροί τα πρότυπα συμβατότητας της Google. Η Google δεν φέρει ευθύνη για τη λειτουργία αυτού του προϊόντος ή για τη συμμόρφωσή του με τις απαιτήσεις ασφάλειας. Οι επωνυμίες Google, Google Play, το λογότυπο Google Play, Google Meet, Google Voice, Android, Chrome και Chromebook αποτελούν εμπορικά σήματα της Google LLC. Η επωνυμία USB-C είναι εμπορικό σήμα της USB Implementers Forum. Όλα τα άλλα εμπορικά σήματα τρίτων αποτελούν ιδιοκτησία των αντίστοιχων κατόχων τους. Η επωνυμία Linux αποτελεί σήμα κατατεθέν του Linus Torvalds στις ΗΠΑ και σε άλλες χώρες. Η επωνυμία Zoom είναι εμπορικό σήμα της Zoom Video Communications, Inc. Η Logitech δεν αναλαμβάνει καμία ευθύνη για σφάλματα που ενδέχεται να υπάρχουν σε αυτό το εγχειρίδιο. Οι πληροφορίες που περιλαμβάνονται στο παρόν υπόκεινται σε αλλαγές χωρίς προειδοποίηση.

ЗНАКОМСТВО С ПРОДУКТОМ

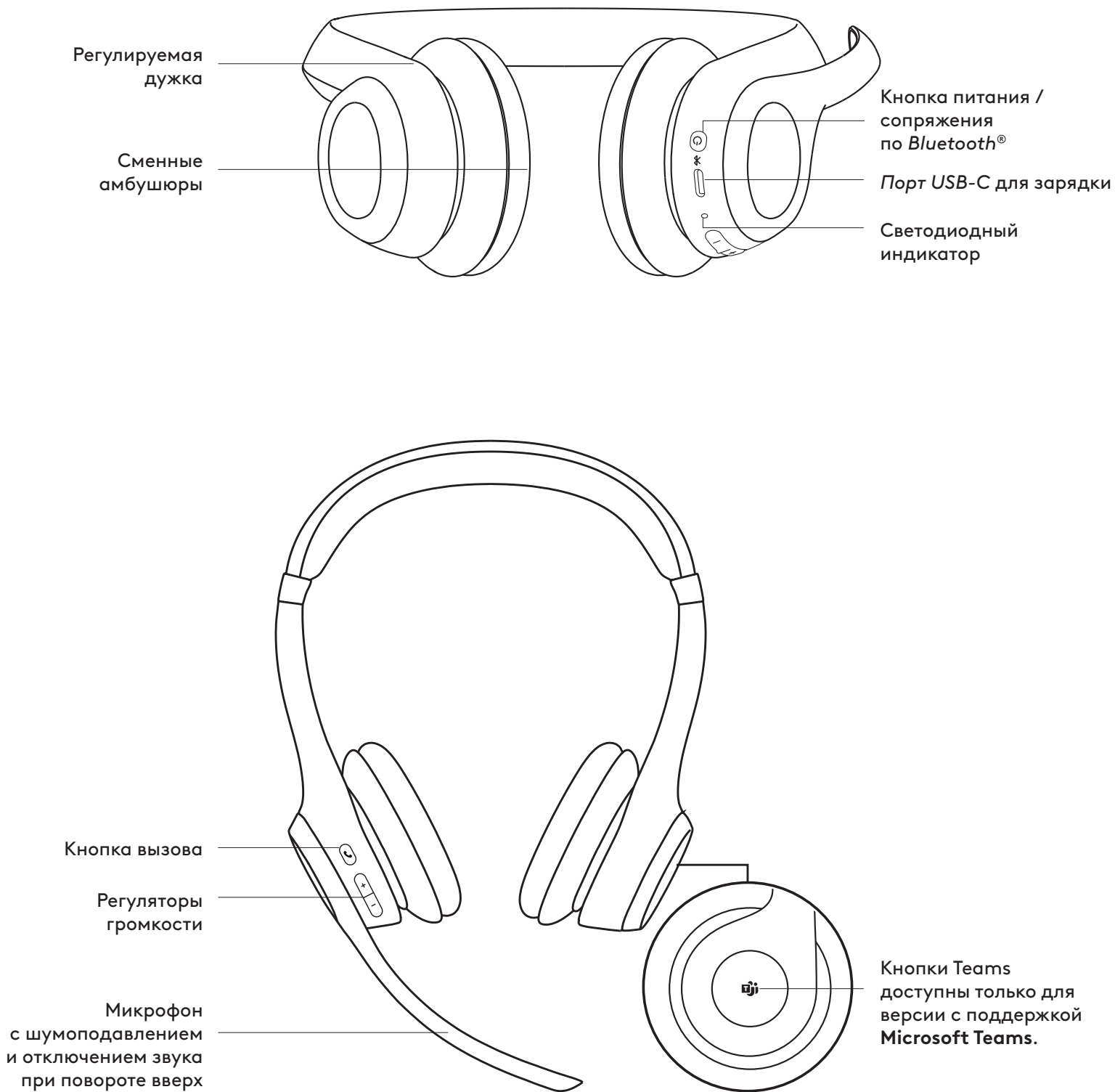

КОМПЛЕКТ ПОСТАВКИ

1. Беспроводная гарнитура Zone 305
2. Приемник* *USB-C*
3. Кабель-переходник* *USB-C/USB-A*
4. Кабель для зарядки с разъемами *USB-C* и *USB-C*
5. Дорожный чехол
6. Документация пользователя

*Доступно только для версий с приемником.

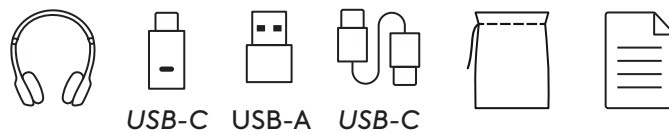

ВКЛЮЧЕНИЕ УСТРОЙСТВА

1. Для включения питания гарнитуры нажмите кнопку питания один раз.
2. После включения светодиодный индикатор сменит цвет на белый.

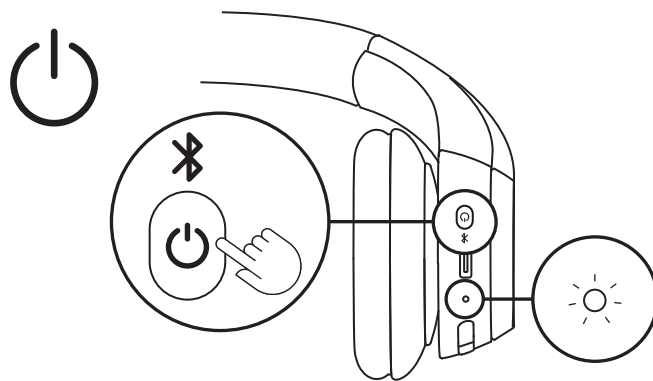

3. Голосовая подсказка уведомит вас о состоянии батареи¹.

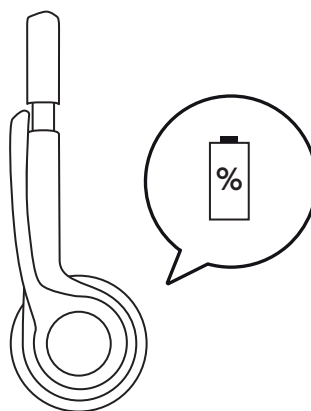

СОПРЯЖЕНИЕ ЧЕРЕЗ ПРИЕМНИК USB-C

Доступно только для версий с приемником

1. USB-C

ВСТАВЬТЕ приемник USB-C в порт USB-C на компьютере или док-станции.

USB-A

Вставьте приемник USB-C в адаптер USB-A. Затем вставьте адаптер USB-A в порт USB-A на компьютере или док-станции.

- Приемник входит в комплект поставки гарнитуры, и его не требуется подключать к ней отдельно. Просто включите питание гарнитуры. Когда сопряжение будет успешно установлено, светодиодный индикатор на приемнике начнет непрерывно гореть белым. Индикатор на гарнитуре также начнет непрерывно гореть белым.

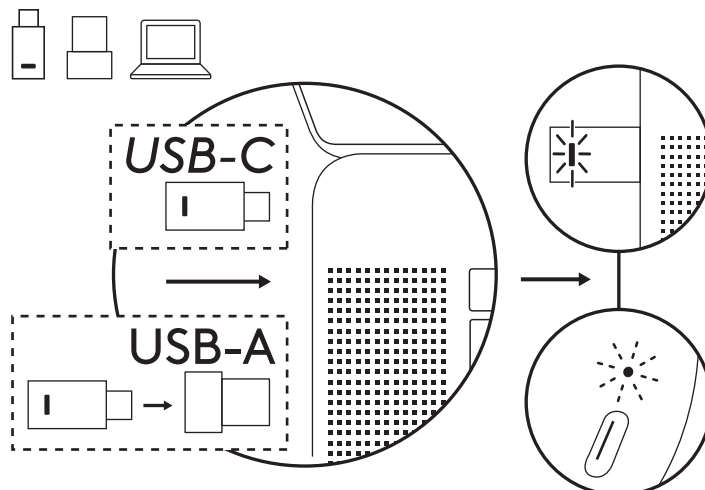

СОПРЯЖЕНИЕ ЧЕРЕЗ BLUETOOTH®

- Нажмите и удерживайте кнопку питания на чашке наушника, пока светодиодный индикатор не начнет быстро мигать, уведомляя о запуске сопряжения по Bluetooth®.

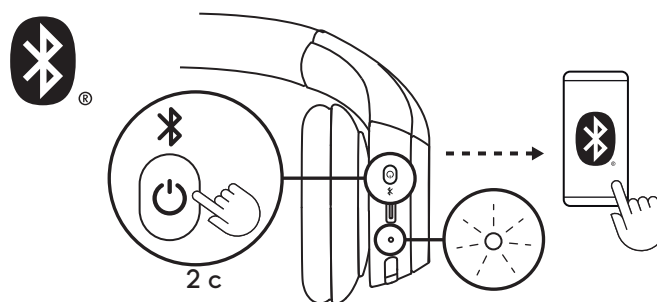

2а. Для Windows

Поместите гарнитуру поближе к компьютеру и выполните сопряжение с помощью функции *Swift Pair*. Когда в уведомлении *Swift Pair* отобразится Zone 305, выберите «Подключить».

Только для встроенной версии Bluetooth®

Чтобы начать сертификацию для работы с *Microsoft Teams* по встроенной технологии Bluetooth®, необходимо подключить гарнитуру к компьютеру под управлением Windows 11 через *Swift Pair*. Если вы не получаете уведомление *Swift Pair*, выполните следующие действия:

- Выполните сопряжение гарнитуры с компьютером, как показано на шаге 2б.
- Когда сопряжение будет установлено, появится уведомление *Swift Pair*. Выберите «Подключить».

Примечание. Убедитесь, что функция «Показывать уведомления при подключении с помощью *Swift Pair*» в настройках Bluetooth® на вашем компьютере включена.

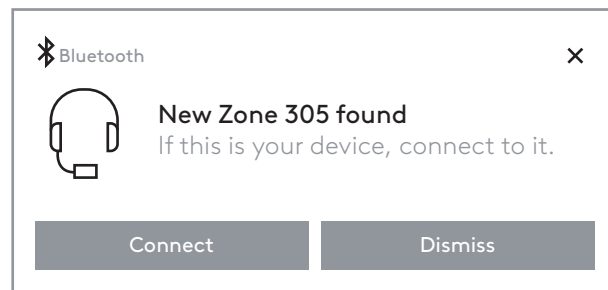

- 2b. Для macOS и других операционных систем
В настройках Bluetooth® на компьютере или мобильном устройстве из списка обнаруженных устройств выберите Zone 305.



3. Для сопряжения с другим устройством повторите шаги 1 и 2. Максимальное количество доступных для сопряжения устройств равно восьми, причем два из них можно подключить к гарнитуре одновременно.

РЕГУЛИРОВКА ПОСАДКИ

1. Отрегулировать посадку гарнитуры будет проще, если вы наденете ее на голову. Перемещайте чашки наушников вверх и вниз по оголовью, пока не почувствуете, что они удобно прилегают к ушам.

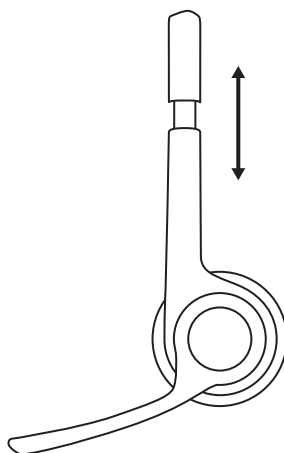

2. Перемещайте держатель микрофона вверх-вниз, пока он не займет положение, при котором ваш голос передается максимально четко.

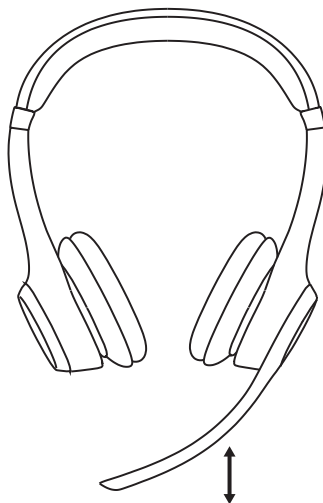

ОТКЛЮЧЕНИЕ ЗВУКА

1. Поверните держатель микрофона вверх или вниз, чтобы отключить или включить звук.

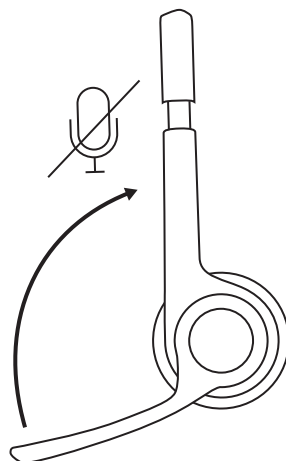

2. Чтобы понять, включен или выключен микрофон¹, воспользуйтесь голосовыми подсказками.

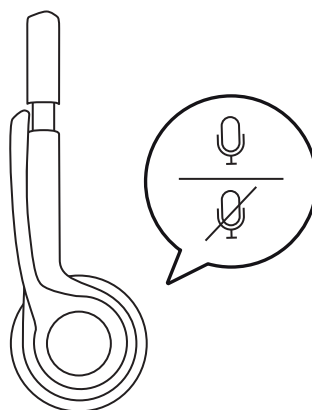

ЗАРЯДКА

Когда уровень заряда батареи становится ниже 10 %, светодиодный индикатор на гарнитуре начинает светиться красным.

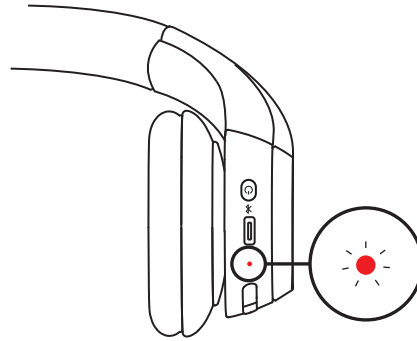

1. Подключите один конец кабеля к порту *USB-C*, который находится снизу чашки наушника, а другой его конец — к порту *USB-C* для зарядки на компьютере док-станции или адаптере питания.
2. В процессе зарядки батареи светодиодный индикатор будет пульсировать.
3. Когда батарея полностью зарядится, светодиодный индикатор начнет непрерывно светиться белым.

Заряда батареи, полученного в течение 5 минут, хватит на разговор длительностью до 1 часа³, а полностью зарядить ее можно примерно за 2 часа.

4. Во время зарядки гарнитуру можно использовать в режиме сопряжения по *Bluetooth*[®].

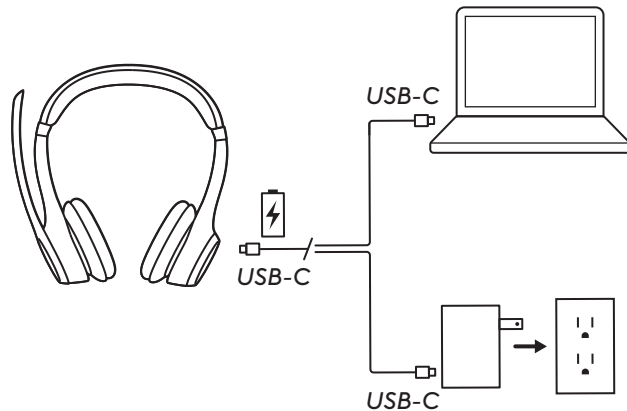

LOGI TUNE

Слушайте музыку и участвуйте в видеовстречах с максимумом контроля над звуком от Logi Tune. Вы сможете настроить уровень местного эффекта, громкость микрофона и параметры эквалайзера под свой вкус при помощи приложения Logi Tune для ПК или мобильного устройства, позволяющего управлять гарнитурами Logitech.

Кроме того, приложение позволяет использовать гарнитуру максимально эффективно. Необходимо только регулярно обновлять программное обеспечение и прошивку устройства. Узнать больше о приложении Logi Tune и загрузить его можно на сайте logitech.com/tune, а также в магазине приложений *Apple App Store* или *Google Play*.

 **Logi Tune**



РЕГУЛИРОВКА САМОПРОСЛУШИВАНИЯ

Функция самопрослушивания дает пользователю возможность слышать собственный голос во время общения и контролировать его громкость. Чтобы настроить ее работу, откройте соответствующий раздел программы Logi Tune и воспользуйтесь круговым регулятором.

- Чем выше значение, тем сильнее будет слышен голос.
- Чем ниже значение, тем тише будет слышен голос.

ТАЙМЕР АВТОМАТИЧЕСКОГО ПЕРЕХОДА В РЕЖИМ СНА

По умолчанию для экономии заряда батареи гарнитура автоматически отключается, если ее не используют в течение 30 минут. Таймер перехода в режим сна можно настроить в приложении Logi Tune. Для вывода гарнитуры из режима сна повторно нажмите выключатель питания.

ПОВТОРНОЕ ПОДКЛЮЧЕНИЕ ГАРНИТУРЫ

Доступно только для версий с приемником

Если гарнитура была отключена от ресивера, вы можете повторно подключить ее через приложение Logi Tune.

1. Подключите приемник *USB-C* или адаптер *USB-A* с приемником *USB-C* к порту *USB* на компьютере.
2. Включите гарнитуру долгим нажатием на кнопку питания.
3. Откройте приложение Logi Tune Desktop на компьютере.
4. Выберите «Zone Receiver» на панели управления.
5. Подождите, пока идет поиск ранее подключенной гарнитуры.
6. Если гарнитура не отображается как подключенная к ресиверу, нажмите «Подключить гарнитуру».
7. Перейдите в режим сопряжения долгим нажатием кнопки питания, пока индикатор гарнитуры не начнет мигать.
8. После успешного сопряжения светодиодный индикатор на ресивере и гарнитуре загорится белым.

СБРОС НАСТРОЕК ГАРНИТУРЫ

1. Включите питание гарнитуры.

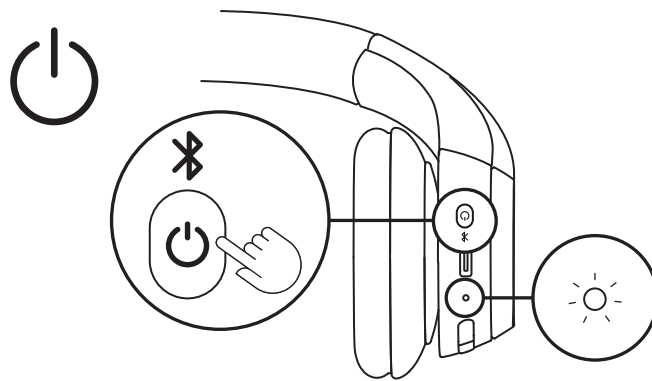

2. Нажмите и удерживайте кнопки вызова и громкости («-») в течение 5 секунд.

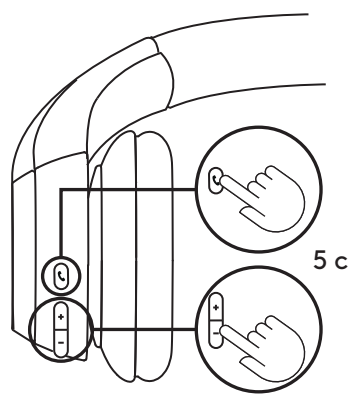

3. Световой индикатор гарнитуры быстро мигнет красным и белым 3 раза и выключится — это говорит о том, что сброс выполнен.

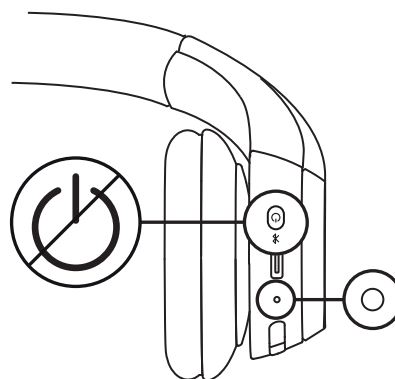
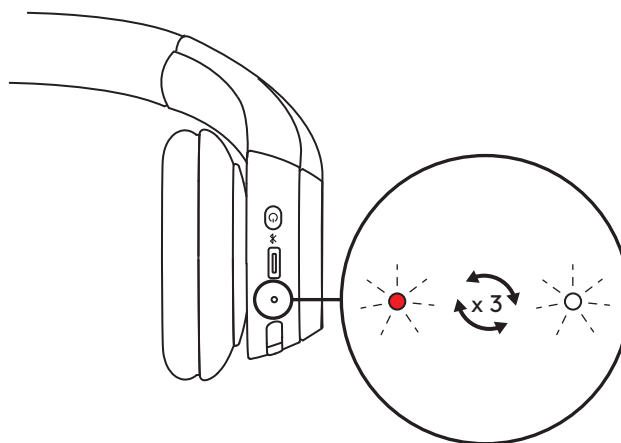

ЭЛЕМЕНТЫ УПРАВЛЕНИЯ

	Функция	Кнопка	Действие
Управление вызовами	Ответ на вызов / завершение вызова	Кнопка вызова	Краткое нажатие
	Отклонение вызова		Удерживание в течение 1,5 с.
	Возобновление вызова		Краткое нажатие
	Перевод текущего вызова на другое устройство		Краткое нажатие
Управление действиями Teams (Применимо только для гарнитуры с поддержкой Teams)	Управление действиями Teams	Кнопка Teams	Удерживание в течение 1,5 с
Громкость	Увеличение громкости	«+»	Краткое нажатие
	Уменьшение громкости	«-»	Краткое нажатие
Подключение	Сопряжение по Bluetooth®	Кнопка питания	Удерживание в течение 2 с.

Примечание.

- Функция управления действиями Teams активна только при запуске Teams на разблокированном компьютере
- Приоритет многоточечного соединения
 - Управление вызовом всегда имеет более высокий приоритет по отношению к управлению мультимедиа.
 - При работе с двумя устройствами приоритет будет отдаваться тому устройству, которое подключено через Bluetooth®.
 - При работе с двумя устройствами, подключенными через Bluetooth®, приоритет будет отдаваться тому, которое использовалось последним.
- Приоритет между двумя устройствами, подключенными через Bluetooth® можно настроить в приложении Logi Tune, в разделе «Подключенные устройства».

СВЕТОВОЙ ИНДИКАТОР ГАРНИТУРЫ

Категория	Состояние	Светодиодный индикатор
Питание	Питание включено	Непрерывное свечение
	Батарея заряжается	Пульсация
	Батарея полностью заряжена	Непрерывное свечение
	Низкий уровень заряда батареи (<10 %)	Красный
Способ подключения	Сопряжение по Bluetooth®	Мигание
	Подключение по Bluetooth® установлено	Непрерывное свечение
	Подключение прервано	Медленное мигание
Возврат к заводским настройкам	Быстрое трехкратное мигание красным, а затем белым и выключение	

Примечание.

Запущенные пользователем действия, такие как сопряжение по Bluetooth®, будут выполнены в первую очередь. После завершения этих процессов светодиодный индикатор вернется в исходное состояние.

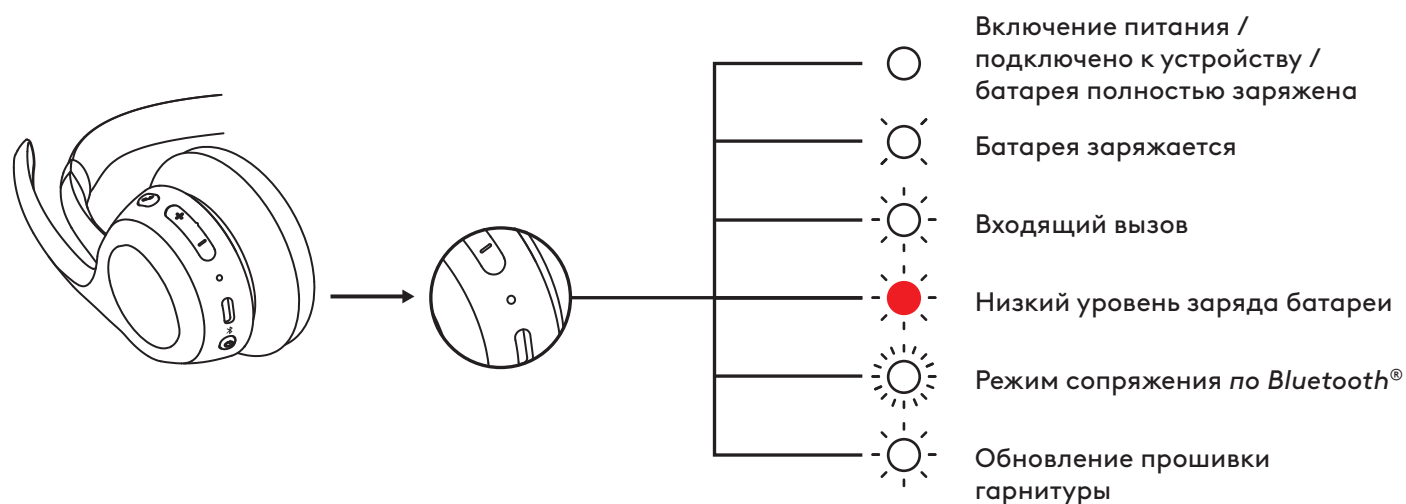

СВЕТОДИОДНЫЙ ИНДИКАТОР НА ПРИЕМНИКЕ

Доступно только для версий с приемником

Версия с поддержкой UC		
Режим работы		Состояние
Белый	Непрерывное свечение	Подключено
	Периодическое мигание	Текущий вызов
Красный	Непрерывное свечение	Входящий вызов
Синий	Мигает	Звук отключен
		Выполняется сопряжение

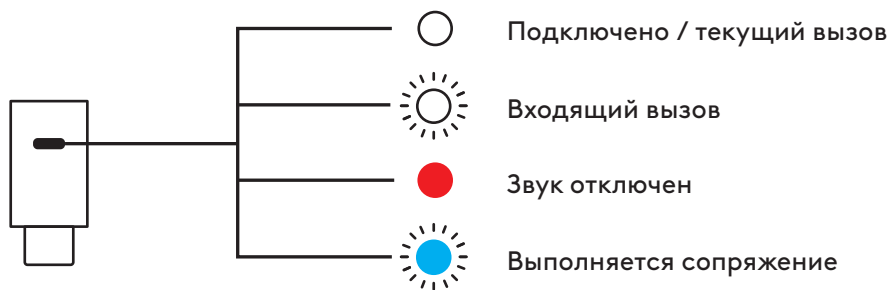

Версия Microsoft Teams

Режим работы		Состояние
Белый	Непрерывное свечение	Подключено
		Текущий вызов
	Периодическое мигание	Входящий вызов
Фиолетовый	Непрерывное свечение	Установлено подключение к Teams
	Мерцание	Подключение к Teams / уведомления Teams
	Индикатор мигает 3 раза и гаснет	Отсутствует подключение к Teams
	Мигает в течение 10 секунд, затем гаснет	Не удалось подключиться к Teams
Красный	Непрерывное свечение	Звук отключен
Синий	Мигает	Выполняется сопряжение



РАЗМЕРЫ

Гарнитура:

Высота: 172,84 мм
Ширина: 166,71 мм
Толщина: 66 мм
Вес: 122 г

Амбушюры

Высота: 66 мм
Ширина: 66 мм
Толщина: 16 мм

Приемник USB-C:

Высота: 1,05 дюйма (26,6 мм)
Ширина: 0,49 дюйма (12,4 мм)
Глубина: 0,26 дюйма (6,5 мм)

Кабель-переходник USB-C/USB-A:

Высота: 0,96 дюйма (24,5 мм)
Ширина: 0,61 дюйма (15,4 мм)
Глубина: 0,34 дюйма (8,7 мм)

СОВМЕСТИМОСТЬ

Работает с *Windows*, *macOS*, *ChromeOS*² и *Linux*² через приемник *USB-C*⁴ и *Bluetooth*[®], а также *iOS*, *iPadOS* или устройства *Android* через *Bluetooth*[®].

ТЕХНИЧЕСКИЕ ХАРАКТЕРИСТИКИ

Тип микрофона: два микрофона с направленным сигналом и алгоритмами шумоподавления

Частотный диапазон (динамик гарнитуры): 50 Гц — 20 кГц (в режиме прослушивания музыки), 100 Гц — 7 кГц (в режиме разговора)

Частотный диапазон (микрофон): 100 Гц — 7 кГц

Время работы батареи (режим прослушивания аудио): до 16 часов³

Время работы батареи (режим разговора): до 20 часов³

Версия *Bluetooth*[®]: 5.3

Диапазон действия беспроводной связи: до 30 м⁵

Длина кабеля для зарядки: 1 м

Соответствие аудиоустройств стандартам:

Соответствие стандарту EN 50332-2

СНОСКА

¹ В настоящее время гарнитура поддерживает голосовые подсказки на следующих языках с приложением Logi Tune для ПК: английский, французский, немецкий, итальянский, испанский и португальский. Нужный язык можно выбрать в приложении.

² Основные функции устройства доступны для операционных систем, не поддерживающих Logi Tune. Проверить систему на совместимость с Logi Tune можно на веб-сайте logi.com/tune.

³ Время работы батареи зависит от режима эксплуатации и используемого компьютера.

⁴ Доступно только для версий с приемником.

⁵ В зоне прямой видимости. Область действия беспроводной связи зависит от условий эксплуатации и конфигурации компьютера.

www.logitech.com/prosupport/zone305

© Logitech, 2024. Logitech, Logi, Zone и логотип Logitech являются товарными знаками или зарегистрированными товарными знаками компании Logitech Europe S.A. и (или) ее дочерних компаний в США и других странах. Словесный знак и логотипы Bluetooth® являются зарегистрированными товарными знаками, принадлежащими корпорации Bluetooth SIG, Inc; компания Logitech использует их в соответствии с лицензией. Microsoft Teams и Windows являются торговой маркой группы компаний Microsoft. App Store, Apple, macOS, iOS и iPadOS являются товарными знаками корпорации Apple Inc. Этот продукт соответствует стандартам совместимости Google и работает с устройствами, на которых установлена последняя версия ChromeOS. Google не несет ответственности за работу этого продукта и за его соответствие требованиям безопасности. Google, Google Play, логотип Google Play, Google Meet, Google Voice, Android, Chrome и Chromebook являются товарными знаками Google LLC. USB-C является товарным знаком USB Implementers Forum. Все прочие товарные знаки третьих сторон принадлежат их владельцам. Linux является зарегистрированным товарным знаком Линуса Торвальдса (Linus Torvalds) в США и других странах. Zoom является торговой маркой компании Zoom Video Communications, Inc. Компания Logitech не несет ответственности за возможные ошибки в данном руководстве. В его содержание могут быть внесены изменения без предварительного уведомления.

OPIS URZĄDZENIA

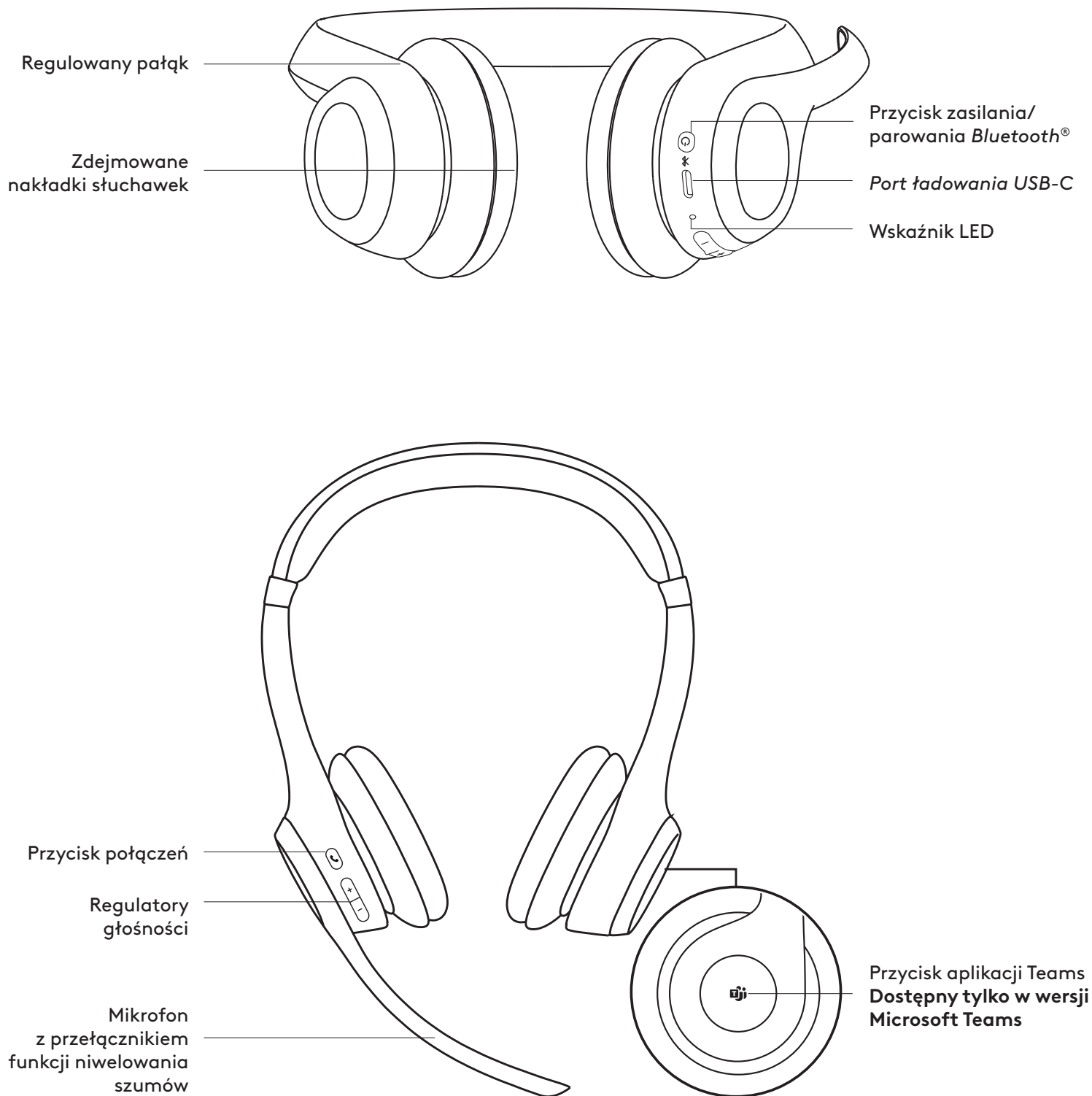

ZAWARTOŚĆ OPAKOWANIA

1. Bezprzewodowy zestaw słuchawkowy Zone 305
2. Odbiornik *USB-C**
3. Adapter *USB-C* do *USB-A**
4. Kabel do ładowania *USB-C* do *USB-C*
5. Etui podróżne
6. Dokumentacja produktu

*Element dostępny wyłącznie w przypadku wersji z odbiornikiem.

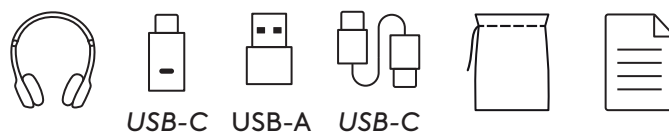

WŁĄCZANIE/WYŁĄCZANIE ZASILANIA

1. Naciśnij przycisk zasilania raz, aby włączyć zestaw słuchawkowy.
2. Po włączeniu wskaźnik LED zaświeci się na biało.

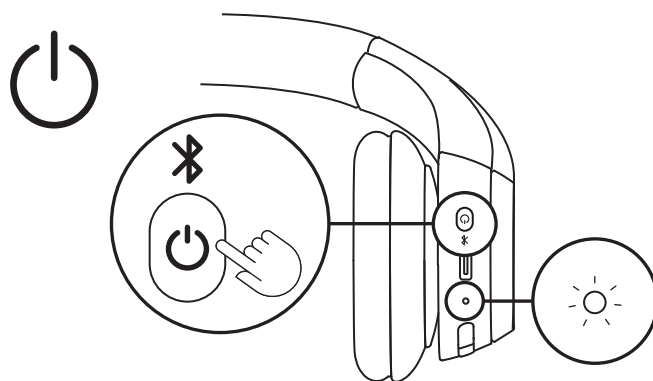

3. Zabrzmi komunikat głosowy na temat stanu naładowania akumulatora¹.

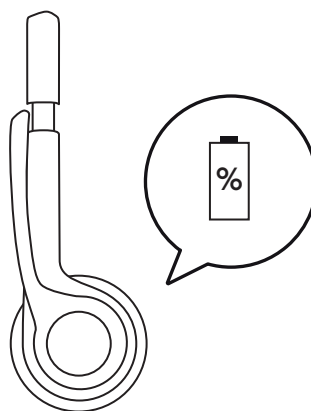

PAROWANIE ZA POŚREDNICTWEM ODBIORNIKA USB-C

Dostępne wyłącznie w przypadku wersji z odbiornikiem

1. USB-C

Podłącz odbiornik *USB-C* do portu *USB-C* komputera lub stacji dokującej.

USB-A

Umieść odbiornik *USB-C* w adapterze *USB-A*. Następnie podłącz adapter *USB-A* do portu *USB-A* komputera lub stacji dokującej.

- Zestaw słuchawkowy jest fabrycznie sparowany z dołączonym do zestawu odbiornikiem. Wystarczy włączyć zestaw słuchawkowy. Po pomyślnym sparowaniu wskaźnik stanu na odbiorniku zacznie świecić nieprzerwanie na biało. Wskaźnik stanu na zestawie słuchawkowym również zacznie świecić nieprzerwanie na biało.

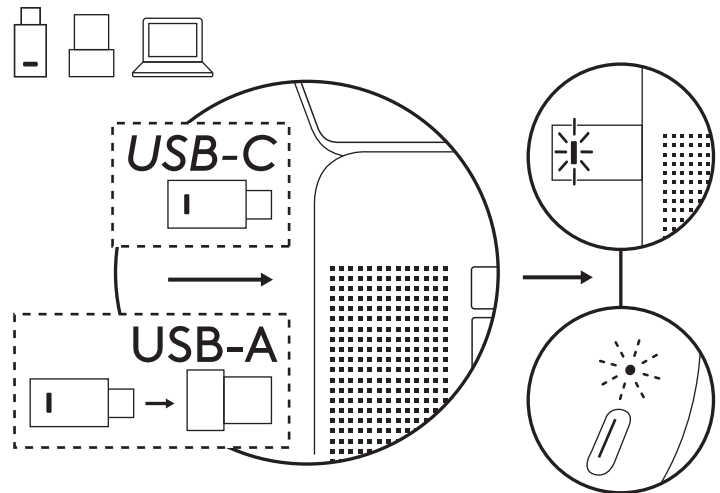

PAROWANIE POPRZEC BLUETOOTH®

- Naciśnij i przytrzymaj przycisk zasilania na nauszniku, aż wskaźnik LED zacznie szybko migać, aby rozpocząć parowanie *Bluetooth®*.

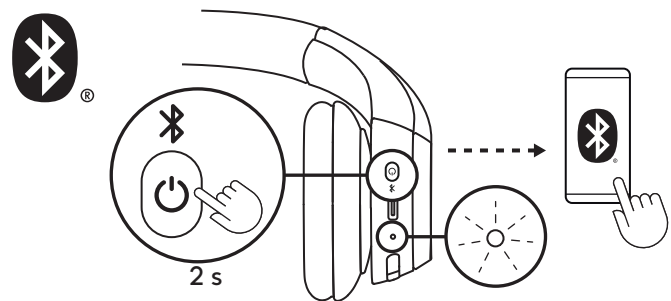

2a. System Windows

Umieść zestaw słuchawkowy blisko komputera i sparuj go przez *Swift Pair*. Gdy powiadomienie *Swift Pair* wyświetli komunikat „Zone 305”, wybierz opcję „Połącz”.

Tylko dla natywnej wersji *Bluetooth®*

Trzeba połączyć się z komputerem z systemem *Windows 11* przez *Swift Pair*, aby włączyć certyfikację *Microsoft Teams* przez natywną wersję *Bluetooth®*. Jeśli nie widać powiadomienia *Swift Pair*, wykonaj następujące czynności:

- Sparuj zestaw słuchawkowy z komputerem w sposób pokazany poniżej w punkcie 2b.
- Po pomyślnym sparowaniu powinno zostać wyświetlone powiadomienie *Swift Pair*. Wybierz opcję „Połącz”.

Uwaga: Upewnij się, że w ustawieniach *Bluetooth®* komputera włączono opcję „Pokaż powiadomienia o połączeniu przy użyciu technologii *Swift Pair*”.

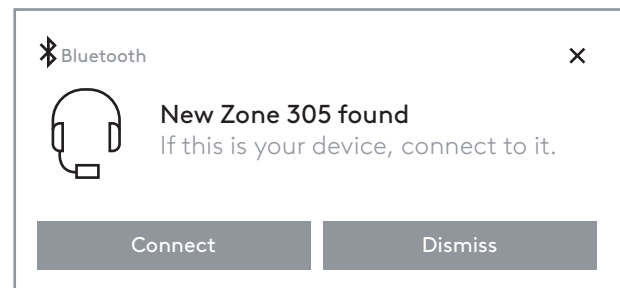

2b. Dla systemu macOS i innych systemów operacyjnych

W ustawieniach Bluetooth® komputera lub urządzenia mobilnego wybierz opcję „Zone 305” w wykrywanych urządzeniach.



3. Powtórz kroki 1 i 2, jeśli chcesz sparować z innym urządzeniem. Możesz sparować maksymalnie 8 urządzeń i połączyć się z 2 urządzeniami jednocześnie.

REGULACJA DOPASOWANIA

1. Założenie zestawu słuchawkowego na głowę może ułatwić regulację. Przesuwaj nauszники w górę i w dół pałąka do momentu, aż będą wygodnie przylegać do uszu.

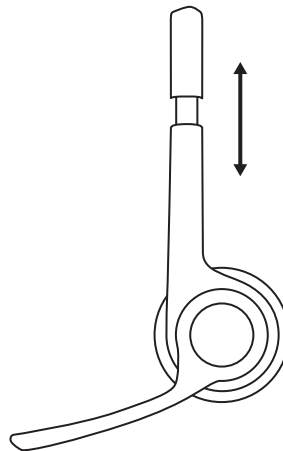

2. Przesuwaj wysięgnik mikrofonu w górę i w dół do momentu, aż zrówna się z ustami, aby zapewnić lepsze przechwytywanie dźwięku.

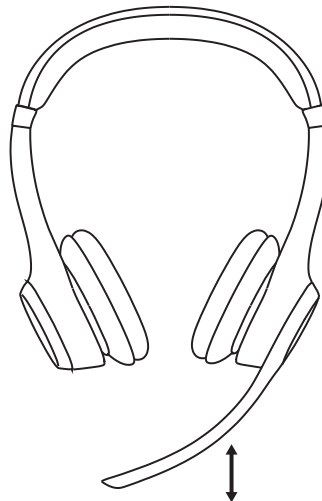

WYCISZANIE

1. Przekręć wysięgnik mikrofonu w górę lub w dół, aby wyciszyć bądź wyłączyć wyciszenie.

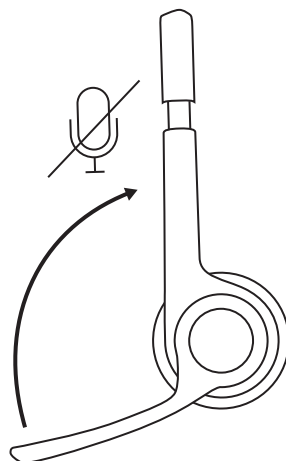

2. Usłyszysz komunikaty głosowe wskazujące, czy mikrofon jest wyciszony¹.

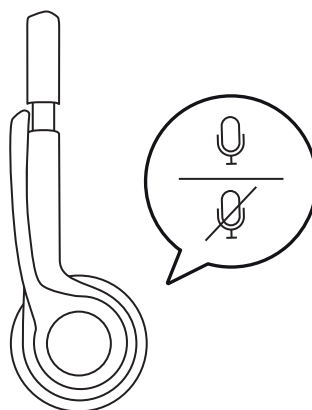

ŁADOWANIE

Gdy stan akumulatora będzie słabszy niż 10%, wskaźnik LED zestawu słuchawkowego będzie świecił na CZERWONO.

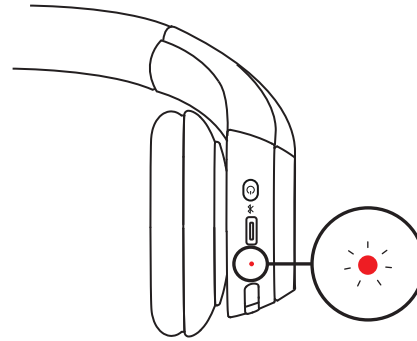

1. Podłącz jeden koniec kabla do portu *USB-C* na spodzie nauszника, a drugi koniec do portu *USB-C* ładowania komputera, stacji dokującej lub zasilacza.
2. Podczas ładowania wskaźnik LED będzie pulsował na biało.
3. Po całkowitym naładowaniu wskaźnik LED będzie się świecił na biało.
5 minut ładowania zapewnia do 1 godziny rozmów³, a pełne naładowanie zajmie około 2 godziny.
4. Zestawu słuchawkowego można używać podczas ładowania, parując go przez *Bluetooth*[®].

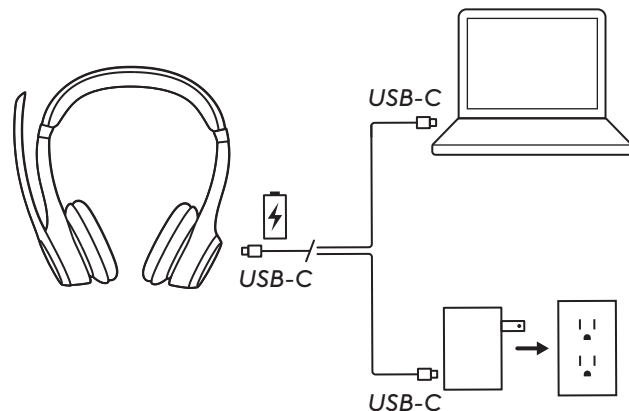

LOGI TUNE

Przejmij kontrolę nad swoją muzyką i spotkaniami dzięki Logi Tune. Dostosuj samostyszalność, poziom mikrofonu i korektor dźwięku, aby uzyskać preferowane wrażenia dźwiękowe, korzystając z aplikacji komputerowej lub mobilnej Logi Tune dla zestawów słuchawkowych Logitech.

Zalecamy również zwiększanie wydajności zestawu słuchawkowego dzięki okresowym aktualizacjom oprogramowania w tym oprogramowania sprzętowego. Dowiedz się więcej i pobierz Logi Tune ze strony logitech.com/tune, sklepu *Apple App Store* lub *Google Play*.

 **Logi Tune**



REGULOWANIE TONU BOCZNEGO

Ton boczny pozwala Ci usłyszeć własny głos podczas rozmów, dzięki czemu wiesz, jak głośno mówisz. W aplikacji Logi Tune wybierz funkcję tonu bocznego i dostosuj go za pomocą pokrętki.

- Wyższa cyfra oznacza mocniejszą słyszalność dźwięku z zewnątrz.
- Niższa cyfra oznacza słabszą słyszalność dźwięku z zewnątrz.

AUTOMATYCZNY WYŁĄCZNIK CZASOWY

Domyślnie zestaw słuchawkowy wyłącza się automatycznie, gdy nie będzie używany przez 30 minut, aby oszczędzać baterię. Dostosuj wyłącznik czasowy w aplikacji Logi Tune. Aby włączyć zestaw słuchawkowy, spróbuj ponownie nacisnąć przycisk zasilania.

PONOWNE PODŁĄCZANIE ZESTAWU SŁUCHAWKOWEGO

Opcja dostępna wyłącznie w przypadku wersji z odbiornikiem

W przypadku odłączenia zestawu słuchawkowego od odbiornika można połączyć go ponownie za pośrednictwem aplikacji Logi Tune.

1. Podłącz odbiornik *USB-C* lub adapter *USB-A* z odbiornikiem *USB-C* do portu *USB* komputera.
2. Włącz zestaw słuchawkowy, naciskając i długo przytrzymując przycisk zasilania.
3. Otwórz aplikację Logi Tune Desktop na komputerze.
4. Na pulpicie nawigacyjnym wybierz element „Odbiornik Zone”.
5. Poczekaj, aż urządzenie wyszuka poprzednio podłączony zestaw słuchawkowy.
6. Jeśli żaden zestaw słuchawkowy nie jest widoczny jako podłączony do odbiornika, kliknij „Paruj zestaw słuchawkowy”.
7. Przejdź do trybu parowania w zestawie słuchawkowym, naciskając i długo przytrzymując przycisk zasilania do momentu, gdy dioda *LED* zestawu słuchawkowego zacznie migać.
8. Po pomyślnym sparowaniu wskaźnik świetlny na odbiorniku i na zestawie słuchawkowym zmieni kolor na biały.

ZRESETUJ ZESTAW SŁUCHAWKOWY

1. Włącz zestaw słuchawkowy.

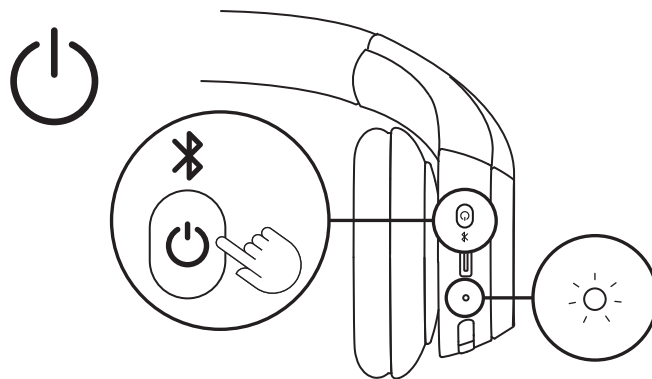

2. Naciśnij i przytrzymaj przycisk połączenia oraz głośności „-” przez 5 sekund.

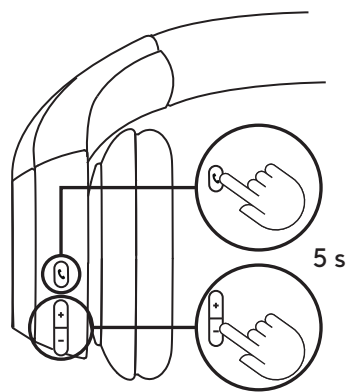

3. Zestaw słuchawkowy zostanie pomyślnie zresetowany, gdy wskaźnik świetlny zestawu zamiga szybko na czerwono i biało 3 razy, a następnie wyłączy się.

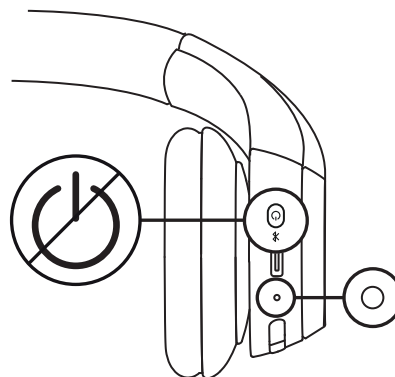
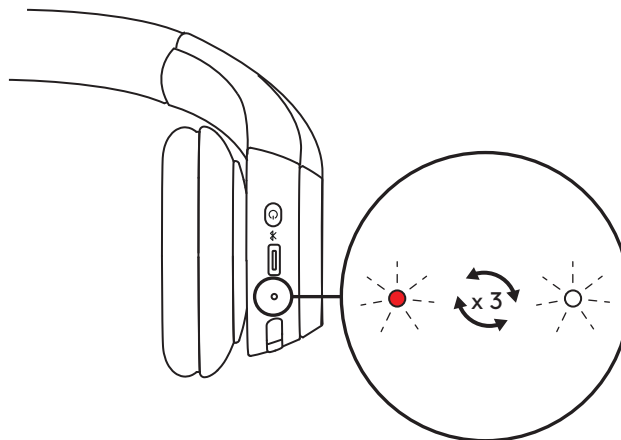

ELEMENTY STERUJĄCE

	Użycie	Przycisk	Działanie
Elementy sterowania do obsługi połączeń	Odbieranie/zakończenie połączenia	Przycisk połączeń	Krótkie naciśnięcie
	Odrzucanie połączeń		Naciskanie przez 1,5 s
	Wznowienie połączenia		Krótkie naciśnięcie
	Przeniesienie aktywnego połączenia na inne urządzenie		Krótkie naciśnięcie
Czynności Teams (Tylko wersja Teams)	Czynności Teams	Przycisk Teams	Naciskanie przez 1,5 s
Głośność	Zwiększenie głośności	„+”	Krótkie naciśnięcie
	Zmniejszenie głośności	„-”	Krótkie naciśnięcie
Łączność	Parowanie Bluetooth®	Przycisk zasilania	Naciskanie przez 2 s

Uwaga:

- Czynności aplikacji Teams działają wyłącznie, gdy na odblokowanym komputerze uruchomiono aplikację Teams.
- Priorytety łączności wielopunktowej
 - Działania związane z połączeniami zawsze mają priorytet w stosunku do przesyłania strumieniowego mediów.
 - Gdy podłączone są dwa urządzenia, połączenie Bluetooth® będzie miało większy priorytet niż połączenie za pomocą odbiornika.
 - Gdy połączone są dwa urządzenia Bluetooth®, ostatnie aktywne urządzenie będzie miało priorytet nad drugim.
 - Natomiast priorytet pomiędzy dwoma urządzeniami Bluetooth® można dostosować w sekcji Połączone urządzenia aplikacji Logi Tune.

WSKAŹNIK STANU ZESTAWU SŁUCHAWKOWEGO

Kategoria	Stan	Wskaźnik LED
Zasilanie	Włączenie zasilania	Świeci nieprzerwanie
	Ładowanie akumulatora	Oddycha
	Akumulator w pełni naładowany	Świeci nieprzerwanie
	Słaby akumulator (< 10%)	Czerwony
Łączność	Parowanie <i>Bluetooth</i> [®]	Migający
	Podłączono <i>Bluetooth</i> [®]	Świeci nieprzerwanie
	Utracono połączenie	Miga powoli
Przywracanie ustawień fabrycznych		Miga szybko zmieniając się z czerwonego na biały trzy razy, po czym wyłącza się

Uwaga:

Aktywności wywołane przez użytkownika, takie jak parowanie przez *Bluetooth*[®], będą miały wyższy priorytet, a po ich zakończeniu wskaźnik zostanie przywrócony do stanu poprzedniego.

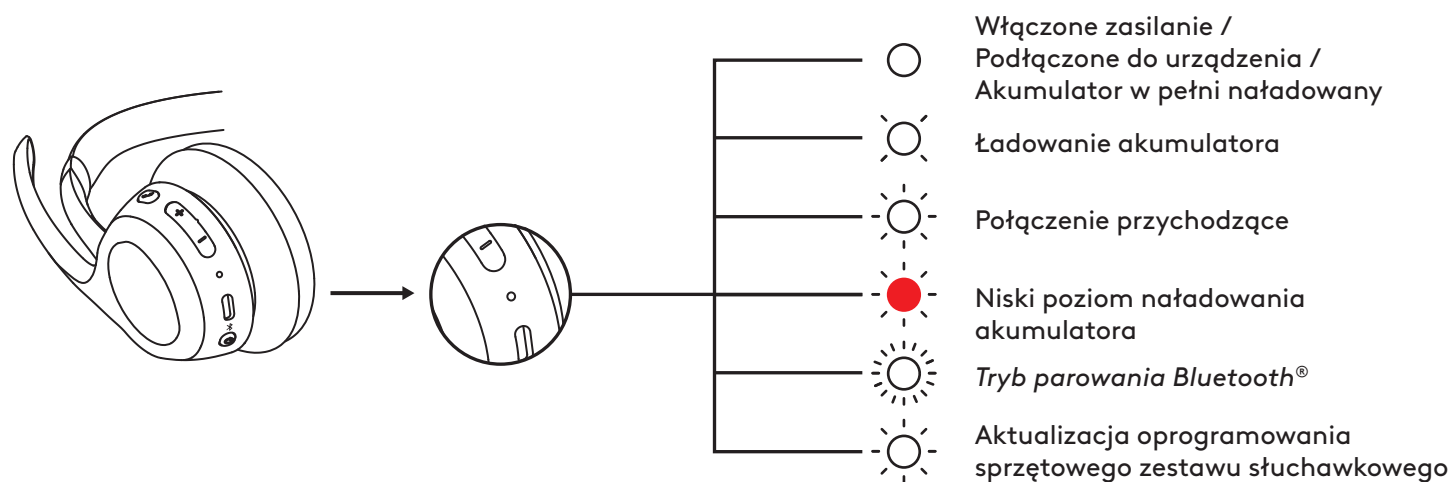

WSKAŹNIK ŚWIETLNY ODBIORNIKA

Element dostępny wyłącznie w przypadku wersji z odbiornikiem

Wersja UC		
Wskaźnik		Stan
Biały	Ciągłe	Podłączono
		Połączenie w toku
	Powtarzane miganie	Połączenie przychodzące
Czerwony	Ciągłe	Wyciszenie włączone
Niebieski	Migające	Parowanie

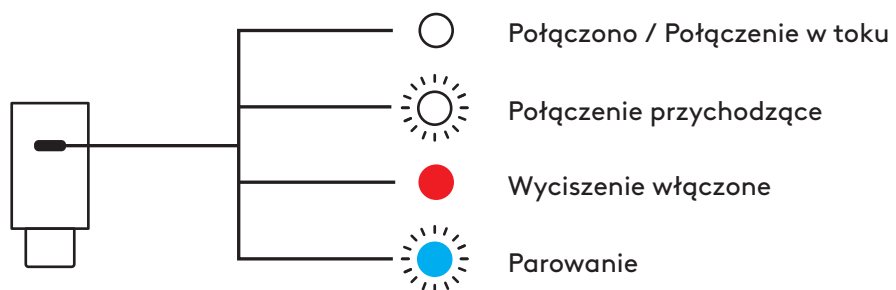

Wersja Microsoft Teams		
Wskaźnik		Stan
Biały	Ciągłe	Podłączono
		Połączenie w toku
	Powtarzane miganie	Połączenie przychodzące
Fioletowy	Ciągłe	Połączono z Teams
	Pulsowanie	Łączenie z Teams / powiadomienia Teams
	Miganie 3 razy i wyłączenie	Brak połączenia z Teams
	Miganie przez 10 sekund i wyłączenie	Nie udało się połączyć z Teams
Czerwony	Ciągłe	Wyciszenie włączone
Niebieski	Migające	Parowanie

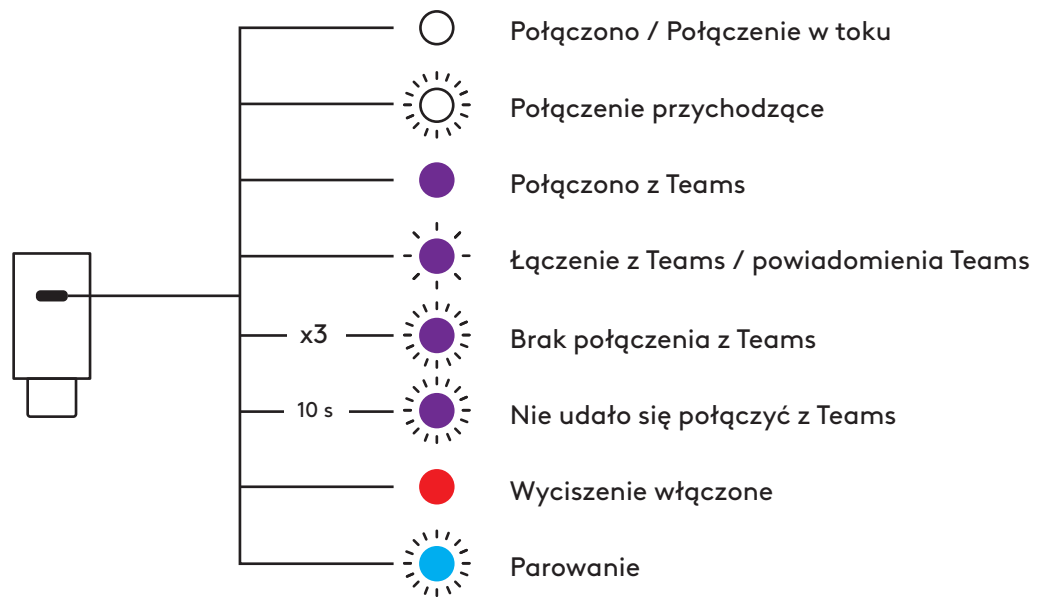

WYMIARY

Zestaw słuchawkowy:

Wysokość: 172,84 mm

Szerokość: 166,71 mm

Głębokość: 66 mm

Masa: 122 g

Poduszka:

Wysokość: 66 mm

Szerokość: 66 mm

Głębokość: 16 mm

Odbiornik USB-C

Wysokość: 26,6 mm

Szerokość: 12,4 mm

Głębokość: 6,5 mm

Adapter USB-C do USB-A:

Wysokość: 24,5 mm

Szerokość: 15,4 mm

Głębokość: 8,7 mm

KOMPATYBILNOŚĆ

Obsługuje urządzenia z systemem *Windows*, *macOS*, *ChromeOS*² i *Linux*² za pośrednictwem odbiornika *USB-C*⁴ oraz przez *Bluetooth*[®] i urządzenia z systemem *iOS*, *iPadOS* lub *Android* przez *Bluetooth*[®].

DANE TECHNICZNE

Typ mikrofonu: Podwójne mikrofony formujące wiązkę z algorytmami niwelującymi szum

Pasma przenoszenia (głośnik zestawu słuchawkowego):

50 Hz – 20 kHz (tryb odtwarzania muzyki),

100 Hz – 7 kHz (tryb rozmowy)

Pasma przenoszenia (mikrofon): 100 Hz – 7 kHz

Żywotność akumulatora (czas odsłuchu): Do 16 godzin³

Żywotność akumulatora (czas rozmów): Do 20 godzin³

Wersja *Bluetooth*[®]: 5.3

Zasięg łączności bezprzewodowej: Do 30 metrów⁵

Długość kabla do ładowania: 1 m

Zgodność audio: Zgodność z normą EN 50332-2

PRZYPIS

¹Zestaw słuchawkowy obsługuje obecnie za pośrednictwem aplikacji na komputery stacjonarne Logi Tune komunikaty głosowe w następujących językach: angielski, francuski, niemiecki, włoski, hiszpański i portugalski. W aplikacji można wybrać preferowany język.

² Podstawowe funkcje urządzenia będą obsługiwane w systemach operacyjnych, które nie obsługują aplikacji Logi Tune. Sprawdź kompatybilność z aplikacją Logi Tune na stronie logi.com/tune.

³ Żywotność baterii zależy od intensywności użytkowania i charakteru pracy na komputerze.

⁴ Element dostępny wyłącznie w przypadku wersji z odbiornikiem

⁵Linia pola widzenia w otwartym terenie. Zasięg łączności bezprzewodowej może się różnić w zależności od warunków otoczenia i konfiguracji komputera.

www.logitech.com/prosupport/zone305

© 2024 Logitech. Logitech, Logi, Zone i logo Logitech są znakami towarowymi lub zarejestrowanymi znakami towarowymi firmy Logitech Europe S.A. i/lub jej podmiotów zależnych na terenie Stanów Zjednoczonych oraz innych krajów. Nazwa i logo *Bluetooth*® są zastrzeżonymi znakami towarowymi firmy Bluetooth SIG, Inc., a firma Logitech używa ich na podstawie udzielonej licencji. *Microsoft Teams* i *Windows* są znakami towarowymi grupy firm Microsoft. *App Store*, *Apple*, *macOS*, *iOS* i *iPadOS* to znaki towarowe firmy Apple Inc. Ten produkt działa z urządzeniami obsługującymi najnowszą wersję systemu *ChromeOS* i posiada certyfikat zgodności ze standardami Google. Google nie ponosi odpowiedzialności za działanie tego produktu ani za jego zgodność z wymaganiami w zakresie bezpieczeństwa. *Google*, *Google Play*, *Google Play logo*, *Google Meet*, *Google Voice*, *Android*, *Chrome* i *Chromebook* to znaki towarowe firmy Google LLC. *USB-C* jest zarejestrowanym znakiem towarowym firmy USB Implementers Forum. Wszystkie inne znaki towarowe stron trzecich należą do ich odpowiednich właścicieli. *Linux* to zastrzeżony znak towarowy firmy Linusa Torvaldsa w USA i innych krajach. *Zoom* to znak towarowy firmy Zoom Video Communications, Inc. Firma Logitech nie bierze na siebie odpowiedzialności za błędy, które mogą się znaleźć w niniejszym opracowaniu. Podane w nim informacje mogą zostać zmienione bez uprzedniego powiadomienia.

A TERMÉK ISMERTETÉSE

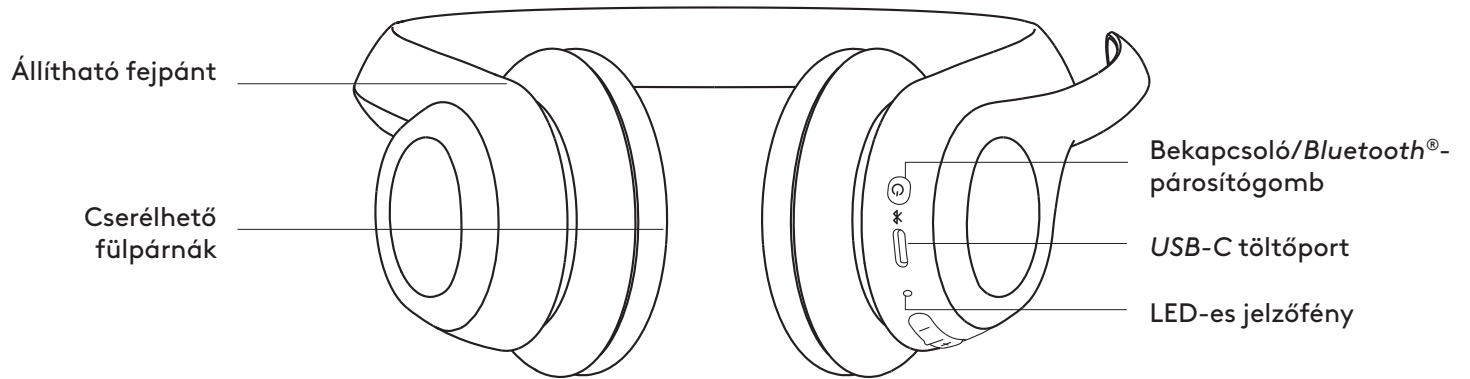

A CSOMAG TARTALMA

1. Zone 305 vezeték nélküli mikrofonos fejhallgató
2. USB-C-s vevőegység*
3. USB-C – USB-A-adapter*
4. USB-C – USB-C típusú töltőkábel
5. Hordtok
6. Felhasználói útmutató

*Csak vevőegységgel rendelkező verzióknál érhető el.

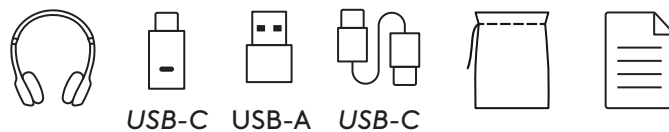

BE-/KIKAPCSOLÁS

1. A bekapcsológombot egyszer megnyomva kapcsolja be a mikrofonos fejhallgatót.
2. A bekapcsolás után a LED jelzőfény fehérre vált.

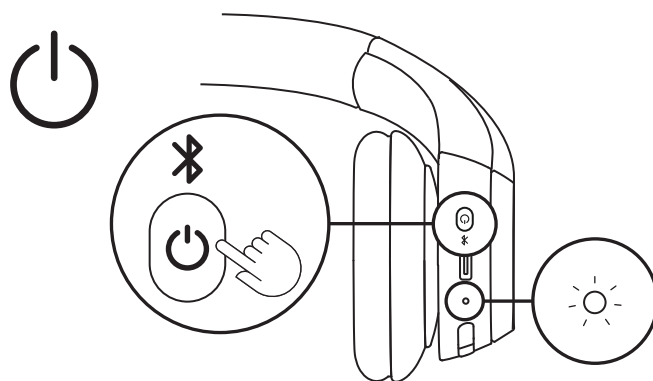

3. Az akkumulátor állapotát hangjelzés igazolja vissza¹.

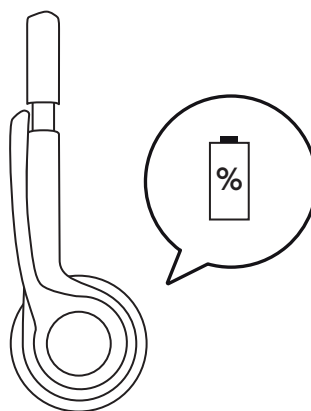

PÁROSÍTÁS USB-C-VEVŐEGYSÉGEN KERESZTÜL

Csak vevőegységgel rendelkező verziók esetén érhető el

1. USB-C

Csatlakoztassa az USB-C-vevőegységet a számítógép vagy a dokk egyik USB-C-portjához.

USB-A

Csatlakoztassa az USB-C-s vevőegységet az USB-A-s adapterhez. Ezután csatlakoztassa az USB-A-adaptert a számítógép vagy a dokk egyik USB-A-portjához.

- A mikrofonos fejhallgató már párosítva van azzal a vevőegységgel, amellyel együtt vásárolta. Egyszerűen csak kapcsolja be a mikrofonos fejhallgatót. A sikeres párosítás után a jelzőfény a vevőegységen folyamatos fehér marad. A mikrofonos fejhallgatón lévő jelzőfény szintén folyamatos fehérre vált.

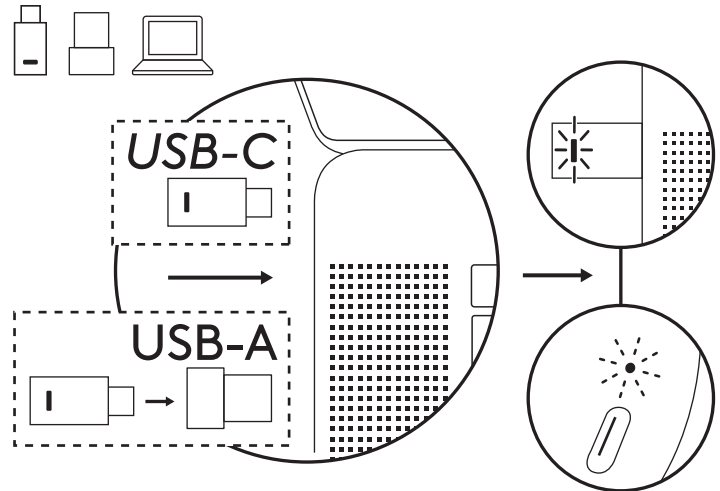

PÁROSÍTÁS BLUETOOTH®-KAPCSOLATON KERESZTÜL

- Hosszan nyomja meg a bekapcsológombot a fülpárnán, amíg a LED fényjelzés a Bluetooth®-párosítást jelezve el nem kezd gyorsan villogni.

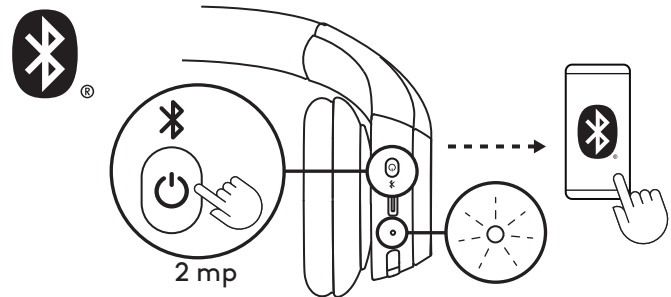

2a. Windows esetén

Helyezze a mikrofonos fejhallgatót közel a számítógéphez, és párosítsa a mikrofonos fejhallgatót a Swift Pair használatával. Amikor a Swift Pair értesítésében megjelenik a „Zone 305”, válassza a „Connect” (Csatlakozás) lehetőséget.

Csak natív Bluetooth® verzió esetén

Windows 11 számítógéphez kell csatlakoznia Swift Pair használatával ahhoz, hogy engedélyezze a Microsoft Teams-minősítést natív Bluetooth®-kapcsolaton keresztül. Ha nem látja a Swift Pair értesítést, tegye a következőket:

- Párosítsa a mikrofonos fejhallgatót a számítógéppel a 2b. pontban bemutatott módon.
- Sikeres párosítás esetén a Swift Pair értesítésének meg kell jelennie. Válassza a „Connect” (Csatlakozás) lehetőséget.

Megjegyzés: Győződjön meg arról, hogy a „Show notifications to connect using Swift Pair” (Értesítések megjelenítése a csatlakozáshoz a Swift Pair használatával) engedélyezve van számítógépe Bluetooth®-beállításában.

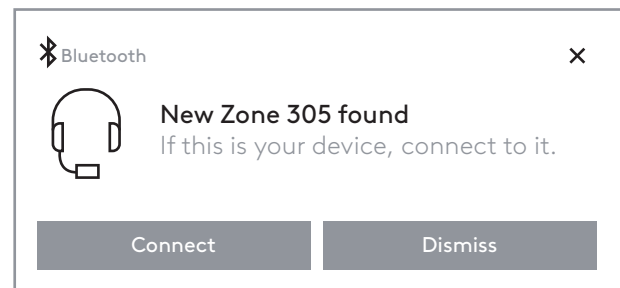

2b. **macOS és egyéb operációs rendszerek esetén**

A számítógép vagy a mobilkészít Bluetooth® beállításában válassza a „Zone 305” eszközt a felfedezhetők között.



3. Ismétlje meg az 1. és a 2. lépést, ha egy másik eszközzel szeretne párosítani.
Legfeljebb 8 eszközzel párosíthat és 2 eszközhöz csatlakozhat egyidejűleg.

ILLESZKEDÉS BEÁLLÍTÁSA

1. Egyszerűbb a fején beállítani a mikrofonos fejhallgatókat. Csúsztassa a fülpárnákat a fejpánton felfelé és lefelé, amíg kényelmesen nem illeszkednek a fülére.

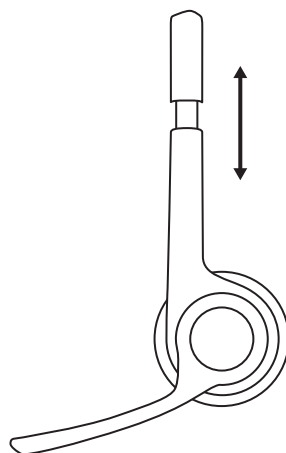

2. A jobb hangérzékeléshez mozgassa fel-le a mikrofonkart, amíg a jobb hangrögzítéshez a szája elé nem kerül.

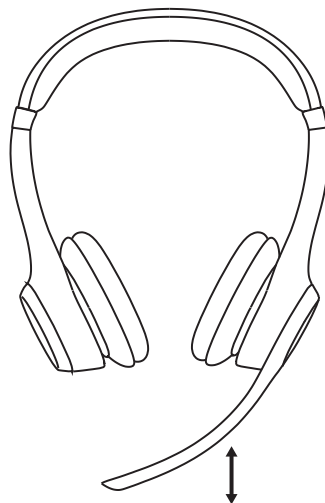

NÉMÍTÁS

1. A némításhoz / némítás feloldásához hajtsa fel, illetve le a mikrofonkart.

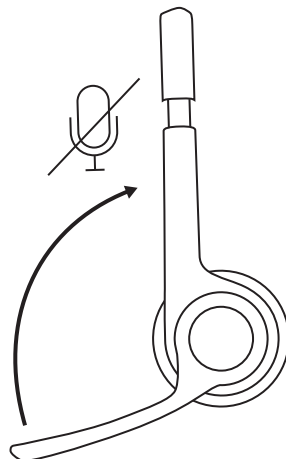

2. Hangparancsokat fog hallani, amelyek jelzik, hogy a mikrofon némítva van-e, illetve fel van oldva a némítása¹.

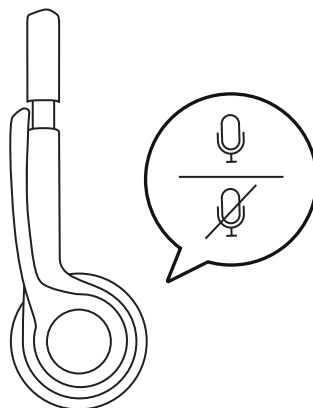

TÖLTÉS

10% alatti töltöttség esetén a mikrofonos fejhallgató LED-je piros színű lesz.

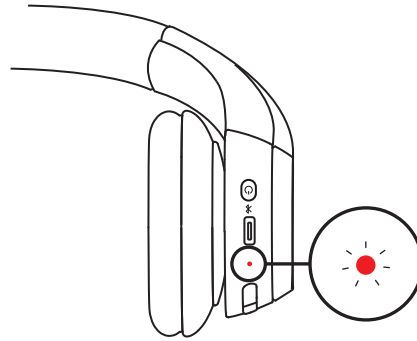

1. Dugja a kábel egyik végét a fülpárna alján lévő *USB-C*-portba, a másik végét a számítógép, a dokkoló vagy a hálózati tápegység *USB-C*-töltőportjába.
2. A LED légzésritmusban kezd villogni a töltés alatt.
3. Teljes feltöltöttség esetén a LED jelzőfény folyamatos fehér lesz.
5 perc töltés után akár 1 órát is beszélgethete³, a teljes töltés pedig kb. 2 órát vesz igénybe.
4. A mikrofonos fejhallgatók a töltés során használható a párosított *Bluetooth*[®]-szal.

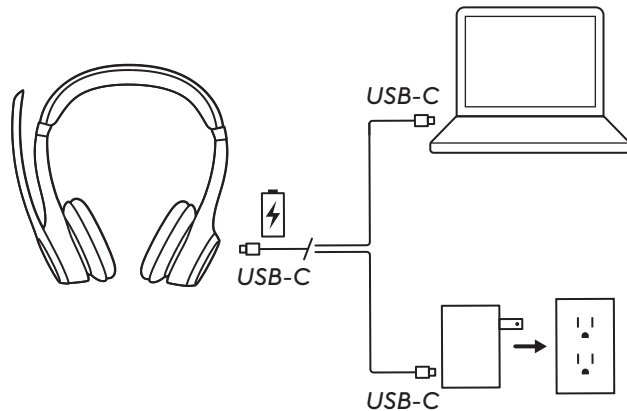

LOGI TUNE

Vegye kezébe a zene és az értekezlet élményének irányítását a Logi Tune-nal. Állítsa be az önhangot, a mikrofon szintjét és a hangszíneket a legmegfelelőbb audióélmény eléréséhez a Logitech mikrofonos fejhallgatóihoz készült Logi Tune asztali vagy mobilalkalmazással.

Javasoljuk, hogy a szoftver és a belső vezérlőprogram rendszeres frissítésével javítsa a mikrofonos fejhallgató teljesítményét. További információk és a Logi Tune letöltése innen: logitech.com/tune, *Apple App Store* vagy *Google Play* áruház.

 **Logi Tune**



ÖNHANG BEÁLLÍTÁSA

Az önhang lehetővé teszi, hogy a beszélgetések alatt hallja a saját hangját, így mindig tudhatja, hogy milyen hangosan beszél. A Logi Tune alkalmazásban válassza az önhang funkciót, és módosítsa a tárcsázót ennek megfelelően.

- A magasabb szám azt jelenti, hogy több külső hangot hall.
- Az alacsonyabb szám azt jelenti, hogy kevesebb külső hangot hall.

AUTOMATIKUS ALVÓMÓD-IDŐZÍTŐ

A mikrofonos fejhallgató az akkumulátor kímélése érdekében alapértelmezés szerint automatikusan kikapcsol, amikor 30 percig használaton kívül van. Az alvó mód időzítője a Logi Tune alkalmazásban módosítható. A mikrofonos fejhallgató felébresztéséhez nyomja meg újból a bekapcsológombot.

A MIKROFONOS FEJHALLGATÓ ÚJRACSATLAKOZTATÁSA Csak vevőegységgel rendelkező verzióknál érhető el

Ha leválasztotta a mikrofonos fejhallgatót a vevőegységről, a Logi Tune segítségével újra csatlakoztathatja.

1. Dugja a vevőegység *USB-C* csatlakozóját vagy az *USB-C* vevőegység *USB-A*-adapterének csatlakozóját a számítógép *USB*-portjába.
2. Kapcsolja be a mikrofonos fejhallgatót a bekapcsológomb hosszú lenyomásával.
3. Nyissa meg a számítógépen a Logi Tune asztali alkalmazást.
4. Válassza ki az irányítópulton a „Zone vevőegység” elemet.
5. Várjon, amíg a számítógép megkeresi a korábban csatlakoztatott mikrofonos fejhallgatót.
6. Ha egy olyan mikrofonos fejhallgató sem látható, amely a vevőegységhez volt csatlakoztatva, kattintson a „Mikrofonos fejhallgató párosítása” lehetőségre.
7. Lépjen a mikrofonos fejhallgatón párosítás üzemmódba a bekapcsológombot hosszan lenyomva, amíg a LED fényjelzés villogni nem kezd.
8. A sikeres párosítás után a vevőegységen és a mikrofonos fejhallgatón a folyamatosan világít a fehér jelzőfény.

A MIKROFONOS FEJHALLGATÓ ALAPHELYZETBE ÁLLÍTÁSA

1. Kapcsolja be a mikrofonos fejhallgatót.

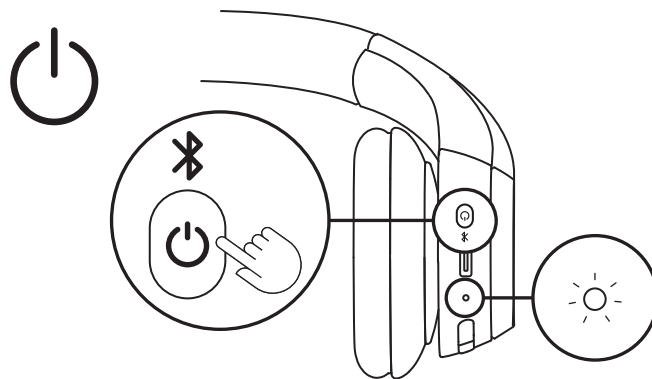

2. Nyomja meg és tartsa nyomva a hívásgombot és a „+” hangerőgombot 5 másodpercig.

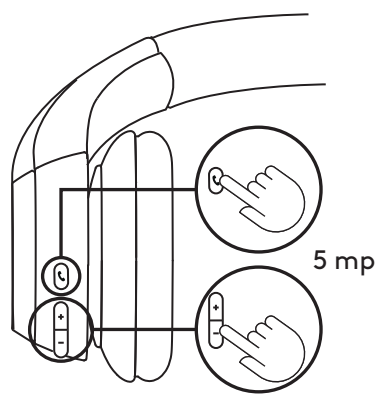

3. Ha a jelzőfény pirosan gyorsan villog, majd háromszor fehérén felvillan és elalszik, azt jelzi, hogy a mikrofonos fejhallgató sikeresen visszaállt alaphelyzetbe.

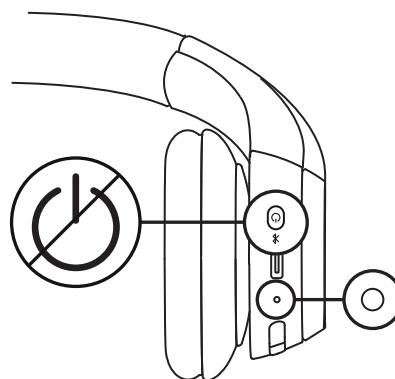
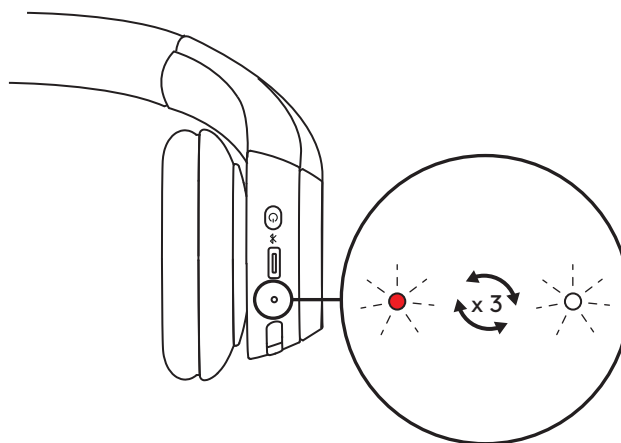

KEZELŐSZERVEK

	Használat	Gomb	Művelet
Hívásvezérlő kezelőszervek	Hívás fogadása/befejezése	Hívásgomb	Rövid megnyomás
	Hívás elutasítása		1,5 másodperces gombnyomás
	Hívás folytatása		Rövid megnyomás
	Aktív hívás átirányítása másik eszkőzre		Rövid megnyomás
Teams-tevékenységek (Csak Teams-verzió esetén)	Teams-tevékenységek	Teams gomb	1,5 másodperces gombnyomás
Hangerő	Hangerő növelése	" + "	Rövid megnyomás
	Hangerő csökkentése	" - "	Rövid megnyomás
Kapcsolat	Bluetooth®-párosítás	Be-/kikapcsológomb	2 másodperces gombnyomás

Megjegyzés:

- A Teams-tevékenységek csak akkor működnek, amikor a Teams nem zárolt számítógépen fut.
- Multipoint kapcsolat prioritások
 - A telefonálási tevékenységek mindig elsőbbséget élveznek a médiaközvetítéssel szemben.
 - Két eszköz csatlakoztatásakor a Bluetooth®-kapcsolat elsőbbséget élvez a vevőegységgel szemben.
 - Két Bluetooth®-eszköz csatlakoztatásakor az utoljára aktív eszköz elsőbbséget élvez a másikkal szemben.
- Azt, hogy két Bluetooth®-eszköz közül melyik élvezzen elsőbbséget a Logi Tune alkalmazás Csatlakoztatott eszközök pontjában lehet beállítani.

MIKROFONOS FEJHALLGATÓ FÉNYJELZÉSE

Kategória	Állapot	LED jelzőfény
Áramellátás	Bekapcsolva	Folyamatos
	Akkumulátor töltése	Légzésritmusú
	Az akkumulátor teljesen fel van töltve	Folyamatos
	Alacsony akkumulátortöltöttség (< 10%)	Piros
Csatlakozás	Bluetooth®-párosítás	Villog
	Bluetooth®-szal csatlakozva	Folyamatos
	Csatlakozás megszakadt	Lassú villogás
Visszaállítás a gyári beállításokra		Háromszor gyorsan villog pirosról fehérre váltva, majd kikapcsol

Megjegyzés:

A Bluetooth®-párosítás és más felhasználó által kezdeményezett műveletek prioritást kapnak; a művelet befejeztével a jelzőfény visszatér az előző állapotába.

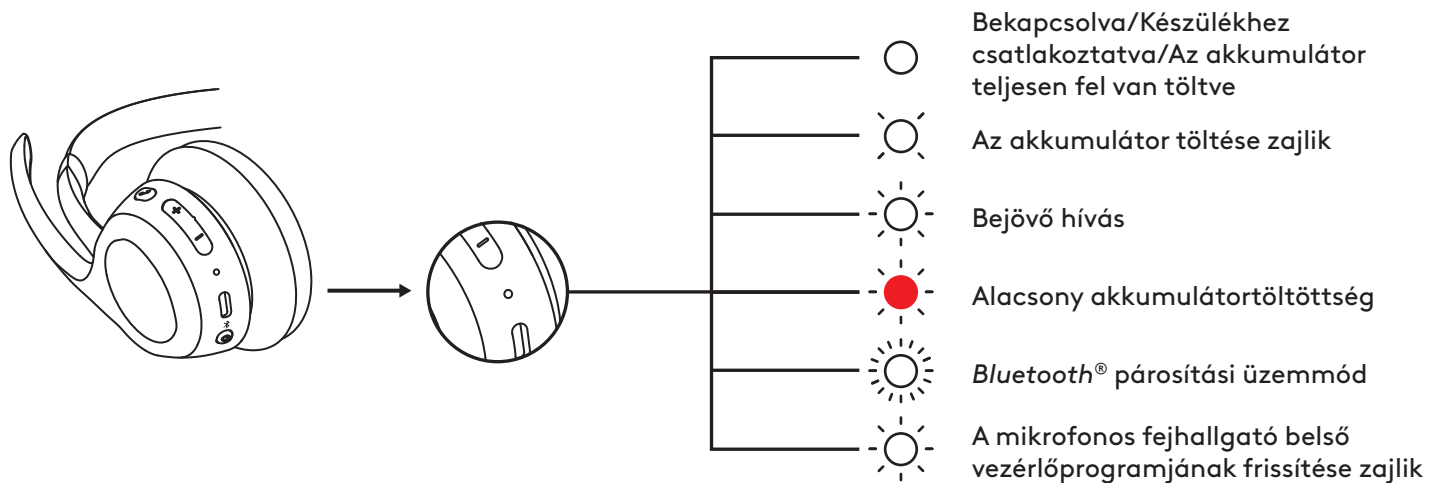

VEVŐEGYSÉG JELZŐFÉNYE

Csak vevőegységgel rendelkező verziók esetén érhető el

Egységes kommunikáció (UC) verziója		
Fényjelzés		Állapot
Fehér	Folyamatos	Csatlakoztatva
	Villogás ismétlődő be- és kikapcsolása	Folyamatban lévő hívás
Piros	Folyamatos	Némítás bekapcsolva
Kék	Villog	Párosítás

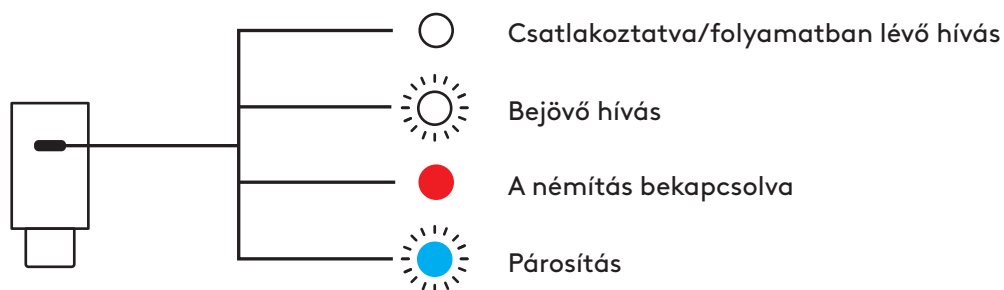

Microsoft Teams-verzió

Fényjelzés		Állapot
Fehér	Folyamatos	Csatlakoztatva
	Villogás ismétlődő be- és kikapcsolása	Folyamatban lévő hívás
Lila	Folyamatos	Csatlakoztatva a Teamshez
	Pulzáló	Csatlakozás a Teamshez / Teams-értekezletek
	Villogás 3-szor és kikapcsolás	Nem csatlakozik a Teamshez
	10 másodpercig villog, majd kialszik	Nem sikerült a Teams alkalmazáshoz csatlakozni
Piros	Folyamatos	Némítás bekapcsolva
Kék	Villog	Párosítás

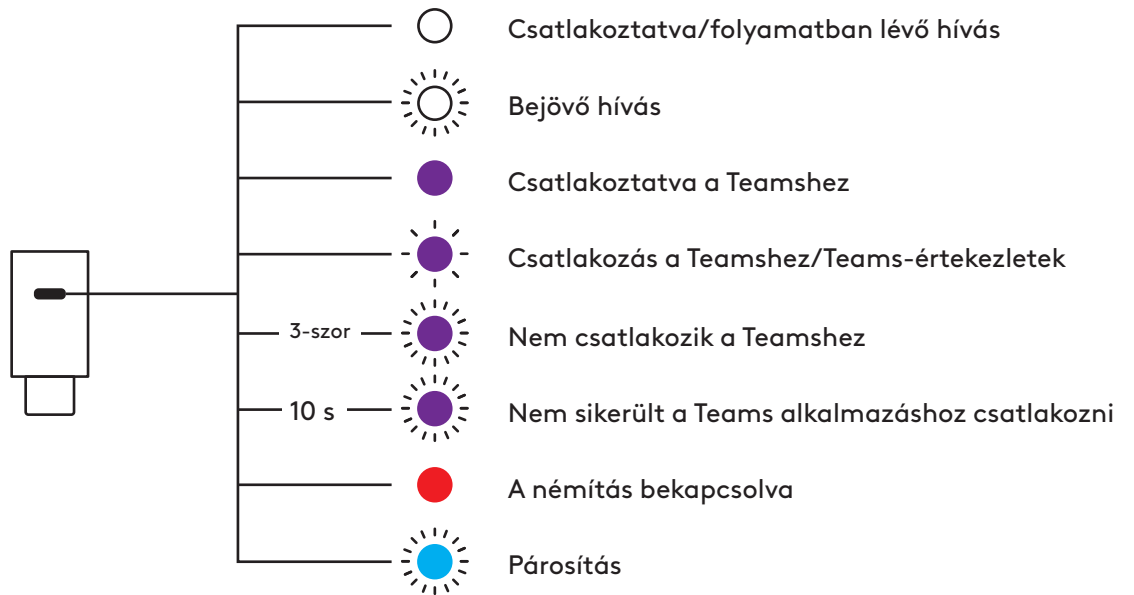

MÉRETEK

Mikrofonos fejhallgató:

Magasság: 172,84 mm

Szélesség: 166,71 mm

Mélység: 66 mm

Tömeg: 122 g

Fülpárna:

Magasság: 66 mm

Szélesség: 66 mm

Mélység: 16 mm

USB-C-s vevőegység:

Magasság: 26,6 mm

Szélesség: 12,4 mm

Vastagság: 6,5 mm

USB-C – USB-A-adapter:

Magasság: 24,5 mm

Szélesség: 15,4 mm

Vastagság: 8,7 mm

KOMPATIBILITÁS

Használható *Windows*, *macOS*, *ChromeOS*² és *Linux*² rendszerű eszközökkel USB-C-vevőegységen⁴ és *Bluetooth*[®]-on keresztül, és *iOS*, *iPadOS* vagy *Android* eszközökkel *Bluetooth*[®]-on keresztül.

MŰSZAKI ADATOK

Mikrofon típusa: Duál nyalábformáló mikrofon zajszűrő algoritmusokkal

Frekvenciamenet (mikrofonos fejhallgató hangszóró):
50–20 kHz (zene üzemmódban), 100 Hz – 7 kHz
(beszéd üzemmódban)

Frekvenciamenet (mikrofon): 100 Hz – 7 kHz

Üzemidő (zenehallgatás): Akár 16 óra³

Üzemidő (beszédidő): Akár 20 óra³

Bluetooth[®] verziója: 5.3

Vezeték nélküli hatótávolság: Akár 30 m⁵

Töltőkábel hossza: 1 m

Hangminőség tanúsítása: Kompatibilis az EN 50332-2 szabvánnyal

LÁBJEGYZET

¹A mikrofonos fejhallgató jelenleg az alábbi nyelveken támogatja a hangutasításokat a Logi Tune asztali alkalmazás esetén: angol, francia, német, olasz, portugál és spanyol. A kívánt nyelvet az alkalmazásban választhatja ki.

²A Logi Tune-t nem támogató operációs rendszerek esetén az eszköz alapfunkciói lesznek támogatottak. Ellenőrizze a Logi Tune kompatibilitását a logi.com/tune weblapon.

³Az üzemidő a felhasználótól és a használati körülményektől függően változhat.

⁴Csak vevőegységgel rendelkező verzióknál érhető el.

⁵Optikai rálátás esetén. A vezeték nélküli hatótávolság a használati körülményektől és a számítógép beállításától függően változhat.

www.logitech.com/prosupport/zone305

POPIS PRODUKTU

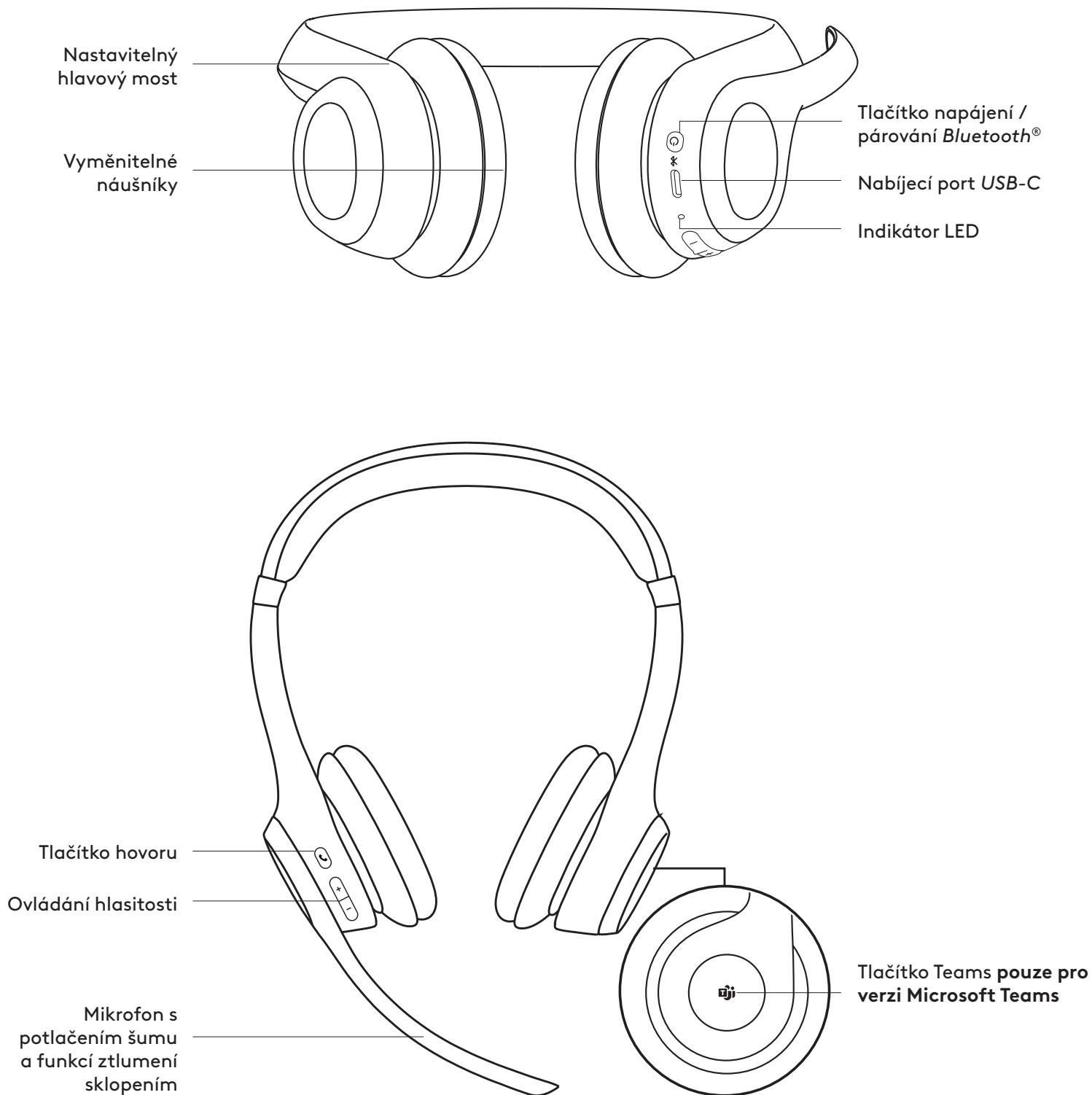

OBSAH BALENÍ

1. Bezdrátová náhlavní souprava Zone 305
2. Přijímač USB-C*
3. Adaptér USB-C na USB-A
4. Nabíjecí kabel USB-C na USB-C
5. Cestovní pouzdro
6. Uživatelská dokumentace

*K dispozici jen u verzí s přijímačem.

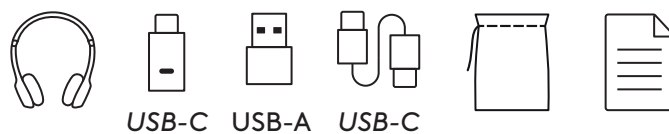

ZAP/VYP

1. Stisknutím tlačítka napájení zapnete náhlavní soupravu.
2. Po zapnutí se indikátor LED rozsvítí bíle.

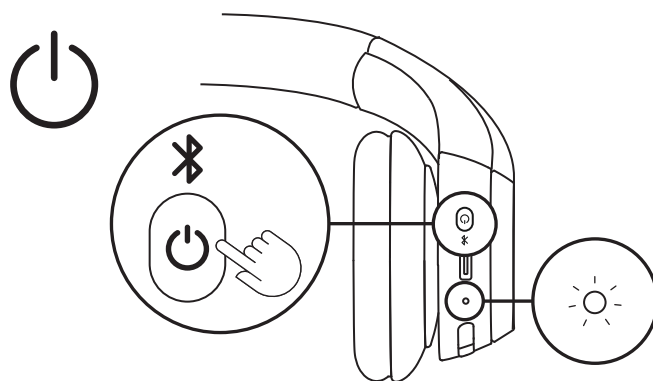

3. Ozve se hlasové upozornění, které informuje o stavu baterie¹.

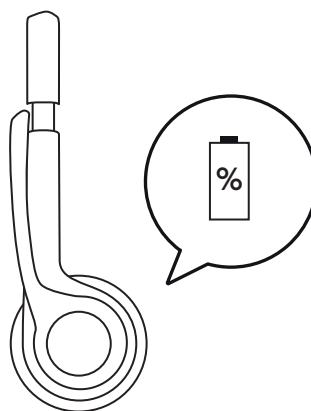

PÁROVÁNÍ POMOCÍ PŘIJÍMAČE USB-C

K dispozici jen u verzí s přijímačem

1. USB-C

Zapojte přijímač USB-C do portu USB-C na vašem počítači nebo doku.

USB-A

Zapojte přijímač USB-C do adaptéru USB-A. Pak zapojte adaptér USB-A do portu USB-A na vašem počítači nebo doku.

- Náhlavní souprava je již spárována s přijímačem, se kterým je dodávána. Náhlavní soupravu stačí zapnout. Po úspěšném spárování zůstane indikátor přijímače svítit bíle. Indikátor náhlavní soupravy bude také svítit bíle.

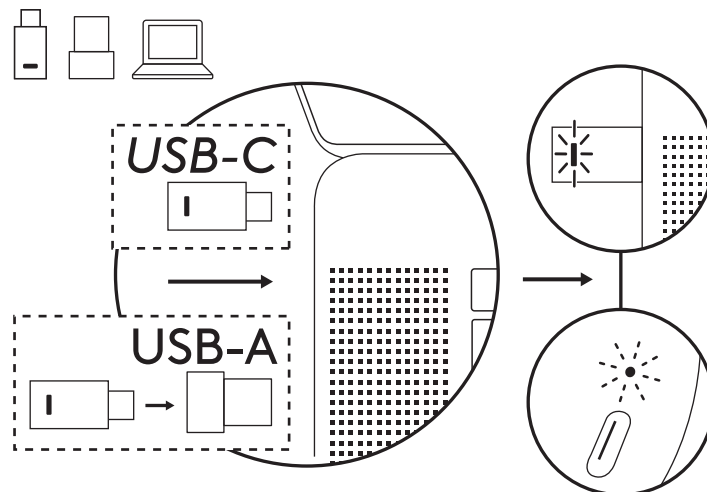

PÁROVÁNÍ PROSTŘEDNICTVÍM BLUETOOTH®

- Dlouze stiskněte tlačítko napájení na sluchátku, dokud indikátor LED nezačne rychle blikat pro začátek párování Bluetooth®.

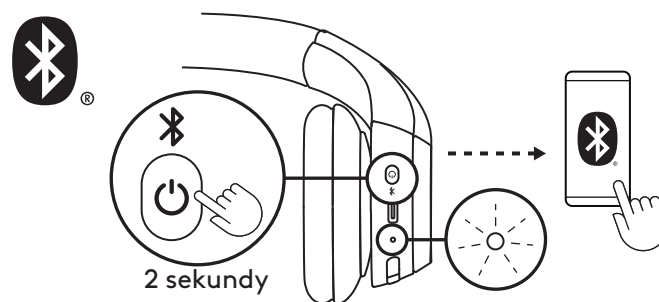

2a. Systém Windows

Umístěte náhlavní soupravu do blízkosti počítače a spárujte ji pomocí funkce *Rychlé párování*. Až se v oznámení funkce *Rychlé párování* zobrazí „Zone 305“, vyberte možnost „Připojit“.

Pouze nativní verze Bluetooth®

Musíte se připojit k počítači se systémem Windows 11 pomocí funkce *Rychlé párování*, abyste mohli Microsoft Teams certifikovat prostřednictvím nativního rozhraní Bluetooth®.

Pokud se nezobrazí oznámení funkce *Rychlé párování*, postupujte následovně:

- Spárujte náhlavní soupravu s počítačem způsobem uvedeným v kroku 2b níže.
- Po úspěšném spárování se zobrazí oznámení funkce *Rychlé párování*. Vyberte možnost „Připojit“.

Poznámka: Ujistěte se, že máte v nastavení Bluetooth® počítače povolenou možnost „Zobrazit oznámení o připojení pomocí funkce *Rychlé párování*“.

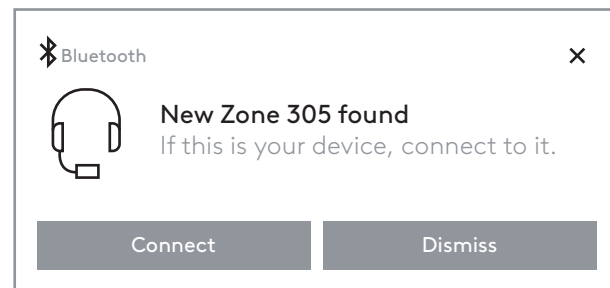

2b. Systém macOS a ostatní operační systémy

V nastavení *Bluetooth*® vašeho počítače nebo mobilního zařízení vyberte ze seznamu dostupných zařízení „Zone 305“.



3. Pokud chcete soupravu spárovat s dalším zařízením, zopakujte kroky 1 a 2. Soupravu můžete spárovat s maximálně 8 zařízeními a připojit ji ke 2 zařízením souběžně.

PŘIZPŮSOBENÍ USAZENÍ

1. Náhlavní souprava se snáze přizpůsobuje po usazení na hlavu. Posouvejte sluchátky nahoru a dolů na hlavovém mostu, dokud pohodlně nepadnou na uši.

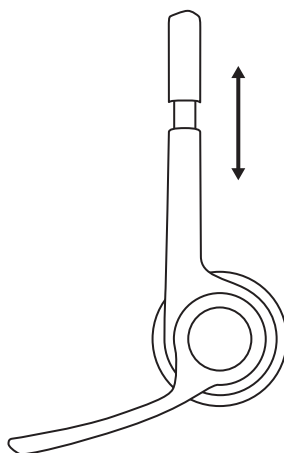

2. Nastavte si držák s mikrofonem pohybu nahoru nebo dolů tak, aby byl v rovině s vašimi ústy pro lepší snímání hlasu.

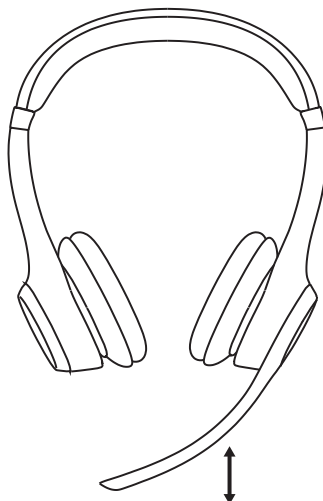

ZTLUMENÍ

1. Vyklopením držáku mikrofonu nahoru nebo dolů ztlumíte zvuk nebo zrušíte ztlumení.

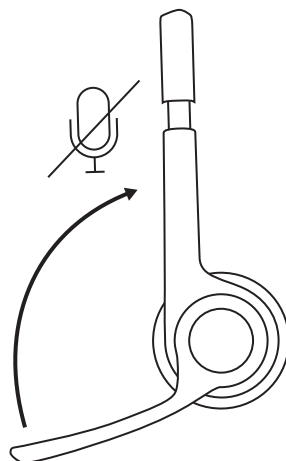

2. Hlasová upozornění vás informují, zda je mikrofon ztlumený nebo zda ztlumení bylo zrušeno¹.

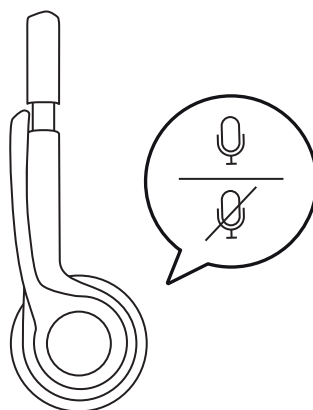

NABÍJENÍ

Pokud energie baterie klesne pod 10 %, indikátor LED na náhlavní soupravě se rozsvítí červeně.

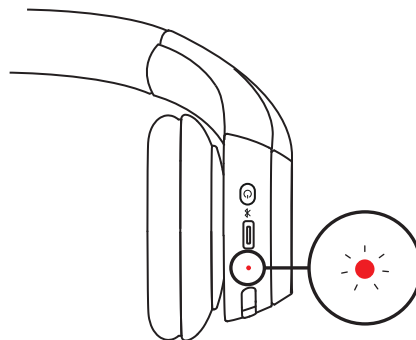

1. Jeden konec kabelu zapojte do portu *USB-C* na spodku sluchátka a druhý konec do nabíjecího portu *USB-C* v počítači, doku nebo napájecím adaptéru.
2. Při nabíjení začne indikátor LED pulzovat bíle.
3. Po úplném nabití se indikátor LED rozsvítí bíle. Nabíjení po dobu 5 minut vám zajistí energii až 1 hodinu hovoru³; úplné nabití zabere přibližně 2 hodiny.
4. Náhlavní soupravy lze během nabíjení používat spárovanou pomocí *Bluetooth*[®].

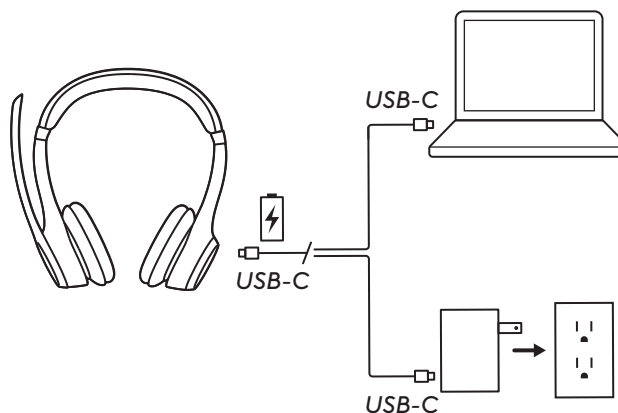

LOGI TUNE

Ovládejte svou hudbu a průběh schůzek pomocí Logi Tune. Regulujte odposlech, úroveň mikrofonu a ekvalizér pro dosažení ideálního poslechu pomocí aplikace Logi Tune Desktop nebo mobilní aplikace pro náhlavní soupravy Logitech.

Rovněž doporučujeme zvýšit výkonnost náhlavní soupravy pomocí pravidelných aktualizací softwaru a firmwaru. Získejte bližší informace a stáhněte si aplikaci Logi Tune na stránce logitech.com/tune, v obchodu *Apple App Store*, nebo v obchodu *Google Play*.

 **Logi Tune**



NASTAVENÍ ODPOSLECHU

Odposlech vám umožní během konverzací slyšet váš hlas, takže budete mít přehled o tom, jak hlasitě hovoříte. V Logi Tune vyberte funkci odposlechu a nastavte volič dle potřeby.

- Vyšší číslo znamená, že uslyšíte více zvuku zvnějšku.
- Nižší číslo znamená, že uslyšíte méně zvuku zvnějšku.

ČASOVAČ AUTOMATICKÉHO REŽIMU SPÁNKU

Ve výchozím nastavení se náhlavní souprava za účelem úspory energie po 30 minutách nečinnosti automaticky vypne. Časovač režimu spánku můžete regulovat v Logi Tune. Chcete-li náhlavní soupravu probudit, zkuste vypínač napájení znovu stisknout.

ZNOVU PŘIPOJTE NÁHLAVNÍ SOUPRAVU

K dispozici jen u verzí s přijímačem.

V případě, že je náhlavní souprava odpojena od přijímače, můžete je znovu připojit pomocí Logi Tune.

1. Připojte přijímač *USB-C* nebo adaptér *USB-A* s přijímačem *USB-C* k portu *USB* počítače.
2. Zapněte náhlavní soupravu dlouhým stiskem tlačítka napájení.
3. Spusťte aplikaci Logi Tune ve vašem počítači.
4. Na ovládacím panelu vyberte položku „Zone Receiver“.
5. Počkejte, než bude vyhledána dříve připojená náhlavní souprava.
6. Pokud se nezobrazí žádná náhlavní souprava připojená k přijímači, klikněte na „Spárovat náhlavní soupravu“.
7. Spusťte režim párování na náhlavní soupravě dlouhým stiskem tlačítka napájení, dokud indikátor LED náhlavní soupravy nezačne blikat.
8. Po úspěšném spárování se kontrolky LED na adaptéru a náhlavní soupravě rozsvítí bíle.

RESETOVÁNÍ NÁHLAVNÍ SOUPRAVY

1. Zapněte náhlavní soupravu.

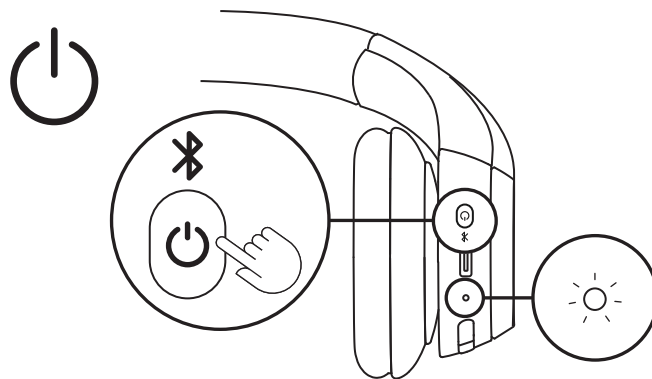

2. Podržte tlačítko hovoru a tlačítko hlasitosti „-“ 5 sekund.

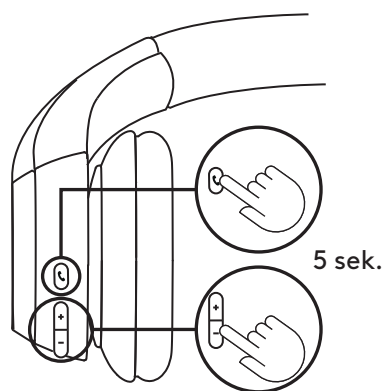

3. Náhlavní souprava je úspěšně resetována, když kontrolka náhlavní soupravy třikrát rychle červeně a bíle zabliká a zhasne.

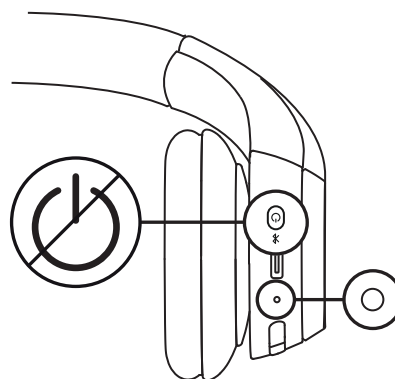
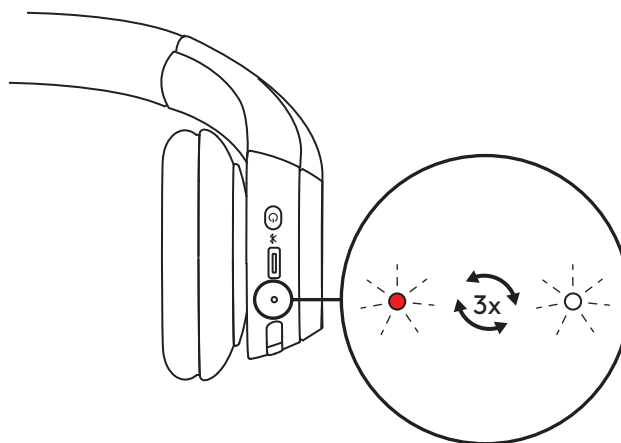

OVLÁDACÍ PRVKY

	Použití	Tlačítko	Akce
Ovládání hovoru	Příjem/ukončení hovoru	Tlačítko hovoru	Krátký stisk
	Odmítnutí hovoru		Stisk 1,5 sek.
	Obnovení hovoru		Krátký stisk
	Přesměrování aktivního hovoru do jiného zařízení		Krátký stisk
Aktivity Teams (Pouze pro verzi Teams)	Aktivity Teams	Tlačítko Teams	Stisk 1,5 sek.
Hlasitost	Zvýšení hlasitosti	" + "	Krátký stisk
	Snížení hlasitosti	" - "	Krátký stisk
Připojení	<i>Párování Bluetooth®</i>	Tlačítko napájení	Stisk 2 sek.

Poznámka:

- Aktivity Teams jsou funkční v případě, že je Teams spuštěn na odemčeném počítači
- Priority připojení Multipoint
 - Aktivity hovoru mají vždy přednost před streamováním médií.
 - Při připojení dvou zařízení bude mít připojení přes *Bluetooth®* prioritu před přijímačem.
 - Při připojení dvou zařízení *Bluetooth®* bude mít poslední aktivní zařízení přednost před druhým.
 - Prioritu mezi dvěma zařízeními *Bluetooth®* lze upravit v aplikaci Logi Tune v části Připojená zařízení.

INDIKÁTOR NÁHLAVNÍ SOUPRAVY

Kategorie	Stav	Indikátor LED
Napájení	Zapnutí	Svíí
	Nabíjení baterie	Pulzuje
	Plně nabitá baterie	Svíí
	Vybitá baterie (< 10 %)	Svíí červeně
Připojení	<i>Párování Bluetooth®</i>	Bliká
	<i>Bluetooth®</i> připojeno	Svíí
	Spojení ztraceno	Bliká pomalu
Obnovení továrního nastavení		Třikrát rychle blikne červeně a bíle a poté zhasne

Poznámka:

Uživatелеm aktivovaný stav, jako je párování *Bluetooth®*, bude upřednostněn. Po ukončení stavu dojde u indikátoru k obnovení předchozího stavu.

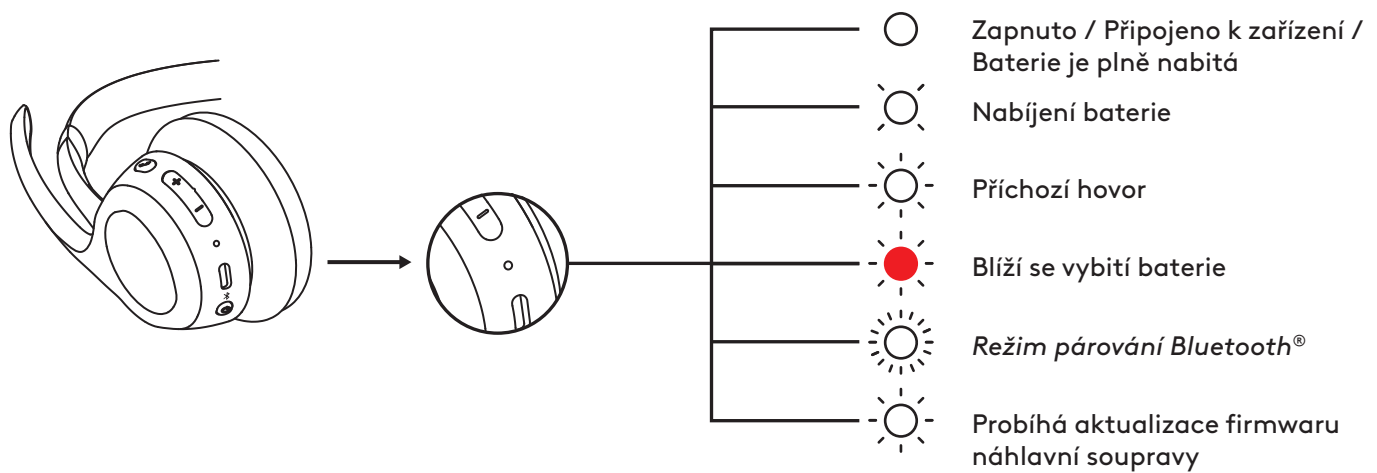

INDIKÁTOR PŘIJÍMAČE

K dispozici jen u verzí s přijímačem

Verze UC		
Indikátor		Stav
Svítil bíle	Svítil	Připojeno
		Probíhající hovor
	Opakovaně bliká a zhasíná	Příchozí hovor
Červená	Svítil	Ztlumení zapnuto
Modrá	Bliká	Párování

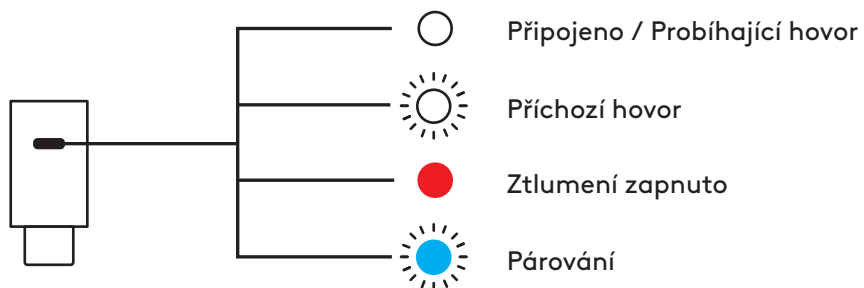

Verze Microsoft Teams		
Indikátor		Stav
Svítí bíle	Svítí	Připojeno
	Opakovaně bliká a zhasíná	Probíhající hovor
Purpurová	Svítí	Připojeno k Teams
	Pulzuje	Připojování k Teams / upozornění Teams
	Blikne 3krát a zhasne	Nepřipojeno k Teams
	Bliká 10 sekund, potom zhasne	Připojení k Teams se nezdařilo
Červená	Svítí	Ztlumení zapnuto
Modrá	Bliká	Párování

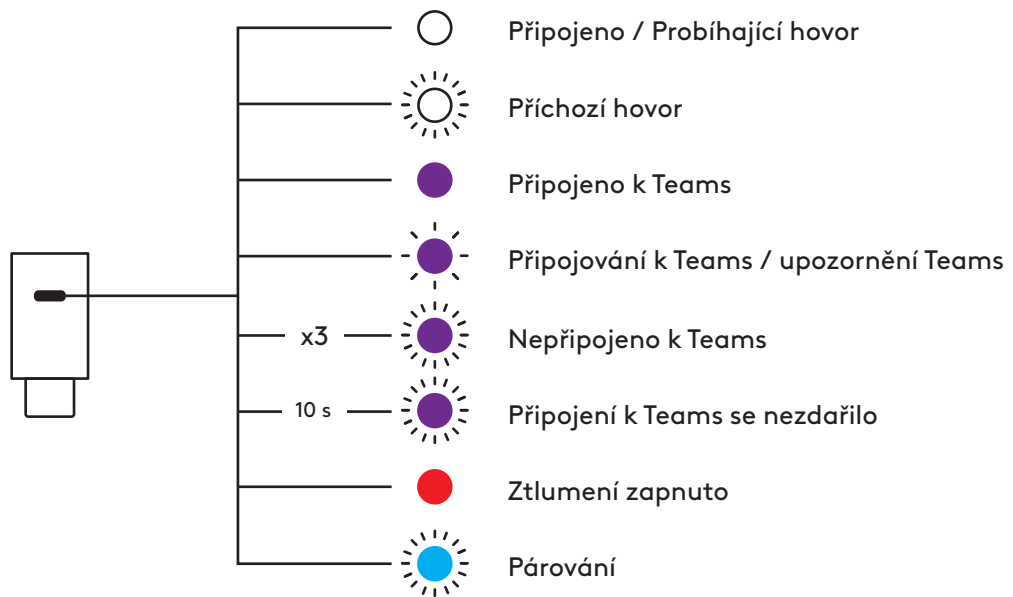

ROZMĚRY

Náhlavní souprava:

Výška: 172,84 mm

Šířka: 166,71 mm

Hloubka: 66 mm

Hmotnost: 122 g

Náušník:

Výška: 66 mm

Šířka: 66 mm

Hloubka: 16 mm

Přijímač USB-C

Výška: 26,6 mm

Šířka: 12,4 mm

Hloubka: 6,5 mm

Adaptér USB-C na USB-A:

Výška: 24,5 mm

Šířka: 15,4 mm

Hloubka: 8,7 mm

KOMPATIBILITA

Kompatibilní se systémy *Windows*, *macOS*, *ChromeOS*² a *Linux*² prostřednictvím přijímače *USB-C*⁴ a *Bluetooth*[®] a *iOS*, *iPadOS* nebo *Android* prostřednictvím *Bluetooth*[®].

TECHNICKÉ PARAMETRY

Typ mikrofону: Duální mikrofony s formováním paprsku s algoritmy potlačení šumu

Frekvenční rozsah (reproduktor náhlavní soupravy): 50–20 kHz (režim hudby), 100–8 kHz (režim hovoru)

Frekvenční rozsah (mikrofon): 100–7 kHz

Životnost baterie (doba poslechu): Až 16 hod.³

Životnost baterie (doba hovoru): Až 20 hod.³

Verze *Bluetooth*[®]: 5.3

Bezdrátový dosah: Až 30 m⁵

Délka nabíjecího kabelu: 1 m

Audio – soulad s normami: Vyhovuje normě EN 50332-2

POZNÁMKA V ZÁPATÍ

- ¹ Aplikace Logi Tune v současné době podporuje hlasová upozornění náhlavní soupravy v následujících jazycích aplikace Logi Tune desktop: angličtina, francouzština, němčina, italština, španělština a portugalština. Preferovaný jazyk si můžete zvolit v aplikaci.
- ² V operačních systémech, které nepodporují Logi Tune, budou podporovány pouze základní funkce zařízení. Kompatibilitu Logi Tune si můžete ověřit na stránce logi.com/tune.
- ³ Životnost baterií se může lišit v závislosti na uživateli a podmínkách používání
- ⁴ K dispozici jen u verzí s přijímačem.
- ⁵ Platí při přímé viditelnosti. Dosah bezdrátového připojení se může lišit v závislosti na provozním prostředí a sestavě počítače.

www.logitech.com/prosupport/zone305

© 2024 Logitech. Logitech, Logi, Zone a logo Logitech jsou ochranné známky nebo registrované ochranné známky společnosti Logitech Europe S.A. a/nebo jejích přidružených společností ve Spojených státech a dalších zemích. Slovní označení a logo *Bluetooth*® jsou registrované ochranné známky vlastněné společností Bluetooth SIG, Inc. a veškeré jejich používání společností Logitech je upraveno licenční smlouvou. *Microsoft Teams* a *Windows* jsou ochranné známky skupiny společností Microsoft. *Apple*, *Mac*, *macOS*, *iOS* a *iPadOS* jsou ochranné známky společnosti Apple Inc. Tento produkt je kompatibilní se zařízeními, na kterých je možné spustit nejnovější verzi systému *ChromeOS*, a byl certifikován, že splňuje standardy kompatibility Google. Společnost Google nenesе žádnou zodpovědnost za funkčnost tohoto produktu ani za dodržení bezpečnostních požadavků. *Google*, *Google Play*, *Google Play logo*, *Google Meet*, *Google Voice*, *Android*, *Chrome* a *Chromebook* jsou ochranné známky společnosti Google LLC. *USB-C* je ochranná známka společnosti USB Implementers Forum. Všechny ostatní ochranné známky třetích stran jsou majetkem příslušných vlastníků. *Linux* je registrovaná ochranná známka společnosti Linus Torvalds ve Spojených státech a dalších zemích. *Zoom* je ochranná známka společnosti Zoom Video Communications, Inc. Společnost Logitech nenesе zodpovědnost za žádné chyby, které by se mohly v této příručce vyskytnout. Informace zde obsažené podléhají změnám bez předchozího upozornění.

POPIS PRODUKTU

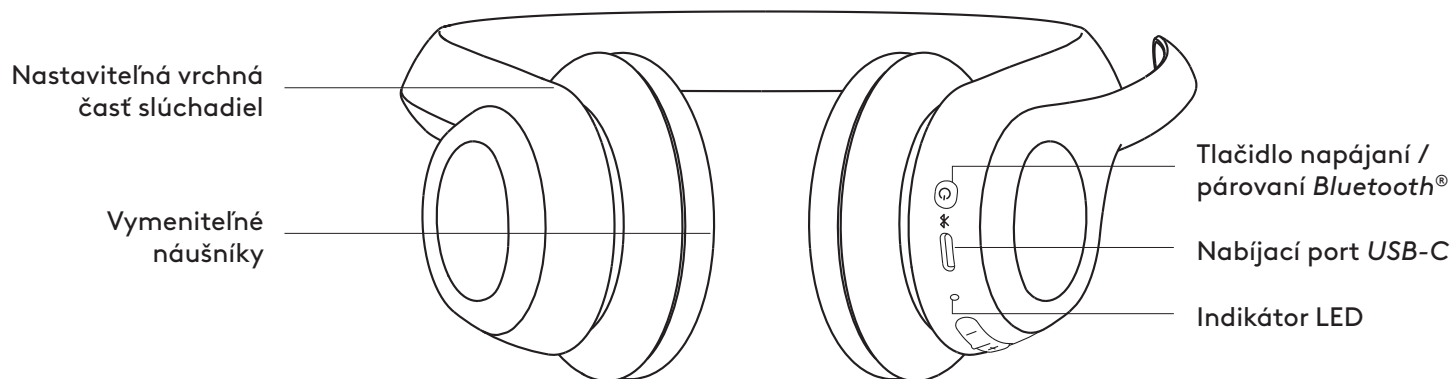

OBSAH BALENIA

1. Bezdrôtová náhlavná súprava Zone 305
2. Prijímač USB-C*
3. Adaptér USB-C na USB-A*
4. Nabíjací kábel USB-C na USB-C
5. Cestovné puzdro
6. Používateľská dokumentácia

*K dispozícii len pre verzie s prijímačom.

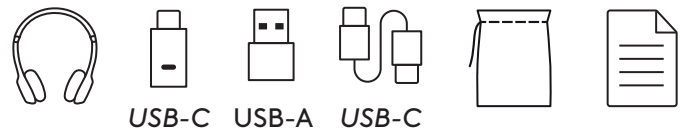

ZAPNUTIE/VYPNUTIE

1. Stlačením tlačidla napájania zapnete náhlavnú súpravu.
2. Po zapnutí sa indikátor LED rozsvieti na bielo.

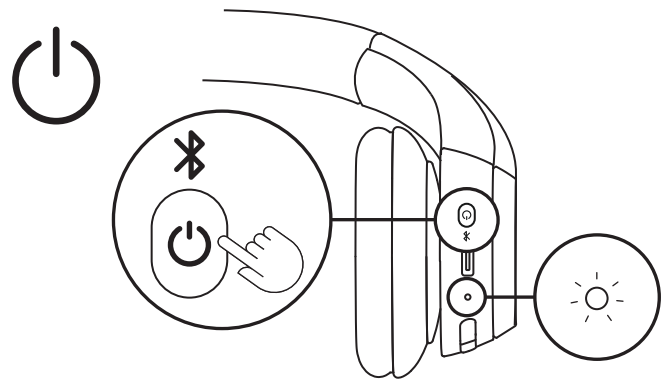

3. Ozve sa hlasové upozornenie, ktoré informuje o stave batérie¹.

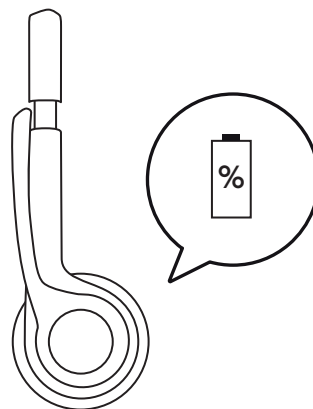

PÁROVANIE POMOCOU PRIJÍMAČA USB-C

K dispozícii len pre verzie s prijímačom

1. USB-C

Pripojte prijímač USB-C do portu USB-C na vašom počítači alebo doku.

USB-A

Vložte prijímač USB-C do adaptéra USB-A. Potom pripojte adaptér USB-A do portu USB-A na počítači alebo doku.

- Náhlavná súprava je už spárovaná s prijímačom, s ktorým je dodávaná. Stačí zapnúť náhlavnú súpravu. Po úspešnom spárovaní zostane svetelný indikátor na prijímači stále svietiť na bielo. Svetelný indikátor na náhlavnej súprave tiež zostane svietiť na bielo.

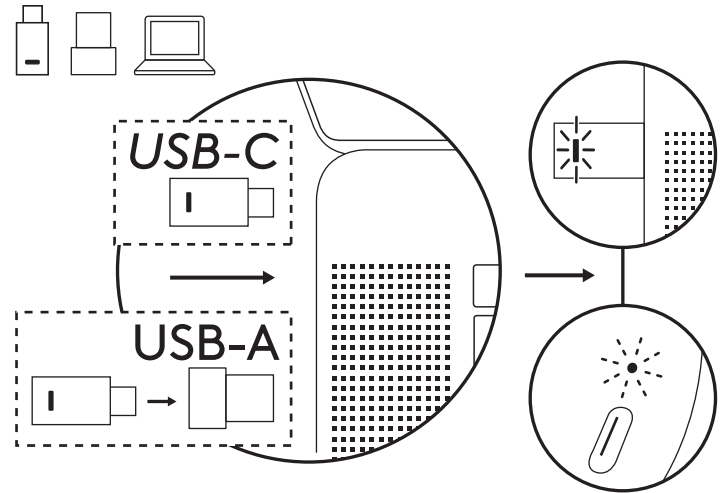

PÁROVANIE PROSTREDNÍCTVOM BLUETOOTH®

- Pre spustenie párovania cez Bluetooth® stlačte a dlho podržte tlačidlo napájania na slúchadle, kým indikátor LED nezačne rýchlo blikať.

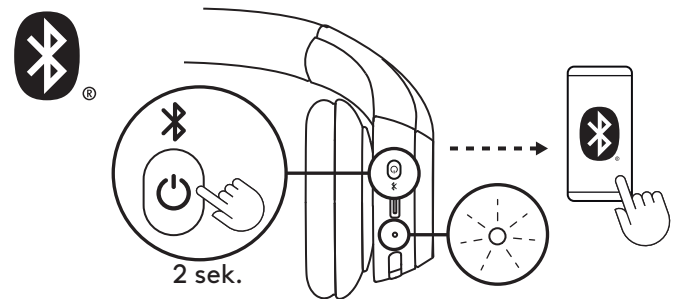

2a. Pre systém Windows

Umiestnite náhlavnú súpravu do blízkosti vášho počítača a spárujte ju pomocou funkcie *Swift Pair*. Keď sa v oznámení funkcie *Swift Pair* zobrazí položka „Zone 305“, vyberte možnosť „Pripojiť“.

Len pre verziu s natívnym Bluetooth®

K počítaču s operačným systémom Windows 11 sa musíte pripojiť cez *Swift Pair*, aby bola umožnená certifikácia *Microsoft Teams* cez natívny Bluetooth®. Ak sa vám nezobrazí oznámenie funkcie párovania *Swift*, tak postupujte nasledovne:

- Spárujte vašu náhlavnú súpravu s počítačom metódou popísanou v nižšie uvedenom bode 2b.
- Po úspešnom spárovaní by sa malo zobrazíť oznámenie funkcie *Swift Pair*. Zvoľte "Pripojiť".

Poznámka: Uistite sa, že v nastaveniach Bluetooth® vo vašom počítači je povolená možnosť "Zobrazíť upozornenia na pripojenie pomocou funkcie *Swift Pair*".

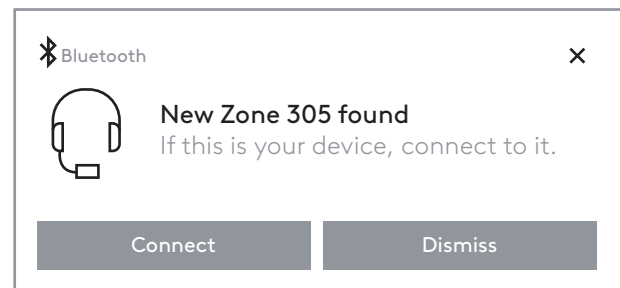

2b. Pre macOS a iné operačné systémy

V nastaveniach *Bluetooth*® vášho počítača alebo mobilného zariadenia vyberte zo zoznamu dostupných zariadení "Zone 305".



3. Ak chcete súpravu spárovať s ďalším zariadením, zopakujte kroky 1 a 2. Súpravu môžete spárovať s maximálne 8 zariadeniami a pripojiť ju ku 2 zariadeniam súčasne.

PRISPÔSOBENIE USADENIA

1. Náhlavná súprava sa ľahšie prispôbuje po usadení na hlavu. Posúvajte slúchadlami nahor a dole na hlavovom moste, kým pohodlne nepadnú na uši.

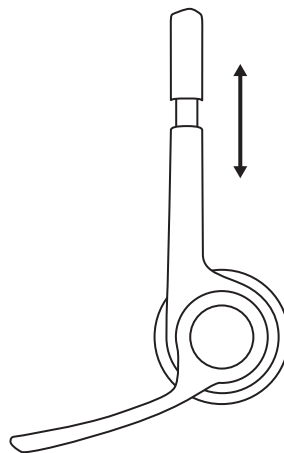

2. Nastavte si držiak s mikrofónom pohybmi nahor alebo nadol tak, aby bol v rovine s vašimi ústami a mohol tak lepšie snímať hlas.

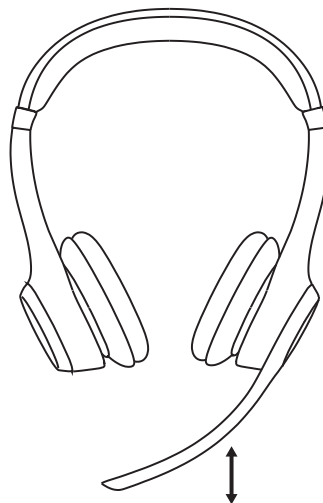

STLMENIE

1. Vyklopením držiaka mikrofónu nahor alebo nadol stlmíte zvuk alebo zrušíte stlmenie.

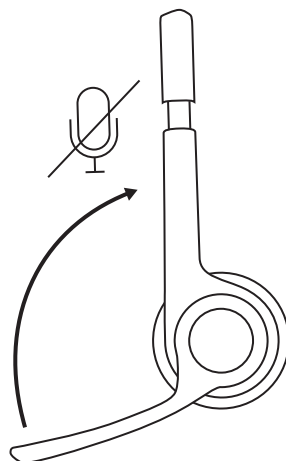

2. Hlasové upozornenia vás informujú, či je mikrofón stlmený alebo či stlmenie bolo zrušené¹.

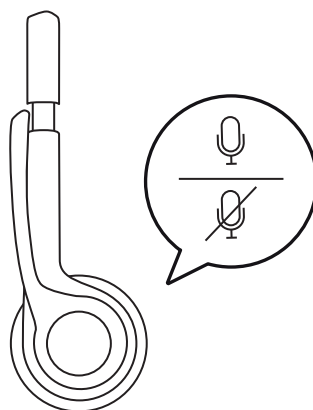

NABÍJANIE

Keď klesne kapacita batérie pod 10 %, indikátor LED na náhlavnej súprave sa rozsvieti na červeno.

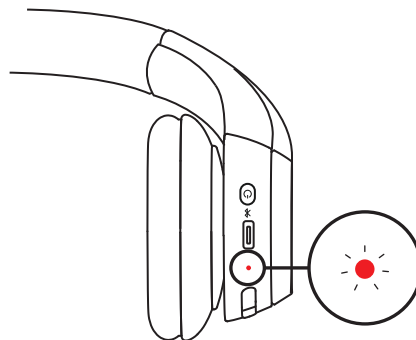

1. Jeden koniec kábla zapojte do portu *USB-C* na spodku slúchadla a druhý koniec do nabíjacieho portu *USB-C* v počítači, doku alebo napájacom adaptéri.

2. Pri nabíjaní začne indikátor LED pulzovať na bielo.

3. Po úplnom nabití sa indikátor LED rozsvieti na bielo.

Nabíjanie počas 5 minút vám zaistí energiu až na 1 hodinu hovoru³; úplné nabitie zaberie približne 2 hodiny.

4. Náhlavné súpravy je možné počas nabíjania používať spárované pomocou *Bluetooth*[®].

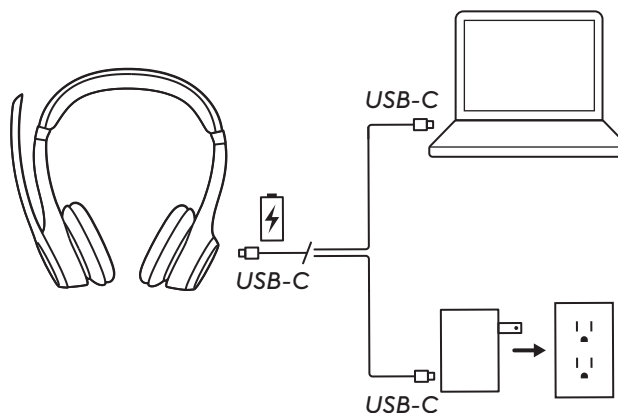

LOGI TUNE

Ovládajte svoju hudbu a priebeh schôdzok pomocou Logi Tune. Regulujte odpočúvanie, úroveň mikrofónu a ekvalizér na dosiahnutie ideálneho zvuku pomocou aplikácie Logi Tune Desktop alebo mobilnej aplikácie pre náhlavné súpravy Logitech.

Takisto odporúčame zvýšiť výkonnosť náhlavnej súpravy pomocou pravidelných aktualizácií softvéru a firmvéru. Získajte bližšie informácie a prevezmite si aplikáciu Logi Tune na stránke logitech.com/tune, v obchode *Apple App Store* alebo v obchode *Google Play*.

 **Logi Tune**



NASTAVENIE ODPOČÚVANIA

Odpočúvanie vám umožní počas konverzácií počuť váš hlas, takže budete mať prehľad o tom, ako hlasno hovoríte. V Logi Tune vyberte funkciu odpočúvania a nastavte volič podľa potreby.

- Vyššie číslo znamená, že začujete viac zvuku zvonku.
- Nižšie číslo znamená, že začujete menej zvuku zvonku.

ČASOVAČ AUTOMATICKÉHO REŽIMU SPÁNKU

Vo východiskovom nastavení sa náhlavná súprava s cieľom úspory energie po 30 minútach nečinnosti automaticky vypne. Časovač režimu spánku môžete regulovať v Logi Tune. Ak chcete náhlavnú súpravu prebudiť, skúste vypínač napájania znova stlačiť.

OPĀTOVNÉ PRIPOJENIE NÁHLAVNEJ SÚPRAVY

K dispozícii len pre verzie s prijímačom

V prípade, že je náhlavná súprava odpojená od prijímača, môžete ju znovu pripojiť pomocou Logi Tune.

1. Pripojte prijímač *USB-C* alebo adaptér *USB-A* s prijímačom *USB-C* k portu *USB* počítača.
2. Zapnite náhlavnú súpravu dlhým stlačením tlačidla napájania.
3. Spusťte aplikáciu Logi Tune na svojom počítači.
4. Na ovládacom paneli vyberte položku „Prijímač Zone“.
5. Počkajte, než bude vyhladaná skôr pripojená náhlavná súprava.
6. Ak sa nezobrazí žiadna náhlavná súprava pripojená k prijímaču, kliknite na „Spárovať náhlavnú súpravu“.
7. Prejdite do režimu párovania na náhlavnej súprave dlhým stlačením tlačidla napájania, kým nezačne blikať kontrolka LED na náhlavnej súprave.
8. Po úspešnom spárovaní sa kontrolky LED na adaptéri a náhlavnej súprave rozsvietia na bielo.

RESETOVANIE NÁHLAVNEJ SÚPRAVY

1. Zapnite náhlavnú súpravu.

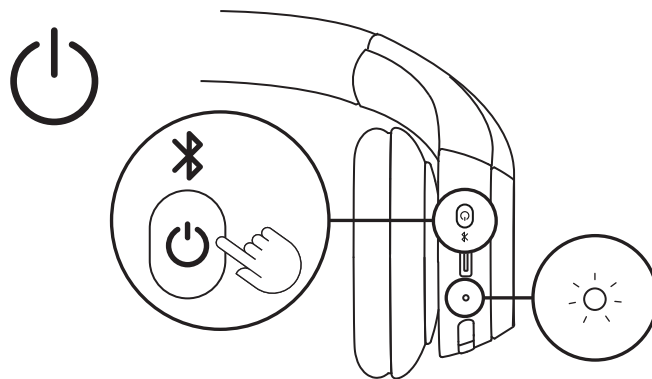

2. Podržte tlačidlo hovoru a tlačidlo hlasitosti „-“ 5 sekúnd.

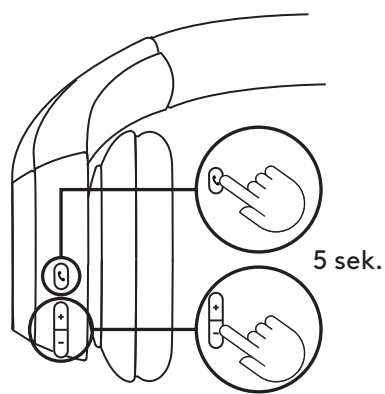

3. Náhlavná súprava bude úspešne resetovaná, keď kontrolka náhlavnej súpravy trikrát rýchlo na červeno a na biele zabliká a zhasne.

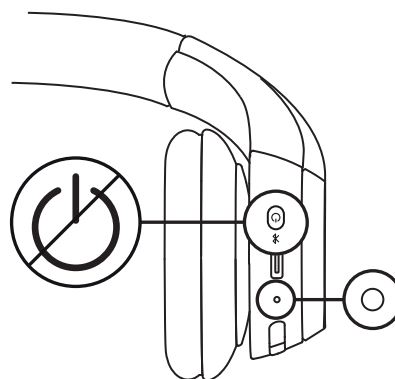
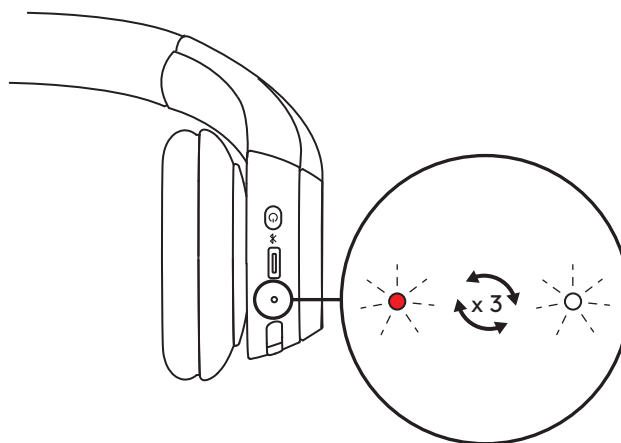

OVLÁDACIE PRVKY

	Použitie	Tlačidlo	Akcia
Ovládanie hovoru	Príjem/ukončenie hovoru	Tlačidlo hovoru	Krátke stlačenie
	Odmietnutie hovoru		Stlačenie 1,5 sek.
	Obnovenie hovoru		Krátke stlačenie
	Presmerovanie aktívneho hovoru do iného zariadenia		Krátke stlačenie
Aktivity Teams (iba pre verziu Teams)	Aktivity Teams	Tlačidlo Teams	Stlačenie 1,5 sek.
Hlasitosť	Zvýšenie hlasitosti	" + "	Krátke stlačenie
	Zníženie hlasitosti	" - "	Krátke stlačenie
Pripojenie	Párovanie Bluetooth®	Tlačidlo napájania	Stlačenie 2 sek.

Poznámka:

- Aktivity služby Teams sú funkčné v prípade, že je služba Teams spustená na odomknutom počítači
- Priority pri pripojení k viacerým bodom
 - Aktivity hovoru majú vždy prednosť pred streamovaním médií.
 - Pri pripojení dvoch zariadení bude mať pripojenie cez Bluetooth® prioritu pred prijímačom.
 - Pri pripojení dvoch zariadení Bluetooth® bude mať posledné aktívne zariadenie prioritu pred prvým.
 - Prioritu medzi dvoma zariadeniami Bluetooth® môžete upraviť v aplikácii Logi Tune v časti Pripojené zariadenia.

INDIKÁTOR NÁHLAVNEJ SÚPRAVY

Kategória	Stav	Indikátor LED
Napájanie	Zapnutie	Svieti
	Nabíjanie batérie	Pulzuje
	Plne nabitá batéria	Svieti
	Vybitá batéria (< 10%)	Červená
Pripojenie	<i>Párovania Bluetooth®</i>	Bliká
	<i>Bluetooth®</i> pripojené	Svieti
	Spojenie stratené	Bliká pomaly
Obnovenie továrenského nastavenia		Trikrát rýchlo blikne na červeno a na bielo a potom zhasne

Poznámka:

Používateľom aktivovaný stav, ako je párovania *Bluetooth®*, bude uprednostnený. Po ukončení stavu dôjde na indikátore k obnoveniu predchádzajúceho stavu.

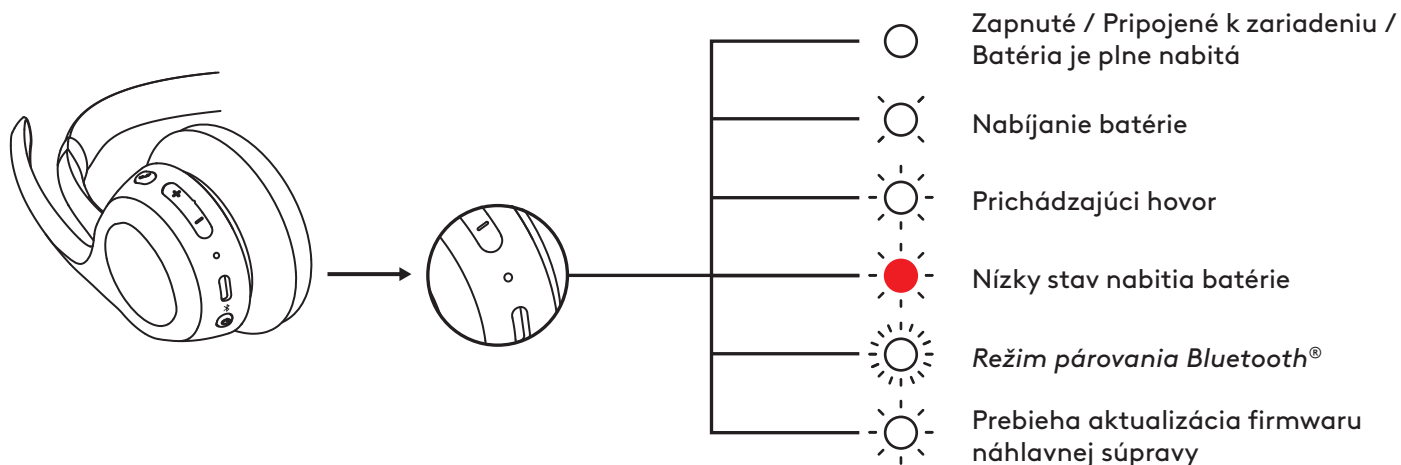

SVETELNÝ INDIKÁTOR PRIJÍMAČA

K dispozícii len pre verzie s prijímačom

Verzia UC		
Indikátor		Stav
Biela	Svieti	Pripojené
		Prebiehajúci hovor
	Opakovane bliká a zhasína	Prichádzajúci hovor
Červená	Svieti	Stlmenie zapnuté
Modrá	Bliká	Párovanie

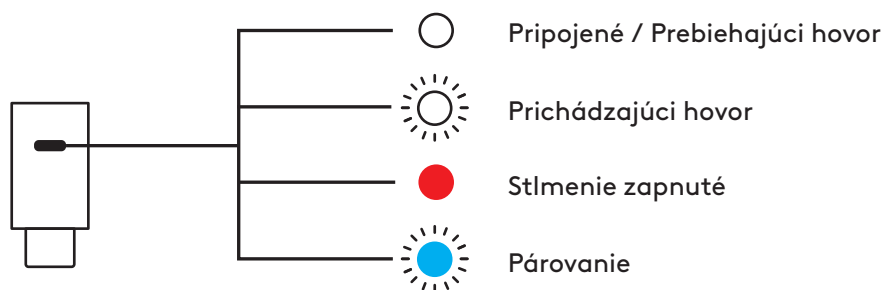

Verzia Microsoft Teams		
Indikátor		Stav
Biela	Svieti	Pripojené
	Opakovane bliká a zhasína	Prichádzajúci hovor
Purpurová	Svieti	Pripojené k Teams
	Pulzuje	Pripájanie k Teams / upozornenia Teams
	Blikne 3-krát a zhasne	Nepripojené k Teams
	Bliká 10 sekúnd, potom zhasne	Pripojenie k Teams sa nepodarilo
Červená	Svieti	Stlmenie zapnuté
Modrá	Bliká	Párovanie

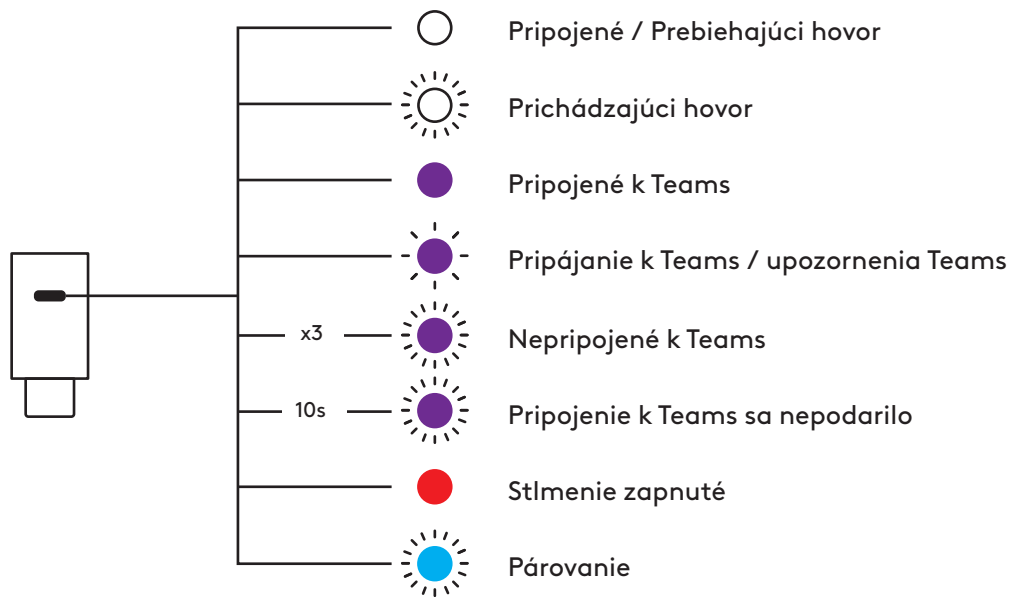

ROZMERY

Náhlavná súprava:

Výška: 172,84 mm

Šírka: 166,71 mm

Hĺbka: 66 mm

Hmotnosť: 122 g

Náušník:

Výška: 66 mm

Šírka: 66 mm

Hĺbka: 16 mm

Prijímač USB-C:

Výška: 26,6 mm

Šírka: 12,4 mm

Hĺbka: 6,5 mm

Adaptér USB-C na USB-A:

Výška: 24,5 mm

Šírka: 15,4 mm

Hĺbka: 8, mm

KOMPATIBILITA

Kompatibilné so systémami *Windows*, *macOS*, *ChromeOS*² a *Linux*² prostredníctvom prijímača *USB-C*⁴ a *Bluetooth*[®] a so zariadeniami *iOS*, *iPadOS* alebo *Android* prostredníctvom *Bluetooth*[®].

TECHNICKÉ PARAMETRE

Typ mikrofónu: Duálne mikrofóny s formovaním lúča s algoritmi potlačenia šumu

Frekvenčný rozsah (reproduktor náhlavnej súpravy): 50 – 20 kHz (režim hudby), 100 – 7 kHz (režim hovoru)

Frekvenčný rozsah (mikrofón): 100 – 7kHz

Životnosť batérie (dĺžka počívania): Až 16 hod.³

Životnosť batérie (dĺžka hovoru): Až 20 hod.³

Verzia *Bluetooth*[®]: 5.3

Bezdrôtový dosah: Do 30 m⁵

Dĺžka nabíjacieho kábla: 1 m

Súlady pre zvuk: V súlade s normou EN 50332-2

POZNÁMKA V PÄTE

- ¹Náhlavná súprava v súčasnosti podporuje hlasové príkazy v nasledujúcich jazykoch s aplikáciou Logi Tune pre počítače: angličtina, francúzština, nemčina, taliančina, španielčina a portugalčina. Preferovaný jazyk si môžete zvoliť v aplikácii.
- ²V operačných systémoch, ktoré nepodporujú aplikáciu Logi Tune, budú podporované iba základné funkcie zariadenia. Kompatibilitu aplikácie Logi Tune si môžete overiť na stránke logi.com/tune.
- ³Životnosť batérie sa môže líšiť v závislosti od používateľa a podmienok používania.
- ⁴K dispozícii len pre verzie s prijímačom.
- ⁵Platí pri priamej viditeľnosti. Dosah bezdrôtového pripojenia sa môže líšiť v závislosti na prevádzkovom prostredí a zostave počítača.

www.logitech.com/prosupport/zone305

© 2024 Logitech. Logitech, Logi, Zone a logo Logitech sú ochranné známky alebo registrované ochranné známky spoločnosti Logitech Europe S.A. a/alebo jej pridružených spoločností v Spojených štátoch a ďalších krajinách. Slovné označenie a logá Bluetooth® sú registrované ochranné známky vlastnené spoločnosťou Bluetooth SIG, Inc. a akékoľvek ich používanie spoločnosťou Logitech je upravené licenčnou zmluvou. Microsoft Teams a Windows sú ochranné známky skupiny spoločnosti Microsoft App Store, Apple, macOS, iOS a iPadOS sú ochranné známky spoločnosti Apple Inc. Tento produkt je kompatibilný so zariadeniami, na ktorých môžete spustiť najnovšiu verziu systému ChromeOS, a bol certifikovaný, že spĺňa štandardy kompatibility Google. Spoločnosť Google nenesie žiadnu zodpovednosť za funkčnosť tohto produktu ani za dodržanie bezpečnostných požiadaviek. Google, Google Play, logo Google Play, Google Meet, Google Voice, Android, Chrome a Chromebook sú ochranné známky spoločnosti Google LLC. USB-C je ochranná známka spoločnosti USB Implementers Forum. Všetky ostatné ochranné známky tretích strán sú majetkom príslušných vlastníkov. Linux je registrovaná ochranná známka Linusa Torvaldsa v USA a iných krajinách. Zoom je ochranná známka spoločnosti Zoom Video Communications, Inc. Spoločnosť Logitech nenesie žiadnu zodpovednosť za prípadné chyby, ktoré sa môžu vyskytnúť v tejto príručke. Informácie uvedené v tomto dokumente sa môžu zmeniť bez predchádzajúceho upozornenia.

ОЗНАЙОМЛЕННЯ З ПРИСТРОЄМ

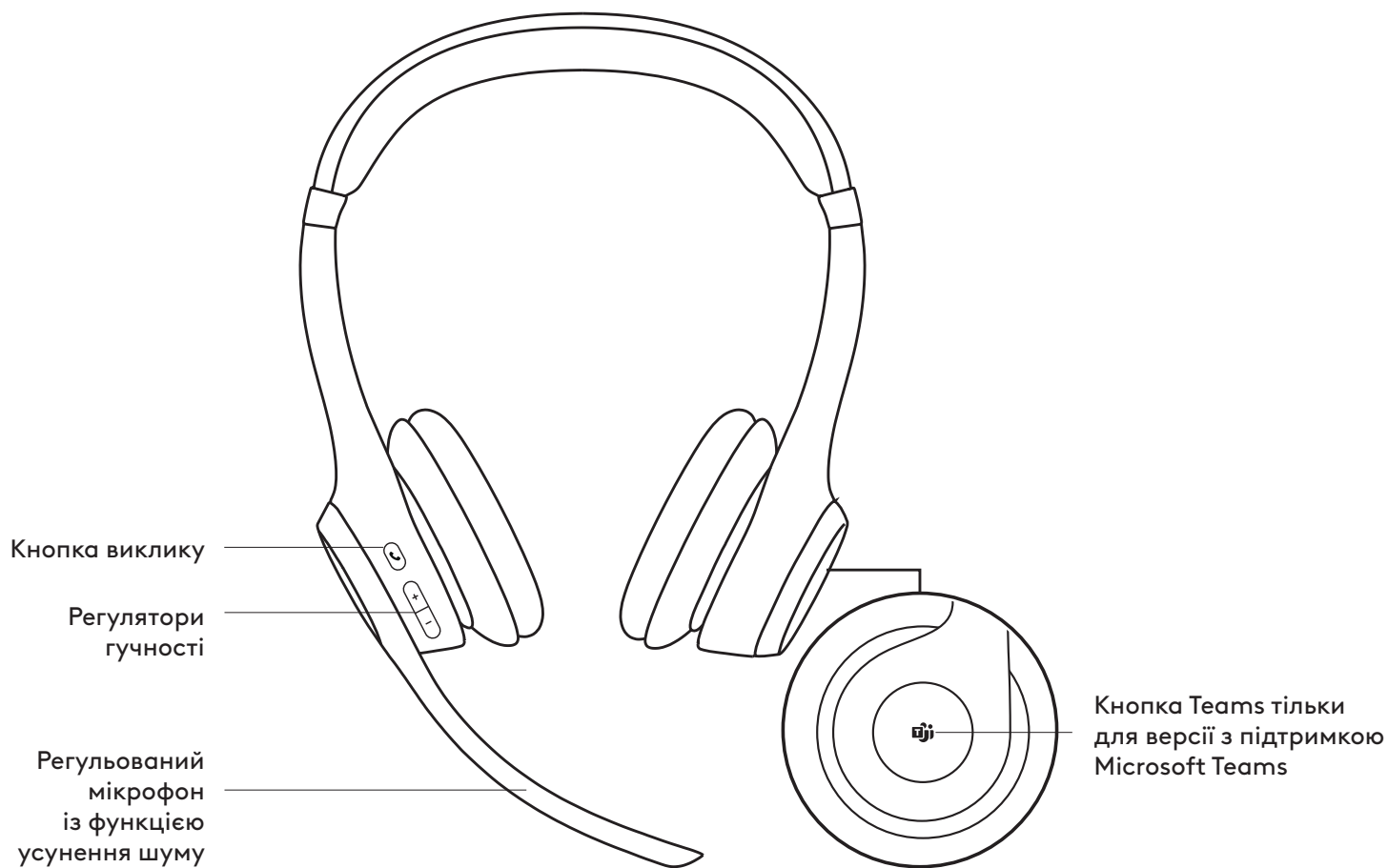
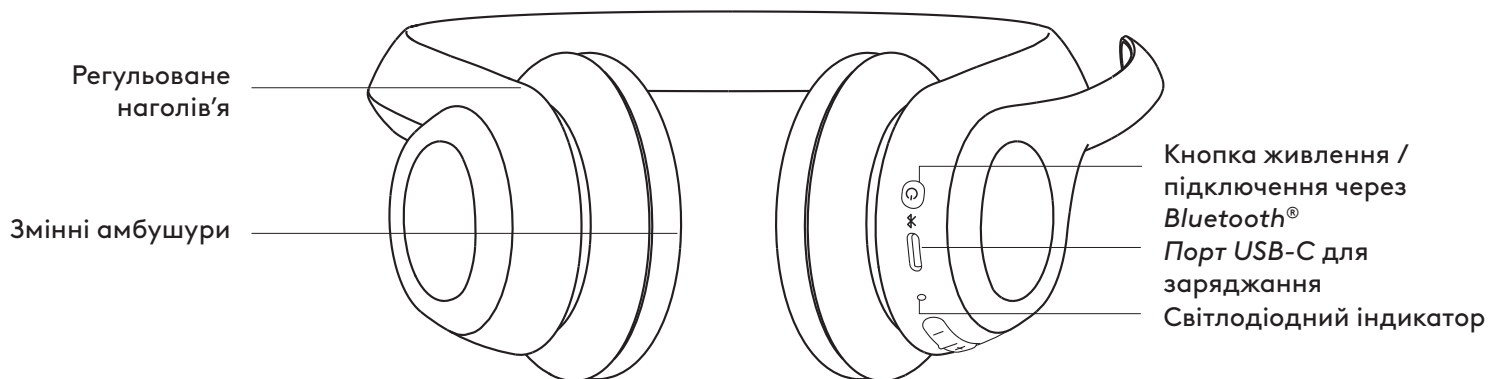

ВМІСТ УПАКОВКИ

1. Гарнітура Zone 305 Wireless
2. Приймач USB-C*
3. Адаптер із роз'ємами USB-C/USB-A
4. Кабель для заряджання з роз'ємами USB-C/USB-C
5. Футляр для транспортування
6. Документація користувача

*Доступно лише для версій з приймачем.

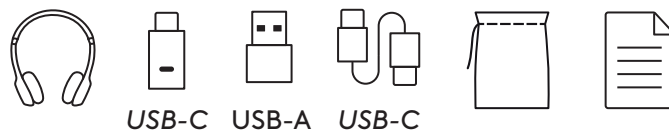

УВІМК./ВИМК.

1. Щоб увімкнути гарнітуру, натисніть кнопку живлення один раз.
2. Після ввімкнення світлодіодний індикатор засвітиться білим.

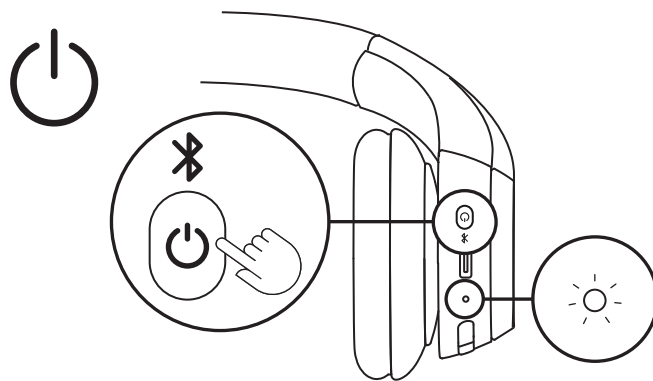

3. Голосова підказка повідомить вас про стан батареї¹.

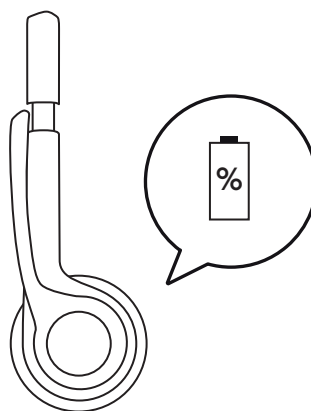

СОПРЯДЖЕННЯ ЧЕРЕЗ USB-C ПРИЙМАЧ

Доступно лише для версій з приймачем

1. USB-C

Вставте приймач USB-C в порт USB-C на комп'ютері або док-станції.

USB-A

Вставте приймач USB-C в адаптер USB-A. Потім підключіть адаптер USB-A до порту USB-A на вашому комп'ютері або док-станції.

2. Приймач постачається разом із гарнітурою, і його не потрібно окремо підключати до неї. Просто увімкніть гарнітуру. Після успішного сполучення світловий індикатор на приймачі залишиться білим. Світловий індикатор на гарнітурі також загориться білим кольором.

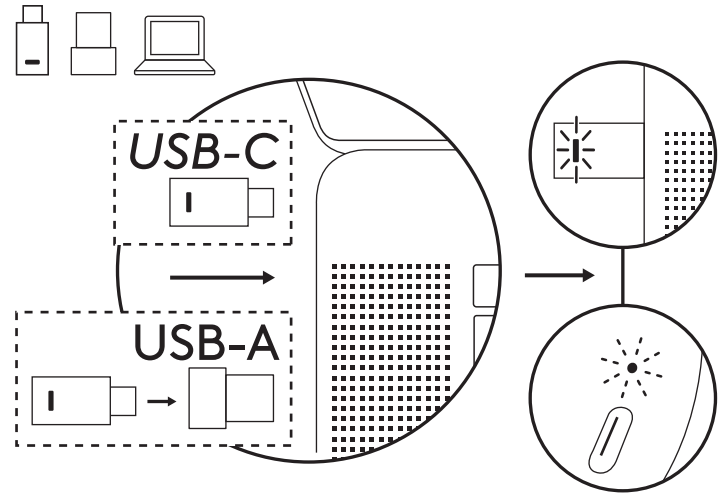

ПІДКЛЮЧЕННЯ ЗА ТЕХНОЛОГІЄЮ BLUETOOTH®

1. Натисніть і утримуйте кнопку живлення на чашці навушника, доки світлодіодний індикатор почне швидко блимати, сигналізуючи про запуск підключення через Bluetooth®.

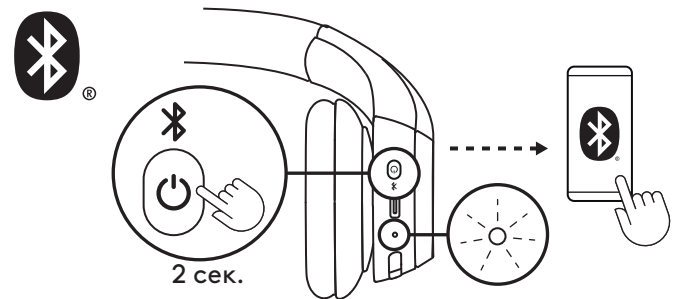

2a. Для Windows

піднесіть гарнітуру до комп'ютера та створіть пару за допомогою програми *Swift Pair*. Коли сповіщення *Swift Pair* покаже «Zone Vibe 305», виберіть «Підключити».

Тільки для вбудованої версії Bluetooth®

Щоб увімкнути сертифікацію *Microsoft Teams* через вбудований Bluetooth®, необхідно підключитися до комп'ютера з Windows 11 за допомогою *Swift Pair*. Якщо ви не бачите сповіщення *Swift Pair*, зробіть наступне:

- Підключіть гарнітуру з комп'ютером за допомогою методу, показаного нижче в пункті 2b.
- Після успішного підключення має з'явитися сповіщення *Swift Pair*. Виберіть «Підключити».

Примітка: Переконайтеся, що в налаштуваннях Bluetooth® вашого комп'ютера увімкнено параметр «Показувати сповіщення про підключення за допомогою *Swift Pair*».

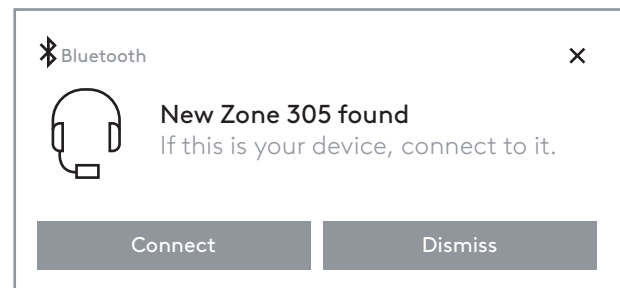

2b. Для macOS та інших операційних систем

У налаштуваннях Bluetooth® на вашому комп'ютері або мобільному пристрої виберіть «Zone 305» у списку пристроїв, які можна виявити.



3. Якщо потрібно встановити підключення до іншого пристрою, повторіть кроки 1 та 2. Загалом гарнітуру можна підключити до восьми пристроїв, причому до двох одночасно.

РЕГУЛЮВАННЯ ПОСАДКИ

1. Відрегулювати посадку гарнітури буде простіше, якщо ви надінете її на голову. Пересувайте чашки навушників угору та вниз уздовж наголів'я, доки не відчуєте, що вони зручно прилягають до вух.

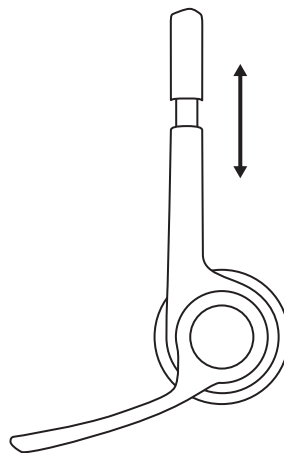

2. Переміщуйте тримач мікрофона вгору та вниз, доки він не набуде положення, в якому ваш голос передаватиметься максимально чітко.

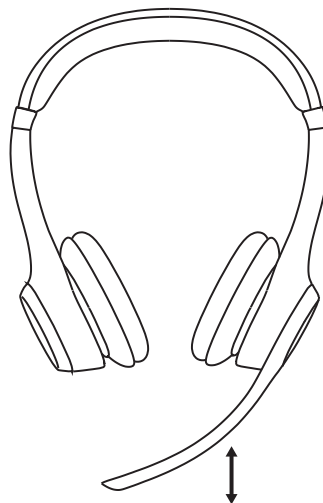

ВИМКНЕННЯ ЗВУКУ

1. Поверніть тримач мікрофона вгору або вниз, щоб вимкнути чи ввімкнути звук.

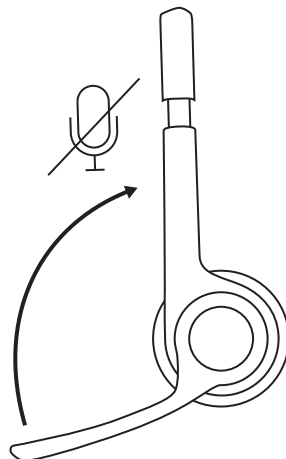

2. Аби визначити, ввімкнено чи вимкнено мікрофон¹, скористайтеся голосовими підказками.

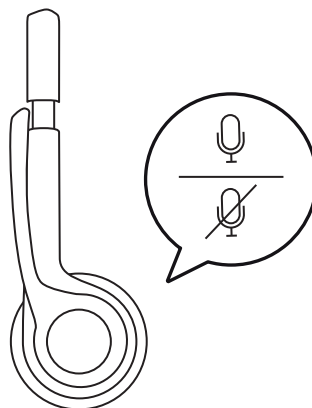

ЗАРЯДЖАННЯ

Якщо рівень заряду батареї нижчий за 10 %, світлодіодний індикатор на гарнітурі почне світитися червоним.

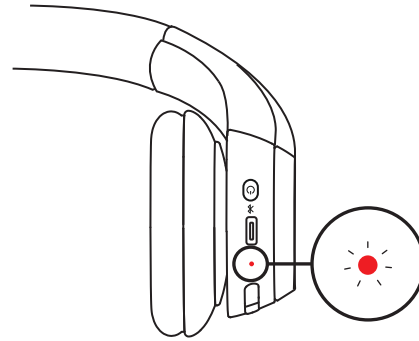

1. Під'єднайте кабель одним кінцем до порту *USB-C*, розташованого знизу чашки навушника, а другим – до порту *USB-C* для заряджання на комп'ютері, док-станції або адаптері живлення.
2. Під час заряджання світлодіодний індикатор починає пульсувати білим.
3. Коли батарею буде повністю заряджено, індикатор безперервно світитиметься білим. Енергії батареї після 5 хвилин заряджання вистачить на спілкування тривалістю до 1 години³, а щоб зарядити її повністю, знадобиться приблизно 2 години.
4. Під час заряджання гарнітуру можна використовувати в режимі підключення через *Bluetooth*[®].

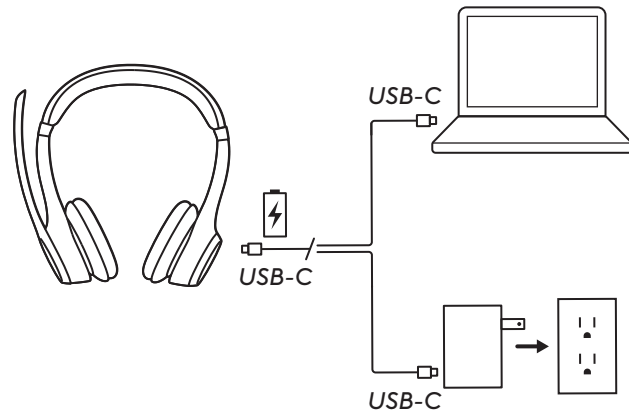

ПРОГРАМА LOGI TUNE

Завдяки Logi Tune користувач має змогу керувати всіма параметрами відтворення музики та проведення відеоконференцій. Програма Logi Tune для настільних ПК і мобільних пристроїв дає змогу досягти оптимального звучання на гарнітурах Logitech, а саме відрегулювати самопрослуховування, налаштувати рівень звуку мікрофона та параметри еквайзера на власний розсуд.

Крім того, цю програму рекомендовано застосовувати для періодичного оновлення програмної та програмно-апаратної частин, аби підвищити ефективність роботи гарнітури. Дізнатися більше та завантажити Logi Tune можна на сторінці logitech.com/tune, а також у магазині *Apple App Store* або *Google Play*.

 **Logi Tune**



РЕГУЛЮВАННЯ САМОПРОСЛУХОВУВАННЯ

Функція самопрослуховування дає користувачу змогу чути власний голос під час спілкування та контролювати його гучність. Щоб налаштувати її роботу, відкрийте відповідний розділ програми Logi Tune і скористайтеся круговим регулятором.

- За високих показників голос звучатиме гучніше.
- За низьких показників голос звучатиме тихіше.

ТАЙМЕР АВТОМАТИЧНОГО ПЕРЕХОДУ В РЕЖИМ СНУ

За замовчуванням задля заощадження заряду батареї гарнітура автоматично вимикається, коли нею не користуються понад 30 хвилин. Налаштувати таймер автоматичного переходу в режим сну можна в програмі Logi Tune. Для виходу з режиму сну знову натисніть перемикач живлення.

ПОВТОРНЕ ПІДКЛЮЧЕННЯ ГАРНІТУРИ

Доступно лише для версій з приймачем

Якщо гарнітура відключиться від приймача, можна підключити її повторно за допомогою програми Logi Tune.

1. Підключіть приймач *USB-C* або адаптер *USB-A* із приймачем *USB-C* до *USB*-порту комп'ютера.
2. Увімкніть гарнітуру довгим натисканням кнопки живлення.
3. Відкрийте програму Logi Tune на комп'ютері.
4. Виберіть «Приймач Zone» на інформаційній панелі.
5. Почекайте, поки відбувається пошук раніше підключеної гарнітури.
6. Якщо не відобразиться жодної гарнітури, підключеної до приймача, натисніть пункт «Підключити гарнітуру».
7. Увійдіть у режим сполучення на гарнітурі, довго натискаючи кнопку живлення, доки не почне блимати світлодіодний індикатор гарнітури.
8. Коли підключення буде успішно виконано, світлодіодний індикатор на приймачі і на гарнітурі безперервно світлитиметься білим.

СКИДАННЯ НАЛАШТУВАНЬ ГАРНІТУРИ

1. Увімкніть гарнітуру.

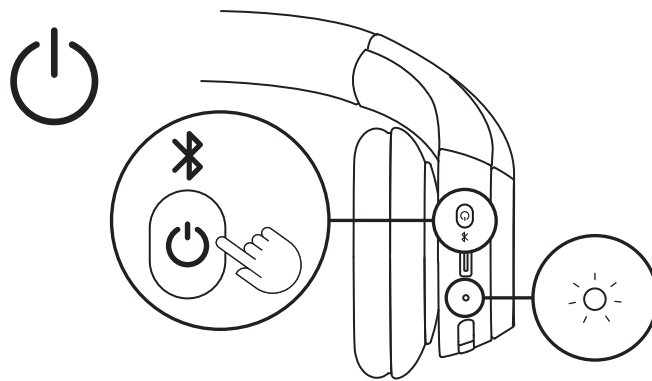

2. Натисніть і утримуйте кнопки виклику та гучності «-» протягом 5 секунд.

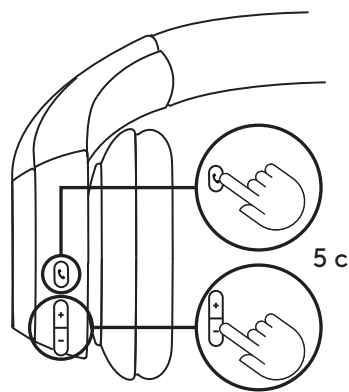

3. Про успішне скидання гарнітури сигналізуватиме світлодіодний індикатор – він повинен поперемінно блимнути червоним і білим 3 рази, а потім вимкнутися.

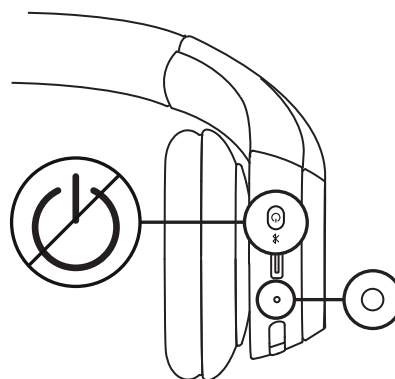
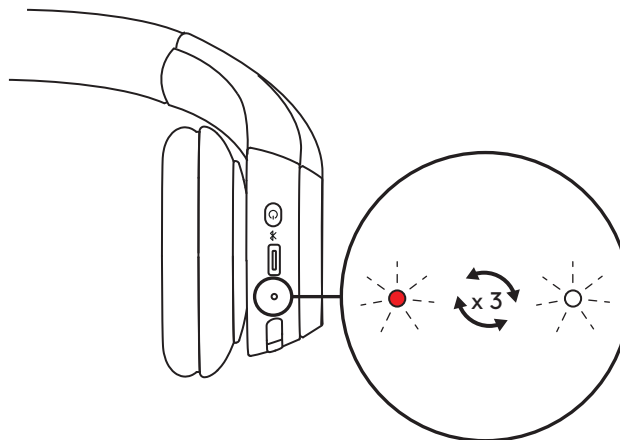

ЕЛЕМЕНТИ КЕРУВАННЯ

	Функція	Кнопка	Дія
Керування викликами	Відповідь на виклик і завершення виклику	Кнопка виклику	Натиснути один раз
	Відхилення виклику		Натискати 1,5 секунди
	Повернення до виклику		Натиснути один раз
	Переведення активного виклику на інший пристрій		Натиснути один раз
Керування діями в Teams (Застосовується лише для гарнітури з підтримкою Teams)	Керування діями в Teams	Кнопка Teams	Натискати 1,5 секунди
Гучність	Збільшення гучності	" + "	Натиснути один раз
	Зменшення гучності	" - "	Натиснути один раз
Способи підключення	Через Bluetooth®	Кнопка живлення	Натискати 2 секунди

Примітки

- Функція керування діями Teams активна лише в разі запуску Teams на розблокованому комп'ютері.
- Пріоритети багатоточкового з'єднання
 - Функції керування викликами завжди мають пріоритет над потоковим передаванням мультимедіа.
 - Якщо буде підключено два пристрої (з використанням технології Bluetooth або через приймач), перевага надаватиметься пристрою, підключеному за допомогою Bluetooth®.
 - Якщо два пристрої буде підключено за допомогою Bluetooth®, перевага перейде до останнього активного пристрою.
- Пріоритет для двох пристроїв Bluetooth® можна настроїти в програмі Logi Tune в меню підключених пристроїв.

СВІТЛОДІОДНИЙ ІНДИКАТОР ГАРНІТУРИ

Категорія	Стан	Світлодіодний індикатор
Живлення	Живлення увімкнено	Світиться безперервно
	Триває заряджання батареї	Пульсує
	Батарею повністю заряджено	Світиться безперервно
	Низький рівень заряду батареї (< 10 %)	Червоний
Способи підключення	Через <i>Bluetooth</i> [®]	Блимає
	Підключення через <i>Bluetooth</i> [®] установлене	Світиться безперервно
	Підключення перервано	Повільно блимає
Повернення до заводських налаштувань		Швидко блимає червоним, а потім білим тричі, після чого вимикається

Примітка.

Запущені користувачем дії (як-от підключення через *Bluetooth*[®]) виконуються насамперед. Після завершення цих процесів світлодіодний індикатор повертається до початкового стану.

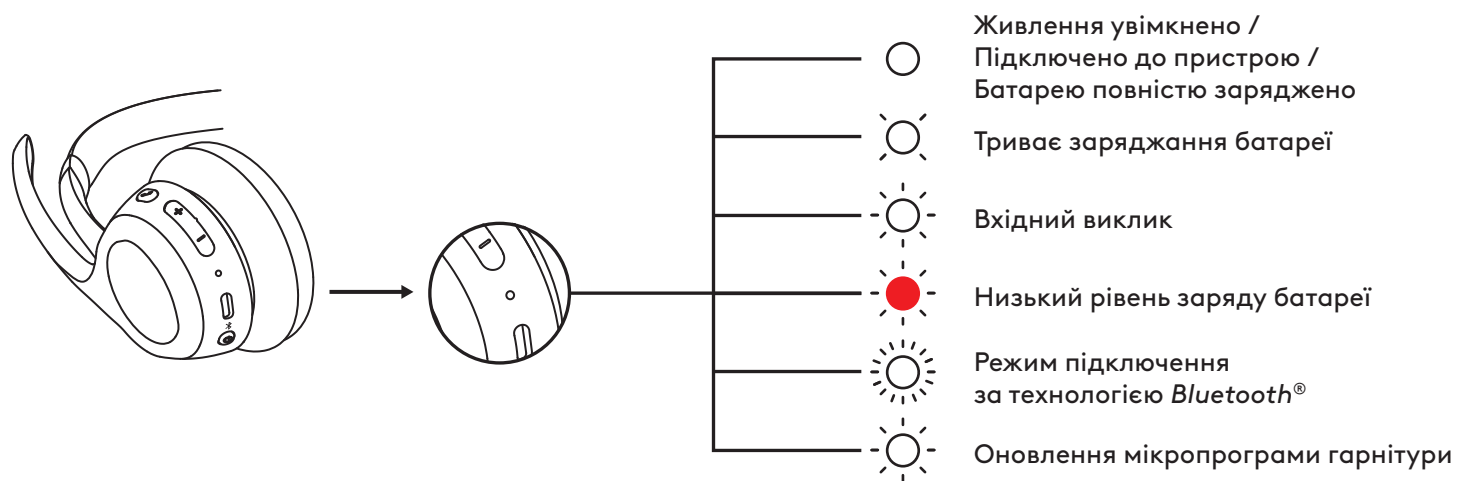

СВІТЛОВИЙ ІНДИКАТОР ПРИЙМАЧА

Доступно лише для версій з приймачем

Версія з підтримкою UC		
Режим роботи		Стан
Білий	Світиться безперервно	Підключено
	Періодично мигтить	Поточний виклик
Червоний	Світиться безперервно	Вхідний виклик
Синій	Світиться безперервно	Звук вимкнено
	Мигтить	Триває підключення

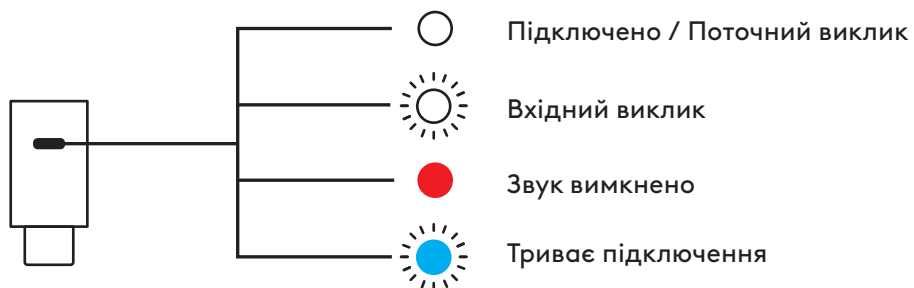

Версія з підтримкою Microsoft Teams

Режим роботи		Стан
Білий	Світиться безперервно	Підключено
	Періодично мигтить	Поточний виклик
Фіолетовий	Світиться безперервно	Установлено підключення до Teams
	Мигтить	Підключення до Teams (сповіщення Teams)
	Мигтить по 3 рази	Відсутнє підключення до Teams
	Мигтить періодами по 10 секунд	Не вдалося підключитися до Teams
Червоний	Світиться безперервно	Звук вимкнено
Синій	Мигтить	Триває підключення

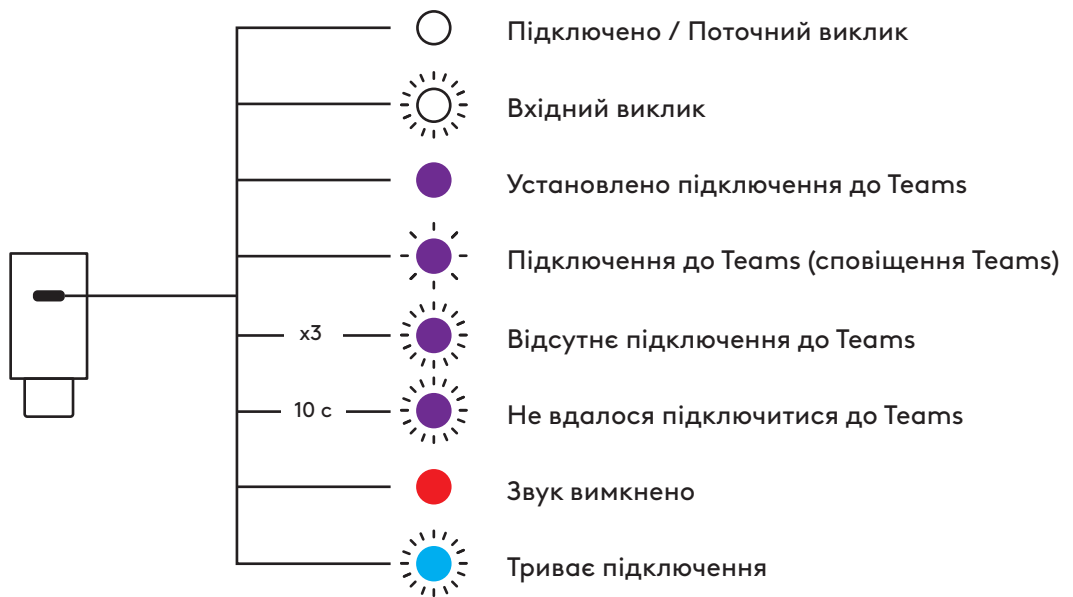

РОЗМІРИ

Гарнітура:

Довжина: 172,84 мм

Ширина: 166,71 мм

Товщина: 66 мм

Вага: 122 г

Амбушури:

Висота: 66 мм

Ширина: 66 мм

Товщина: 16 мм

Приймач USB-C.

Висота: 26,6 мм (1,05 дюйма)

Ширина: 12,4 мм (0,49 дюйма)

Товщина: 6,5 мм (0,26 дюйма)

1 адаптер із роз'ємами USB-C/USB-A.

Висота: 24,5 мм (0,96 дюйма)

Ширина: 15,4 мм (0,61 дюйма)

Товщина: 8,7 мм (0,34 дюйма)

СУМІСНІСТЬ

Гарнітура працює з пристроями під керуванням *Windows*, *macOS*, *ChromeOS*² та *Linux*² через приймач *USB-C*⁴ і *Bluetooth*[®], а також пристроями *iOS*, *iPadOS* або *Android* через *Bluetooth*[®].

ТЕХНІЧНІ ХАРАКТЕРИСТИКИ

Тип мікрофона: два мікрофони з формуванням спрямованого сигналу й алгоритмами приглушення шуму

Частотний діапазон (динамік гарнітури): 50 Гц – 20 кГц (режим відтворення музики); 100 Гц – 7 кГц (режим спілкування)

Частотний діапазон (мікрофон): 100 Гц – 7 кГц

Час роботи батареї (прослуховування): до 16 год.³

Час роботи батареї (спілкування): до 20 год.³

Версія *Bluetooth*[®]: 5.3

Радіус дії бездротового зв'язку: до 30 м⁵

Довжина кабелю для заряджання: 1 м

Відповідність звуку: Відповідає вимогам EN 50332-2

ПРИМІТКИ

- ¹Наразі гарнітура підтримує голосові підказки за допомогою програми Logi Tune для настільних комп'ютерів наступними мовами: англійська, французька, німецька, італійська, іспанська й португальська. У додатку ви можете вибрати мову, якою ви бажаєте користуватися.
- ²Підтримку основних функцій пристрою забезпечуватимуть операційні системи, несумісні з Logi Tune. Перевірити сумісність із Logi Tune можна на вебсторінці logi.com/tune.
- ³Термін служби батарей залежить від особливостей використання, а також від характеристик комп'ютера.
- ⁴Доступно лише для версій з приймачем.
- ⁵У зоні прямої видимості. Радіус дії бездротового зв'язку залежить від умов використання та конфігурації комп'ютера.

www.logitech.com/prosupport/zone305

TOOTE TUTVUSTUS

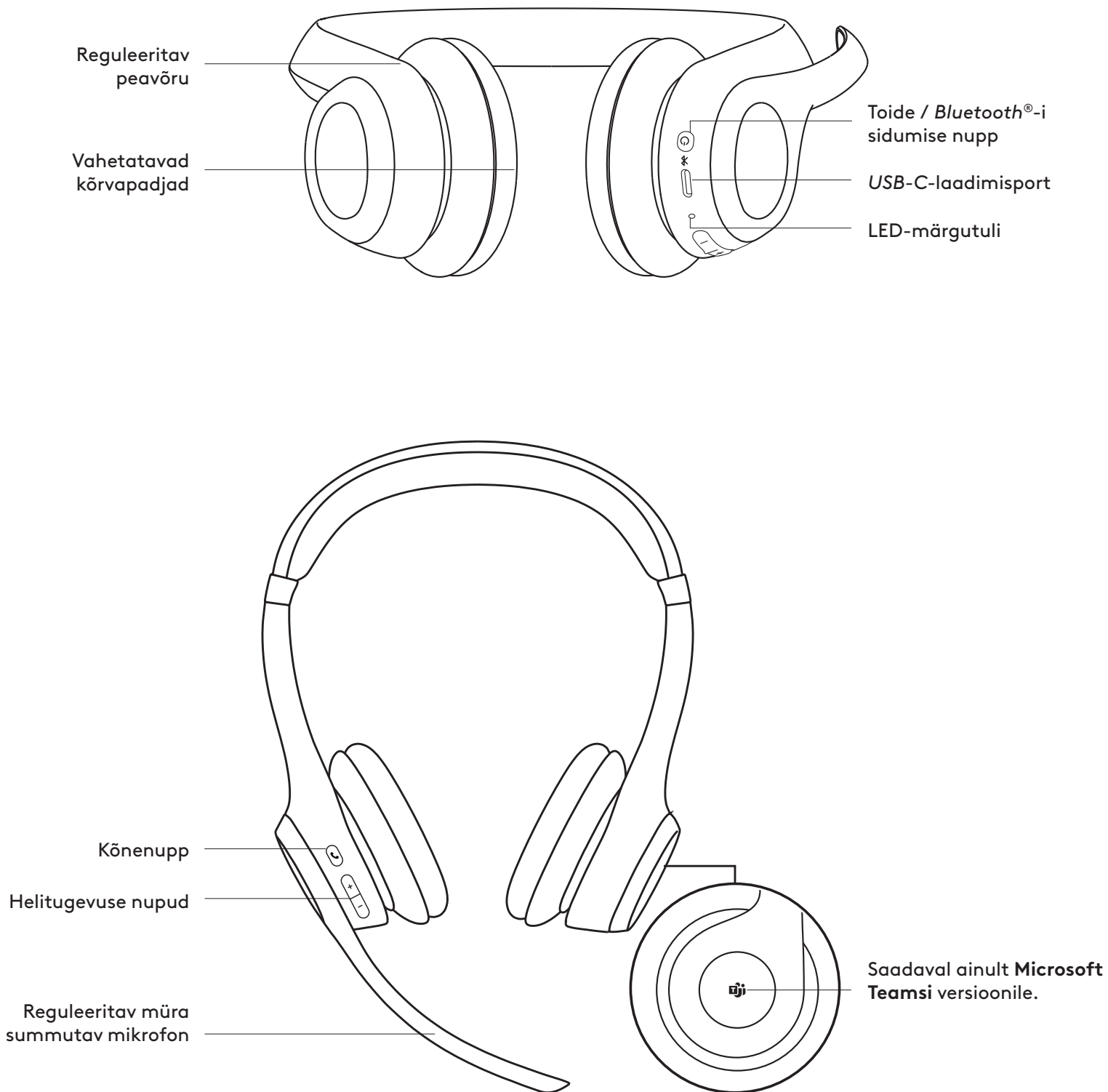

KARBI SISU

1. Wireless Headset Zone 305
2. USB-C-vastuvõtja*
3. USB-C – USB-A adapter*
4. USB-C – USB-C laadimiskaabel
5. Reisikott
6. Kasutaja dokumentatsioon

*Saadaval ainult vastuvõtjaga mudelitele.

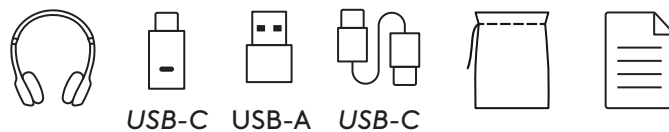

SISSE- JA VÄLJALÜLITAMINE

1. Peakomplekti sisselülitamiseks vajutage üks kord toitenuppu.
2. Pärast sisselülitamist muutub LED-tuli valgeks.

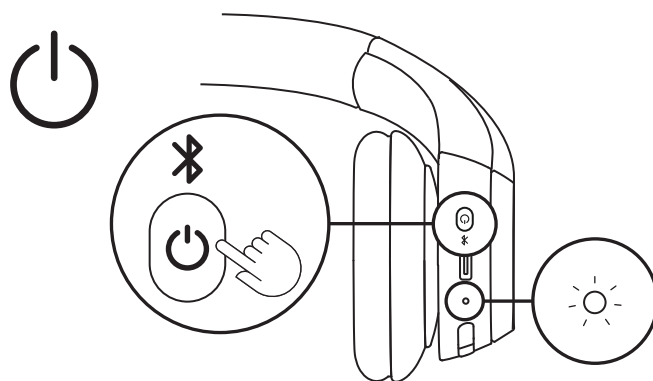

3. Kuvatakse hääluhis, mis teatab teile aku oleku ¹.

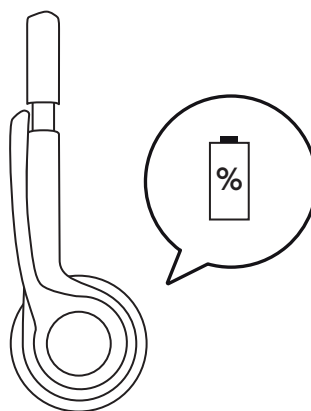

SIDUMINE USB-C VASTUVÖTJA KAUDU

Saadaval ainult vastuvõtjaga mudelitele

1. USB-C

Ühendage USB-C vastuvõtja USB-C pistikuga arvutis või dokis.

USB-A

Sisestage USB-C-vastuvõtja USB-A-adapterisse. Seejärel ühendage USB-A adapter USB-A pistikuga arvutis või dokis.

2. Peakomplekt on kaasasoleva vastuvõtjaga juba seotud. Lihtsalt lülitage peakomplekt sisse. Pärast edukat sidumist jääb vastuvõtja märgutuli püsivalt valgema põlema. Ka peakomplekti märgutuli muutub püsivalt valgeks.

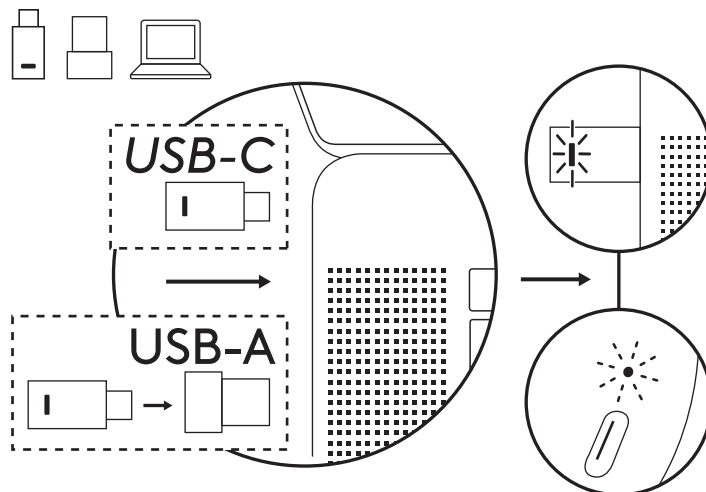

BLUETOOTH®-I KAUDU SIDUMINE

1. Vajutage pikemalt kõrvaklapi toitenuppu, kuni LED-märgutuli hakkab Bluetooth®-i sidumiseks alustamiseks kiiresti vilkuma.

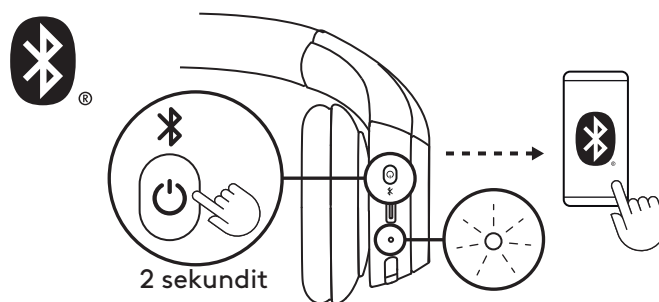

2a. Windowsi puhul

Pange peakomplekt arvuti lähedale ja ühendage peakomplekt Swift Pairi abil. Kui kuvatakse Swift Pairi teavitust "Zone Vibe 305", valige „Ühenda“.

Ainult algupärase Bluetooth®-i versiooni puhul Microsoft Teamsi sertifitseerimise võimaldamiseks üle algupärase Bluetooth®-i peate ühendama Windows 11 arvutiga Swift Pairi kaudu. Kui te ei näe Swift Pairi teadet, tehke järgmist:

- Ühendage peakomplekt arvutiga allpool punktis 2b näidatud viisil.
- Eduka sidumise korral peaks ilmuma teade Swift Pair. Valige "Ühenda".

Märkus. Veenduge, et valik „Kuva teavitused Swift Pairi abil ühenduse loomiseks“ oleks teie sülearvuti Bluetooth®-i seadetes lubatud.

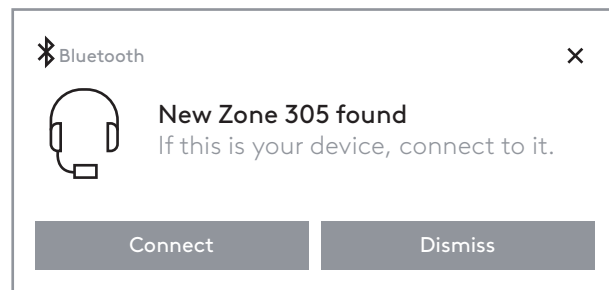

2b. *MacOS-i ja teiste operatsioonisüsteemide puhul valige arvuti või mobiilseadme Bluetooth®-seadetes avastatavate seadmete hulgast "Zone 305".*



3. Kui soovite siduda teise seadmega, korrake samme 1 ja 2. Saate siduda maksimaalselt 8 seadmega ja ühendada korraga 2 seadmega.

SOBIVUSE KOHANDAMINE

1. Kohandamine võib õnnestuda paremini, kui peakomplektid on pähe pandud. Liigutage kõrvaklappe peaosa peal üles ja alla, kuni need on mugavalt kõrvade peal.

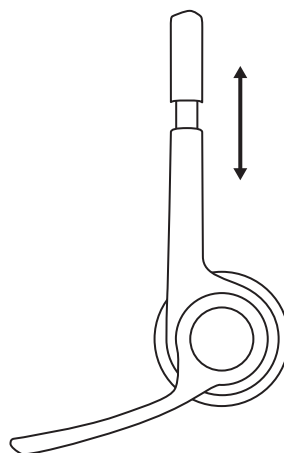

2. Parima häälesalvestuse saavutamiseks liigutage suumikrofoni üles või alla, kuni see on suuga sama kõrgel.

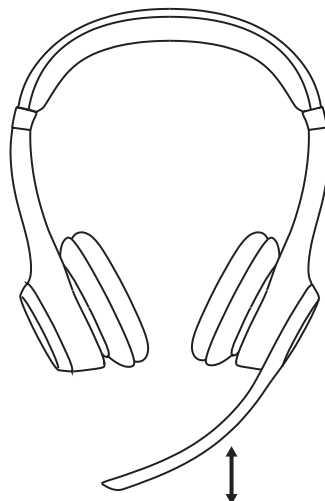

VAIGISTAMINE

1. Vaigistamiseks või vaigistuse tühistamiseks keerake suumikrofoni üles või alla.

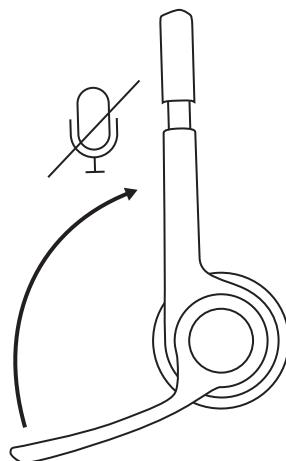

2. Kuulete hääljuhiseid, mis näitavad, kas mikrofoni on vaigistatud või mitte ¹.

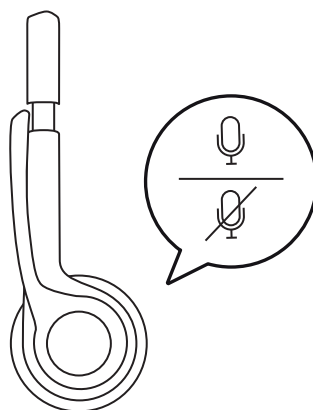

LAADIMINE

Kui aku on tühjem kui 10%, muutub peakomplekti LED-tuli punaseks.

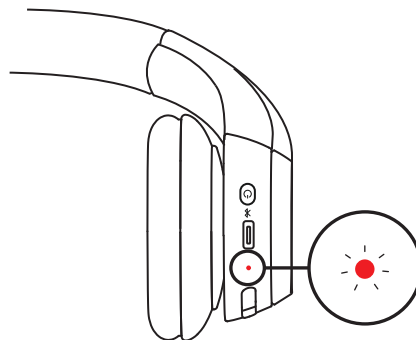

1. Ühendage kaabli üks ots kõrvaklapi all asuvasse *USB-C*-porti ja teine ots arvutis, dokis või toiteadapteris olevasse *USB-C*-laadimisporti.
2. LED-tuli hakkab laadimise ajal valgelt liikuma.
3. Kui aku on laetud, jääb LED-tuli valgelt põlema. 5-minutilise laadimisega saate kuni 1 tunni kõneaega³, täislaadimiseks kulub umbes 2 tundi.
4. Laadimise ajal saab peakomplekti kasutada seotud *Bluetooth*[®]-i kaudu.

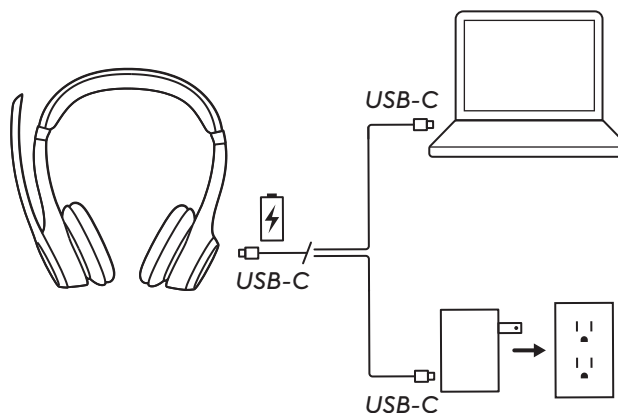

LOGI TUNE

Logi Tune'iga saate oma muusika ja kohtumise üle kontrolli. Reguleerige oma eelistatud heli jaoks kõrvaltooni, mikrofoni taset ja ekvalaiserit, kasutades Logitechi peakomplektide jaoks mõeldud Logi Tune'i töölaua- või mobiilirakendust.

Samuti on soovitatav suurendada peakomplekti jõudlust perioodiliste tarkvara- ja püsivaravärskendustega. Uurige Logi Tune'i kohta ja laadige see alla veebisaidilt logitech.com/tune, *Apple App Store*'ist või *Google Play* poest.

 **Logi Tune**



OMA HÄÄLE TAGASISIDE KOHANDAMINE

Oma hääle tagasiside võimaldab vestluse ajal enda häält kuulda, et teaksite, kui valjusti te räägite. Valige rakenduses Logi Tune oma hääle tagasiside funktsioon ja kohandage regulaatorit vastavalt.

- Suurem number tähendab rohkem välisheli.
- Väiksem number tähendab vähem välisheli.

AUTOMAATSE UNEREŽIIMI TAIMER

Kui peakomplekti pole poole tunni jooksul kasutatud, lülitub see aku säästmiseks vaikimisi automaatselt välja. Unerežiimi taimerit saab rakenduses Logi Tune kohandada. Peakomplekti äratamiseks proovige uuesti toitelülitit vajutada.

PEAKOMPLEKTI UUESTI ÜHENDAMINE

Saadaval ainult vastuvõtjaga mudelitele.

Kui peakomplekt on vastuvõtjast lahutatud, saate peakomplekti ühendada uuesti Logi Tune'i kaudu.

1. Ühendage *USB-C*-vastuvõtja või *USB-A*-adapter koos *USB-C*-vastuvõtjaga arvuti *USB*-porti.
2. Lülitage peakomplekt sisse, vajutades pikalt toitenuppu.
3. Avage rakendus Logi Tune oma arvutis.
4. Valige esipaneelilt „Zone Receiver“.
5. Oodake, kuni see otsib varem ühendatud peakomplekti.
6. Kui vastuvõtjaga ühendatud peakomplekti ei kuvata, klõpsake nuppu „Seo peakomplekt“.
7. Sisenege peakomplekti sidumisrežiimi, vajutades pikalt toitenuppu, kuni peakomplekti *LED*-tuli hakkab vilkuma.
8. Kui peakomplekt on seotud, jääb vastuvõtjal ja peakomplektil olev märgutuli valgelt põlema.

PEAKOMPLETI LÄHTESTAMINE

1. Lülitage peakomplekt sisse.

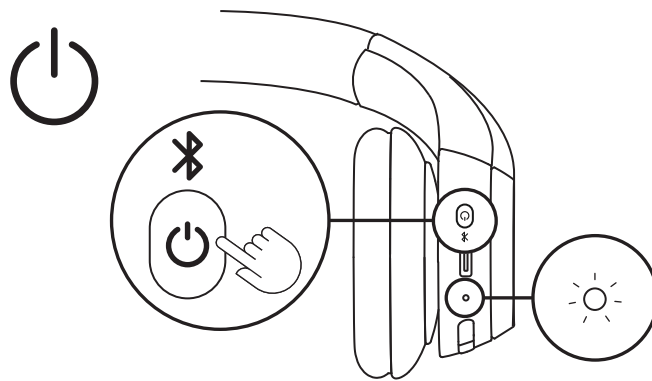

2. Hoidke kõne- ja helitugevuse nuppu 5 sekundit all.

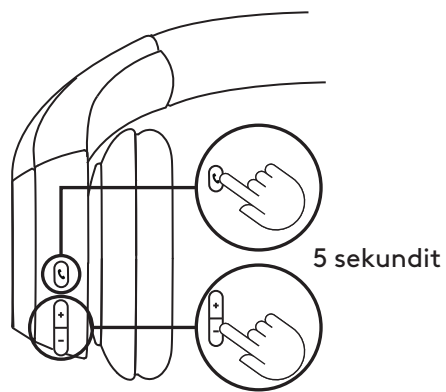

3. Peakomplekti lähtestamine õnnestub, kui peakomplekti märgutuli vilgub kiiresti 3 korda punaselt ja valgelt ning lülitub välja.

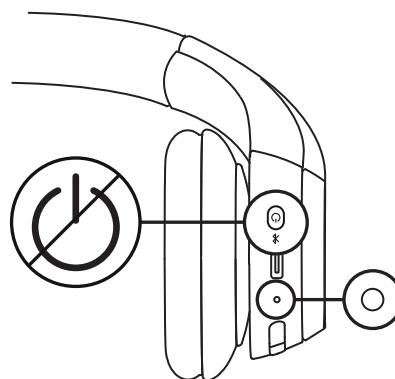
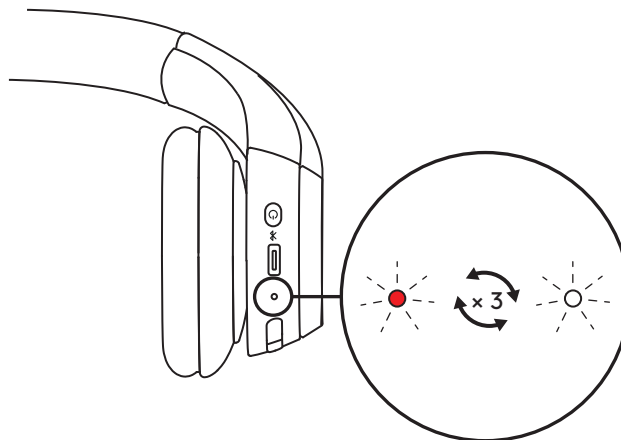

JUHTELEMENDID

	Kasutus	Nupp	Toiming
Kõnenupud	Kõne vastuvõtmine/lõpetamine	Kõnenupp	Lühike vajutus
	Kõnest loobumine		1,5 s vajutus
	Kõnesse naasmine		Lühike vajutus
	Aktiivse kõne suunamine teise seadmesse		Lühike vajutus
Teamsi toimingud (Vaid Teamsi versioonil)	Teamsi toimingud	Teamsi nupp	1,5 sek vajutus
Helitugevus	Helitugevuse suurendamine	" + "	Lühike vajutus
	Helitugevuse vähendamine	" - "	Lühike vajutus
Ühenduvus	<i>Bluetooth®-sidumine</i>	Toitenupp	2 s vajutus

Märkus.

- Teamsi toimingud töötavad vaid siis, kui Teams töötab lukustamata arvutis.
- Mitmepunktiühenduse prioriteetid
 - Kõnetoiminguid eelistatakse alati meedia voogesitusele.
 - Kui ühendatud on kaks seadet, eelistatakse *Bluetooth®*-ühendust vastuvõtjale.
 - Kui ühendatud on kaks *Bluetooth®*-seadet, eelistatakse viimasena aktiivset seadet alati teisele.
- Kahe *Bluetooth®*-seadme vahelist prioriteeti saab kohandada rakenduse Logi Tune jaotises „Ühendatud seadmed“.

PEAKOMPLEKTI MÄRGUTULI

Kategooria	Olek	LED-tuli
Toide	Sisselülitamine	Põleb püsivalt
	Aku laeb	Hingab
	Aku täielikult laetud	Põleb püsivalt
	Aku peaaegu tühi (< 10%)	Punane
Ühenduvus	Bluetooth®-sidumine	Vilgub
	Bluetooth® ühendatud	Põleb püsivalt
	Ühendus katkes	Vilgub aeglaselt
Tehaseseadete lähtestamine		Vilgub kiiresti kolm korda punasest valgeks, seejärel lülitub välja

Märkus.

Kasutaja algatatud käitumine, näiteks Bluetooth®-i sidumine, seatakse esmatähtsaks, ja märgutuli naaseb seejärel oma eelmisele olekule, kui käitumine on lõppenud.

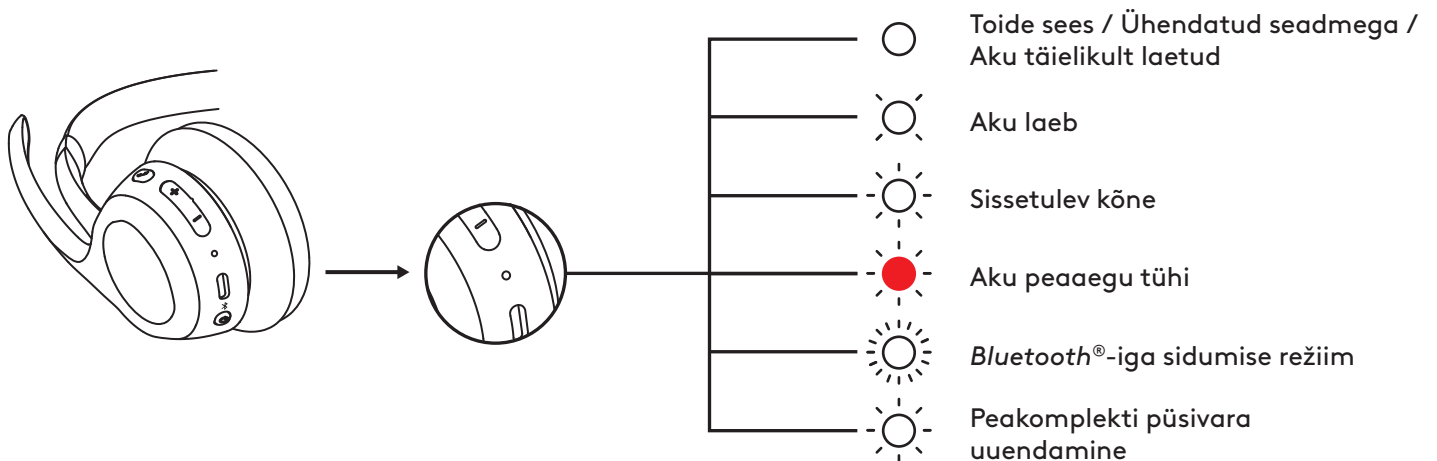

VASTUVÖTJA MÄRGUTULI

Saadaval ainult vastuvõtjaga mudelitele

UC-versioon		
	Tuli	Olek
Valge	Põleb püsivalt	Ühendatud
	Vilgub korduvalt sisse ja välja	Pooleliolev kõne
Punane	Põleb püsivalt	Sissetulev kõne
Sinine	Vilgub	Vaigistus sees
		Sidumine

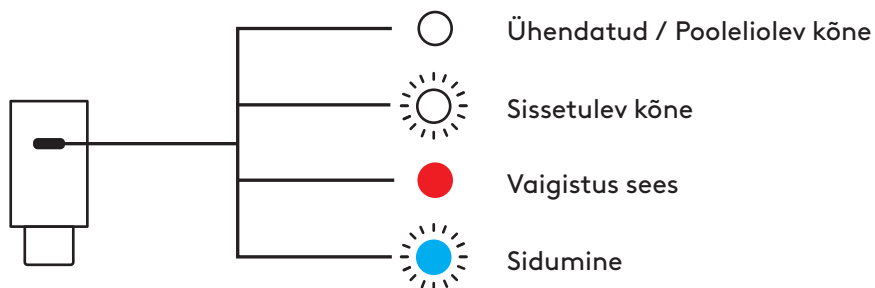

Microsoft Teamsi versioon		
Tuli		Olek
Valge	Põleb püsivalt	Ühendatud
	Vilgub korduvalt sisse ja välja	Pooleliolev kõne
Lilla	Põleb püsivalt	Teamsiga ühendatud
	Pulseerimine	Teamsiga ühendumine / Teamsi teated
	Vilgub 3 korda ja kustub	Teamsiga ühendus puudub
	Vilgub 10 sekundit ja kustub	Teamsiga ühendamine nurjus
Punane	Põleb püsivalt	Vaigistus sees
Sinine	Vilgub	Sidumine

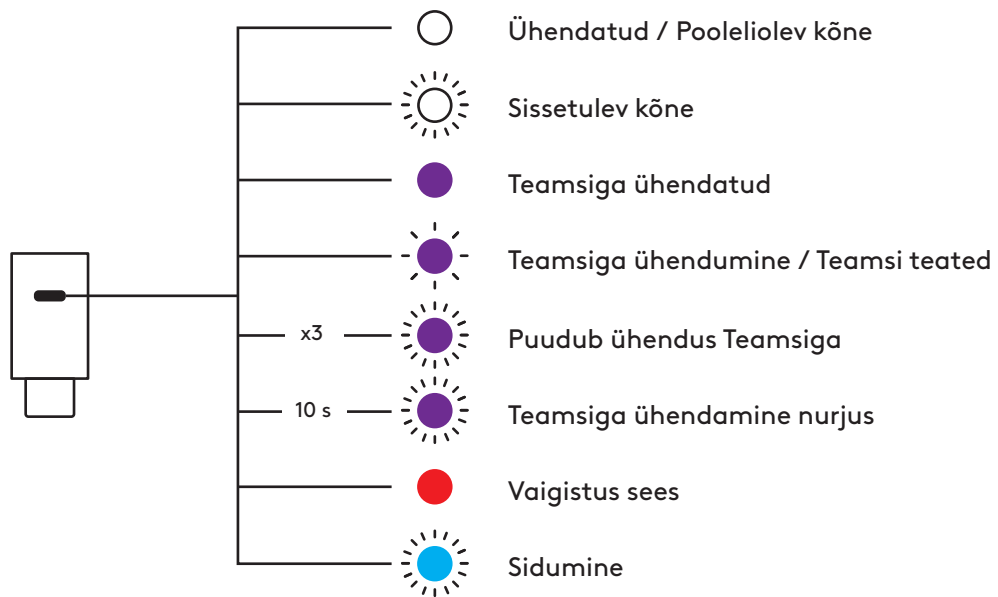

MÕÕTMED

Peakomplekt

Kõrgus: 172,84 mm (6,8 tolli)

Laius: 166,71 mm (6,6 tolli)

Sügavus: 66 mm (2,6 tolli)

Kaal: 122 g (4,3 untsi)

Kõrvaklapp

Kõrgus: 66 mm (2,6 tolli)

Laius: 66 mm (2,6 tolli)

Sügavus: 16 mm (0,63 tolli)

USB-C-vastuvõtja:

Kõrgus: 26,6 mm (1,05 tolli)

Laius: 12,4 mm (0,49 tolli)

Sügavus: 6,5 mm (0,26 tolli)

1 USB-C – USB-A adapter.

Kõrgus: 24,5 mm (0,96 tolli)

Laius: 15,4 mm (0,61 tolli)

Sügavus: 8,7 mm (0,34 tolli)

ÜHILDUVUS

Töötab *Windowsi*, *macOSi*, *ChromeOS²* ja *Linux²*-ga
USB-C vastuvõtja⁴ ning *Bluetooth[®]*-i ja *iOSi*, *iPadOSi* või
Androidi seadmetega *Bluetooth[®]*-i kaudu.

TEHNILISED ANDMED

Mikrofoni tüüp: Kahe lainekimbu moodustamisega
mikrofonid mürasummutavate algoritmidega

Sagedusvastus (peakomplekti kõlar): 50-20 kHz
(muusikarežiim), 100-7 kHz (kõnerežiim)

Sagedusvastus (mikrofon): 100-7 kHz

Aku kestus (kuulamisaeeg): Kuni 16 tundi³

Aku kestus (kõneaeeg): kuni 20 tundi³

Bluetooth[®]-i versioon: 5.3

Juhtmevaba ühenduse leviala: kuni 30 m⁵

Laadimiskaabli pikkus: 1 m

Heli vastavus: Vastab standardile EN 50332-2

ALLMÄRKUS

¹ Peakomplekt toetab praegu häälujuhiseid töölaarakendusega Logi Tune järgmistes keeltes: inglise, prantsuse, saksa, itaalia, hispaania ja portugali. Oma eelistatud keele saate valida rakenduses Logi Tune.

² Seadme põhifunktsioone toetatakse ka operatsioonisüsteemides, mis ei toeta Logi Tune'i. Kontrollige Logi Tune'i ühilduvust saidil logi.com/tune.

³ Aku kasutusiga võib olenevalt kasutajast ja arvuti seisukorrast olla erinev.

⁴ Saadaval ainult vastuvõtjaga mudelitele.

⁵ Takistusteta otsenähtavusel. Juhtmevaba ühenduse leviala võib olenevalt töökeskkonnast ja arvuti seadistusest erineda.

www.logitech.com/prosupport/zone305

© 2024 Logitech. Logitech, Logi, Zone ja Logitechi logo on ettevõtte Logitech Europe S.A. ja selle sidusettevõtete või registreeritud kaubamärgid USA-s ja muudes riikides. Bluetooth®-i sõnamärk ja logod on registreeritud kaubamärgid, mis kuuluvad ettevõttele Bluetooth SIG, Inc., ning neid märke kasutatakse Logitechi litsentsi alusel. Microsoft Teams ja Windows on Microsofti ettevõtete grupi kaubamärgid. App Store, Apple, macOS, iOS ja iPadOS on Apple Inc.-i kaubamärgid. See toode töötab seadmetega, mis on võimelised töötama ChromeOS-i uusimat versiooni ja on sertifitseeritud vastama Google'i ühilduvusstandarditele. Google ei vastuta selle toote töötamise ega ohutusnõuetele vastavuse eest. Google, Google Play, Google Play logo, Google Meet, Google Voice, Android, Chrome and Chromebook on Google LLC kaubamärgid. USB-C on ettevõtte USB Implementers Forum kaubamärk. Kõik muud kolmandate isikute kaubamärgid kuuluvad nende omanikele. Linux on Linus Torvaldsi registreeritud kaubamärk USA-s ja teistes riikides. Zoom on Zoom Video Communications, Inc.-i kaubamärk. Logitech ei vastuta ühegi käesolevas juhendis esineda võiva vea eest. Siin sisalduvat teavet võidakse ette teatamata muuta.

IEPAZĪSTIET IERĪCI

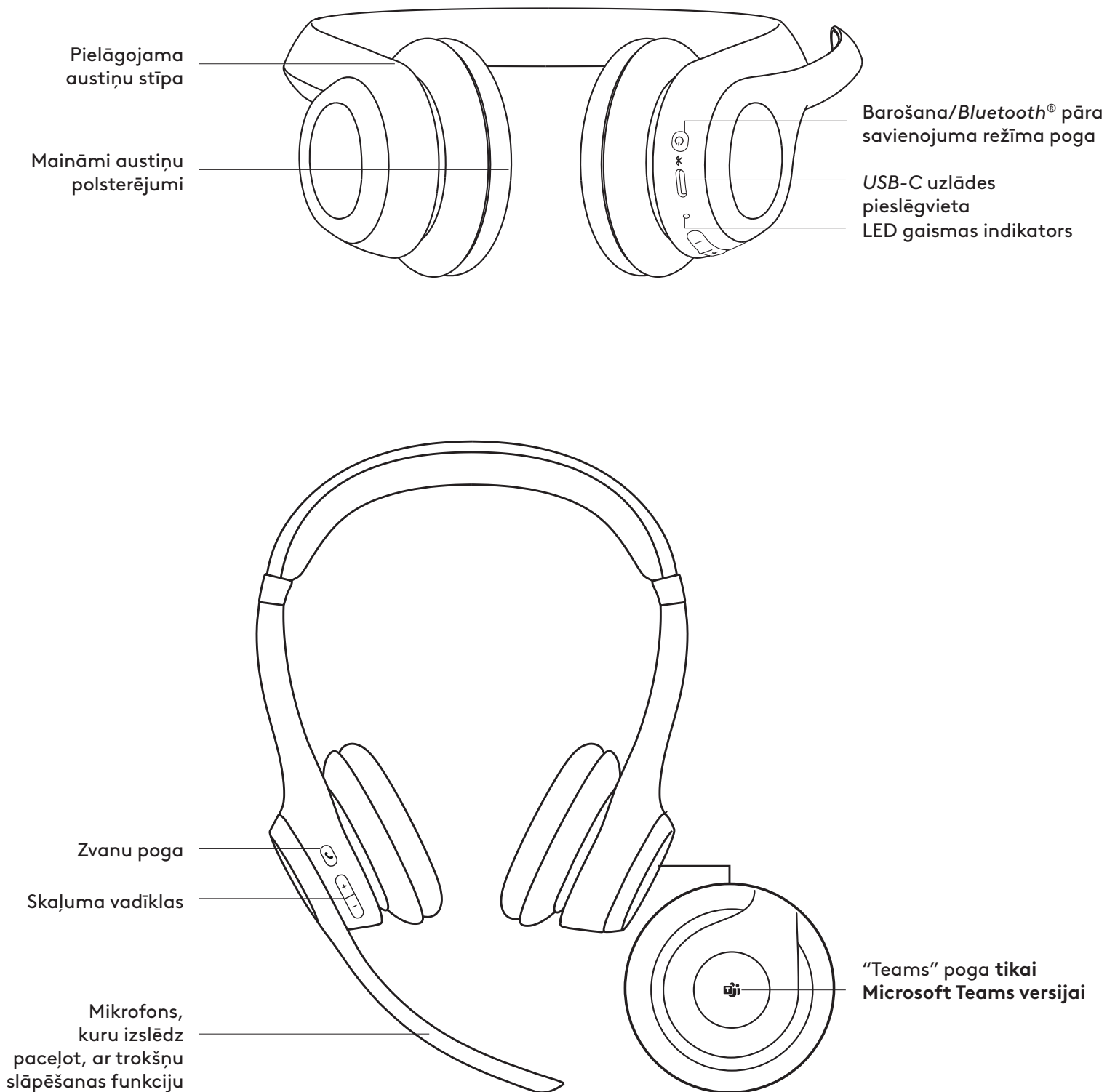

IEPAKOJUMA SATURS

1. Bezvadu austiņas Zone 305
2. USB-C uztvērējs*
3. Adapters pārejai no USB-C uz USB-A*
4. Lādēšanas kabelis ar pāreju no USB-C uz USB-C
5. Pārnēsāšanas soma
6. Lietotāja dokumentācija

* Pieejams tikai versijām uz uztvērēju.

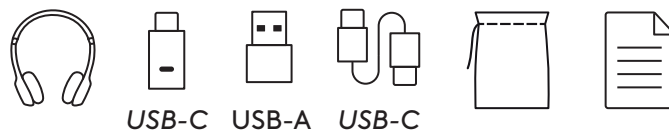

IESLĒGŠANA/IZSLĒGŠANA

1. Lai ieslēgtu austiņas, vienreiz nospiediet ieslēgšanas/izslēgšanas pogu.
2. Pēc ieslēgšanas LED gaismas indikators iedegas baltā krāsā.

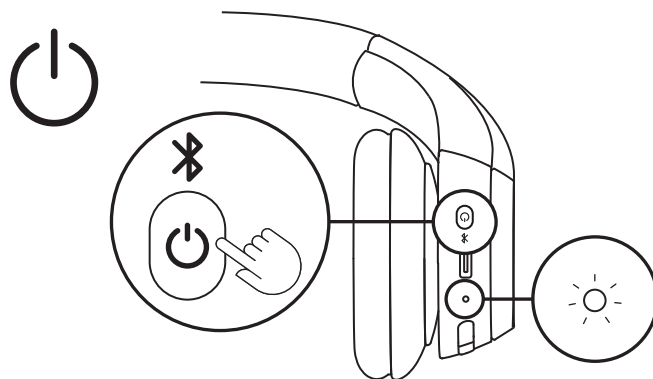

3. Tiek atskaņota balss uzvedne, kas informē par akumulatora statusu¹.

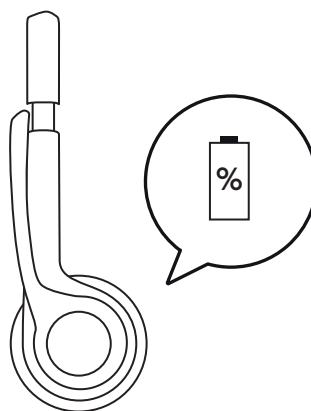

SAVIENOŠANA PĀRĪ, IZMANTOJOT USB-C UZTVĒRĒJU

Pieejama tikai versijām ar uztvērēju

1. **USB-C**

Pieslēdziet *USB-C* uztvērēju datora vai doka *USB-C* pieslēgvietai.

USB-A

Pieslēdziet *USB-C* uztvērēju *USB-A* adapteram. Pēc tam pieslēdziet *USB-A* adapteru datora vai doka *USB-A* pieslēgvietai.

- Austiņas jau ir savienotas pārī ar komplektā iekļauto uztvērēju. Vienkārši ieslēdziet austiņas. Kad pāra savienojums ir sekmīgi izveidots, uztvērēja gaismas indikators nemirgojot deg baltā krāsā. Arī austiņu gaismas indikators nemirgojot deg balts.

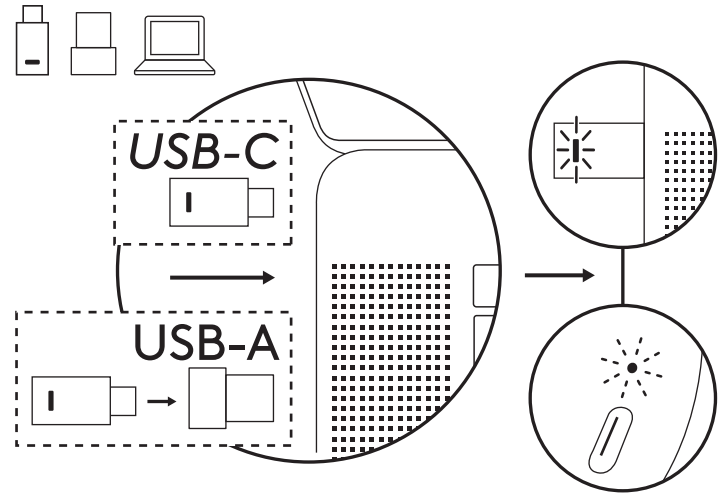

PĀRA SAVIENOJUMA IZVEIDE, IZMANTOJOT BLUETOOTH®

- Lai sāktu *Bluetooth*® pāra savienojuma izveidi, turiet nospiestu ieslēgšanas/izslēgšanas pogu uz austiņas, līdz LED gaismīņa sāk ātri mirgot.

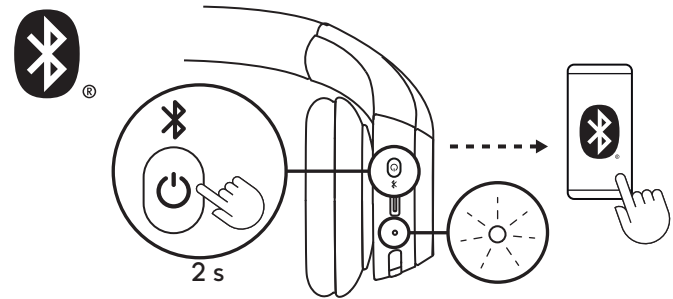

2a. **Operētājsistēmai Windows**

Novietojiet austiņas datora tuvumā un savienojiet, izmantojot *Swift Pair*. Kad *Swift Pair* paziņojumā tiek rādīts "Zone Vibe 305", atlasiet "Izveidot savienojumu".

Tikai *Bluetooth*® oriģinālajai versijai

Izveidojiet savienojumu ar *Windows 11* datoru, izmantojot *Swift Pair*, lai iespējotu *Microsoft Teams* sertifikāciju, izmantojot oriģinālo *Bluetooth*®. Ja neredzat *Swift Pair* paziņojumu, veiciet šīs darbības:

- Savienojiet austiņas pārī ar datoru, izmantojot 2b. attēlā redzamo metodi.
- Kad savienojums ir sekmīgi izveidots, jāparādās paziņojumam *Swift Pair*. Atlasiet "Savienot".

Piezīme. Pārbaudiet, vai *Bluetooth*® iestatījumos ir iespējota opcija "Rādīt paziņojumus par savienojuma izveidi, izmantojot *Swift Pair*".

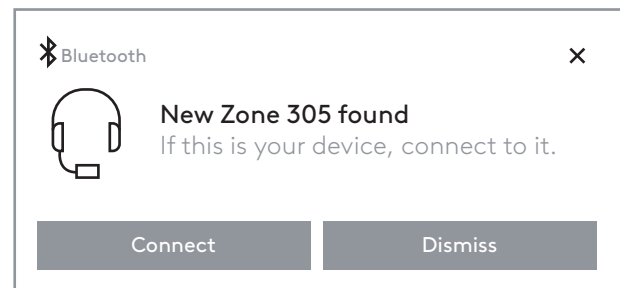

- 2b. **macOS un citām operētājsistēmām**
Savā datorā vai mobilās ierīces *Bluetooth*® iestatījumos atlasiet "Zone 305" pie atklājamām ierīcēm.



3. Ja vēlaties izveidot pāra savienojumu ar vēl kādu ierīci, atkārtojiet 1. un 2. darbību. Varat izveidot pāra savienojumu ar ne vairāk kā 8 ierīcēm un vienlaicīgu savienojumu ar 2 no tām.

PIELĀGOŠANA

1. Pielāgot ausiņas var būt vieglāk, kad tās ir uz galvas. Bīdiet ausiņas uz augšu vai uz leju pa stīpu, līdz tās ērti der uz ausīm.

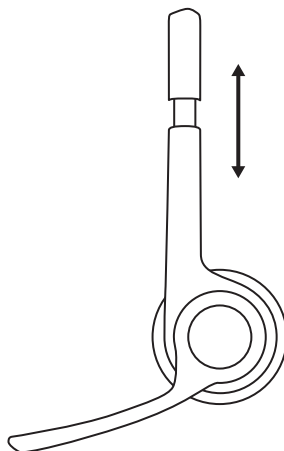

2. Pārvietojiet mikrofonu uz augšu vai uz leju, līdz tas ir vienā līmenī ar jūsu muti, šādi nodrošinot labāku skaņas uztveršanu.

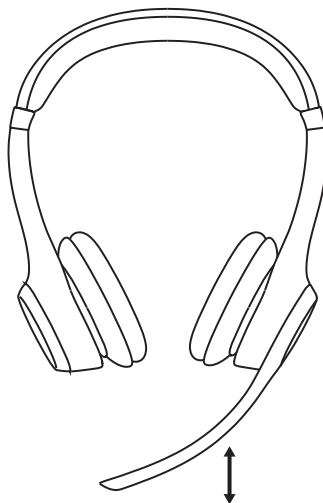

SKAŅAS IZSLĒGŠANA

1. Pagrieziet mikrofona kātu uz augšu vai uz leju, lai izslēgtu vai ieslēgtu skaņu.

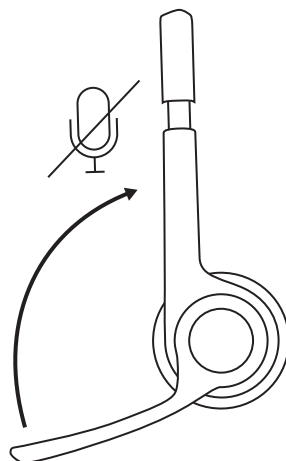

2. Jūs dzirdēsiet balsis uzvednes ar norādījumiem, vai mikrofons ir ieslēgts vai izslēgts¹.

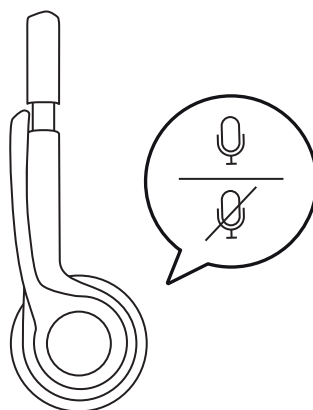

UZLĀDE

Kad akumulatora uzlādes līmenis ir zemāks par 10%, austiņu LED gaismas indikators deg sarkanā krāsā.

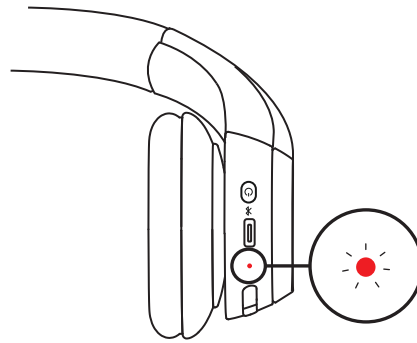

1. Vienu kabeļa galu pievienojiet *USB-C* pieslēgvietai austiņas apakšā, bet otru – *USB-C* uzlādes pieslēgvietai datorā, dokā vai strāvas pārveidotājā.
2. Uzlādes laikā LED gaismiņa sāk lēni mainīt baltās krāsas spilgtumu.
3. Pēc pilnas uzlādes LED gaismiņa nemirgojot deg baltā krāsā.
5 minūšu uzlāde nodrošina sarunu laiku līdz 1 stundai³, bet pilna uzlāde ilgst apmēram 2 stundas.
4. Austiņas uzlādes laikā var izmantot ar izveidotu *Bluetooth*[®] pāra savienojumu.

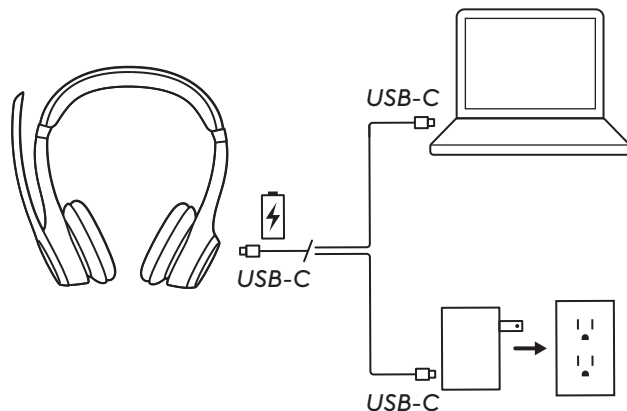

“LOGI TUNE”

Uzņemieties vadīt savu mūzikas un sanāksmju pieredzi ar “Logi Tune”. Ar lietotni “Logi Tune Desktop” vai austiņām paredzētās mobilās lietotnes “Logitech” palīdzību regulējiet blakusotņus, mikrofona līmeni un ekvalaizera iestatījumus.

Ieteicams arī uzlabot austiņu sniegumu, regulāri nodrošinot programmatūras un aparātprogrammatūras atjauninājumus. Lai uzzinātu vairāk par lietotni “Logi Tune” un lejupielādētu to, apmeklējiet vietni logitech.com/tune, “Apple App Store” vai “Google Play store”.

 **Logi Tune**



SAVAS BALSS DZIRDAMĪBAS PIELĀGOŠANA

Savas balss dzirdamība ļauj jums saklausīt savu balsi sarunu laikā, lai jūs dzirdētu, cik skaļi runājat. "Logi Tune" atlasiet opciju "Sidetone" (Savas balss dzirdamība) un pielāgojiet skaļumu.

- Lielāks skaitlis nozīmē, ka dzirdēsiet vairāk ārējo skaņu.
- Mazāks skaitlis nozīmē, ka dzirdēsiet mazāk ārējo skaņu.

AUTOMĀTISKAIS MIEGA TAIMERIS

Pēc noklusējuma jūsu austiņas izslēdzas, kad tās nelietojat 30 minūtes. Pielāgojiet miega taimeru programmā "Logi Tune". Lai pārtrauktu austiņu miega režīmu, mēģiniet vēlreiz nospiegt ieslēgšanas/izslēgšanas pogu.

AUSTIŅU ATKĀRTOTA PIEVIENOŠANA

Pieejama tikai versijām uz uztvērēju.

Ja austiņas ir atvienotas no uztvērēja, tās iespējams atkārtoti pievienot, izmantojot lietotni "Logi Tune".

1. Iespraudiet *USB-C* uztvērēju vai *USB-A* adapteru ar *USB-C* uztvērēju datora *USB* pieslēgvietā.
2. Ieslēdziet austiņas, ilgāk nospiežot ieslēgšanas/izslēgšanas pogu.
3. Datorā atveriet programmu "Logi Tune Desktop".
4. Informācijas panelī atlasiet opciju "Zone Receiver" ("Zone" uztvērējs).
5. Uzgaidiet, kamēr notiek iepriekš pievienoto austiņu meklēšana.
6. Ja nevienas austiņas nav savienotas ar uztvērēju, noklikšķiniet uz opcijas "Pair headset" (Savienot pārī austiņas).
7. Atveriet austiņām pārī savienošanas režīmu, ilgāk nospiežot ieslēgšanas/izslēgšanas pogu, līdz sāk mirgot austiņu LED gaismīņa.
8. Kad pāra savienojums ir sekmīgi izveidots, uztvērēja un austiņu gaismas indikatori nemirgojot deg baltā krāsā.

AUSTIŅU ATIESTATĪŠANA

1. Ieslēdziet austiņas.

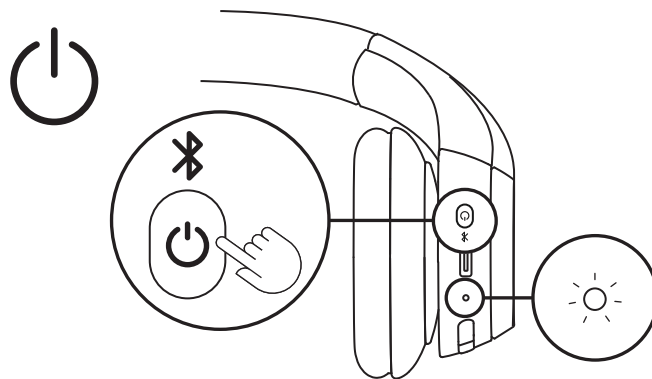

2. Nospiediet zvanīšanas pogu un skaļuma pogu “-” un turiet tās nospiešanas 5 sekundes.

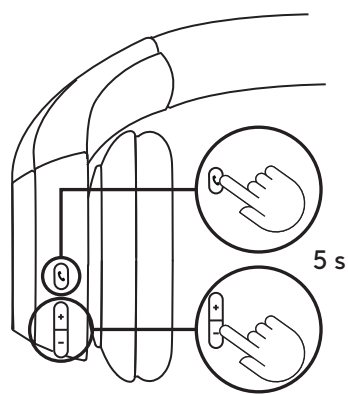

3. Austiņas ir sekmīgi atiestatītas, ja austiņu gaismas indikators 3 reizes ātri iemirgojas sarkanā un baltā krāsā un nodziest.

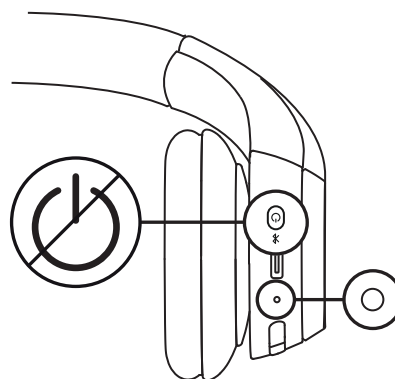
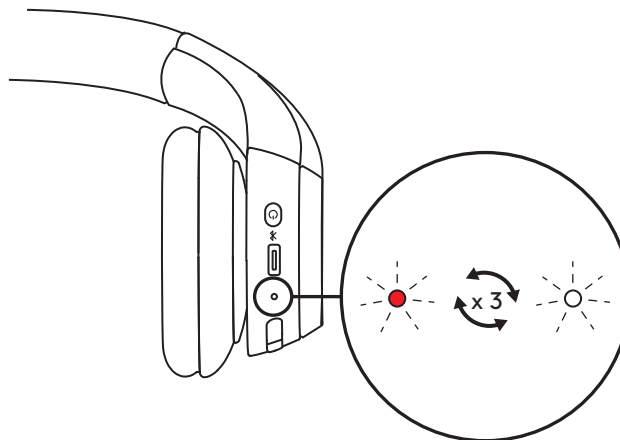

AUSTIŅU ATIESTATĪŠANA

1. Ieslēdziet austiņas.

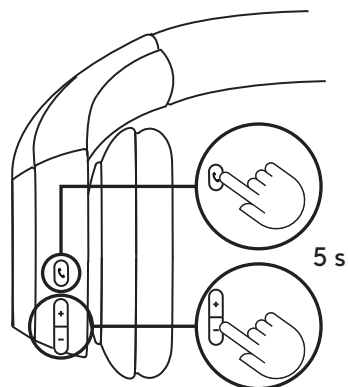

2. Nospiediet zvanīšanas pogu un skaļuma pogu "-" un turiet tās nospiešanas 5 sekundes.

3. Austiņas ir sekmīgi atiestatītas, ja austiņu gaismas indikators 3 reizes ātri iemirgojas sarkanā un baltā krāsā un nodziest.

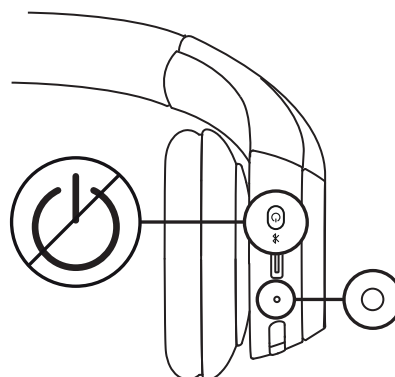
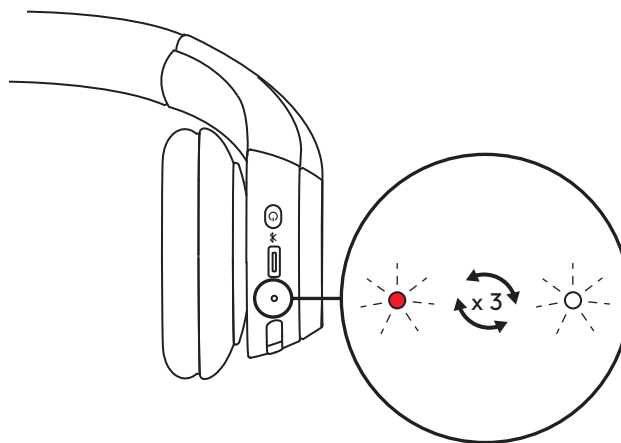

VADĪKLAS

	Lietojumus	Poga	Darbība
Zvanu vadība	Atbildēt/beigt zvanu	Zvanu poga	Ātri nospiediet
	Noraidīt zvanu		Nospiediet un turiet 1,5 sek.
	Atsākt zvanu		Ātri nospiediet
	Pārvirzīt aktīvu zvanu uz citu ierīci		Ātri nospiediet
"Teams" darbības (Tikai "Teams" versijai)	"Teams" darbības	"Teams" poga	Nospiediet un turiet 1,5 s
Skaļums	Palielināt skaļumu	" + "	Ātri nospiediet
	Mazināt skaļumu	" - "	Ātri nospiediet
Savienošana	<i>Bluetooth® savienošana pāri</i>	leslīgšanas/ izslēgšanas poga	Nospiediet un turiet 2 sek.

Piezīme.

- "Teams" funkcijas ir pieejamas tikai tad, ja "Teams" darbojas atbloķētā datorā.
- Vairākpunktu savienošanas prioritātes
 - Zvanu pārvaldības funkcijām vienmēr ir prioritāte pār multivides straumēšanu.
 - Ja ir pievienotas divas ierīces, prioritāte tiek piešķirta *Bluetooth®* savienojumam, nevis uztvērēja savienojumam.
 - Ja ir pievienotas divas *Bluetooth®* ierīces, prioritāte tiek piešķirta ierīcei, kas tika pievienota pēdējā.
- Prioritāro secību, izmantojot divas *Bluetooth®* ierīces, var pielāgot lietotnes "Logi Tune" sadaļā "Connected devices" (Pievienotās ierīces).

AUSTIŅU GAISMAS INDIKATORS

Kategorija	Statuss	LED gaismas indikators
Barošana	Ieslēgts	Nemirgo
	Notiek uzlāde	Lēna krāsu spilgtuma maiņa
	Akumulatora uzlāde pilnībā pabeigta	Deg nemirgojot
	Zems akumulatora uzlādes līmenis (< 10%)	Sarkanā krāsā
Savienošana	Bluetooth® savienošana pāri	Mirgo
	Ar Bluetooth® savienots	Nemirgo
	Savienojums pazaudēts	Lēni mirgo
Atiestatīšana uz rūpnīcas iestatījumiem		Trīs reizes ātri nomirgo no sarkanas uz baltu, pēc tam izslēdzas

Piezīme.

Lietotāja izraisītai darbībai, piemēram, Bluetooth® pāra savienojuma izveidei tiek piešķirta prioritāte, un pēc tam, kad attiecīgā darbība ir pabeigta, tiek atjaunots iepriekšējais statuss.

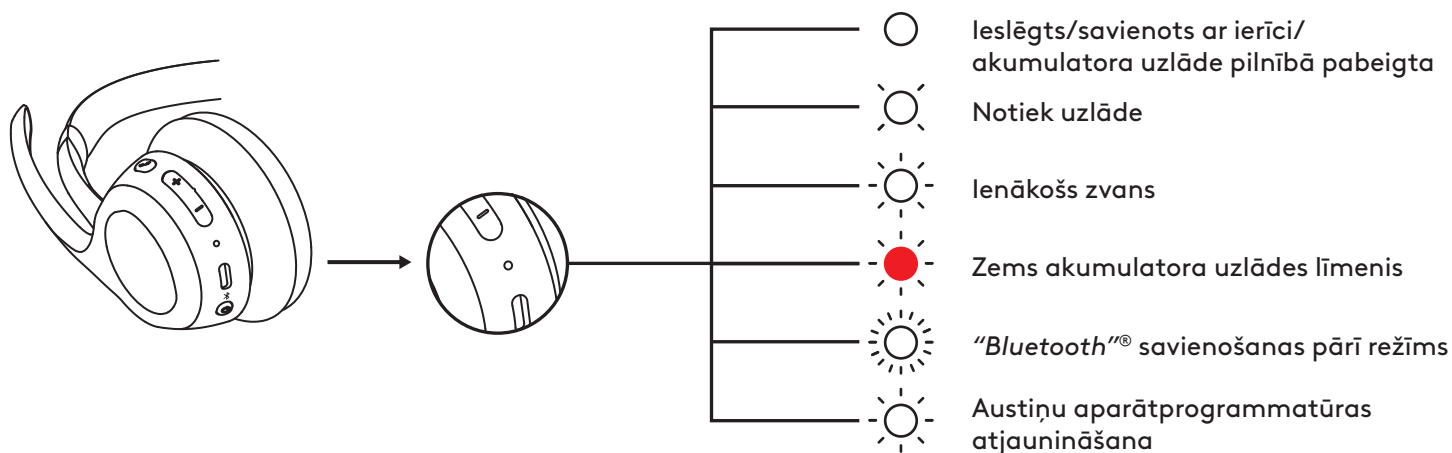

UZTVĒRĒJA GAISMAS INDIKATORS

Pieejams tikai versijām ar uztvērēju

"UC" versija		
Gaisma		Statuss
Balta	Deg nemirgojot	Izveidots savienojums
	Nepārtraukti mirgo	Izejošs zvans
Sarkana	Deg nemirgojot	Ienākošs zvans
Zila	Mirgo	Mikrofons ir izslēgts
		Veido pāra savienojumu

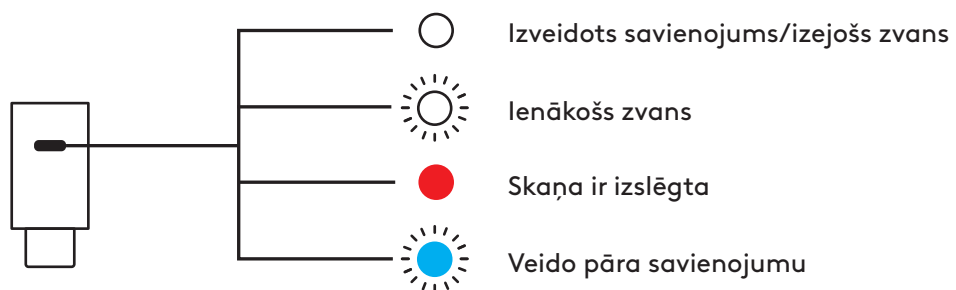

"Microsoft Teams" versija

Gaisma		Statuss
Balta	Deg nemirgojot	Izveidots savienojums
	Nepārtraukti mirgo	Izejošs zvans
Violeta	Deg nemirgojot	Savienots ar "Teams"
	Pulsē	Veido savienojumu ar "Teams"/"Teams" paziņojumi
	3 reizes iemirgojas un izslēdzas	Nav savienojuma ar "Teams"
	10 sekundes mirgo un izslēdzas	Neizdevās izveidot savienojumu ar "Teams"
Sarkana	Deg nemirgojot	Mikrofons ir izslēgts
Zila	Mirgo	Veido pāra savienojumu

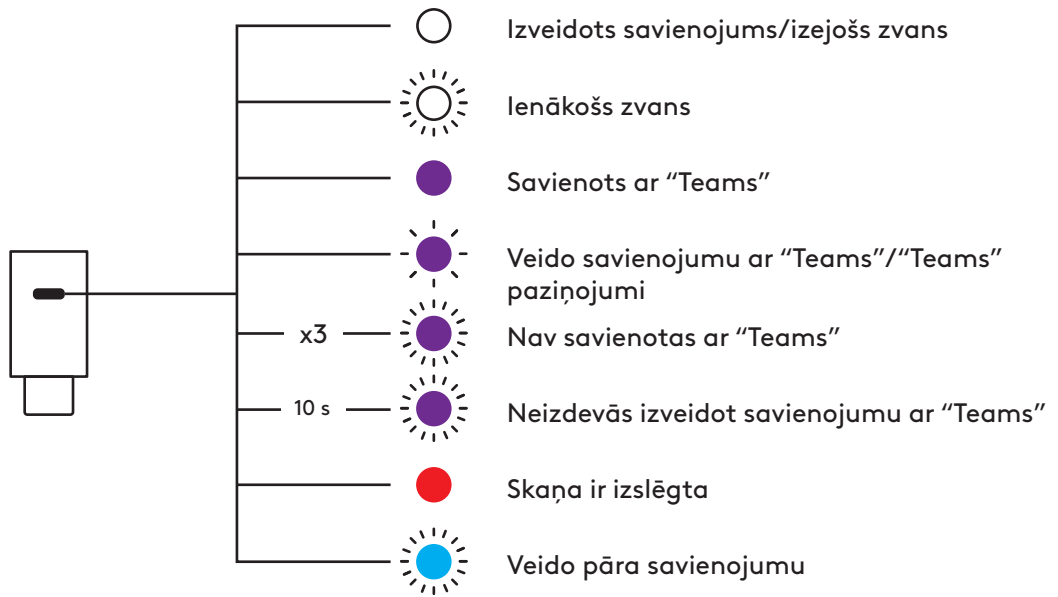

IZMĒRI

Austiņas

Augstums: 172,84 mm (6,8 collas)

Platums: 166,71 mm (6,6 collas)

Dziļums: 66 mm (2,6 collas)

Svars: 122 g (4,3 unces)

Austiņu polsterējuma daļa

Augstums: 66 mm (2,6 collas)

Platums: 66 mm (2,6 collas)

Dziļums: 16 mm (0,63 collas)

USB-C uztvērējs:

Augstums: 1,05 collas (26,6 mm)

Platums: 0,49 collas (12,4 mm)

Dziļums: 0,26 collas (6,5 mm)

Adapters pārejai no USB-C uz USB-A:

Augstums: 0,96 collas (24,5 mm)

Platums: 0,61 colla (15,4 mm)

Dziļums: 0,34 collas (8,7 mm)

SADERĪBA

Darbojas ar "Windows", "macOS", "ChromeOS"² un "Linux"², izmantojot USB-C uztvērēju⁴ un Bluetooth[®], un "iOS", "iPadOS" vai "Android" ierīcēm, izmantojot Bluetooth[®].

TEHNISKĀS SPECIFIKĀCIJAS

Mikrofona veids: Divi virziena mikrofoni ar trokšņu mazināšanas funkciju

Frekvences diapazons (austiņu skaļrunis): 50–20 kHz (mūzikas režīms), 100–7 kHz (runāšanas režīms)

Frekvences diapazons (mikrofons): 100-7 kHz

Akumulatora darbības ilgums (klausīšanās laiks): līdz 16 stundām³

Akumulatora darbības ilgums (runāšanas laiks): līdz 20 stundām³

Bluetooth[®] versija: 5.3

Bezvadu savienojuma diapazons: līdz 30 m⁵

Uzlādes kabeļa garums: 1 m

Audio atbilstība: saderība ar EN 50332-2

ZEMSVĪTRAS PIEZĪME

¹Pašlaik austiņas atbalsta balsu uzvednes šādās valodās ar "Logi Tune" darbvirsmas lietotni: angļu, franču, vācu, itāļu un portugāļu valodā. Lietotnē varat izvēlēties nepieciešamo valodu.

²Operētājsistēmās, kas neatbalsta "Logi Tune", tiek atbalstītas ierīces pamata funkcijas. Pārbaudiet "Logi Tune" savietojamību logi.com/tune.

³Akumulatora darbības laiks var atšķirties atkarībā no lietotāja un lietošanas apstākļiem.

⁴Pieejams tikai versijām uz uztvērēju.

⁵Vidē bez šķēršļiem. Bezvadu pārklājums var atšķirties atkarībā no darbības vides un datora iestatījumiem.

www.logitech.com/prosupport/zone305

© 2024 "Logitech". "Logitech", "Logi", "Zone" un "Logitech" logotips ir preču zīmes vai reģistrētas preču zīmes, kas pieder uzņēmumam "Logitech Europe S.A." un/vai tā struktūrvienībām ASV un citās valstīs. Bluetooth® vārdiskā preču zīme un logotipi ir reģistrētas preču zīmes, kas pieder uzņēmumam "Bluetooth SIG", Inc., un uzņēmums "Logitech" šīs vārdiskās preču zīmes izmanto saskaņā ar licenci. Microsoft Teams un Windows logotips ir "Microsoft" uzņēmumu grupas preču zīmes. "App Store", "Apple", "macOS", "iOS" un "iPadOS" ir Apple Inc. preču zīmes. Šis izstrādājums darbojas ar ierīcēm, kurās var palaist "ChromeOS" jaunāko versiju, un ir sertificēts atbilstoši "Google" sadarbības standartiem. "Google" neuzņemas atbildību par šīs ierīces darbību vai tās atbilstību drošības prasībām. "Google", "Google Play", "Google Play" logo, "Google Meet", "Google Voice", "Android", "Chrome" un "Chromebook" ir Google LLC. preču zīmes. USB-C ir "USB Implementers Forum" reģistrēta preču zīme. Pārējās trešo personu preču zīmes ir to attiecīgo īpašnieku īpašums. "Linux" ir "Linus Torvalds" reģistrēta preču zīme ASV un citās valstīs. "Zoom" ir Zoom Video Communications, Inc. preču zīme. Uzņēmums "Logitech" neuzņemas nekādu atbildību par kļūdām, kas var būt atrodamas šajā rokasgrāmatā. Šeit ietvertā informācija var tikt mainīta bez brīdinājuma.

SUSIPAŽINKITE SU SAVO PRODUKTU

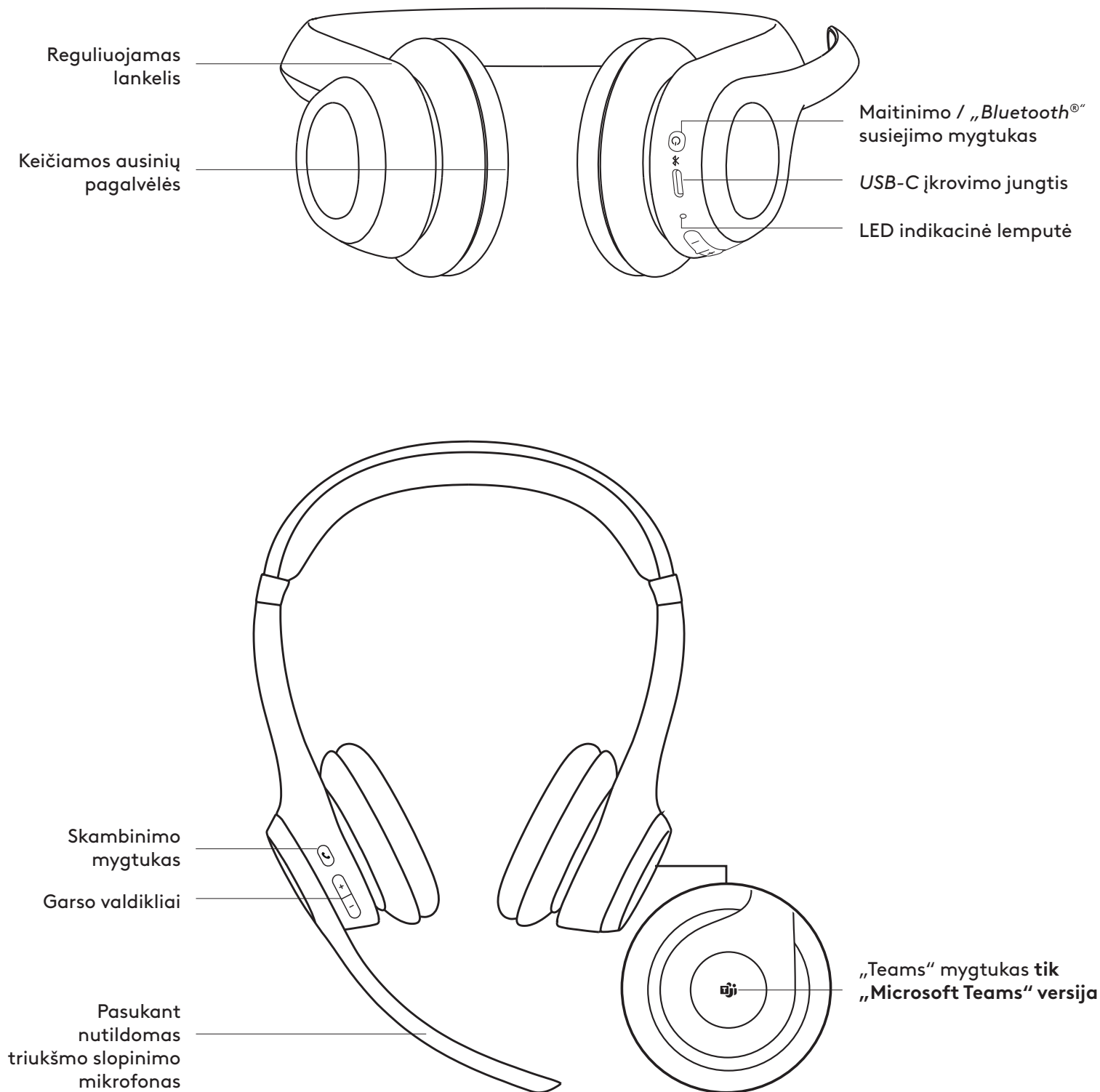

DĖŽUTĖJE YRA

1. Belaidės ausinės „Zone 305“
2. USB-C imtuvas*
3. USB-C ir USB-A adapteris*
4. USB-C ir USB-C įkrovimo laidas
5. Kelioninis krepšys
6. Naudotojo dokumentacija

*Veikia tik naudojant versijas su imtuvu.

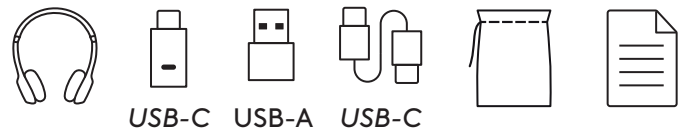

MAITINIMO ĮJUNGIMAS / IŠJUNGIMAS

1. Vieną kartą paspauskite maitinimo mygtuką, kad įjungtumėte ausines.
2. Įjungus LED lemputė švies balta spalva.

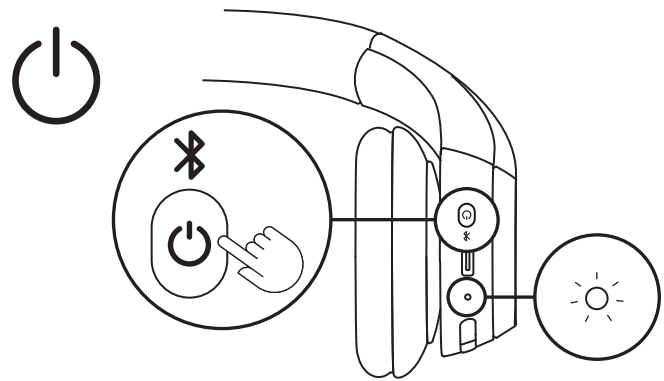

3. Balsas nurodys baterijos būseną¹.

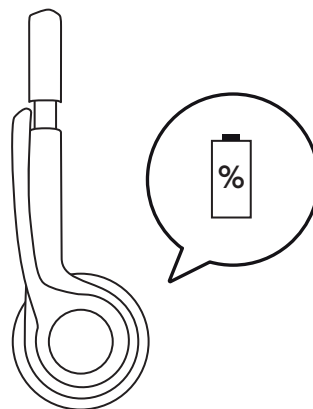

SUSIEJIMAS PER **USB-C** IMTUVĄ

Veikia tik naudojant versijas su imtuvu

1. **USB-C**

Prijunkite **USB-C** imtuvą prie savo kompiuterio arba prijungimo stotelės **USB-C** prievado.

USB-A

Prijunkite **USB-C** imtuvą prie **USB-A** adapterio. Tada prijunkite **USB-A** adapterį prie savo kompiuterio arba prijungimo stotelės **USB-A** prievado.

2. Ausinės jau susietos su imtuvu, kuris taip pat atsiumčiamas. Tiesiog įjunkite ausines. Sėkmingai susiejus ausines, imtuvo indikacinė lemputė švies vienišą baltą spalva. Ausinių indikacinė lemputė taip pat švies vienišą baltą spalva.

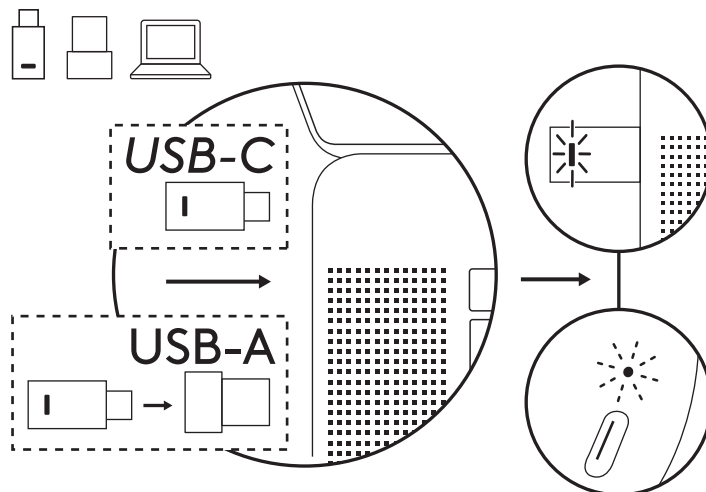

SUSIEJIMAS PER „**BLUETOOTH**“

1. Norėdami inicijuoti „**Bluetooth**“ susiejimą, ilgai spauskite ant ausinės esantį maitinimo mygtuką, kol pradės greitai mirksėti LED lemputė.

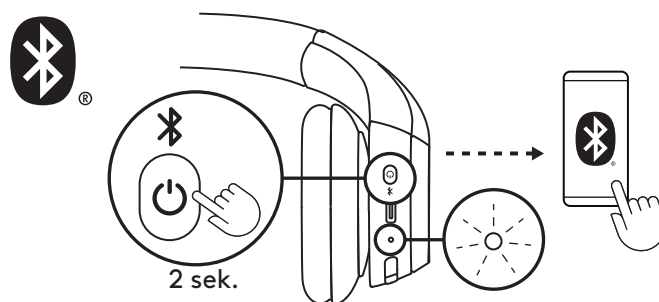

2a. Jei naudojate „**Windows**“,

ausines priartinkite prie kompiuterio ir susiekite ausines per „**Swift Pair**“. Kai „**Swift Pair**“ pranešimas rodo „**Zone 305**“, pasirinkite „**Prijungti**“.

Tik jei naudojate vietinę „Bluetooth**“ versiją,** turite prijungti prie kompiuterio, kuriame įdiegta „**Windows 11**“, per „**Swift Pair**“, kad įgalintumėte „**Microsoft Teams**“ sertifikavimą per „**Bluetooth**“. Jei nematote „**Swift Pair**“ pranešimo, atlikite toliau nurodytus veiksmus.

- i. Susiekite ausines su kompiuteriu toliau nurodytu būdu, kaip parodyta 2b dalyje.
- ii. Sėkmingai suporavus, turėtų pasirodyti pranešimas „**Swift Pair**“. Pažymėkite „**Prijungti**“.

Pastaba. Įsitikinkite, kad funkcija „**Rodyti pranešimus**“, kad būtų prijungta naudojant „**Swift Pair**“, yra įgalinta jūsų kompiuterio „**Bluetooth**“ nuostatose.

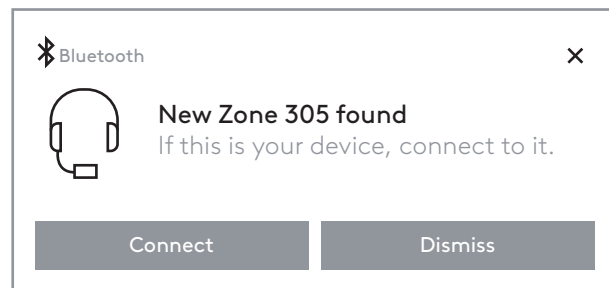

2b. Jei naudojate „macOS“ ir kitas kitas operacines sistemas, savo kompiuterio ar mobiliojo įrenginio „Bluetooth“ nuostatose pažymėkite „Zone 305“ aptinkamų įrenginių sąraše.



3. Kartokite 1 ir 2 veiksmus, jei norite susieti su kitu įrenginiu. Galite susieti su ne daugiau kaip 8 įrenginiais ir vienu metu prijungti 2 įrenginius.

REGULIAVIMAS

1. Gali būti lengviau reguliuoti ausines, uždėtas ant jūsų galvos. Judinkite ausinių pagalvėles į viršų ir apačią galvos juosta, kol nustatysite jas patogiai ant ausų.

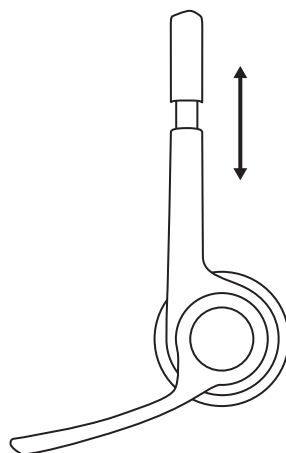

2. Judinkite mikrofono strėlę į viršų ar apačią, kol ji bus sulig jūsų burna, kad garsas būtų geriau fiksuojamas.

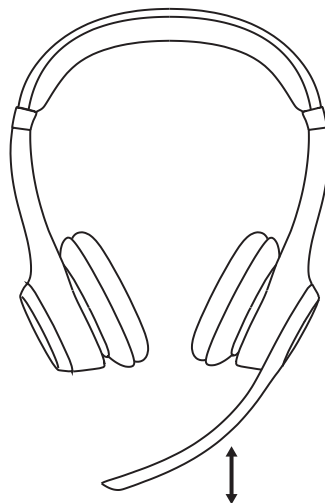

NUTILDYMAS

1. Pasukite mikrofono strėlę aukštyn norėdami nutildyti arba žemyn norėdami atšaukti nutildymą.

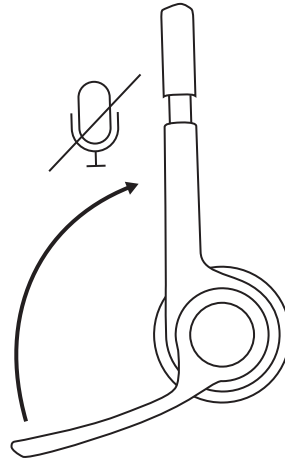

2. Girdėsite raginimus balsu, kurie nurodys, ar mikrofonas nutildytas ar nutildymas atšauktas¹.

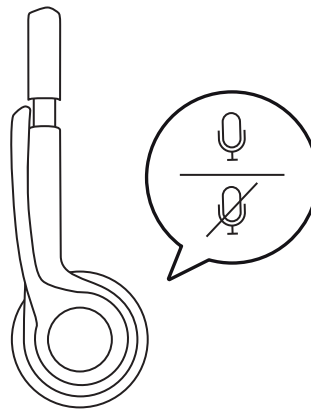

ĮKROVIMAS

Ausinių LED lemputė švies raudona spalva, kai baterijos įkrovos lygis yra mažesnis nei 10 %.

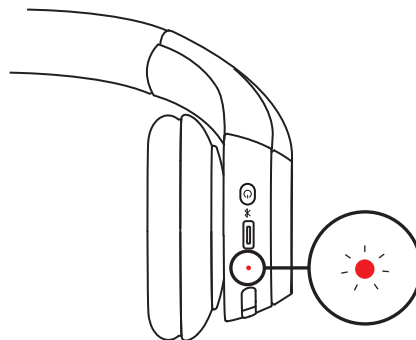

1. Vieną laido galą prijunkite prie USB-C jungties ausinių apačioje, o kitą galą – prie kompiuterio, prijungimo stotelės ar maitinimo adapterio USB-C įkrovimo jungties.
2. Įkraunant LED lemputė pulsuos balta spalva.
3. LED lemputė švies baltai, kai bus visiškai įkrauta. 5 min. įkrovę galėsite kalbėti iki 1 valandos³, o visiškai įkrausite per maždaug 2 valandas.
4. Ausines galima naudoti su „Bluetooth“ įkraunant.

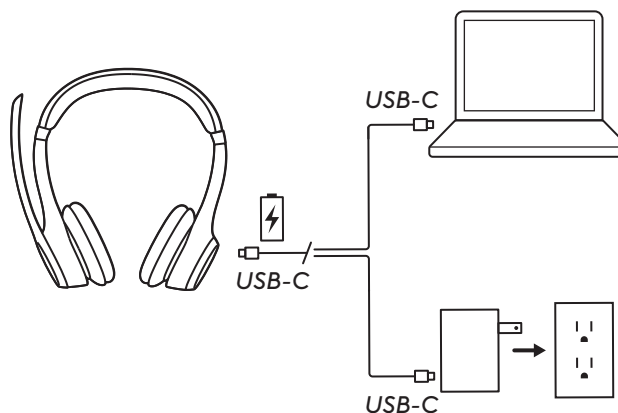

„LOGI TUNE“

Valdykite savo muziką ir susitikimų patirtį su „Logi Tune“. Reguluokite balso garsą, mikrofono lygį ir vienodintuvą pagal savo pageidaujamą garsą naudodami „Logi Tune“ stacionarią arba mobiliąją programą, skirtą „Logitech“ ausinėms.

Rekomenduojama tobulinti savo ausinių veikimą įdiegiant reguliarius programinės-aparatinės įrangos atnaujinimus. Sužinokite daugiau ir atsisiųskite „Logi Tune“ iš logitech.com/tune, „Apple App Store“ arba „Google Play“ parduotuvės.

 **Logi Tune**



BALSO GARSUMO REGULIAVIMAS

Reguliuodami balso garsumą galite girdėti savo balsą pokalbių metu, kad žinotumėte, kaip garsiai kalbate. „Logi Tune“ programėlėje pasirinkite balso garsumo funkciją ir atitinkamai ją reguliuokite.

- Didesnis skaičius reiškia, kad girdėsite daugiau išorinio garso.
- Mažesnis skaičius reiškia, kad girdėsite mažiau išorinio garso.

AUTOMATINIO IŠJUNGIMO LAIKMATIS

Pagal numatytuosius nustatymus jūsų ausinės automatiškai išsijungs, kai jų nenaudosite 30 minučių, kad būtų taupoma energija. Reguliuokite išjungimo laikmatį „Logi Tune“ programoje. Norėdami pažadinti savo ausines, pabandykite vėl paspausti maitinimo jungiklį.

AUSINIŲ PRIJUNGIMAS IŠ NAUJO

Veikia tik naudojant versijas su imtuvu

Jei ausinės yra atjungtos nuo imtuvo, galite jas prijungti iš naujo per „Logi Tune“.

1. Prijunkite *USB-C* imtuvą arba *USB-A* adapterį su *USB-C* imtuvu į kompiuterio *USB* prievadą.
2. Įjunkite ausines paspausdami maitinimo mygtuką.
3. Savo kompiuteryje atidarykite „Logi Tune Desktop“ programą.
4. Pasirinkite „Zone Receiver“ iš prietaisų skydelio.
5. Palaukite, kol ieškoma anksčiau prijungtų ausinių.
6. Jei nerodomas prie imtuvo prijungtos ausinės, spustelėkite „Susieti ausines“.
7. Ausinėse įjunkite susiejimo režimą nuspausdami maitinimo mygtuką ir laikykite jį nuspaudę, kol pradės mirkčioti ausinių *LED* lemputė.
8. Sėkmingai susiejus imtuvo ir ausinių indikacinės lemputės švies vientisa balta spalva.

AUSINIŲ NUSTATYMAS IŠ NAUJO

1. Įjunkite ausines.

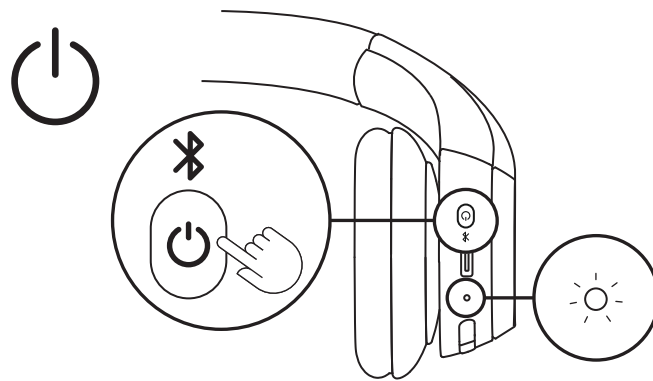

2. Paspauskite ir laikykite nuspaudę 5 sekundes skambinimo mygtuką ir garsumo „-“ mygtuką.

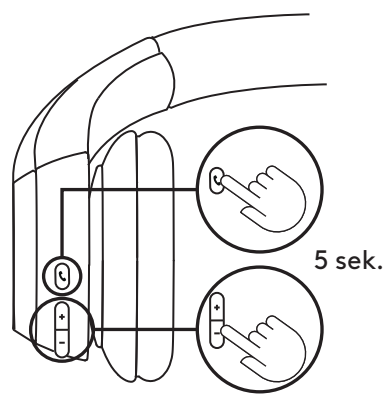

3. Ausinės sėkmingai nustatomos iš naujo, kai ausinių indikacinė lemputė greitai sumirksi raudona ir balta spalvomis 3 kartus ir išsijungia.

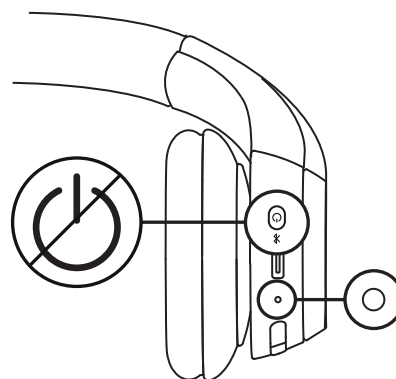
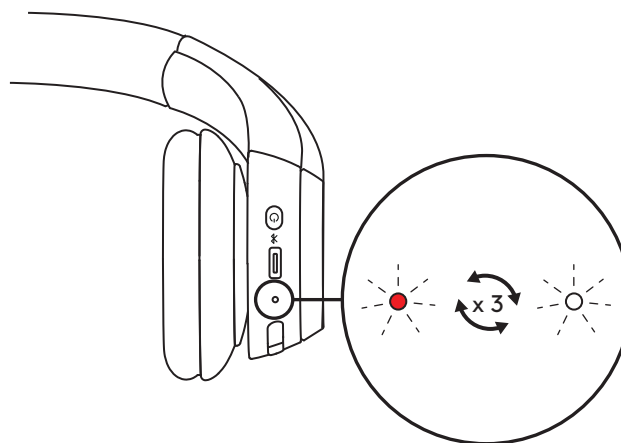

VALDIKLIAI

	Funkcija	Mygtukas	Veiksmas
Skambinimo valdikliai	Atsakyti / baigti skambutį	Skambinimo mygtukas	Trumpai nuspausti
	Atmesti skambutį		Spustelėti ir palaikyti 1,5 sek.
	Tęsti skambutį		Trumpai nuspausti
	Perduoti aktyvų skambutį į kitą įrenginį		Trumpai nuspausti
„Teams“ veiklos (Taikoma tik „Teams“ versijai)	„Teams“ veiklos	„Teams“ mygtukas	Paspausti 1,5 sek.
Garsumas	Didinti garsumą	„+“	Trumpai nuspausti
	Mažinti garsumą	„-“	Trumpai nuspausti
Jungiamumas	„Bluetooth®“ susiejimas	Maitinimo jungiklis	Spustelėti ir palaikyti 2 sek.

Pastaba:

- „Teams“ veiklos veikia tik tuomet, kai „Teams“ naudojama atrakiname kompiuteryje.
- Daugiataškio ryšio prioritetai
- Skambinimo veiklai visada teikiama pirmenybė (vietoj srautinio medijos perdavimo).
- Kai prijungti du įrenginiai, pirmenybė bus teikiama ryšiui per „Bluetooth®“, o ne per imtuvą.
- Kai prijungti du „Bluetooth®“ įrenginiai, paskutinis aktyvus įrenginys pakeis kitą.
- Pirmenybę tarp dviejų „Bluetooth®“ įrenginių galima tinkinti „Logi Tune“ programėlės skiltyje „Prijungti įrenginiai“.

AUSINIŲ LEMPUTĖS INDIKATORIUS

Kategorija	Būsena	LED lemputė
Maitinimas	Maitinimas įjungtas	Dega nemirksėdama
	Baterija įkraunama	Pulsuoja
	Baterija nevisiškai įkrauta	Dega nemirksėdama
	Senkanti baterija (<10 %)	Raudona
Jungiamumas	„Bluetooth®“ susiejimas	Mirksi
	„Bluetooth®“ prijungta	Dega nemirksėdama
	Ryšys prarastas	Lėtai mirksi
Gamyklinių nustatymų atkūrimas		Greitai mirksi raudonai-baltai tris kartus, tuomet išsijungia

Pastaba.

Naudotojo inicijuoti veiksmai, pavyzdžiui, „Bluetooth®“ susiejimas, bus prioritetizuoti, tuomet grąžinti atgal į ankstesnę būseną, kai veiksmas bus užbaigtas.

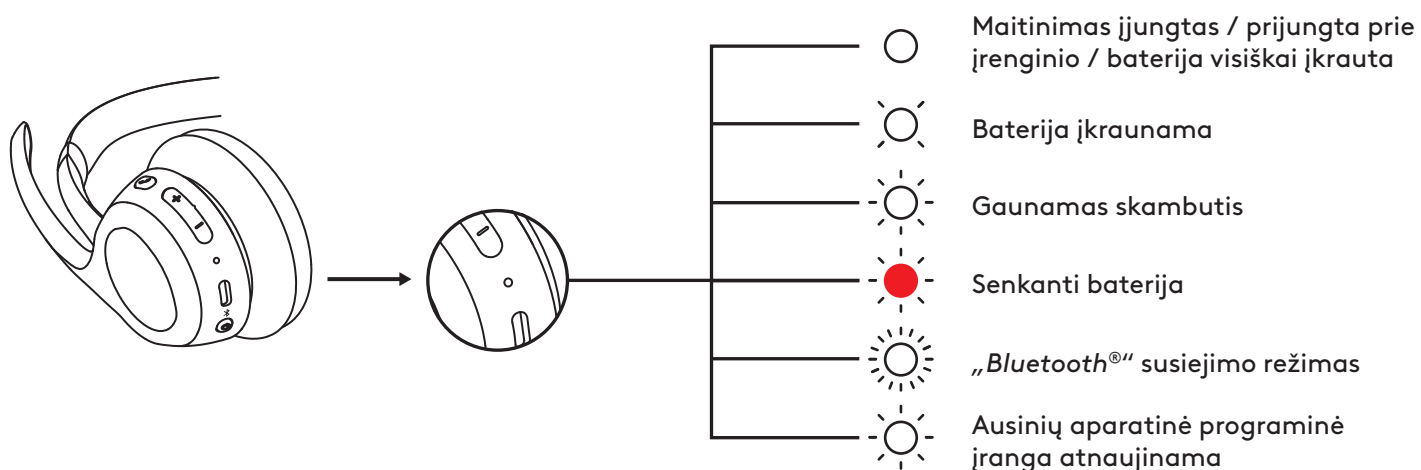

IMTUVO INDIKACINĖ LEMPUTĖ

Veikia tik naudojant versijas su imtuvu

UC versija		
	Lemputė	Būsena
Balta	Dega nemirksédama	Prisijungta
	Įsijungianti ir išsijungianti mirksinti	Išeinantis skambutis
Raudona	Dega nemirksédama	Įjungtas nutildymas
Mėlyna	Mirksi	Susiejimas

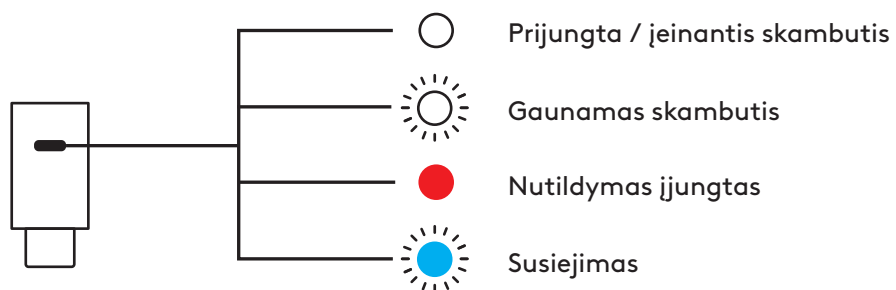

„Microsoft Teams“ versija		
Lemputė		Būsena
Balta	Dega nemirksėdama	Prisijungta
	Įsijungianti ir išsijungianti mirksinti	Išeinantis skambutis
Violetinė	Dega nemirksėdama	Prisijungta prie „Teams“
	Pulsuoja	Jungiamasi prie „Teams“ / „Teams“ pranešimai
	Sumirksi 3 kartus ir išsijungia	Neprijungta prie „Teams“
	Mirksi 10 sekundžių ir išsijungia	Nepavyko prisijungti prie „Teams“
Raudona	Dega nemirksėdama	Įjungtas nutildymas
Mėlyna	Mirksi	Susiejimas

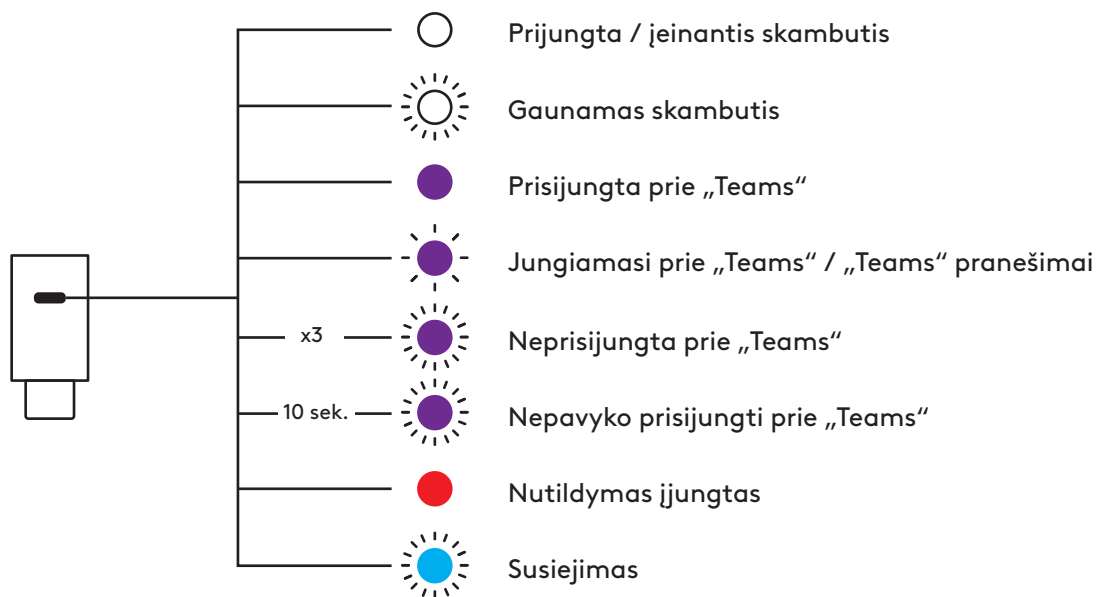

MATMENYS

Ausinės:

Aukštis: 172,84 mm

Plotis: 166,71 mm

Gylis: 66 mm

Svoris: 122 g

Ausinių pagalvėlė:

Aukštis: 66 mm

Plotis: 66 mm

Gylis: 16 mm

USB-C imtuvas:

Aukštis: 26,6 mm

Plotis: 12,4 mm

Gylis: 6,5 mm

1 USB-C USB-A adapteris:

Aukštis: 24,5 mm

Plotis: 15,4 mm

Gylis: 8,7 mm

SUDERINAMUMAS

Veikia su „Windows“, „macOS“, „ChromeOS“² ir „Linux“² per USB-C imtuvą⁴ ir „Bluetooth“[®], taip pat „iOS“, „iPadOS“ arba „Android“ įrenginiais per „Bluetooth“[®].

TECHNINIAI DUOMENYS

Mikrofono tipas: Keli garsui jautrūs mikrofona
su triukšmą slopinančiais algoritmais

Reagavimo dažnis (ausinių garsiakalbis): 50–20 kHz
(muzikos režimas), 100–7 kHz (kalbėjimo režimas)

Reagavimo dažnis (mikrofonas): 100–7kHz

Baterijos eksploatavimo trukmė (klausymosi laikas):
iki 16 val.³

Baterijos eksploatavimo trukmė (kalbėjimo laikas):
iki 20 val.³

„Bluetooth“[®] versija: 5.3

Belaidžio ryšio veikimo diapazonas: iki 30 m⁵

Įkrovimo laido ilgis: 1 m

Garso suderinamumas: atitinka EN 50332-2

PORAŠTĖ

¹Ausinės šiuo metu palaiko raginimus balsu šiomis kalbomis naudojantis „Logi Tune Desktop“ programa: anglų, prancūzų, vokiečių, italų, ispanų ir portugalų. Savo pageidaujama kalbą galite pasirinkti programoje.

²Įrenginio pagrindinės funkcijos bus palaikomos operacinėms sistemoms, kurios nepalaiko „Logi Tune“. Patikrinkite „Logi Tune“ suderinamumą svetainėje logi.com/tune.

³Baterijos naudojimo trukmė gali skirtis atsižvelgiant į naudotoją ir naudojimosi sąlygas

⁴Veikia tik naudojant versijas su imtuvu.

⁵Matymo laukas atvirame lauke. Belaidis diapazonas gali skirtis priklausomai nuo operacinės aplinkos ir kompiuterio sąrankos.

www.logitech.com/prosupport/zone305

© „Logitech“, 2024. „Logitech“, „Logi“, „Zone“ ir „Logitech Logo“ yra „Logitech Europe S.A.“ ir (arba) jos filialų JAV ir kitose šalyse prekių ženklai arba registruotieji prekių ženklai. „Bluetooth®“ ženklas ir logotipas yra „Bluetooth SIG, Inc.“ registruotieji prekių ženklai, ir juos „Logitech“ naudoja pagal licenciją. „Microsoft Teams“ ir „Windows“ logotipas yra „Microsoft“ įmonių grupės prekių ženklai. „App Store“, „Apple“, „macOS“, „iOS“ ir „iPadOS“ yra „Apple Inc.“ prekių ženklai. Šis gaminys veikia su įrenginiais, kuriuose galima naudoti naujausią „ChromeOS“ versiją ir buvo patvirtinti, kad atitinka „Google“ suderinamumo standartus. „Google“ nėra atsakinga šio gaminio veikimą arba atitiktą saugos reikalavimams. „Google“, „Google Play“, „Google Play“ logotipas, „Google Meet“, „Google Voice“, „Android“, „Chrome“ ir „Chromebook“ yra „Google LLC“ prekių ženklai. USB-C yra registruotasis „USB Implementers Forum“ prekės ženklas. Visi kiti trečiosios šalies prekių ženklai yra atitinkamų savininkų nuosavybė. „Linux“ yra registruotasis „Linus Torvalds“ prekių ženklas JAV ir kitose šalyse. „Zoom“ yra „Zoom Video Communications, Inc.“ prekių ženklas. „Logitech“ neprisimams jokios atsakomybės už klaidas, kurių gali būti šiame vadove. Čia pateikiama informacija gali būti keičiama neįspėjus.

ЗАПОЗНАЙТЕ СЕ СЪС СВОЯ ПРОДУКТ

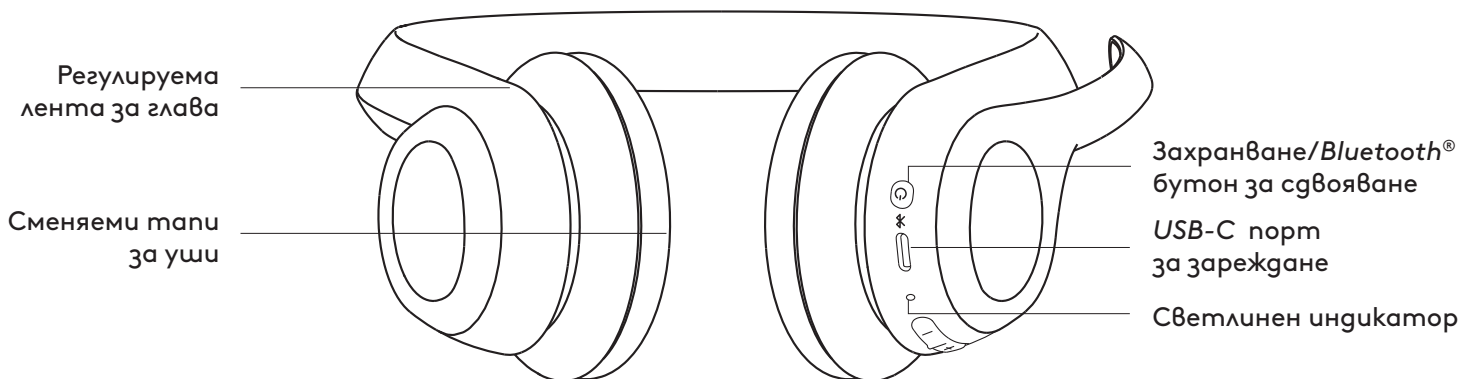

СЪДЪРЖАНИЕ НА КУТИЯТА

1. Комплект безжични слушалки Zone 305
2. USB-C приемник*
3. Адаптер USB-C към USB-A*
4. Кабел за зареждане USB-C към USB-C
5. Калъф
6. Документация за потребителя

*Предлага се само за версии с приемник.

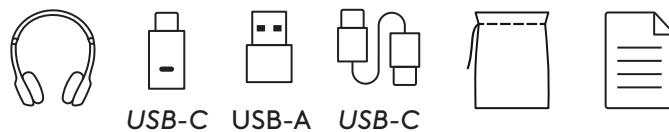

ВКЛ./ИЗКЛ. НА ЗАХРАНВАНЕТО

1. Натиснете бутона за захранване веднъж, за да включите слушалките.
2. След като са включени, светлинният индикатор ще светне в бяло.

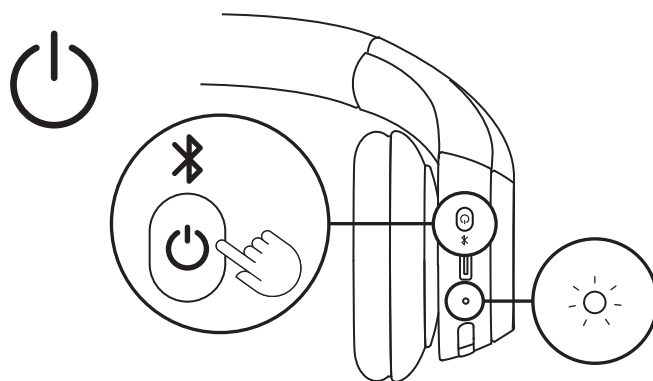

3. Ще се чуе гласова команда, която ще събщи какво е състоянието на батерията¹.

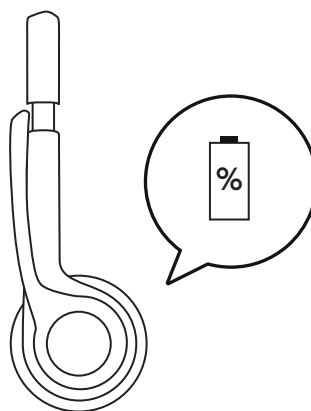

СДВОЯВАНЕ ЧРЕЗ USB-C ПРИЕМНИК

Предлага се само за версии с приемник

1. USB-C

Включете USB-C приемника в USB-C порта на Вашия компютър или докинг станция.

USB-A

Включете USB-C приемника в адаптера USB-A. След това включете USB-A адаптера в USB-A порта на Вашия компютър или докинг станция.

2. Слушалките са вече сдвоени с приемника, с който се изпращат. Просто включете слушалките. След успешно сдвояване светлинният индикатор на приемника ще свети в бяло. Светлинният индикатор на слушалките също ще свети в бяло.

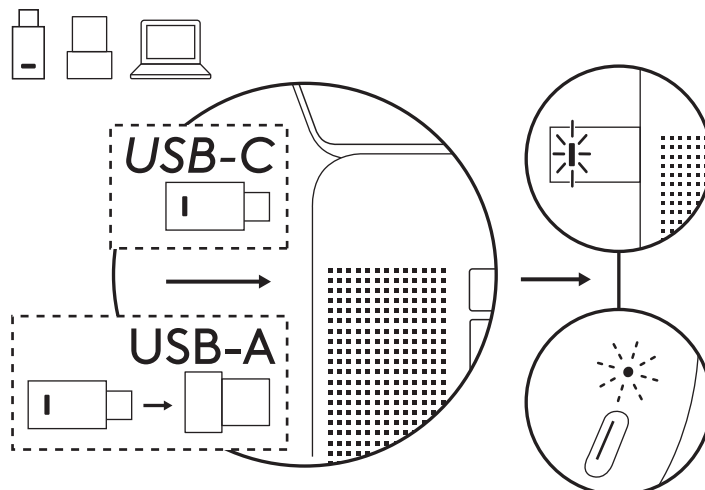

СДВОЯВАНЕ ЧРЕЗ BLUETOOTH®

1. За да започнете сдвояване чрез Bluetooth®, натиснете продължително бутона за включване върху чашката, докато светлинният индикатор започне да мига бързо.

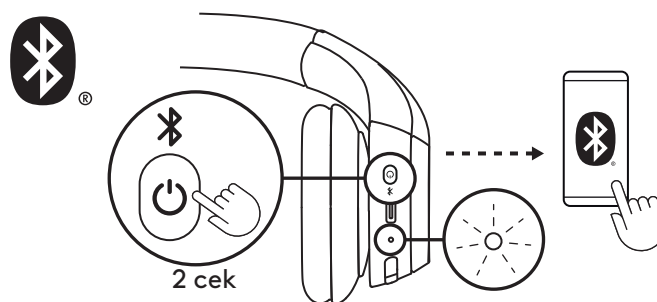

- 2а. **За Windows:** Поставете слушалките близо до компютъра си и ги свържете чрез *Swift Pair*. Когато *Swift Pair* покаже известие „Zone 305“, изберете „Сопнест“ (Свързване).

Само при версията с вграден Bluetooth®:

Трябва да свържете слушалките към компютър с Windows 11 чрез *Swift Pair*, за да активирате сертифицирането за Microsoft Teams през вградения Bluetooth®. Ако не се появи известие от *Swift Pair*, направете следното:

- Свържете слушалките с компютъра по начина, описан по-долу в точка 2б.
- След като се осъществи успешно сдвояване, известието от *Swift Pair* трябва да се появи. Изберете „Свързване“.

Забележка: Уверете се, че опцията „Показвай известия за свързване чрез *Swift Pair*“ е активирана в настройките на Bluetooth® на компютъра.

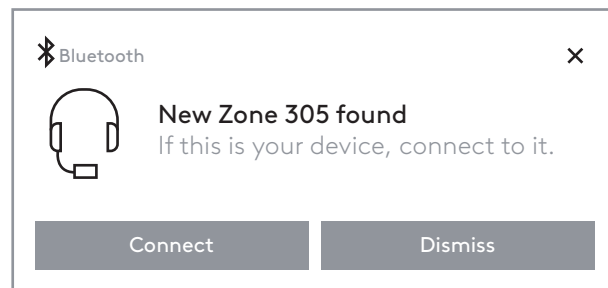

2b. За macOS и други операционни системи:

В настройките за Bluetooth® на компютъра или мобилното устройство, изберете „Zone 305“ в откриваемите устройства.



3. Ако искате да осъществите сдвояване с друго устройство, повторете стъпки 1 и 2. Слушалките могат да са сдвоени с максимум 8 устройства и да са свързани с 2 устройства едновременно.

РЕГУЛИРАНЕ НА ПОСТАВЯНЕТО

1. Може да е по-лесно да регулирате слушалките на главата си. Плъзнете чашките за ушите нагоре и надолу по лентата за глава, докато не застанат удобно на ушите ви.

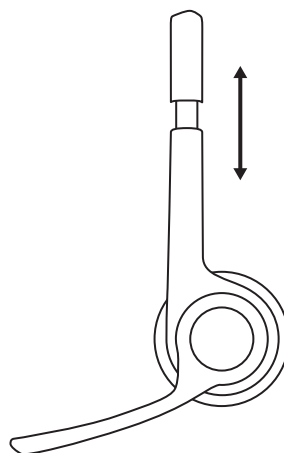

2. Движете стойката на микрофона нагоре или надолу, докато не е на нивото на устата ви за по-добро улавяне на гласа.

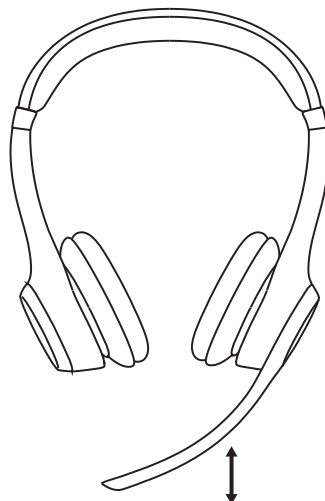

ИЗКЛЮЧВАНЕ НА ЗВУКА

1. Завертете нагоре или надолу насочения микрофон, за да изключите или включите звука.

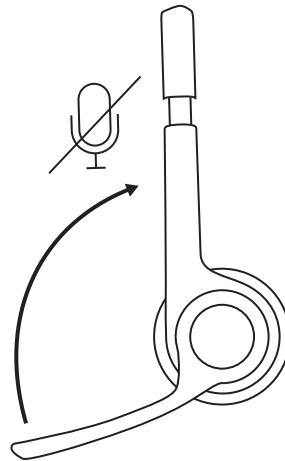

2. Ще чуете гласови указания, които показват дали микрофонът е изключен или включен¹.

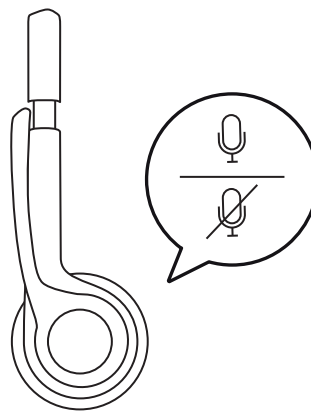

ЗАРЕЖДАНЕ

Когато батерията се изтощи до по-малко от 10%, светлинният индикатор на слушалките ще светне в червено.

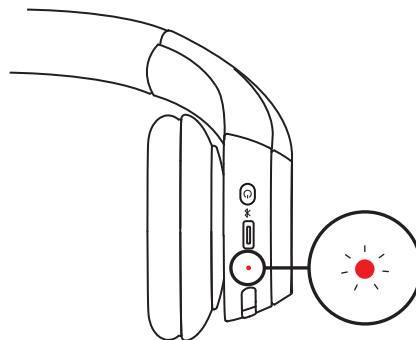

1. Включете единия край на кабела в USB-C порта отдолу на слушалките, а другия край – в USB-C захранващия порт на Вашия компютър, докинг станция или захранващ адаптер.
2. Светлинният индикатор ще започне да премигва в бяло при зареждане.
3. Светлинният индикатор ще свети непрекъснато, когато батерията е напълно заредена.
5-минутно зареждане ще ви осигури до 1 час време за разговори³, а пълното зареждане отнема около 2 часа.
4. Слушалките могат да се използват и чрез съвояване с Bluetooth®, докато се зареждат.

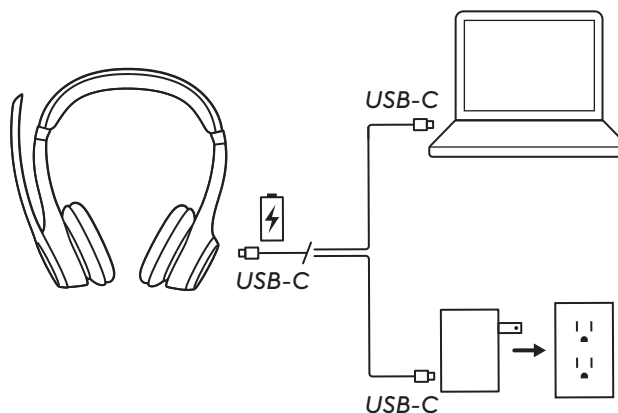

LOGI TUNE

Поемете контрола върху Вашата музика и изживяването при срещи с Logi Tune. Регулирайте страничния тон, нивото на микрофона и EQ за предпочитаното от вас аудио изживяване с помощта на настолното или мобилното приложение Logi Tune за слушалки Logitech.

Препоръчва се и за увеличаване на ефективността на слушалките с помощта на периодични актуализации на софтуера и фърмуера. Научете повече и изтеглете Logi Tune на адрес logitech.com/tune, от *Apple App Store* или *Google Play store*.

 **Logi Tune**



РЕГУЛИРАНЕ НА САМОЧУВАЕМОСТТА

Самочуваемостта ви дава възможност да чувате гласа си по време на разговори, за да сте наясно колко силно говорите. В Logi Tune изберете функцията за самочуваемост и регулирайте плъзгача по съответния начин.

- По-голямо число означава, че чувате повече външен звук.
- По-малко число означава, че чувате по-малко външен звук.

ТАЙМЕР ЗА АВТОМАТИЧНО ЗАСПИВАНЕ

По подразбиране слушалките ще се изключат автоматично, когато не се използват в продължение на 30 минути, за да се запази енергия. Регулирайте таймера за заспиване в Logi Tune. За да събудите слушалките си, опитайте да натиснете отново бутона за захранване.

СВЪРЖЕТЕ ОТНОВО ВАШИТЕ СЛУШАЛКИ

Предлага се само за версии с приемник

Ако връзката на слушалките ви с приемника се прекъсне, можете да ги свържете повторно от приложението Logi Tune.

1. Включете *USB-C* приемника или *USB-A* адаптера заедно с *USB-C* приемника в *USB* порта на компютъра.
2. Включете слушалките, като натиснете продължително бутона за захранването.
3. Отворете приложението Logi Tune Desktop на Вашия компютър.
4. Изберете „Zone Receiver“ от таблото.
5. Изчакайте, докато се извърши търсене на по-рано свързаните слушалки.
6. Ако нито една слушалка не се извежда като свързана към приемника, щракнете върху „Сдвояване на слушалки“.
7. Влезте в режим на сдвояване на слушалките чрез продължително натискане на бутона за захранването, докато светлинният индикатор на слушалките започне да мига.
8. След успешно сдвояване светлинният индикатор на приемника и слушалките ще стане изпълнен изцяло в бяло.

НУЛИРАНЕ НА СЛУШАЛКИТЕ

1. Включете слушалките.

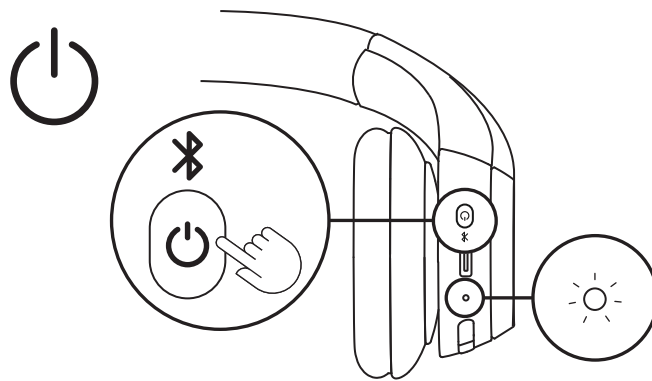

2. Натиснете и задържете бутона за повикване и бутона за сила на звука „-“ за 5 секунди.

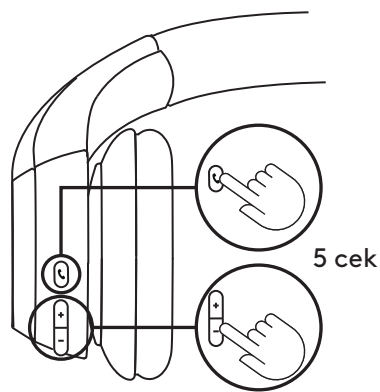

3. Слушалките ще бъдат нулирани успешно, когато светлинният им индикатор премигне бързо в червено и бяло 3 пъти и се изключи.

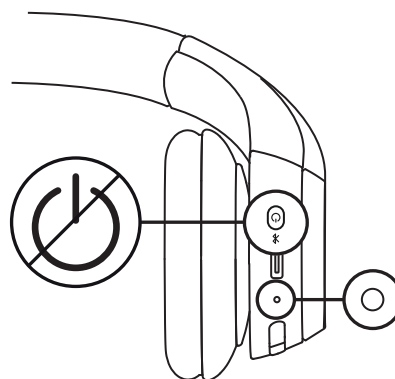
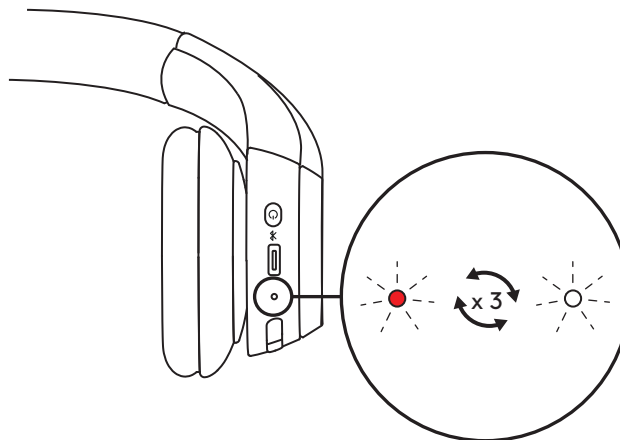

КОНТРОЛИ

	Употреба	Бутон	Действие
Контроли при обаждания	Приемане/прекратяване на разговор	Бутон за повикване	Кратко натискане
	Отхвърляне на обаждане		Натискане за 1,5 секунди
	Подновяване на разговор		Кратко натискане
	Прехвърляне на активния разговор към друго устройство		Кратко натискане
Дейности, свързани с Teams (само за версия на Teams)	Дейности, свързани с Teams	Бутон Teams	Натискане за 1,5 секунди
Сила на звука	Усилване на звука	„+“	Кратко натискане
	Намаляване на звука	„-“	Кратко натискане
Свързване	Свързване чрез Bluetooth®	Бутон за захранването	Натискане за 2 секунди

Забележка:

- Дейностите на Teams са само функционални, когато Teams работи при изключен компютър.
- Приоритет за многоточкова връзка
 - Действията, свързани с разговора, винаги са с приоритет пред стрийминга от даден канал.
 - Когато са свързани две устройства, връзката чрез Bluetooth® ще бъде с приоритет спрямо приемника.
 - Когато са свързани две Bluetooth® устройства, последно активното устройство ще е с приоритет спрямо другото.
 - Приоритетът между две Bluetooth® устройства може да се персонализира в приложението Logi Tune в „Connected devices“ (Свързани устройства).

ИНДИКАТОРНА ЛАМПИЧКА ЗА СЛУШАЛКИТЕ

Категория	Състояние	Светлинен индикатор
Захранване	Включено захранване	Без прекъсване
	Батерията се зарежда	Полъх
	Батерията е напълно заредена	Без прекъсване
	Изтощена батерия (< 10%)	Червен
Свързване	Свързване чрез Bluetooth®	Премигване
	Bluetooth® връзка	Без прекъсване
	Изгубена връзка	Бавно премигване
Нулиране до фабричните настройки		Интензивно премигване от червено до бяло три пъти, след което се изключва

Забележка:

Действия, иницирани от потребителя, като например Bluetooth® свързване, ще бъдат приоритизирани, светлинният индикатор ще се върне обратно към предишното си състояние, след като действието бъде завършено.

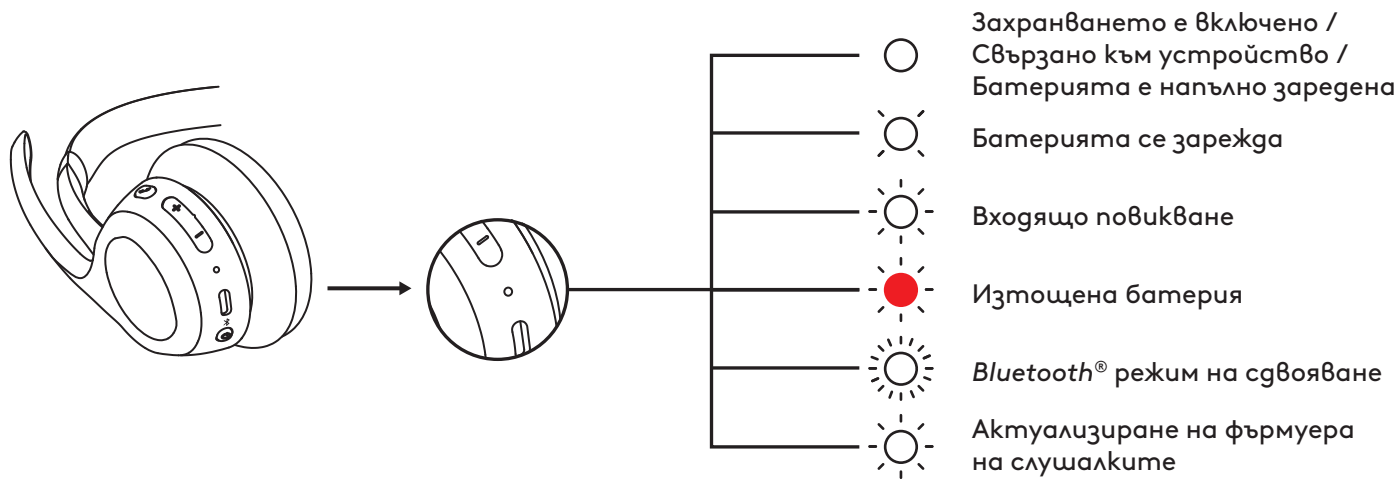

СВЕТЛИНЕН ИНДИКАТОР НА ПРИЕМНИКА

Предлага се само за версии с приемник

Версия на УС		
Светлина		Състояние
Бял	Без прекъсване	Свързано
	Непрекъснато мигаща за включване и изключване	Текущо обаждане
Без прекъсване		Входящо повикване
Червен	Без прекъсване	Звукът е изключен
Син	Премигващо	Сдвояване

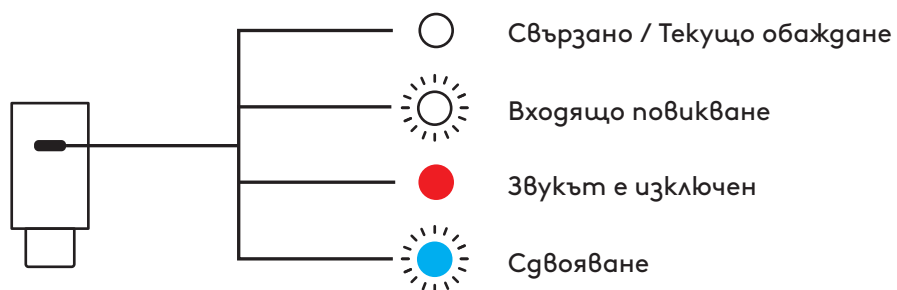

Версия Microsoft Teams		
Светлина		Състояние
Бял	Без прекъсване	Свързано
		Текущо обаждане
	Непрекъснато мигаща за включване и изключване	Входящо повикване
Лилав	Без прекъсване	Свързано с Teams
	Премигващо	Свързване към Teams / Teams известия
	Премигва 3 пъти и се изключва	Не е свързано с Teams
	Премигва 10 секунди и се изключва	Неуспешно свързване с Teams
Червен	Без прекъсване	Звукът е изключен
Син	Премигващо	Сдвояване

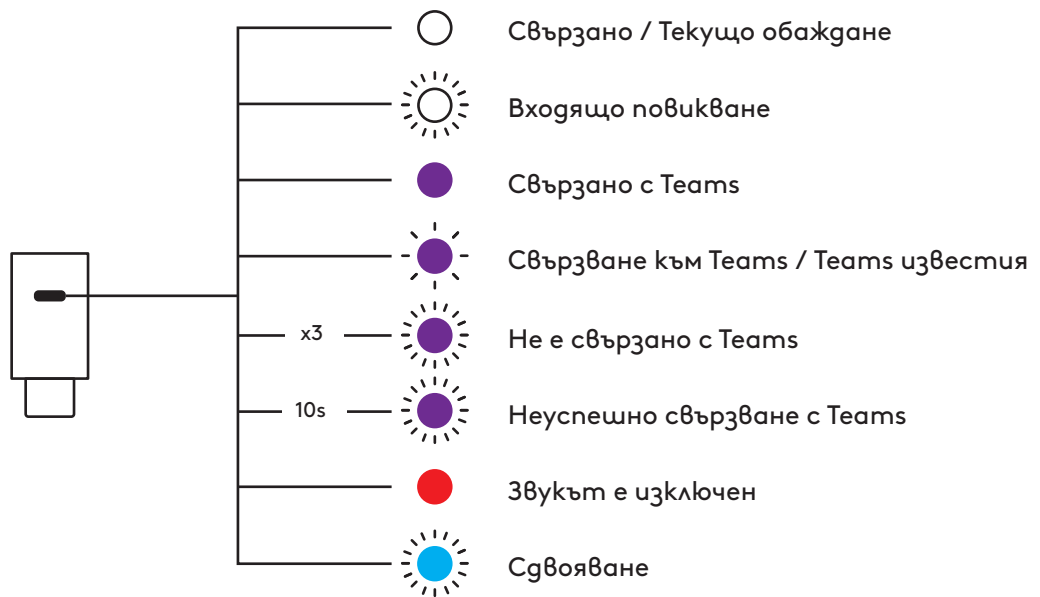

РАЗМЕРИ

Слушалки:

Височина: 172,84 mm (6,8 in)

Ширина: 166,71 mm (6,6 in)

Дълбочина: 66 mm (2,6 in)

Тегло: 122 g (4,3 oz)

Тапа за уши:

Височина: 66 mm (2,6 in)

Ширина: 66 mm (2,6 in)

Дълбочина: 16 mm (0,63 in)

USB-C приемник:

Височина: 1,05 инча (26,6 mm)

Ширина: 0,49 инча (12,4 mm)

Дълбочина: 0,26 инча (6,5 mm)

Адаптер USB-C към USB-A:

Височина: 0,96 инча (24,5 mm)

Ширина: 0,61 инча (15,4 mm)

Дълбочина: 0,34 инча (8,7 mm)

СЪВМЕСТИМОСТ

Работят с *Windows*, *macOS*, *ChromeOS*² и *Linux*² чрез *USB-C* приемник⁴ и *Bluetooth*[®], и *iOS*, *iPadOS*, или *Android* устройства чрез *Bluetooth*[®].

ТЕХНИЧЕСКИ ХАРАКТЕРИСТИКИ

Тип на микрофона: Двойни микрофони за формиране на лъчи с алгоритми за шумопотискане

Честотна реакция (високоговорител на слушалките): 50-20 kHz (музикален режим), 100-7 kHz (режим на разговор)

Честотна реакция (микрофон): 100-7kHz

Тип на батерията (време за слушане): До 16 часа³

Живот на батерията (време за разговори): До 20 часа³

Bluetooth[®] версия: 5.3

Безжичен обхват: До 30 m⁵

Дължина на захранващ кабел: 1 м

Аудио съвместимост: съвместими с EN 50332-2

БЕЛЕЖКА ПОД ЛИНИЯ

¹ В момента слушалките поддържат гласови указания на следните езици с настолното приложение Logi Tune: английски, френски, немски, италиански, испански и португалски. Можете да изберете предпочитания от Вас език в приложението.

² Основните функции на устройството ще се поддържат за операционни системи, които не поддържат Logi Tune. Проверете съвместимостта на Logi Tune на logi.com/tune.

³ Животът на батерията може да е различен в зависимост от употребата и условията на работа с компютъра.

⁴ Предлага се само за версии с приемник.

⁵ Пряка видимост. Безжичният диапазон може да е различен в зависимост от работното пространство и настройката на компютъра.

www.logitech.com/prosupport/zone305

© 2024 Logitech. Logitech, Logi, Zone и логото на Logitech са търговски марки или регистрирани търговски марки на Logitech Europe S.A. и/или нейните филиали в САЩ и други държави. Словната марка и логата на Bluetooth® са регистрирани търговски марки, притежавани от Bluetooth SIG, Inc., като всякакво използване на подобни марки от Logitech се случва по лиценз. Microsoft Teams и Windows са търговски марки на групата компании Microsoft. App Store, Apple, macOS, iOS и iPadOS са търговски марки на Apple Inc. Това устройство работи с изделия, които могат да работят с последната версия на ChromeOS, и е сертифициран, че отговаря на стандартите за съвместимост с Google. Google не носи отговорност за функционирането на това устройство, нито за неговото съответствие със стандарти за безопасност. Google, Google Play, Google Play logo, Google Meet, Google Voice, Android, Chrome и Chromebook са търговски марки на Google LLC. USB-C е търговска марка на USB Implementers Forum. Всички останали търговски марки на трети страни са собственост на съответните им притежатели. Linux е регистрирана търговска марка на Linus Torvalds в САЩ и други държави. Zoom е търговска марка на Zoom Video Communications, Inc. Logitech не поема отговорност за каквито и да било грешки в това ръководство. Информацията в настоящия документ подлежи на промяна без предизвестие.

UPOZNAJTE SVOJ UREĐAJ

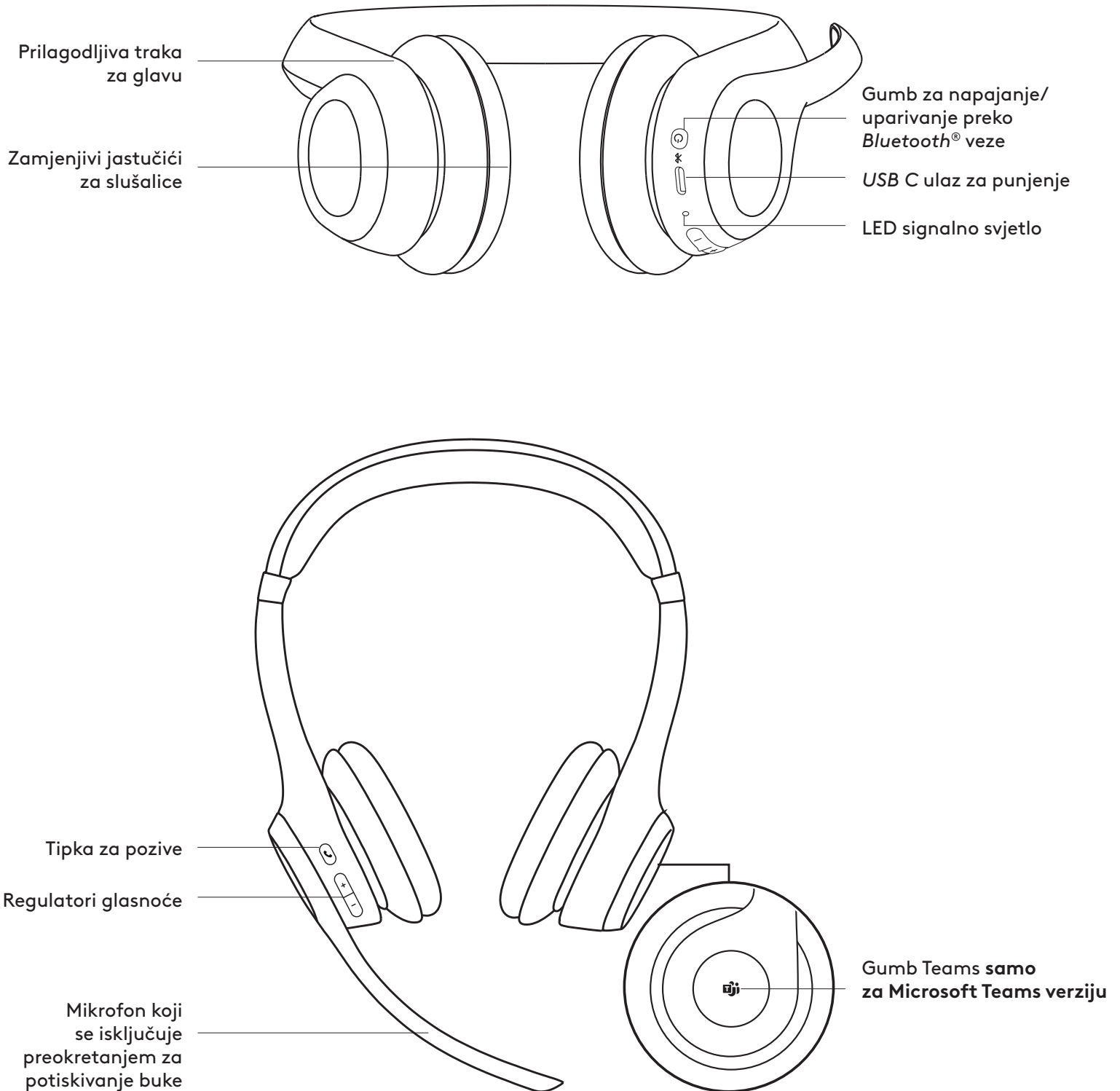

SADRŽAJ KUTIJE

1. Bežične slušalice Zone 305
2. USB-C prijemnik*
3. USB-C na USB-A adapter*
4. USB-C na USB-C kabel za punjenje
5. Putna torbica
6. Korisnička dokumentacija

*Dostupno samo za verzije s prijemnikom.

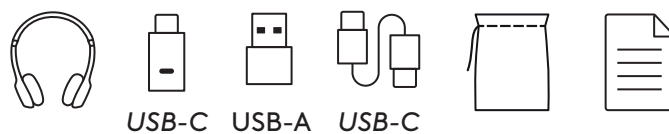

UKLJUČIVANJE/ISKLJUČIVANJE

1. Pritisnite gumb za napajanje jednom za uključivanje slušalica.
2. Nakon što se uključi, LED svjetlo će svijetliti bijelo.

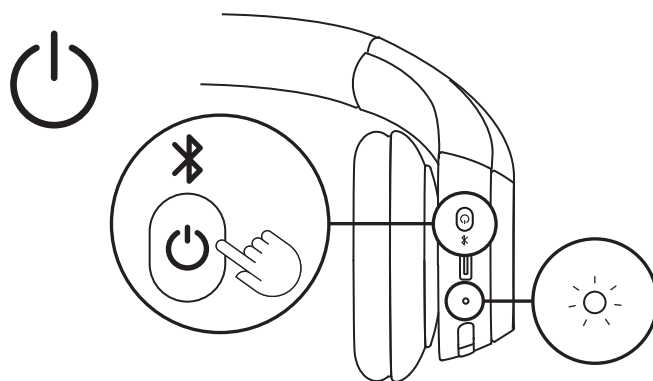

3. Čut ćete glasovnu poruku o stanju baterije¹.

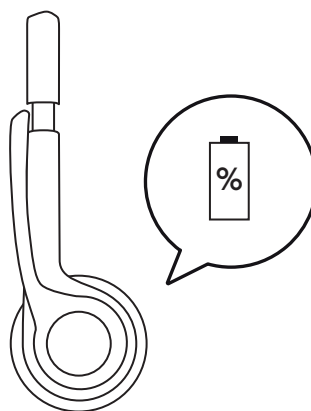

UPARIVANJE PREKO **USB-C** PRIJEMNIKA

Dostupno samo za verzije s prijemnikom

1. **USB-C**

Ukopčajte **USB-C** prijemnik u **USB-C** priključak na računalu ili priključnoj stanici.

USB-A

Ukopčajte **USB-C** prijemnik u **USB-A** adapter. Zatim ukopčajte **USB-A** prijemnik u **USB-A** priključak na računalu ili priključnoj stanici.

- Slušalice su već uparene s prijemnikom koji se isporučuju. Samo uključite slušalice. Nakon uspješnog uparivanja, svjetlosni indikator na prijemniku svijetlit će stalno bijelo. Svjetlosni indikator na slušalicama također će svijetliti stalno bijelo.

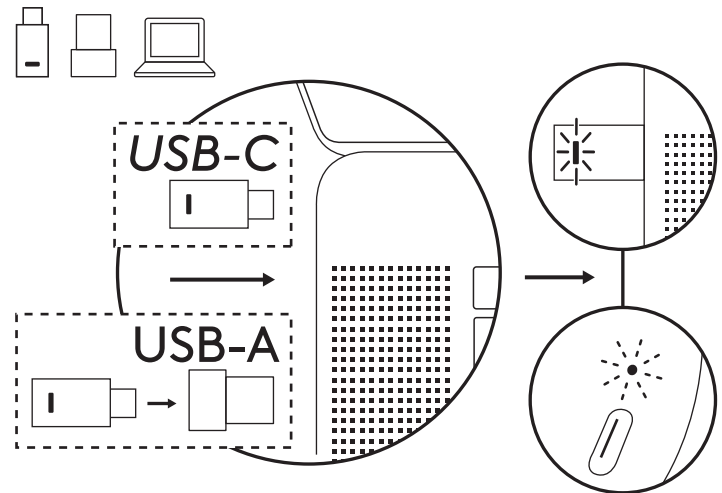

UPARIVANJE PREKO **BLUETOOTH®** VEZE

- Dugo držite pritisnutim gumb za napajanje na slušalici dok LED pokazatelj ne počne brzo treptati kako biste pokrenuli **Bluetooth®** uparivanje.

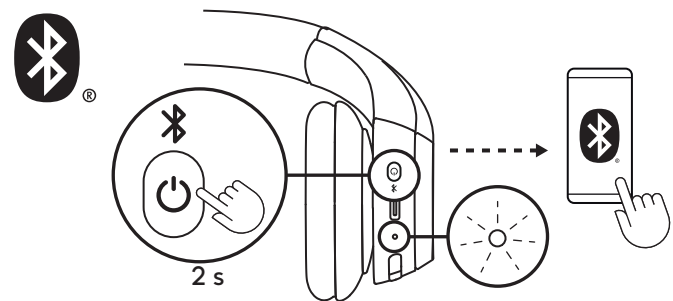

2a. **Za Windows**

Postavite slušalicu blizu računala i uparite slušalicu putem **Swift Pair**. Kada obavijest od **Swift Pair** prikazuje „Zone Vibe 305“, odaberite „Connect“ (Povezivanje).

Samo za izvornu Bluetooth® verziju

Morate se povezati s računalom sa sustavom **Windows 11** putem funkcije **Swift Pair** kako biste omogućili **Microsoft Teams** certifikaciju preko izvornog **Bluetooth®**-a. Ako ne vidite obavijest **Swift Pair**, učinite sljedeće:

- Uparite slušalice s računalom metodom prikazanom dolje u 2b.
- Nakon uspješnog uparivanja treba se pojaviti obavijest **Swift Pair**. Odaberite "Connect" (Poveži)

Napomena: Provjerite je li "Prikaži obavijesti za povezivanje pomoću **Swift Pair**" omogućeno u **Bluetooth®** postavkama računala.

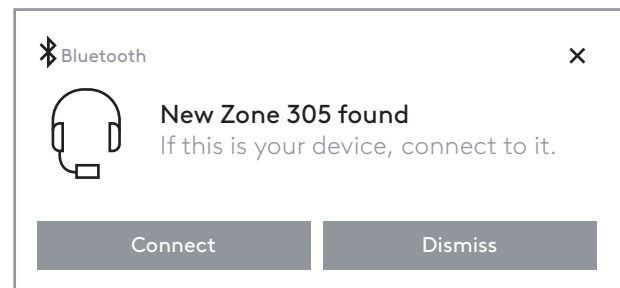

2b. Za macOS i druge operative sustave

U Bluetooth® postavkama računala ili mobilnog uređaja odaberite "Zone 305" u vidljivim uređajima.



3. Ponovite 1. i 2. korak ako se želite upariti s drugim uređajem. Upariti možete najviše osam uređaja, povezati se možete istodobno s dva uređaja.

PRILAGODBA PRISJEDANJA

1. Možda će vam biti jednostavnije prilagoditi slušalice dok su na glavi. Pomaknite školjke za uši gore/dolje po traci za glavu dok ne osjetite da vam udobno pristaju na ušima.

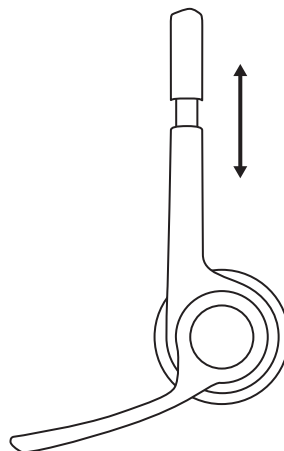

2. Pomaknite nosač mikrofona gore ili dolje kako bi bio u ravni s vašim ustima za bolje hvatanje glasa.

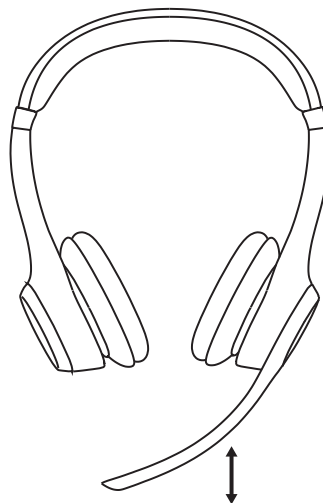

UTIŠAVANJE

1. Okrenite gore/dolje nosač mikrofona za isključivanje ili uključivanje zvuka.

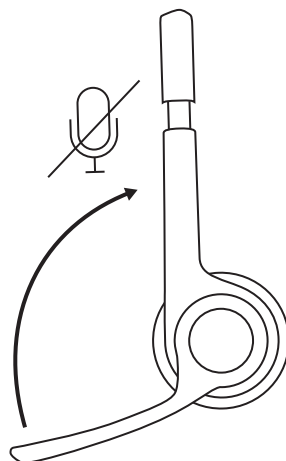

2. Začut ćete glasovnu poruku koja označava je li mikrofonski utišan ili nije¹.

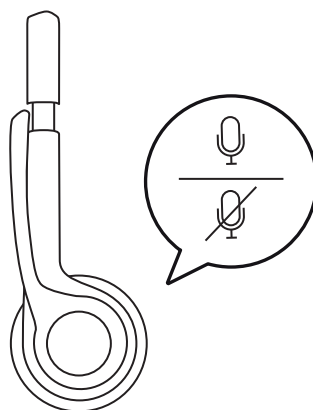

PUNJENJE

LED svjetlo na slušalicama polagano će zasvijetliti crveno kada je napunjenost baterije manja od 10 %.

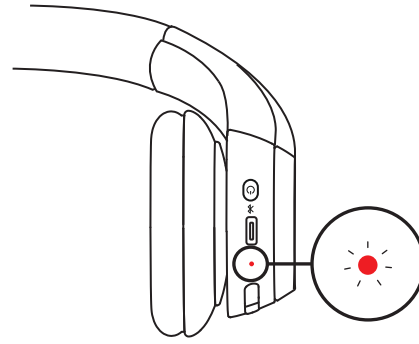

1. Ukopčajte jedan kraj kabela u *USB-C* priključak s donje strane slušalice, a drugi kraj u *USB-C* priključak za punjenje na računalu, priključnoj stanici ili na adapteru napajanja.
2. LED svjetlo sporo će treperiti bijelo tijekom punjenja.
3. LED svjetlo će svijetliti stalno bijelo kada je baterija napunjena do kraja.
Punjenje u trajanju od 5 minuta omogućit će do jedan sat razgovora³, a kompletno punjenje traje oko dva sata.
4. Slušalice se tijekom punjenja mogu upotrebljavati i biti uparene *Bluetooth*[®] vezom.

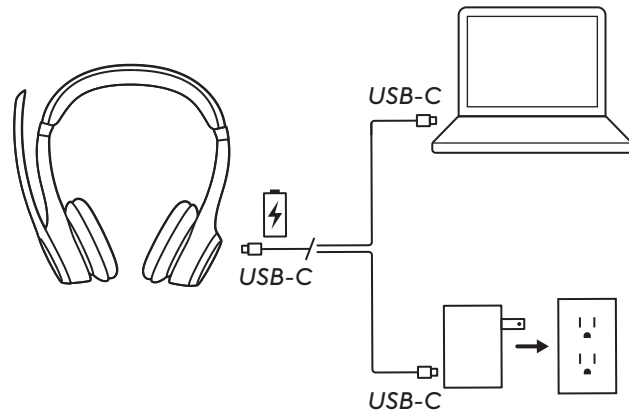

LOGI TUNE

Upravlajte glazbom i sastancima uz pomoć aplikacije Logi Tune. Prilagodite prateći zvuk, razinu mikrofona i EQ za željeno iskustvo zvuka uz pomoć aplikacije Logi Tune za stolno računalo ili mobilne aplikacije za Logitech slušalice.

Također se preporučuje da poboljšate performanse slušalice redovnim ažuriranjima softvera i firmvera. Saznajte više i preuzmite Logi Tune na adresi logitech.com/tune, *Apple App Store* ili u trgovini *Google Play*.

 **Logi Tune**



NAMJEŠTANJE POPRATNOG TONA

Popratni ton omogućuje vam da čujete vlastiti glas tijekom razgovora kako biste bili svjesni koliko glasno govorite. U Logi Tune odaberite značajku popratnog tona i prema potrebi prilagodite njezinu brojku.

- Veći broj znači da jače čujete vanjski zvuk.
- Manji broj znači da slabije čujete vanjski zvuk.

AUTOMATSKO ISKLJUČIVANJE

Vaše će se slušalice standardno automatski isključiti ako nisu u upotrebi 30 minuta kako bi očuvale bateriju. Podesite automatsko isključivanje u aplikaciji Logi Tune. Za pokretanje slušalica ponovno pritisnite sklopku napajanja.

PONOVNO POVEZIVANJE SLUŠALICA

Dostupno samo za verzije s prijemnikom.

Ako je došlo do prekida veze slušalica s prijemnikom, slušalice možete ponovno povezati preko aplikacije Logi Tune.

1. Ukopčajte *USB-C* prijemnik ili *USB-A* adapter s *USB-C* prijemnikom u *USB* priključak računala.
2. Uključite slušalice tako da dugo držite pritisnutim gumb za uključivanje.
3. Otvorite aplikaciju Logi Tune Desktop na računalu.
4. Odaberite „Prijemnik Zone“ na nadzornoj ploči.
5. Pričekajte dok traje traženje prethodno povezanih slušalica.
6. Ako se ne prikažu nijedne slušalice kao povezane s prijemnikom, kliknite „Upari slušalice“.
7. Uđite u način rada za uparivanje na slušalicama tako da dugo držite pritisnutim gumb za uključivanje sve dok *LED* svjetlo ne počne treptati.
8. Nakon uspješnog uparivanja, svjetlosni pokazatelj na prijemniku i na slušalicama dalje će svijetliti stalno bijelo.

PONOVNO POSTAVLJANJE SLUŠALICA

1. Uključite slušalice.

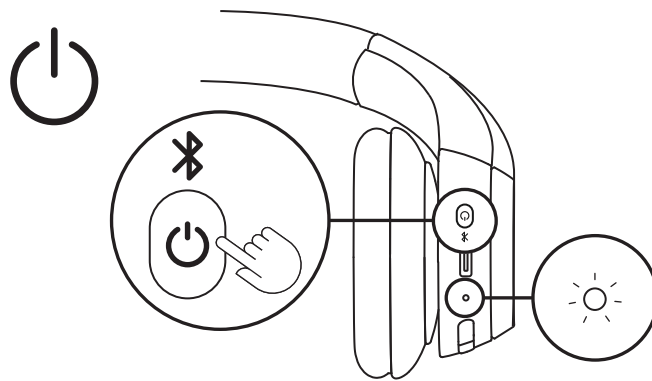

2. Pritisnite i držite tipku za pozive i tipku „-“ 5 sekundi.

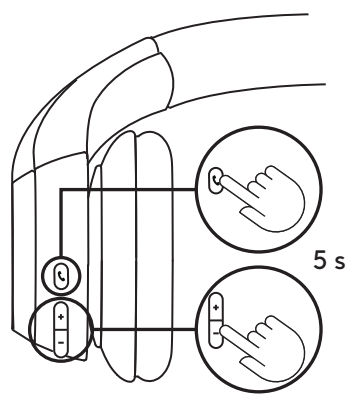

3. Slušalice su uspješno ponovno postavljene kada svjetlosni pokazatelj 3 puta brzo zatrepće crveno i bijelo i zatim se isključi.

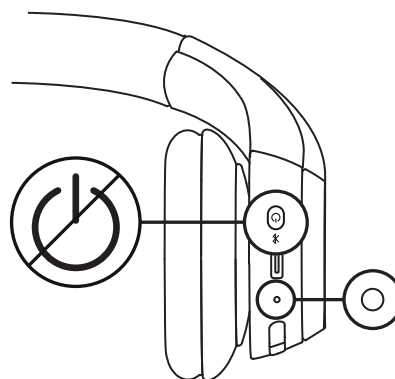
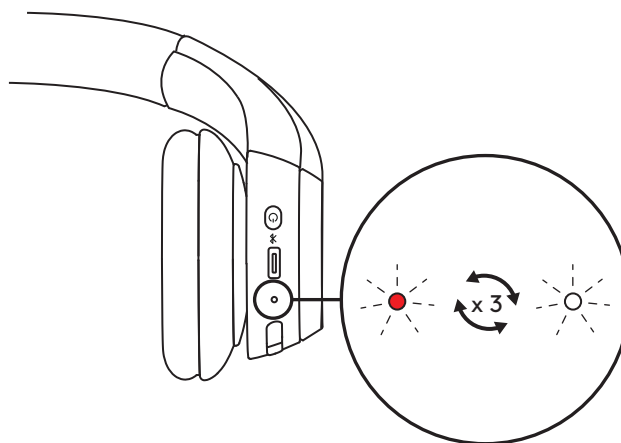

UPRAVLJANJE

	Upotreba	Gumb	Radnja
Kontrole poziva	Javljanje/Kraj poziva	Tipka za pozive	Kratki pritisak
	Odbijanje poziva		pritišćite 1,5 s
	Nastavak poziva		Kratki pritisak
	Prijenos aktivnog poziva na drugi uređaj		Kratki pritisak
Teams aktivnosti (Samo za verziju Teams)	Teams aktivnosti	Tipka Teams	Pritisak od 1,5 s
Glasnoća	Pojačavanje zvuka	" + "	Kratki pritisak
	Stišavanje zvuka	" - "	Kratki pritisak
Povezivanje	<i>Bluetooth® uparivanje</i>	Gumb za napajanje	Pritisak od 2 s

Napomena:

- Teams aktivnosti rade samo kada je Teams aktivan na otključanom računalu.
- Prioriteti povezivanja na više točaka
 - Aktivnosti poziva uvijek imaju najviši prioritet u odnosu na prijenos medija.
 - Kada su dva uređaja povezana, povezivanje putem *Bluetooth®* veze imat će prednost u odnosu na prijemnik.
 - Kada su dva *Bluetooth®* uređaja povezana, zadnji aktivni uređaj nadjačat će drugoga.
- Prioritet između dva *Bluetooth®* uređaja može se prilagoditi u aplikaciji Logi Tune u Povezani uređaji.

SVJETLOSNI POKAZATELJ SLUŠALICA

Kategorija	Stanje	LED svjetlo
Napajanje	Uključivanje	Stalno
	Punjenje baterije	Pulsira
	Baterija je napunjena do kraja	Stalno
	Slaba baterija (<10 %)	Crveno
Povezivanje	<i>Bluetooth</i> [®] uparivanje	Trepće
	Povezano na <i>Bluetooth</i> [®]	Stalno
	Veza je u prekidu	Sporo treptanje
Vraćanje na tvorničke postavke		Brzo treptanje triput iz crvene u bijele boju, a zatim se svjetlo isključuje

Napomena:

Postupci koje potakne korisnik, kao što su uparivanje preko *Bluetooth*[®], veze imat će prioritet; signalno svjetlo zatim će se vratiti u prethodno stanje kada se postupak dovrši.

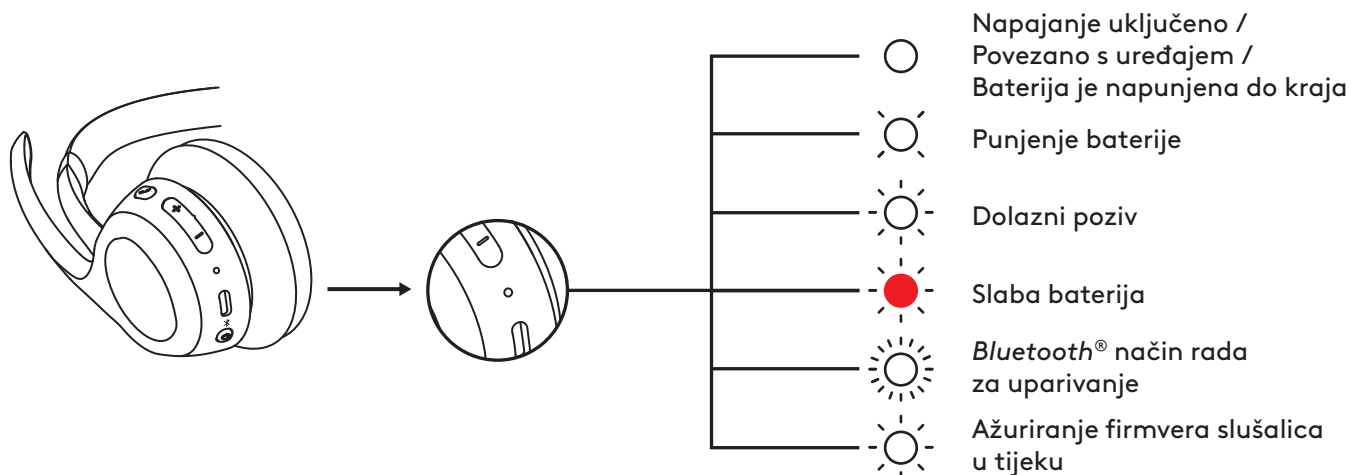

SVJETLOSNI POKAZATELJ

Dostupno samo za verzije s prijemnikom

UC verzija		
	Svjetlo	Stanje
Bijela	Stalno	Povezano
	Ponovljeno treptanje uključeno i isključeno	Poziv u tijeku
Crveno	Stalno	Dolazni poziv
Plavo	Trepće	Zvuk isključen
		Uparivanje

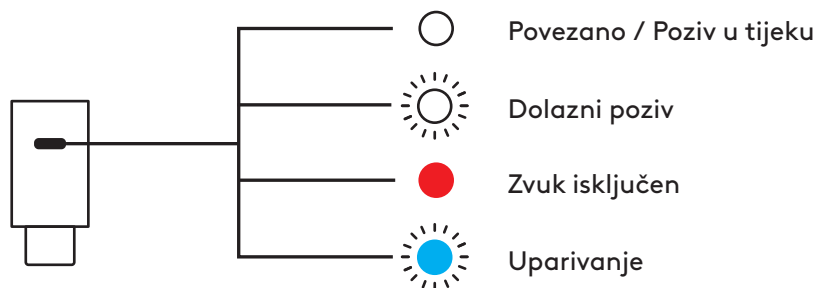

Verzija Microsoft Teams

Svjetlo		Stanje
Bijela	Stalno	Povezano
	Ponovljeno treptanje uključeno i isključeno	Poziv u tijeku
Ljubičasto	Stalno	Povezano na Teams
	Pulsira	Povezivanje na Teams / Teams obavijesti
	Trepće 3 puta i isključuje se	Nije povezano na Teams
	Trepće 10 sekundi i isključuje se	Neuspjelo povezivanje na Teams
Crveno	Stalno	Zvuk isključen
Plavo	Trepće	Uparivanje

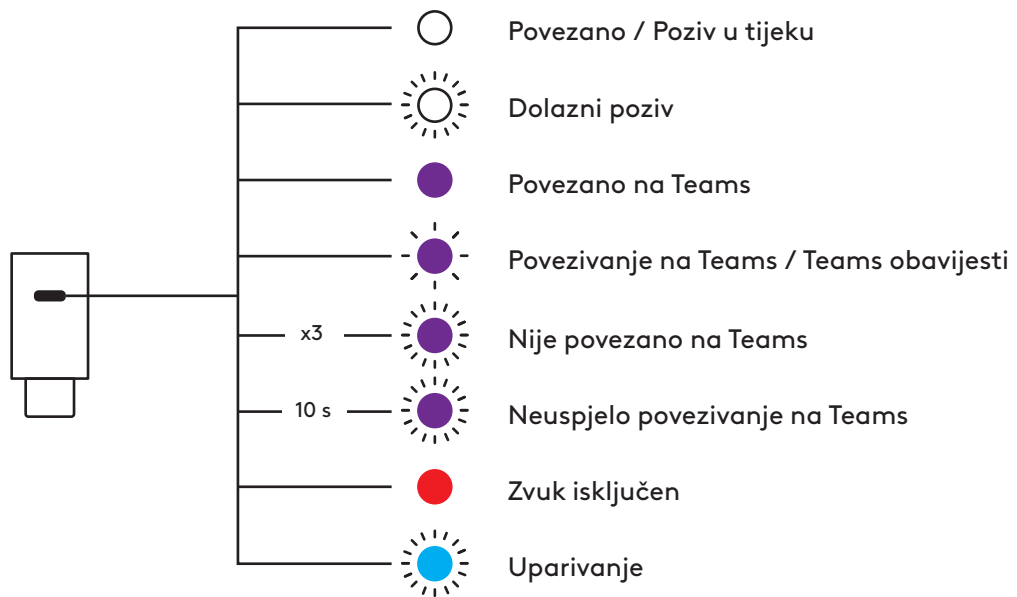

DIMENZIJE

Slušalice:

Visina: 172,84 mm (6,8 in)

Širina: 166,71 mm (6,6 in)

Dubina: 66 mm (2,6 in)

Težina: 122 g (4,3 oz)

Jastučić za uši:

Visina: 66 mm (2,6 in)

Širina: 66 mm (2,6 in)

Dubina: 16 mm (0,63 in)

USB-C prijemnik:

Visina: 1,05 in (26,6 mm)

Širina: 0,49 in (12,4 mm)

Dubina: 0,26 in (6,5 mm)

USB-C na USB-A adapter:

Visina: 0,96 in (24,5 mm)

Širina: 0,61 in (15,4 mm)

Dubina: 0,34 in (8,7 mm)

KOMPATIBILNOST

Radi s *Windows*, *macOS*, *ChromeOS*² i *Linux*² preko *USB-C* prijemnika⁴ i *Bluetooth*[®] i *iOS*, *iPadOS* ili *Android* uređaja preko *Bluetooth*[®].

TEHNIČKE SPECIFIKACIJE

Vrsta mikrofona: Dvojni mikrofoni s oblikovanjem snopa i s algoritmima za prigušenje buke

Frekvencijski opseg (zvučnik slušalice): 50–20 kHz (glazbeni način rada), 100–7 kHz (način rada za govor)

Frekvencijski opseg (mikrofon): 100–7 kHz

Trajanje baterije (vrijeme slušanja): do 16 sati³

Trajanje baterije (vrijeme govora): do 20 sati³

Bluetooth[®] verzija: 5.3

Domet bežične veze: Do 30 m⁵

Duljina kabela za punjenje: 1 m

Audio sukladnost: Sukladno s EN 50332-2

FUSNOTA

¹Slušalice trenutno podržavaju glasovne poruke na sljedećim jezicima s aplikacijom za stolna računala Logi Tune: engleski, francuski, njemački, talijanski, španjolski i portugalski. Željeni jezik možete odabrati u aplikaciji.

²Osnovne funkcije podržane su za operacijske sustave koji ne podržavaju Logi Tune. Kompatibilnost za Logi Tune provjerite na logi.com/tune.

³Trajanje baterije može se razlikovati ovisno o korisniku i računalnim uvjetima.

⁴Dostupno samo za verzije s prijemnikom.

⁵Optička vidljivost na otvorenom prostoru. Domet bežične mreže može se razlikovati ovisno o radnom okruženju i postavkama računala.

www.logitech.com/prosupport/zone305

© 2024 Logitech. Logitech, Logi, Zone i Logitech logotip trgovački su znakovi ili registrirani zaštitni znakovi tvrtke Logitech Europe S.A. i/ili njezinih podružnica u SAD-u i drugim zemljama. Žig i logotipovi *Bluetooth*[®] registrirani su trgovački znakovi u vlasništvu tvrtke Bluetooth SIG, Inc. i svaka je upotreba tih znakova za Logitech licencirana. *Microsoft Teams* i *Windows* trgovački su znakovi za Microsoft skupinu tvrtki. *App Store*, *Apple*, *macOS*, *iOS* i *iPadOS* su trgovački znakovi za Apple Inc. Ovaj proizvod radi s uređajima na kojima se može izvoditi najnovija verzija *ChromeOS* i certificiran je za zadovoljavanje standarda kompatibilnosti za Google. Tvrtka *Google* ne odgovara za rad ovog proizvoda ni za njegovu sukladnost sa sigurnosnim zahtjevima. *Google*, *Google Play*, *Google Play logo*, *Google Meet*, *Google Voice*, *Android*, *Chrome* i *Chromebook* trgovački su znakovi za Google LLC. *USB-C* je trgovački znak organizacije USB Implementers Forum. Svi drugi trgovački znakovi treće strane vlasništvo su njihovih odgovarajućih vlasnika. *Linux* je registrirani trgovački znak za Linus Torvalds u SAD-u i drugim zemljama. *Zoom* je trgovački znak za Zoom Video Communications, Inc. Logitech ne preuzima nikakvu odgovornost za eventualne pogreške u ovom priručniku. Sve ovdje sadržane informacije podložne su promjenama bez prethodne najave.

UPOZNAJTE SVOJ PROIZVOD

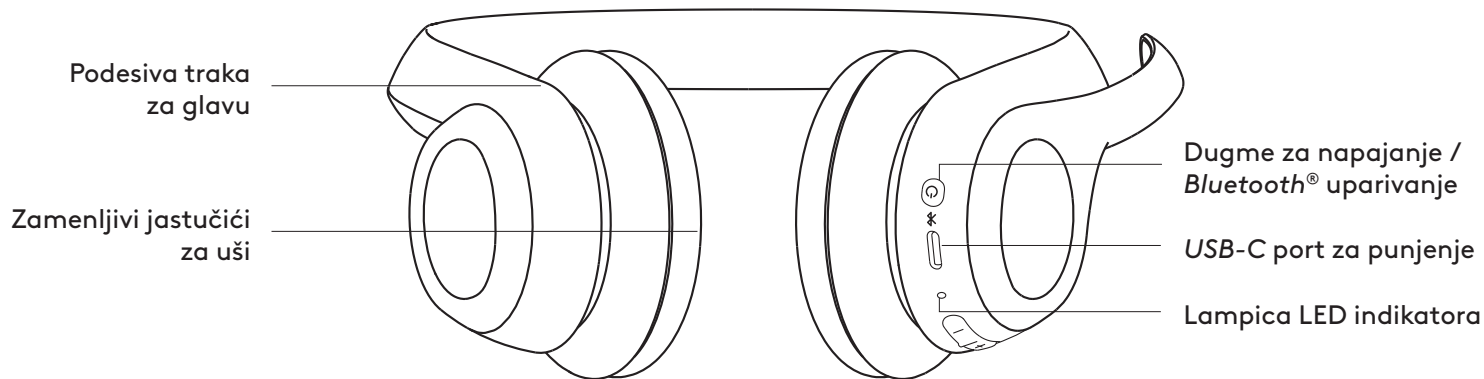

SADRŽAJ PAKOVANJA

1. Bežične slušalice Zone 305
2. USB-C prijemnik*
3. USB-C na USB-A adapter*
4. USB-C na USB-C kabl za punjenje
5. Putna torba
6. Dokumentacija za korisnika

*Dostupno samo u varijanti sa prijemnikom.

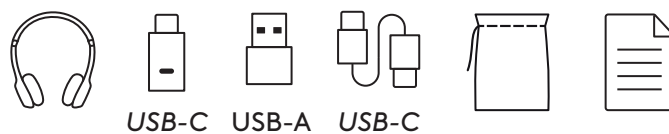

UKLJUČIVANJE/ISKLJUČIVANJE

1. Jednom pritisnite dugme za napajanje da biste uključili slušalice.
2. Kada se napajanje uključi, svetlo LED lampice će postati belo.

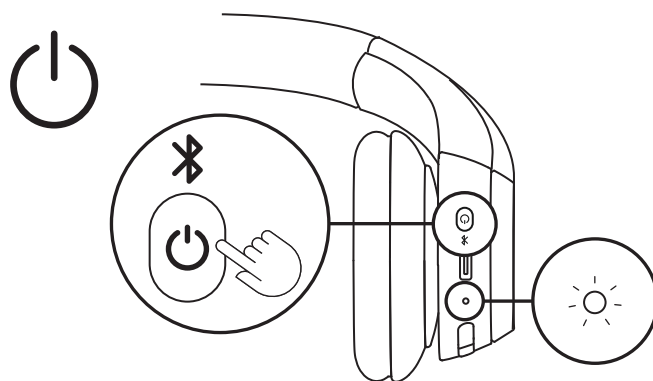

3. Glasovni odziv će vam saopštiti status baterije¹.

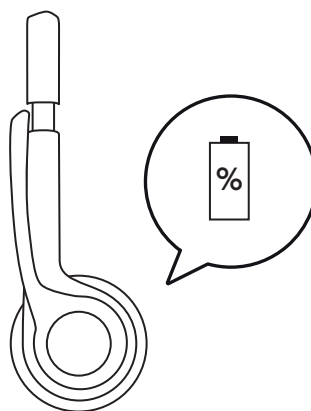

UPARIVANJE PREKO **USB-C** PRIJEMNIKA

Dostupno samo u varijanti sa prijemnikom

1. **USB-C**

Priključite *USB-C* prijemnik u *USB-C* port na računaru ili stanici za punjenje.

USB-A

Priključite *USB-C* prijemnik na *USB-A* adapter. Zatim utaknite *USB-A* adapter u *USB-A* port na vašem računaru ili stanici za punjenje.

- Slušalice su već uparene s prijemnikom s kojim se isporučuju. Samo uključite slušalice. Nakon uspešnog uparivanja, svetlosni indikator na prijemniku neprekidno svetli belom bojom. Svetlosni indikator na slušalicama će takođe neprekidno svetleti belom bojom.

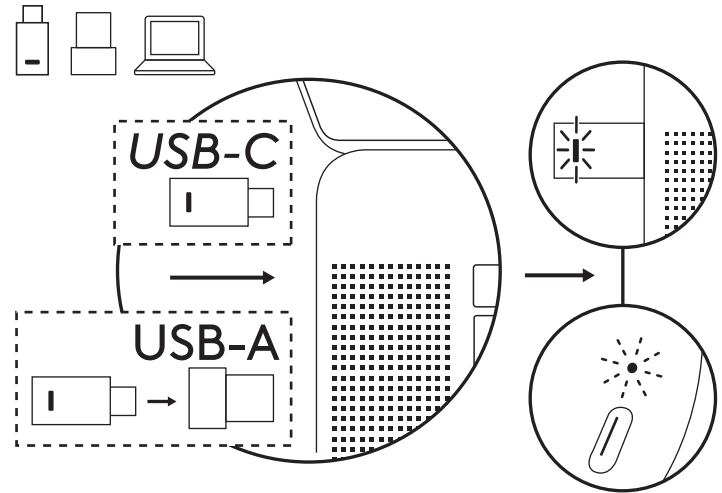

UPARIVANJE PUTEM **BLUETOOTH®** TEHNOLOGIJE

- Pritisnite i zadržite dugme na slušnom ulošku dok LED indikator ne počne da treperi brzo da biste pokrenuli *Bluetooth®* uparivanje.

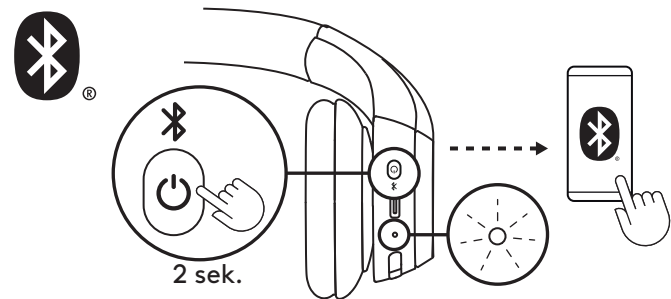

2a. **Za Windows**

Postavite slušalice blizu računara i uparite ih koristeći *Swift Pair*. Kada *Swift Pair* obaveštenje prikaže „Zone Vibe 305“, izaberite „Poveži“.

Samo za ugrađenu *Bluetooth®* verziju

Morate se povezati sa *Windows 11* računarom koristeći *Swift Pair* da biste omogućili *Microsoft Teams* sertifikaciju preko ugrađene *Bluetooth®* veze. Ako ne vidite *Swift Pair* obaveštenje, uradite sledeće:

- Uparite slušalice s računarom na način koji je prikazan u nastavku pod 2b.
- Ako uparivanje bude uspešno, trebalo bi da se pojavi *Swift Pair* obaveštenje. Izaberite „Poveži“.

Napomena: Proverite da li je „Prikazivanje obaveštenja za povezivanje koristeći *Swift Pair*“ omogućeno u *Bluetooth®* podešavanjima vašeg računara.

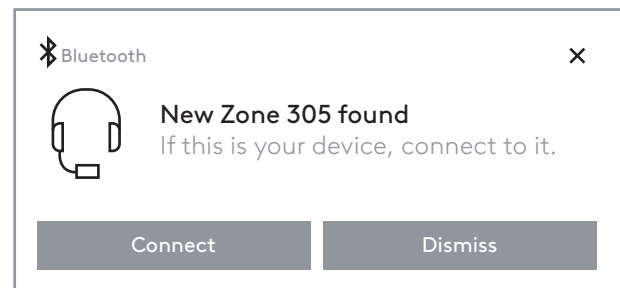

2b. Za macOS i druge operative sisteme

U postavkama za Bluetooth® vašeg računara ili mobilnog uređaja izaberite stavku „Zone 305“ u listi pronađenih uređaja.



3. Za uparivanje sa drugim uređajem ponovite korake 1 i 2. Možete da uparite najviše 8 uređaja i povežete se sa 2 uređaja istovremeno.

PODEŠAVANJE PRIANJANJA

1. Podešavanje je najjednostavnije dok su vam slušalice na glavi. Pomerajte slušne uloške nagore i nadole duž nosača slušalica dok se nalaze na vašoj glavi.

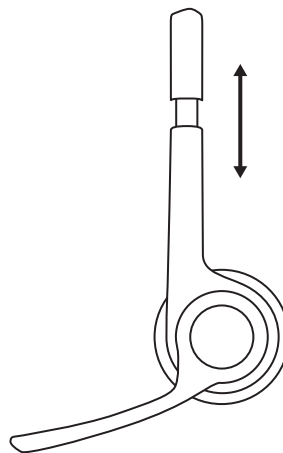

2. Pomerajte držač mikrofona nagore ili nadole do nivoa vaših usta, za bolje snimanje zvuka.

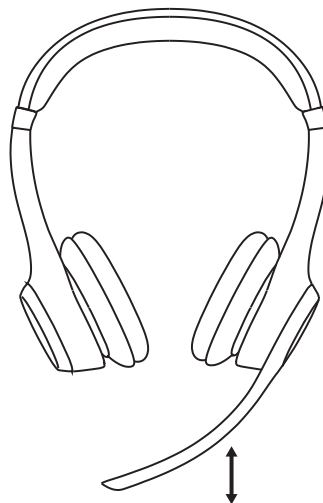

ISKLUČIVANJE ZVUKA

1. Okrenite držač mikrofona nagore ili nadole da biste isključili ili uključili zvuk.

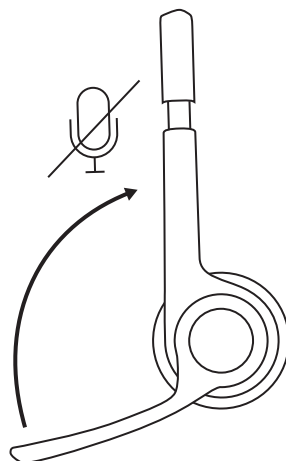

2. Čujete glasovne odzive sa informacijom o tome da li je zvuk mikrofona uključen ili isključen¹.

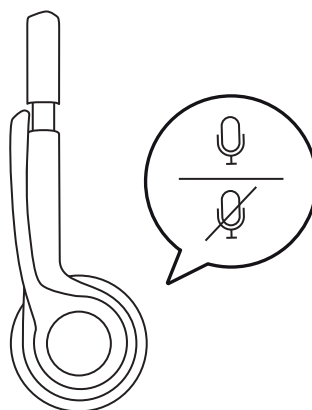

PUNJENJE

Ako je nivo napunjenosti baterije niži od 10%, svetlo LED lampice na slušalicama postaće crveno.

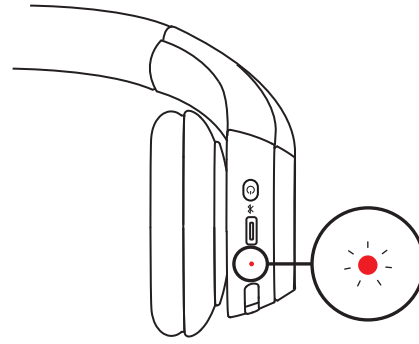

1. Priključite jedan kraj kabla u *USB-C* port sa donje strane slušnog uloška, a drugi kraj u *USB-C* port za punjenje na računaru ili adapteru za napajanje.
2. LED lampica će početi sporo da pulsira belim svetlom tokom punjenja.
3. Kada se punjenje završi, svetlo LED lampice će trajno svetleti belo.
Punjenje u trajanju od 5 minuta omogućava do 1 sat razgovora ³, a punjenje do kraja traje oko 2 sata.
4. Slušalice sa mikrofonom mogu da se koriste za uparenim *Bluetooth*® uređajem tokom punjenja.

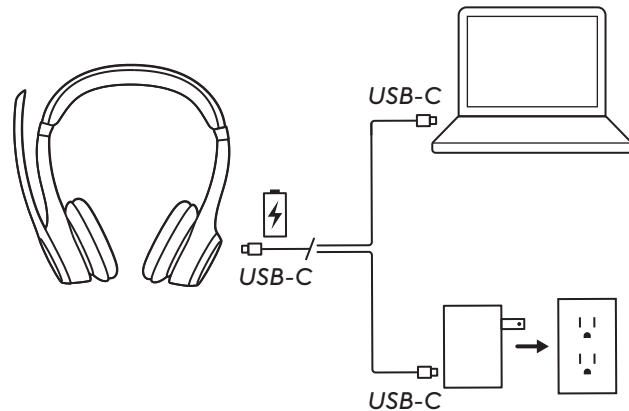

LOGI TUNE

Preuzmite kontrolu nad svojim doživljajem muzike i iskustvom sastanka pomoću aplikacije Logi Tune. Prilagodite povratni ton, nivo mikrofona i ekvilajzer doživljaju zvuka po svojoj želji pomoću Logi Tune aplikacije za desktop ili mobilne uređaje za Logitech slušalice.

Preporučuje se i za poboljšavanje performansi slušalica povremenim ažuriranjima softvera i firmvera. Saznajte više o aplikaciji Logi Tune i preuzmite je na lokaciji logitech.com/tune, odnosno u prodavnicama *Apple App Store* ili *Google Play Store*.

 **Logi Tune**



PRILAGOĐAVANJE POVRATNOG TONA

Povratni ton vam omogućava da čujete sopstveni glas tokom razgovora tako da imate uvid u to koliko glasno govorite. U aplikaciji Logi Tune odaberite funkcije povratnog tona i prilagodite birač u skladu sa tim.

- Veći broj označava da ćete čuti više spoljnih zvukova.
- Manji broj označava da ćete čuti manje spoljnih zvukova.

TAJMER ZA AUTOMATSKI REŽIM SPAVANJA

Slušalice će se podrazumevano automatski isključiti ako se ne koriste 30 minuta, radi uštede baterije. Prilagodite tajmer za režim spavanja u aplikaciji Logi Tune. Da biste aktivirali slušalice, pokušajte ponovo da pritisnete prekidač za napajanje.

POVEZIVANJE SA SLUŠALICAMA

Dostupno samo u varijanti sa prijemnikom.

Ako je prekinuta veza između slušalica i prijemnika, možete je ponovo uspostaviti preko aplikacije Logi Tune.

1. Priključite *USB-C* prijemnik ili *USB-A* adapter sa *USB-C* prijemnikom na *USB* port računara.
2. Uključite slušalice sa mikrofonom dužim pritiskanjem dugmeta za napajanje.
3. Otvorite aplikaciju Logi Tune Desktop na računaru.
4. Izaberite „Zone prijemnik“ na kontrolnoj tabli.
5. Sačekajte dok se ne pronađu ranije povezane slušalice.
6. Ako nisu pronađene slušalice povezane sa prijemnikom, kliknite na opciju „Upari slušalice“.
7. Pokrenite režim uparivanja dužim pritiskanjem dugmeta za napajanje, sve dok *LED* indikator na slušalicama sa mikrofonom ne počne da treperi.
8. Nakon uspešnog uparivanja, svetlosni indikator na prijemniku i slušalicama zasvetliće stalnim belim svetlom.

RESETUJTE SLUŠALICE

1. Uključite slušalice.

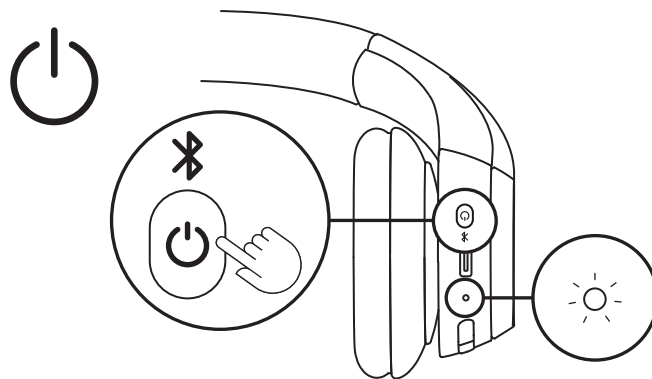

2. Pritisnite i zadržite dugme za pozive i dugme „-“ za jačinu zvuka na 5 sekundi.

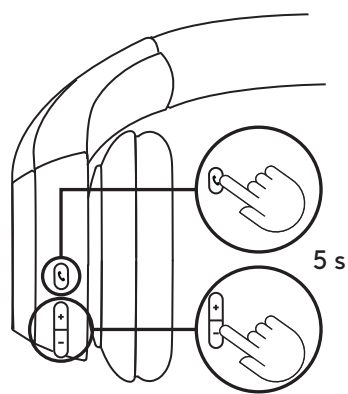

3. Slušalice su uspešno resetovane kada svetlosni indikator na njima brzo 3 puta zatreperi crvenim i belim svetlom, a zatim se isključi.

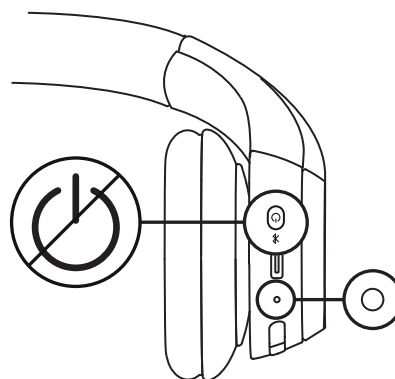
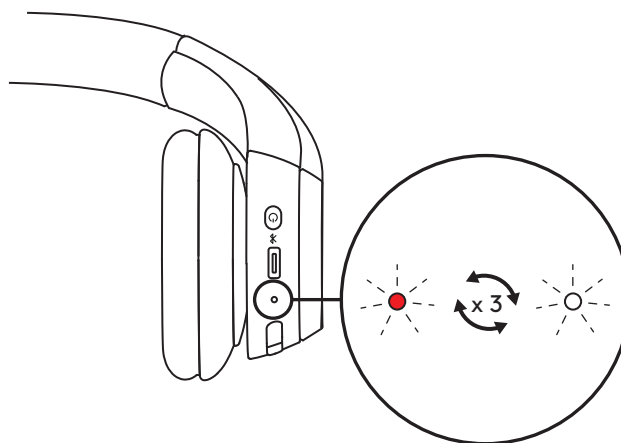

KONTROLE

	Korišćenje	Dugme	Radnja
Kontrole poziva	Javljanje / prekidanje poziva	Dugme za pozive	Kratak pritisak
	Odbijanje poziva		Pritisnite na 1,5 s
	Nastavljanje poziva		Kratak pritisak
	Prebacivanje aktivnog poziva na drugi uređaj		Kratak pritisak
Teams aktivnosti (Samo za Teams verziju)	Teams aktivnosti	Teams dugme	Pritisnite na 1,5 s
Jačina zvuka	Pojačavanje zvuka	" + "	Kratak pritisak
	Utišavanje zvuka	" - "	Kratak pritisak
Mogućnost povezivanja	<i>Bluetooth® uparivanje</i>	Dugme za napajanje	Pritisnite na 2 s

Napomena:

- Teams aktivnosti su funkcionalne samo ako se usluga Teams pokrene na otključanom računaru.
- Prioriteti kod povezivanja u više tačaka
 - Aktivnosti u vezi sa pozivima uvek imaju viši prioritet od strimovanja medija.
 - Kada se dva uređaja povežu, *Bluetooth®* veza će imati viši prioritet od prijemnika.
 - Kada se povežu dva *Bluetooth®* uređaja, poslednji aktivni uređaj će imati viši prioritet od drugog.
 - Prioriteti za dva *Bluetooth®* uređaja mogu se podešavati u aplikaciji Logi Tune u odeljku „Povezani uređaji“.

SVETLOSNI INDIKATOR SLUŠALICA

Kategorija	Status	LED lampica
Napajanje	Uključeno napajanje	Stalno
	Baterija se puni	Sporo pulsiranje
	Baterija je napunjena do kraja	Neprekidno
	Nizak nivo napunjenosti baterije (< 10%)	Crvena
Mogućnost povezivanja	<i>Bluetooth</i> [®] uparivanje	Treperenje
	<i>Bluetooth</i> [®] veza je uspostavljena	Stalno
	Prekid veze	Sporo treperenje
Vraćanje fabričkih postavki		Tri brza treperenja od crvenog do belog, nakon čega se lampica isključuje

Napomena:

Ponašanja koja aktivira korisnik, kao što je *Bluetooth*[®] uparivanje, imaće prioritet; Lampica indikatora će se nakon toga vratiti u prethodni status kada se ponašanje završi.

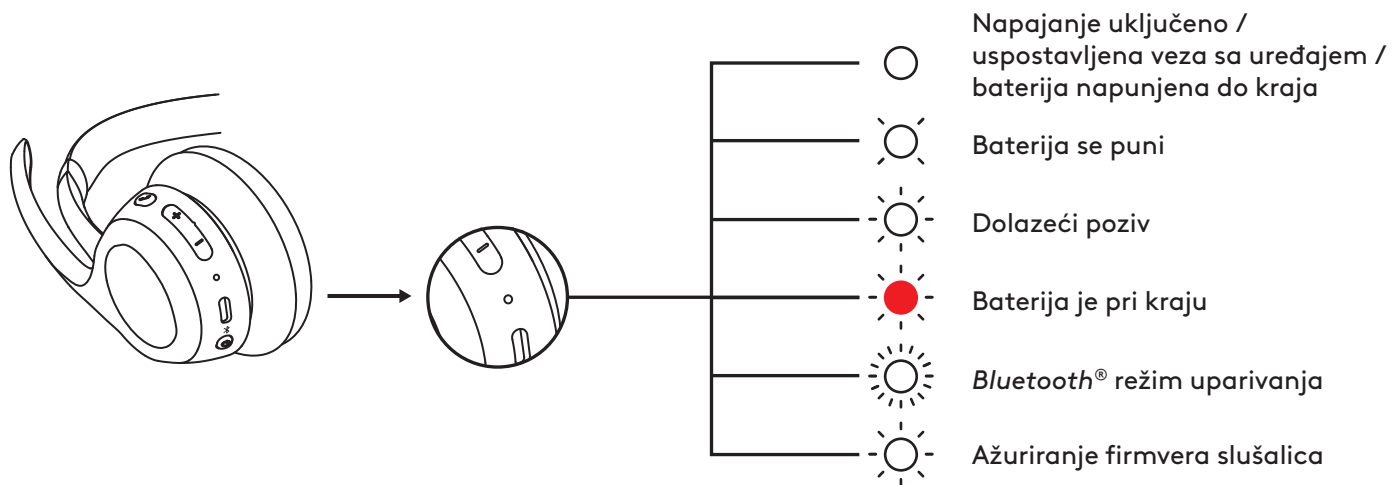

SVETLOSNI INDIKATOR PRIJEMNIKA

Dostupno samo u varijanti sa prijemnikom

UC verzija		
Lampica		Status
Bela	Neprekidno	Povezano
	Ponovljeno treperenje	Poziv u toku
Crvena	Neprekidno	Dolazeći poziv
Plava	Treptanje	Isključen zvuk
		Uparivanje

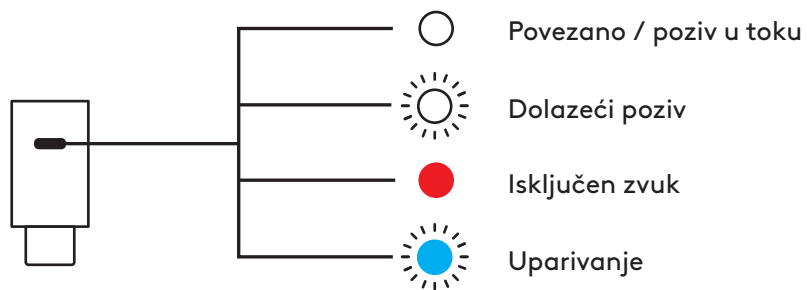

Verzija za Microsoft Teams

Lampica		Status
Bela	Neprekidno	Povezano
		Poziv u toku
	Ponovljeno treperenje	Dolazeći poziv
Ljubičasta	Stalno	Uspostavljena veza sa uslugom Teams
	Treperi	Povezivanje sa uslugom Teams / Teams obaveštenja
	Treperi 3 puta i isključuje se	Prekinuta veza sa uslugom Teams
	Treperi 10 sekundi i isključuje se	Povezivanje sa uslugom Teams nije uspelo
Crvena	Neprekidno	Isključen zvuk
Plava	Treptanje	Uparivanje

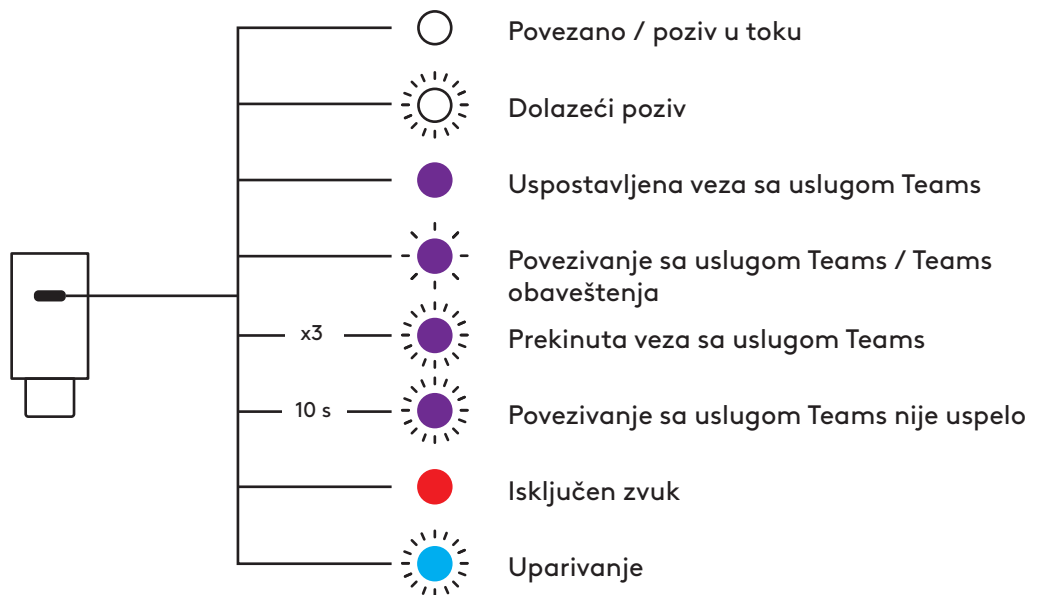

DIMENZIJE

Slušalice:

Visina: 172,84 mm (6,8 in)

Širina: 166,71 mm (6,6 in)

Dubina: 66 mm (2,6 in)

Težina: 122 g (4,3 oz)

Slušni uložak:

Visina: 66 mm (2,6 in)

Širina: 66 mm (2,6 in)

Dubina: 16 mm (0,63 in)

USB-C prijemnik:

Visina: 1,05 in (26,6 mm)

Širina: 0,49 in (12,4 mm)

Dubina: 0,26 in (6,5 mm)

USB-C na USB-A adapter:

Visina: 0,96 in (24,5 mm)

Širina: 0,61 in (15,4 mm)

Dubina: 0,34 in (8,7 mm)

KOMPATIBILNOST

Radi sa operativni sistemima *Windows*, *macOS*, *ChromeOS*² i *Linux*² preko *USB-C* prijemnika⁴ i *Bluetooth*^{®-a}, i *iOS*, *iPadOS*, or *Android* uređaja preko *Bluetooth*^{®-a}.

TEHNIČKE SPECIFIKACIJE

Tip mikrofona: Mikrofoni sa formiranjem dvostrukog snopa i algoritmima za uklanjanje šuma

Frekventni odziv (slušalice sa mikrofonom):

50–20 kHz (režim muzike), 100–7 kHz (režim razgovora)

Frekventni odziv (mikrofon): 100-7kHz

Trajanje baterije (vreme slušanja): Do 16 sati³

Trajanje baterije (vreme razgovora): Do 20 sati³

Bluetooth[®] verzija: 5.3

Bežični domet: Do 30 m⁵

Dužina kabla za punjenje: 1 m

Usklađenost zvuka: u skladu sa EN 50332-2

FUSNOTA

¹Slušalice u ovom trenutku podržavaju glasovne odzive na sledećim jezicima sa Logi Tune desktop aplikacijom: engleski, francuski, nemački, italijanski, španski i portugalski. U aplikaciji možete da odaberete jezik po želji.

²Za operativne sisteme koji ne podržavaju aplikaciju Logi Tune biće podržane osnovne funkcije uređaja. Proverite kompatibilnost aplikacije Logi Tune na logi.com/tune.

³Trajanje baterije zavisi od korisnika i uslova korišćenja računara.

⁴Dostupno samo u varijanti sa prijemnikom.

⁵Direktna vidljivost. Bežični domet može da se razlikuje u zavisnosti od radnog okruženja i podešavanja računara.

www.logitech.com/prosupport/zone305

© 2024. Logitech. Logitech, Logi, Zone i Logitech logotip su žigovi ili registrovani žigovi kompanije Logitech Europe S.A i/ili njenih filijala u SAD i drugim zemljama. *Bluetooth*[®] žig i logotipi registrovani su žigovi u vlasništvu kompanije Bluetooth SIG, Inc. i svako korišćenje tih oznaka od strane kompanije Logitech je pod licencom. *Microsoft Teams* i *Windows* žigovi su Microsoft grupe kompanija. *App Store*, *Apple*, *macOS*, *iOS* i *iPadOS* su zaštićeni žigovi kompanije Apple Inc. Ovaj proizvod radi sa uređajima koji podržavaju poslednju verziju *ChromeOS* i koji su sertifikovani prema Google standardima. Kompanija *Google* nije odgovorna za rad ovog uređaja niti za njegovu usklađenost sa bezbednosnim zahtevima. *Google*, *Google Play*, *Google Play logo*, *Google Meet*, *Google Voice*, *Android*, *Chrome* i *Chromebook* su zaštićeni žigovi kompanije Google LLC. *USB-C* je žig organizacije USB Implementers Forum. Svi ostali žigovi trećih strana pripadaju svojim vlasnicima. *Linux* je registrovan žig kompanije Linus Torvalds u SAD i ostalim zemljama. *Zoom* je registrovan žig kompanije Zoom Video Communications, Inc. Logitech ne preuzima odgovornost za greške koje mogu da se pojave u ovom uputstvu. Informacije koje su ovde navedene mogu da se promene bez prethodne najave.

SPOZNAJTE IZDELEK

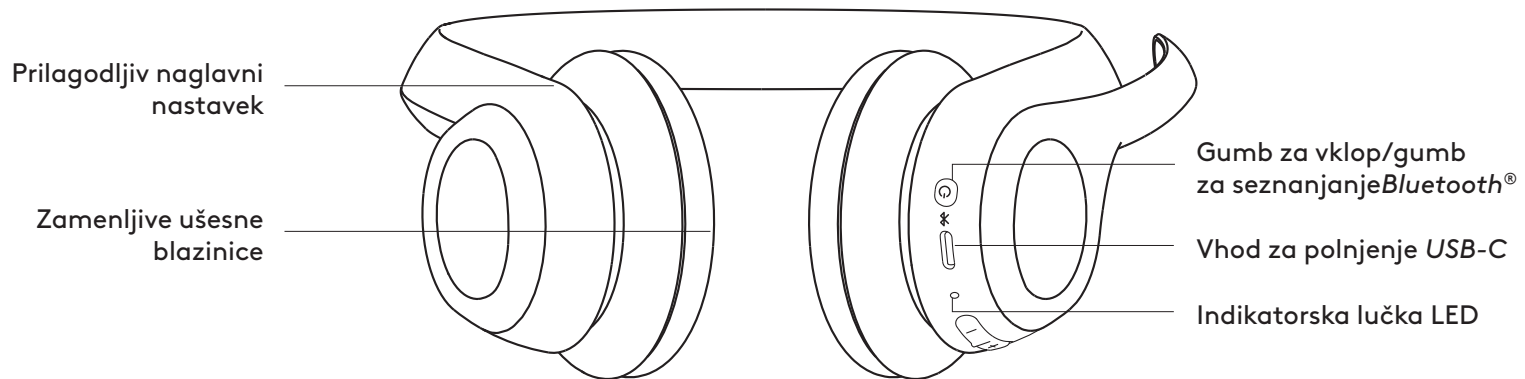

VSEBINA ŠKATLE

1. Brezžične slušalke Zone 305
 2. Sprejemnik *USB-C*
 3. 1 adapter iz *USB-C* na *USB-A*.
 4. Polnilni kabel *USB-C* z *USB-C*
 5. Potovalna torba
 6. Uporabniška dokumentacija
- * Na voljo samo za različice s sprejemnikom.

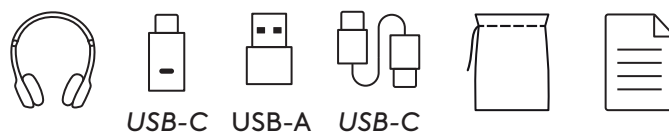

VKLOP/IZKLOP

1. Enkrat pritisnete gumb za vklop/izklop, da vklopite slušalke z mikrofonom.
2. Po vklopu bo lučka LED zasvetila belo.

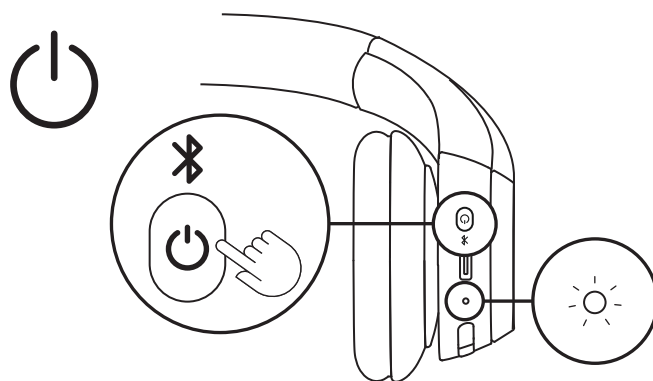

3. Glasovni poziv vam pove stanje baterije¹.

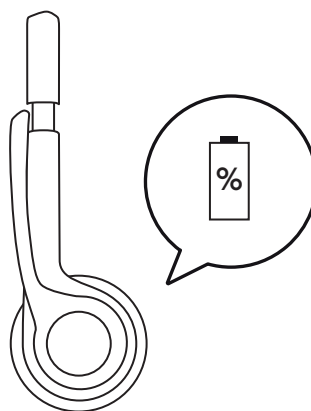

POVEZOVANJE PREK SPREJEMNIKA USB-C

Na voljo samo za različice s sprejemnikom

1. **USB-C** priključite sprejemnik **USB-C** v vhod **USB-C** v računalniku ali doku.

USB-A Vstavite sprejemnik **USB-C** v adapter **USB-A**. Nato priključite adapter **USB-A** v vrata **USB-A** v računalniku ali doku.

2. Slušalke z mikrofonom so že seznanjene s priloženim sprejemnikom. Samo vklopite slušalke. Po uspešnem seznanjanju bo svetlobni indikator na sprejemniku ostal bel. Svetlobni indikator na slušalkah bo prav tako bel.

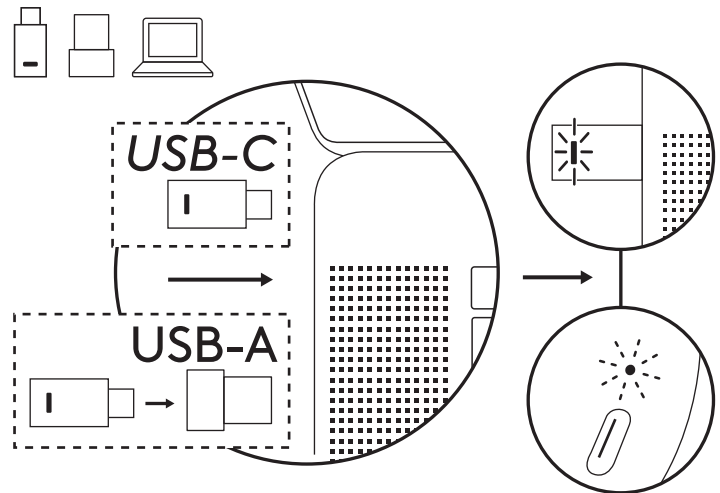

SEZNAVANJE PREK BLUETOOTH®

1. Dolgo pritisčajte gumb za vklop na ušesnem nastavku, dokler lučka LED hitro ne začne utripati, da se sproži seznanjanje *Bluetooth*®.

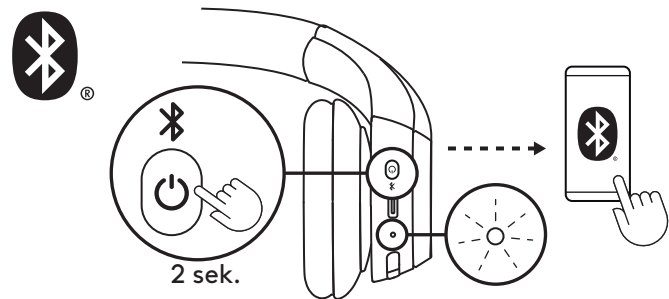

- 2a. **Za Windows** Postavite slušalke v bližino računalnika in jih povežite prek funkcije *Swift Pair*. Ko se v obvestilu *Swift Pair* prikaže "Zone Vibe 305", izberite "Connect".

Samo za izvorno različico Bluetooth® Če želite omogočiti certificiranje *Microsoft Teams* prek izvorne različice *Bluetooth*®, se morate povezati z računalnikom z operacijskim sistemom *Windows 11* prek funkcije *Swift Pair*. Če ne vidite obvestila *Swift Pair*, storite naslednje:

- i. Slušalke povežite z računalnikom na način, ki je prikazan spodaj v razdelku 2b.
- ii. Po uspešnem seznanjanju se prikaže obvestilo *Swift Pair*. Izberite "Connect".

Opomba: Prepričajte se, da je v nastavitvah *Bluetooth*® v računalniku omogočena možnost "Prikaži obvestila za vzpostavitev povezave s funkcijo *Swift Pair*".

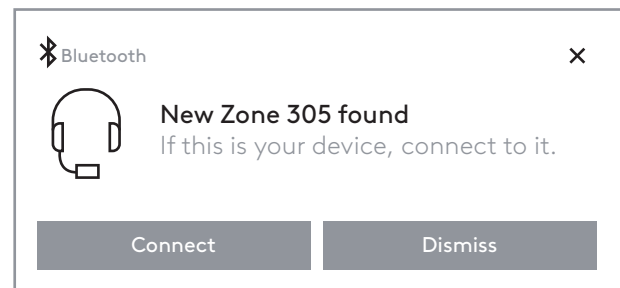

2b. Za macOS in druge operacijske sisteme

V nastavitvah *Bluetooth*® v računalniku ali mobilni napravi izberite "Zone 305" med napravami, ki jih je mogoče odkriti.



3. Ponovite koraka 1 in 2, če želite seznaniti z drugo napravo. Lahko seznanite z največ 8 napravami in povežete z 2 napravama hkrati.

NASTAVLJANJE PRILAGAJANJA

1. Slušalke boste najlažje namestili, ko jih imate na glavi. Ušesne blazinice pomaknite navzgor ali navzdol na naglavnem traku, da se udobno prilegajo vašim ušesom.

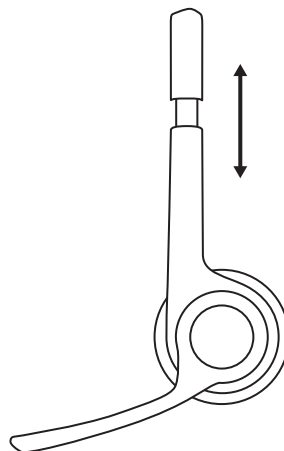

2. Da zagotovite boljši zajem glasu, mikrofonski element pomaknite navzgor ali navzdol, tako da je v višini ust.

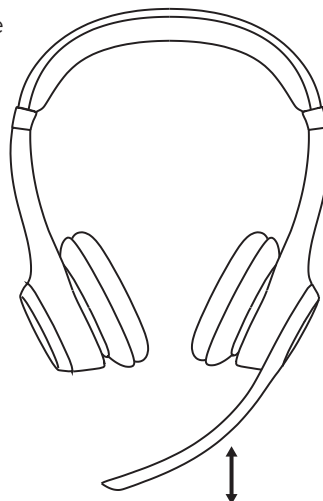

IZKLOP ZVOKA

1. Držalo mikrofona obrnite navzgor ali navzdol za vklop ali izklop funkcije brez zvoka.

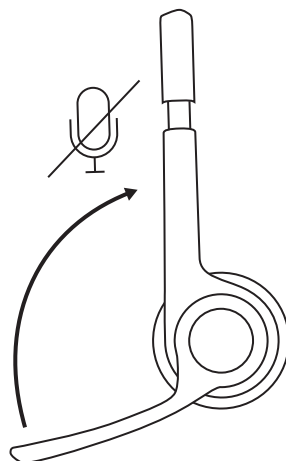

2. Slišali boste glasovne pozive, ki kažejo, ali je mikrofonski izklopljen ali vklopljen¹.

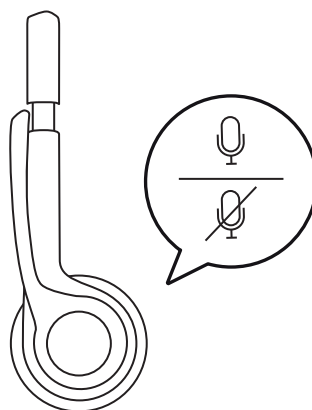

POLNJENJE

Ko je stanje baterije nižje od 10 %, lučka LED na slušalkah z mikrofonom zasveti rdeče.

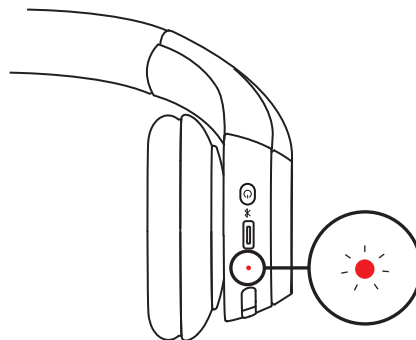

1. En konec kabla priključite v vrata *USB-C* na spodnjem delu slušalke, drugega pa v polnilna vrata *USB-C* v računalniku, doku ali napajalniku.
2. LED lučka bo med polnjenjem začela pulzirati belo.
3. LED lučka bo svetila belo, ko bodo popolnoma napolnjene.
5-minutno polnjenje omogoča do 1 ure pogovora³, polno polnjenje pa traja približno 2 uri.
4. Med polnjenjem lahko slušalke z mikrofonom uporabljate, če so seznanjene prek *Bluetooth*®.

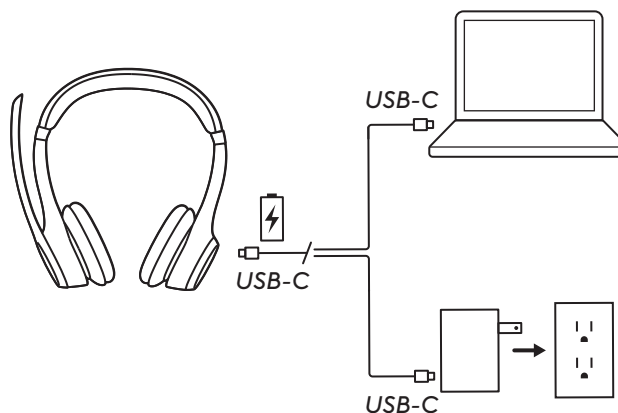

LOGI TUNE

Prezemite nadzor nad svojo glasbo in sestanki z Logi Tune. Prilagodite sidetone, raven mikrofona in EQ za želeno zvočno izkušnjo z uporabo namizne ali mobilne aplikacije Logi Tune za slušalke Logitech.

Prav tako je priporočljivo izboljšati učinkovito delovanje vaših slušalk z mikrofonom z rednimi posodobitvami programske opreme in sistemske programske opreme. Izvedite več in prenesite Logi Tune z logitech.com/tune, trgovine *Apple App Store* ali trgovine *Google Play*.

 **Logi Tune**



PRILAGODITEV FUNKCIJE SIDETONE

Funkcija Sidetone vam omogoča, da med pogovori slišite svoj glas, tako da se zavedate, kako glasno govorite. V Logi Tune izberite funkcijo Sidetone in ustrezno prilagodite številko.

- Večja številka pomeni, da slišite več zunanjšega zvoka.
- Manjša številka pomeni, da slišite manj zunanjšega zvoka.

ČASOVNIK ZA SAMODEJNO MIROVANJE

Vaše slušalke se privzeto samodejno izklopijo za varčevanje z baterijo, če jih ne uporabljate 30 minut. Časovnik za mirovanje je mogoče nastaviti v Logi Tune. Če želite prebuditi slušalke, znova pritisnite stikalo za vklop.

PONOVO PRIKLJUČITE SLUŠALKE

Na voljo samo za različice s sprejemnikom.

V primeru, da je povezava slušalk s sprejemnikom prekinjena, lahko slušalke znova povežete prek Logi Tune.

1. Vstavite sprejemnik *USB-C* ali adapter *USB-A* s sprejemnikom *USB-C* v vrata *USB* na vašem računalniku.
2. Naglavne slušalke vklopite tako, da dolgo pritisnete gumb za vklop.
3. Odprite aplikacijo Logi Tune Desktop na vašem računalniku.
4. Na nadzorni plošči izberite sprejemnik »Zone Receiver«.
5. Počakajte, medtem ko išče predhodno povezane slušalke.
6. Če nobene slušalke niso povezane s sprejemnikom, kliknite »Seznani slušalke«.
7. V način seznanjanja na slušalkah vstopite tako, da dolgo pritisnete gumb za vklop, dokler lučka *LED* slušalk ne začne utripati.
8. Po uspešnem seznanjanju bo lučka na sprejemniku in na slušalkah z mikrofonom svetila belo.

PONASTAVITE SLUŠALKE

1. Vklonpitate slušalke z mikrofonom.

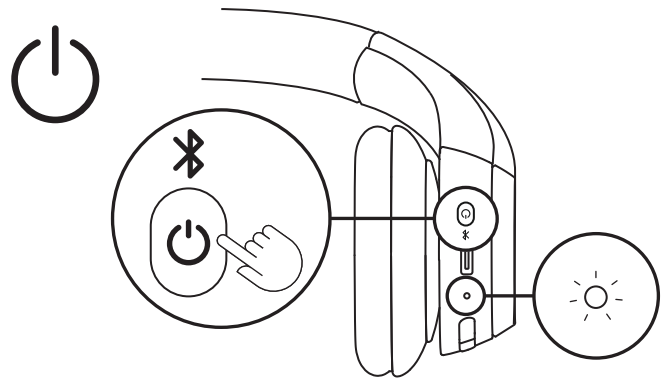

2. Pritisnite in 5 sekund držite gumb za klic in glasnost »-«.

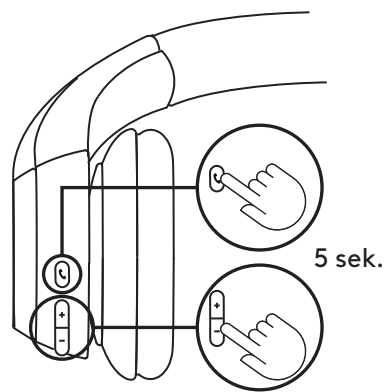

3. Slušalke so uspešno ponastavljene, ko svetlobni indikator slušalk trikrat hitro utripa v rdeči in beli barvi in se ugasne.

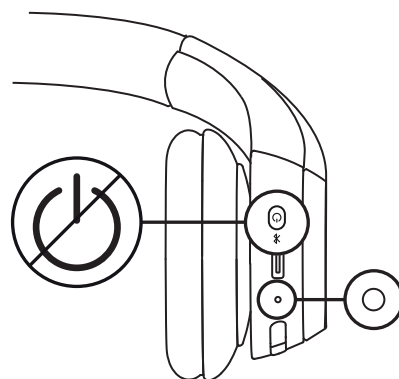
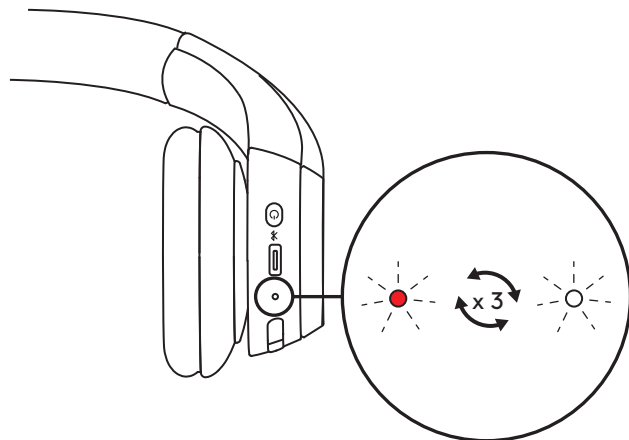

KONTROLNIKI

	Uporaba	Gumb	Dejanje
Kontrolniki za klice	Sprejmi/končaj klic	Gumb za klic	Kratki pritisk
	Zavrni klic		Pritisnite za 1,5 sek.
	Nadaljuj klic		Kratki pritisk
	Prenesi aktiven klic na drugo napravo		Kratki pritisk
Dejavnosti storitve Teams (Samo za različico Teams)	Dejavnosti storitve Teams	Gumb Teams	Pritisnite za 1,5 sek.
Glasnost	Povečanje glasnosti	" + "	Kratki pritisk
	Zmanjšanje glasnosti	" - "	Kratek pritisk
Povezljivost	Seznanjanje Bluetooth®	Gumb za vklop/izklop	Pritisnite za 2 sek.

Opomba:

- Dejavnosti Teams delujejo le, če je Teams zagnan v odklenjenem računalniku.
- Prioritete večtočkovnih povezav
- Dejavnosti klica so vedno na prvem mestu pred pretočnim predvajanjem vsebin.
- Ko sta dve napravi povezani, bo povezava prek Bluetooth® imela prednost pred sprejemnikom.
- Ko sta povezani dve napravi Bluetooth®, ima zadnja aktivna naprava prednost pred drugo.
- Prednost med dvema napravama Bluetooth® lahko prilagodite v aplikaciji Logi Tune v razdelku Povezane naprave.

INDIKATORSKA LUČKA SLUŠALK Z MIKROFONOM

Kategorija	Stanje	Lučka LED
Vklop/izklop	Vklopljeno	Sveti
	Polnjenje baterije	Postopno se vklaplja in izklaplja.
	Baterija je popolnoma napolnjena.	Sveti.
	Baterija je skoraj prazna (<10 %)	Rdeča
Povezljivost	Seznanjanje <i>Bluetooth</i> [®]	Utripa
	<i>Bluetooth</i> [®] je povezan.	Sveti
	Povezava prekinjena	Počasno utripanje
Tovarniška ponastavitev		Trikrat hitro utripa iz rdeče v belo, nato se izklopi

Opomba:

Obnašanje, ki ga sproži uporabnik, na primer seznanjanje prek povezave *Bluetooth*[®], bo imelo prednost; ko bo obnašanje končano, se bo svetlobni indikator vrnil v prejšnje stanje.

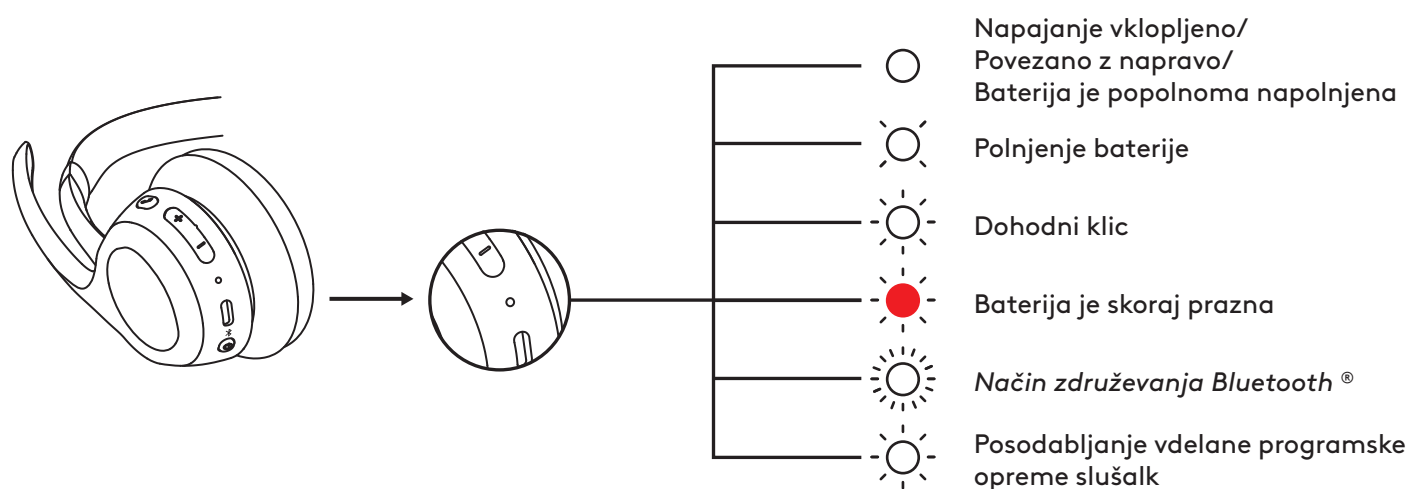

SVETLOBNI INDIKATOR SPREJEMNIKA USB-C Na voljo samo za različice s sprejemnikom

Različica UC		
Lučka		Stanje
Bela	Sveti	Povezano
		Trenutni klic
	Ponavljajoč se vklop in izklop bliskanja	Dohodni klic
Rdeča	Sveti	Vklopljena funkcija »Brez zvoka«
Modra	Utripajoča	Seznanjanje

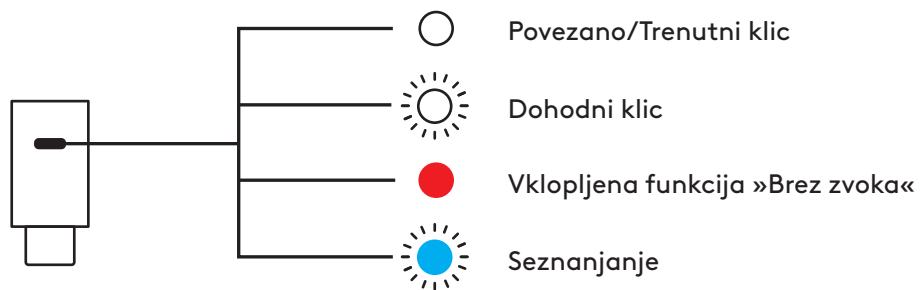

Različica Microsoft Teams		
Lučka		Stanje
Bela	Sveti	Povezano
	Ponavljajoč se vklop in izklop bliskanja	Trenutni klic
Vijolična	Sveti	Povezano s storitvijo Teams.
	Utripa	Vzpostavljanje povezave s storitvijo Teams/ obvestila Teams
	Zabliska se trikrat in ugasne.	Ni povezave s storitvijo Teams.
	Bliska 10 sekund in ugasne	Povezava s storitvijo Teams ni uspela
Rdeča	Sveti	Vklopljena funkcija »Brez zvoka«
Modra	Utripajoča	Seznanjanje



DIMENZIJE

Slušalke z mikrofonom:

Višina: 172,84 mm (6,8 in)

Širina: 166,71 mm (6,6 in)

Globina: 66 mm (2,6 in)

Teža: 122 g (4,3 oz)

Ušesna blazinica:

Višina: 66 mm (2,6 in)

Širina: 66 mm (2,6 in)

Globina: 16 mm (0,63 in)

Sprejemnik USB-C

Višina: 1,05 in (26,6 mm)

Širina: 0,49 in (12,4 mm)

Globina: 0,26 in (6,5 mm)

1 adapter iz USB-C na USB-A:

Višina: 0,96 in (24,5 mm)

Širina: 0,61 in (15,4 mm)

Globina: 0,34 in (8,7 mm)

ZDRUŽLJIVOST

Deluje z operacijskimi sistemi *Windows*, *macOS*, *ChromeOS*² in *Linux*² prek sprejemnika *USB-C*⁴ in *Bluetooth*[®] ter napravami *iOS*, *iPadOS* ali *Android* prek *Bluetooth*[®].

TEHNIČNE SPECIFIKACIJE

Vrsta mikrofona: dvojni mikrofoni za oblikovanje snopa z algoritmi za omejevanje šuma

Frekvenčni odziv (slušalke z mikrofonom): 50-20 kHz (glasbeni način), 100-7 kHz (način govora)

Frekvenčni odziv (mikrofon): 100-7kHz

Življenjska doba baterije (čas poslušanja): do 16 ur³

Življenjska doba baterije (čas pogovora): do 20 ur³

Različica *Bluetooth*[®]: 5.3

Doseg brezžične povezave: Do 30 m⁵

Dolžina kabla za polnjenje: 1 m

Skladnost z zvokom: Skladen s standardom EN 50332-2

OPOMBA

¹Naglavne slušalke trenutno podpirajo glasovne napotke v naslednjih jezikih z namizno aplikacijo Logi Tune: angleščina, francoščina, nemščina, italijanščina, španščina in portugalščina. V aplikaciji lahko izberete želeni jezik.

²Osnovne funkcije naprave bodo podprte za operacijske sisteme, ki ne podpirajo Logi Tune. Preverite združljivost programa Logi Tune na spletni strani logi.com/tu ne.

³Življenjska doba baterije se lahko razlikuje glede na uporabnika in pogoje uporabe računalnika.

⁴Na voljo samo za različice s sprejemnikom.

⁵Vidno polje na prostem. Doseg brezžične povezave se lahko razlikuje glede na delovno okolje in nastavitvev računalnika.

www.logitech.com/prosupport/zone305

© 2024 Logitech. Logitech, Logi, Zone in logotip Logitech so blagovne znamke ali registrirane blagovne znamke Logitech Europe S.A. in/ali njihovih podružnic v ZDA in drugih državah. Besedilna oznaka in logotipi Bluetooth® so registrirane blagovne znamke v lasti družbe Bluetooth SIG, Inc. in kakršna koli uporaba takšnih oznak s strani družbe Logitech je omogočena z licenco. Microsoft Teams in Windows sta blagovni znamki Microsoftove skupine podjetij. App Store, Apple, macOS, iOS in iPadOS so blagovne znamke družbe Apple Inc. Ta izdelek deluje v napravah z najnovejšo različico operacijskega sistema ChromeOS in je certificiran kot skladen z Googlovimi standardi združljivosti. Google ni odgovoren za delovanje tega izdelka ali njegovo skladnost z varnostnimi zahtevami. Google, Google Play, logotip Google Play, Google Meet, Google Voice, Android, Chrome in Chromebook so blagovne znamke družbe Google LLC. USB-C je registrirana blagovna znamka organizacije USB Implementers Forum. Vse blagovne znamke tretjih strank so last njihovih lastnikov. Linux je registrirana blagovna znamka Linusa Torvaldsa v ZDA in drugih državah. Zoom je blagovna znamka družbe Zoom Video Communications, Inc. Logitech ne prevzema nikakršne odgovornosti za morebitne napake v tem priročniku. Informacije v tem dokumentu se lahko spremenijo brez predhodnega obvestila.

FAMILIARIZAȚI-VĂ CU PRODUSUL

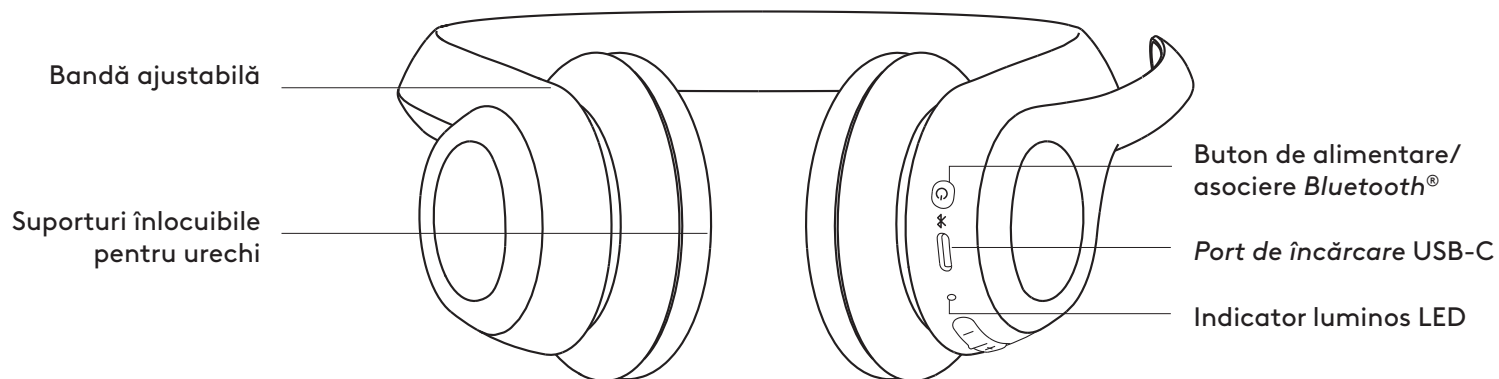

CUTIA CONȚINE

1. Pereche de căști Zone 305 wireless
2. Receptor* USB-C
3. Adaptor de la USB-C la USB-A*
4. Cablu de încărcare de la USB-C până la USB-C
5. Geantă de transport
6. Documentație pentru utilizator

*Disponibil doar pentru versiunile cu receptor.

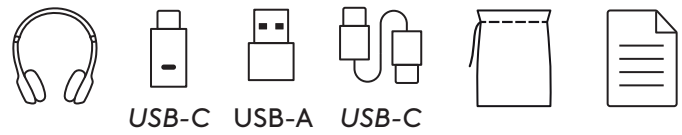

ACTIVARE/DEZACTIVARE ALIMENTAZIONE

1. Apăsați butonul o dată pentru a porni căștile.
2. Odată ce acestea sunt pornite, indicatorul LED va deveni alb.

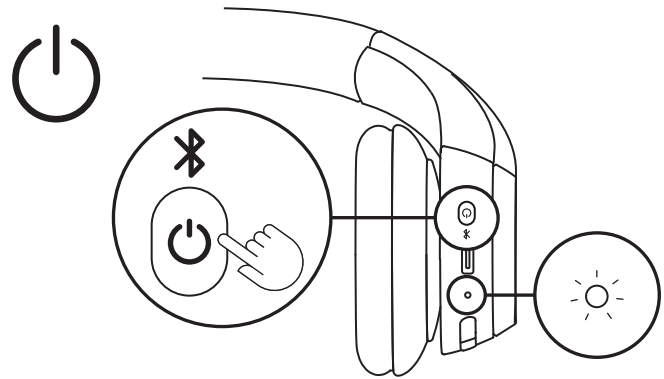

3. Se va auzi o notificare vocală care vă va indica starea bateriei¹.

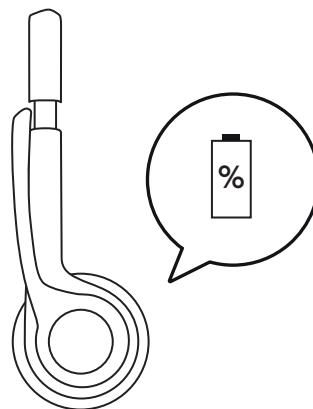

ASOCIERE PRIN RECEPTOR USB-C

Disponibil doar pentru versiunile cu receptor.

1. USB-C

Conectați receptorul *USB-C* la un port *USB-C* pe computer sau stație.

USB-A

Introduceți receptorul *USB-C* în adaptorul *USB-A*. Apoi conectați adaptorul *USB-A* la un port *USB-A* de pe computer sau de stație.

2. Căștile sunt deja asociate receptorului care le însoțește. Porniți căștile. După asocierea reușită, indicatorul luminos de pe receptor va rămâne alb stabil. De asemenea, indicatorul luminos de pe căști va deveni alb stabil.

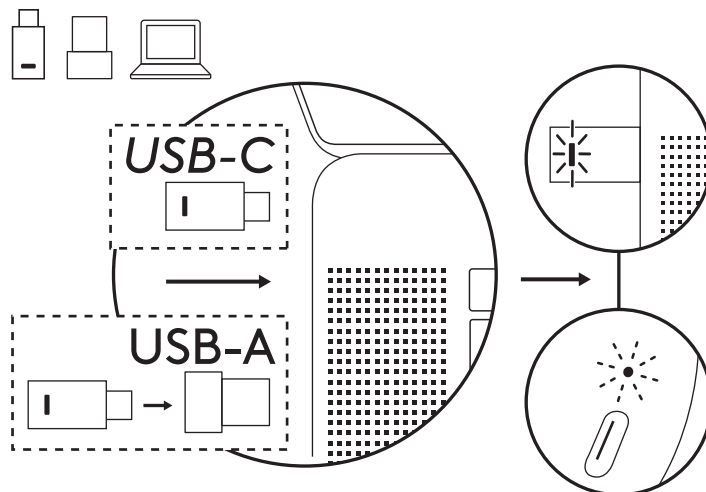

ASOCIEREA PRIN BLUETOOTH®

1. Pentru a începe asocierea cu dispozitivul *Bluetooth*®, apăsați lung butonul de alimentare de pe cască până când indicatorul LED începe să clipească.

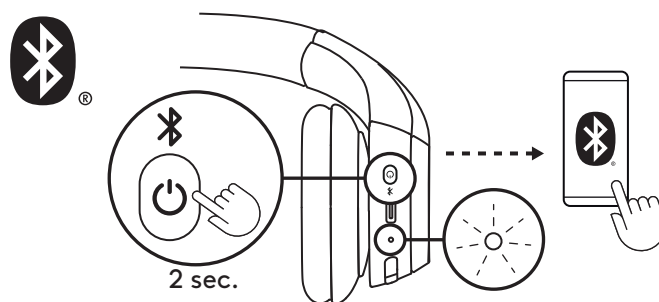

- 2a. Pentru *Windows* Plasați casca aproape de computer și asociați-le prin intermediul *Swift Pair*. Atunci când notificarea *Swift Pair* afișează „Zone 305”, selectați „Connect”.

Doar pentru versiunea nativă *Bluetooth*®

Trebuie să vă conectați la un computer cu *Windows* 11 prin *Swift Pair* pentru a activa certificarea *Microsoft Teams* prin *Bluetooth*® nativ. Dacă nu vedeți o notificare *Swift Pair*, parcurgeți pașii următori:

- i. Asociați căștile dvs. la computer prin metoda prezentată mai jos la punctul 2b.
- ii. După efectuarea cu succes a asocierii, notificarea *Swift Pair* ar trebui să apară. Selectați „Conectare”.

Notă: Asigurați-vă că este activată opțiunea „Afișare notificări pentru conectarea folosind *Swift Pair*” în setările pentru *Bluetooth*® ale computerului dvs.

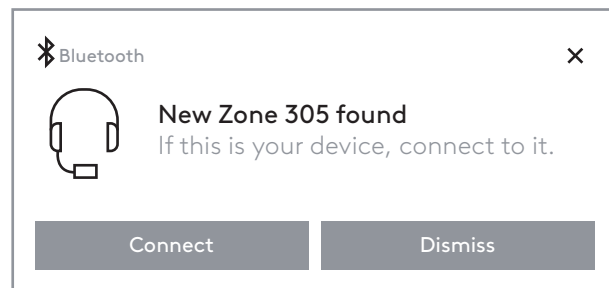

2b. Pentru *macOS* și alte sisteme de operare

În setările pentru *Bluetooth*® ale computerului sau dispozitivului mobil, selectați „Zone 305” în lista dispozitivelor descoperite.



3. Repetați pașii 1 și 2 dacă doriți să asociați un alt dispozitiv. Puteți asocia maximum 8 dispozitive și puteți conecta simultan maximum 2.

AJUSTARE PENTRU POTRIVIRE

1. Ar putea fi mai ușor să ajustați căștile așezându-le pe cap. Glisați pernțele în susul și în josul bentiței, până când stau confortabil pe urechi.

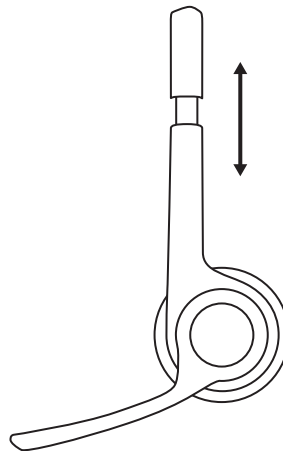

2. Mutați brațul microfonului în sus sau în jos până când ajunge în dreptul gurii, pentru a capta mai bine vocea.

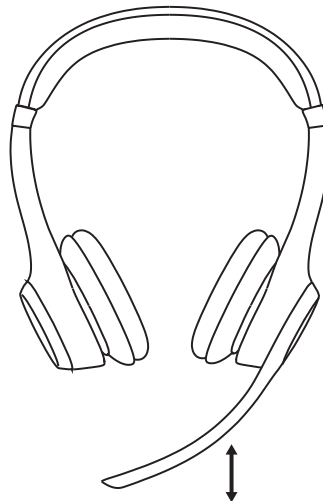

DEZACTIVAREA SUNETULUI

1. Comutați în sus sau în jos brațul microfonului pentru a dezactiva sau activa sunetul.

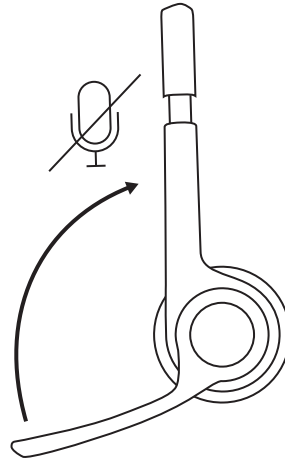

2. Vezi auzi mesaje vocale care indică dacă sunetul microfonului este activat sau dezactivat ¹.

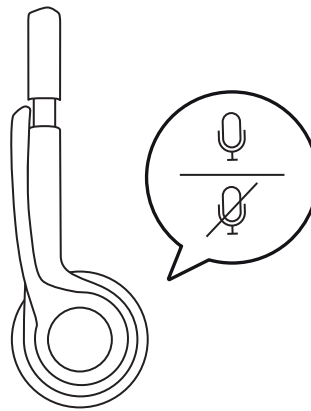

ÎNCĂRCAREA

Atunci când nivelul de încărcare a bateriei este sub 10%, indicatorul LED de pe căști va deveni roșu.

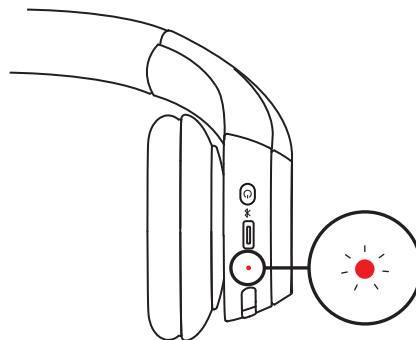

1. Conectați un capăt al cablului în portul *USB-C* din partea de jos a căștii, iar celălalt capăt în portul *USB-C* de încărcare al computerului, al stației sau al adaptorului de alimentare.

2. Atunci când căștile se încarcă, indicatorul LED va pâlpâi în alb.

3. Atunci când căștile sunt complet încărcate, indicatorul LED va lumina în alb stabil.

O încărcare de 5 minute vă va oferi până la 1 oră de convorbire³, iar o încărcare completă durează aproximativ 2 ore.

4. Căștile pot fi folosite cu *Bluetooth*[®] asociate în timpul încărcării.

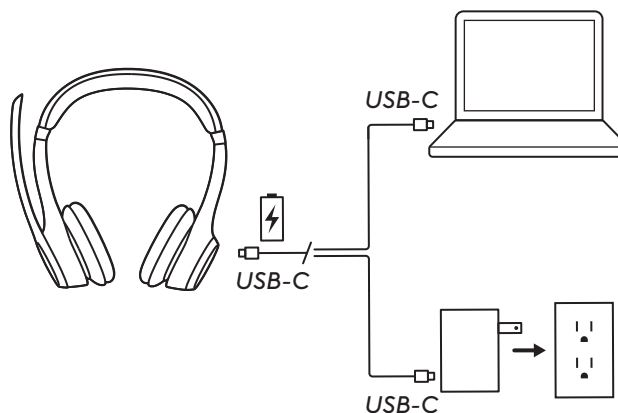

LOGI TUNE

Preluați controlul asupra muzicii și asupra întâlnirilor cu Logi Tune. Reglați diafonia, nivelul microfonului și egalizatorul pentru experiența audio preferată, utilizând aplicația Logi Tune pentru desktop sau mobil pentru căștile Logitech.

De asemenea, este recomandat să vă îmbunătățiți performanța căștilor cu ajutorul actualizărilor software și firmware periodice. Aflați mai multe și descărcați aplicația Logi Tune la adresa logitech.com/tune, din *Apple App Store* sau din magazinul *Google Play*.

 **Logi Tune**



AJUSTAREA DIAFONIEI

Diafonia vă permite să vă auziți vocea în timpul conversațiilor, astfel încât să știți cât de tare vorbiți. În Logi Tune, selectați funcția pentru diafonie, apoi reglați corespunzător cadranul.

- O valoare mai mare înseamnă că auziți mai multe sunete externe.
- O valoare mai mică înseamnă că auziți mai puține sunete externe.

CRONOMETRU PENTRU REPAUS AUTOMAT

În mod implicit, căștile se vor opri automat când nu sunt folosite timp de 30 de minute, pentru conservarea bateriilor. Ajustați cronometrul pentru repaus în aplicația Logi Tune. Pentru activarea căștilor, apăsați din nou butonul de alimentare.

RECONNECTAȚI CĂȘTILE Disponibil doar pentru versiunile cu receptor

În cazul în care căștile s-au deconectat de la receptor, le puteți reconecta prin intermediul aplicației Logi Tune.

1. Conectați receptorul *USB-C* sau adaptorul *USB-A* la receptorul *USB-C* conectat la portul *USB* al computerului.
2. Porniți căștile apăsând lung butonul de pornire.
3. Deschideți aplicația Logi Tune Desktop pe computer.
4. Selectați „Receptor Zone” din tabloul de bord.
5. Așteptați până se detectează căștile conectate anterior.
6. Dacă nu se afișează căști conectate la receptor, faceți clic pe „Asociere căști”.
7. Intrați în modul de asociere pe setul cu cască apăsând lung butonul de pornire până când LED-ul setului cu cască începe să clipească.
8. După efectuarea cu succes a asocierii, indicatorul luminos de pe receptor și de pe căști va deveni alb stabil.

RESETAREA CĂȘTILOR

1. Porniți căștile.

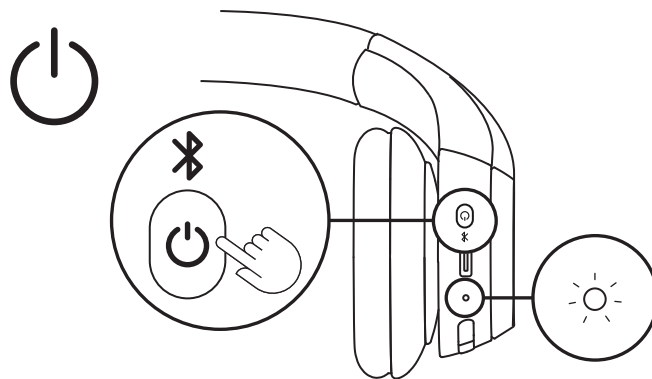

2. Apăsați și țineți apăsată butoanele de apelare și de volum „-” timp de 5 secunde.

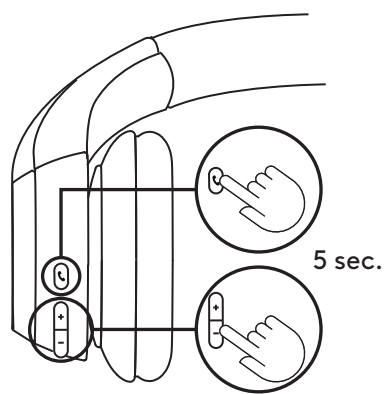

3. Căștile vor fi resetate cu succes atunci când indicatorul luminos al acestora va clipi rapid în roșu și alb de 3 ori și se stinge.

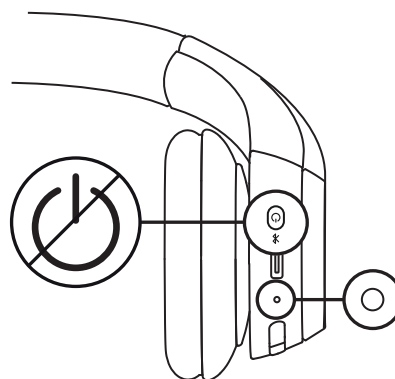
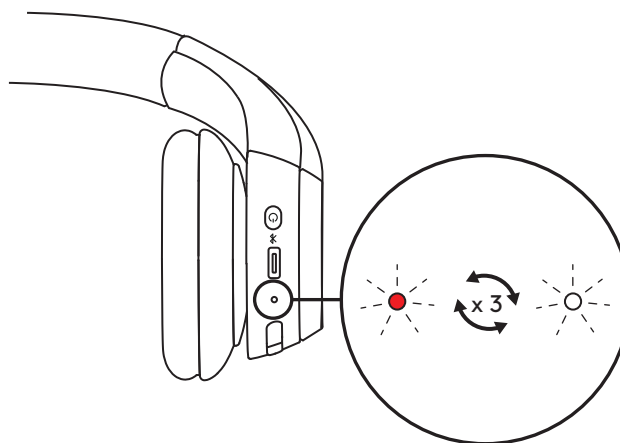

COMENZI

	Utilizare	Buton	Acțiune
Comenzi pentru apelare	Preluare/respingere apel	Buton apelare	Apăsare scurtă
	Respingere apel		O apăsare timp de 1,5 secunde
	Continuare apel		Apăsare scurtă
	Transferare apel în curs către alt dispozitiv		Apăsare scurtă
Activități Teams (Doar pentru versiunea Teams)	Activități Teams	Buton Teams	O apăsare timp de 1,5 secunde
Volum	Mărire volum	" + "	Apăsare scurtă
	Micșorare volum	" - "	Apăsare scurtă
Conectivitate	Asociere prin Bluetooth®	Buton alimentare	O apăsare timp de 2 secunde

Notă:

- Activitățile Teams funcționează doar când Teams rulează pe un computer deblocat.
- Priorități de conectare multipunct
 - Activitățile legate de apeluri au mereu prioritate față de streamingul media.
 - Când două dispozitive sunt conectate, conexiunea Bluetooth® va avea prioritate față de receptor.
 - Când două dispozitive Bluetooth® sunt conectate, ultimul dispozitiv activ va avea prioritate față de celălalt.
- Prioritatea dintre două dispozitive Bluetooth® poate fi personalizată în aplicația Logi Tune, din meniul Dispozitive conectate.

INDICATORUL LUMINOS AL CĂȘTILOR

Categorie	Stare	Indicator LED
Alimentare	Alimentare	Stabil
	Bateria se încarcă	Pâlpâire
	Bateria este încărcată complet	Stabil
	Baterie descărcată (<10%)	Roșu
Conectivitate	<i>Asociere prin Bluetooth®</i>	Intermitent
	<i>Bluetooth®</i> conectat	Stabil
	Conexiune pierdută	Clipire lentă
Resetare la setările din fabrică		Clipire rapidă de la roșu spre alb, de 3 ori, urmată de oprire

Notă:

Acțiunile declanșate de utilizator, cum ar fi asocierea prin *Bluetooth®* vor avea prioritate. Indicatorul luminos va reveni la starea sa anterioară după ce acțiunea se va finaliza.

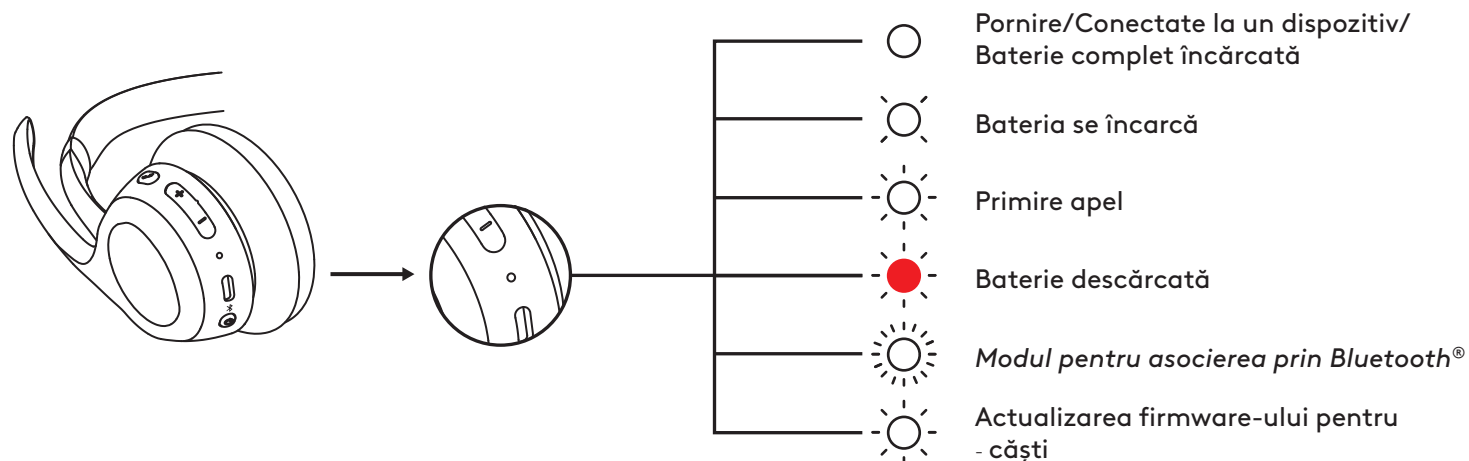

INDICATOR DE LUMINĂ RECEPTOR

Disponibil doar pentru versiunile cu receptor

Versiunea UC		
Indicator luminos		Stare
Alb	Constant	Conectat
	Clipire și stingere în mod repetat	Apel în desfășurare
Roșu	Constant	Sunet dezactivat
Albastru	Clipire	Se asociază

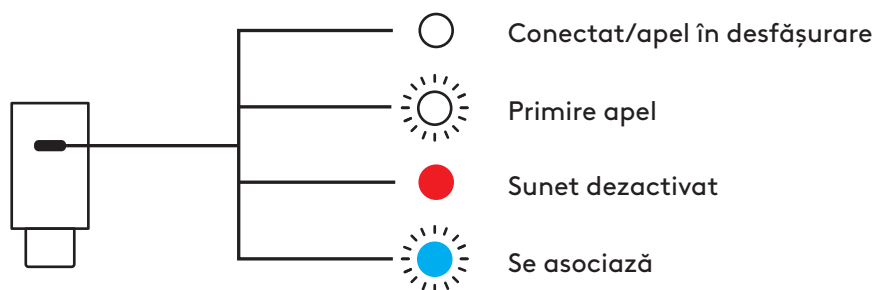

Versiunea Microsoft Teams		
Indicator luminos		Stare
Alb	Constant	Conectat
	Clipire și stingere în mod repetat	Apel în desfășurare
Violet	Constant	Conectat la Teams
	Pulsare	Conectare la Teams în curs/notificări Teams
	Clipire și stingere de 3 ori	Neconectat la Teams
	Clipire și stingere timp de 10 secunde	Conectarea la Teams nu a reușit
Roșu	Constant	Sunet dezactivat
Albastru	Clipire	Se asociază

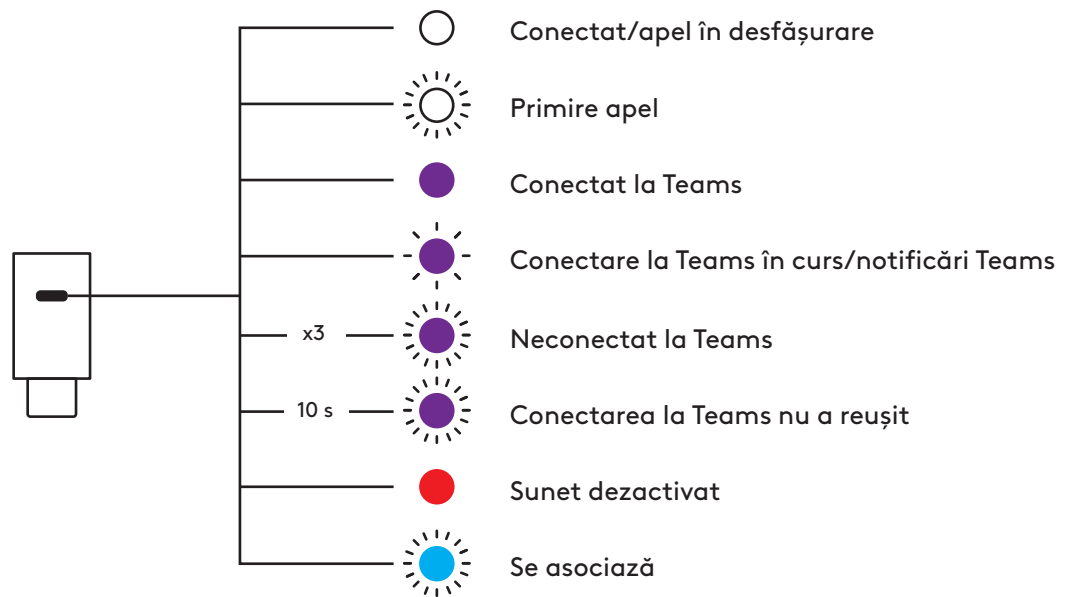

DIMENSIUNI

Căști:

Înălțime: 172,84 mm

Lățime: 166,71 mm

Adâncime: 66 mm

Greutate: 122 g

Suport pentru ureche:

Înălțime: 66 mm

Lățime: 66 mm

Adâncime: 16 mm

Receptor USB-C:

Înălțime: 26,6 mm (1,05 inchi)

Lățime: 12,4 mm (0,49 inchi)

Grosime: 6,5 mm (0,26 inchi)

Adaptor USB-C la USB-A:

Înălțime: 24,5 mm (0,96 inchi)

Lățime: 15,4 mm (0,61 inchi)

Grosime: 8,7 mm (0,34 inchi)

COMPATIBILITATE

Funcționează cu *Windows*, *macOS*, *ChromeOS*², și *Linux*² prin receptor *USB-C*⁴ și *Bluetooth*[®], și *iOS*, *iPadOS*, sau *Android* dispozitive prin *Bluetooth*[®].

SPECIFICAȚII TEHNICE

Tipul microfonului: Microfoane duble cu formare de fascicule și algoritmi de anulare a zgomotului

Frecvență de răspuns (boxă cu cască): 50 – 20 kHz (mod pentru muzică), 100 – 7 kHz (mod pentru conversații)

Frecvență de răspuns (microfon): 100 kHz – 7 kHz

Autonomia bateriei (ascultare): Până la 16 ore³

Autonomia bateriei (timp de vorbire): până la 20 de ore³

Versiunea *Bluetooth*[®]: 5.3

Rază de acoperire wireless: Până la 30 m⁵

Lungimea cablului de încărcare: 1 m

Conformitate audio: Respectă EN 50332-2

NOTĂ DE SUBSOL

¹ Căștile acceptă în prezent solicitări vocale în următoarele limbi cu aplicația desktop Logi Tune: engleză, franceză, germană, italiană, spaniolă și portugheză. Puteți alege limba preferată din aplicație.

² Funcțiile de bază ale dispozitivului vor fi acceptate pentru sistemele de operare care nu acceptă Logi Tune. Verificați compatibilitatea cu Logi Tune pe logi.com/tune.

³ Durata de viață a bateriei poate varia în funcție de utilizator și de condițiile de utilizare a dispozitivului.

⁴ Disponibil doar pentru versiunile cu receptor.

⁵ Vizibilitate lipsită de obstacole. Aria de acoperire wireless poate varia în funcție de mediul în care este folosit produsul și de configurația computerului.

www.logitech.com/prosupport/zone305

© 2024 Logitech. Logitech, Logi, Zone și sigla Logitech sunt mărci comerciale sau mărci comerciale înregistrate ale Logitech Europe S.A. și/sau ale afiliaților săi din S.U.A. și din alte țări. Marca și siglele *Bluetooth*® sunt mărci comerciale înregistrate, deținute de Bluetooth SIG, Inc., și orice utilizare a acestora de către Logitech se face sub licență. *Microsoft Teams* și *Windows* sunt mărci comerciale ale grupului de companii Microsoft. *App Store*, *Apple*, *macOS*, *iOS*, și *iPadOS* sunt mărci comerciale ale Apple Inc. Acest produs funcționează cu dispozitivele care pot rula cea mai recentă versiune de *ChromeOS* și care au fost certificate să îndeplinească cele mai recente standarde de compatibilitate Google. Compania *Google* nu este responsabilă pentru funcționarea acestui produs sau pentru conformitatea acestuia cu cerințele privind siguranța. *Google*, *Google Play*, *Google Play logo*, *Google Meet*, *Google Voice*, *Android*, *Chrome* și *Chromebook* sunt mărci comerciale ale Google LLC. *USB-C* este o marcă comercială a USB Implementers Forum. Toate celelalte mărci comerciale terțe sunt proprietatea deținătorilor respectivi. *Linux* este o marcă înregistrată a Linus Torvalds în SUA și în alte țări. *Zoom* este o marcă comercială a Zoom Video Communications, Inc. Logitech nu își asumă responsabilitatea pentru nicio eroare care este posibil să apară în acest manual. Informațiile cuprinse în acest document se pot modifica fără notificare.

ÜRÜNÜNÜZÜ TANIYIN

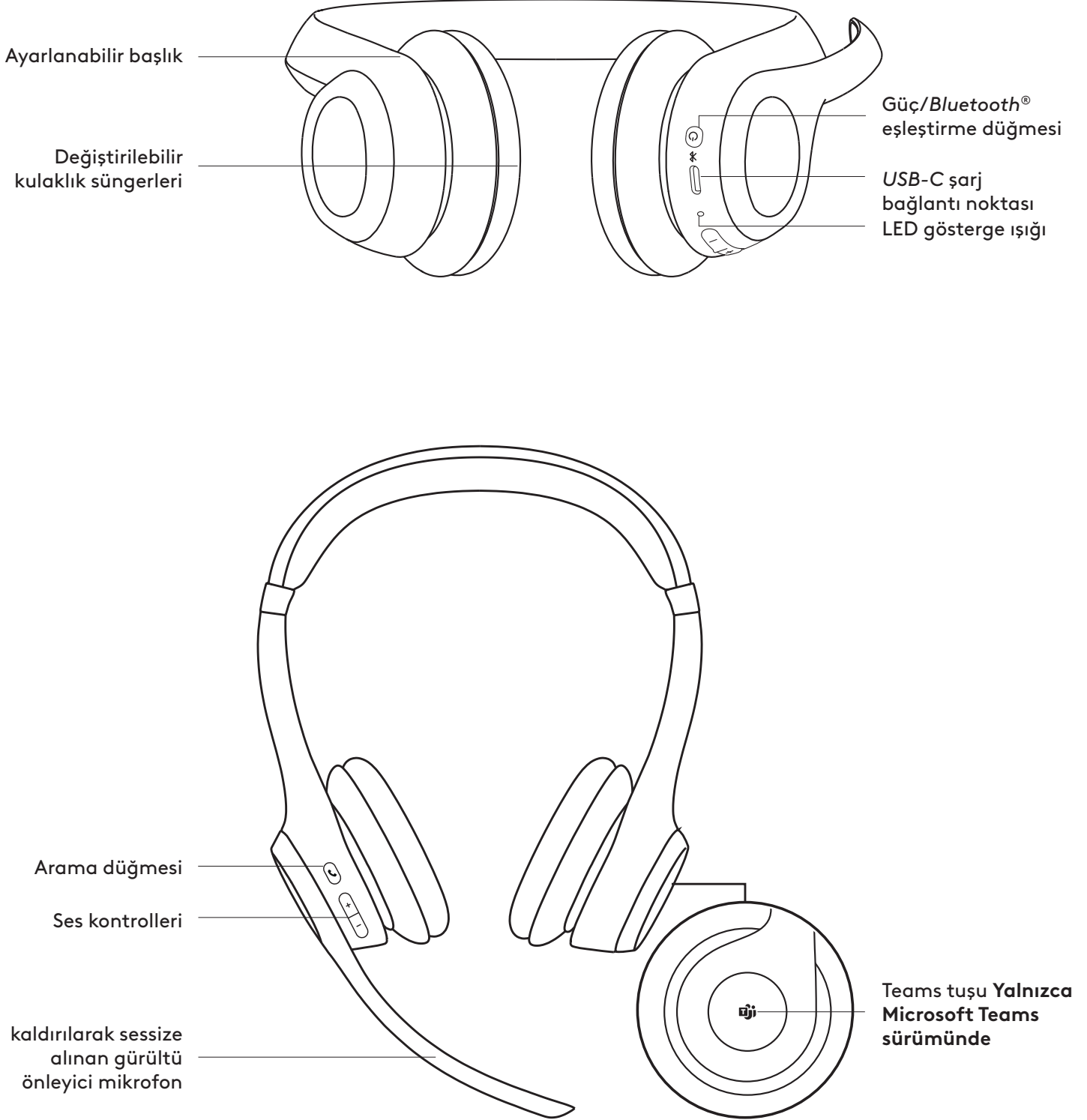

KUTU İÇERİĞİ

1. Zone 305 kablosuz kulaklık
2. USB-C alıcı*
3. USB-C - USB-A adaptör*
4. USB-C - USB-C şarj kablosu
5. Taşıma çantası
6. Kullanıcı belgeleri

*Yalnızca alıcılı sürümlerde.

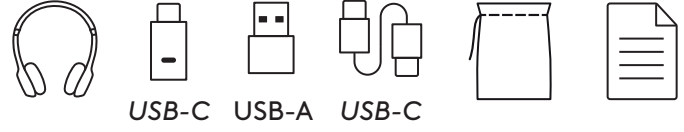

AÇMA/KAPAMA

1. Kulaklığı açmak için güç düğmesine bir kez basın.
2. Açıldığında, LED ışığı beyaza dönecektir.

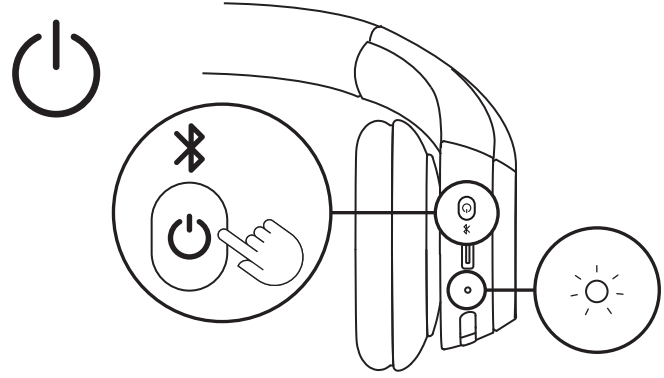

3. Size pil durumunu bildiren bir sesli uyarı yapılacaktır¹.

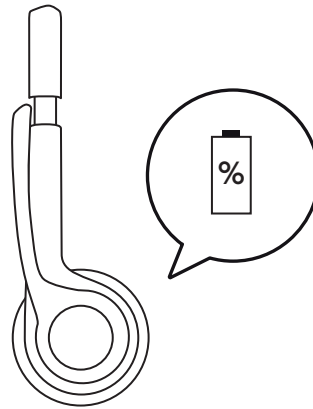

USB-C ALICI YOLUYLA EŞLEŞTİRME

Yalnızca alıcılı sürümlerde kullanılabilir

1. USB-C

USB-C alıcıyı, bilgisayar veya dock üzerindeki bir USB-C bağlantı noktasına takın.

USB-A

USB-C alıcıyı USB-A adaptörüne takın.

USB-A adaptörünü, bilgisayar veya dock üzerindeki bir USB-A bağlantı noktasına takın.

2. Kulaklık birlikte geldiği alıcıyla zaten eşleştirilmiştir. Kulaklığı açın. Başarıyla eşleştirildiğinde, alıcının üzerindeki ışıklı gösterge beyaz renkte sabit kalır. Aynı zamanda, kulaklık üzerindeki ışıklı gösterge de sabit beyaza döner.

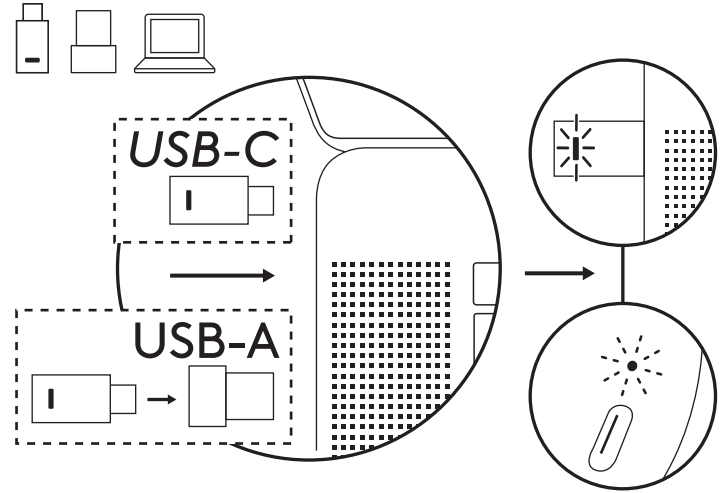

BLUETOOTH® İLE EŞLEŞTİRME

1. Bluetooth® eşleştirmesini başlatmak için LED ışığı hızlı yanıp söne kadar kulaklık üzerindeki güç düğmesine uzun basın.

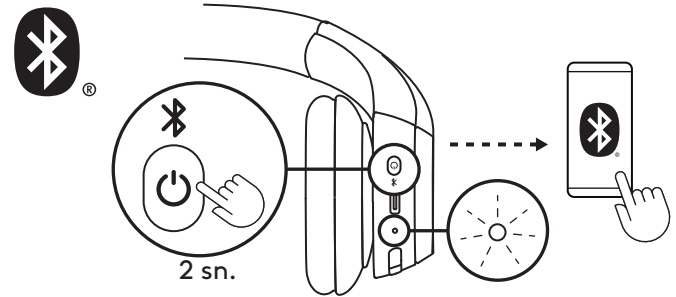

2a. Windows için

Kulaklığı bilgisayarınızın yakınına yerleştirin ve Swift Pair aracılığıyla eşleştirin. Swift Pair bildiriminde "Zone 305" görüldüğünde, "Bağlan" düğmesine tıklayın.

Yalnızca yerel Bluetooth® sürümü için

Bir Windows 11 bilgisayara Swift Pair üzerinden bağlanarak Microsoft Teams sertifikasını yerel Bluetooth® üzerinden etkinleştirmeniz gerekir. Swift Pair bildirimini görmüyorsanız şunları yapın:

- Kulaklığınızı bilgisayarla, aşağıdaki 2b bölümünde gösterilen yöntemi kullanarak eşleştirin.
- Eşleştirme başarıyla tamamlandığında Swift Pair bildirimini görünmesi gerekir. "Bağlan" düğmesini seçin.

Not: "Swift Pair kullanarak bağlanmak için bildirimleri göster" seçeneğinin bilgisayarınızın Bluetooth® ayarlarında etkinleştirildiğinden emin olun.

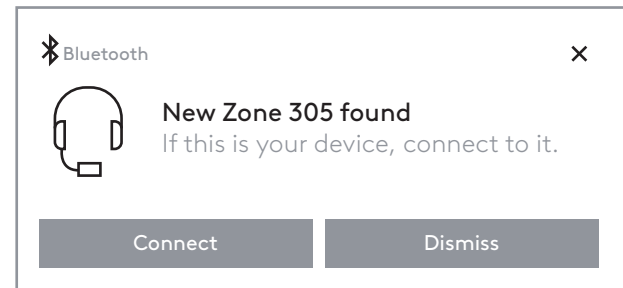

2b. **macOS ve diğer işletim sistemleri için**

Bilgisayarınızın veya mobil cihazınızın *Bluetooth®* ayarlarında, keşfedilebilir cihazlar arasında "Zone 305" seçeneğini seçin.



3. Başka bir cihazla eşleştirmek istiyorsanız 1. ve 2. adımları tekrarlayın. En fazla 8 cihazla eşleştirebilir ve aynı anda 2 cihaza bağlanabilirsiniz.

BAŞINIZA GÖRE AYARLAMA

1. Kulaklıkları başınıza takarak ayarlamak daha kolay olabilir. Kulaklıkları, kulaklarınıza rahatça oturana kadar yukarı aşağı hareket ettirin.

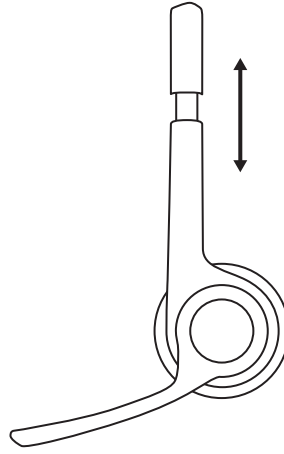

2. Daha iyi ses alması için mikrofonu yukarı veya aşağı oynatarak ağızınızla aynı hizaya getirin.

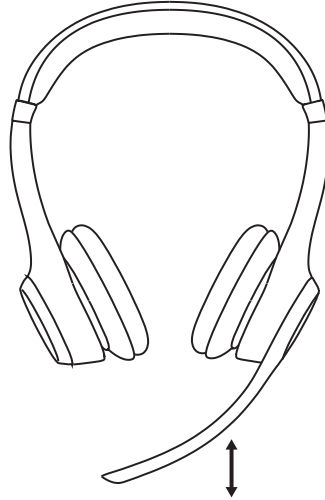

MİKROFONU SESSİZE ALMA

1. Sesi kapatmak veya açmak için mikrofonu yukarı kaldırın veya aşağı indirin.

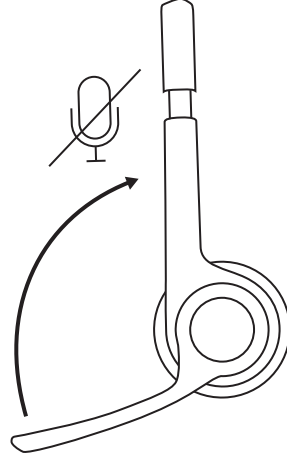

2. Mikrofonun sesinin kapalı veya açık olduğunu belirten sesli uyarılar duyacaksınız ¹.

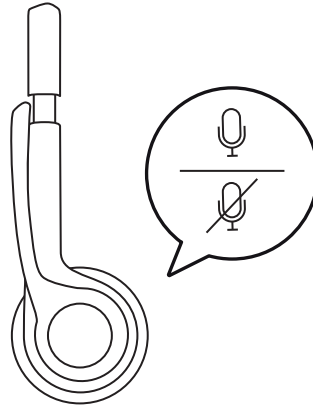

ŞARJ ETME

Şarj %10'un altına düştüğünde kulaklık üzerindeki LED ışığı kırmızı yanar.

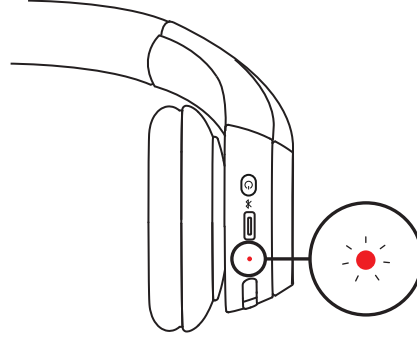

1. Kablonun bir ucunu kulak kapağının altındaki USB-C bağlantı noktasına, diğer ucunu da bilgisayar, dock veya güç adaptörünün USB-C şarj bağlantı noktasına takın.
2. Şarj sırasında, LED ışığı beyaz renkte yükselip alçalmaya başlar.
3. Tamamen şarj olduğunda, LED ışığı sabit beyaz yanar.
5 dakikalık şarj 1 saate kadar konuşma süresi sağlar³ ve tam şarj yaklaşık 2 saat sürer.
4. Kulaklık şarj olurken Bluetooth® eşleştirilmiş olarak kullanılabilir.

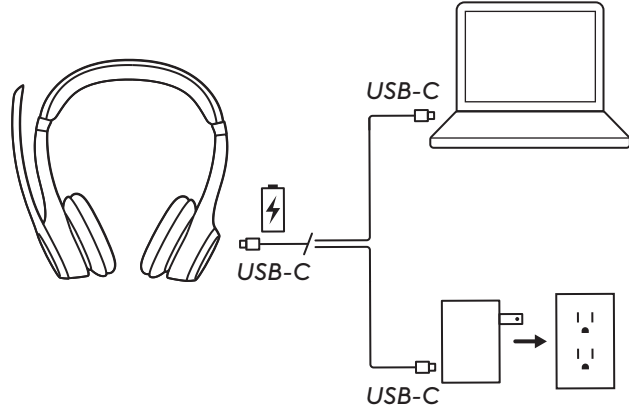

LOGI TUNE

Logi Tune ile müzik ve toplantı deneyiminizin kontrolünü elinize alın. Logitech kulaklıklar için Logi Tune masaüstü veya mobil uygulamasını kullanarak tercih ettiğiniz ses deneyimini elde etmek üzere yan tonu, mikrofon düzeyi ve EQ ayarını yapın.

Kulaklığınızın performansını periyodik yazılım ve ürün yazılımı güncellemeleri ile artırmanız tavsiye edilir. Daha fazla bilgi almak ve Logi Tune uygulamasını indirmek için logitech.com/tune adresine gidin ya da *Apple App Store* veya *Google Play* mağazasından uygulamayı indirin.

 **Logi Tune**



YAN SESİ AYARLAMA

Yan Ses, ne kadar yüksek sesle konuştuğunuzu anlayabilmeniz için konuşmalar sırasında kendi sesinizi duymanızı sağlar. Logi Tune'da, yan ses özelliğini seçin ve kadranı istediğiniz gibi ayarlayın.

- Daha yüksek bir sayı dış sesleri daha fazla duyacağınız anlamına gelir.
- Daha düşük bir sayı dış sesleri daha az duyacağınız anlamına gelir.

OTOMATİK UYKU ZAMANLAYICISI

Varsayılan olarak, kulaklığınız 30 dakika boyunca kullanılmadığında şarjı tasarruflu kullanmak için otomatik olarak kapanır. Uyku zamanlayıcısını Logi Tune'dan ayarlayın. Kulaklığınızı açık konuma getirmek için güç düğmesine tekrar basın.

KULAKLIĞINIZI YENİDEN BAĞLAYIN

Yalnızca alıcılı sürümlerde kullanılabilir

Kulaklık ile alıcının bağlantısı kesilirse kulaklığınızı Logi Tune üzerinden yeniden bağlayabilirsiniz.

1. USB-C alıcılığı veya USB-C alıcılı USB-A adaptörü, bilgisayarın USB bağlantı noktasına takın.
2. Güç tuşuna uzun basarak kulaklığı açın.
3. Bilgisayarınızda Logi Tune masaüstü uygulamasını açın.
4. Panodan "Zone Alıcı" ayarını seçin.
5. Daha önce bağlanan kulaklıkları aramasını bekleyin.
6. Alıcıya bağlı kulaklık gösterilmezse "Kulaklık eşleştir" seçeneğine tıklayın.
7. Kulaklık LED ışığı yanıp sönmeye başlayana kadar güç tuşuna uzun basarak kulaklık üzerinde eşleştirme moduna girin.
8. Başarıyla eşleştirildiğinde alıcının ve kulaklığın üzerindeki ışıklı gösterge beyaz renkte sabit şekilde yanar.

KULAKLIĐI SIFIRLAMA

1. Kulaklıđı aın.

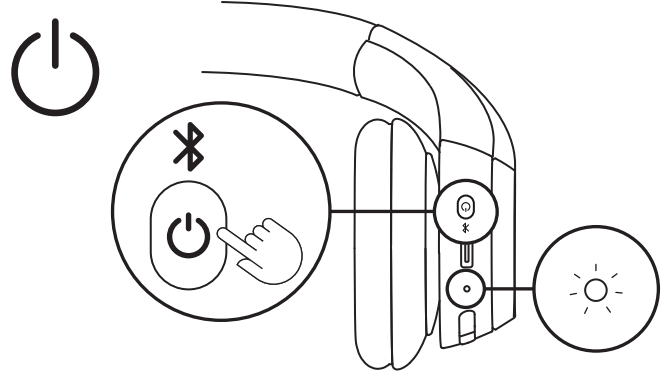

2. Arama dğmesi ve ses dzeyi “-” tuşunu birlikte 5 saniye basılı tutun.

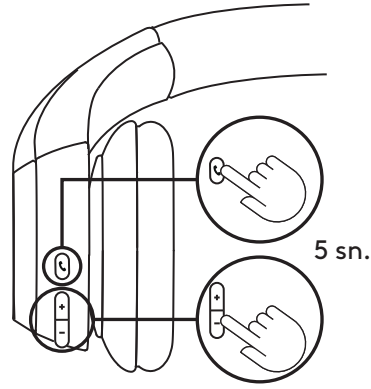

3. Kulaklıđın üzerindeki ışıklı gösterge 3 kez kırmızı ve beyaz renkte hızla yanıp söndükten sonra kapandığında kulaklıđınız başarıyla sıfırlanmış demektir.

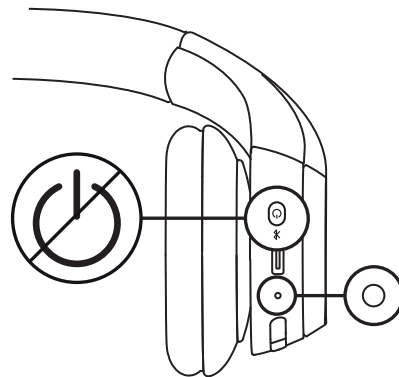
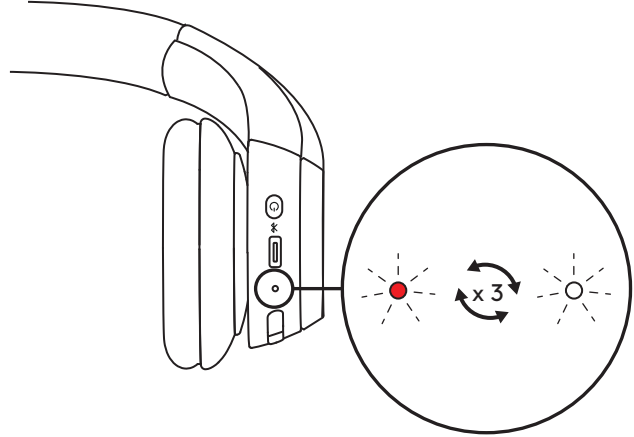

DENETİMLER

	Kullanım	Düğme	İşlem
Çağrı kontrolleri	Yanıtla/Aramayı sonlandır	Arama düğmesi	Kısa bas
	Aramayı reddet		1,5 saniye basın
	Aramayı devam ettir		Kısa bas
	Etkin aramayı diğer cihaza aktar		Kısa bas
Teams faaliyetleri (Yalnızca Teams sürümü)	Teams faaliyetleri	Teams tuşu	1,5 saniye basın
Ses düzeyi	Sesi artır	" + "	Kısa bas
	Sesi azalt	" - "	Kısa bas
Bağlanabilirlik	<i>Bluetooth® eşleştirmesi</i>	Güç düğmesi	2 saniye basın

Not:

- Teams faaliyetleri, yalnızca kilitli olmayan bir bilgisayar üzerinde Teams çalışırken işlevseldir.
- Çok noktalı bağlantı öncelikleri
 - Arama faaliyetleri, medya akışına göre her zaman birinci önceliklidir.
 - İki cihaz bağlandığında *Bluetooth®* bağlantısı alıcı üzerinde önceliklendirilir.
 - İki *Bluetooth®* cihaz bağlandığında, son aktif cihaz diğer cihaza göre önceliklidir.
 - İki *Bluetooth®* cihaz arasındaki öncelik, Logi Tune uygulamasında Bağlı cihazlar altında özelleştirilebilir.

KULAKLIK IŞIKLI GÖSTERGESİ

Kategori	Durum	LED Işık
Güç	Güç açık	Sabit
	Pil şarj oluyor	Nefes efektli
	Pil tamamen şarj oldu	Sabit
	Düşük şarj (< %10)	Kırmızı
Bağlanabilirlik	Bluetooth® eşleştirmesi	Yanıp Söner
	Bluetooth® bağlandı	Sabit
	Bağlantı koptu	Yavaşça yanıp söner
Fabrika ayarlarına sıfırlama		Kırmızı renkten beyaz renge geçerek üç kez hızlıca yanıp söner ve ardından söner

Not:

Bluetooth® eşleştirmesi gibi kullanıcı tarafından başlatılan davranışlara öncelik verilir; davranış tamamlandıktan sonra ışıklı gösterge önceki durumuna geri döner.

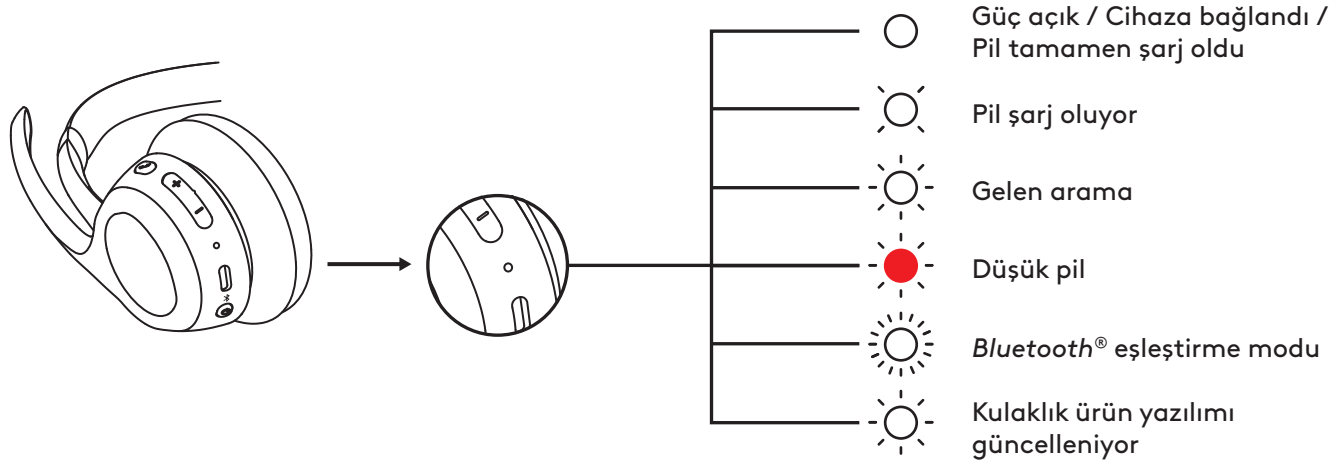

ALICI IŞIKLI GÖSTERGESİ

Yalnızca alıcılı sürümlerde kullanılabilir

UC sürümü		
Işık		Durum
Beyaz	Sabit	Bağlandı
	Tekrarlı şekilde yanıp sönme	Görüşme devam ediyor
Kırmızı	Sabit	Gelen arama
Mavi	Yanıp sönme	Sesi kapatma açık
		Eşleştiriliyor

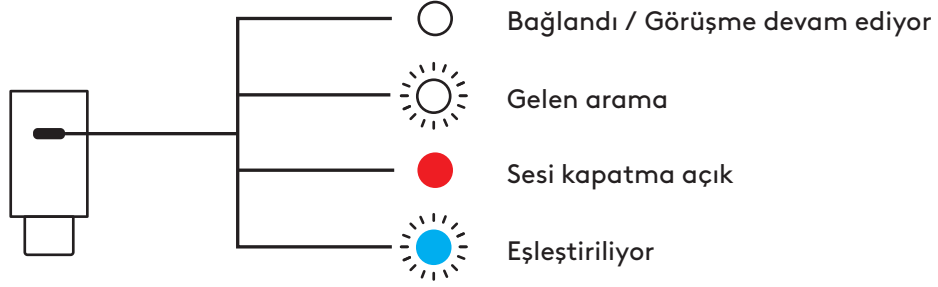

Microsoft Teams sürümü		
Işık		Durum
Beyaz	Sabit	Bağlandı
		Görüşme devam ediyor
	Tekrarlı şekilde yanıp sönme	Gelen arama
Mor	Sabit	Teams'e bağlandı
	Nabız efektli	Teams'e bağlanma/Teams bildirimleri
	3 defa yanıp sönme	Teams'e bağlanamadı
	10 saniye boyunca yanıp sönme	Teams'e bağlanamadı
Kırmızı	Sabit	Sesi kapatma açık
Mavi	Yanıp sönme	Eşleştiriliyor

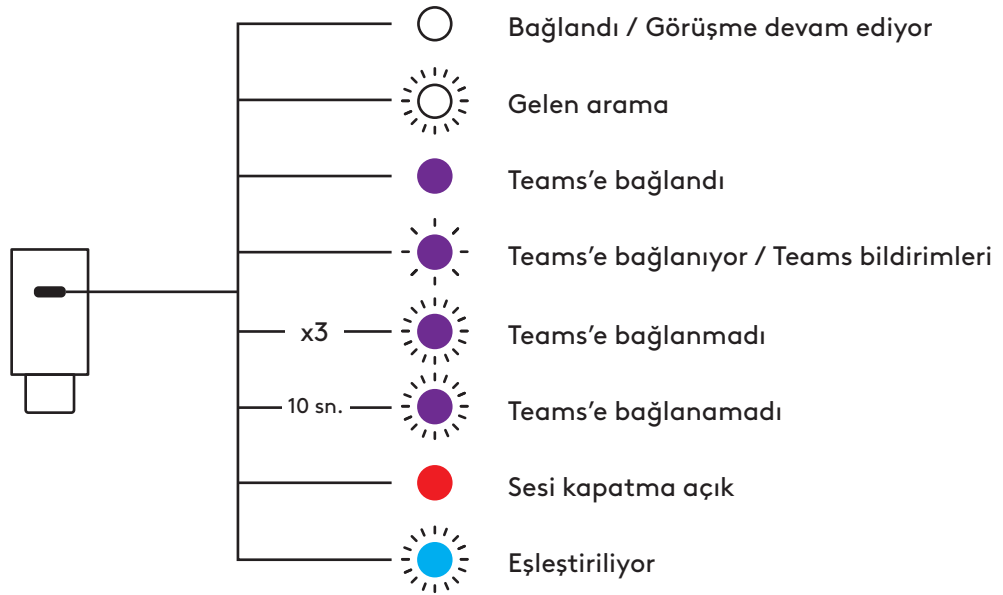

BOYUTLAR

Kulaklık:

Yükseklik: 172,84 mm

Genişlik: 166,71 mm

Derinlik: 66 mm

Ağırlık: 122 g

Kulaklık Süngeri:

Yükseklik: 66 mm

Genişlik: 66 mm

Derinlik: 16 mm

USB-C alıcı:

Yükseklik: 26,6 mm

Genişlik: 12,4 mm

Derinlik: 6,5 mm

USB-C - USB-A adaptör:

Yükseklik: 24,5 mm

Genişlik: 15,4 mm

Derinlik: 8,7 mm

UYUMLULUK

Windows, macOS, ChromeOS² ve Linux² cihazlar ile birlikte USB-C alıcı⁴ ve Bluetooth[®] üzerinden ve iOS, iPadOS veya Android cihazlar ile birlikte Bluetooth[®] üzerinden çalışır.

TEKNİK ÖZELLİKLER

Mikrofon Türü: Gürültü engelleme algoritmalarına sahip çift hüzmeli mikrofonlar

Frekans yanıtı (kulaklık hoparlörü): 50-20kHz (müzik modu), 100-7kHz (konuşma modu)

Frekans yanıtı (mikrofon): 100-7kHz

Pil ömrü (dinleme süresi): 16 saate kadar ³

Pil ömrü (konuşma süresi): 20 saate kadar ³

Bluetooth[®] versiyonu: 5.3

Kablosuz kullanım mesafesi: 30 m'ye kadar⁵

Şarj kablosu uzunluğu: 1 m

Ses uyumluluğu: EN 50332-2 uyumlu

DİPNOT

¹Kulaklık şu anda Logi Tune masaüstü uygulamasıyla aşağıdaki dillerde sesli uyarıları desteklemektedir: İngilizce, Fransızca, Almanca, İtalyanca, İspanyolca ve Portekizce. Logi Tune uygulamasından tercih ettiğiniz dili seçebilirsiniz.

²Logi Tune desteklemeyen işletim sistemlerinde cihazın temel işlevleri desteklenir. Logi Tune uyumluluğunu logi.com/tune adresinden kontrol edin.

³Pil ömrü kullanıcıya ve bilgi işlem koşullarına bağlı olarak değişebilir

⁴Yalnızca alıcılı sürümlerde kullanılabilir.

⁵Açık görüş alanı. Kablosuz kullanım mesafesi, çalışma ortamına ve bilgisayar kurulumuna göre değişebilir.

www.logitech.com/prosupport/zone305

© 2024 Logitech. Logitech, Logi, Zone ve Logitech Logosu, Logitech Europe S.A. ve/veya bağlı kuruluşlarının ABD ve diğer ülkelerdeki ticari veya tescilli ticari markalarıdır. Bluetooth® sözcük işareti ve logoları, mülkiyeti Bluetooth SIG, Inc. firmasına ait olan tescilli ticari markalardır ve bu markaların Logitech tarafından kullanımı lisansa tabidir. Microsoft Teams ve Windows, Microsoft şirketler grubunun ticari markalarıdır. App Store, Apple, macOS, iOS ve iPadOS, Apple Inc. şirketinin ticari markalarıdır. Bu ürün, en son ChromeOS sürümünü çalıştırabilen cihazlarla uyumludur ve Google uyumluluk standartlarını karşıladığı onaylanmıştır. Google bu ürünün çalışmasından veya güvenlik gereksinimleriyle uyumluluğundan sorumlu değildir. Google, Google Play, Google Play logo, Google Meet, Google Voice, Android, Chrome ve Chromebook, Google LLC şirketinin ticari markalarıdır. USB-C, USB Implementers Forum'un ticari markasıdır. Diğer tüm üçüncü taraf ticari markalar ilgili sahiplerinin mülkiyetindedir. Linux, Linus Torvalds'ın ABD ve diğer ülkelerde tescilli ticari markasıdır. Zoom, Zoom Video Communications, Inc. şirketinin ticari markasıdır. Logitech bu kılavuzda bulunabilecek hatalar için hiçbir sorumluluk kabul etmez. Burada bulunan bilgiler önceden haber verilmeksizin değiştirilebilir.

تعرف على المنتج

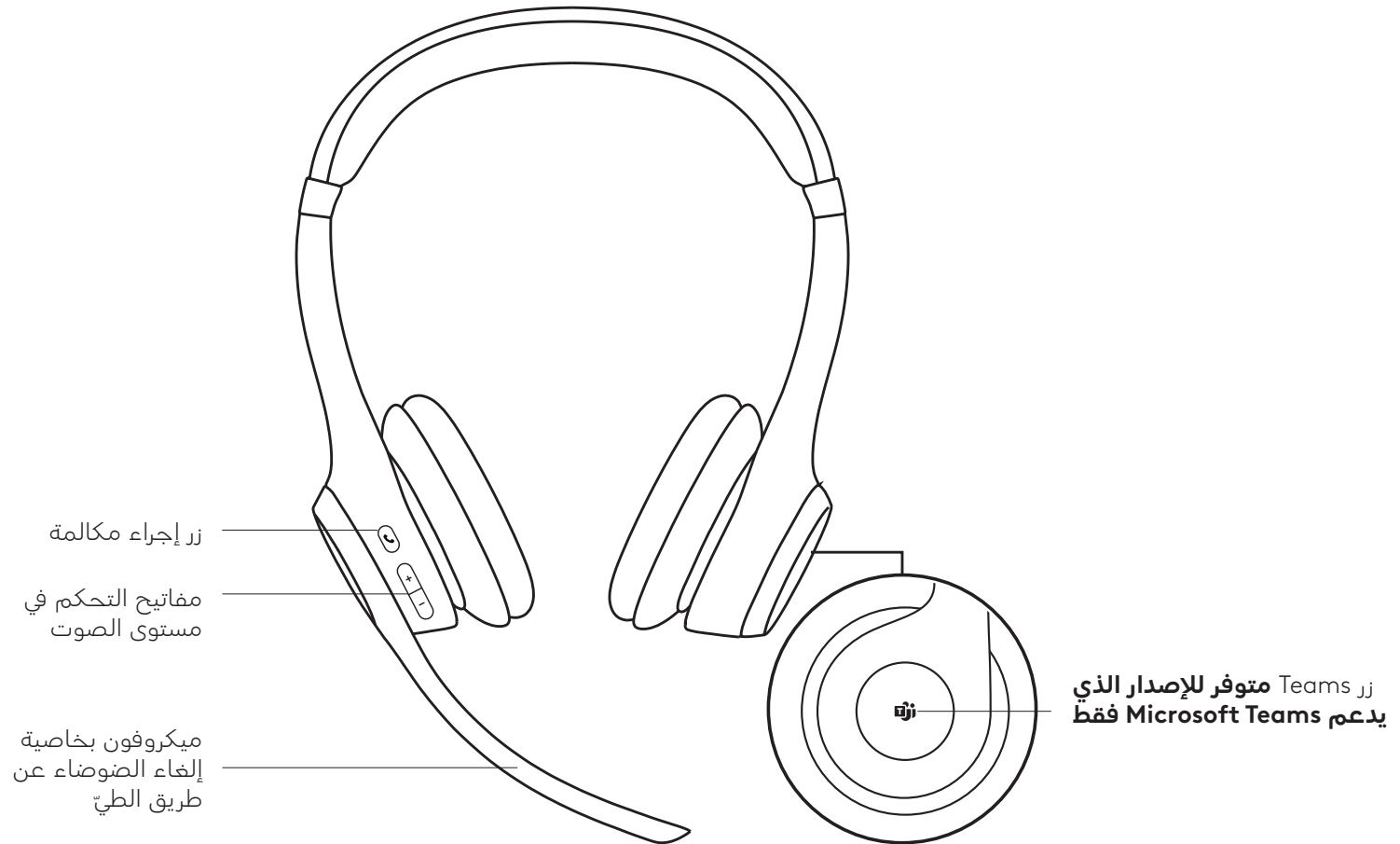
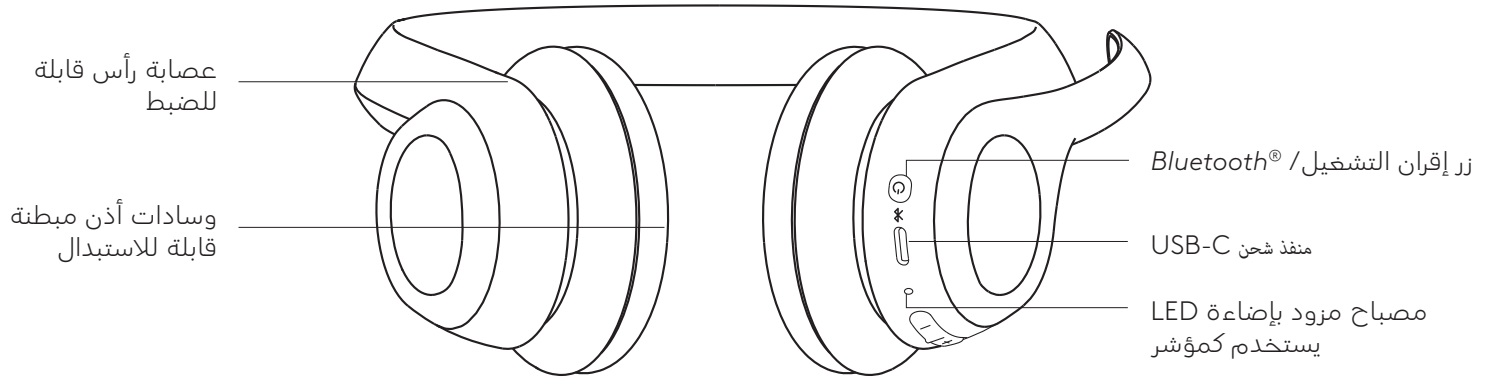

محتويات العبوة

1. سماعة رأس Zone 305 لاسلكية
 2. جهاز استقبال USB-C*
*USB-A إلى USB-C
 3. محول واحد USB-C إلى USB-A
 4. كابل شحن USB-C إلى USB-C
 5. حقيبة سفر
 6. وثائق المستخدم
- *متاح قط للإصدارات المزودة بجهاز استقبال.

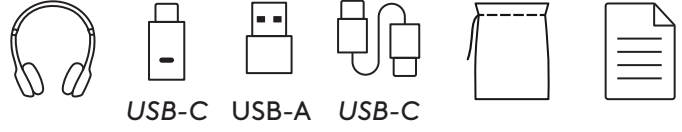

التشغيل/الإيقاف

1. اضغط على زر التشغيل مرة واحدة لتشغيل سماعة الرأس.
2. بمجرد التشغيل، سيتحول ضوء مصباح LED إلى اللون الأبيض.

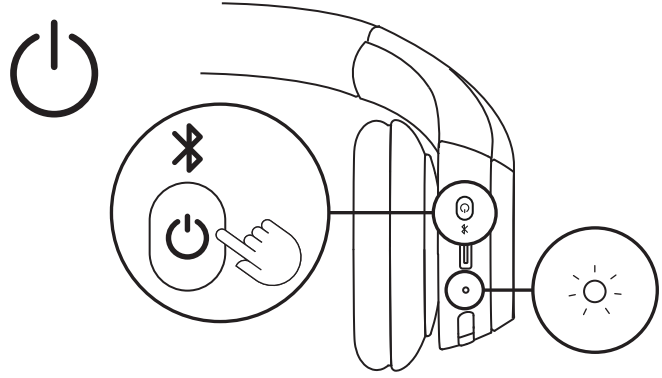

3. هناك تعليمات صوتية تخبرك بحالة البطارية¹.

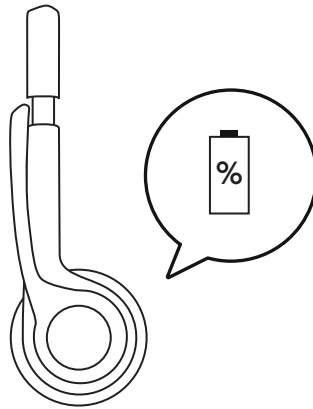

الإقران عبر جهاز استقبال USB-C متاح فقط للإصدارات المزودة بجهاز استقبال

1. USB-C

قم بتوصيل جهاز استقبال USB-C بمنفذ USB-C الموجود على الكمبيوتر أو قاعدة الإرساء.

USB-A

أدخل جهاز استقبال USB-C في محول USB-A. ثم قم بتوصيل محول USB-A بمنفذ USB-A على جهاز الكمبيوتر الخاص بك أو قاعدة الإرساء.

2. سماعة الرأس مقترنة بالفعل بالجهاز الاستقبال الذي تأتي معه. ما علي سوى تشغيل سماعة الرأس. بمجرد نجاح الاقتران، سيظل مؤشر الضوء الموجود على جهاز الاستقبال أبيضًا ثابتًا. وسيتحول مؤشر الضوء الموجود على سماعة الرأس أبيضًا إلى اللون الأبيض الثابت.

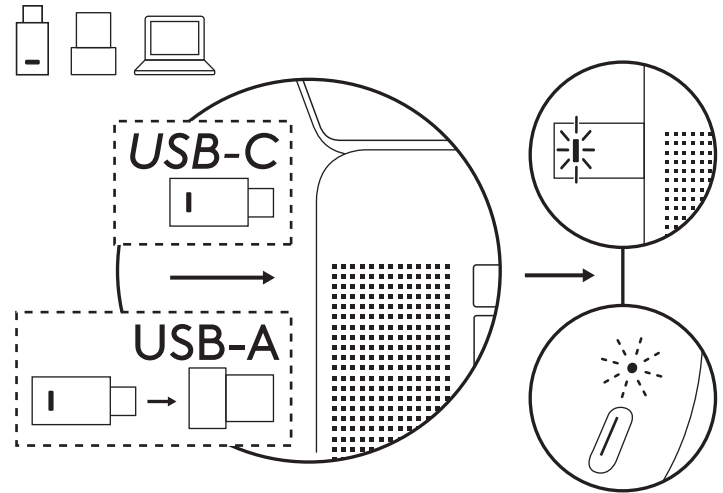

الإقران من خلال BLUETOOTH®

1. اضغط لفترة طويلة على زر الطاقة الموجود على غطاء الأذن حتى يومض ضوء LED بسرعة لبدء إقران Bluetooth®.

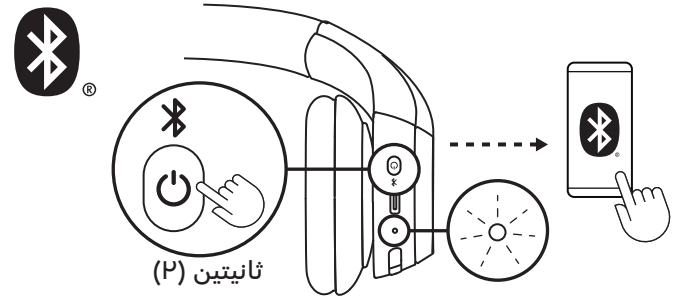

2. بالنسبة لنظام التشغيل Windows، صنع سماعة الرأس بالقرب من حاسوبك وأقرن سماعة الرأس عبر Swift Pair. عندما يظهر إشعار "Zone Swift Pair 305"، حدد "اتصال".

فقط لإصدار Bluetooth® الأصلي، يجب عليك الاتصال بحاسوب يعمل بنظام Windows 11 عبر Swift Pair لتمكين شهادة Microsoft Teams عبر Bluetooth® الأصلي. إذا لم يظهر لك إشعار Swift Pair، فقم بما يلي:

- أقرن سماعة رأسك بالحاسوب بالطريقة الموضحة أدناه في 2 ب.
- عند الاقتران بنجاح، يجب أن يظهر إشعار Swift Pair. حدد "الاتصال".

ملحوظة: تأكد من تمكين "إظهار الإشعارات للاتصال باستخدام Swift Pair" في إعدادات Bluetooth® بحاسوبك.

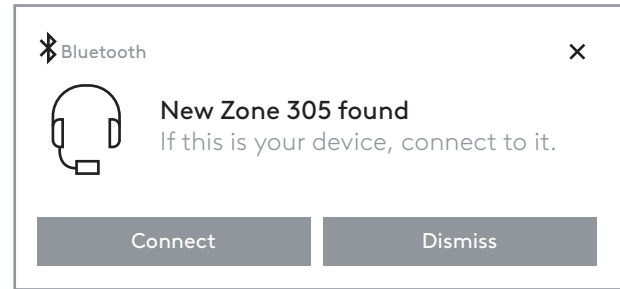

2ب. بالنسبة لنظام التشغيل macOS وأنظمة التشغيل الأخرى، في إعدادات Bluetooth® بحاسوبك أو هاتفك المحمول، حدد "Zone 305" في الأجهزة القابلة للاكتشاف.



3. كرر الخطوتين 1 و2 إذا كنت تود الإقران بجهاز آخر. يمكنك إقران 8 أجهزة بحد أقصى والاتصال بجهازين في آن واحد.

تعديل المقاس

1. يمكنك ضبط سماعة الرأس بسهولة على رأسك. حرّك وسادتي الأذن المبطنتين لأعلي شريط الرأس ولأسفله حتى تستقرا بشكل مريح على أذنيك.

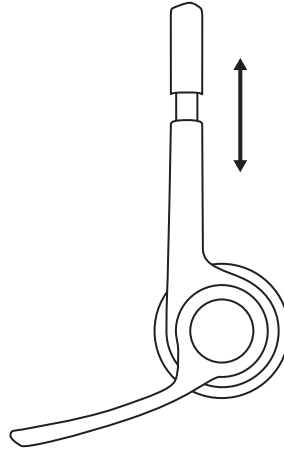

2. حرّك رأس الميكروفون لأعلي أو للأسفل حتى يستوي عند الفم لالتقاط الصوت بشكل أفضل.

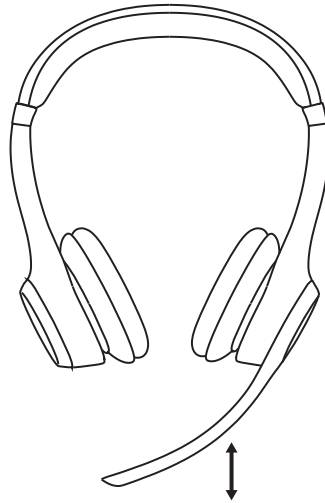

كتم الصوت

1. إقلب ذراع الميكروفون لأعلى أو لأسفل لكتم الصوت أو إلغاء كتم الصوت.

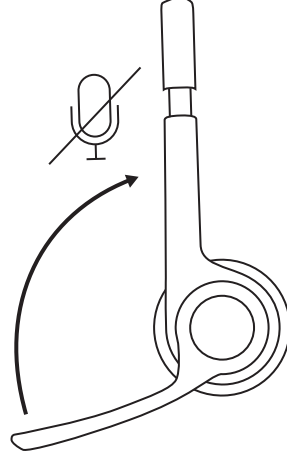

2. ستسمع إشعارات صوتية تفيد ما إذا كان صوت الميكروفون مكتومًا أم غير مكتوم¹.

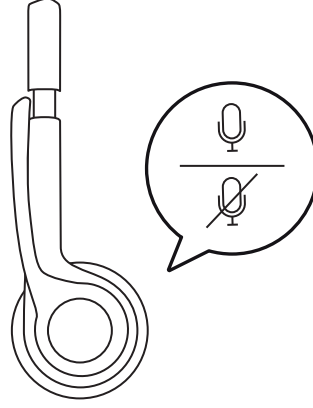

الشحن

سيتحول ضوء LED الذي على سماعة الرأس إلى اللون الأحمر عندما ينخفض مستوى البطارية عن 10%.

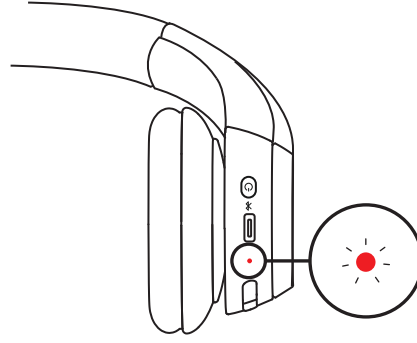

1. صل أحد أطراف الكابل إلى منفذ USB-C أسفل غطاء سماعة الأذن، والطرف الآخر إلى منفذ شحن USB-C في جهاز الكمبيوتر لديك أو قاعدة الإرساء محول الطاقة.
 2. يبدأ مصباح LED في الوميض باللون الأبيض بوتيرة التنفس عند الشحن.
 3. يصدر مصباح LED ضوءًا أبيض ثابتًا للإشارة إلى أن عملية الشحن اكتملت.
 4. يمنحك الشحن لمدة 5 دقائق ما يصل إلى ساعة واحدة من وقت التشغيل³، ويستغرق الشحن الكامل حوالي ساعتين.
4. يمكن استخدام سماعات الرأس مع إقران تقنية Bluetooth® أثناء الشحن.

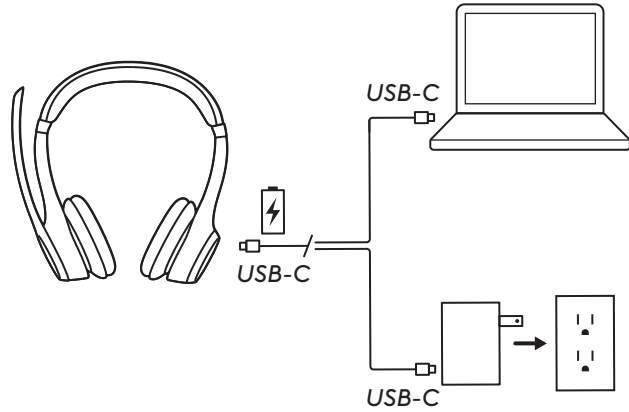

تطبيق LOGI TUNE

تحكم في الموسيقى وبتجربة الاجتماعات باستخدام Logi Tune. اضبط النغمة الثانوية ومستوى صوت الميكروفون ومعادل الصوت للتمتع بتجربة الصوت المفضلة لديك، باستخدام تطبيق Logi Tune لسطح المكتب أو تطبيق الهاتف المحمول، لسماعات Logitech.

يوصى كذلك بتعزيز أداء سماعات الرأس الخاصة بك من خلال إجراء التحديثات الدورية للبرامج والبرامج الثابتة. تعرف على المزيد وقم بتنزيل Logi Tune على logitech.com/tune أو متجر *Apple App Store* أو متجر *Google Play*.

↓ Logi Tune



ضبط النغمة الثانوية

- تتيح لك النغمة الثانوية سماع صوتك أثناء محادثاتك كي تدرك مدى ارتفاع صوتك وأنت تتحدث. من Logi Tune، اختر ميزة النغمة الثانوية، واضبط القرص الدوار وفقًا لتقديرك.
- يعادل الرقم المرتفع صوتًا خارجيًا أكبر.
 - يمثل الرقم المنخفض صوتًا خارجيًا أقل.

مؤقت السكون التلقائي

بشكل افتراضي، تتوقف سماعة الرأس عن العمل تلقائيًا عند عدم استعمالها لمدة 30 دقيقة. ويمكنك ضبط مؤقت السكون من تطبيق Logi Tune. لتنشيط سماعة الرأس مرة أخرى، حاول الضغط على مفتاح التشغيل مرة أخرى.

أعد توصيل سماعة الرأس الخاصة بك متاح قط للإصدارات المزودة بجهاز استقبال

- يمكنك إعادة توصيل سماعة الرأس الخاصة بك عن طريق Logi Tune، في حالة فصل سماعة الرأس عن جهاز الاستقبال.
1. قم بتوصيل مستقبل USB-C أو محول USB-A مع مستقبل USB-C في منفذ USB بالكمبيوتر.
 2. قم بتشغيل سماعة الرأس بالضغط لفترة طويلة على زر الطاقة.
 3. افتح تطبيق Logi Tune Desktop على جهاز الكمبيوتر لديك.
 4. حدد "Zone Receiver" من لوحة المعلومات.
 5. انتظر حتى يبحث عن سماعة الرأس المتصلة مسبقًا.
 6. إذا لم يتم عرض سماعة رأس على أنها متصلة بجهاز الاستقبال، فانقر فوق "إقران سماعة الرأس" "Pair" headset
 7. أدخل إلى وضع الاقتران في سماعة الرأس بالضغط لفترة طويلة على زر الطاقة حتى يبدأ ضوء LED الخاص بسماعة الرأس في الوميض.
 8. بمجرد نجاح الإقران، سيتحول مؤشر المصباح في جهاز الاستقبال وسماعة الرأس إلى اللون الأبيض الثابت.

إعادة ضبط سماعة الرأس

1. شغل سماعة الرأس.

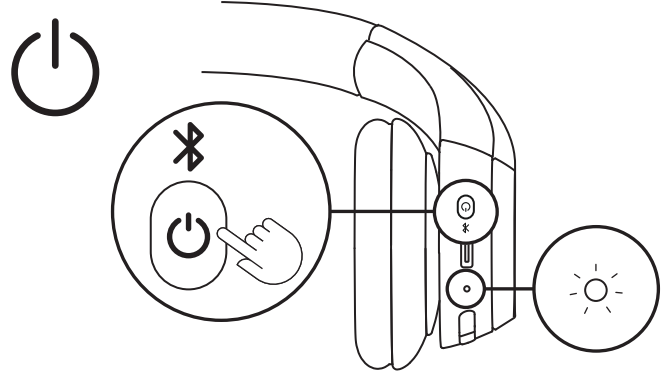

2. اضغط مع الاستمرار على زر الاتصال وزر خفض مستوى الصوت "-" لمدة 5 ثوانٍ.

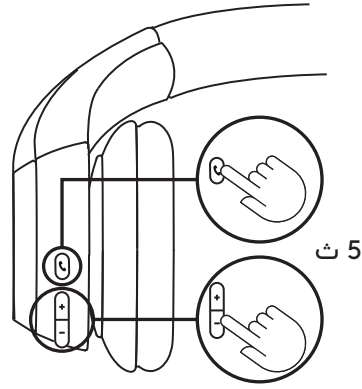

3. تتم إعادة تعيين سماعة الرأس بنجاح عندما يومض مؤشر ضوء سماعة الرأس بسرعة باللونين الأحمر والأبيض لثلاث مرات ومن ثم ينطفئ.

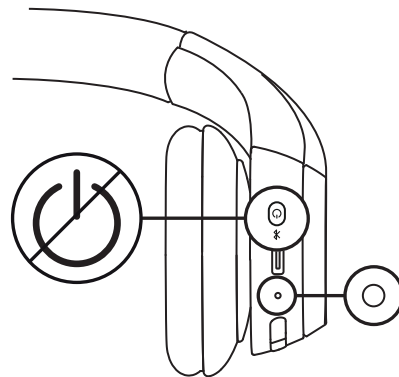
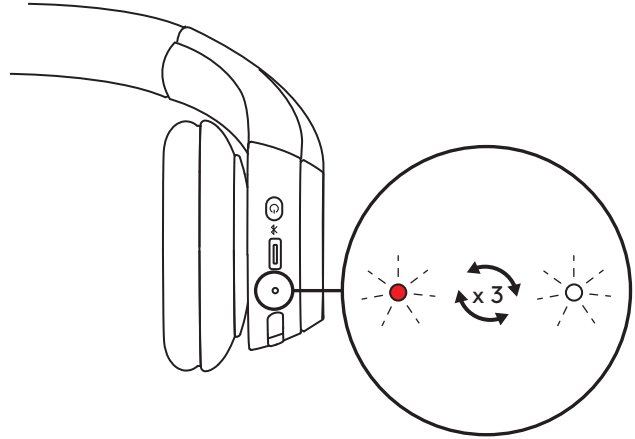

عناصر التحكم

الإجراء	الزر	الاستخدام	
ضغطة قصيرة	زر إجراء مكالمة	الرد / إنهاء المكالمة	عناصر تحكم في المكالمات
ضغطة لثانية ونصف		رفض المكالمة	
ضغطة قصيرة		استئناف المكالمة	
ضغطة قصيرة		تحويل المكالمة النشطة إلى جهاز آخر	
ضغطة لثانية ونصف	زر Teams	أنشطة Teams	أنشطة Teams (للإصدار Teams فقط)
ضغطة قصيرة	"+"	رفع مستوى الصوت	مستوى الصوت
ضغطة قصيرة	"+"	خفض مستوى الصوت	
ضغطة لثانيتين	زر التشغيل	إقران Bluetooth®	إمكانية الاتصال

ملاحظة:

- لا تعمل أنشطة Teams إلا عندما يكون Teams مثبتًا على كمبيوتر غير مؤمن
- أولويات الاتصال بأجهزة متعددة
- الأولوية الأولى تكون دائمًا لأنشطة المكالمات على تشغيل الوسائط.
- عند توصيل جهازين، تكون الأولوية للجهاز المتصل عبر Bluetooth® أولاً ثم المستقبل.
- عند توصيل جهازي Bluetooth®, فإن الجهاز النشط الأخير سيتجاوز الآخر.
- ويمكن تخصيص الأولوية بين جهازي Bluetooth® من خلال تطبيق Logi Tune في الأجهزة المتصلة.

مؤشر ضوء سماعة الرأس

الفئة	الحالة	مصباح LED
الطاقة	التشغيل	ثابت
	جارٍ شحن البطارية	وميض بوتيرة التنفس
	البطارية مشحونة بالكامل	ثابت
	البطارية منخفضة (> 10%)	أحمر
الاتصال	إقران Bluetooth®	وامض
	متصل عبر تقنية Bluetooth®.	ثابت
	فقد الاتصال	وميض بطيء
إعادة ضبط إعدادات المصنع		يومض بسرعة من الأحمر إلى الأبيض ثلاث مرات ثم ينطفئ

ملاحظة:

تصبح الأولوية للميزات التي يشغلها المستخدم، مثل إقران Bluetooth®، ثم تعود إلى حالتها السابقة بمجرد اكتمال تشغيل الميزة.

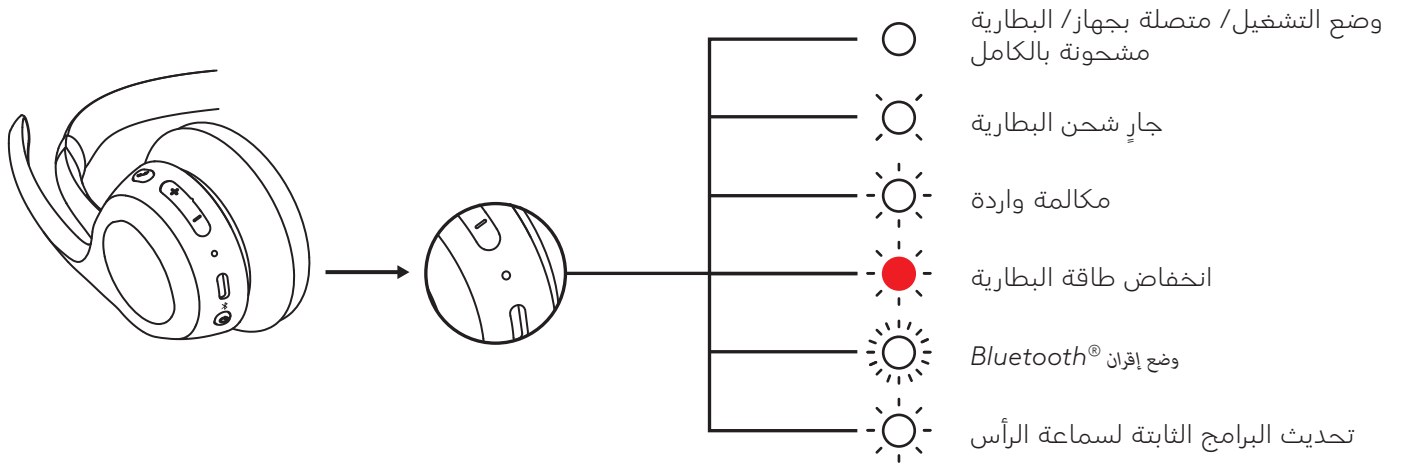

مؤشر ضوء جهاز الاستقبال متاح فقط للإصدارات المزودة بجهاز استقبال

إصدار UC		
الحالة	المصباح	
متصل	ثابت	أبيض
مكالمة جارية		
مكالمة واردة	تشغيل وإيقاف الوميض المتكرر	
تشغيل كتم الصوت	ثابت	أحمر
الإقران	يومض	أزرق

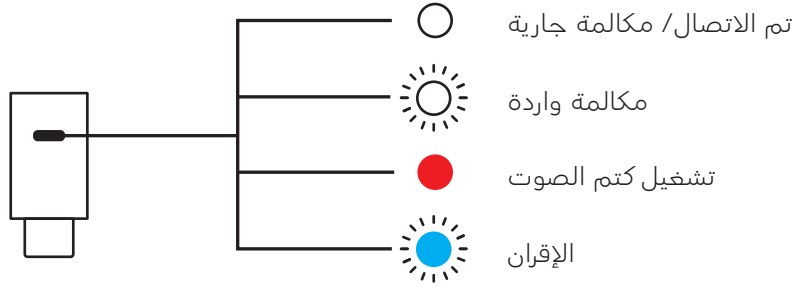

إصدار Microsoft Teams		
الحالة	المصباح	
متصل	ثابت	أبيض
مكالمات جارية		
مكالمة واردة	تشغيل وإيقاف الوميض المتكرر	بنفسجي
متصل بـ Teams	ثابت	
الاتصال بإشعارات Teams / Teams	يومض	
غير متصل بـ Teams	وميض 3 مرات ثم فصل	
فشل الاتصال بـ Teams	وميض لمدة 10 ثوان ثم فصل	أحمر
تشغيل كتم الصوت	ثابت	
الإقران	يومض	أزرق

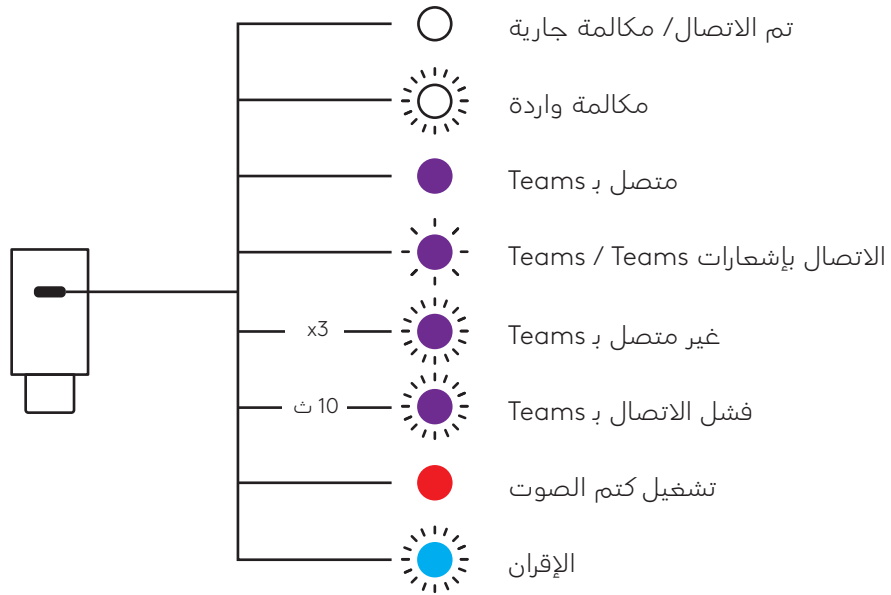

الأبعاد

سماعة الرأس:

الارتفاع: 172.84 مم (6.8 بوصة)
العرض: 166.71 مم (6.6 بوصة)
السُمك: 66 مم (2.6 بوصة)
الوزن: 122 جم (4.3 أونصة)

وسادة الأذن:

الارتفاع: 66 مم (2.6 بوصة)
العرض: 66 مم (2.6 بوصة)
السُمك: 16 مم (0.63 بوصة)

جهاز استقبال USB-C:

الارتفاع: 1.05 بوصة (26.6 ملم)
العرض: 0.49 بوصة (12.4 ملم)
العمق: 0.26 بوصة (6.5 ملم)

محول واحد USB-C إلى USB-A:

الارتفاع: 0.96 بوصة (24.5 ملم)
العرض: 0.61 بوصة (15.4 ملم)
العمق: 0.34 بوصة (8.7 ملم)

التوافق

تتوافق مع أجهزة Windows و macOS و ChromeOS² و Linux² عن طريق جهاز استقبال USB-C⁴ و Bluetooth® وأجهزة iOS أو iPadOS أو Android عن طريق Bluetooth®.

المواصفات الفنية

نوع الميكروفون: ميكروفونات ثنائية التكوين مع خوارزميات كتم الضوضاء

استجابة التردد (سماعة الرأس): 20-50 كيلو هرتز (وضع الموسيقى)، 7-100 كيلو هرتز (وضع التحدث)

استجابة التردد (الميكروفون): 7-100 كيلو هرتز

عمر البطارية (وقت الاستماع): يصل إلى 16 ساعة³

عمر البطارية (وقت التحدث): يصل إلى 20 ساعة³

Bluetooth® الإصدار: 5.3

النطاق اللاسلكي: ما يصل إلى 30 م⁵

طول كابل الشحن: 1 م

التوافق الصوتي: متوافق مع EN 50332-2

الحاشية السفلية

¹ تدعم سماعة الرأس حالتًا المطالبات الصوتية باللغات التالية باستخدام تطبيق Logi Tune لسطح المكتب: الإنجليزية والفرنسية والألمانية والإيطالية والإسبانية والبرتغالية. يمكنك اختيار لفتك المفضلة في التطبيق.

² يتم دعم الوظائف الأساسية في الجهاز لأنظمة التشغيل التي لا تدعم Logi Tune. تحقق من توافق تطبيق Logi Tune من خلال [logitech.com/tune](https://www.logitech.com/tune).

³ قد يختلف عمر البطارية باختلاف ظروف المستخدم وأجهزة الكمبيوتر.

⁴ قط للإصدارات المزودة بجهاز استقبال.

⁵ مجال رؤية مفتوحة. قد يختلف نطاق التوصيل اللاسلكي تبعًا لبيئة التشغيل وإعدادات الكمبيوتر.

www.logitech.com/prosupport/zone305

حقوق النشر © لعام 2024 محفوظة لشركة Logitech. تعد Logitech و Logi و Zone و شعار Logitech علامات تجارية أو علامات تجارية مسجلة لصالح شركة Logitech Europe S.A. و / أو الشركات التابعة لها في الولايات المتحدة وبلدان أخرى. تُعد علامة الكلمة Bluetooth® وشعاراتها علامات تجارية مسجلة مملوكة لشركة Bluetooth SIG, Inc. ولا يجوز استخدام أي منهما إلا بترخيص من قبل شركة Logitech. تعد Microsoft Teams و Microsoft و Windows علامات تجارية لمجموعة شركات Microsoft. متجر التطبيقات، Apple و macOS و iOS و iPadOS هي علامات تجارية مملوكة لشركة Apple Inc. يتوافق هذا المنتج مع الأجهزة التي يمكنها تشغيل أحدث إصدار من ChromeOS وقد تم اعتماده لتلبية معايير التوافق الخاصة بشركة Google. لا تتحمل أي مسؤولية تجاه تشغيل هذا المنتج أو توافقه مع معايير متطلبات السلامة. Google و Google Play و شعار Google Play و Google Meet و Google Voice و Chrome و Android و Chromebook هي علامات تجارية مملوكة لشركة Google LLC. تُعد USB-C علامة تجارية مسجلة لـ USB Implementers Forum. جميع العلامات التجارية الأخرى التابعة لجهات خارجية هي ملكية خاصة لأصحابها المعنيين. Linux هي علامة تجارية مسجلة لصالح شركة Linus Torvalds في الولايات المتحدة والدول الأخرى. Zoom هي علامة تجارية مسجلة لشركة Zoom Video Communications, Inc. لا تتحمل Logitech أي مسؤولية عن أي أخطاء قد تظهر في هذا الدليل. المعلومات الواردة في هذا المستند عرضة للتغيير دون إشعار.

הכר את המוצר

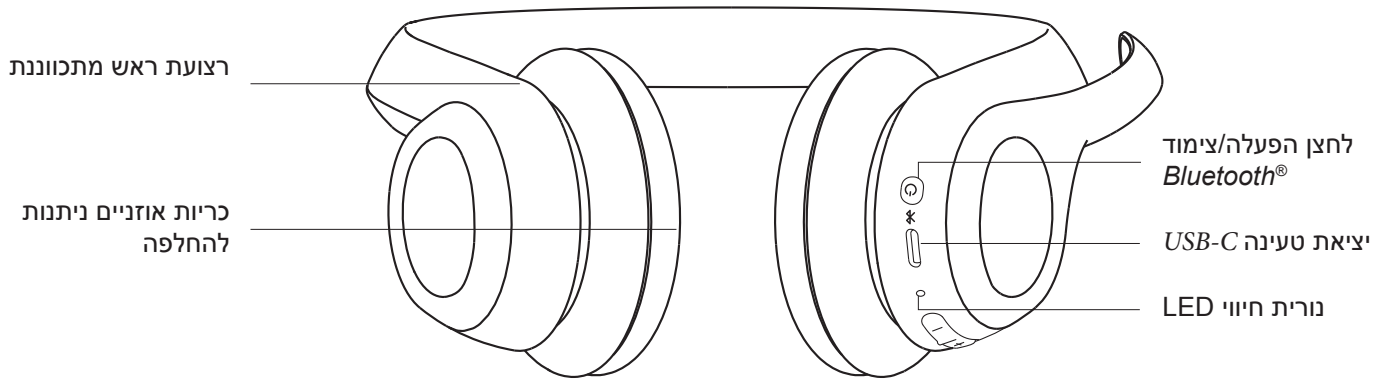

מה בקופסה?

1. אוזניות אלחוטיות Zone 305
 2. מקלט USB-C*
 3. מתאם USB-C ל-USB-A*
 4. כבל טעינה USB-C ל-USB-C
 5. תיק לנסיעות
 6. תיעוד למשתמש
- *זמין רק עבור גרסאות עם מקלט.

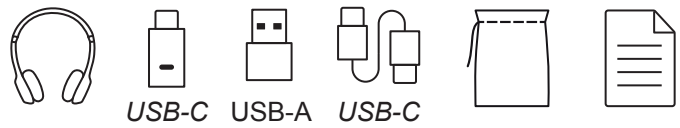

הדלקה/כיבוי

1. לחץ פעם אחת על לחצן ההפעלה על מנת להדליק את האוזניות.
2. כאשר מופעלות, נורית ה-LED תואר בלבן.

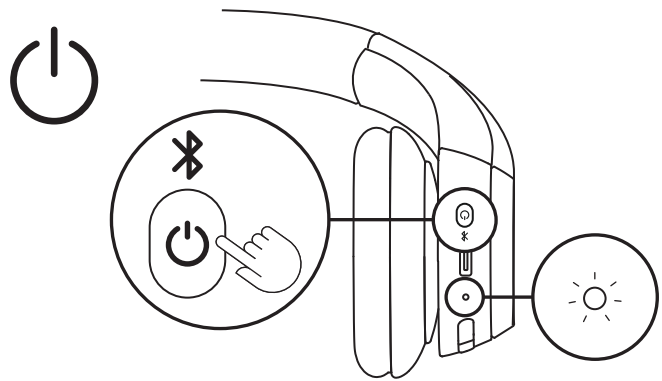

3. תהיה הודעה קולית שתעדכן אותך על מצב הסוללה¹.

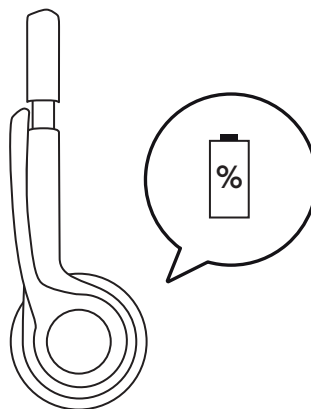

צימוד באמצעות מקלט USB-C זמין

רק עבור גרסאות עם מקלט

1. USB-C

חבר את המקלט USB-C לציאה USB-C במחשב או במסוף שלך.

USB-A

חבר את מקלט USB-C למתאם ה-USB-A. לאחר מכן חבר את המתאם USB-A לציאה USB-A במחשב או במסוף שלך.

2. האוזניות כבר עברו צימוד למקלט שעמו הן מסופקות. פשוט הפעל את האוזניות. לאחר השיוך המוצלח, מחוון האור במקלט יישאר לבן מלא. מחוון האור באוזנייה יהפוך גם הוא ללבן מלא.

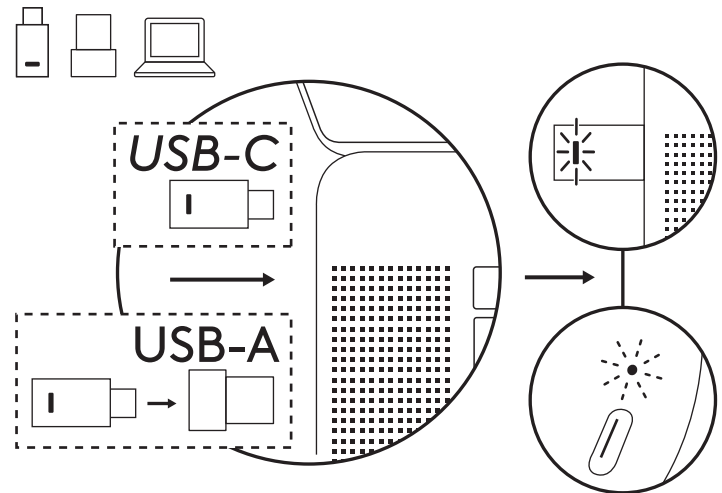

צימוד דרך BLUETOOTH®

1. לחץ לחיצה ארוכה על לחצן ההפעלה בכיסוי האוזניה עד אשר נורית ה-LED תהבהב להפעלת צימוד Bluetooth®.

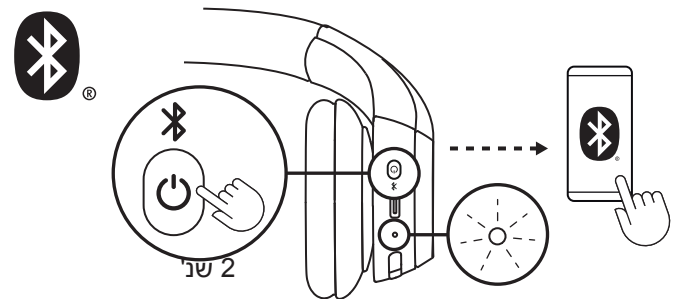

2. עבור Windows,

מקם את האוזנייה קרוב למחשב ושייך את האוזנייה באמצעות התאמה זריזה. כאשר הודעת ה-Swift Pair מציגה "Zone 305", בחר "התחבר".

רק עבור גרסת Bluetooth® מקורית עליך להתחבר למחשב Windows 11 באמצעות התאמה מהירה כדי לאפשר אישור Microsoft Teams באמצעות Bluetooth® מקורי. אם אינך רואה הודעת התאמה מהירה, בצע את הפעולות הבאות:

i. שייך את האוזניות למחשב בשיטה המוצגת להלן בסעיף 2.2.

ii. לאחר השיוך בהצלחה, הודעת Swift Pair אמורה להופיע. בחר "התחבר".

הערה: ודא שהאפשרות "הצג הודעות להתחברות באמצעות התאמה זריזה" מופעלת בהגדרות Bluetooth® של המחשב.

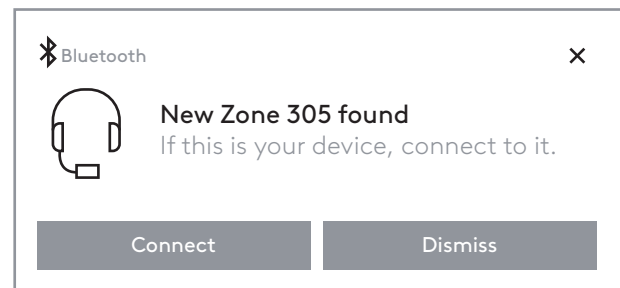

ב.2. עבור macOS ומערכות הפעלה אחרות בהגדרות Bluetooth® של המחשב או המכשיר הנייד, בחרו "Zone 305" במכשירים ניתנים לגילוי.

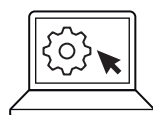

3. אם ברצונך לצמד עם מכשיר נוסף, חזור על שלבים 1 ו-2. אפשר לצמד 8 מכשירים לכל היותר ולהתחבר ל-2 מכשירים באותו הזמן.

כוונון התאמה

1. עשוי להיות קל יותר לכווון את האוזניות כאשר הן על הראש. החלק את האפרכסות מעלה ומטה על רצועת הראש, עד להתאמה נוחה על האוזניים.

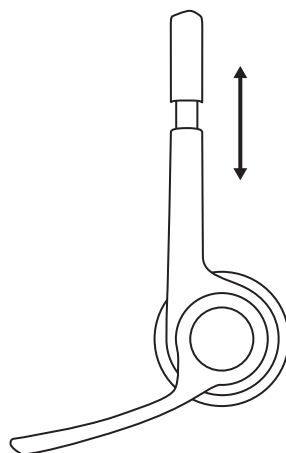

2. הזז את הבום של המיקרופון כלפי מעלה או מטה עד אשר הוא מאוזן אל מול הפה ללכידת שמע טובה יותר.

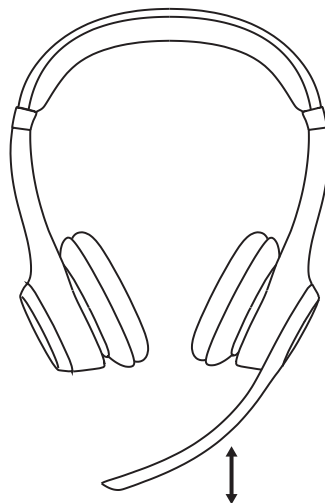

השתקה

1. הפוך את מיקרופון הבום כלפי מעלה או מטה על מנת להשתיק או לבטל השתקה.

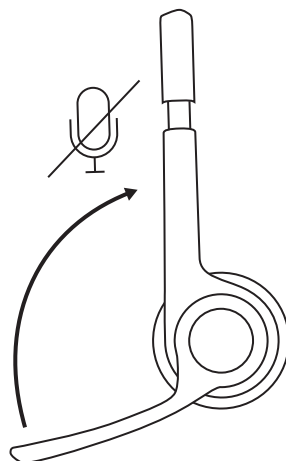

2. תשמע פקודות קוליות המציינות האם המיקרופון מושתק או פועל¹.

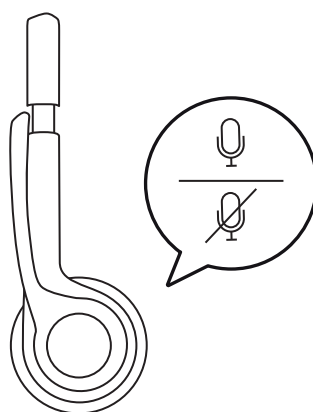

טעינה

נורית ה-LED באוזניות הראש תהפוך לאדומה כאשר רמת הסוללה נמוכה מ-10%.

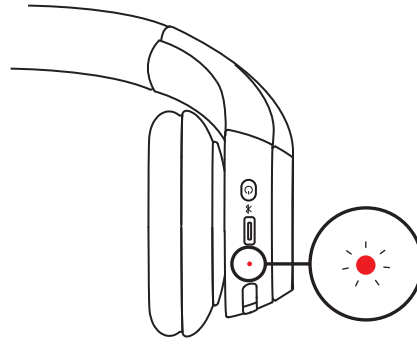

1. חבר קצה אחד של הכבל ליציאת USB-C בחלק התחתון של האפרכסת ואת הקצה השני ליציאת הטעינה של ה-USB-C במחשב, במסוף או למתאם חשמל.
2. נורית ה-LED תתחיל לנשום בעת טעינה.
3. נורית ה-LED תואר בלבן קבוע כאשר היא טעונה במלואה.
טעינה של 5 דקות תספק עד שעה אחת של זמן שיחה³, וטעינה מלאה תארך כשעתיים.
4. אפשר להשתמש באוזניות הראש עם Bluetooth® במהלך הטעינה.

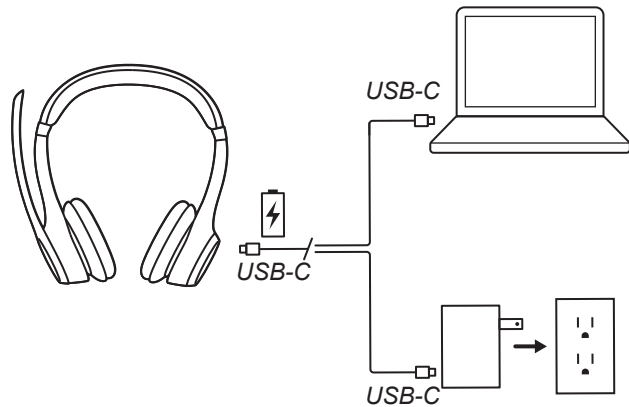

LOGI TUNE

קח שליטה על חווית המוזיקה והפגישות עם Logi Tune. כוונן טון צד, רמת מיקרופון ואקולייזר לחווית שמע מועדפת באמצעות יישום למחשב או הנייד של Logi Tune עבור אוזניות הראש של Logitech.

מומלץ גם לשפר את ביצועי אוזניות הראש באמצעות עדכוני תוכנה וקושחה תקופתיים. אפשר למצוא מידע נוסף ולהוריד את Logi Tune בכתובת logitech.com/tune, ב-Apple App Store או ב-[Google Play store](https://play.google.com/store/apps/details?id=com.logitech.LogiTune).

 **Logi Tune**



כוונן שמיעה עצמית

שמיעה עצמית מאפשרת לך לשמוע את הקול של עצמך בשיחות, כדי שתדע מהי עוצמת הדיבור שלך. ב-Logi Tune, בחר בתכונת השמיעה העצמית, וכוונן את החוגה בהתאם.

- מספר גבוה יותר פירושו יותר צליל חיצוני.
- מספר נמוך יותר פירושו פחות צליל חיצוני.

טיימר שינה אוטומטי

על מנת לחסוך בצריכת סוללה, כברירת מחדל, אוזניות הראש יכובו באופן אוטומטי כשאינן בשימוש למשך חצי שעה. כוונן את טיימר השינה ב-Logi Tune. על מנת להעיר את אוזניות הראש, נסה ללחוץ שוב על מתג ההפעלה.

חבר מחדש את האוזניות שלך *זמין רק עבור גרסאות עם מקלט.

אם האוזניות נותקו מהמקלט, אפשר להתחבר לאוזניות מחדש דרך Logi Tune.

1. חבר את מקלט USB-C או מתאם USB-A עם מקלט ה-USB-C ליציאת USB של המחשב.
2. הפעל את האוזניות באמצעות לחיצה ארוכה על לחצן ההפעלה.
3. פתח במחשב את Logi Tune Desktop.
4. בחר את "Zone Receiver" מלוח המחוונים.
5. המתן לאיתור האוזניות הקודמות שחוברו.
6. אם לא מופיעות שום אוזניות בתור אוזניות המחוברות אל המקלט, לחץ על "Pair headset" (צימוד אוזניות).
7. הזן את מצב השיוך באוזניות על ידי לחיצה ארוכה על לחצן ההפעלה עד שנורית ה-LED של האוזניות תתחיל להבהב.
8. לאחר הצלחת הצימוד, נורית החיווי על המקלט ועל האוזניות תאיר בלבן רצוף.

איפוס אוזניות הראש

1. הפעל את אוזניות הראש.

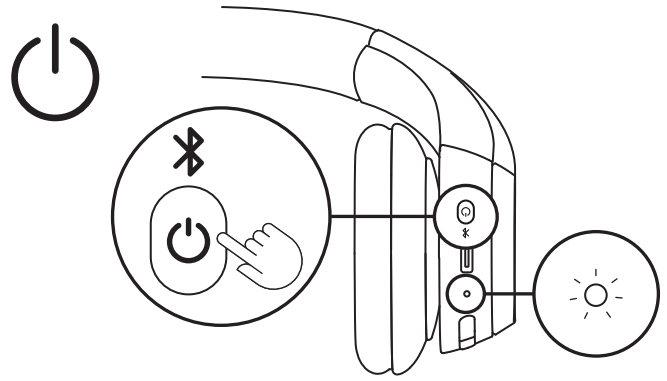

2. לחץ והחזק את לחצן השיחה ולחצן עוצמת הקול – למשך 5 שניות.

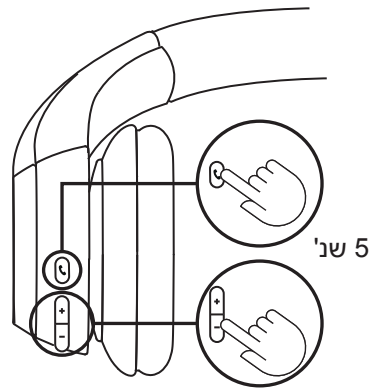

3. איפוס האוזניות יצליח כשנורית החיווי של האוזניות תהבהב מהר באדום-לבן שלוש פעמים, ותכבה.

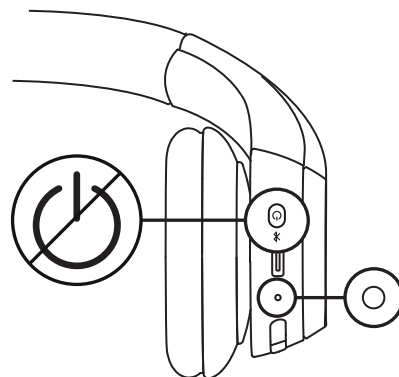
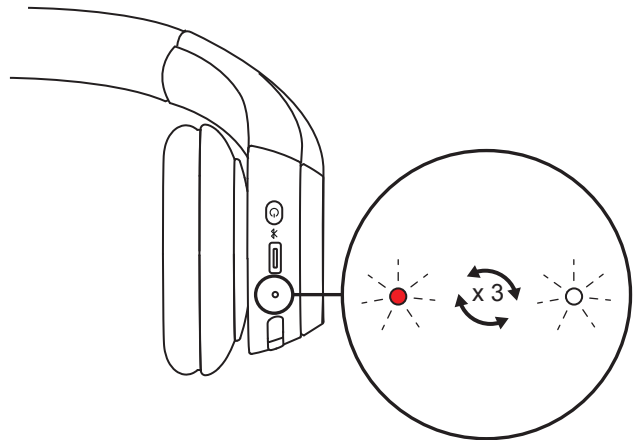

איפוס אוזניות הראש

1. הפעל את אוזניות הראש.

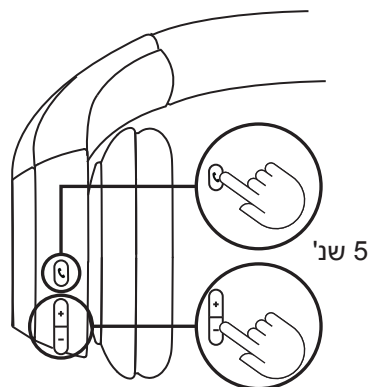

2. לחץ והחזק את לחצן השיחה ולחצן עוצמת הקול '–' למשך 5 שניות.

3. איפוס האוזניות יצליח כשנורית החיווי של האוזניות תהבהב מהר באדום-לבן שלוש פעמים, ותכבה.

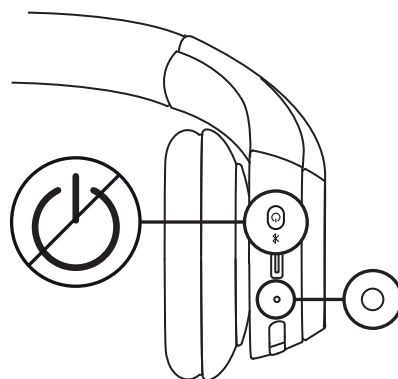
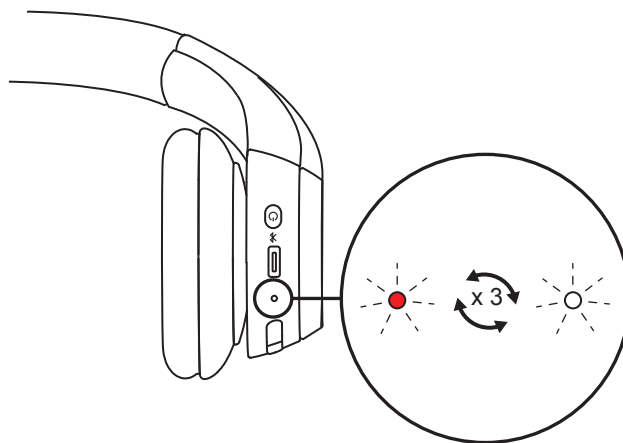

פעולה	לחצן	שימוש	
לחיצה קצרה	לחצן שיחה	מענה/סיום שיחה	בקרות שיחה
לחיצה של 1.5 שני'		דחיית שיחה	
לחיצה קצרה		חזרה לשיחה	
לחיצה קצרה		העברת שיחה פעילה להתקן אחר	
לחיצה של 1.5 שני'	לחצן Teams	פעילויות ב-Teams	פעילויות ב-Teams (לגרסת Teams בלבד)
לחיצה קצרה	"+"	הגברת עוצמת קול	עוצמת קול
לחיצה קצרה	"-"	הנמכת עוצמת קול	
לחיצה של 2 שני'	לחצן הפעלה	צימוד Bluetooth®	קישוריות

הערה:

- הפעילויות ב-Teams מתפקדות רק כאשר Teams פועלת במחשב שאינו חסום
- עדיפויות חיבור רב-נקודות
- פעילויות שיחה תמיד מקבלות עדיפות ראשונה על פני הזרמת מדיה.
- כאשר שני מכשירים מחוברים, חיבור ה-Bluetooth® יקבל עדיפות על פני המקלט.
- כששני מכשירי Bluetooth® מחוברים, המכשיר הפעיל האחרון יקבל עדיפות על פני השני.
- בנוסף, אפשר להתאים אישית את העדיפות בין שני מכשירי Bluetooth® ביישום Logi Tune, תחת Connected Devices (מכשירים מחוברים).

קטיגוריה	מצב	נורית LED
הפעלה	מופעל	רצוף
	הסוללה בטעינה	נשימה
	סוללה טעונה במלואה	רצוף
	סוללה חלשה (פחות מ-10%)	אדום
קישוריות	צימוד <i>Bluetooth</i> [®]	מהבהב
	מחובר ל- <i>Bluetooth</i> [®]	רצוף
	חיבור אבד	הבהוב איטי
איפוס להגדרות יצרן		הבהוב מהיר מאדום ללבן במשך שלוש פעמים ולאחר מכן תיכבה

הערה: התנהגויות המופעלות על ידי המשתמש, כגון צימוד *Bluetooth*[®], יקבלו עדיפות; מחוון התאורה יחזור לאחר מכן למצב הקודם שלו מרגע שהתנהגות הושלמה.

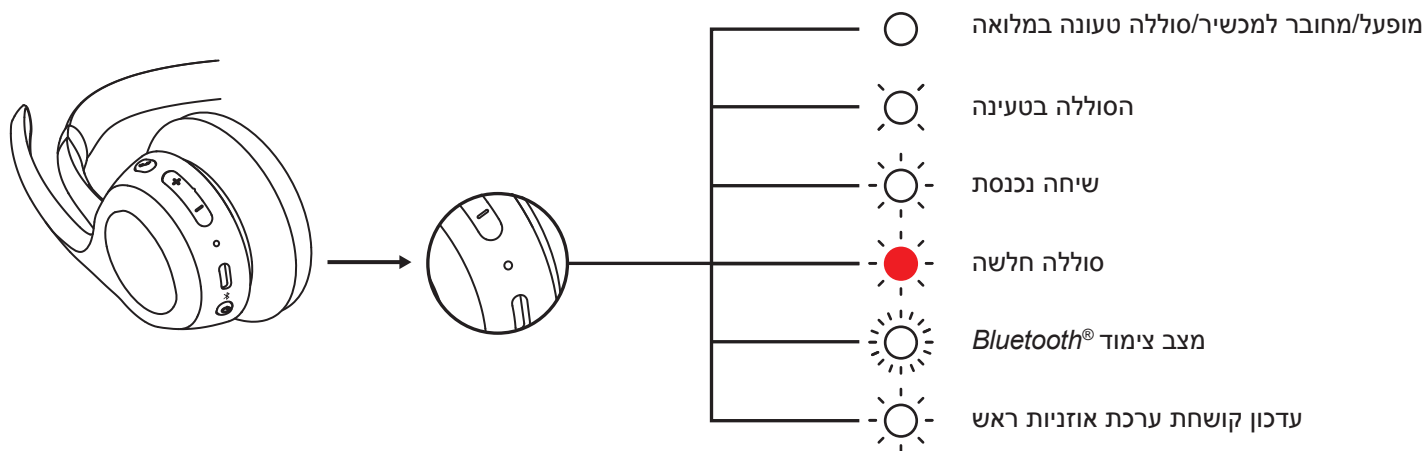

גרסת UC		
מצב	נורית	
מחובר	רצוף	לבן
שיחה מתנהלת		
שיחה נכנסת	הבהוב חוזר לסירוגין	
מושתק	רצוף	אדום
צימוד	מהבהב מהר	כחול

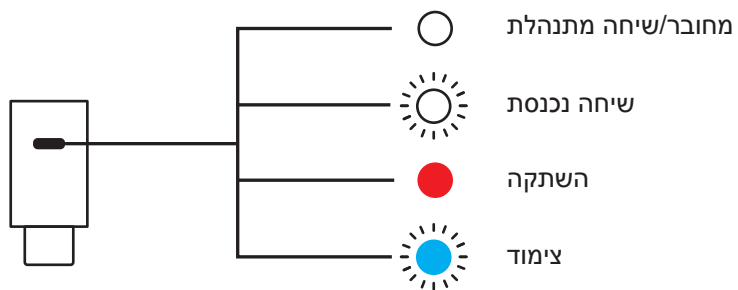

גרסת Microsoft Teams		
מצב	נורית	
מחובר	רצוף	לבן
שיחה מתנהלת		
שיחה נכנסת	הבהוב חוזר לסירוגין	סגול
מחובר ל-Teams	רצוף	
מתחבר ל-Teams/התראות מ-Teams	הבהוב	
לא מחובר ל-Teams	הבהוב 3 פעמים ואז כבוי	
התחברות ל-Teams נכשלה	הבהוב מהיר ל-10 שניות ואז כבוי	אדום
מושתק	רצוף	
צימוד	מהבהב מהר	כחול

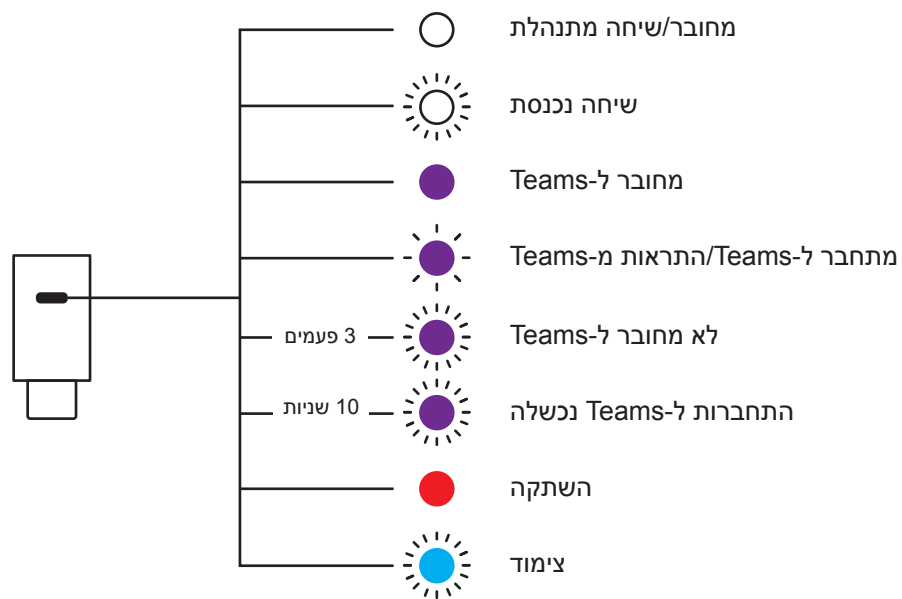

מידות

אוזניות ראש:

גובה: 172.84 מ"מ
רוחב: 166.71 מ"מ
עומק: 66 מ"מ
משקל: 122 גר'

כיסוי אוזן:

גובה: 66 מ"מ
רוחב: 66 מ"מ
עומק: 16 מ"מ

מקלט USB-C:

גובה: 1.05 ב- (26.6 מ"מ)
רוחב: 0.49 ב- (12.4 מ"מ)
עומק: 0.26 ב- (6.5 מ"מ)

מתאם USB-C ל-USB-A:

גובה: 0.96 ב- (24.5 מ"מ)
רוחב: 0.61 ב- (15.4 מ"מ)
עומק: 0.34 ב- (8.7 מ"מ)

תאימות

עובד עם מקלט *Windows*, *macOS*, *ChromeOS*², and *Linux*² באמצעות *USB-C*⁴ ו-*Bluetooth*[®], ו-*iOS*, *iPadOS*, או מכשירי *Android* באמצעות *Bluetooth*[®].

מפרט טכני

סוג מיקרופון: מיקרופונים מייצרי אלומה כפולים עם אלגוריתם ביטול רעשים.

תחום היענות (רמקול אוזניות): 50-20kHz (מצב מוזיקה),
100-7kHz (מצב דיבור)

תחום היענות (מיקרופון): 100-7kHz

חיי סוללה (זמן האזנה): עד 16 שעות³

חיי סוללה (זמן שיחה): עד 20 שעות³

גרסת *Bluetooth*[®]: 5.3

טווח אלחוטי: עד 30 דק'⁵

אורך כבל טעינה: 1 מ'

תאימות שמע: תואם ל-EN 50332-2

הערת שוליים

¹ אוזניות הראש תומכות כרגע בפקודות קול בשפות הבאות עם אפליקציית שולחן העבודה Logi Tune: אנגלית, צרפתית, גרמנית, איטלקית, ספרדית ופורטוגזית. אפשר לבחור את השפה המועדפת באפליקציה.

² תכנות הבסיס של המכשיר ייתמכו במערכות הפעלה שאינן תומכות ב-Logi Tune. בדוק את תאימות Logi Tune באתר logi.com/tune.

³ אורך חיי הסוללה עשוי להשתנות לפי המשתמש ותנאי המיחשוב.

⁴ זמין רק עבור גרסאות עם מקלט.

⁵ פתח קו שדה ראיה. הטווח האלחוטי עשוי להשתנות לפי סביבת ההפעלה ותצורת המחשבים.

www.logitech.com/prosupport/zone305

© 2024 Logitech, Logitech, Logi, Zone Logitech והלוגו של Logitech הם סימנים מסחריים או סימנים מסחריים רשומים של Logitech Europe S.A. / או החברות המסונפות לה בארה"ב ובמדינות אחרות. הסימן המילולי והלוגואים של Bluetooth® הם סימנים מסחריים רשומים של Bluetooth SIG, Inc. וכל שימוש בהם על-ידי Logitech מתבצע בכפוף לרישיון שימוש. Microsoft Teams ו-Windows הם סימנים מסחריים של קבוצת חברות Apple, macOS, iOS, Apple, App Store, Microsoft, iPadOS הם סימני מסחר של Apple Inc. מוצר זה פועל עם מכשירים המסוגלים להפעיל את הגרסה האחרונה של ChromeOS ואושרו לעמוד בסטנדרטים של התאימות של Google. Google אינה אחראית להפעלת מכשיר זה או התאמתו לדרישות בטיחות, Google Chromebook, Chrome, Google Voice, Google Meet, Google Play logo, Google Play ו-Google Play הם סימני מסחר של Google LLC. USB-C הוא סימן מסחרי של USB Implementers Forum. כל שאר הסימנים המסחריים של ישויות צד-שלישי הם רכוש בעליהם השונים. Linux הוא סימן רשום של Linus Torvalds בארה"ב ובארצות אחרות. Zoom הוא סימן רשום של Zoom Video Communications, Inc. Logitech מניחה כי אין אחריות עבור כל טעות שעלולות להופיע במדריך זה. המידע הנמצא כאן נתון לשינוי ללא התראה מוקדמת.