

Jabra GN

MANUALE PER
L'UTENTE



ENGAGE 55 SE

Tecnologia per il tuo nuovo ritmo di vita

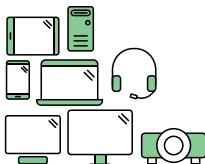

Say hello to a more sustainable product

IT products are associated with a wide range of sustainability risks throughout their life cycle. Human rights violations are common in the factories. Harmful substances are used both in products and their manufacture. Products can often have a short lifespan because of poor ergonomics, low quality and when they are not able to be repaired or upgraded.

This product is a better choice. It meets all the criteria in TCO Certified, the world's most comprehensive sustainability certification for IT products. Thank you for making a responsible product choice, that help drive progress towards a more sustainable future!

Criteria in TCO Certified have a life-cycle perspective and balance environmental and social responsibility. Conformity is verified by independent and approved verifiers that specialize in IT products, social responsibility or other sustainability issues. Verification is done both before and after the certificate is issued, covering the entire validity period. The process also includes ensuring that corrective actions are implemented in all cases of factory non-conformities. And last but not least, to make sure that the certification and independent verification is accurate, both TCO Certified and the verifiers are reviewed regularly.

Want to know more?

Read information about TCO Certified, full criteria documents, news and updates at [tocertified.com](https://www.tocertified.com). On the website you'll also find our Product Finder, which presents a complete, searchable listing of certified products.

Scopri di più sulla sostenibilità in Jabra all'indirizzo
jabra.com/about/sustainability

© 2024 GN Audio A/S. Tutti i diritti riservati. Jabra® è un marchio di fabbrica di GN Audio A/S.

Prodotto in Cina

MODELLO: WHB050HS; WHB051HS;
END070W; DIV050



La **Dichiarazione di conformità** è reperibile su
www.jabra.com/doc

1. Benvenuto	6
2. Contenuto della confezione.....	7
2.1 Variante stereo	
2.2 Variante mono	
2.3 Variante convertibile	
3. Vestibilità.....	10
3.1 Cuffie stereo/mono	
3.2 Cuffie convertibili	
3.3 Come cambiare la taglia degli EarGel delle cuffie convertibili	
3.4 Come cambiare le cuffie convertibili da destra a sinistra	
3.5 Come cambiare l'EarHook delle cuffie convertibili	
3.6 Come cambiare lo stile di indossaggio delle cuffie convertibili	
4. Ricarica.....	16
4.1 Ricarica USB	
4.2 Utilizzo del supporto di ricarica (opzionale)	
5. Connessione.....	18
5.1 Connessione delle cuffie a un computer con Jabra Link 400	
5.2 Accoppiamento manuale di un paio di cuffie con un dispositivo Jabra Link 400	
5.3 Connetti le cuffie direttamente a un computer	

6. Panoramica dell'adattatore DECT	21
6.1 LED di stato	
7. Software	22
7.1 Jabra Direct	
7.2 Aggiornamento del firmware	
8. Modalità d'uso	23
8.1 Panoramica sulle cuffie stereo/mono	
8.2 Panoramica sulle cuffie convertibili	
8.3 LED di stato	
8.4 Controlli della chiamata	
8.5 Modalità di conferenza	
8.6 Gestione di più chiamate	
8.7 Come cambiare la lingua delle notifiche vocali	
8.8 Come resettare le cuffie o il dispositivo Jabra Link 400	
9. Modifica delle impostazioni tramite il menu delle impostazioni della guida vocale	31
10. Supporto	33
10.1 Domande frequenti	
10.2 Come prenderti cura delle cuffie	
10.3 Accessori di ricambio	

1. Benvenuto

Grazie per aver acquistato le cuffie Jabra Engage 55 SE. Ci auguriamo che siano di tuo gradimento.

Funzioni di Jabra Engage 55 SE

- Portata wireless DECT fino a 150 metri
- Va oltre il più alto livello C di sicurezza DECT
- Suono stereo* e audio a banda larga, ottimizzati per offrire chiarezza della voce
- Adattatore preaccoppiato per l'utilizzo istantaneo
- Adattatore DECT USB resistente, pensato per la mobilità
- Leggere per garantirti il massimo comfort per tutto il giorno
- Sidetone regolabile per ascoltare la tua voce durante una chiamata
- SafeTone™ 2.0, che offre uno straordinario livello di protezione per l'udito
- Compatibilità con tutte le principali piattaforme di UC e contact center
- Certificate per Microsoft Teams
- Indicatore di occupato integrato per prevenire le interruzioni
- Fino a 13 ore di batteria** con la pratica funzione di ricarica durante la chiamata

* Solo modello stereo

** Varianti stereo e mono. Fino a 9 ore di autonomia della batteria per il modello convertibile.

2. Contenuto della confezione

Le cuffie Jabra Engage 55 SE sono disponibili in tre diverse modalità: stereo, mono e convertibili.

2.1 Variante stereo



Cuffie stereo

Versione USB-A

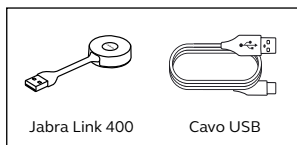

Jabra Link 400

Cavo USB

Versione USB-C

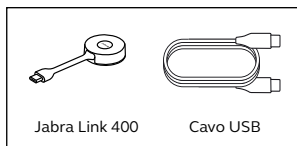

Jabra Link 400

Cavo USB

Supporto per la ricarica (accessori opzionali)

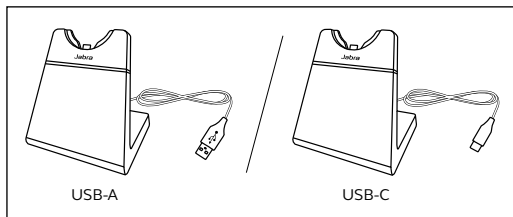

USB-A

USB-C

2.2 Variante mono



Cuffie mono

Versione USB-A

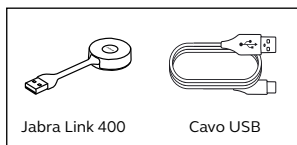

Jabra Link 400

Cavo USB

Versione USB-C

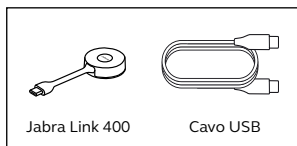

Jabra Link 400

Cavo USB

Supporto per la ricarica (accessori opzionali)

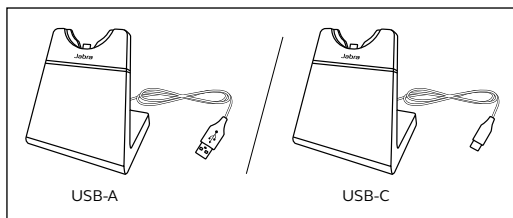

USB-A

USB-C

2.3 Variante convertibile

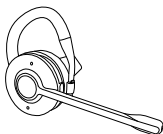

Versione USB-A

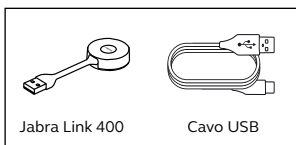

Cuffie convertibili

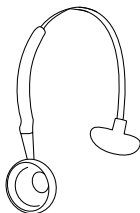

Versione USB-C

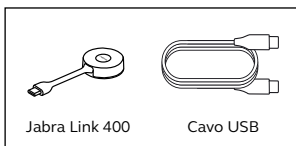

Archetto



Neckband

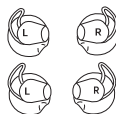

EarGel

Supporto per la ricarica (accessori opzionali)

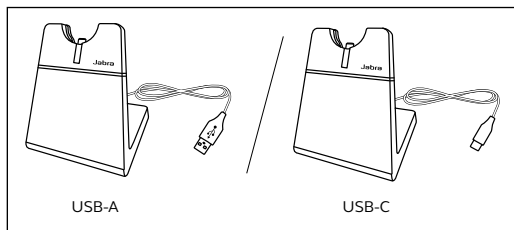

3. Vestibilità

3.1 Cuffie stereo/mono

Le cuffie possono essere indossate con il microfono sulla sinistra o sulla destra.

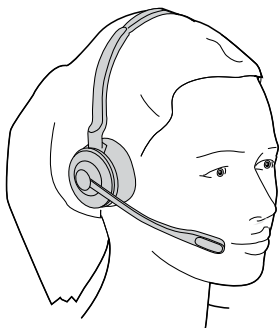

NOTA DI SICUREZZA

I sensori sulla testa potrebbero essere sfruttati per rilevare la presenza di un utente.

3.2 Cuffie convertibili

Le cuffie possono essere indossate sull'orecchio sinistro o destro.

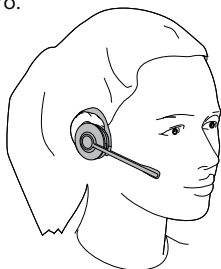

3.3 Come cambiare la taglia degli EarGel delle cuffie convertibili

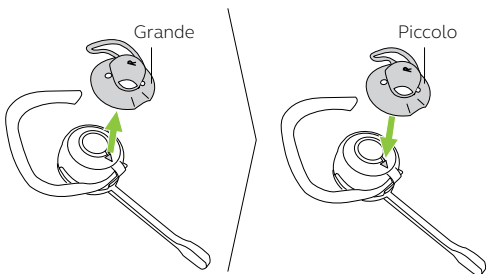
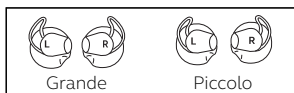

3.4 Come cambiare le cuffie convertibili da destra a sinistra

1

Dx

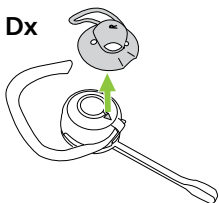

2

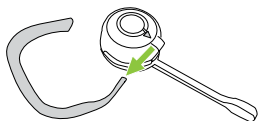

3

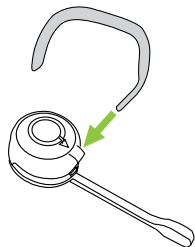

4

L

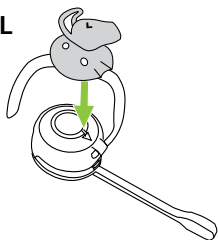

3.5 Come cambiare l'EarHook delle cuffie convertibili

1. Regola l'EarHook per adattarlo alla forma del tuo orecchio.

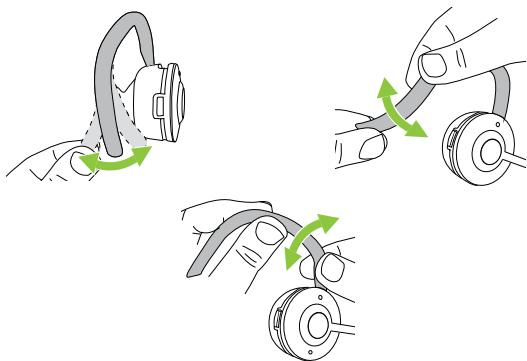

2. Posiziona le cuffie sull'orecchio.

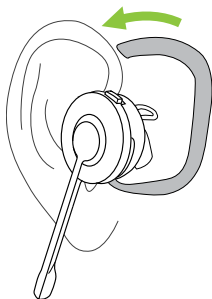

3. Rivolgi il microfono verso la bocca.

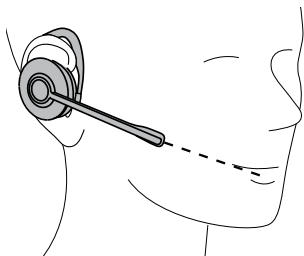

4. Verifica che l'EarHook aderisca perfettamente al retro del tuo orecchio. Regolalo se necessario.

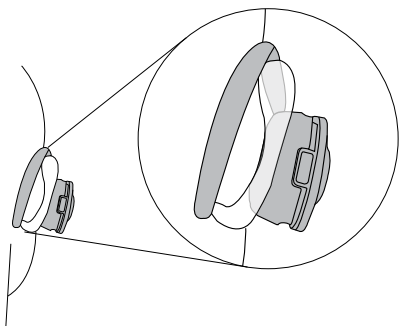

NOTA DI SICUREZZA

I microfoni potrebbero essere sfruttati per registrare conversazioni private.

3.6 Come cambiare lo stile di indossaggio delle cuffie convertibili

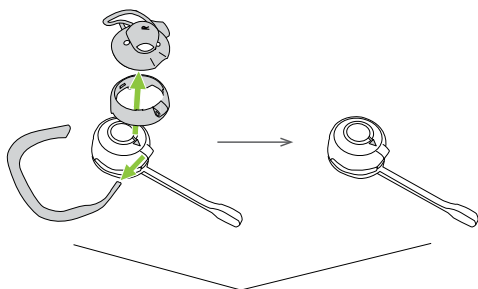

Archetto

Neckband

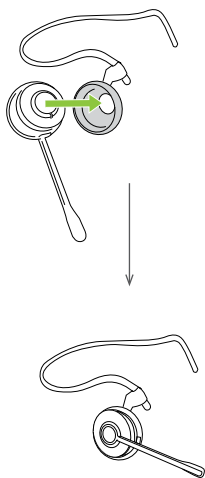
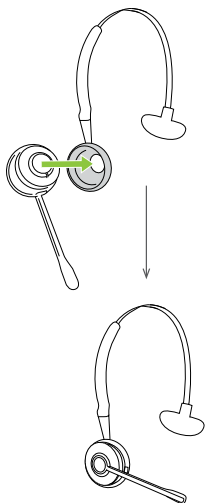

4. Ricarica

Le cuffie stereo e mono offrono fino a 13 ore di tempo di conversazione, mentre le cuffie convertibili fino a 8 ore.

4.1 Ricarica USB

Collega le cuffie a un alimentatore utilizzando il cavo USB in dotazione. Il LED di stato sulle cuffie lampeggerà in giallo per indicare che le cuffie sono in carica. Le cuffie si caricheranno completamente in un arco di tempo compreso tra 2,5 e 5 ore.

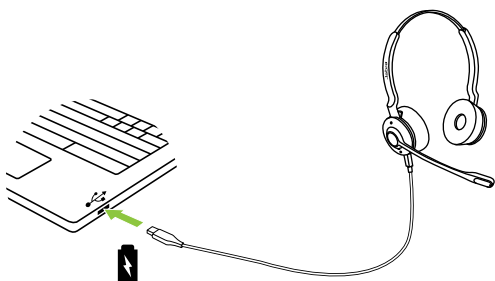

4.2 Utilizzo del supporto di ricarica (opzionale)

Le cuffie si ricaricano ogni volta che sono inserite nel supporto per la ricarica se questo è a sua volta collegato a un alimentatore USB. Il LED di stato sulle cuffie e l'icona della batteria sul supporto per la ricarica lampeggeranno in giallo per indicare che le cuffie sono in carica. La ricarica completa delle cuffie richiede circa 1,5 ore.

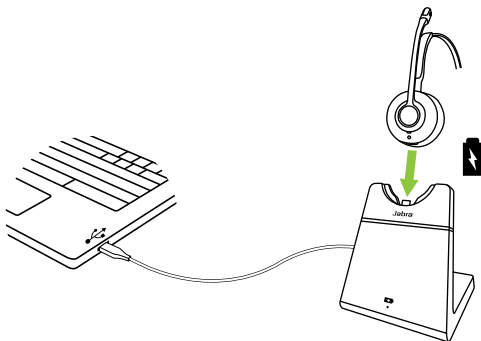

5. Connessione

5.1 Connessione delle cuffie a un computer con Jabra Link 400

Quando acquistati insieme in un pacchetto, le cuffie e il dispositivo Jabra Link 400 vengono forniti preaccoppiati. È sufficiente collegare il dispositivo Jabra Link 400 al computer e accendere le cuffie. Il rilevamento delle cuffie da parte del computer potrebbe richiedere al massimo 15 secondi. Potrebbe essere necessario configurare le cuffie come dispositivo di ingresso e uscita nelle impostazioni audio del tuo computer.

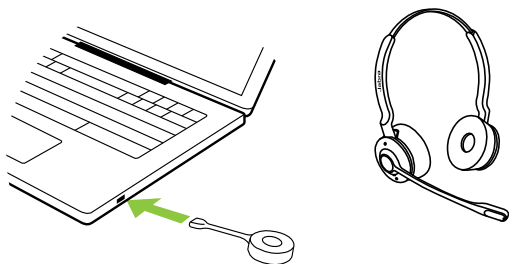

NOTA DI SICUREZZA:

Le cuffie con microfono utilizzano la certificazione DECT Security e la crittografia FIPS a 256 bit per le connessioni DECT.

5.2 Accoppiamento manuale di un paio di cuffie con un dispositivo Jabra Link 400

Per accoppiare manualmente un paio di cuffie con un dispositivo Jabra Link 400:

1. Assicurati che le cuffie siano spente. Per spegnere le cuffie, tieni premuto il tasto **Call** (Chiamata) per 5 secondi.

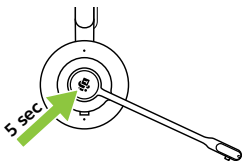

2. Tieni premuto per 4 secondi il tasto **Call** (Chiamata) sulle cuffie fino a quando il LED non lampeggia in blu e non senti un segnale acustico. Le cuffie sono ora pronte per effettuare l'accoppiamento.

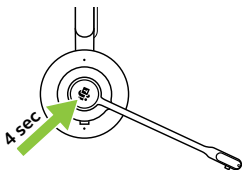

3. Tieni premuto il pulsante sul dispositivo Jabra Link 400 per 1 secondo per completare l'accoppiamento con le cuffie. Il LED diventerà blu fisso quando l'accoppiamento sarà completato.

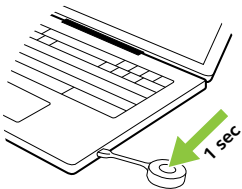

5.3 Connetti le cuffie direttamente a un computer

1. Collega il cavo USB-C in dotazione a una porta USB disponibile sul computer.

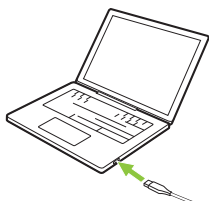

2. Tieni premuto il tasto **Volume up** (Volume su) sulle cuffie e contemporaneamente collega il cavo USB-C alle cuffie. Quando il LED sulle cuffie smette di lampeggiare in verde, rilascia il tasto.

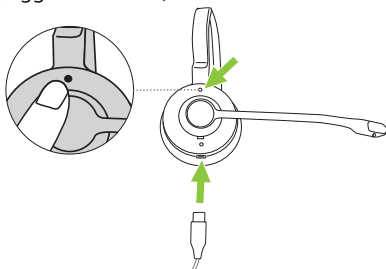

3. Ora puoi selezionare le cuffie come dispositivo di riproduzione audio sul computer. Quando le cuffie sono connesse tramite il cavo USB, i controlli delle chiamate e l'indicatore di occupato sulle cuffie non sono supportati.

NOTA DI SICUREZZA

Non esiste alcuna crittografia per lo scambio di dati tra le cuffie con microfono e i dispositivi o le porte USB.

6. Panoramica dell'adattatore DECT

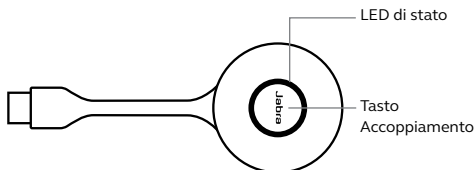

6.1 LED di stato

- Connesso alle cuffie
- Chiamata attiva
- Riproduzione musicale
- Microfono silenziato
- Chiamata in attesa
- Connesso a Microsoft Teams*
- Aggiornamento del firmware in corso
- Notifiche di Microsoft Teams*
- Chiamata in arrivo
- Modalità di accoppiamento
- Menu delle impostazioni della guida vocale
- Connesso a più cuffie
- Modalità di conferenza attiva

* Solo le varianti di cuffie per Microsoft Teams

7. Software

7.1 Jabra Direct

Jabra Direct è un software progettato per il supporto, la gestione e l'abilitazione di funzionalità ottimali sui dispositivi Jabra.



Scaricalo all'indirizzo jabra.com/direct

7.2 Aggiornamento del firmware

Prima dell'utilizzo iniziale si consiglia di aggiornare le cuffie con microfono all'ultimo firmware tramite Jabra Direct. Jabra Direct ti invierà una notifica quando l'aggiornamento del firmware sarà in corso o quando sarà disponibile.

8. Modalità d'uso

8.1 Panoramica sulle cuffie stereo/mono

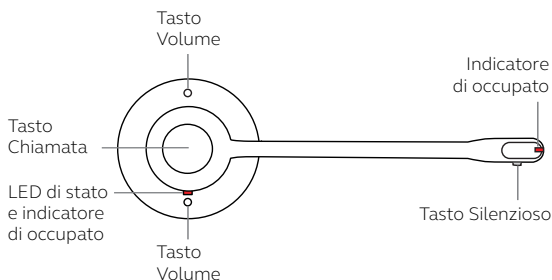

8.2 Panoramica sulle cuffie convertibili

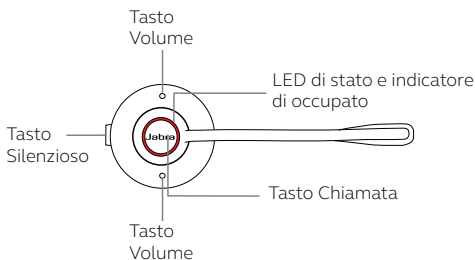

8.3 LED di stato

Variante stereo/ mono



Variante convertibili

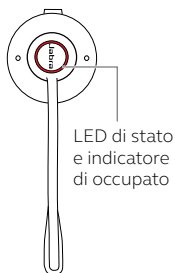

-  Indicatore di occupato
-  Chiamata in arrivo
-  Accensione cuffie in corso
-  Spegnimento cuffie in corso
-  Cuffie completamente cariche
-  Ricarica cuffie in corso
-  Aggiornamento del firmware in corso
-  Accoppiamento DECT
-  DECT connesso

8.4 Controlli della chiamata

Funzione	Azione
Accendere	Tieni premuto per 1 secondo il tasto Call (Chiamata)
Spegnere	Tieni premuto per 5 secondi il tasto Call (Chiamata)
Rispondere a una chiamata	Premi il tasto Call (Chiamata)
Terminare una chiamata	Premi il tasto Call (Chiamata)
Rifiutare una chiamata	Premi due volte il tasto Call (Chiamata)
Mettere una chiamata in attesa	Tieni premuto per 1 secondo il tasto Call (Chiamata)
Riattivare una chiamata in attesa	Tieni premuto per 1 secondo il tasto Call (Chiamata)

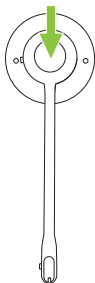



Regolare
il volume

Premi i tasti **Volume**.

Le cuffie convertibili utilizzano un sensore di movimento per individuare qual è il tasto su e qual è quello giù in base all'orientamento delle cuffie

Attivare
e disattivare
l'indicatore di
occupato

Premi entrambi i tasti **Volume**
contemporaneamente

Accedere al
menu delle
impostazioni
della guida
vocale

Tieni premuti
contemporaneamente
entrambi i tasti **Volume** per
2 secondi

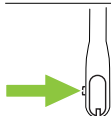

Silenziare/
Riattivare il
microfono

Premi il tasto **Mute**
(Silenzioso) (cuffie stereo/
mono)

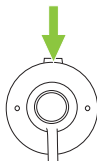

Silenziare/
Riattivare il
microfono

Premi il tasto **Mute**
(Silenzioso) (cuffie
convertibili)

8.5 Modalità di conferenza

È possibile connettere fino a tre cuffie aggiuntive a un dispositivo Jabra Link 400 per la modalità di conferenza.

1. Assicurati che le cuffie aggiuntive siano spente, quindi tieni premuto il tasto **Call** (Chiamata) per 4 secondi.
2. Tieni premuto il pulsante sul dispositivo Jabra Link 400 per 1 secondo per eseguire l'accoppiamento con le cuffie.
3. Nelle cuffie principali viene riprodotta una notifica vocale. Premi il tasto **Call** (Chiamata) sulle cuffie principali per attivare la modalità di conferenza nelle cuffie aggiuntive. L'audio verrà ora condiviso tra le cuffie. Per impostazione predefinita, l'audio delle cuffie aggiuntive verrà disattivato.
4. Ripeti i passaggi per ciascun paio di cuffie aggiuntive.

Per terminare la chiamata su tutte le cuffie, premi il tasto **Call** (Chiamata) sulle cuffie principali.

Per disattivare la modalità di conferenza nelle cuffie aggiuntive, premi il tasto **Call** (Chiamata) sulle cuffie. La modalità di conferenza continuerà per tutte le altre cuffie.

Puoi modificare le impostazioni della modalità di conferenza utilizzando Jabra Direct.

8.6 Gestione di più chiamate

Le cuffie possono accettare e gestire più chiamate contemporaneamente.

Gestione di più chiamate

Rispondere alla chiamata in arrivo e mettere la chiamata corrente in attesa	Tieni premuto per 1 secondo il tasto Call (Chiamata)
Passare dalla chiamata attiva a quella in attesa	Tieni premuto per 1 secondo il tasto Call (Chiamata)
Rifutare una chiamata in arrivo durante una chiamata	Premi due volte il tasto Call (Chiamata)
Terminare la chiamata in corso e rispondere alla chiamata in arrivo	Premi il tasto Call (Chiamata)

8.7 Come cambiare la lingua delle notifiche vocali

Sono disponibili cinque lingue per le notifiche vocali delle cuffie: inglese, tedesco, francese, giapponese e spagnolo.

Come cambiare la lingua:

1. Quando non è attiva una chiamata, tieni premuti per 2 secondi entrambi i tasti **Volume** per accedere al menu delle impostazioni della guida vocale. La prima impostazione disponibile è quella relativa alla lingua delle notifiche vocali.
2. Premi i tasti **Volume su (Volume up)** o **Volume giù (Volume down)** per alternare fra le varie lingue disponibili.
3. Premi il tasto **Chiamata** per accettare la lingua.
4. Tieni premuti entrambi i tasti **Volume** per 2 secondi per uscire dal menu delle impostazioni della guida vocale. Il dispositivo Jabra Link 400 si riavvierà e le nuove impostazioni verranno salvate.

La lingua può essere modificata anche utilizzando Jabra Direct.

8.8 Come resettare le cuffie o il dispositivo Jabra Link 400

Puoi resettare le cuffie e il dispositivo Jabra Link 400 anche utilizzando Jabra Direct.

Per resettare manualmente le cuffie, premi e tieni premuti contemporaneamente entrambi i tasti **Chiamata (Call)** e **Volume su (Volume up)** per 3 secondi fino a quando il LED di stato non lampeggia in rosa. Dopo il ripristino, per accoppiare manualmente le cuffie con l'adattatore Jabra Link 400, attenersi alla procedura che segue.

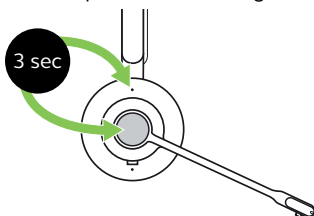

Per resettare manualmente il dispositivo Jabra Link 400, tieni premuto il tasto sull'adattatore mentre lo colleghi a una porta USB.

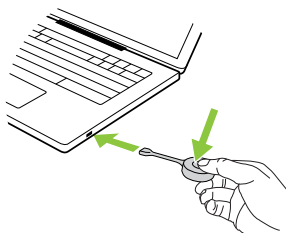

9. Modifica delle impostazioni tramite il menu delle impostazioni della guida vocale

Le impostazioni delle cuffie e delle chiamate possono essere modificate utilizzando il menu delle impostazioni della guida vocale. In alternativa, puoi cambiare tutte le impostazioni tramite Jabra Direct.

Navigazione del menu



Accedere al menu delle impostazioni della guida vocale

Tieni premuti contemporaneamente per 2 secondi sia il tasto **Volume up** (Volume su) che il tasto **Volume down** (Volume giù).

Scorrere le opzioni di impostazione

Premi il tasto **Volume up** (Volume su) o il tasto **Volume down** (Volume giù)

Uscire dal menu delle impostazioni della guida vocale

Tieni premuti contemporaneamente per 2 secondi sia il tasto **Volume up** (Volume su) che il tasto **Volume down** (Volume giù).

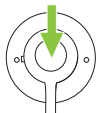

Accettare l'opzione di impostazione

Premi il tasto **Call** (Chiamata) per accettare l'opzione di impostazione annunciata. Le cuffie passano alla prossima impostazione

Impostazioni

Lingua delle notifiche vocali	Seleziona la lingua per la voce delle cuffie da un elenco di 5 lingue
Notifiche vocali	Attiva gli annunci vocali sulle cuffie
Mute reminder tone (Tono di promemoria del silenzioso)	Attiva un promemoria audio periodico nel caso in cui l'audio del microfono sia disattivato
Indicatore di occupato	Attiva la funzione di indicatore di occupato sulle cuffie
Equalizzatore per le chiamate	Consente di selezionare un equalizzatore per le chiamate
Sidetone	Attiva Sidetone per le chiamate
Suoneria nell'auricolare	Attiva la riproduzione di una suoneria nelle cuffie

10. Supporto

10.1 Domande frequenti

Visualizza le domande frequenti su jabra.com/support

10.2 Come prenderti cura delle cuffie

- Ti consigliamo di conservare le cuffie a una temperatura compresa fra -5°C e 45°C.
- Non conservare le cuffie per periodi di tempo prolungati senza ricaricare la batteria (max tre mesi).
- Se le cuffie o la base si sporcano, ti consigliamo di pulirle con un panno morbido e privo di pelucchi inumidito con acqua pulita.

10.3 Accessori di ricambio

Gli accessori di ricambio o aggiuntivi possono essere acquistati online all'indirizzo jabra.com/accessories.