

Jabra GN

MANUALE PER
L'UTENTE



ENGAGE 45 SE

Tecnologia per il tuo nuovo ritmo di vita

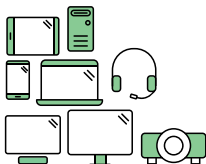

Say hello to a more sustainable product

IT products are associated with a wide range of sustainability risks throughout their life cycle. Human rights violations are common in the factories. Harmful substances are used both in products and their manufacture. Products can often have a short lifespan because of poor ergonomics, low quality and when they are not able to be repaired or upgraded.

This product is a better choice. It meets all the criteria in TCO Certified, the world's most comprehensive sustainability certification for IT products. Thank you for making a responsible product choice, that help drive progress towards a more sustainable future!

Criteria in TCO Certified have a life-cycle perspective and balance environmental and social responsibility. Conformity is verified by independent and approved verifiers that specialize in IT products, social responsibility or other sustainability issues. Verification is done both before and after the certificate is issued, covering the entire validity period. The process also includes ensuring that corrective actions are implemented in all cases of factory non-conformities. And last but not least, to make sure that the certification and independent verification is accurate, both TCO Certified and the verifiers are reviewed regularly.

Want to know more?

Read information about TCO Certified, full criteria documents, news and updates at [tcocertified.com](https://www.tcocertified.com). On the website you'll also find our Product Finder, which presents a complete, searchable listing of certified products.

Scopri di più sulla sostenibilità in Jabra all'indirizzo
jabra.com/about/sustainability

© 2024 GN Audio A/S. Tutti i diritti riservati. Jabra® è un marchio di fabbrica di GN Audio A/S.

Prodotto in Cina

MODELLO: Modello: WHB051BS
WHB050HS
WHB051HS



La **Dichiarazione di conformità** è disponibile su
www.jabra.com/doc

REVC

1. Introduzione.....	6
2. Contenuto della confezione.....	7
2.1 Variante stereo	
2.2 Variante mono	
2.3 Variante convertibili	
2.4 Accessori opzionali	
3. Vestibilità.....	11
3.1 Cuffie stereo/mono	
3.2 Cuffie convertibili	
3.3 Come cambiare gli EarGel delle cuffie convertibili	
3.4 Come regolare il gancio auricolare delle cuffie convertibili	
3.5 Come cambiare il tipo di vestibilità delle cuffie convertibili	
4. Primo utilizzo.....	16
4.1 Connessione a un telefono fisso con porta per le cuffie	
4.2 Connessione a un telefono fisso senza porta per le cuffie	
4.3 Attacca le cuffie alla base e ricaricale	
5. Panoramica sulla base.....	20
5.1 LED di stato della base	
5.2 Come regolare il volume del microfono per le chiamate con telefono fisso	

5.3	Come trovare il segnale di linea per i telefoni fissi	
6.	Jabra Direct.....	24
6.1	Aggiornamento del firmware	
7.	Modalità d'uso	26
7.1	Panoramica sulle cuffie stereo/mono	
7.2	Panoramica sulle cuffie convertibili	
7.3	LED di stato	
7.4	Utilizzo di base per le chiamate	
7.5	Chiamate in conferenza	
7.6	Trasferire una chiamata da un telefono fisso alle cuffie	
7.7	Trasferire una chiamata dalle cuffie al telefono fisso	
7.8	Come cambiare la lingua delle notifiche vocali	
7.9	Come aggiungere un nuovo paio di cuffie principali	
7.10	Come resettare la base	
7.11	Come resettare le cuffie con microfono	
8.	Come cambiare le impostazioni	38
9.	Supporto.....	40
9.1	Domande frequenti	
9.2	Come prenderti cura delle cuffie	
9.3	Accessori di ricambio	

1. Introduzione

Grazie per aver acquistato le cuffie Jabra Engage 45 SE. Ci auguriamo che siano di tuo gradimento.

Caratteristiche delle cuffie Jabra Engage 45 SE

- **Le cuffie DECT più leggere al mondo**
21 grammi (convertibili)
- **Evita le interferenze**
Indicatore di occupato integrato
- **Usale tutto il giorno**
Fino a 13 ore di autonomia di conversazione (stereo/mono)
Fino a 9 ore di autonomia di conversazione (convertibili)
- **Rispondi alle chiamate ovunque ti trovi in ufficio**
Portata fino a 150 metri (stereo/mono)
Portata fino a 100 m (convertibili)
- **Chiamate riservate sicure**
Crittografia DECT AES a 256 bit

2. Contenuto della confezione

Le cuffie Jabra Engage 45 SE sono disponibili in tre varianti: stereo, mono e convertibili.

2.1 Variante stereo

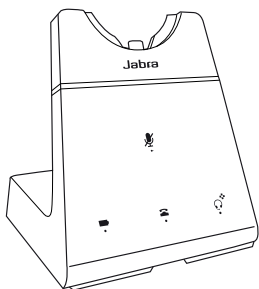

Base

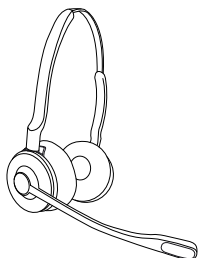

Cuffie stereo



Alimentatore

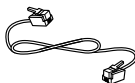

Cavo telefonico

2.2 Variante mono

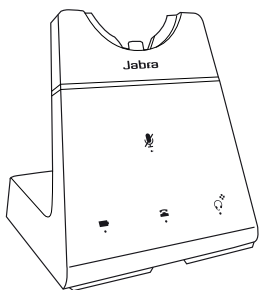

Base

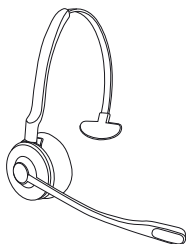

Cuffie mono



Alimentatore

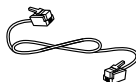

Cavo telefonico

2.3 Variante convertibili

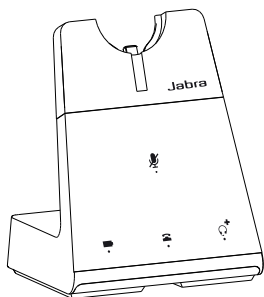

Base

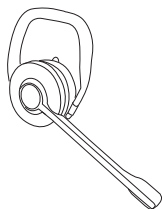

Cuffie convertibili

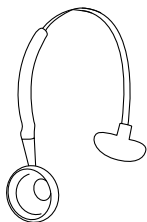

Archetto



Gancio auricolare

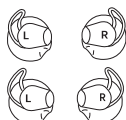

EarGel

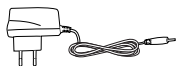

Alimentatore

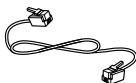

Cavo telefonico

2.4 Accessori opzionali

Gli accessori opzionali sono disponibili su jabra.com/accessories

Neckband per cuffie mono

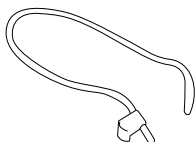

Neckband per cuffie convertibili

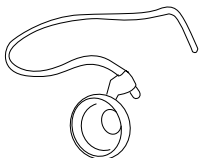

Sollevatore di cornetta GN1000



Adattatore EHS Jabra

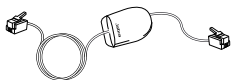

3. Vestibilità

3.1 Cuffie stereo/mono

Le cuffie possono essere indossate con il microfono sulla sinistra o sulla destra.

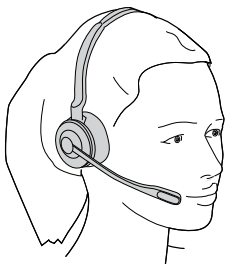

3.2 Cuffie convertibili

Le cuffie possono essere indossate sull'orecchio sinistro o destro.

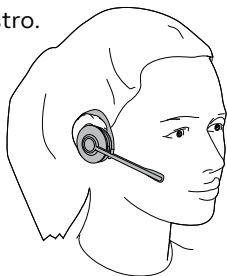

NOTA DI SICUREZZA

I sensori sulla testa potrebbero essere sfruttati per rilevare la presenza di un utente.

3.3 Come cambiare gli EarGel delle cuffie convertibili

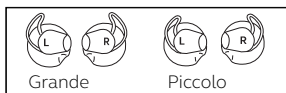

Dx

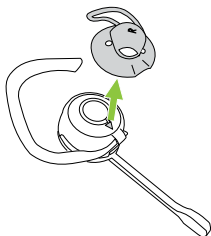

Sx

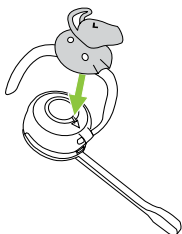

3.4 Come regolare il gancio auricolare delle cuffie convertibili

1. Regola il gancio auricolare per adattarlo alla forma del tuo orecchio.

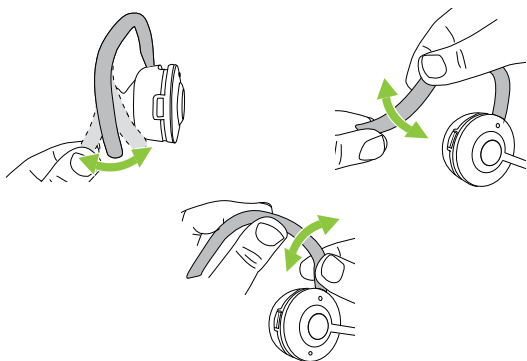

2. Posiziona le cuffie sull'orecchio.

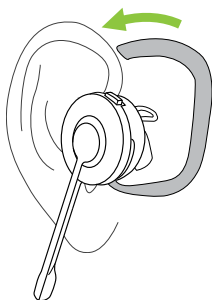

3. Rivolgi il microfono verso la bocca.

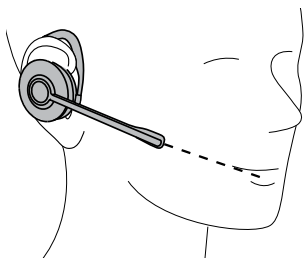

4. Verifica che il gancio auricolare aderisca perfettamente alla parte posteriore del tuo orecchio. Regolalo se necessario.

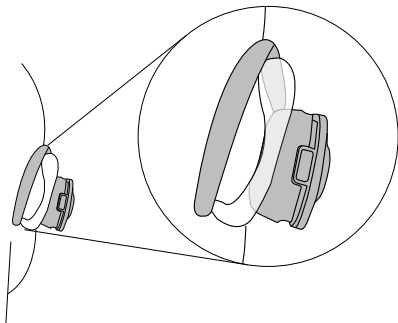

NOTA DI SICUREZZA

I microfoni potrebbero essere sfruttati per registrare conversazioni private.

3.5 Come cambiare il tipo di vestibilità delle cuffie convertibili

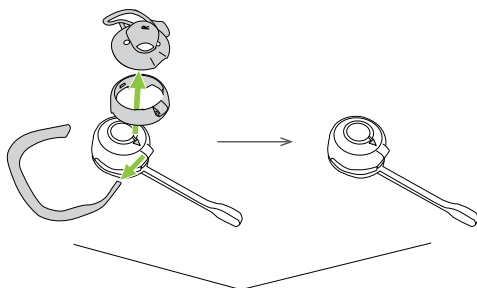

Archetto

Neckband

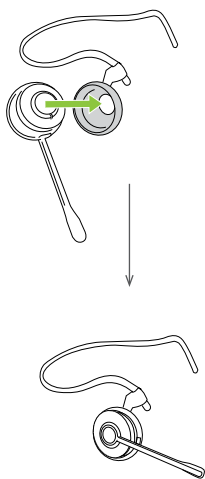
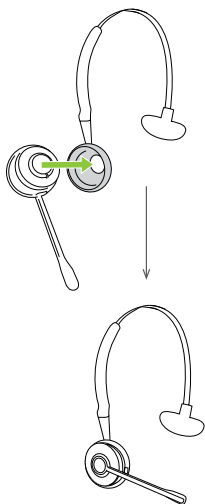

4. Primo utilizzo

Collega il telefono



Collega all'alimentazione



Attacca le cuffie alla base e ricaricale



Effettua una chiamata di prova al
telefono collegato



Indossa le cuffie



Rispondi alla chiamata sul tuo
telefono

**Le cuffie Engage sono ora pronte
per l'uso**

4.1 Connessione a un telefono fisso con porta per le cuffie

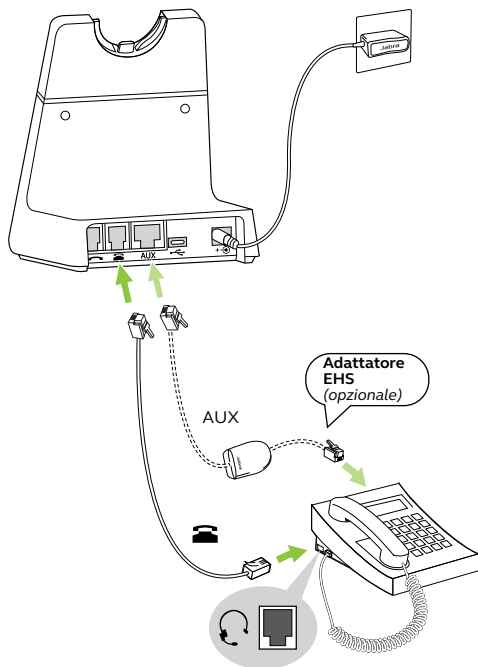

Nota: la connessione USB-C viene utilizzata solo per configurare le impostazioni e aggiornare il firmware.

NOTA DI SICUREZZA:

Le cuffie con microfono utilizzano la certificazione DECT Security e la crittografia FIPS a 256 bit per le connessioni DECT.

4.2 Connessione a un telefono fisso senza porta per le cuffie

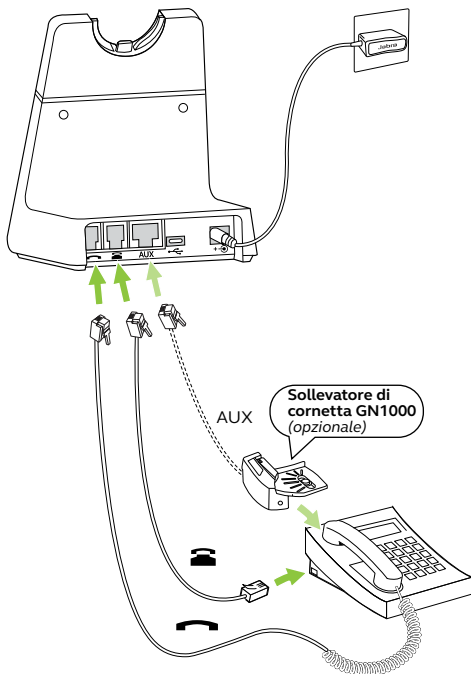

Nota: la connessione USB-C viene utilizzata solo per configurare le impostazioni e aggiornare il firmware.

NOTA DI SICUREZZA:

Le cuffie con microfono utilizzano la certificazione DECT Security e la crittografia FIPS a 256 bit per le connessioni DECT.

4.3 Attacca le cuffie alla base e ricaricale

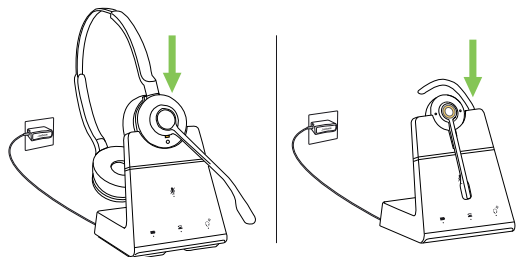

Le cuffie si ricaricano ogniqualvolta sono connesse alla base se questa è a sua volta connessa all'alimentazione. Il LED di stato sulle cuffie e l'icona della batteria sulla base lampeggiano per indicare che le cuffie sono in ricarica.

Le cuffie stereo/mono offrono fino a tredici ore di batteria e le cuffie convertibili fino a nove ore di batteria.

Tutte le cuffie richiedono circa 1,5 ore per ottenere una ricarica rapida completa. Il 40% della batteria viene ricaricato in circa trenta minuti.

5. Panoramica sulla base

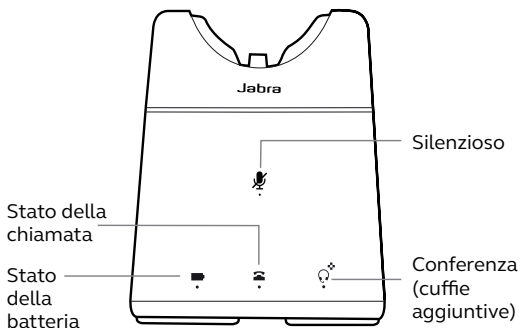

5.1 LED di stato della base

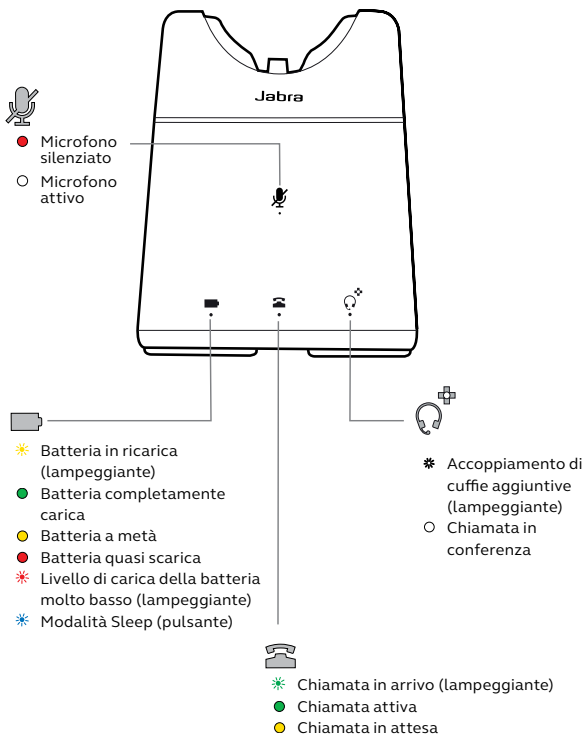

5.2 Come regolare il volume del microfono per le chiamate con telefono fisso

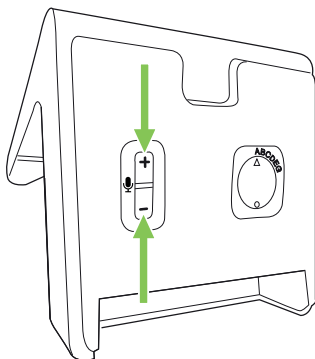

Per regolare il volume del microfono del telefono fisso premi i tasti $+$ o $-$ che si trovano in fondo alla base.

5.3 Come trovare il segnale di linea per i telefoni fissi

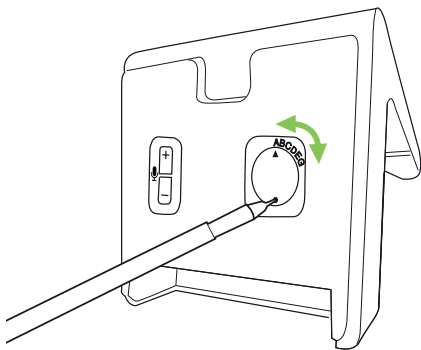

Se non riesci a sentire il segnale di linea nel tuo telefono fisso, è possibile che sia necessario scegliere un'impostazione diversa per l'interruttore del segnale di linea.

L'interruttore del segnale di linea si trova in fondo alla base. Utilizza un oggetto appuntito per ruotare l'interruttore fra le varie impostazioni fino a quando non senti il segnale di linea nelle cuffie. L'impostazione predefinita è A.

6. Jabra Direct

Jabra Direct è un software per computer progettato per supportare, gestire e abilitare il funzionamento ottimale dei tuoi dispositivi Jabra quando sono collegati a un PC.



Scaricalo all'indirizzo jabra.com/direct

6.1 Aggiornamento del firmware

Prima dell'utilizzo iniziale si consiglia di aggiornare le cuffie con microfono all'ultimo firmware tramite Jabra Direct. Quando il tuo dispositivo è collegato al computer, Jabra Direct ti avvisa se è disponibile un aggiornamento del firmware.

Per aggiornare il firmware, collega il dispositivo al computer utilizzando un cavo USB-C (non fornito).

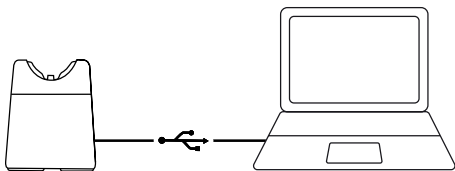

NOTA DI SICUREZZA

Non esiste alcuna crittografia per lo scambio di dati tra le cuffie con microfono e i dispositivi o le porte USB.

7. Modalità d'uso

7.1 Panoramica sulle cuffie stereo/mono

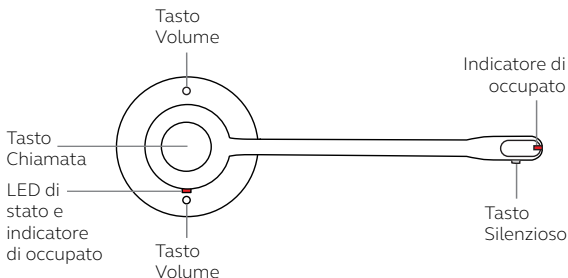

7.2 Panoramica sulle cuffie convertibili

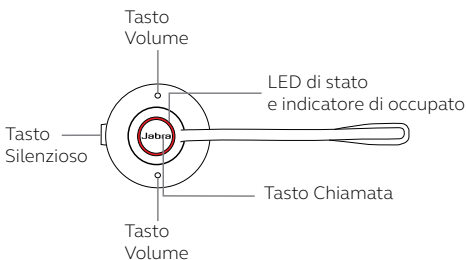

7.3 LED di stato

Variante stereo/ mono



Variante convertibili

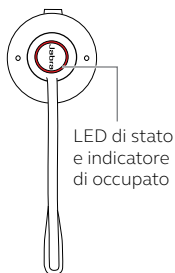

-  Indicatore di occupato
-  Chiamata in arrivo
-  Accensione cuffie in corso
-  Spegnimento cuffie in corso
-  Cuffie completamente cariche
-  Ricarica cuffie in corso
-  Aggiornamento del firmware in corso
-  Accoppiamento DECT
-  DECT connesso

7.4 Utilizzo di base per le chiamate

Funzione	Azione
Accensione	Premi il tasto Chiamata (Call) sulle cuffie o scollega le cuffie dalla base
Spegnimento	Tieni premuto il tasto Chiamata (Call) per 4 secondi
Rispondere a una chiamata	Premere il pulsante Chiamata (Call) o scollegare le cuffie con microfono
Terminare una chiamata	Premere il pulsante Chiamata (Call) o collegare le cuffie con microfono
Rifutare una chiamata	Premi due volte il tasto Chiamata (Call)

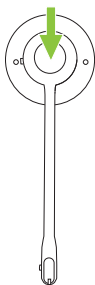

Premi i tasti **Volume**.

Regolare il volume

Le cuffie convertibili utilizzano un sensore di movimento per individuare i tasti Volume su e Volume giù in base all'orientamento delle cuffie



Attivare e disattivare l'indicatore di occupato

Premi entrambi i tasti **Volume** contemporaneamente

Accedere al menu delle impostazioni con istruzioni vocali

Tieni premuti per tre secondi entrambi i tasti **Volume** contemporaneamente

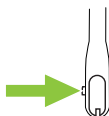

Silenziare/
Riattivare il microfono

Premi il tasto **Silenzioso (Mute)** (cuffie stereo/mono)

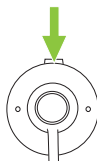

Silenziare/
Riattivare il microfono

Premi il tasto **Silenzioso (Mute)** (cuffie convertibili)

7.5 Chiamate in conferenza

Aggiungere le cuffie a una chiamata in conferenza

È possibile connettere fino a tre cuffie aggiuntive a una base per effettuare chiamate in conferenza. A tal fine, è necessario che le cuffie con microfono principali siano in stato di chiamata.

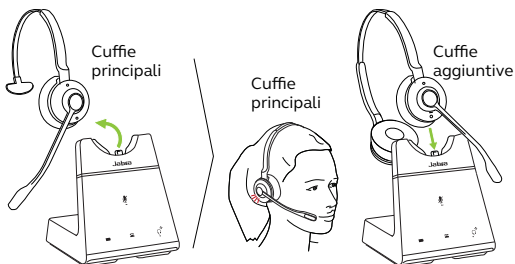

1. Scollega le cuffie principali dalla base.
2. Attacca un paio di cuffie aggiuntive alla base. Queste tentano di accoppiarsi alla base.
3. Nelle cuffie principali viene riprodotta una notifica vocale. Premi il tasto **Chiamata (Call)** sulle cuffie principali per consentire alle cuffie aggiuntive di unirsi alla conferenza. L'audio viene ora condiviso fra le cuffie.

Per impostazione predefinita, l'audio delle cuffie aggiuntive verrà disattivato.

Nota: è possibile utilizzarlo per le chiamate in conferenza.

Terminare o abbandonare una chiamata in conferenza

Per terminare la chiamata per tutte le cuffie, premi il tasto **Chiamata (Call)** sulle cuffie principali oppure attacca le cuffie principali alla base.

Gli utenti delle altre cuffie possono abbandonare la teleconferenza premendo il tasto **Chiamata (Call)** sulle cuffie oppure connettendo le cuffie aggiuntive alla base delle cuffie principali (non a quella delle cuffie aggiuntive). La chiamata in conferenza continua per tutte le altre cuffie.

Modalità di conferenza permanente

Per impostazione predefinita, una chiamata in teleconferenza viene interrotta automaticamente per tutte le cuffie aggiuntive quando termina la chiamata.

Se si modifica questa impostazione in Jabra Direct, è possibile continuare la teleconferenza con le cuffie aggiuntive fino a quando le cuffie principali sono connesse alla base.

7.6 Trasferire una chiamata da un telefono fisso alle cuffie

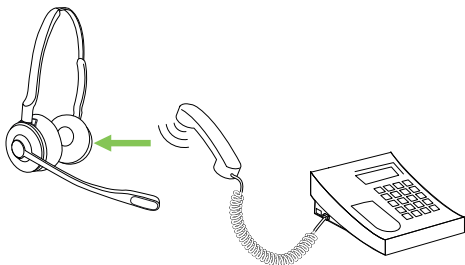

Per trasferire una chiamata, sollevare le cuffie dalla base o premere il tasto **Chiamata (Call)** sulle cuffie. L'audio della chiamata viene trasferito dalla cornetta del telefono fisso alle cuffie.

Se necessario, premi il tasto delle cuffie sul telefono fisso e non agganciare la cornetta fino a quando la chiamata non è terminata.

7.7 Trasferire una chiamata dalle cuffie al telefono fisso

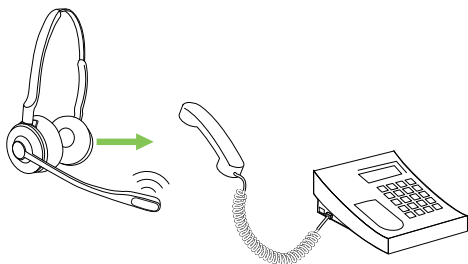

Per trasferire una chiamata dalle cuffie al telefono fisso, solleva la cornetta del telefono fisso e poi attacca le cuffie alla base.

L'audio della chiamata viene trasferito dalle cuffie al telefono fisso se la base è collegata alla porta per la cornetta sul telefono fisso. In caso contrario, premi il tasto delle cuffie sul telefono fisso.

7.8 Come cambiare la lingua delle notifiche vocali

Sono disponibili cinque lingue per le notifiche vocali delle cuffie: inglese, tedesco, francese, giapponese e spagnolo.

Come cambiare la lingua:

1. Quando non sei impegnato in una chiamata, tieni premuti per due secondi entrambi i tasti **Volume** sulle cuffie per accedere al menu delle impostazioni con istruzioni vocali. La prima impostazione disponibile è quella relativa alla lingua delle notifiche vocali.
2. Premi i tasti **Volume su (Volume up)** o **Volume giù (Volume down)** per alternare fra le varie lingue disponibili.
3. Premi il tasto **Chiamata (Call)** per accettare la lingua.
4. Tieni premuti per due secondi entrambi i tasti **Volume** sulle cuffie per uscire dal menu delle impostazioni con istruzioni vocali. La base si riavvia e le nuove impostazioni vengono salvate.

La lingua può essere modificata anche utilizzando Jabra Direct.

7.9 Come aggiungere un nuovo paio di cuffie principali

È possibile avere solo un paio di cuffie principali per ciascuna base. Se aggiungi un nuovo paio di cuffie principali, queste sostituiranno le cuffie attualmente principali. Ci sono tre metodi per aggiungere un nuovo paio di cuffie principali alla base:

A) Se le cuffie principali correnti non sono all'interno della portata della base o sono spente, ti basta attaccare le nuove cuffie alla base. Queste diventano le cuffie principali. Il LED di stato delle cuffie sulla base lampeggia a indicare che le nuove cuffie sono ora le cuffie principali.

B) Se le cuffie principali correnti sono all'interno della portata della base e accese e se la base non è in stato di chiamata, attacca le nuove cuffie alla base e tieni premuto il tasto **Chiamata (Call)** sulle cuffie per un secondo fino a quando il LED di stato delle cuffie sulla base non lampeggia a indicare che queste sono ora le cuffie principali.

C) Se l'**accoppiamento facile** è stato abilitato in Jabra Direct e le cuffie principali correnti non sono impegnate in una chiamata, ti basta attaccare le nuove cuffie alla base. Queste diventano le cuffie principali. Il LED di stato delle cuffie sulla base lampeggia a indicare che le nuove cuffie sono ora le cuffie principali.

7.10 Come resettare la base

La base può essere resettata utilizzando Jabra Direct.

Per resettare manualmente la base, premi e tieni premuti contemporaneamente i tasti **Volume su (Volume up)** e **Volume giù (Volume down)** sotto la base per 3 secondi fino a quando tutti i LED sulla base non si accendono.

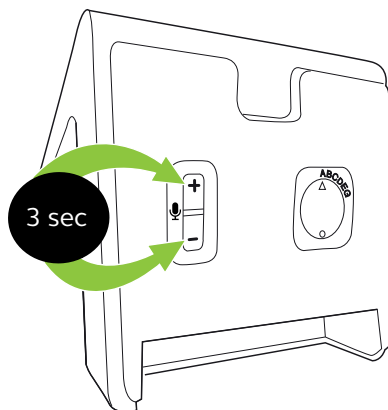

7.11 Come resettare le cuffie con microfono

Le cuffie con microfono possono essere resettate utilizzando Jabra Direct.

Per resettare manualmente le cuffie, premi e tieni premuti contemporaneamente entrambi i tasti **Chiamata (Call)** e **Volume su (Volume up)** per 3 secondi fino a quando il LED di stato non lampeggia in rosa.

Dopo il ripristino, collegare le cuffie alla base per completare l'accoppiamento.

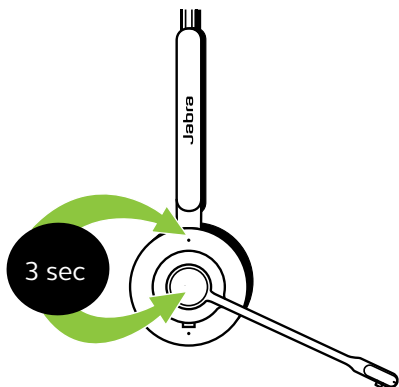

8. Come cambiare le impostazioni

Le impostazioni delle cuffie e del telefono possono essere modificate utilizzando il menu delle impostazioni con istruzioni vocali.

In alternativa, tutte le impostazioni possono essere modificate con Jabra Direct collegando la base al computer con un cavo USB-C (non fornito).

Scarica Jabra Direct su jabra.com/direct.

Navigazione del menu

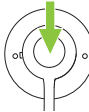
	Accedere al menu delle impostazioni con istruzioni vocali	Tieni premuti per tre secondi sia il tasto Volume su (Volume up) che il tasto Volume giù (Volume down) contemporaneamente
	Scorrere le opzioni di impostazione	Premi il tasto Volume su (Volume up) o il tasto Volume giù (Volume down)
	Uscire dal menu delle impostazioni con istruzioni vocali	Tieni premuti per due secondi sia il tasto Volume su (Volume up) che il tasto Volume giù (Volume down) contemporaneamente
	Accettare l'opzione di impostazione	Premi il tasto Chiamata (Call) per accettare l'opzione di impostazione annunciata. Le cuffie passano alla prossima impostazione

Impostazioni

Lingua delle notifiche vocali Seleziona la lingua della voce delle cuffie da un elenco di cinque lingue

Notifiche vocali Seleziona per abilitare le notifiche vocali

Tono di promemoria del silenzioso Seleziona per utilizzare un promemoria audio periodico quando il microfono è silenziato

Portata o densità Seleziona se la base deve essere ottimizzata in modo da migliorare la portata o la densità

Tipo di sollevatore di cornetta Selezionare il tipo di sollevatore di cornetta

9. Supporto

9.1 Domande frequenti

Visualizza le domande frequenti su jabra.com/support

9.2 Come prenderti cura delle cuffie

- Ti consigliamo di conservare le cuffie a una temperatura compresa fra -5°C e 45°C.
- Non conservare le cuffie per periodi di tempo prolungati senza ricaricare la batteria (max tre mesi).
- Se le cuffie o la base si sporcano, ti consigliamo di pulirle con un panno morbido e privo di pelucchi inumidito con acqua pulita.

9.3 Accessori di ricambio

Gli accessori di ricambio o aggiuntivi possono essere acquistati online all'indirizzo jabra.com/accessories.