

# USER MANUAL

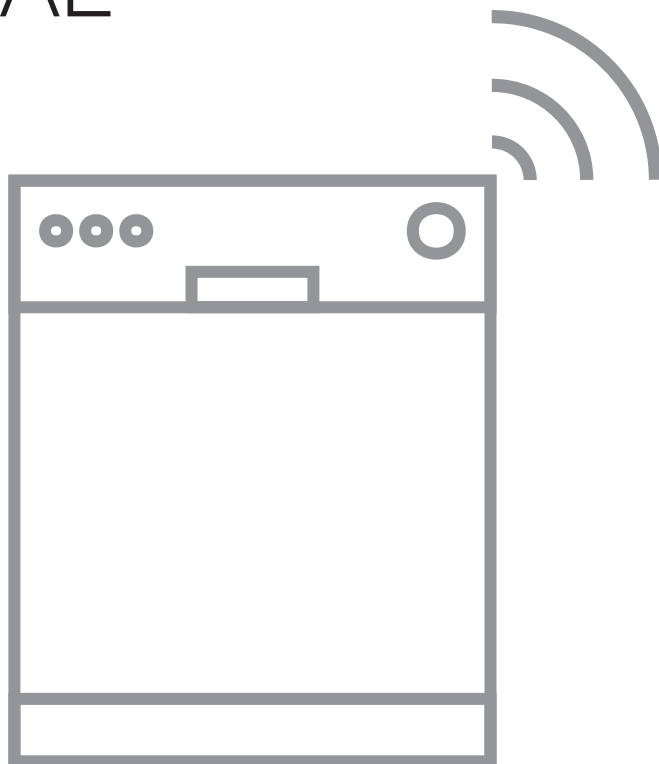

# INDICE

1. INFORMAZIONI DI SICUREZZA.....	3
2. ISTRUZIONI DI SICUREZZA.....	5
3. INSTALLAZIONE.....	7
4. DESCRIZIONE DEL PRODOTTO.....	9
5. PANNELLO DEI COMANDI.....	10
6. SELEZIONE DEL PROGRAMMA.....	11
7. IMPOSTAZIONI BASE .....	14
8. CONNESSIONE WIRELESS.....	19
9. PRIMA DI UTILIZZARE L'ELETTRODOMESTICO.....	20
10. UTILIZZO QUOTIDIANO.....	21
11. CONSIGLI E SUGGERIMENTI UTILI.....	25
12. MANUTENZIONE E PULIZIA.....	27
13. RISOLUZIONE DEI PROBLEMI.....	31
14. INFORMAZIONI TECNICHE.....	37
15. CONSIDERAZIONI SULL'AMBIENTE.....	38



## PER RISULTATI PERFETTI

Grazie per aver scelto di acquistare questo prodotto AEG. Lo abbiamo creato per fornirvi prestazioni impeccabili per molti anni, grazie a tecnologie innovative che vi semplificheranno la vita - funzioni che non troverete sulle normali apparecchiature. Vi invitiamo di dedicare qualche minuto alla lettura per sapere come trarre il massimo dal vostro elettrodomestico.

Visitate il nostro sito web per:



Ricevere consigli, scaricare i nostri opuscoli, eliminare eventuali anomalie, ottenere informazioni sull'assistenza e la riparazione:

**[www.aeg.com/support](http://www.aeg.com/support)**



Per registrare il vostro prodotto e ricevere un servizio migliore:

**[www.registeraeg.com](http://www.registeraeg.com)**



Acquistare accessori, materiali di consumo e ricambi originali per la vostra apparecchiatura:

**[www.aeg.com/shop](http://www.aeg.com/shop)**

## ASSISTENZA CLIENTI E ASSISTENZA TECNICA

Consigliamo sempre l'impiego di ricambi originali.

Quando si contatta il nostro Centro di Assistenza Autorizzato, accertarsi di avere a disposizione i dati seguenti: Modello, numero dell'apparecchio (PNC), numero di serie.

Le informazioni sono riportate sulla targhetta identificativa.

 Avvertenza/Attenzione - Importanti Informazioni per la sicurezza

 Informazioni generali e suggerimenti

 Informazioni ambientali

Con riserva di modifiche.

### 1. INFORMAZIONI DI SICUREZZA

Leggere attentamente le istruzioni fornite prima di installare e utilizzare l'apparecchiatura. I produttori non sono responsabili di eventuali lesioni o danni derivanti da un'installazione o un uso scorretti. Conservare sempre le istruzioni in un luogo sicuro e accessibile per poterle consultare in futuro.

#### 1.1 Sicurezza dei bambini e delle persone vulnerabili

- Quest'apparecchiatura può essere usata da bambini a partire da 8 anni di età e da adulti con capacità fisiche, sensoriali o mentali limitate o con scarsa esperienza e conoscenza sull'uso dell'apparecchiatura, solamente

se sorvegliati o se istruiti relativamente all'utilizzo in sicurezza dell'apparecchiatura e se hanno compreso i rischi coinvolti.

- I bambini tra i 3 e gli 8 anni e le persone con disabilità diffuse e complesse vanno tenuti lontani dall'apparecchiatura, a meno che non vi sia una supervisione continua.
- Tenere i bambini al di sotto dei 3 anni lontani dall'apparecchiatura, a meno che non vi sia una supervisione continua.
- Controllare che i bambini non giochino con l'apparecchiatura.
- Tenere i detersivi lontani dalla portata dei bambini.
- Tenere i bambini e gli animali domestici lontani dall'apparecchiatura quando la porta è aperta.
- I bambini non devono eseguire interventi di pulizia e manutenzione sull'elettrodomestico senza essere supervisionati.

## **1.2 Avvertenze di sicurezza generali**

- Quest'apparecchiatura è destinata esclusivamente alla pulizia di pentole e stoviglie di tipo domestico.
- Quest'apparecchiatura è progettata per un uso domestico singolo in un ambiente interno.
- Quest'apparecchiatura può essere utilizzata in uffici, camere d'albergo, camere di bed & breakfast, alloggi in agriturismo e altre sistemazioni simili in cui tale utilizzo non superi i livelli di utilizzo domestico (medi).
- Non modificare le specifiche tecniche dell'apparecchiatura.
- La pressione di esercizio dell'acqua (minima e massima) deve essere compresa tra 0.5 (0.05) / 10 (1) bar (MPa)
- Rispettare il numero massimo di 14 coperti.
- Lo sportello dell'apparecchiatura non deve essere lasciato in posizione aperta per evitare il pericolo di inciampo.

- Se il cavo di alimentazione è danneggiato, deve essere sostituito dal produttore, da un tecnico autorizzato o da una persona qualificata per evitare situazioni di pericolo.
- **AVVERTENZA:** Coltelli e altri utensili appuntiti devono essere caricati nel cestello con le rispettive punte rivolte verso il basso o collocati in posizione orizzontale.
- Prima di eseguire qualunque intervento di manutenzione, spegnere l'apparecchiatura ed estrarre la spina dalla presa dell'alimentazione di rete.
- Non usare getti d'acqua ad alta pressione e/o vapore per pulire l'apparecchiatura.
- Qualora l'apparecchiatura disponga di aperture di ventilazione nella base, queste non vanno coperte da oggetti quali ad esempio un tappeto.
- L'apparecchiatura deve essere collegata correttamente all'impianto idrico con i nuovi tubi forniti. I vecchi tubi non devono essere riutilizzati.

## 2. ISTRUZIONI DI SICUREZZA

### 2.1 Installazione



#### **AVVERTENZA!**

L'installazione dell'apparecchiatura deve essere eseguita da personale qualificato.

- Rimuovere tutti i materiali di imballaggio.
- Non installare o utilizzare l'apparecchiatura se è danneggiata.
- Attenersi alle istruzioni fornite insieme all'apparecchiatura.
- Prestare sempre attenzione in fase di spostamento dell'apparecchiatura, dato che è pesante. Usare sempre i guanti di sicurezza e le calzature adeguate.
- Non collocare o usare l'apparecchiatura in un luogo in cui la temperatura possa scendere al di sotto di 0 °C.

- Installare l'apparecchiatura in un luogo sicuro e idoneo che soddisfi i requisiti di installazione.
- Non usare l'apparecchiatura prima di installarla nella struttura a incasso date le misure di sicurezza.

### 2.2 Collegamento elettrico



#### **AVVERTENZA!**

Rischio di incendio e scossa elettrica.

- Avvertenza: quest'apparecchiatura è progettata per essere installata/ connessa a un collegamento di messa a terra dell'edificio.
- Verificare che i parametri sulla targhetta siano compatibili con le indicazioni elettriche dell'alimentazione.
- Utilizzare sempre una presa elettrica con contatto di protezione correttamente installata.

- Non utilizzare prese multiple e prolunghie.
- Accertarsi di non danneggiare la spina e il cavo. Qualora il cavo elettrico debba essere sostituito, l'intervento dovrà essere effettuato dal nostro Centro di Assistenza autorizzato.
- Inserire la spina di alimentazione nella presa solo al termine dell'installazione. Verificare che la spina di alimentazione rimanga accessibile dopo l'installazione.
- Non tirare il cavo di alimentazione per scollegare l'apparecchiatura. Tirare sempre dalla spina.
- L'apparecchiatura è dotata di una presa 13 A. Se si rendesse necessario cambiare il fusibile della spina di alimentazione, utilizzarne uno da 13 A ASTA (BS 1362) (solo Regno Unito e Irlanda).

### 2.3 Collegamento dell'acqua

- Non danneggiare i tubi dell'acqua.
- Prima di eseguire il collegamento a tubi nuovi, tubi non usati a lungo, dove sono stati eseguiti interventi di riparazione o sono stati inseriti dispositivi nuovi (misuratori dell'acqua, ecc.), lasciar scorrere l'acqua fino a che non sarà trasparente e limpida.
- Verificare che non vi siano perdite visibili durante e dopo il primo uso dell'apparecchiatura.
- Se il tubo di carico è danneggiato, chiudere immediatamente il rubinetto e scollegare la spina dalla presa elettrica. Contattare il Centro di Assistenza autorizzato per sostituire il tubo di carico dell'acqua.
- Senza corrente elettrica, il sistema di protezione dell'acqua non è attivo. In questo caso vi è il rischio di allagamento.
- Il tubo di carico dell'acqua è dotato di una valvola di sicurezza e di una guaina con cavo di alimentazione interno.

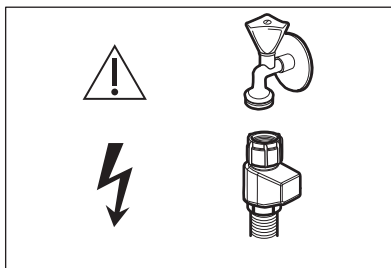

#### **AVVERTENZA!**

Tensione pericolosa.

### 2.4 Utilizzo:

- Non appoggiare o tenere liquidi o materiali infiammabili, né oggetti facilmente infiammabili sull'apparecchiatura, al suo interno o nelle immediate vicinanze.
- I detersivi per lavastoviglie sono pericolosi. Attenersi alle istruzioni di sicurezza riportate sulla confezione del detersivo.
- Non bere e giocare con l'acqua all'interno dell'apparecchiatura.
- Non rimuovere i piatti dall'apparecchiatura fino al completamento del programma. Potrebbe rimanere del detergente sui piatti.
- Non poggiare oggetti o applicare pressione sulla porta aperta dell'apparecchiatura.
- L'apparecchiatura può rilasciare vapore caldo se si apre la porta durante il programma.

### 2.5 Illuminazione interna



#### **AVVERTENZA!**

Rischio di lesioni.

- Questa apparecchiatura è dotata di una lampadina interna che si accende quando si apre la porta e si spegne quando la porta è chiusa.
- Per sostituire la luce interna, contattare il Centro di Assistenza autorizzato.

### 2.6 Assistenza

- Per far riparare l'apparecchiatura, rivolgersi a un Centro di Assistenza

Autorizzato. Utilizzare solo ricambi originali.

- Tenere presente che la riparazione autonoma o non professionale possono avere conseguenze sulla sicurezza e potrebbero invalidare la garanzia.
- I pezzi di ricambio seguenti saranno disponibili per 7 anni dopo l'interruzione della produzione del modello: motore, pompa di circolazione e di scarico, riscaldatori ed elementi riscaldanti, comprese pompe di calore, tubazioni e relative attrezzature, compresi tubi flessibili, valvole, filtri e acquastop, parti strutturali e interne relative ai gruppi porta, circuiti stampati, display elettronici, pressostati, termostati e sensori, software e firmware compreso il software di reset. Si prega di notare che alcuni di questi pezzi di ricambio sono disponibili solo per i riparatori professionisti e che non tutti i pezzi di ricambio sono rilevanti per tutti i modelli.
- I pezzi di ricambio seguenti saranno disponibili per 10 anni dopo l'interruzione della produzione del modello: cerniere e guarnizioni delle porte, altre guarnizioni, mulinelli, filtri

di scarico, rastrelliere interne e periferiche in plastica come cestelli e coperchi.

- Per quanto riguarda la lampada o le lampade all'interno di questo prodotto e le lampade di ricambio vendute separatamente: Queste lampade sono destinate a resistere a condizioni fisiche estreme negli elettrodomestici, come temperatura, vibrazioni, umidità, o sono destinate a segnalare informazioni sullo stato operativo dell'apparecchio. Non sono destinate ad essere utilizzate in altre applicazioni e non sono adatte per l'illuminazione di ambienti domestici.

## 2.7 Smaltimento



### AVVERTENZA!

Rischio di lesioni o soffocamento.

- Staccare la spina dall'alimentazione elettrica.
- Tagliare il cavo di rete e smaltirlo.
- Rimuovere il blocco porta per evitare che bambini e animali domestici rimangano chiusi all'interno dell'apparecchiatura.

## 3. INSTALLAZIONE



### AVVERTENZA!

Fare riferimento ai capitoli sulla sicurezza.

### 3.1 Incasso



[www.youtube.com/electrolux](http://www.youtube.com/electrolux)  
[www.youtube.com/aeg](http://www.youtube.com/aeg)

How to install your AEG/Electrolux  
60 cm Sliding Door Dishwasher

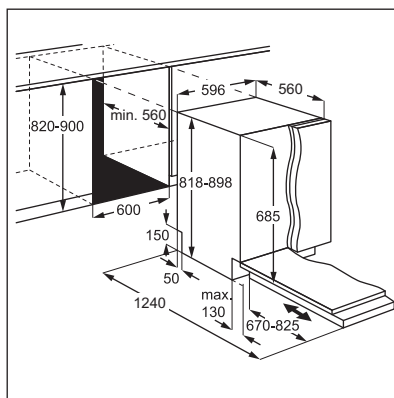

### 3.2 Tappi di sicurezza

Se il pannello del mobile non è installato, aprire con cautela lo sportello

dell'elettrodomestico attentamente per evitare il rischio di lesioni.

Dopo l'installazione, assicurarsi che i coperchi di plastica siano bloccati in posizione. Il danneggiamento o la rimozione dei rivestimenti in plastica sui lati della porta può compromettere la funzionalità dell'apparecchiatura e causare lesioni. Se il coperchio di plastica è danneggiato, contattare il Centro di assistenza autorizzato per sostituirlo con uno nuovo.

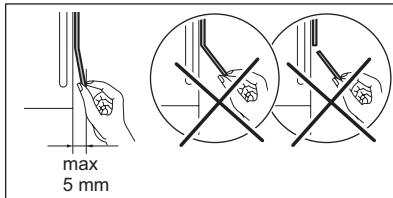
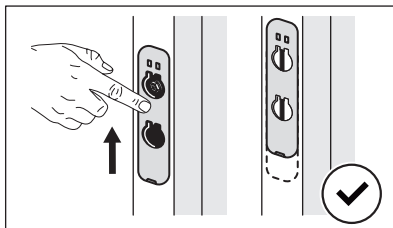
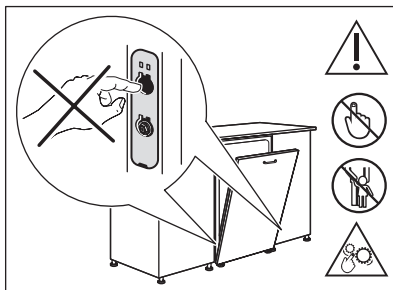



## 4. DESCRIZIONE DEL PRODOTTO

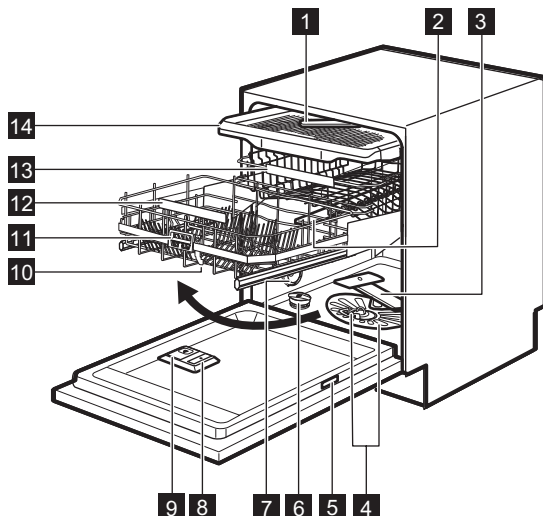

- |                                       |  |
|---------------------------------------|--|
| <b>1</b> Mulinello a soffitto         | <b>9</b> Erogatore del detersivo             |
| <b>2</b> Mulinello superiore          | <b>10</b> Cestello ComfortLift               |
| <b>3</b> Mulinello inferiore          | <b>11</b> Impugnatura di avvio               |
| <b>4</b> Filtri                       | <b>12</b> Impugnatura del cestello inferiore |
| <b>5</b> Targhetta identificativa     | <b>13</b> Cestello superiore                 |
| <b>6</b> Contenitore del sale         | <b>14</b> Cassetto portaposate               |
| <b>7</b> Ventilazione dell'aria       |  |
| <b>8</b> Contenitore del brillantante |  |

### 4.1 Codice QR sulla targhetta identificativa

La targhetta identificativa riporta un codice QR che può essere utilizzato in due modi.

Scansiona il codice QR con la fotocamera sul tuo dispositivo mobile per essere reindirizzato all'My AEG Kitchenapp nell'app store. Segui le istruzioni sul tuo dispositivo mobile per scaricare l'app.

Scansiona il codice QR con lo scanner nell'app My AEG Kitchen per abbinare la lavastoviglie al tuo dispositivo mobile.

### 4.2 Luce interna

L'apparecchiatura è dotata di una luce interna. Si accende quando si apre lo sportello o si accende l'apparecchiatura mentre lo sportello è aperto.

La luce si spegne quando si chiude lo sportello o si spegne l'apparecchiatura. In caso contrario, si spegne automaticamente dopo un determinato periodo di tempo per risparmiare energia.

## 5. PANNELLO DEI COMANDI

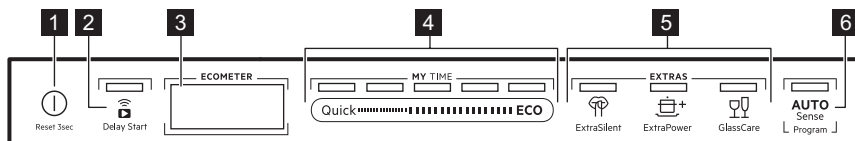

- |  |  |
|--|--|
| <p><b>1</b> Tasto On/Off / Tasto reset</p> <p><b>2</b> Pulsante Partenza ritardata / Pulsante Avvio in remoto</p> <p><b>3</b> Display</p> <p><b>4</b> MY TIME barra di selezione del programma</p> | <p><b>5</b> Tasti Opzione (EXTRAS)</p> <p><b>6</b> AUTO Sense pulsante programma</p> |
|--|--|

### 5.1 Display

Il display mostra le informazioni seguenti:

- ECOMETER
- Spie
- Nomi e durata programma
- Ora della partenza ritardata
- Testi contenenti informazioni utili

ECOMETER indica in che modo la selezione del programma influisce sul consumo energetico e idrico. Più barre sono accese, minore è il consumo.







**ECO** indica la selezione del programma più rispettoso dell'ambiente per un carico di lavaggio con livello di sporco normale.

### 5.2 ECOMETER



### 5.3 Spie

Spia	Descrizione
	Spia brillantante. La spia è accesa quando è necessario ricaricare il contenitore del brillantante. Vedere il capitolo <b>"Preparazione al primo utilizzo"</b> .
	Spia del sale. La spia è accesa quando è necessario ricaricare il contenitore del sale. Vedere il capitolo <b>"Preparazione al primo utilizzo"</b> .
	Indicatore Machine Care Si accende quando l'apparecchiatura necessita una pulizia interna col programma Machine Care. Vedere il capitolo <b>"Pulizia e cura"</b> .

Spia	Descrizione
	Indicatore Fase di asciugatura. Si accende quando si seleziona un programma con la fase di asciugatura. Lampeggia quando è in corso la fase di asciugatura. Fare riferimento alla sezione <b>"Selezione programma"</b> .
	Indicatore Wi-Fi. Si accende quando si attiva la connessione wireless. Fare riferimento a <b>"Connessione wireless"</b> .
	Indicatore Avvio in remoto. Si accende quando si attiva l'avvio in remoto. Consultare la sezione <b>"Utilizzo quotidiano"</b> .
	Indicatore Delay Start. Si accende quando si imposta la partenza ritardata. Consultare la sezione <b>"Utilizzo quotidiano"</b> .
	Spia di pausa. Lampeggia quando si mette in pausa il ciclo di lavaggio o il conto alla rovescia per la partenza ritardata aprendo la porta dell'apparecchiatura. Consultare la sezione <b>"Utilizzo quotidiano"</b> .
	Spie di allarme. Si accendono in caso di malfunzionamento dell'apparecchiatura. Fare riferimento alla sezione <b>"Risoluzione dei problemi"</b> .

## 6. SELEZIONE DEL PROGRAMMA

### 6.1 MY TIME

MY TIME la barra di selezione consente di selezionare un ciclo di lavaggio adatto in base alla durata del programma.

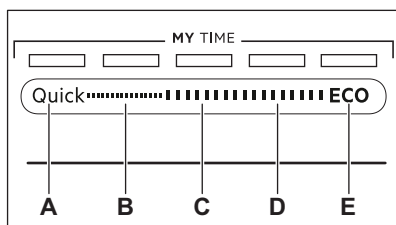

- Quick** è il programma più breve (**30min**) adatto per lavare un carico con sporco recente e di piccola entità.
- 1h** è un programma adatto per lavare un carico con sporco recente e leggermente secco.
- 1h 30min** è un programma adatto per lavare e asciugare articoli mediamente sporchi.
- 2h 40min** è un programma adatto per lavare e asciugare articoli molto sporchi.

- ECO** è il programma più lungo che offre l'utilizzo più efficiente di acqua ed elettricità per lavare stoviglie e posate mediamente sporche. Questo è il programma standard per gli istituti di prova. <sup>1)</sup>

### 6.2 AUTO Sense

Il programma AUTO Sense adatta automaticamente il ciclo di lavaggio al tipo di carico.

L'apparecchiatura rileva il grado di sporco e la quantità di piatti presenti nei cestelli. Regola la temperatura e la quantità di acqua oltre che la durata del lavaggio.

### 6.3 EXTRAS

Sarà possibile regolare la selezione del programma sulla base delle proprie esigenze attivando EXTRAS.

<sup>1)</sup> Questo programma è utilizzato per valutare la conformità al regolamento della Commissione sulla progettazione ecocompatibile (UE) 2019/2022.

## ExtraSilent

 ExtraSilent consente di ridurre il rumore generato dall'apparecchiatura. Quando l'opzione è attivata, la pompa di lavaggio funziona silenziosamente a bassa velocità. Data la bassa velocità, il programma viene allungato.

## ExtraPower

 ExtraPower migliora i risultati di lavaggio del programma selezionato. Aumenta la temperatura e la durata del lavaggio.

## GlassCare

 GlassCare evita il danneggiamento del carico delicato, in particolare della

cristalleria. L'opzione evita brusche variazioni della temperatura di lavaggio del programma selezionato e la riduce la temperatura a 45 °C.

## 6.4 Extra nell'app

L'app My AEG Kitchen fornisce ulteriori opzioni di lavaggio dei piatti. Per accedere a tutte le opzioni, collega la lavastoviglie all'app. Vedere il capitolo "Connessione wireless".

## 6.5 Panoramica dei programmi

Programma	Carico lavastoviglie	Grado di sporco	Fasi del programma	EXTRAS
Quick	Stoviglie, posate	Fresco	<ul style="list-style-type: none"> <li>• Lavaggio a 50 °C</li> <li>• Risciacquo intermedio</li> <li>• Risciacquo finale a 45 °C</li> <li>• AirDry <sup>1)</sup></li> </ul>	<ul style="list-style-type: none"> <li>• ExtraPower</li> <li>• GlassCare</li> <li>• ExtraHygiene <sup>2)</sup></li> </ul>
Pre-risciacquo <sup>3)</sup>	Tutte	Tutte	<ul style="list-style-type: none"> <li>• Prelavaggio</li> </ul>	non applicabile
1h	Stoviglie, posate	Recente, leggermente essiccato	<ul style="list-style-type: none"> <li>• Lavaggio a 60 °C</li> <li>• Risciacquo intermedio</li> <li>• Risciacquo finale a 50 °C</li> <li>• AirDry <sup>1)</sup></li> </ul>	<ul style="list-style-type: none"> <li>• ExtraPower</li> <li>• GlassCare</li> <li>• ExtraHygiene <sup>2)</sup></li> </ul>
1h 30min	Stoviglie, posate, pentole, padelle	Normale, leggermente essiccato	<ul style="list-style-type: none"> <li>• Lavaggio a 60 °C</li> <li>• Risciacquo intermedio</li> <li>• Risciacquo finale a 55 °C</li> <li>• Asciugatura</li> <li>• AirDry <sup>1)</sup></li> </ul>	<ul style="list-style-type: none"> <li>• ExtraPower</li> <li>• GlassCare</li> <li>• ExtraHygiene <sup>2)</sup></li> </ul>

Programma	Carico lavastoviglie	Grado di sporco	Fasi del programma	EXTRAS
2h 40min	Stoviglie, posate, pentole, padelle	Da normale a molto sporco, essiccato	<ul style="list-style-type: none"> <li>• Prelavaggio</li> <li>• Lavaggio a 60 °C</li> <li>• Risciacquo intermedio</li> <li>• Risciacquo finale a 60 °C</li> <li>• Asciugatura</li> <li>• AirDry <sup>1)</sup></li> </ul>	<ul style="list-style-type: none"> <li>• ExtraPower</li> <li>• GlassCare</li> <li>• ExtraHygiene <sup>2)</sup></li> </ul>
ECO	Stoviglie, posate, pentole, padelle	Normale, leggermente essiccato	<ul style="list-style-type: none"> <li>• Prelavaggio</li> <li>• Lavaggio a 50 °C</li> <li>• Risciacquo intermedio</li> <li>• Risciacquo finale a 55 °C</li> <li>• Asciugatura</li> <li>• AirDry <sup>1)</sup></li> </ul>	<ul style="list-style-type: none"> <li>• ExtraPower</li> <li>• GlassCare</li> <li>• ExtraHygiene <sup>2)</sup></li> <li>• ExtraSilent</li> </ul>
AUTO Sense	Stoviglie, posate, pentole, padelle	Tutte	<ul style="list-style-type: none"> <li>• Prelavaggio</li> <li>• Lavaggio a 50 - 60 °C</li> <li>• Risciacquo intermedio</li> <li>• Risciacquo finale a 60 °C</li> <li>• Asciugatura</li> <li>• AirDry <sup>1)</sup></li> </ul>	non applicabile
Machine Care	Per la pulizia interna dell'apparecchiatura. Vedere il capitolo "Pulizia e cura".		<ul style="list-style-type: none"> <li>• Pulizia a 70 °C</li> <li>• Risciacquo intermedio</li> <li>• Risciacquo finale</li> <li>• AirDry <sup>1)</sup></li> </ul>	non applicabile

<sup>1)</sup> Apertura automatica della porta durante la fase di asciugatura. Fare riferimento al capitolo "Impostazioni base".

<sup>2)</sup> Disponibile solo tramite l'app My AEG Kitchen.

<sup>3)</sup> Disponibile solo tramite l'app My AEG Kitchen.

## Valori di consumo

Programma <sup>1)2)</sup>	Acqua (l)	Energia (kWh)	Durata (min)
Quick	11.0	0.620	30
Pre-risciacquo	5.0	0.010	15
1h	11.8	0.970	60
1h 30min	11.9	1.110	90
2h 40min	11.9	1.210	160
ECO	11.0	0.746	240

Programma 1)2)	Acqua (l)	Energia (kWh)	Durata (min)
AUTO Sense	12.1	1.220	170
Machine Care	10.6	0.710	60

1) I valori possono variare a seconda della pressione e della temperatura dell'acqua, delle variazioni dell'alimentazione elettrica, delle opzioni selezionate, della quantità di stoviglie e del grado di sporco.

2) I valori per i programmi diversi da ECO sono solo indicativi.

## Informazioni per gli istituti di test

Per ricevere le informazioni necessarie per condurre i test prestazionali (ad es. in base a EN60436 ), inviare un'e-mail a:

[info.test@dishwasher-production.com](mailto:info.test@dishwasher-production.com)

Nella vostra richiesta, includere il codice prodotto (PNC) dalla targhetta dei dati.

Per altre domande relative alla lavastoviglie, consultare il manuale fornito in dotazione con l'apparecchiatura.

## 7. IMPOSTAZIONI BASE

Sarà possibile configurare l'apparecchiatura modificando le impostazioni di base a seconda delle proprie esigenze.

Impostazione	Valori	Descrizione
Durezza dell'acqua	1 - 10 (predefinito: 5)	Regolare il livello del decalcificatore dell'acqua in base alla durezza dell'acqua locale. <sup>1)</sup>
Livello brillantante	0 - 6 (predefinito: 4)	Regolare il livello del brillantante a seconda del dosaggio necessario. <sup>1)</sup>
Segnale di fine ciclo	ON OFF (valore predefinito)	Attivare o disattivare il segnale acustico per il termine di un programma. <sup>1)</sup>
Apertura automatica	ON (valore predefinito) OFF	Attivare o disattivare AirDry. <sup>1)</sup>
Tono dei tasti	ON (valore predefinito) OFF	Attivare o disattivare il suono dei tasti quando vengono premuti.
Ultimo programma	ON OFF (valore predefinito)	Attivare o disattivare la selezione automatica del programma e delle opzioni usati più di recente. <sup>1)</sup>
Display sul pavimento	ON (valore predefinito) OFF	Attivare o disattivare TimeBeam. <sup>1)</sup>
Luminosità	0 - 9	Regolare la luminosità del display.

Impostazione	Valori	Descrizione
Lingua	Elenco lingue (predefinito: inglese)	Impostare la lingua preferita.
Reset impostazioni	SÌ NO	Ripristinare le impostazioni di fabbrica. L'impostazione non ripristina la configurazione della connessione wireless.
WiFi	ON OFF (valore predefinito)	Attivare o disattivare la connessione wireless. 2)
Rete	Forza segnale IP MAC	Verificare le informazioni sul collegamento di rete.
Cancellare la rete	SÌ NO	Reimpostare le credenziali di rete. 2)
Numero PNC	Numero	Verificare il numero del PNC della propria apparecchiatura. 1)

1) Per ulteriori dettagli rimandiamo alle informazioni fornite nel presente capitolo.

2) Per ulteriori dettagli rimandiamo al capitolo "**Connessione wireless**".

## 7.1 Modalità impostazione

### Come spostarsi nella modalità impostazione

Sarà possibile spostarsi nella modalità navigazione usando la barra di selezione MY TIME.

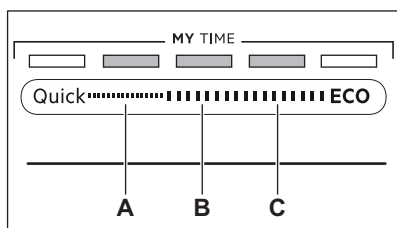

A. Tasto **Precedente**

B. Tasto **OK**

C. Tasto **Successivo**

Usare **Precedente** e **Successivo** per spostarsi fra le impostazioni di base e modificarne il valore.

Usare **OK** per accedere all'impostazione selezionata e per confermare la modifica del valore.

### Come accedere alla modalità impostazione

Sarà possibile accedere alla modalità impostazione prima di avviare un programma. Non sarà possibile accedere alla modalità impostazione mentre il programma è in funzione.

Per accedere alla modalità impostazione, tenere premuti contemporaneamente

Quick e **ECO** per circa 3 secondi.

- Le spie associate ai tasti **Precedente**, **OK** e **Successivo** sono accese.
- Il display mostra la prima impostazione disponibile e il valore corrente.

### Come modificare un'impostazione

Verificare che l'apparecchiatura sia in modalità impostazione.

1. Utilizzare il tasto **Precedente** oppure **Successivo** per selezionare l'impostazione desiderata.

Il display mostra il nome dell'impostazione e il valore corrente.

2. Premere **OK** per confermare l'impostazione.
- Il display mostra due valori disponibili.
3. Premere il tasto **Precedente** oppure **Successivo** per modificare il valore.
4. Premere **OK** per confermare l'impostazione.
  - La nuova impostazione è stata memorizzata.
  - L'apparecchiatura torna all'elenco impostazioni di base.
5. Tenere premuti  
contemporaneamente **Quick** e **ECO** per circa 3 secondi per uscire dalla modalità impostazione.

L'apparecchiatura torna alla selezione del programma.

Le impostazioni salvate restano valide fino a che non vengono nuovamente modificate.

## 7.2 Il decalcificatore dell'acqua

Il decalcificatore rimuove dall'acqua i minerali che avrebbero effetti negativi sui risultati di lavaggio e sull'apparecchiatura.

Maggiore è il contenuto di questi minerali, più elevato sarà il livello di durezza dell'acqua. La durezza dell'acqua viene misurata in scale equivalenti.

Il decalcificatore dell'acqua deve essere regolato in base alla durezza dell'acqua nella propria area. L'ente erogatore locale è in grado di indicare la durezza dell'acqua nella propria area. Impostare il livello corretto dell'addolcitore dell'acqua per garantire buoni risultati di lavaggio.

### Durezza dell'acqua

Gradi tedeschi (°dH)	Gradi francesi (°fH)	mmol/l	mg/l (ppm)	Gradi di Clarke	Livello dell'addolcitore dell'acqua
47 - 50	84 - 90	8.4 - 9.0	835 - 904	58 - 63	10
43 - 46	76 - 83	7.6 - 8.3	755 - 834	53 - 57	9
37 - 42	65 - 75	6.5 - 7.5	645 - 754	46 - 52	8
29 - 36	51 - 64	5.1 - 6.4	505 - 644	36 - 45	7
23 - 28	40 - 50	4.0 - 5.0	395 - 504	28 - 35	6
19 - 22	33 - 39	3.3 - 3.9	325 - 394	23 - 27	5 1)
15 - 18	26 - 32	2.6 - 3.2	255 - 324	18 - 22	4
11 - 14	19 - 25	1.9 - 2.5	185 - 254	13 - 17	3
4 - 10	7 - 18	0.7 - 1.8	70 - 184	5 - 12	2
<4	<7	<0.7	<70	< 5	1 2)

1) Impostazioni di fabbrica.

2) Non usare sale a questo livello.

**A prescindere dal tipo di detersivo usato, impostare il livello di durezza dell'acqua adeguato per tenere attiva la spia di indicazione riempimento sale.**



Le multi-pastiglie contenenti sale non sono sufficientemente efficaci per ammorbidire l'acqua dura.



## Processo di rigenerazione

Per il corretto funzionamento dell'addolcitore d'acqua, la resina dell'addolcitore deve essere rigenerata regolarmente. Questo processo è automatico e fa parte del normale funzionamento della lavastoviglie.

Quando la quantità d'acqua prescritta (vedi valori nella tabella) è stata utilizzata dopo il precedente processo di rigenerazione, tra il risciacquo finale e la fine del programma viene avviato un nuovo processo di rigenerazione.

Livello dell'addolcitore dell'acqua	Quantitativo di acqua (l)
1	250
2	100
3	62
4	47
5	25
6	17
7	10
8	5
9	3
10	3

In caso di impostazione dell'addolcitore d'acqua alto, può avvenire anche a metà del programma, prima del risciacquo (due volte durante un programma). L'avvio della rigenerazione non ha alcun impatto sulla durata del ciclo, a meno che non avvenga nel bel mezzo di un programma o alla fine di un programma con una breve fase di asciugatura. In questo caso la rigenerazione prolunga la durata totale di un programma di altri 5 minuti.

Successivamente, il risciacquo dell'addolcitore dell'acqua che dura 5 minuti può iniziare nello stesso ciclo o all'inizio del programma successivo. Questa attività aumenta il consumo totale di acqua di un programma di ulteriori 4 litri e il consumo totale di energia di un programma di ulteriori 2

Wh. Il risciacquo dell'addolcitore termina con uno scarico completo.

Ogni risciacquo con ammorbidente eseguito (possibile più di uno nello stesso ciclo) può prolungare la durata del programma di altri 5 minuti quando si verifica in qualsiasi punto all'inizio o a metà di un programma.



Tutti i valori di consumo menzionati in questa sezione sono determinati in linea con lo standard attualmente applicabile in condizioni di laboratorio con durezza dell'acqua di 2,5 mmol/l (addolcitore dell'acqua: livello 3) in conformità alla normativa: 2019/2022 .

La pressione e la temperatura dell'acqua, così come le variazioni dell'alimentazione di rete, possono modificare i valori.

## 7.3 Livello brillantante

Il brillantante permette di asciugare le stoviglie senza strisce o macchie. Viene erogato automaticamente durante la fase del risciacquo a caldo. Sarà possibile impostare la quantità di brillantante rilasciata.

Quando il contenitore del brillantante è vuoto, il display mostra la spia  e **Livello di brillantante Basso** . Se i risultati di asciugatura sono soddisfacenti quando si utilizzano solo pastiglie multifunzione, è possibile disattivare il contenitore e la notifica di riempimento. Tuttavia, al fine di garantire prestazioni di asciugatura efficaci, usare sempre il brillantante e tenere attiva la notifica corrispondente.

Per disattivare il contenitore e la notifica del brillantante, impostare il livello brillantante su 0.

## 7.4 Segnale acustico di fine

Terminato il programma, sarà possibile attivare l'emissione di un segnale acustico.



I segnali acustici vengono emessi anche in caso di malfunzionamento dell'apparecchiatura. Non è possibile disattivare questi segnali.

## 7.5 AirDry

AirDry migliora i risultati di asciugatura. Lo sportello si apre automaticamente durante la fase di asciugatura e resta socchiuso.

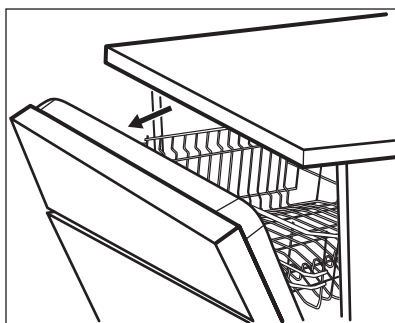

AirDry viene attivata automaticamente con tutti i programmi.

La durata della fase di asciugatura e il tempo di apertura dello sportello variano a seconda del programma e delle opzioni selezionate.

Quando AirDry si apre lo sportello, il display visualizza il tempo residuo del programma in corso.



### ATTENZIONE!

Non cercare di chiudere lo sportello dell'apparecchiatura 2 minuti dopo l'apertura automatica. Questo può danneggiare l'apparecchiatura.



### ATTENZIONE!

Qualora i bambini abbiano accesso all'apparecchiatura, consigliamo di disattivare AirDry. L'apertura automatica della porta può costituire un pericolo.

## 7.6 Selezione ultimo programma

Sarà possibile impostare la selezione automatica del programma e delle opzioni usati più di recente.

L'ultimo programma completato prima del salvataggio della disattivazione apparecchiatura. Viene poi selezionato automaticamente dopo l'attivazione dell'apparecchiatura.

Quando viene disattivata l'ultima selezione programma il programma predefinito è ECO.

## 7.7 TimeBeam

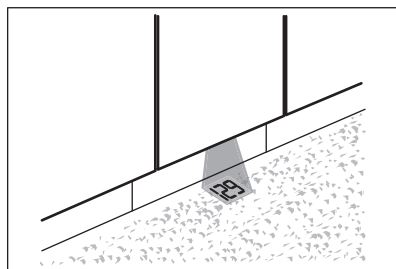

TimeBeam visualizza le seguenti informazioni a terra, sotto alla porta dell'apparecchiatura.

- La durata del programma quando inizia il programma.
- **0:00** e **CLEAN** quando il programma è completato.
- **DELAY** e la durata del conto alla rovescia quando inizia la partenza ritardata.
- Un codice di allarme quando l'apparecchiatura registra un malfunzionamento.



Quando AirDry apre la porta, TimeBeam è spento. Per controllare il tempo restante del programma, guardare il display del pannello di controllo.

## 7.8 Numero PNC

Qualora si contatti un Centro di Assistenza Autorizzato, è necessario fornire il codice prodotto (Numero PNC) della propria apparecchiatura.

Il codice si trova sulla targhetta di identificazione presente sulla porta dell'apparecchiatura. Sarà anche possibile controllarlo sul display.

## 8. CONNESSIONE WIRELESS

È possibile collegare la lavastoviglie alla rete wireless domestica e collegarla ai propri dispositivi mobili nell'app My AEG Kitchen. Questa funzionalità consente di controllare e monitorare in remoto la lavastoviglie.

L'app My AEG Kitchen è disponibile per essere scaricata dall'app store sul tuo dispositivo mobile. È possibile scansionare il codice QR dalla targhetta identificativa per essere reindirizzati all'app (vedere il capitolo "Descrizione del prodotto").

L'app è compatibile con sistemi operativi iOS e Android. Verificare le versioni compatibili dei sistemi operativi nell'app store.

Parametri del modulo Wi-Fi	
Modulo Wi-Fi	NIUS-SA
Frequenza	2,412 - 2,472 GHz
Protocollo	IEEE 802.11 b-g-n
Potenza massima	<20 dBm
Crittografia	WPA, WPA2

### 8.1 Come collegare la lavastoviglie alla rete e all'app

Per collegare la lavastoviglie è necessario:

- Rete wireless con connessione a Internet.
  - Dispositivo mobile connesso alla rete wireless.
1. Avviare My AEG Kitchen l'app sul proprio dispositivo mobile e seguire le istruzioni nell'app. Quando viene richiesto nell'app, attivare il collegamento wireless nella lavastoviglie.

Selezionare **Numero PNC** dall'elenco delle impostazioni per controllare il codice.

2. Per attivare la connessione wireless, seguire una delle due procedure:
  - Tenere premuti contemporaneamente  e Quick per circa 2 secondi.
  - Accedere alla modalità impostazione, selezionare l'impostazione **WiFi** e modificare i valori in **ON**.

Il display visualizza **Wi-Fi avvio** e poi **Wi-Fi pronto**.

3. Quando viene richiesto, inserire le credenziali della rete domestica nell'app My AEG Kitchen.



Se le credenziali non sono state inserite, la lavastoviglie disattiva il collegamento wireless dopo un determinato periodo di tempo.

Se il collegamento è andato a buon fine, la lavastoviglie visualizza **Connessione riuscita**. Fare riferimento al capitolo "**Utilizzo quotidiano**" per attivare l'avvio in remoto.



Se il collegamento non è andato a buon fine o il display mostra **In aggiornamento**, fare riferimento a "**Risoluzione dei problemi**".

Per annullare la procedura, premere un tasto attivo e confermare l'annullamento. In alternativa, disattivare e attivare l'apparecchiatura.

### 8.2 Come disattivare la connessione wireless

Accedere alla modalità impostazione, selezionare l'impostazione **WiFi** e modificare i valori in **OFF**.

### 8.3 Come attivare la connessione wireless

Accedere alla modalità impostazione, selezionare l'impostazione **WiFi** e modificare i valori in **ON**.  
Fare riferimento a **"Utilizzo quotidiano"** per attivare l'avvio remoto.

### 8.4 Come reimpostare le credenziali di rete

Se si desidera connettersi a una rete wireless diversa o aggiornare le

credenziali della rete corrente, ripristinare le credenziali di rete.

Accedere alla modalità impostazione e attivare l'impostazione **Cancellare la rete**.

La spia  è spenta.

Collegare la lavastoviglie alla rete e all'app per accedere alle nuove credenziali di rete. Fare riferimento alle istruzioni fornite in precedenza nel presente capitolo.

## 9. PRIMA DI UTILIZZARE L'ELETTRODOMESTICO

1. **Accertarsi che il livello del decalcificatore dell'acqua attuale sia conforme alla durezza dell'acqua. In caso contrario, regolare il livello del decalcificatore dell'acqua.**
2. Riempire il contenitore del sale.
3. Riempire il contenitore del brillantante.
4. Aprire il rubinetto dell'acqua.
5. Avviare il programma Quick per eliminare gli eventuali residui del processo di produzione. Non usare detersivo e non mettere i piatti nei cestelli.

Dopo aver avviato il programma l'apparecchiatura ricarica la resina nel decalcificatore dell'acqua per un tempo massimo di 5 minuti. La fase di lavaggio si avvia soltanto al termine di tale procedura. La procedura viene ripetuta a intervalli periodici.

### 9.1 Contenitore del sale



#### ATTENZIONE!

Usare sale grosso specifico per lavastoviglie. Il sale fino aumenta il rischio di corrosione.

Il sale viene utilizzato per rigenerare la resina nel decalcificatore e per assicurare buoni risultati di lavaggio nell'uso quotidiano.

### Come riempire il contenitore del sale



Verificare che il cestello ComfortLift sia vuoto e correttamente bloccato in posizione sollevata.

1. Ruotare il tappo del contenitore del sale in senso antiorario e aprirlo.
2. Versare 1 litro d'acqua nel contenitore del sale (solo la prima volta).
3. Riempire il contenitore di sale con sale per lavastoviglie (fino a che non sarà pieno).



4. Scuotere con delicatezza l'imbuto per la maniglia per far scendere anche gli ultimi granuli.
5. Togliere l'eventuale sale rimasto attorno all'apertura del contenitore.

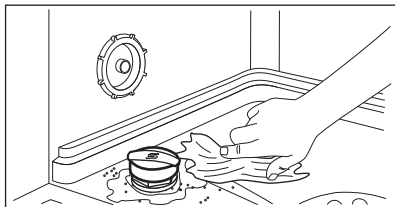

6. Ruotare il tappo del contenitore del sale in senso orario per chiuderlo.



**ATTENZIONE!**

Acqua e sale potrebbero fuoriuscire dal contenitore del sale durante il riempimento. Dopo aver riempito il contenitore del sale, avviare immediatamente il programma più breve volto ad evitare la corrosione. Non mettere i piatti nei cestelli.

## 9.2 Come riempire il contenitore del brillantante

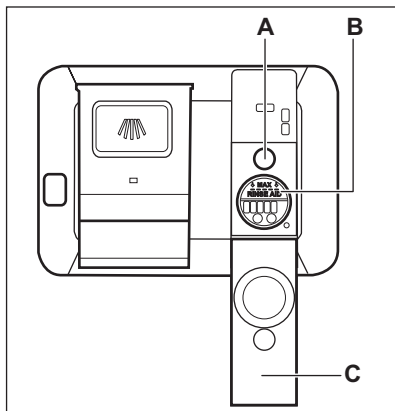

**ATTENZIONE!**

Lo scomparto (B) è per il solo brillantante. Non riempirlo con detersivo.



**ATTENZIONE!**

Utilizzare solo prodotti brillantanti specifici per lavastoviglie.

1. Aprire il coperchio (C).
2. Riempire il contenitore (B) finché il brillantante non raggiunge il segno "MAX".
3. Rimuovere l'eventuale brillantante fuoriuscito con un panno assorbente, per evitare che si formi troppa schiuma.
4. Chiudere il coperchio. Assicurarsi che il coperchio si blocchi in posizione.



Riempire il contenitore del brillantante quando la spia (A) è spenta.

## 10. UTILIZZO QUOTIDIANO

1. Aprire il rubinetto dell'acqua.
2. Tenere premuto  fino a che l'apparecchiatura non viene attivata.
3. Riempire il contenitore di sale se è vuoto.
4. Riempire il contenitore di brillantante se è vuoto.
5. Caricare i cestelli.
6. Aggiungere il detersivo.
7. Selezione e avviare un programma.
8. Chiudere il rubinetto dell'acqua al termine del programma.

## 10.1 ComfortLift



### ATTENZIONE!

Non sedersi sulla rastrelliera oppure esercitare una pressione eccessiva sul cestello bloccato.



### ATTENZIONE!

Non superare la capacità di carico massima di 18 kg.



### ATTENZIONE!

Verificare che gli articoli non fuoriescano dal telaio del cestello, dato che ciò potrebbe causare danni agli oggetti e al meccanismo ComfortLift.

Il meccanismo ComfortLift consente di sollevare (al secondo livello) e abbassare la rastrelliera per caricare e scaricare i piatti con facilità.

Per caricare o scaricare il cestello inferiore:

1. Sollevare il cestello, estraendolo dalla lavastoviglie servendosi dell'apposita impugnatura cestello. Non dovrebbe essere usata l'impugnatura di avvio.

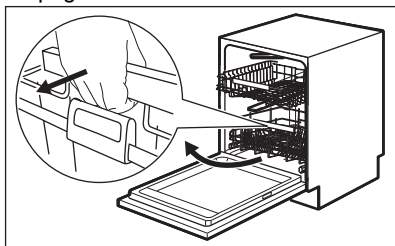

Il cestello viene bloccato automaticamente sul livello superiore.

2. Mettere gli articoli nel cestello e rimuoverli con attenzione (rimandiamo al volantino Caricamento del cestello).
3. Abbassare il cestello collegando l'impugnatura di avvio al telaio del cestello, come indicato qui di seguito. Sollevare completamente l'impugnatura di avvio e quella del cestello leggermente fino a

disinnestare il cestello su entrambi i lati.

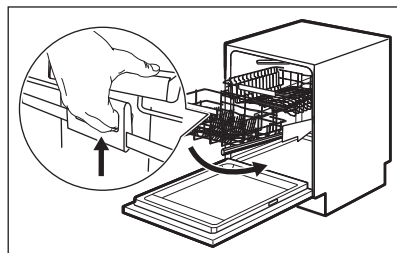

Una volta che il cestello sarà sbloccato, spingere la rastrelliera verso il basso. Il meccanismo torna alla posizione predefinita al livello inferiore.

Ci sono due metodi per abbassare il cestello, a seconda del tipo di carico:

- Qualora ci sia un un carico di piatti completo, spingere delicatamente il cestello verso il basso.
- Se il cestello è vuoto o a mezzo carico, premere il cestello verso il basso.

## 10.2 Uso del detersivo

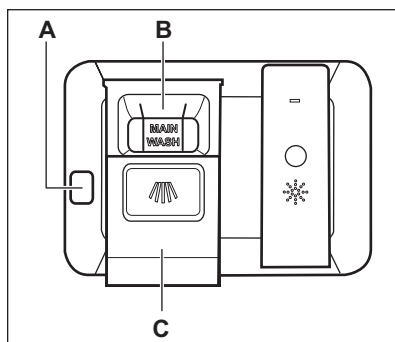

### ATTENZIONE!

Utilizzare solo detersivi specifici per lavastoviglie.

1. Premere il tasto di sgancio (A) per aprire il coperchio (C).
2. Versare il detersivo (gel, in polvere o in pastiglie) nello scomparto (B).
3. Se il programma prevede una fase di prelavaggio, versare una piccola quantità di detersivo nella parte

interna della porta dell'apparecchiatura.

4. Chiudere il coperchio. Assicurarsi che il coperchio si blocchi in posizione.

**i** Per informazioni sul dosaggio del detersivo, fare riferimento alle istruzioni del produttore riportate sulle confezioni del prodotto. In genere, 20 - 25 ml di detersivo in gel sono adeguati per lavare un carico con sporco normale.



**i** Le estremità superiori delle due alette verticali all'interno dello scomparto **(B)** indicano il livello massimo di riempimento del contenitore con gel (max. 30 ml).

### 10.3 Avvio in remoto

Attivare questa funzione per controllare e monitorare in modalità remota la lavastoviglie nell'app My AEG Kitchen.

#### Per attivare l'avvio remoto



Controllare che la spia  sia accesa e che la lavastoviglie sia stata aggiunta nell'app My AEG Kitchen. In caso contrario, fare riferimento a "Connessione wireless".

1. Premere .
  - La spia associata al tasto è accesa.
  - La spia  è spenta.
  - La spia  è accesa.
2. Chiudere lo sportello.
3. Utilizzare l'app My AEG Kitchen per mettere in funzione l'apparecchiatura in modalità remota.

**i** L'apertura dello sportello disattiva l'avvio remoto. Fare riferimento alle informazioni fornite nel presente capitolo.

### Come disattivare l'avvio remoto

Premere  finché il display non visualizza **0h**.





- La spia associata al tasto è spenta.
- La spia  è spenta.
- La spia  è accesa.
- L'apparecchiatura torna alla selezione del programma.

### 10.4 Come selezionare e avviare un programma usando la barra di selezione MY TIME

1. Far scorrere le dita sulla barra di selezione MY TIME per scegliere un programma adeguato.
  - La spia associata al programma selezionato è accesa.
  - La spia ECOMETER indica il livello di consumo di energia e il consumo idrico.
  - Il display indica la durata del programma.
2. Attivare le opzioni EXTRAS applicabili se lo si desidera.
3. Chiudere la porta dell'apparecchiatura per avviare il programma.

### 10.5 Come attivare EXTRAS

1. Selezionare un programma usando la barra di selezione MY TIME.
2. Premere il tasto dedicato dell'opzione che si desidera attivare.
  - La spia associata al tasto è accesa.
  - Il display indica la durata aggiornata del programma.
  - La ECOMETER indica il livello aggiornato di consumo di energia e consumo idrico.



-  In modalità predefinita, le opzioni desiderate devono essere attivate ogni volta prima dell'avvio di un programma. Se è attivata la selezione dell'ultimo programma, le opzioni salvate vengono attivate automaticamente insieme al programma.
-  Non è possibile attivare o disattivare le opzioni durante l'esecuzione di un programma.
-  Non tutte le opzioni sono compatibili tra loro.
-  L'attivazione delle opzioni spesso aumenta il consumo di acqua ed energia oltre che la durata del programma.

## 10.6 Come avviare il programma AUTO Sense

1. Premere **AUTO Sense**.
  - La spia associata al tasto è accesa.
  - Sul display compare la durata del programma più lunga possibile.
2. Chiudere la porta dell'apparecchiatura per avviare il programma.

L'apparecchiatura rileva il tipo di carico e suggerisce un ciclo di lavaggio adeguato. Durante il ciclo i sensori entrano in funzione diverse volte e la durata iniziale del programma può ridursi.

## 10.7 Come ritardare l'avvio di un programma

1. Selezionare un programma.
2. Premere due volte . Il display visualizza **1h**.
3. Premere  ripetutamente finché il display indica l'intervallo desiderato per la partenza ritardata (da 1 a 24 ore).

4. Chiudere la porta dell'apparecchiatura per avviare il conto alla rovescia.

Quando si imposta la partenza ritardata, l'avvio in remoto viene attivato automaticamente.

Durante il conto alla rovescia non è possibile modificare la selezione del programma. È possibile modificare il ritardo nell'app.

Appena è completato il conto alla rovescia, il programma si avvia.

## 10.8 Apertura della porta durante il funzionamento dell'apparecchiatura

Aperto la porta mentre è in corso un programma, il ciclo di lavaggio viene messo in pausa. Sul display compare la durata del programma. La barra del programma in basso sul display indica l'avanzamento del ciclo di lavaggio. La lunghezza della barra diminuisce con l'avanzamento del programma. Dopo aver chiuso lo sportello, il ciclo di lavaggio riprende dal punto in cui era stato interrotto.

Aperto la porta con l'avvio in remoto attivo, disattivare questa funzione. Attivare nuovamente l'avvio remoto prima di chiudere lo sportello; in caso contrario, il ciclo di lavaggio inizia immediatamente dopo la chiusura. L'apertura della porta non disattiva l'avvio remoto se è stata impostata la partenza ritardata.

Se si apre lo sportello con il conto alla rovescia per la partenza ritardata, questo viene messo in pausa. Il display mostra lo stato corrente del conto alla rovescia. Dopo aver chiuso lo sportello, riprende il conto alla rovescia.

-  Aprire la porta mentre l'apparecchiatura è in funzione potrebbe influire sul consumo di energia e sulla durata del programma.



- i** Se la porta rimane aperta per più di 30 secondi durante la fase di asciugatura, il programma in corso termina. Ciò non avviene se la porta viene aperta dalla funzione AirDry.

## 10.9 Annullamento del ritardo mentre è in corso il conto alla rovescia

Premere e tenere premuto **Ⓛ** per circa 3 secondi.

L'apparecchiatura torna alla selezione del programma.

- i** Se si annulla la partenza ritardata, è necessario selezionare nuovamente il programma.

## 10.10 Come annullare un programma in corso

Premere e tenere premuto **Ⓛ** per circa 3 secondi.

L'apparecchiatura torna alla selezione del programma.

- i** Verificare che vi sia del detersivo nell'apposito contenitore prima di avviare un nuovo programma.

## 10.11 Funzione Auto Off

Questa funzione risparmia energia spegnendo l'apparecchiatura quando non è in funzione.

La funzione si attiva automaticamente:

- Il programma è terminato.
- Dopo 5 minuti se non è stato avviato un programma.

## 10.12 Fine del programma

Al termine del programma, il display mostra **Stoviglie pulite**

La funzione Auto Off spegne automaticamente l'apparecchiatura.

Tutti i tasti sono inattivi ad eccezione del tasto On/Off.

- i** Se il display mostra **In aggiornamento**, fare riferimento a **"Risoluzione dei problemi"**.

# 11. CONSIGLI E SUGGERIMENTI UTILI

## 11.1 Generale

I seguenti suggerimenti garantiranno una pulizia e risultati di asciugatura quotidiani ottimali ed aiuteranno a salvaguardare l'ambiente.

- Il lavaggio dei piatti in lavastoviglie, come indicato nel manuale d'uso, di solito consuma meno acqua ed energia rispetto al lavaggio a mano.
- Caricare la lavastoviglie al massimo della sua capacità per risparmiare acqua ed energia. Per ottenere i migliori risultati di pulizia, sistemare gli oggetti nei cestelli come indicato nel manuale d'uso e non sovraccaricare i cestelli.
- Non prelavare le stoviglie a mano. Aumenta il consumo di acqua e di energia. Ove necessario, selezioni un programma con un fase di pre-lavaggio.
- Togliere i residui più grandi di cibo dalle stoviglie e svuotare tazze e bicchieri prima di metterli all'interno dell'apparecchiatura.
- Immergere le pentole in ammollo o leggermente in acqua con cibi ben cotti o cotti al forno prima di lavarle nell'apparecchio.
- Verificare che gli oggetti nei cestelli non si tocchino o coprano. Solo in quel momento l'acqua può raggiungere e lavare i piatti.
- È possibile utilizzare il detersivo per lavastoviglie, il brillantante e il sale separatamente o le pastiglie multifunzione (ad esempio "All-in-1"). Seguire le istruzioni riportate sulla confezione.
- Impostare il programma corretto per il tipo di carico ed il grado di sporco.

ECO offre l'uso più efficiente possibile del consumo di acqua e di energia.

- Per evitare l'accumulo di calcare all'interno dell'apparecchiatura:
  - Riempire il contenitore del sale ogni volta che è necessario.
  - Utilizzare il dosaggio raccomandato del detersivo e del brillantante.
  - Accertarsi che il livello del decalcificatore dell'acqua preimpostato dalla fabbrica sia conforme alla durezza dell'acqua.
  - Seguire le istruzioni nel capitolo "Pulizia e cura".

## 11.2 Se si utilizzano sale, brillantante e detersivo

- Utilizzare soltanto sale, brillantante e detersivo specifici per lavastoviglie. Altri prodotti possono danneggiare l'apparecchiatura.
- In zone con acqua dura e molto dura si consiglia di utilizzare solo detersivo (in polvere, gel, pastiglie senza funzioni aggiuntive), brillantante e sale separatamente per risultati di pulizia e asciugatura ottimali.
- Le pastiglie possono non sciogliersi completamente nei cicli brevi. Per evitare residui di detersivo sulle stoviglie, consigliamo di utilizzare il detersivo in pastiglie con i programmi lunghi.
- Utilizzare sempre la quantità di detersivo corretta. Un dosaggio insufficiente di detersivo può portare a risultati di pulizia scadenti e alla formazione di pellicole o macchie di acqua dura sugli articoli. L'uso di troppo detersivo con acqua morbida o addolcita provoca la formazione di residui di detersivo sulle stoviglie. Regolare la quantità di detersivo in base alla durezza dell'acqua. Osservare le istruzioni riportate sulla confezione del detersivo.
- Utilizzare sempre la quantità di brillantante corretta. Un dosaggio insufficiente di brillantante peggiora i risultati di asciugatura. L'uso di troppo brillantante porta alla formazione di strati bluastri sulle stoviglie.
- Assicurarsi che il livello dell'addolcitore dell'acqua sia corretto.

Se il livello è troppo alto, l'aumento della quantità di sale nell'acqua potrebbe causare la formazione di ruggine sulle posate.

## 11.3 Cosa fare se non si desidera utilizzare più il detersivo in pastiglie multifunzione

Prima di iniziare ad usare separatamente detersivo, sale e brillantante completare la seguente procedura:

1. Impostare il livello più alto del decalcificatore dell'acqua.
2. Assicurarsi che i contenitori del sale e del brillantante siano pieni.
3. Avviare il programma Quick. Non aggiungere il detersivo e non mettere i piatti nei cestelli.
4. Una volta completato il programma, regolare il decalcificatore dell'acqua in base alla durezza dell'acqua locale.
5. Regolare la quantità di brillantante rilasciata.

## 11.4 Prima di avviare un programma

Prima di avviare il programma selezionato, verificare che:

- I filtri sono puliti e installati correttamente.
- Il tappo del contenitore del sale è stretto.
- I mulinelli non sono ostruiti.
- Siano presenti il sale per lavastoviglie e il brillantante a sufficienza (a meno che non si utilizzino le pastiglie combinate).
- Le stoviglie siano riposte correttamente nei cestelli.
- Il programma sia adatto al tipo di carico e al grado di sporco.
- Viene utilizzata la corretta quantità di detersivo.

## 11.5 Caricamento dei cestelli

- Utilizzare sempre tutto lo spazio dei cestelli.
- Usare l'apparecchiatura per lavare solo articoli che possono

- effettivamente essere lavati in lavastoviglie.
- Non lavare nell'apparecchiatura articoli di legno, osso, alluminio, peltro e rame in quanto potrebbero creparsi, deformarsi, scolorirsi o rompersi.
- Non lavare nell'apparecchiatura oggetti che possano assorbire acqua (spugne, panni per la pulizia).
- Disporre gli utensili cavi (tazze, bicchieri e padelle) con l'apertura rivolta verso il basso.
- Verificare che gli oggetti in vetro non si tocchino fra loro.
- Mettere gli articoli leggeri nel cestello superiore. Verificare che gli alimenti non si muovano liberamente.
- Sistemare posate e piccoli oggetti nel cassetto portaposate.

- Spostare il cestello superiore verso l'alto per ospitare oggetti di grandi dimensioni nel cestello inferiore.
- Prima di avviare un programma, assicurarsi che i mulinelli possano muoversi liberamente.

## 11.6 Scaricare i cestelli

1. Lasciare raffreddare i piatti prima di estrarli dall'apparecchiatura. Le stoviglie calde possono essere più facilmente danneggiabili.
2. Vuotare prima il cestello inferiore e quindi quello superiore.



Dopo aver completato il programma l'acqua può restare sulle superfici interne dell'apparecchiatura.

## 12. MANUTENZIONE E PULIZIA



### AVVERTENZA!

Prima di eseguire qualunque intervento diverso dall'avvio del programma Machine Care, disattivare l'apparecchiatura ed estrarre la spina dalla presa.



Verificare che il cestello ComfortLift sia vuoto e correttamente bloccato in posizione sollevata.



Filtri sporchi e mulinelli ostruiti riducono i risultati di lavaggio. Eseguire controlli periodici e pulirli, se necessario.

### 12.1 Machine Care

Machine Care è un programma progettato per pulire l'interno dell'apparecchiatura con risultati ottimali. Elimina la formazione di calcare e grassi.

Quando l'apparecchiatura percepisce la necessità di eseguire un'operazione di pulizia sul display compare un messaggio di promemoria **Eseguire**

**MachineCare** e la spia . Avviare il programma Machine Care per pulire l'interno dell'apparecchiatura.

### Come avviare il programma Machine Care



Prima di avviare il programma Machine Care, pulire i filtri e i mulinelli.

1. Usare un disincrostante o un prodotto detergente realizzato appositamente per le lavastoviglie. Seguire le istruzioni riportate sulla confezione. Non mettere i piatti nei cestelli.
2. Tenere premuti contemporaneamente  e **AUTO Sense** per circa 3 secondi.

La spia  lampeggia. Il display indica la durata del programma.

3. Chiudere la porta dell'apparecchiatura per avviare il programma.

Una volta terminato il programma, viene disattivato il messaggio di promemoria.

### 12.2 Pulizia interna

- Pulire l'interno dell'apparecchiatura con un panno morbido umido.
- Non usare prodotti abrasivi, spugnette abrasive, utensili affilati, agenti chimici forti, smacchiatori o solventi.
- Pulire la porta, inclusa la guarnizione in gomma, una volta alla settimana.

- Per mantenere al meglio le prestazioni dell'apparecchiatura, si consiglia di utilizzare un prodotto specifico per la pulizia per lavastoviglie almeno una volta ogni due mesi. Seguire attentamente le indicazioni riportate sulle confezioni dei prodotti.
- Per risultati di pulizia ottimali avviare il programma Machine Care.

### 12.3 Rimozione di corpi estranei

Controllare i filtri e il pozzetto dopo ogni utilizzo della lavastoviglie. Corpi estranei (ad es. pezzi di vetro, plastica, ossa o stuzzicadenti, ecc.) riducono le prestazioni di pulizia e possono causare danni alla pompa di scarico.



#### ATTENZIONE!

Se non si riesce a rimuovere i corpi estranei, contattare il Centro Assistenza Autorizzato.

1. Smontare il sistema di filtri come indicato in questo capitolo.
2. Rimuovere manualmente eventuali corpi estranei.
3. Rimontare i filtri come indicato in questo capitolo.

### 12.4 Pulizia esterna

- Pulire l'apparecchiatura con un panno inumidito e morbido.
- Utilizzare solo detergenti neutri.
- Non usare prodotti abrasivi, spugnette abrasive o solventi.

### 12.5 Pulizia dei filtri

Il sistema del filtro si compone di 3 parti.

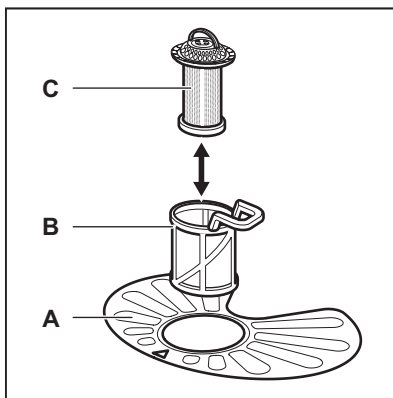

1. Ruotare il filtro (B) in senso antiorario e rimuoverlo.

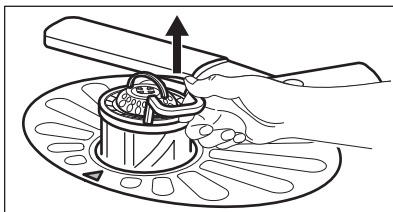
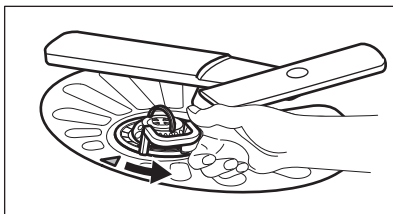

2. Estrarre il filtro (C) dal filtro (B).
3. Rimuovere il filtro piatto (A).

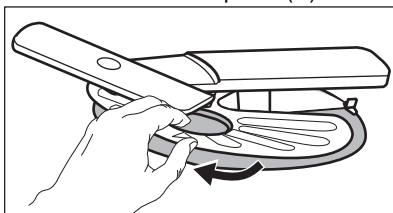

4. Lavare i filtri.

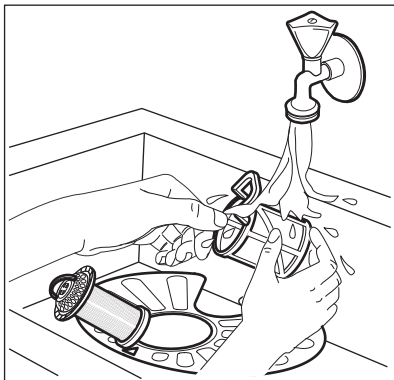

5. Assicurarsi che non vi siano residui di cibo o di sporco all'interno o attorno al bordo della vasca di raccolta.
6. Posizionare nuovamente il filtro piatto (A). Assicurarsi che sia posizionato correttamente al di sotto delle due guide.

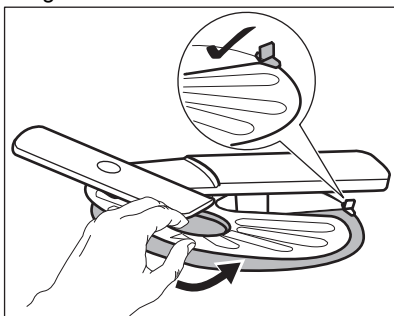

7. Rimontare i filtri (B) e (C).
8. Posizionare nuovamente il filtro (B) nel filtro piatto (A). Ruotarlo in senso orario finché non si blocca in posizione.

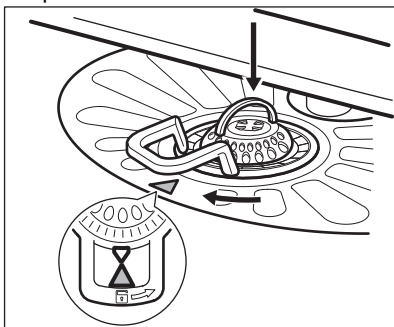

### ATTENZIONE!

Un'errata posizione dei filtri può comportare scadenti risultati di lavaggio e danni all'apparecchiatura.

## 12.6 Pulizia del mulinello inferiore

Si consiglia di pulire regolarmente il mulinello inferiore per evitare che lo sporco ostruisca i fori.

Fori ostruiti possono causare risultati di lavaggio insoddisfacenti.

1. Per togliere il mulinello inferiore, tirarlo verso l'alto.

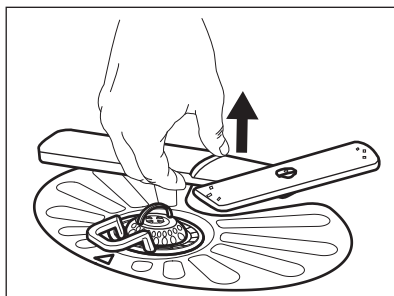

2. Lavare il mulinello sotto l'acqua corrente. Utilizzare un oggetto sottile appuntito, ad es. uno stuzzicadenti, per rimuovere i residui di sporco dai fori.

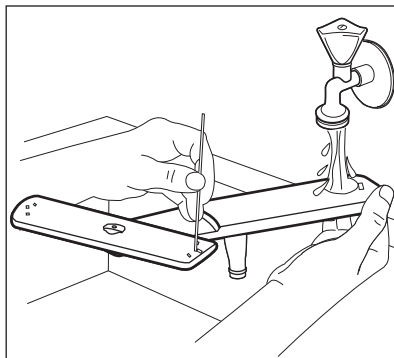

3. Per re-installare il mulinello, premerlo verso il basso.

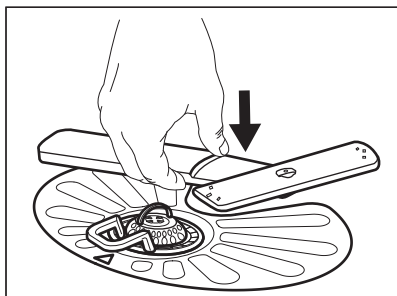

## 12.7 Pulizia del mulinello superiore

Si consiglia di pulire regolarmente il braccio di irradiazione superiore per evitare che lo sporco ostruisca i fori.

Fori ostruiti possono causare risultati di lavaggio insoddisfacenti.

1. Estrarre il cestello superiore.
2. Per staccare il mulinello dal cestello, premere il mulinello stesso verso l'alto, e contemporaneamente ruotarlo in senso orario.

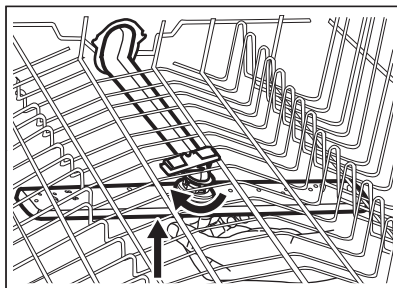

3. Lavare il mulinello sotto l'acqua corrente. Utilizzare un oggetto sottile appuntito, ad es. uno stuzzicadenti, per rimuovere i residui di sporco dai fori.

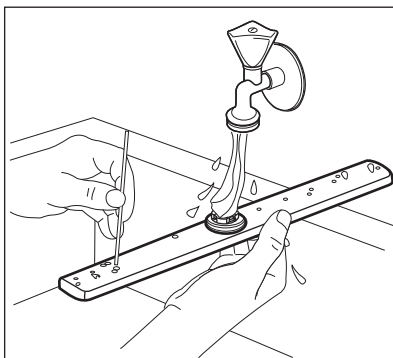

4. Per re-installare il mulinello, premere il mulinello stesso verso l'alto e contemporaneamente ruotarlo in senso anti-orario fino a che non si blocca in posizione.

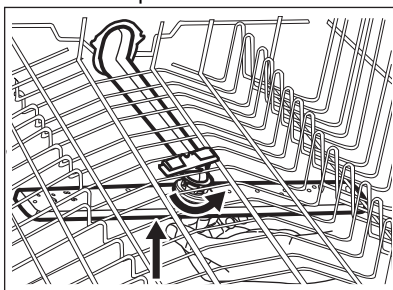

## 12.8 Pulizia del braccio di irradiazione a soffitto

Si consiglia di pulire regolarmente il braccio di irradiazione a soffitto per evitare che lo sporco ostruisca i fori. Fori ostruiti possono causare risultati di lavaggio insoddisfacenti.

Il braccio di irradiazione a soffitto si trova sulla parte superiore dell'apparecchiatura. Il mulinello (C) è installato sul tubo di erogazione (A) con l'elemento di montaggio (B).

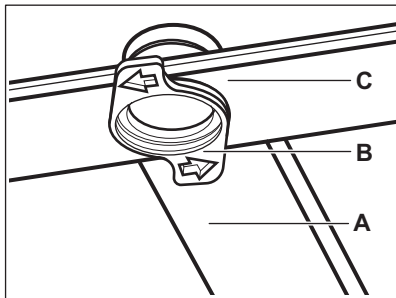

1. Rilasciare i fermi sui lati dei binari di scorrimento del cassetto posate ed estrarre il cassetto.

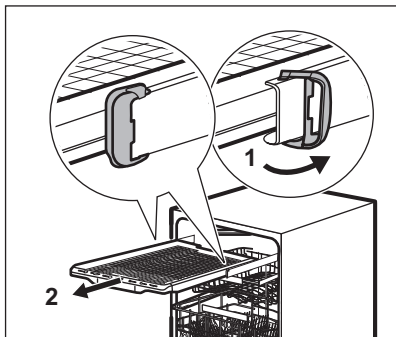

2. Spostare il cestello superiore sul livello inferiore per raggiungere il mulinello superiore con maggiore facilità.
3. Per staccare il mulinello (C) dal tubo di erogazione (A), ruotare l'elemento

- di montaggio (B) in senso anti-orario e tirare il mulinello verso il basso.
4. Lavare il mulinello sotto l'acqua corrente. Utilizzare un oggetto sottile appuntito, ad es. uno stuzzicadenti, per rimuovere i residui di sporco dai fori. Far scorrere l'acqua nei fori per togliere le particelle di sporco dall'interno.

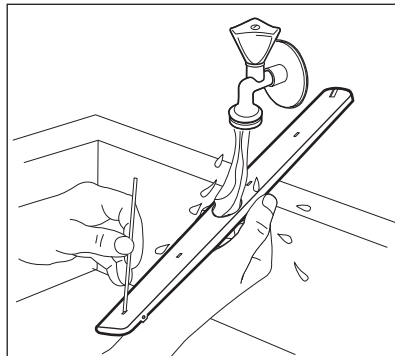

5. Per re-installare il mulinello (C), inserire l'elemento di montaggio (B) nel mulinello e fissarlo nel tubo di erogazione (A) ruotandolo in senso orario. Assicurarsi che l'elemento di montaggio si blocchi in posizione.
6. Installare il cassetto posate sui binari e bloccare gli elementi di fermo.

## 13. RISOLUZIONE DEI PROBLEMI





### AVVERTENZA!

Una riparazione scorretta dell'apparecchiatura potrebbe costituire un pericolo per la sicurezza dell'utente. Qualsiasi riparazione deve essere eseguita da personale qualificato.

**La maggior parte dei possibili problemi è risolvibile senza il bisogno di contattare il Centro Assistenza Autorizzato.**

Rimandiamo alla tabella qui di seguito per informazioni sui possibili problemi.

In alcuni casi, il display visualizza un codice di allarme.

<b>Problema e codice di allarme</b>	<b>Possibile causa e soluzione</b>
Non è possibile azionare l'elettrodomestico.	<ul style="list-style-type: none"> <li>• Assicurarsi che la spina sia collegata alla presa elettrica.</li> <li>• Assicurarsi che il fusibile non sia danneggiato nella scatola fusibili.</li> </ul>
Il programma non si avvia.	<ul style="list-style-type: none"> <li>• Controllare che lo sportello dell'apparecchiatura sia chiuso.</li> <li>• Se è stata impostata la partenza ritardata, annullare l'impostazione o attendere il completamento del conto alla rovescia.</li> <li>• L'apparecchiatura ricarica la resina all'interno del decalcificatore dell'acqua. La procedura dura all'incirca 5 minuti.</li> </ul>
L'apparecchiatura non carica l'acqua. Il display visualizza  , <b>Errore i10</b> oppure <b>Errore i11</b> e <b>L'acqua non viene caricata.</b>	<ul style="list-style-type: none"> <li>• Controllare che il rubinetto dell'acqua sia aperto.</li> <li>• Controllare che la pressione dell'acqua di alimentazione non sia troppo bassa. Per ottenere informazioni a questo proposito, contattare l'ente erogatore locale.</li> <li>• Controllare che il rubinetto dell'acqua non sia ostruito.</li> <li>• Controllare che il filtro nel tubo di carico non sia ostruito.</li> <li>• Assicurarsi che il tubo di carico non sia attorcigliato o piegato.</li> </ul>
L'apparecchiatura non scarica l'acqua. Il display visualizza  , <b>Errore i20</b> e <b>L'acqua non viene scaricata.</b>	<ul style="list-style-type: none"> <li>• Assicurarsi che lo scarico del lavello non sia ostruito.</li> <li>• Controllare che il sistema del filtro interno non sia ostruito.</li> <li>• Assicurarsi che il tubo di scarico non sia attorcigliato o piegato.</li> </ul>
Il dispositivo anti-allagamento è attivo. Il display visualizza  , <b>Errore i30</b> e <b>È stato rilevato il rischio di allagamento.</b>	<ul style="list-style-type: none"> <li>• Chiudere il rubinetto dell'acqua e contattare il Centro di Assistenza Autorizzato.</li> </ul>
Malfunzionamento del sensore di rilevamento del livello dell'acqua. Il display visualizza <b>i41 - i44.</b>	<ul style="list-style-type: none"> <li>• Assicurarsi che i filtri siano puliti.</li> <li>• Spegnerne e accendere l'apparecchiatura.</li> </ul>
Malfunzionamento della pompa di lavaggio o della pompa di scarico. Il display mostra <b>i51 - i59</b> o <b>i5A - i5F.</b>	<ul style="list-style-type: none"> <li>• Spegnerne e accendere l'apparecchiatura.</li> </ul>



Problema e codice di allarme	Possibile causa e soluzione
<p>La temperatura dell'acqua all'interno dell'apparecchiatura è troppo alta o si è verificato un malfunzionamento del sensore di temperatura. Il display mostra <b>i61</b> o <b>i69</b>.</p>	<ul style="list-style-type: none"> <li>• Assicurarsi che la temperatura dell'acqua in ingresso non superi i 60°C.</li> <li>• Spegnerne e accendere l'apparecchiatura.</li> </ul>
<p>Guasto tecnico dell'apparecchiatura. Il display mostra <b>iC0</b> o <b>iC3</b>.</p>	<ul style="list-style-type: none"> <li>• Spegnerne e accendere l'apparecchiatura.</li> </ul>
<p>Il livello dell'acqua all'interno dell'apparecchiatura è troppo alto. Il display visualizza <b>iF1</b>.</p>	<ul style="list-style-type: none"> <li>• Spegnerne e accendere l'apparecchiatura.</li> <li>• Assicurarsi che i filtri siano puliti.</li> <li>• Assicurarsi che il tubo di uscita sia installato all'altezza giusta sopra il pavimento. Fare riferimento alle istruzioni di installazione.</li> </ul>
<p>Errore unità di rete. Il display mostra <b>iC4 Network Interface Error</b> o <b>iC5 Network Interface Error</b>.</p>	<ul style="list-style-type: none"> <li>• Contattare un Centro Assistenza Autorizzato.</li> </ul>
<p>L'apparecchiatura si arresta e si avvia più volte durante il funzionamento.</p>	<ul style="list-style-type: none"> <li>• È normale. Permette di ottenere risultati di pulizia ottimali e risparmiare energia.</li> </ul>
<p>Il programma dura troppo tempo.</p>	<ul style="list-style-type: none"> <li>• Se è stata impostata l'opzione di partenza ritardata, annullare l'impostazione di ritardo o attendere il termine del conto alla rovescia.</li> <li>• L'attivazione delle opzioni aumenta spesso la durata del programma.</li> </ul>
<p>La durata del programma visualizzata è diversa rispetto alla durata nella tabella dei valori di consumo.</p>	<ul style="list-style-type: none"> <li>• La durata dei programmi può variare a seconda della pressione e della temperatura dell'acqua, delle variazioni dell'alimentazione elettrica, delle opzioni selezionate, della quantità di stoviglie e del grado di sporco.</li> </ul>
<p>Il tempo residuo sul display aumenta e raggiunge quasi il termine della durata del programma.</p>	<ul style="list-style-type: none"> <li>• Non si tratta di un difetto. L'apparecchiatura funziona correttamente.</li> </ul>
<p>Piccola perdita dallo sportello dell'apparecchiatura.</p>	<ul style="list-style-type: none"> <li>• L'apparecchiatura non è perfettamente in piano. Allentare o stringere i piedini regolabili (ove previsti).</li> <li>• Lo sportello dell'apparecchiatura non è centrato sulla vasca. Regolare il piedino posteriore (ove previsto).</li> </ul>
<p>Lo sportello dell'apparecchiatura è difficile da chiudere.</p>	<ul style="list-style-type: none"> <li>• L'apparecchiatura non è perfettamente in piano. Allentare o stringere i piedini regolabili (ove previsti).</li> <li>• Alcune parti di pentole e stoviglie sporgono dai cestelli.</li> </ul>

Problema e codice di allarme	Possibile causa e soluzione
Lo sportello dell'apparecchiatura si apre durante il ciclo di lavaggio.	<ul style="list-style-type: none"> <li>• La funzione AirDry è attivata. È possibile disattivare la funzione. Fare riferimento al capitolo “<b>Impostazioni base</b>”.</li> </ul>
Tintinnio o colpi provenienti dall'interno dell'apparecchiatura.	<ul style="list-style-type: none"> <li>• Le pentole e le stoviglie non sono state sistemate adeguatamente nei cestelli. Fare riferimento al libretto contenente le indicazioni per caricare il cestello.</li> <li>• Accertarsi che i mulinelli possano girare liberamente.</li> </ul>
L'apparecchiatura fa scattare l'interruttore.	<ul style="list-style-type: none"> <li>• Amperaggio insufficiente per alimentare simultaneamente tutte le apparecchiature in uso. Controllare l'amperaggio della presa e la capacità del tester o spegnere una delle apparecchiature in uso.</li> <li>• Guasto elettrico interno dell'apparecchiatura. Contattare un Centro Assistenza Autorizzato.</li> </ul>
L'elettrodomestico è acceso, ma non funziona. Il display visualizza <b>Power Fail</b> .	<ul style="list-style-type: none"> <li>• L'alimentazione è fuori dalla gamma operativa. Il ciclo di lavaggio è temporaneamente interrotto e si riavvia automaticamente una volta ripristinata l'alimentazione.</li> </ul>
L'elettrodomestico si spegne durante il funzionamento.	<ul style="list-style-type: none"> <li>• Blackout totale di corrente. Il ciclo di lavaggio è temporaneamente interrotto e si riavvia automaticamente una volta ripristinata l'alimentazione.</li> </ul>
Il display visualizza <b>In aggiornamento</b> . Tutti i pulsanti sono inattivi, eccetto il simbolo on/off.	<ul style="list-style-type: none"> <li>• L'apparecchiatura scarica e installa automaticamente l'aggiornamento firmware quando disponibile. Il display visualizza <b>In aggiornamento</b> per la durata del processo di aggiornamento. Attendere che il processo sia completo. Se si interrompe il processo di aggiornamento disattivando l'apparecchiatura, il problema riprende quando si attiva l'apparecchiatura. L'aggiornamento del firmware non modifica i valori di dichiarazione delle prestazioni dell'apparecchiatura.</li> </ul>

Una volta controllata l'apparecchiatura, disattivare e attivare l'apparecchiatura. Se il problema dovesse ripresentarsi, contattare un Centro Assistenza Autorizzato.

Per i codici di allarme non descritti in tabella, contattare un Centro Assistenza Autorizzato.



Prima di contattare un Centro di Assistenza Autorizzato, annotare il numero PNC. Fare riferimento al capitolo “**Impostazioni base**”.



### AVVERTENZA!

Consigliamo di non utilizzare l'apparecchiatura fino a che il problema non sarà stato risolto completamente. Scollegare l'apparecchiatura e non ricollegarla finché non si è certi che funzioni correttamente.

## 13.1 I risultati di lavaggio e asciugatura delle stoviglie non sono soddisfacenti

Problema	Possibile causa e soluzione
Risultati di lavaggio insoddisfacenti.	<ul style="list-style-type: none"> <li>• Fare riferimento a “<b>Utilizzo quotidiano</b>”, “<b>Consigli e suggerimenti</b>” e al libretto contenente le indicazioni per caricare il cestello.</li> <li>• Usare un programma di lavaggio più intenso.</li> <li>• Attivare l’opzione ExtraPower per migliorare i risultati di lavaggio di un programma selezionato.</li> <li>• Pulire i mulinelli e il filtro. Vedere il capitolo “<b>Pulizia e cura</b>”.</li> </ul>
Risultati di asciugatura insoddisfacenti.	<ul style="list-style-type: none"> <li>• Pentole e stoviglie sono state lasciate troppo tempo all’interno dell’apparecchiatura chiusa. Attivare la funzione AirDry per impostare l’apertura automaticamente della porta oltre che per migliorare le performance di asciugatura.</li> <li>• Brillantante assente o quantità di brillantante insufficiente. Riempire il contenitore del brillantante o impostare il dosaggio di brillantante su un livello più alto.</li> <li>• La causa potrebbe essere la qualità del brillantante.</li> <li>• Usare sempre il brillantante, anche con pastiglie multifunzione.</li> <li>• Gli oggetti in plastica devono essere asciugati con un asciugamano.</li> <li>• Il programma non include una fase di asciugatura. Fare riferimento alla sezione “<b>Panoramica programmi</b>”.</li> </ul>
Su bicchieri e stoviglie sono presenti striature biancastre o strati bluastri.	<ul style="list-style-type: none"> <li>• La quantità di brillantante erogata è troppo elevata. Regolare il dosaggio del brillantante su una posizione inferiore.</li> <li>• È stata utilizzata una dose eccessiva di detersivo.</li> </ul>
Su bicchieri e stoviglie sono presenti macchie e tracce di gocce d’acqua.	<ul style="list-style-type: none"> <li>• La quantità di brillantante erogata non è sufficiente. Regolare il dosaggio del brillantante su una posizione superiore.</li> <li>• La causa potrebbe essere la qualità del brillantante.</li> </ul>
L’interno dell’apparecchiatura è bagnato.	<ul style="list-style-type: none"> <li>• Non si tratta di un’anomalia. L’umidità si condensa sulle pareti dell’apparecchiatura.</li> </ul>
Insolita produzione di schiuma durante il lavaggio.	<ul style="list-style-type: none"> <li>• Utilizzare solo detersivo specifico per lavastoviglie.</li> <li>• Utilizzare un detersivo di un produttore diverso.</li> <li>• Non pre-risciacquare le stoviglie sotto acqua corrente.</li> </ul>
Tracce di ruggine sulle posate.	<ul style="list-style-type: none"> <li>• È presente troppo sale nell’acqua usata per il lavaggio. Fare riferimento a “<b>Decalcificatore dell’acqua</b>”.</li> <li>• Posate d’argento e acciaio inossidabile sono state posizionate insieme. Non posizionare oggetti d’argento e acciaio inossidabile uno accanto all’altro.</li> </ul>

Problema	Possibile causa e soluzione
Sono presenti residui di detersivo all'interno del contenitore al termine del programma.	<ul style="list-style-type: none"> <li>• La pastiglia del detersivo si è incollata all'interno del contenitore e l'acqua non è riuscita a eliminarla.</li> <li>• L'acqua non è in grado di eliminare il detersivo dal contenitore. Assicurarsi che i mulinelli non siano bloccati od ostruiti.</li> <li>• Verificare che gli oggetti nei cestelli non impediscano l'apertura del coperchio del contenitore del detersivo.</li> </ul>
Odori all'interno dell'apparecchiatura.	<ul style="list-style-type: none"> <li>• Fare riferimento a <b>“Pulizia interna”</b>.</li> <li>• Avviare il programma Machine Care con un disincrostante o un prodotto detergente apposito per le lavastoviglie.</li> </ul>
Il calcare può depositarsi su pentole e stoviglie, nella vasca o all'interno dello sportello.	<ul style="list-style-type: none"> <li>• Il livello di sale è basso, controllare l'indicatore di riempimento.</li> <li>• Il tappo del contenitore del sale è allentato.</li> <li>• L'acqua di rubinetto è dura. Fare riferimento a <b>“Decalcificatore dell'acqua”</b>.</li> <li>• Usare il sale e impostare la rigenerazione dell'addolcitore dell'acqua anche se vengono usate pastiglie multi-funzione. Fare riferimento a <b>“Decalcificatore dell'acqua”</b>.</li> <li>• Avviare il programma Machine Care con un prodotto disincrostante per lavastoviglie.</li> <li>• Se i depositi di calcare persistono, pulire l'apparecchiatura con i detersivi adatti.</li> <li>• Provare un detersivo diverso.</li> <li>• Contattare il produttore del detergente.</li> </ul>
Pentole e stoviglie opache, scolorite o incrinata.	<ul style="list-style-type: none"> <li>• Assicurarsi che vengano lavati solo oggetti lavabili in lavastoviglie.</li> <li>• Caricare e scaricare il cestello delicatamente. Fare riferimento al libretto contenente le indicazioni per caricare il cestello.</li> <li>• Mettere gli oggetti delicati nel cestello superiore.</li> <li>• Attivare l'opzione GlassCare per garantire un'attenzione speciale agli articoli in vetro e quelli più delicati.</li> </ul>



Fare riferimento a **“Preparazione al primo utilizzo”**, **“Utilizzo quotidiano”** o **“Consigli e suggerimenti”** per altre possibili cause.

## 13.2 Problemi con il collegamento wireless

Problema	Possibile causa e soluzione
L'attivazione della connessione wireless non avviene correttamente.	<ul style="list-style-type: none"> <li>ID o password della rete wireless errati. Annullare la configurazione e riavviare per accedere alle credenziali corrette. Fare riferimento a "<b>Connessione wireless</b>".</li> <li>Si è verificato un problema con il segnale di rete wireless. Controllare la rete e il router wireless. Riavviare il router.</li> <li>Il segnale della rete wireless è debole. Avvicinare il router alla lavastoviglie.</li> <li>Il segnale wireless è disturbato da un microonde nelle immediate vicinanze della lavastoviglie. Spegnere il forno a microonde.</li> <li>Contattare il fornitore del servizio wireless qualora dovessero esserci ulteriori problemi con la rete wireless.</li> </ul>
L'app non si collega alla lavastoviglie.	<ul style="list-style-type: none"> <li>Si è verificato un problema con il segnale di rete wireless. Controllare la rete e il router wireless. Riavviare il router.</li> <li>Controllare se il dispositivo mobile è collegato alla rete.</li> <li>Il nuovo router è stato installato oppure è stata modificata la configurazione del router. Configurare nuovamente la lavastoviglie e il dispositivo mobile. Fare riferimento a "<b>Connessione wireless</b>".</li> <li>Contattare il fornitore del servizio wireless qualora dovessero esserci ulteriori problemi con la rete wireless.</li> </ul>
L'app non è in grado di connettersi alla lavastoviglie tramite una rete diversa dalla rete wireless domestica. La spia  è rossa o arancione.	<ul style="list-style-type: none"> <li>Il collegamento al cloud è andato perso. Attendere che il collegamento venga ripristinato.</li> </ul>
Spesso l'app non si collega alla lavastoviglie.	<ul style="list-style-type: none"> <li>Il segnale wireless è disturbato da un microonde nelle immediate vicinanze della lavastoviglie. Spegnere il forno a microonde. Evitare di utilizzare contemporaneamente l'apparecchiatura a microonde e l'avvio remoto.</li> <li>Il segnale della rete wireless è debole. Spostare il router il più vicino possibile alla lavastoviglie o prendere in considerazione l'acquisto di un estensore della gamma wireless.</li> </ul>

## 14. INFORMAZIONI TECNICHE

Dimensioni	Larghezza / altezza / profondità (mm)	596 / 818 - 898 / 560
------------	---------------------------------------	-----------------------

Collegamento elettrico <sup>1)</sup>	Tensione (V)	200 - 240
	Frequenza (Hz)	50 - 60
Pressione di alimentazione dell'acqua	Min. / max. bar (MPa)	0.5 (0.05) / 10 (1)
Collegamento dell'acqua	Acqua fredda o acqua calda <sup>2)</sup>	min. 5 - max. 60°C
Capacità	Coperti	14

1) Fare riferimento alla targhetta dei dati per altri valori.

2) Consigliamo il collegamento all'acqua calda se prodotta mediante utilizzo di una fonte di energia alternativa (per es. pannelli solari) per ridurre il consumo di energia.

## 14.1 Collegamento alla banca dati EPREL dell'UE

Il codice QR sull'etichetta energetica fornita con l'apparecchio fornisce un link web per la registrazione di questo apparecchio nella banca dati EPREL dell'UE. Conservare l'etichetta energetica come riferimento insieme al manuale d'uso e a tutti gli altri documenti forniti con questo apparecchio.

È possibile trovare le stesse informazioni correlate alle prestazioni del prodotto

nella banca dati EPREL dell'UE utilizzando il link <https://eprel.ec.europa.eu> e il nome del modello e il numero di prodotto che si trovano sulla targhetta dell'apparecchio. Vedere il capitolo "Descrizione del prodotto".

Per informazioni dettagliate sull'etichetta energetica, vedere [www.theenergylabel.eu](http://www.theenergylabel.eu).

## 15. CONSIDERAZIONI SULL'AMBIENTE

Riciclare i materiali con il simbolo .  
Buttare l'imballaggio negli appositi contenitori per il riciclaggio. Aiutare a proteggere l'ambiente e la salute umana e a riciclare rifiuti derivanti da apparecchiature elettriche ed elettroniche. Non smaltire le

apparecchiature che riportano il simbolo  insieme ai normali rifiuti domestici. Portare il prodotto al punto di riciclaggio più vicino o contattare il comune di residenza.



www.aeg.com/shop



117835060-A-112023



The software in this product contains components that are based on free and open source software. AEG gratefully acknowledges the contributions of the open software and robotics communities to the development project.

To access the source code of these free and open source software components whose license conditions require publishing, and to see their full copyright information and applicable license terms, please visit:  
<http://aeg.opensourcerepository.com> (folder NIUS)

# AEG