



ROG SWIFT OLED PG32UCDM

USER GUIDE

Prima edizione

Febbraio 2024

Copyright © 2024 ASUSTeK COMPUTER INC. Tutti i diritti riservati.

Nessuna parte di questo manuale, compresi i prodotti e il software in esso descritti, può essere riprodotta, trasmessa, trascritta, salvata in un sistema di archiviazione o tradotta in altra lingua in qualsiasi forma o con qualsiasi mezzo, ad eccezione dei documenti conservati da parte dell'acquirente per il backup, senza l'espreso consenso scritto di ASUSTeK COMPUTER INC. ("ASUS").

L'assistenza o la garanzia del prodotto non sarà valida nei seguenti casi: (1) il prodotto è riparato, modificato o alterato, salvo che tale riparazione, modifica o alterazione sia autorizzata per iscritto dalla ASUS; oppure (2) il numero di serie del prodotto manca o è stato cancellato.

ASUS FORNISCE QUESTO MANUALE "COSÌ COM'È" SENZA GARANZIA DI ALCUN TIPO, SIA ESSA IMPLICITA O ESPLICITA, COMPRESA MA NON SOLO LE GARANZIE O CONDIZIONI IMPLICITE DI COMMERCIALIZZABILITÀ O IDONEITÀ PER UN PARTICOLARE SCOPO. IN NESSUN CASO LA ASUS, I SUOI DIRETTORI, I SUOI RAPPRESENTANTI, I SUOI IMPIEGATI O I SUOI DISTRIBUTORI, SARANNO RESPONSABILI PER QUALSIASI DANNO INDIRETTO, SPECIALE, ACCIDENTALE O CONSEGUENTE (INCLUDENDO I DANNI DI PERDITA DI PROFITTO, PERDITA DI CONTRATTI, PERDITA D'USO O DATI, INTERRUZIONE DELL'ATTIVITÀ E SIMILI), ANCHE SE LA ASUS È STATA AVVISATA DELLA POSSIBILITÀ CHE TALI DANNI SI POSSANO VERIFICARE IN SEGUITO A DIFETTI O ERRORI DI QUESTO MANUALE O PRODOTTO.

LE SPECIFICHE E LE INFORMAZIONI CONTENUTE IN QUESTO MANUALE SONO FORNITE SOLO PER USO INFORMATIVO E SONO SOGGETTE A CAMBIAMENTO IN QUALSIASI MOMENTO SENZA PREAVVISO, E NON POSSONO ESSERE INTESE COME UN IMPEGNO DA PARTE DI ASUS. LA ASUS NON SI ASSUME ALCUNA RESPONSABILITÀ E NON SI FA CARICO DI NESSUN ERRORE O INESATTEZZA CHE PUÒ APPARIRE IN QUESTO MANUALE, INCLUDENDO I PRODOTTI ED IL SOFTWARE IN ESSO DESCRITTI.

I prodotti e nomi delle aziende che compaiono in questo manuale possono o meno essere marchi registrati o copyright delle rispettive aziende, e sono usati solo a scopo identificativo o illustrativo a beneficio dell'utente, senza alcuna intenzione di violare i diritti di alcuno.

Contenuti

Contenuti	iii
Avvisi	iv
Informazioni sulla sicurezza	v
Cura e pulizia	vii
Takeback Services.....	viii
Informazioni sul prodotto per la classe di efficienza energetica UE ...	viii

Capitolo 1: Introduzione al prodotto

1.1	Benvenuti!.....	1-1
1.2	Contenuti della confezione	1-1
1.3	Introduzione al monitor	1-2
1.3.1	Veduta frontale.....	1-2
1.3.2	Veduta posteriore.....	1-3
1.3.3	Funzione GamePlus	1-4
1.3.4	Funzione GameVisual.....	1-6
1.3.5	Altre funzioni	1-7

Capitolo 2: Installazione

2.1	Montare il supporto/base	2-1
2.2	Gestione dei cavi.....	2-2
2.3	Rimuovere il supporto/base (per l'installazione su parete VESA)	2-2
2.4	Regolazione del monitor	2-3
2.5	Collegamento dei cavi	2-4
2.6	Accensione/spegnimento del monitor	2-5

Capitolo 3: Istruzioni generali

3.1	Menu OSD (On-Screen Display)	3-1
3.1.1	Come riconfigurare	3-1
3.1.2	Introduzione alle funzioni OSD	3-2
3.2	Aura	3-14
3.3	Sommario delle specifiche.....	3-15
3.4	Dimensioni esterne	3-17
3.5	Risoluzione dei problemi (FAQ).....	3-18
3.6	Modalità operative supportate	3-19

Avvisi

Dichiarazione FCC (Federal Communications Commission)

Questo prodotto è conforme alla Parte 15 delle Norme FCC. Il funzionamento è soggetto alle seguenti due condizioni:

- Questo dispositivo non può provocare interferenze dannose.
- Deve accettare tutte le interferenze ricevute incluse le interferenze che possono provocare funzionamenti indesiderati.

Questa attrezzatura è stata controllata ed è stata trovata conforme ai limiti di un apparecchio digitale di Classe B, in conformità alla parte 15 delle Normative FCC. Questi limiti sono designati a fornire una protezione ragionevole da interferenze dannose in un'installazione privata. Questa apparecchiatura genera, usa e può irradiare energia a radiofrequenze e, se non installata e usata conformemente alle istruzioni, può causare interferenze dannose alle comunicazioni radio. Non c'è tuttavia garanzia che non si verifichino interferenze in installazioni particolari. Se questa attrezzatura provoca interferenze dannose alla ricezione radiofonica o televisiva, che possono essere determinate accendendo o spegnendo l'attrezzatura, l'utente è incoraggiato a cercare di correggere l'interferenza prendendo una o più delle seguenti misure:

- Riorientare o ricollocare l'antenna di ricezione.
- Aumentare la distanza tra l'attrezzatura ed il ricevitore.
- Collegare l'attrezzatura a una presa di corrente che sia su un circuito diverso da quello a cui è collegato il ricevitore.
- Consultare il rivenditore o un tecnico esperto radio/TV per ottenere aiuto.



Per garantire la conformità alle normative FCC è obbligatorio usare cavi schermati per collegare il monitor alla scheda video. Cambiamenti o modifiche non espressamente approvate dalla parte responsabile alla conformità alle regole FCC, possono annullare l'autorità all'uso da parte dell'utente di questa attrezzatura.

Dichiarazione del Dipartimento delle Comunicazioni Canadese

Questo apparato digitale non eccede i limiti di Classe B per l'emissione d'interferenze radio da parte di apparati digitali, come dichiarato nelle Normative sulle Interferenze Radio del Dipartimento delle Comunicazioni Canadese.

Questo apparato digitale di Classe B è conforme alle norme Canadesi ICES-003.

This Class B digital apparatus meets all requirements of the Canadian Interference - Causing Equipment Regulations.

Cet appareil numérique de la classe B respecte toutes les exigences du Règlement sur le matériel brouiller du Canada.



Informazioni sulla sicurezza

- Prima di installare il monitor, leggere attentamente tutta la documentazione fornita in dotazione.
- Per prevenire il rischio di incendi o elettrocuzioni, non esporre il monitor a pioggia o umidità.
- Non tentare mai di aprire la struttura esterna del monitor. L'alta tensione all'interno del monitor è pericolosa e può provocare gravi lesioni fisiche.
- Se l'alimentatore si rompe, non tentare di ripararlo da sé. Contattare un tecnico specializzato, oppure il rivenditore.
- Prima di usare il prodotto, assicurarsi che tutti i cavi siano collegati in modo appropriato e che i cavi d'alimentazione non siano danneggiati. Se trova qualsiasi danno, mettersi immediatamente in contatto con il rivenditore.
- Le fessure e le aperture sul retro o sulla parte inferiore o superiore del mobile servono alla ventilazione. Non bloccarle. Non collocare mai questo prodotto accanto o sopra un radiatore o una fonte di calore salvo che non sia fornita una ventilazione adeguata.
- Il monitor deve essere alimentato esclusivamente secondo le specifiche riportate nell'etichetta. Se non si conosce il tipo d'alimentazione fornita alla propria abitazione, consultare il rivenditore oppure la compagnia elettrica locale.
- Usare una spina appropriata conforme agli standard elettrici locali.
- Non sovraccaricare le prese di corrente e le prolunghe. Il sovraccarico può essere causa di incendi o elettrocuzioni.
- Evitare polvere, umidità e temperature estreme. Non collocare il monitor in nessuna zona soggetta a bagnarsi. Collocare il monitor su una superficie stabile.
- Scollegare l'unità durante temporali o in caso di lunghi periodi di inattività. In questo modo sarà protetta da eventuali danni determinati dagli sbalzi di tensione.
- Non inserire oggetti o versare liquidi di alcun genere nelle fessure della struttura esterna del monitor.
- Per garantire il funzionamento appropriato, usare il monitor solo con computer approvati UL che hanno ricettacoli appropriatamente configurati e marcati 100 - 240V CA.
- Se si dovessero incontrare problemi tecnici con il monitor, rivolgersi ad un tecnico qualificato o al proprio rivenditore.

- La regolazione del controllo del volume oltre all'equalizzatore per altre impostazioni rispetto alla posizione centrale può aumentare la tensione in uscita dall'auricolare/cuffie e del livello di pressione audio.
- L'adattatore deve essere utilizzato solo per questo monitor, non utilizzare per altri fini. Il dispositivo utilizza uno dei seguenti alimentatori:
 - Produttore: Delta Electronics Inc., Modello: ADP-280BB B, ADP-280EB F
- Assicurarsi di collegare il cavo di alimentazione a una presa con collegamento a terra.
- L'adattatore e/o il cavo di alimentazione in dotazione sono progettati per l'uso esclusivo con il prodotto. Non utilizzare con altri prodotti.



Questo simbolo indica che il prodotto (elettrico, elettronico, o che contiene batterie al mercurio) non deve essere smaltito insieme ai rifiuti urbani. Controllare le normative locali riguardo allo smaltimento dei prodotti elettronici.

Evitare Capovolgimento

Quando si utilizza lo schermo, assicurare il monitor a un muro utilizzando una corda o una catena che supporti il peso del monitor per evitare la caduta dello stesso.

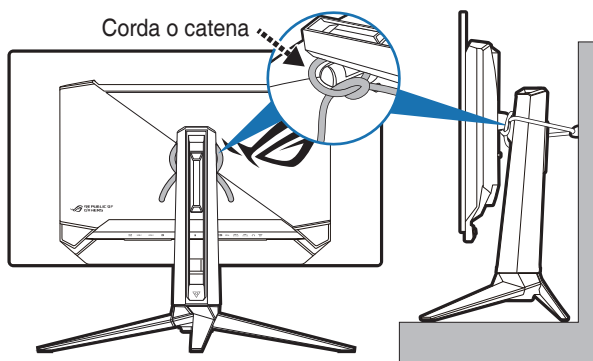

- Il design dello schermo può differire da quelli mostrati.
- L'installazione deve essere effettuata da un tecnico qualificato, contattare il fornitore per maggiori informazioni.
- Per i modelli con peso netto ≥ 7 kg. Selezionare il modo più appropriato per evitare il capovolgimento.
- Fissare il cavo o la catena al supporto e fissarlo alla parete.

Cura e pulizia

- Prima di sollevare o ricollocare il monitor, è meglio scollegare tutti i cavi, compreso il cavo d'alimentazione. Quando si colloca il monitor attenersi alle tecniche corrette per il sollevamento. Quando si solleva o si trasporta il monitor, afferrarne le estremità. Non sollevarlo per il piedistallo o per il cavo.
- Pulizia. Spegnerne il monitor e scollegare il cavo d'alimentazione. Pulire la superficie del monitor LCD con un panno senza peluria e non abrasivo. Le macchie resistenti possono essere rimosse con un panno leggermente inumidito con un detergente neutro.
- Evitare di usare detersivi che contengono alcol o acetone. Usare detersivi appositi per la pulizia del monitor. Non spruzzare mai il detergente direttamente sullo schermo perché potrebbe penetrare all'interno del monitor provocando elettrocuzioni.

I seguenti indizi sono fenomeni normali del monitor:

- È possibile riscontrare sullo schermo una luminosità leggermente difforme in base allo sfondo desktop utilizzato.
- Quando la stessa immagine è visualizzata per delle ore, sullo schermo può rimanere una immagine residua. Lo schermo recupererà lentamente, oppure è possibile spegnere il monitor per qualche ora.
- Se lo schermo diventa nero o lampeggia o non funziona più, rivolgersi al rivenditore o al centro di assistenza per ripararlo. Non tentare di riparare da sé lo schermo!

Convenzioni usate in questa guida



AVVISO: Informazioni che aiutano a prevenire lesioni alla persona che cerca di portare a termine una attività.



ATTENZIONE: Informazioni che aiutano a prevenire danni ai componenti quando si cerca di portare a termine una attività.



IMPORTANTE: Informazioni che DEVONO essere seguite per completare un'operazione.



NOTA: Suggerimenti ed altre informazioni utili per portare a termine una operazione.

Do ve trovare altre informazioni

Fare riferimento alle seguenti risorse per trovare altre informazioni e per aggiornamenti sul software del prodotto.

1. Siti ASUS

I siti mondiali ASUS forniscono informazioni aggiornate sui prodotti hardware e software ASUS. Fare riferimento a <http://www.asus.com>

2. Documentazione facoltativa

La confezione del prodotto può includere della documentazione facoltativa, come la scheda garanzia, che è aggiunta dal rivenditore. Questi documenti non sono parte della confezione standard.

3. Informazioni su Flickr

https://www.asus.com/Microsite/display/eye_care_technology/

Takeback Services

ASUS recycling and takeback programs come from our commitment to the highest standards for protecting our environment. We believe in providing solutions for our customers to be able to responsibly recycle our products, batteries and other components as well as the packaging materials.

Please go to <http://csr.asus.com/english/Takeback.htm> for detail recycling information in different region.

Informazioni sul prodotto per la classe di efficienza energetica UE



PG32UCDM

1.1 Benvenuti!

Congratulazioni per l'acquisto del monitor OLED ASUS®!

L'ultimissimo monitor OLED widescreen da ASUS offre una visualizzazione più ampia, brillante e luminosa, nonché diverse funzioni per ottimizzare la visualizzazione.

Con queste funzioni ci si godrà il comfort e la piacevole esperienza visiva fornita dal monitor!

1.2 Contenuti della confezione

Controllare che la confezione contenga i seguenti elementi:

- ✓ Monitor OLED
- ✓ Base monitor
- ✓ Guida rapida
- ✓ Scheda garanzia
- ✓ Adattatore di alimentazione
- ✓ Cavo di alimentazione
- ✓ Cavo HDMI (opzionale)
- ✓ Cavo DisplayPort (opzionale)
- ✓ Cavo USB Type-A a Type-B (opzionale)
- ✓ Cavo USB Type-C (opzionale)
- ✓ Scheda di benvenuto ROG con busta
- ✓ Kit montaggio a parete ROG
- ✓ Adesivo ROG
- ✓ Custodia ROG



Se uno dei suddetti elementi è danneggiato o manca, mettersi immediatamente in contatto con il rivenditore.



Nel caso sia necessario sostituire il cavo di alimentazione o i cavi di collegamento, contattare il servizio clienti ASUS.

1.3 Introduzione al monitor

1.3.1 Veduta frontale

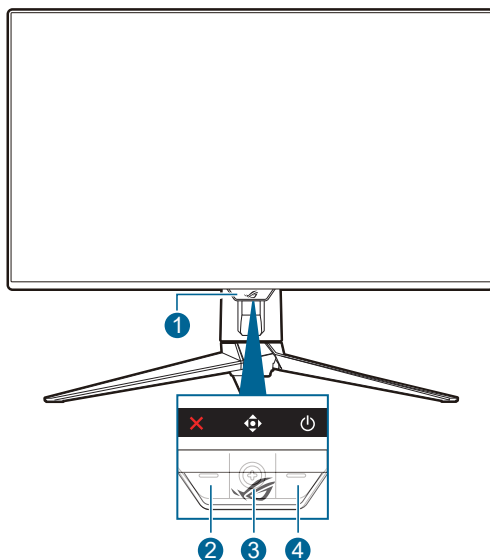







1. Indicatore alimentazione

- La definizione dei colori dell'indicatore d'alimentazione è descritta nella tabella che segue.

Stato	Descrizione
Rosso	ACCESO
SPENTO	SPENTO
Ambra	Modalità di standby/Nessun segnale
Lampeggio arancione	Pulizia Pixel

2. Pulsante Chiudi

- Consente di attivare il monitor quando entra in modalità standby o visualizza il messaggio "NESSUN SEGNALE".
- Premere per attivare il tasto rapido Sel. Ingr. Per modificare la funzione di scelta rapida, andare al menu **MyFavorite** > **Collegamento** > .
- Premere il pulsante per chiudere il menu OSD quando l'OSD è attivo.

3.  Tasto di navigazione (5 direzioni):
 - Consente di attivare il monitor quando entra in modalità standby o visualizza il messaggio "NESSUN SEGNALE".
 - Premere il pulsante per attivare al menu OSD. Nel menu OSD, premere questo pulsante per accedere al menu OSD o attivare la voce del menu OSD selezionata. Spostare il tasto in alto/in basso/destra/sinistra per scorrere le impostazioni, aumentare/ridurre il volume o spostare la selezione in alto/in basso/sinistra/destra.
 - Spostare e tenere premuto il tasto verso il basso per 5 secondi per abilitare/disabilitare la funzione Blocco tasti.
 - Spostare il tasto verso destra per attivare il tasto rapido GamePlus. Per modificare la funzione di scelta rapida, andare al menu **MyFavorite > Collegamento >** .
 - Spostare il tasto verso l'alto per attivare il tasto rapido GameVisual. Per modificare la funzione di scelta rapida, andare al menu **MyFavorite > Collegamento >** .
 - Spostare il tasto verso il basso per attivare il tasto rapido Pulizia Pixel. Per modificare la funzione di scelta rapida, andare al menu **MyFavorite > Collegamento >** .
4.  Pulsante di accensione
 - Accende/spegne il monitor.

1.3.2 Veduta posteriore

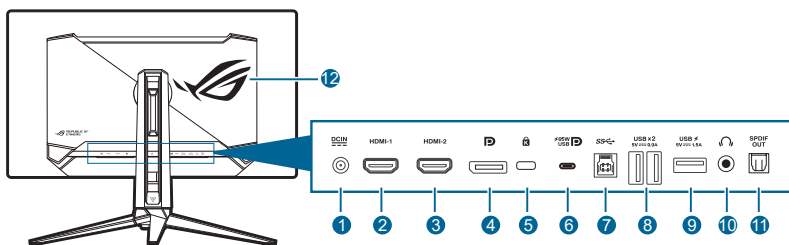

1. **Porta DC-IN.** Questa porta collega il cavo d'alimentazione.
2. **Porta HDMI-1.** Questa porta è per il collegamento con un dispositivo compatibile HDMI.
3. **Porta HDMI-2.** Questa porta è per il collegamento con un dispositivo compatibile HDMI.
4. **DisplayPort.** Questa porta serve per il collegamento con un dispositivo compatibile DisplayPort.
5. **Passante cavo di protezione Kensington.**

- 6. USB 3.2 Gen 1 Type-C (supporta la modalità DP Alt).** Questa porta è per il collegamento con un dispositivo compatibile DisplayPort/USB Type-C. Questa porta è inoltre per il collegamento con un cavo USB a monte che supporta l'alimentazione USB e la trasmissione dei dati (in base all'origine del segnale).



La porta offre la tensione di uscita 5V/3A, 9V/3A, 12V/3A, 15V/3A e 20V/3,25A per l'alimentazione a 65W e 5V/3A, 9V/3A, 12V/3A, 15V/3A e 20V/4,5A per l'alimentazione a 90W. Collegando il cavo USB Type-C a Type-A è possibile attivare solo le porte USB Type-A (a valle) sul monitor.





- 7. USB 3.2 Gen 1 Type-B.** Questa porta serve per il collegamento usando un cavo USB a monte. La connessione abilita le porte USB sul monitor.
- 8. USB 3.2 Gen 1 Type-A.** Queste porte servono per il collegamento di dispositivi USB come tastiera/mouse USB, chiavette USB, eccetera.
- 9. USB 3.2 Gen 1 Type-A.** Questa porta è per il collegamento con i dispositivi USB, ad esempio tastiera/mouse USB, chiavetta USB, ecc.
- 10. Jack auricolare.** Questa porta è disponibile solo quando è collegato un cavo HDMI/DisplayPort/USB Type-C.
- 11. Uscita SPDIF (Uscita audio digitale ottico).** Questa porta di uscita è per il collegamento con un dispositivo dotato di ingresso SPDIF.
- 12. AURA RGB/AURA Sync (controllato dal software Armoury Crate).**





1.3.3 Funzione GamePlus

La funzione GamePlus offre una serie di strumenti e crea un ambiente di gioco migliore per gli utenti durante l'uso di diversi tipi di giochi. Le 6 opzioni disponibili per il mirino consentono di scegliere quello che meglio si adatta al gioco che si sta utilizzando. È inoltre disponibile un timer su schermo e un cronometro che è possibile posizionare sul lato sinistro dello schermo in modo da tenere traccia del tempo di gioco; mentre l'FPS (fotogrammi per secondo) consente di conoscere la fluidità del gioco. La posizione di Contatore FPS, Mirino, Timer e Cronologia può essere cambiata con il tasto di navigazione (5 direzioni). La funzione Cecchino (disponibile solo quando è disabilitato l'HDR sul dispositivo) è personalizzata per i giochi sparattutto in prima persona. È possibile selezionare il rapporto di ingrandimento, il tipo di allineamento in sequenza e la modalità visione notturna. L'Allineamento schermo visualizza le righe per l'allineamento sui 4 lati dello schermo in modo da utilizzarle per allineare perfettamente diversi monitor.

Per attivare GamePlus:

1. Premere il tasto collegamento GamePlus.
2. Spostare il tasto  (5 direzioni) verso l'alto/il basso per selezionare le diverse funzioni.

3. Premere il tasto  (5 direzioni) per attivare la funzione scelta o visualizzare le impostazioni.
4. Spostare il tasto  verso l'alto/il basso per scorrere le impostazioni. Evidenziare l'impostazione desiderata e premere il tasto  (5 direzioni) per attivarla.
5. Premere il tasto  Chiudi per uscire.



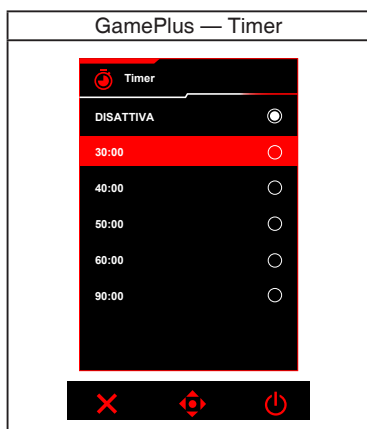

Menu principale GamePlus	GamePlus — Contatore FPS
	
GamePlus — Mirino	GamePlus — Cecchino/ Visione notturna cecchino
	



1.3.4 Funzione GameVisual

La funzione GameVisual semplifica la scelta tra diverse modalità di visualizzazione.

Per attivare GameVisual:

1. Premere il tasto collegamento GameVisual.
2. Spostare il tasto  (5 direzioni) verso l'alto/il basso per evidenziare l'impostazione desiderata.
3. Premere il tasto  (5 direzioni) per attivarla.
4. Spostare il tasto  (5 direzioni) verso sinistra per tornare o premere il tasto  Chiudi per uscire.
 - **Modalità scenario:** È la scelta migliore per la visualizzazione di foto di panorami con tecnologia video intelligente GameVisual™.
 - **Modalità gara:** È la scelta migliore per i giochi automobilistici con tecnologia video intelligente GameVisual™.
 - **Modalità cinema:** È la scelta migliore per la visione di video con tecnologia video intelligente GameVisual™.
 - **Modalità RTS/RPG:** È la scelta migliore per i giochi di strategia in tempo reale (RTS)/giochi di ruolo (RPG) con tecnologia video intelligente GameVisual™.
 - **Modalità FPS:** È la scelta migliore per i giochi Sparatutto in prima persona con tecnologia video intelligente GameVisual™.
 - **sRGB Cal Mode:** È la scelta migliore per la visualizzazione delle foto e dei grafici dal PC.

- **MOBA Mode:** È la scelta migliore per i giochi area di battaglia multigiocatore online con tecnologia video intelligente GameVisual™.
- **Vis. notte:** È la scelta migliore per gli scenari scuri con tecnologia video intelligente GameVisual™.
- **Modalità Utente:** Altre voci sono regolabili per la regolazione dei colori.



-
- In **sRGB Cal Mode**, non è possibile configurare le seguenti funzioni: **Shadow Boost, Luminosità uniforme, Contrasto, Filtro luce blu, Spazio col display, Colore, Saturazione, Saturazione sei assi, Gamma.**
 - In **MOBA Mode**, non è possibile configurare le seguenti funzioni: **Shadow Boost, VividPixel, Saturazione, Saturazione sei assi.**
 - In modalità **Vis. notte**, non è possibile configurare le seguenti funzioni: **Saturazione, Saturazione sei assi.**
-

1.3.5 Altre funzioni

- **HDR**

Il monitor supporta il formato HDR. Durante il rilevamento dei contenuti HDR, viene visualizzato il messaggio "HDR AT" nel menu OSD.



-
- Durante la visualizzazione di contenuti HDR, le seguenti funzioni non sono disponibili: **ELMB, PIP/PBP, GameVisual, Shadow Boost, Contrasto, Filtro luce blu, Colore, Gamma, Saturazione, Risparmio energia, Spazio col display, Saturazione sei assi, Cecchino, Visione notturna cecchino, Sorgente Sonora, Luminosità uniforme.**
 - Quando è attivo l'HDR, per regolare la luminosità, andare su **Immagine > Impostazione HDR > Luminosità Regolabile.**
-

2.1 Montare il supporto/base

Per assemblare la base del monitor:

1. Aprire la confezione come illustrato. (Immagine 1)
2. Inserire il supporto nella base. Fissare la base sul supporto usando le viti fornite in dotazione. (Immagine 2)
3. Installare il supporto sul monitor. (Immagine 3)
4. Tenere il supporto e sollevare con attenzione il monitor, quindi posizionarlo su una superficie piana. (Immagine 4)

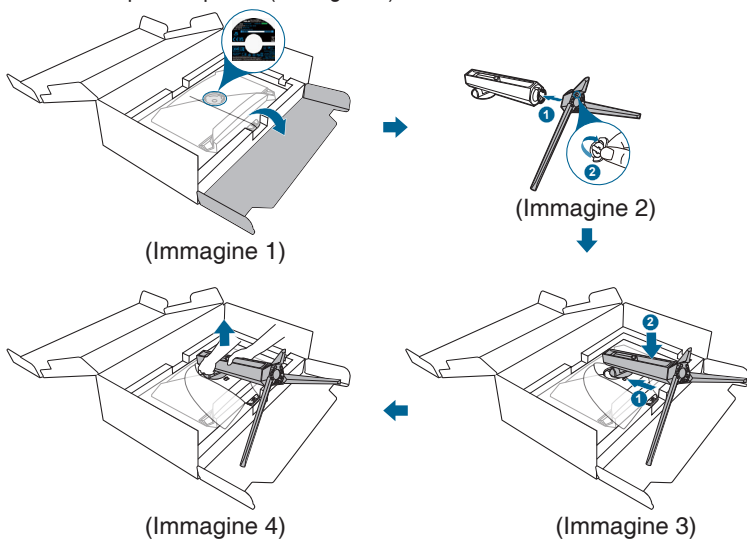

Si raccomanda di coprire la superficie del tavolo con un panno morbido per prevenire danni al monitor.



Dimensione vite base: M5 x 25 mm.

2.2 Gestione dei cavi

È possibile organizzare i cavi con l'aiuto dell'apertura di gestione dei cavi.

- **Sistemare i cavi**

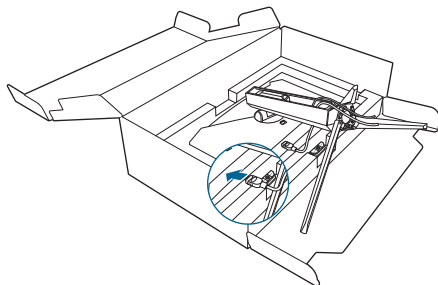

2.3 Rimuovere il supporto/base (per l'installazione su parete VESA)

Il supporto staccabile di questo monitor è progettato in modo particolare per l'installazione su parete VESA.

Come si smonta il supporto:

1. Premere il pulsante di rilascio, quindi staccare il supporto/base dal monitor.
2. Installare il kit di montaggio a parete ROG sul retro del monitor.

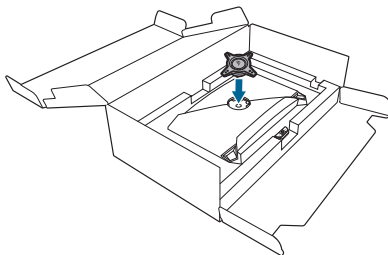
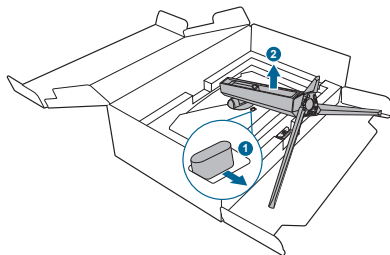

Maneggiare con cautela per evitare lesioni o danni al monitor.



- Il kit di montaggio a parete VESA (100 x 100 mm) è venduto separatamente.
- Utilizzare unicamente la staffa da montaggio a parete certificata UL con peso/carico minimo di 22,7 kg (Vite tipo: M4 x 10 mm).

2.4 Regolazione del monitor

- Per ottenere una visione ottimale, si raccomanda di guardare direttamente il monitor e poi di regolarlo sull'angolazione più comoda.
- Afferrare il piedistallo per impedire che il monitor cada quando si cambia l'inclinazione.
- L'angolazione del monitor può essere regolata $+20^\circ$ a -5° ed è consentita una rotazione verso sinistra o destra di 15° . L'altezza del monitor può essere regolata di 80 mm.

(Inclinazione)

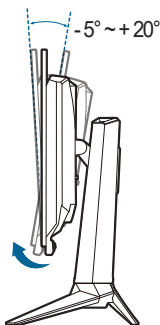

(Regolazione altezza)

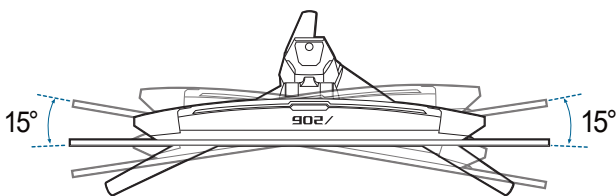
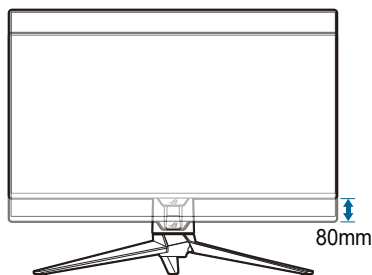

(Rotazione)

2.5 Collegamento dei cavi

Collegare i cavi attenendosi alle seguenti istruzioni:

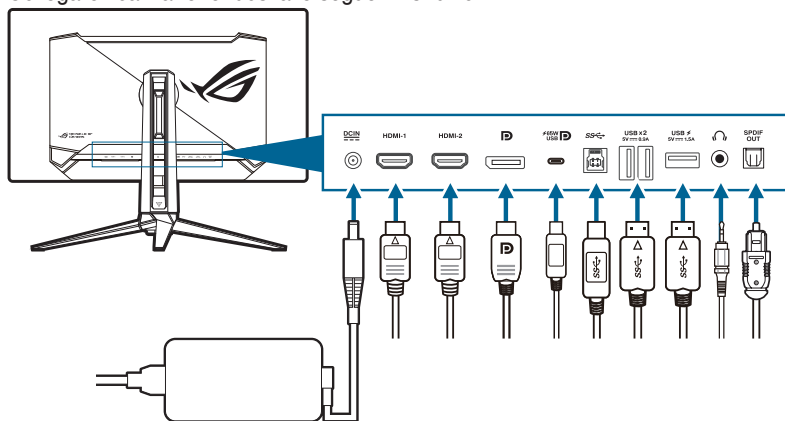

- **Per collegare il cavo di alimentazione:**
 - a. Collegare l'adattatore di alimentazione alla porta DC IN.
 - b. Collegare una estremità del cavo di alimentazione all'adattatore di alimentazione e l'altra estremità alla presa di corrente.
- **Per collegare il cavo HDMI/DisplayPort/USB Type-C:**
 - a. Inserire un'estremità del cavo HDMI/DisplayPort/USB Type-C nella presa HDMI/DisplayPort/USB Type-C del monitor.
 - b. Collegare un'estremità del cavo HDMI/DisplayPort/USB Type-C nella presa HDMI/DisplayPort/USB Type-C del dispositivo.
- **Per usare l'auricolare:** collegare il cavo audio al jack cuffie del monitor.
- **Per usare le porte USB 3.2 Gen 1:** Prendere il cavo USB e collegare l'estremità più piccola (Type-B) del cavo USB a monte alla porta USB a monte del monitor, e l'estremità più larga (Type-A) alla porta USB del computer. Assicurarsi che sul computer sia installato il sistema operativo Windows 10/Windows 11. Saranno attivate le porte USB sul monitor.
- **Per collegare il cavo audio digitale ottico S/PDIF:** Collegare l'altoparlante alla porta di uscita SPDIF del monitor.



Quando questi cavi sono collegati, si può scegliere il segnale voluto usando la voce Sel. Ingr. del menu OSD.



Nel caso sia necessario sostituire il cavo di alimentazione o i cavi di collegamento, contattare il servizio clienti ASUS.



Il cavo USB può essere utilizzato per l'aggiornamento firmware.



2.6 Accensione/spegnimento del monitor

- **Per accendere il monitor:**

Premere il  Pulsante di accensione sul monitor. Fare riferimento a pagina 1-2 per le indicazioni sulla posizione dei tasti. Se la funzione **Indicatore alimentazione** è abilitata e la sorgente di ingresso viene rilevata, il LED di alimentazione si illumina di rosso per indicare che il monitor è acceso. Il LED di alimentazione non si illumina in **Mod. risp. energia**. È anche possibile premere un tasto qualsiasi per accendere il monitor quando è spento.

- **Per spegnere il monitor:**

Il monitor può essere spento di 2 modi:

- Premere due volte il  Pulsante di accensione sul monitor.
- Premere il  Pulsante di accensione sul monitor. Usare il tasto di navigazione (5 direzioni) per selezionare "Spegni", quindi premere il tasto di navigazione (5 direzioni) per confermare.











Se è necessario disconnettere l'alimentatore, scollegare il cavo di alimentazione dalla presa di corrente. Non scollegare l'alimentatore dal monitor.

3.1 Menu OSD (On-Screen Display)

3.1.1 Come riconfigurare



1. Una volta acceso il monitor, premere il tasto  (5 direzioni) per attivare il menu OSD.
2. Spostare il tasto  (5 direzioni) verso l'alto/il basso per scorrere le funzioni. Evidenziare la funzione desiderata e premere il tasto  (5 direzioni) per attivarla. Se la funzione selezionata è dotata di un menu secondario, spostare nuovamente verso l'alto/il basso il tasto  (5 direzioni) per navigare tra le funzioni del menu secondario. Evidenziare la funzione desiderata del sottomenu e premere il tasto  (5 direzioni) o muovere il tasto  (5 direzioni) verso destra per attivarla.
3. Spostare verso l'alto/il basso il tasto  (5 direzioni) per cambiare le impostazioni della funzione selezionata.
4. Per uscire dal menu OSD e salvare, premere il tasto  Chiudi o premere il tasto  (5 direzioni) a finché il menu OSD scompare. Per regolare le altre funzioni, ripetere i passaggi da 1 a 3.

3.1.2 Introduzione alle funzioni OSD

1. Gioco



- **Freq. di agg. var.:** Consente alle schede grafiche **Freq. di agg. var.** supportate* di regolare dinamicamente la frequenza di visualizzazione in base alla frequenza fotogrammi tipica dei contenuti per migliorare l'efficienza energetica, eliminare teoricamente le intermittenze e aggiornare la visualizzazione a bassa latenza.



Le seguenti funzioni sono disabilitate quando è attiva questa funzione: **PIP/PBP, ELMB, Controlli.**

***Freq. di agg. var.** può essere attivato solamente a 48Hz-240Hz.

*Per le GPU supportate, i requisiti minimi per driver e sistema PC, contattare il costruttore della GPU.

- **ELMB:** Extreme Low Motion Blur.



Questa funzione è disponibile solo con la frequenza di aggiornamento di 120Hz.

Quando la funzione è attiva, le seguenti funzioni non sono disponibili: **Freq. di agg. var., Filtro luce blu, Controlli, HDR, PIP/PBP, Luminosità uniforme.**

Quando questa funzione è attiva, la luminosità massima sarà di 70.

- **GamePlus:** Per informazioni vedere **1.3.3 Funzione GamePlus.**
- **GameVisual:** Per informazioni vedere **1.3.4 Funzione GameVisual.**



Le seguenti funzioni sono disabilitate quando è attiva questa funzione: **HDR.**

- **Shadow Boost:** Regola il Miglioramento dei colori scuri della curva della gamma del monitor per arricchire i toni scuri in un'immagine rendendo le scene scure e gli oggetti più facili da vedere.



Questa funzione è disponibile solo in **Modalità scenario**, **Modalità gara**, **Modalità cinema**, **Modalità RTS/RPG**, **Modalità FPS**, **Modalità Vis. notte** o **Modalità Utente**.

- **ASUS DisplayWidget Center:** Visualizza un codice QR per l'accesso alle informazioni su ASUS DisplayWidget Center.

2. Immagine



- **Luminosità:** l'intervallo di regolazione è da 0 a 100.
- **Luminosità uniforme:** Con la funzione abilitata, il sistema non regola la luminosità massima della schermata quando viene visualizzata con una dimensione schermo diversa.
- **Contrasto:** l'intervallo di regolazione è da 0 a 100.
- **VividPixel:** questa funzione migliora i bordi dell'immagine visualizzata e genera immagini ad alta qualità sullo schermo.
- **Formato HDR:** Contiene 2 formati HDR:
 - **HDR10:** Supporta il formato HDR 10.
 - **DolbyVision:** Supporta il formato DolbyVision.



Questa funzione richiede la versione firmware MCM105/305 o superiore. Se il tuo firmware è obsoleto, aggiornalo scaricando l'ultima versione dalla pagine di supporto del monitor.

- **Impostazione HDR (High Dynamic Range Setting):** Contiene 4 modalità HDR:
 - **Gaming HDR:** Include una funzione di **Dynamic Brightness Boost** che non può essere disattivata.
 - **Cinema HDR:** Include una funzione di **Dynamic Brightness Boost** che non può essere disattivata.

- **Console HDR**
- **DisplayHDR 400 True Black**
- **Luminosità Regolabile:** È possibile regolare la luminosità HDR quando è attiva la funzione **Luminosità Regolabile**. La curva HDR PQ sarà influenzata quando la luminosità regolabile è su **ATTIVO** in modalità HDR.
- **Dynamic Brightness Boost:** Questa funzione è ideata per l'utilizzo con **Console HDR**. Abilitare questa funzione migliorerà la luminosità HDR.
- **DolbyVision Setting:** Contiene 3 modalità DolbyVision:
 - **DolbyVision Bright**
 - **DolbyVision Dark**
 - **DolbyVision Gaming**



Questa funzione richiede la versione firmware MCM105/305 o superiore. Se il tuo firmware è obsoleto, aggiornalo scaricando l'ultima versione dalla pagine di supporto del monitor.



DolbyVision Setting è disponibile solo quando il **Formato HDR** è **DolbyVision** e il monitor riceve i contenuti DolbyVision.



Durante la visualizzazione di contenuti HDR, le seguenti funzioni non sono disponibili: **ELMB, PIP/PBP, GameVisual, Shadow Boost, Contrasto, Filtro luce blu, Colore, Gamma, Saturazione, Risparmio energia, Spazio col display, Saturazione sei assi, Cecchino, Visione notturna cecchino, Sorgente Sonora, Luminosità uniforme.**

- **Controlli:** Regolano il formato su **16:9** o **Quadrato** per provare diversi scenari di gioco.
 - **16:9:** Scegliere **Riempi, Simulazione 27"** o **Simulazione 24,5"** in **Schermo intero** per una dimensione di gioco FPS migliore; oppure scegliere **Punto per punto** come risoluzione 3288 x 1850 per 27" o risoluzione 2992 x 1684 per 24,5" nell'impostazione Visualizzazione Windows.
 - **Quadrato:** Offre diversi formati tra cui scegliere con diverse dimensioni dello schermo, inclusi **Schermo intero, Equivalente e Punto per punto.**



Le seguenti funzioni sono disabilitate quando è attiva questa funzione: **Freq. di agg. var., PIP/PBP, ELMB.**

- **Filtro luce blu:**

- **DISATTIVA:** Nessuna modifica.
- **Livello 1~4:** Più alto è il livello, minore sarà la luce blu diffusa. Quando è attivo il Filtro luce blu, l'impostazione predefinita della Modalità gara sarà importata automaticamente. Dal Livello 1 al Livello 3, è possibile configurare la Luminosità. Il Livello 4 ha impostazioni ottimizzate. La funzione Luminosità non è configurabile.



Il monitor utilizza un pannello luce blu bassa ed è conforme con la soluzione hardware TÜV Rheinland Low Blue Light al pristino di fabbrica/modalità impostazioni predefinite (Luminosità: 65%, Contrasto: 80%, CCT: 6500K, Modalità predefinita: Modalità gara, Impostazione alimentazione: S).



Le seguenti funzioni sono disabilitate quando è attiva questa funzione: **ELMB**.



- Fare riferimento a quanto segue per alleviare il fastidio agli occhi:
 - Gli utenti a volte devono allontanarsi dallo schermo in caso di utilizzo per diverse ore. Fare pause brevi (di almeno 5 minuti) per ogni ora di lavoro continuo davanti al computer. Pause brevi e frequenti sono più efficaci di una singola pausa lunga.
 - Per ridurre affaticamento e secchezza degli occhi, è necessario far riposare periodicamente gli occhi focalizzando l'attenzione su oggetti lontani.
 - Esercizi per gli occhi possono aiutare a ridurre l'affaticamento degli occhi. Ripetere spesso questi esercizi. Nel caso gli occhi siano ancora affaticati, consultare un medico. Esercizi per gli occhi: (1) Guardare ripetutamente in alto e in basso (2) Ruotare lentamente gli occhi (3) Spostare gli occhi in diagonale.
 - La luce blu a energia intensa può affaticare gli occhi e dare luogo a AMD (Degenerazione maculare dovuta all'età). Il Filtro luce blu riduce del 70% (massimo) la luce blu per evitare che si verifichi la CVS (Sindrome da visione al computer).
-

3. Colore



- **Spazio col display:** Seleziona lo spazio colore per l'uscita colori del monitor.
- **Colore:** Contiene 8 modalità tra cui **4000K, 5000K, 6500K, 7500K, 8200K, 9300K, 10000K, e Modalità Utente.**
- **Saturazione:** l'intervallo di regolazione è da 0 a 100.



Questa funzione non è disponibile quando è selezionata la **sRGB Cal Mode**, **MOBA Mode** o **Vis. notte**.

- **Saturazione sei assi:** regola la saturazione per R, G, B, C, M, Y.
- **Gamma:** Permette di impostare la modalità colore su **1,8, 2,0, 2,2, 2,4 o 2,6.**

4. Sel. Ingr.

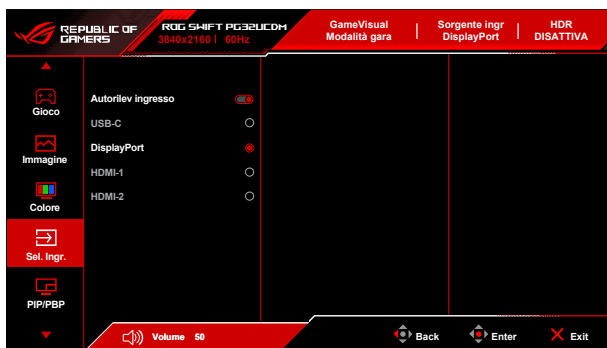

- **Autorilev ingresso:** Una volta abilitato, il sistema seleziona automaticamente l'ultima porta I/O inserita.
- **USB-C, DisplayPort, HDMI-1, HDMI-2:** seleziona manualmente la sorgente di ingresso.

5. PIP/PBP

PIP/PBP consente di aprire una finestra secondaria collegata da qualsiasi origine video.



Le seguenti funzioni sono disabilitate quando è attiva questa funzione: **Freq. di agg. var.**, **Controlli**, **ELMB**, **Supporto DSC**.

Modalità PIP/PBP è utilizzata a 60Hz.

Modalità PIP/PBP non supporta la funzione HDR.



- **Modalità PIP/PBP:** seleziona la modalità PIP, PBP o la disattiva.
- **Sorgente PIP/PBP:** seleziona la sorgente di ingresso video per ciascuna finestra PIP/PBP.
- **Impostazioni colore:** imposta la modalità **GameVisual** per ciascuna finestra PIP/PBP.
- **Dimensione PIP:** regola le dimensioni PIP tra **Piccolo**, **Medio** o **Grande**.

6. Effetto luce

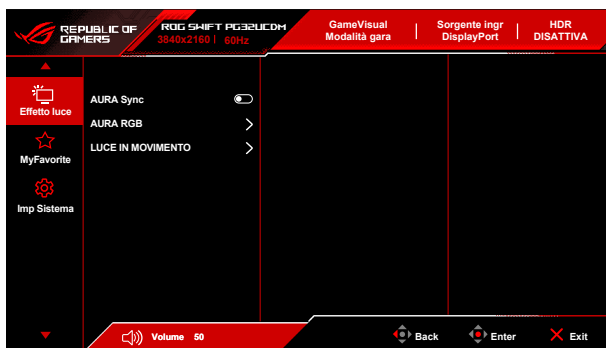

- **Aura Sync:** consente di attivare o disattivare la funzione Aura Sync che sincronizza l'effetto luce Aura RGB tra tutti i dispositivi supportati.



Le seguenti funzioni sono disabilitate quando è attiva questa funzione: **Aura RGB**.

- **Aura RGB:** è possibile scegliere tra 5 colori vivaci: **DISATTIVA**, **Rainbow**, **Color Cycle**, **Static**, **Breathing**, **Strobing**. È possibile cambiare manualmente il colore **R/G/B/C/M/Y** per le modalità **Static**, **Breathing**, e **Strobing**.



Questa funzione non è disponibile quando è abilitato **Aura Sync**.

- **LUCE IN MOVIMENTO:** seleziona il livello di luminosità della luce sul supporto. L'intervallo di regolazione è da "**DISATTIVA**" a "**Livello 3**".

7. MyFavorite

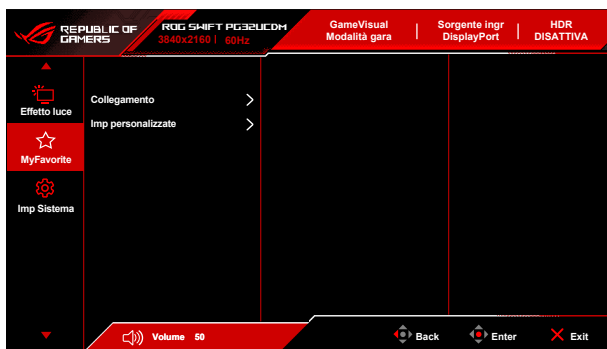

- **Collegamento:**
 - **Collegamento:** imposta le funzioni di collegamento per i tasti di collegamento.



Quando si seleziona o attiva una funzione, il tasto di collegamento potrebbe non essere supportato. Funzioni disponibili: **GamePlus**, **GameVisual**, **Luminosità**, **No audio**, **Shadow Boost**, **Contrasto**, **Sel. Ingr.**, **Impostazione HDR**, **Filtro luce blu**, **Colore**, **Volume**, **Tasti rapidi da tastiera**, **KVM**, **Pulizia Pixel**, **Imp personalizzate-1**, **Imp personalizzate-2**.

- **Imp personalizzate:**
 - **Impostazione 1/Impostazione 2:** carica/salva tutte le impostazioni sul monitor.

8. Imp Sistema

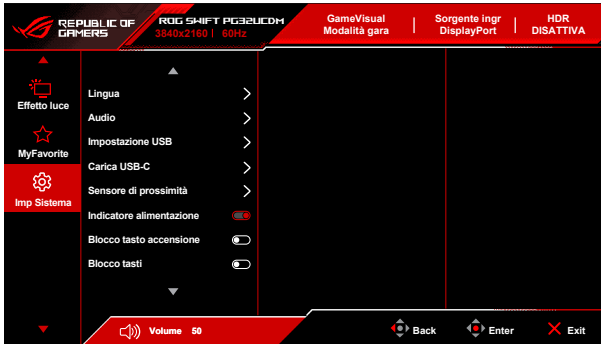

- **Lingua:** ci sono 23 lingue tra cui scegliere: Inglese, Francese, Tedesco, Italiano, Spagnolo, Olandese, Portoghese, Russo, Ceco, Croato, Polacco, Rumeno, Ungherese, Turco, Cinese semplificato, Cinese tradizionale, Giapponese, Coreano, Tailandese, Indonesiano, Persiano, Ucraino, Vietnamita.
- **Audio:** impostare le impostazioni relative all'audio da questo menu.
 - **Volume:** l'intervallo di regolazione è da 0 a 100.
 - **No audio:** attiva e disattiva l'audio del monitor.
 - **Sorgente Sonora:** imposta la sorgente d'origine dell'audio del monitor.
 - **Uscita audio:** impostare l'uscita audio su **Uscita linea** o **SPDIF**. Quando è selezionato **SPDIF**, non può essere regolato il **Volume**.
- **Impostazione USB:** configura le impostazioni della porta USB.

- **KVM:** passa la porta USB downstream sulla porta USB Type-C o USB Type-B upstream. Puoi anche scegliere **Rilev. automatico KVM**, consentendo al monitor di passare a KVM automaticamente (Questa funzione richiede la versione firmware MCM103/303 o superiore. Se il firmware è obsoleto, aggiornalo scaricando l'ultima versione dalla pagina di supporto del monitor).

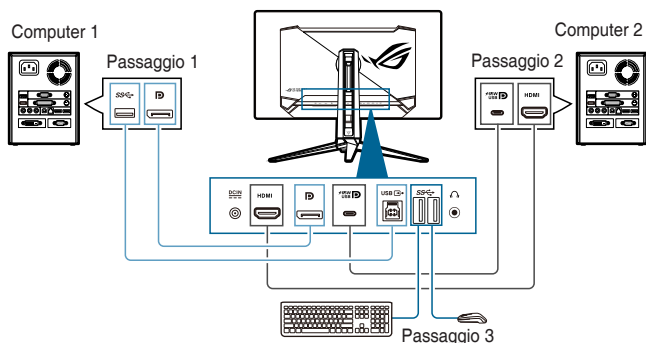

Oppure

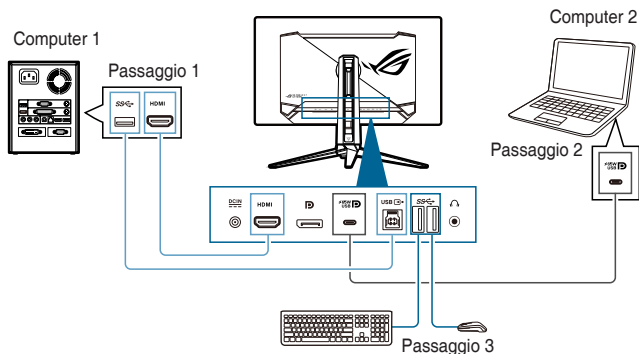

- **Larg. Banda Tipo C:** selezionare USB Type-C con **USB 2.0** o **USB 3.2**. **USB 3.2** è fino a 3840 x 2160 a 144Hz quando il **Supporto DSC** è **ATTIVO**.
- **USB Hub:** imposta la disponibilità dell'hub USB in modalità standby.



Questa funzione non è disponibile (impostata su **On** durante **standby**) quando è abilitato **Aura Sync**.

- **Tasti rapidi da tastiera:** abilita i tasti rapidi da tastiera. Di seguito le definizioni per i tasti rapidi da tastiera.
 - Tasti rapidi da tastiera 1 (CTRL+ALT+Q): Interruttore KVM e interruttore PIP
 - Tasti rapidi da tastiera 2 (CTRL+ALT+W): Personalizzazione dell'interruttore impostazioni
 - Tasti rapidi da tastiera 3 (CTRL+ALT+E): Pulizia Pixel



- Questa funzione è disponibile solo quando è collegata la porta USB a monte e la tastiera è collegata alla porta USB a valle del monitor.
- Quando si utilizza il Tasto rapido da tastiera 1, se la tastiera è bloccata, provare le seguenti combinazioni di tasti per sbloccarla: Ctrl+num lock o Alt+num lock.
- Il Tasto rapido da tastiera 1 è disponibile solo quando è attivata la funzione KVM e/o PIP.

- **Carica USB-C:**

- **65 W:** la porta USB Type-C fornisce un'alimentazione a 65 W.
- **90 W:** la porta USB Type-C fornisce un'alimentazione a 90 W. La luminosità massima sarà 65.

- **Sensore di prossimità:** Se la funzione è abilitata e il sistema non rileva la presenza di oggetti entro i 50 cm - 110 cm (in base alla selezione) nel tempo predefinito, il monitor si spegnerà automaticamente.



- La distanza di rilevamento può differire leggermente se l'utente indossa indumenti con colori scuri o molto chiari. Impostare la sensibilità su **Alto** quando si indossano indumenti neri o scuri.
- Il monitor riprende la luminosità normale una volta rilevata l'attività umana. Al termine del periodo di tempo impostato per la modalità risparmio energetico, il monitor entra in modalità standby.
- Evitare di collocare oggetti davanti al sensore (tra 50 cm e 110 cm) poiché potrebbero impedire il funzionamento del sensore (errata valutazione della presenza di una persona).

- **Indicatore alimentazione:** accende/spegne l'indicatore LED d'alimentazione.

- **Blocco tasto accensione:** consente di attivare o disattivare il tasto di accensione.

- **Blocco tasti:** per disattivare tutti i tasti funzione. Spostare il tasto  (5 direzioni) verso il basso per oltre cinque secondi per annullare la funzione di blocco dei tasti.

- **Impostazione alimentazione:**

- **Modalità standard:** l'impostazione Modalità standard può causare un maggiore consumo energetico.
- **Modalità risparmio energetico:** la Modalità risparmio energetico può causare prestazioni limitate della luminosità.



Alcune funzioni che consumano energia saranno disattivate quando viene selezionata la **Modalità risparmio energetico**. Per attivare le funzioni, scegliere la **Modalità standard**.



Disattivare la funzione HDR prima di attivare la **Modalità risparmio energetico**.

- **Impostazione OSD:**

- Regola la posizione dell'OSD.
- Regola il timeout OSD da 10 a 120 secondi.
- Regola lo sfondo del menu OSD da opaco a trasparente.
- Abilita o disabilita la funzione DDC/CI.

- **Protezione schermo:** Configura il salva schermo in base alla configurazione. È possibile migliorare i problemi di qualità delle immagini relativi alla conservazione dell'immagine quando lo schermo è acceso per un certo periodo di tempo.

- **Screensaver:** Abilita/disabilita la funzione salva schermo. La luminosità dello schermo si riduce automaticamente quando non si verificano cambiamenti sullo schermo.
- **Pulizia Pixel:** Calibra i problemi che si possono presentare sullo schermo quando il monitor resta acceso per un lungo periodo. La procedura dura circa 6 minuti. Questa funzione si attiva automaticamente quando il monitor viene spento. Non scollegare il cavo di alimentazione durante la procedura. Se il monitor è acceso, la **Pulizia Pixel** smette di funzionare.
- **Promemoria pulizia pixel:** Abilita o disabilita la visualizzazione del promemoria per la cancellazione dei pixel.
- **Spostamento Schermo:** Selezionare il livello di spostamento della schermata per evitare la persistenza delle immagini sul pannello del display.
- **Luminosità Logo automatica:** Abilitare questa funzione per consentire al sistema di regolare automaticamente la luminosità del logo per correggere potenziali problemi alla qualità delle immagini.

- **Streaming DisplayPort:** compatibilità con la scheda grafica. Selezionare **DisplayPort 1.2** o **DisplayPort 1.4** secondo la versione DP supportata dalla scheda grafica.
- **Supporto DSC:** compressione DisplayPort Display Stream.
- **HDMI CEC:** consente di accendere/spernere il controllo del dispositivo console o decoder, come Apple TV, Sony PlayStation, Xbox Series X/S, Nintendo Switch tramite il monitor. L'impostazione predefinita è **DISATTIVA**.



Questa funzione richiede la versione firmware MCM103/303 o superiore. Se il tuo firmware è obsoleto, aggiornalo scaricando l'ultima versione dalla pagine di supporto del monitor.



Se il monitor è acceso, il dispositivo di origine CEC sarà acceso automaticamente, e viceversa. Se il dispositivo di origine CEC è acceso, il monitor si accende automaticamente.

- **Calibrazione colore:**
 - **Rapporto calibrazione colore:** Visualizza il rapporto per la calibrazione dei colori di questo monitor.
- **Informazioni:** mostra le informazioni del monitor.
- **Regola Tutto: "Sì"** consente di ripristinare le impostazioni predefinite.

3.2 Aura

Armoury Crate è un programma software che controllare i LED colorati sui dispositivi supportati, come ad esempio monitor, schede madri, schede grafiche, PC desktop, ecc. Aura consente di regolare il colore dei LED RGB su tali dispositivi e di selezionare diversi gli effetti luce. È anche possibile correggere o regolare il colore dei LED calibrandoli.

Per attivare Aura:

1. Selezionare **ATTIVO** per attivare la funzione **Aura Sync** nel menu OSD.
2. Collegare la porta USB 3.2 Gen 1 a monte del monitor alla porta USB del computer.
3. Installare Armoury Crate e riavviare il computer.
4. Eseguire Armoury Crate.

Di seguito una panoramica del programma.

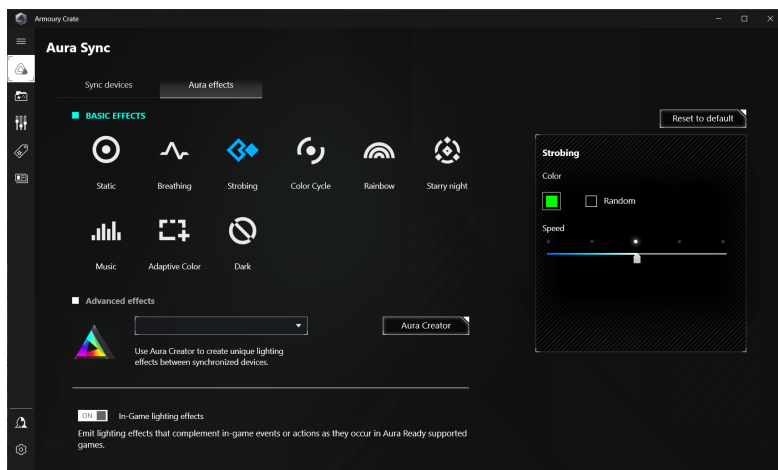

- Se il collegamento USB a monte tra il monitor e i computer è scollegato, per riattivare la funzione Aura è necessario ricollegare la porta USB 3.2 Gen 1 a monte del monitor al computer e riavviare il computer.
- Visitare https://rog.asus.com/innovation/armoury_crate/ per ulteriori informazioni.

3.3 Sommario delle specifiche

Tipo di pannello	OLED
Dimensioni del pannello	Widescreen 31,5" (16:9, 80,3 cm)
Risoluzione massima	3840 x 2160
Dimensioni pixel	0,1814 mm x 0,1814 mm
Luminosità	250 cd/m ² ; 1000 cd/m ² (picco)
Rapporto di contrasto (tipico)	1500000:1
Angolo di visuale (orizzontale/verticale) CR>10	178°/178°
Colori dello schermo	1073,7 M (10 bit)
Gamma colori	DCI-P3 99%
Tempo di reazione	0,03 ms
Selezione della temperatura colore	8 temperature colore
Ingresso digitale	HDMI v2.1 x 2, DisplayPort v1.4 x 1, USB Type-C x 1
Jack auricolare	Sì
Uscita SPDIF	Sì
Ingresso audio	No
Altoparlante (integrato)	No
Porta USB 3.2 Gen 1	1 x USB Type-C 1 x USB 3.2 Gen 1 Type-B 3 x USB 3.2 Gen 1 Type-A
Porta USB 2.0	No
Colore	Nero
LED alimentazione	Rosso (Acceso)/Ambra (Standby)/Lampeggio arancione (Pulizia Pixel)
Inclinazione	+20°~ -5°
Rotazione	+15°~ -15°
Pivot	No
Regolazione altezza	80 mm
Blocco di sicurezza Kensington	Sì
Tensione nominale	CA: 100~240V CC: 20,0 V --- 14,0 A (Adattatore CA)
Consumo energetico	Accensione: < 42 W** (tipico), Standby: < 0,5 W, Spegnimento: < 0,3 W
Temperatura (operativa)	0°C~40°C
Temperatura (non-operativa)	-20°C~+60°C
Dimensioni (L x H x P) senza supporto	718 x 430 x 74 mm
Dimensioni (L x H x P)	718 x 579 x 274 mm (con supporto, posizione più alta) 718 x 499 x 274 mm (con supporto, posizione più bassa) 868 x 514 x 238 mm (confezione)

Peso (stimato)	6 kg (senza supporto); 8,8 kg (netto); 15,2 kg (lordo)
Lingue	23 lingue (Inglese, Francese, Tedesco, Italiano, Spagnolo, Olandese, Portoghese, Russo, Ceco, Croato, Polacco, Rumeno, Ungherese, Turco, Cinese semplificato, Cinese tradizionale, Giapponese, Coreano, Tailandese, Indonesiano, Persiano, Ucraino, Vietnamita)
Accessori	Guida rapida, scheda garanzia, adattatore di alimentazione, cavo di alimentazione, cavo HDMI (opzionale), cavo DisplayPort (opzionale), cavo USB Type-A a Type-B (opzionale), cavo USB Type-C (opzionale), scheda di benvenuto ROG con busta, kit montaggio a parete ROG, adesivo ROG, custodia ROG
Conformità e standard	cTUVus, FCC, ICES-3, CB, CE, ErP, WEEE, EU Energy label, UkrSEPRO, Ukraine Energy, CU, CCC, China Energy Label, BSMI, RCM, MEPS, VCCI, PSE, PC Recycle, J-MOSS, KC, KCC, KMEPS, PSB, RoHs, CEC, Windows 10 & 11 WHQL, TUV Flicker free, TUV Low Blue Light

*Le specifiche sono soggette a cambiamenti senza preavviso.

**misurazione della luminosità dello schermo di 200 nit senza collegamento di audio/USB/lettore schede.

3.4 Dimensioni esterne

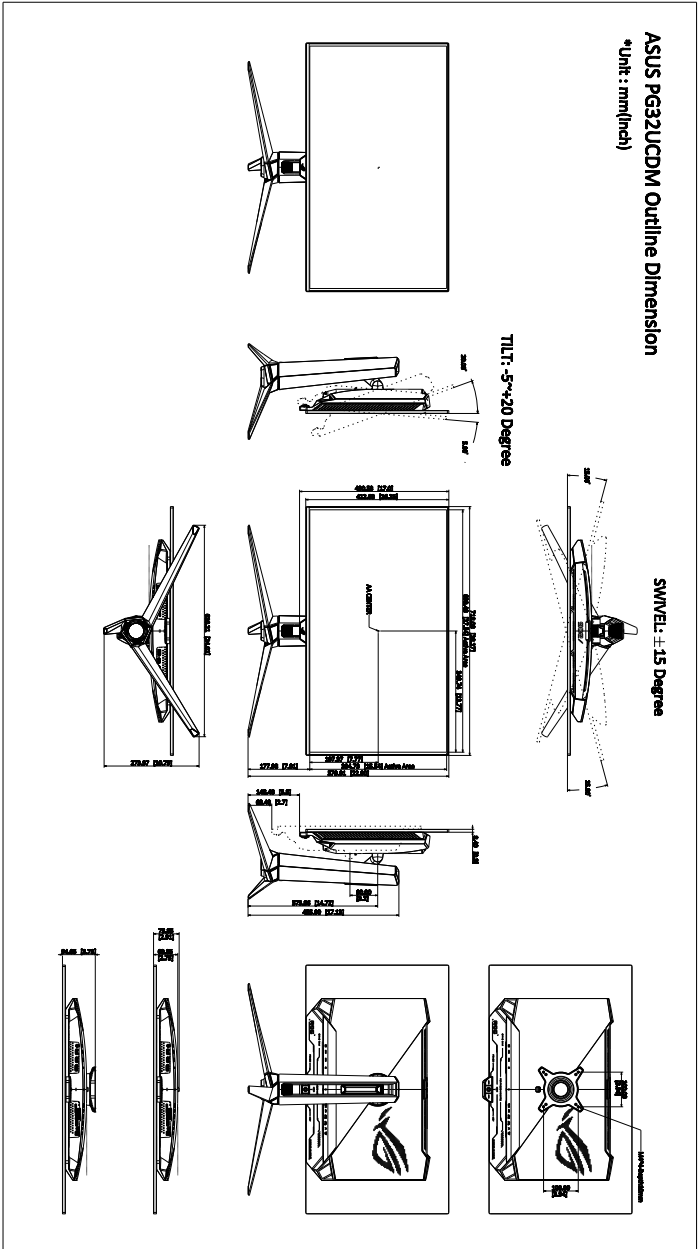

3.5 Risoluzione dei problemi (FAQ)

Problema	Possibile soluzione
Il LED di alimentazione non è acceso	<ul style="list-style-type: none">• Premere qualsiasi tasto per verificare se il monitor in modalità accensione.• Controllare che il cavo d'alimentazione sia collegato al monitor ed alla presa di corrente.• Controllare se l'interruttore d'alimentazione è acceso.
Il LED d'alimentazione si illumina di colore ambra e non ci sono immagini su schermo	<ul style="list-style-type: none">• Controllare che il monitor ed il computer siano ACCESI.• Assicurarsi che il cavo segnale sia collegato in modo appropriato al monitor ed al computer.• Controllare il cavo segnale ed assicurarsi che nessun pin sia piegato.• Collegare il computer ad un altro monitor per controllare che il computer funzioni in modo appropriato.
L'immagine su schermo è troppo chiara o troppo scura	<ul style="list-style-type: none">• Regolare la Luminosità ed il Contrasto usando il menu OSD.
L'immagine su schermo non è stabile oppure sull'immagine sono presenti delle righe ondulate	<ul style="list-style-type: none">• Assicurarsi che il cavo segnale sia collegato in modo appropriato al monitor ed al computer.• Allontanare i dispositivi elettrici che possono provocare interferenze elettriche.
I colori dell'immagine non sono appropriati (il bianco non appare bianco)	<ul style="list-style-type: none">• Controllare il cavo segnale ed assicurarsi che nessun pin sia piegato.• Eseguire il Regola Tutto usando il menu OSD.• Regolare le impostazioni dei colori R/G/B, oppure selezionare la Colore usando il menu OSD.
Non c'è sonoro oppure l'audio è troppo basso	<ul style="list-style-type: none">• Assicurarsi che il cavo HDMI/DisplayPort/USB Type-C sia collegato in modo appropriato al monitor e al computer.• Regolare le impostazioni del volume del monitor e del dispositivo HDMI/DisplayPort/USB Type-C.• Assicurarsi che il driver della scheda video del computer sia installato ed attivato in modo appropriato.
Contenuto HDR non riprodotto correttamente	<ul style="list-style-type: none">• Assicurarsi che la sorgente di ingresso supporta la riproduzione HDR (con impostazioni di sistema corrette e software recente).• Assicurarsi che il contenuto sia codificato HDR.

3.6 Modalità operative supportate

- **Timing nativo**

Frequenza della risoluzione	Frequenza aggiornamento
640 x 480	60/75Hz
720 x 480	60Hz
720 x 576	50Hz
800 x 600	60/75Hz
1024 x 768	60/75Hz
1280 x 720	50/60Hz
1280 x 960	60Hz
1280 x 1024	60Hz
1600 x 1200	60Hz
1920 x 1080	24/25/30/50/60/100/120/240Hz
2560 x 1440	60/120/240Hz
3840 x 2160	24/25/30/50/60/100/120/240Hz

- **Per i timing Quadrato**

Frequenza della risoluzione	Frequenza aggiornamento
640 x 480	60/75Hz
720 x 480	60Hz
720 x 576	50Hz
800 x 600	60/75Hz
1024 x 768	60/75/240Hz
1280 x 720	50/60Hz
1280 x 960	60/240Hz
1280 x 1024	60Hz
1440 x 1080	240Hz
1600 x 1200	60Hz
1728 x 1080	240Hz
1920 x 1080	24/25/30/50/60/100/120/240Hz
1920 x 1440	240Hz
2560 x 1440	60Hz (Solo DisplayPort)

Frequenza della risoluzione	Frequenza aggiornamento
2560 x 1440	120/240Hz
3840 x 2160	24/25/30/50/60/100/120Hz

- **Per i timing di controllo del formato 16:9 (Simulazione 24,5")**

Frequenza della risoluzione	Frequenza aggiornamento
640 x 480	60/75Hz
720 x 480	60Hz
720 x 576	50Hz
800 x 600	60/75Hz
1024 x 768	60/75Hz
1280 x 720	50/60Hz
1280 x 960	60Hz
1280 x 1024	60Hz
1600 x 1200	60Hz
1920 x 1080	24/25/30/50/60/100/120/240Hz
2560 x 1440	60Hz (Solo DisplayPort)
2560 x 1440	120/240Hz
3840 x 2160	24/25/30/50/60/100/120/240Hz
2992 x 1684	60/120/240Hz

- **Per i timing di controllo del formato 16:9 (Simulazione 27")**

Frequenza della risoluzione	Frequenza aggiornamento
640 x 480	60/75Hz
720 x 480	60Hz
720 x 576	50Hz
800 x 600	60/75Hz
1024 x 768	60/75Hz
1280 x 720	50/60Hz
1280 x 960	60Hz
1280 x 1024	60Hz
1600 x 1200	60Hz
1920 x 1080	24/25/30/50/60/100/120/240Hz

Frequenza della risoluzione	Frequenza aggiornamento
2560 x 1440	60Hz (Solo DisplayPort)
2560 x 1440	120/240Hz
3840 x 2160	24/25/30/50/60/100/120/240Hz
3288 x 1850	60/120/240Hz

- **Per i timing di controllo del formato 16:9 (Punto per punto)**

Frequenza della risoluzione	Frequenza aggiornamento
640 x 480	60/75Hz
720 x 400	70Hz
720 x 480	60Hz
720 x 576	50Hz
800 x 600	60/75Hz
1024 x 768	60/75Hz
1280 x 720	50/60Hz
1280 x 960	60Hz
1280 x 1024	60Hz
1600 x 1200	60Hz
1920 x 1080	24/25/30/50/60/100/120/240Hz
2560 x 1440	60Hz (Solo DisplayPort)
2560 x 1440	120/240Hz
3840 x 2160	24/25/30/50/60/100/120/240Hz
2992 x 1684	240Hz
3288 x 1850	60/240Hz

- **Per i timing PBP**

Frequenza della risoluzione	Frequenza aggiornamento
640 x 480	60Hz
720 x 480	60Hz
720 x 576	50Hz
800 x 600	60Hz
1024 x 768	60Hz
1280 x 720	50/60Hz

Frequenza della risoluzione	Frequenza aggiornamento
1280 x 960	60Hz
1280 x 1024	60Hz
1600 x 1200	60Hz
1920 x 1080	24/25/30/50/60Hz
1920 x 2160	60Hz
2560 x 1440	60Hz
3840 x 2160	24/25/30/50/60Hz

- **Per i timing PIP**

Frequenza della risoluzione	Frequenza aggiornamento
640 x 480	60Hz
720 x 480	60Hz
720 x 576	50Hz
800 x 600	60Hz
1024 x 768	60Hz
1280 x 720	50/60Hz
1280 x 960	60Hz
1280 x 1024	60Hz
1600 x 1200	60Hz
1920 x 1080	24/25/30/50/60Hz
2560 x 1440	60Hz
3840 x 2160	24/25/30/50/60Hz

Informazioni sul marchio

Dolby, Dolby Vision il simbolo della doppia D sono marchi registrati di Dolby Laboratories Licensing Corporation. Costruito con licenza di Dolby Laboratories Licensing Corporation. Lavori non pubblicati riservati. Copyright © 2013–2022 Dolby Laboratories. Tutti i diritti riservati.





REPUBLIC OF
GAMERS

CE FC

