



REPUBLIC OF
GAMERS

Q18254-1

QUICK START GUIDE

ROG STRIX G5-AX3000 Dual-band Gaming Router

ASUS

Table of contents

English.....	3
Български.....	9
Hrvatski.....	15
Čeština.....	21
Dansk.....	27
Nederlands.....	33
Eesti.....	39
Français.....	45
Suomi.....	51
Deutsch.....	57
Ελληνικά.....	63
Magyar.....	69
Italiano.....	75
Lietuvių.....	81
Latviešu.....	87
Norsk.....	93
Português.....	99
Polski.....	105
Русский.....	111
Română.....	117
Español.....	123
Srpski.....	129
Slovensky.....	135
Slovenščina.....	141
Svenska.....	147
Türkçe.....	153
Українська.....	159
עברית.....	165

Package contents

- ☑ GS-AX3000 Wireless Router
- ☑ Network cable (RJ-45)
- ☑ AC adapter
- ☑ Quick Start Guide

A quick look at GS-AX3000

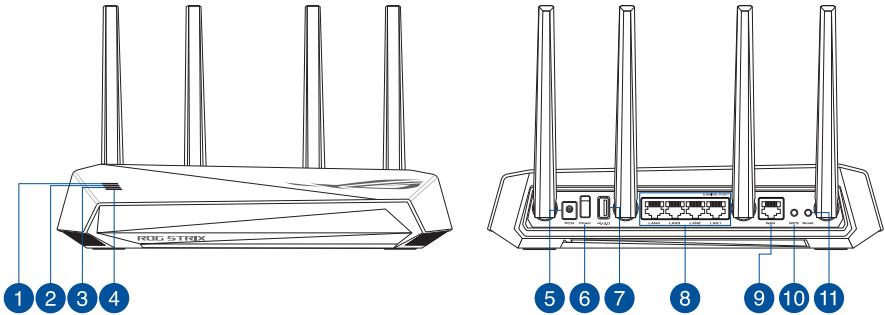

1 WAN (Internet) LED	7 USB 3.2 Gen 1 port
2 5GHz LED	8 LAN 1 ~ 4 ports
3 2.4GHz LED	9 WAN (Internet) port
4 Power LED	10 WPS button
5 Power (DC-IN) port	11 Reset button
6 Power switch	

Position your wireless router

For optimal wireless transmission between the wireless router and connected wireless devices, ensure that you:

- Place the wireless router in a centralized area for a maximum wireless coverage for the network devices.
- Keep the wireless router away from metal obstructions and away from direct sunlight.
- Keep the wireless router away from 802.11g or 20MHz only Wi-Fi devices, 2.4GHz computer peripherals, Bluetooth devices, cordless phones, transformers, heavy-duty motors, fluorescent lights, microwave ovens, refrigerators, and other industrial equipment to prevent signal interference or loss.
- Always update to the latest firmware. Visit the ASUS website at <http://www.asus.com> to get the latest firmware updates.
- To ensure the best wireless signal, orient the four non-detachable antennas as shown in the drawings below.

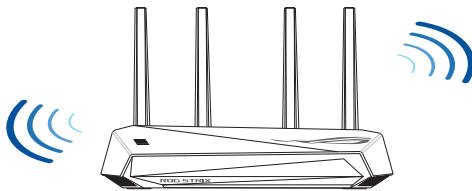

NOTES:

- Use only the adapter that came with your package. Using other adapters may damage the device.
- **Specifications:**

DC Power adapter	DC Output: +12V with 2A current		
Operating Temperature	0~40°C	Storage	0~70°C
Operating Humidity	50~90%	Storage	20~90%

Preparing your modem

1. **Unplug the power cable/DSL modem. If it has a battery backup, remove the battery.**

NOTE: If you are using DSL for Internet, you will need your username/password from your Internet Service Provider (ISP) to properly configure the router.

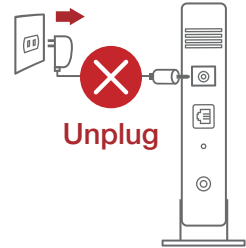

2. **Connect your modem to the router with the bundled network cable.**

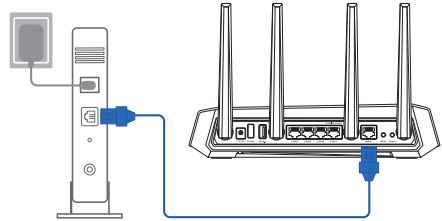

3. **Power on your cable/DSL modem.**
4. **Check your cable/DSL modem LED lights to ensure the connection is active.**

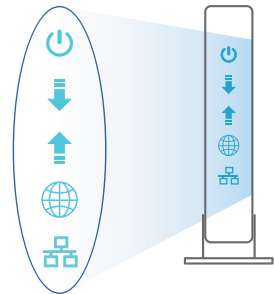

Setting up your GS-AX3000

You can set up your router via wired or wireless connection.

A. Wired connection

1. Plug your router into a power outlet and power it on. Connect the network cable from your computer to a LAN port on your router.
2. The web GUI launches automatically when you open a web browser. If it does not auto-launch, enter <http://router.asus.com>.
3. Set up a password for your router to prevent unauthorized access.

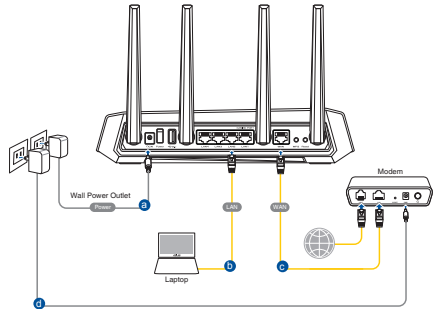

Login Information Setup

Change the router password to prevent unauthorized access to your ASUS wireless router.

Router Login Name	<input type="text" value="admin"/>
New Password	<input type="password"/>
Retype Password	<input type="password"/> <input type="checkbox"/> Show password

B. Wireless connection

1. Plug your router into a power outlet and power it on.

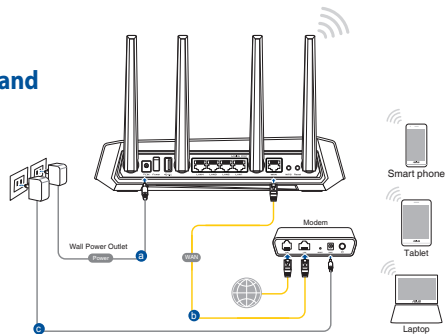

2. **Connect to the network with SSID shown on the product label on the back side of the router. For better network security, change to a unique SSID and assign a password.**



Wi-Fi Name (SSID): ASUS_XX

- * **XX** refers to the last two digits of 2.4GHz MAC address. You can find it on the label on the back of your router.

3. **You can choose either the web GUI or ASUS Router app to set up your router.**

- a. **Web GUI Setup**

- **Once connected, the web GUI launches automatically when you open a web browser. If it does not auto-launch, enter <http://router.asus.com>.**
- **Set up a password for your router to prevent unauthorized access.**

A screenshot of the ASUS Router web GUI 'Login Information Setup' page. The page has a dark grey background with white text. It says 'Change the router password to prevent unauthorized access to your ASUS wireless router.' Below this are three input fields: 'Router Login Name' with 'admin' entered, 'New Password', and 'Retype Password'. There is a 'Show password' checkbox to the right of the 'Retype Password' field.

b. App Setup

Download ASUS Router App to set up your router via your mobile devices.

- Turn on Wi-Fi on your mobile devices and connect to your router's network.
- Follow ASUS Router App setup instructions to complete the setup.



ASUS
Router



Remembering your wireless router settings

- Remember your wireless settings as you complete the router setup.

Router Name:	Password:
2.4 GHz network SSID:	Password:
5GHz network SSID:	Password:

FAQ

1. Where can I find more information about the wireless router?
 - Technical support site: <https://www.asus.com/support>
 - Customer hotline: refer to the Support Hotline section in this Quick Start Guide
 - You can get the user manual online at <https://www.asus.com/support>

Бърз преглед

- ☑ GS-AX3000
- ☑ Мрежов кабел (RJ-45)
- ☑ Адаптер за променлив ток
- ☑ Ръководство за бърз старт

Бърз преглед на Вашия GS-AX3000

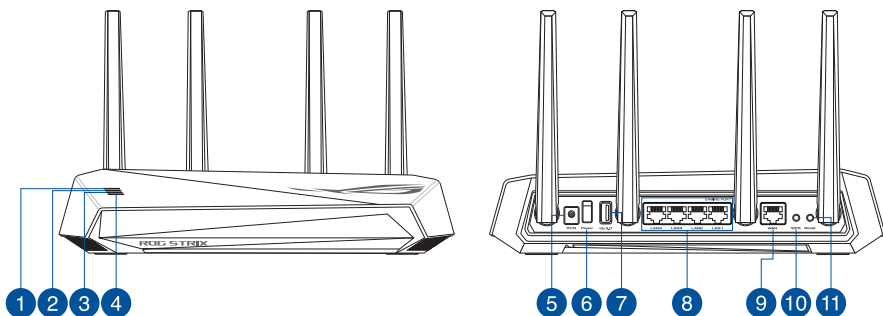

1 WAN (Internet) индикатор	7 USB 3.2 Gen 1 портове
2 5GHz индикатор	8 LAN 1~4 портове
3 2,4GHz индикатор	9 WAN (Internet) port
4 Индикатор на захранването	10 WPS бутон
5 Порт захранване (DC-IN)	11 Бутон за нулиране
6 Бутон за включване и изключване	

Разположение на безжичния рутер

За постигане на максимално добро предаване на безжичните сигнали между безжичния рутер и свързаните с него мрежови устройства трябва:

- Да поставите безжичния рутер на централно място за максимално покритие на мрежовите устройства.
- Рутерът да е отдалечен от метални прегради и да не е изложен на слънчева светлина.
- Рутерът да е отдалечен от Wi-Fi устройства 802.11g или 20MHz, компютърни периферни устройства 2,4GHz, Bluetooth (блутут) устройства, безжични телефони, трансформатори, мощни мотори, флуоресцентни лампи, микровълнови печки, хладилници и други промишлени машини за избягване на смущенията или загубите на сигнала.
- Винаги използвайте най-новите версии на фърмуера. Посетете сайта на ASUS <http://www.asus.com> за сваляне на последните версии на фърмуера.
- За осигуряване на максимално добър сигнал 4 неотстраняеми се антени да се ориентират както е показано на схемата по-долу.

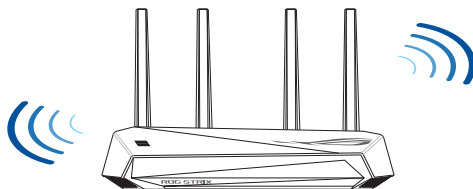

ЗАБЕЛЕЖКА:

- Да се използва само адаптерът, предоставен в комплекта. Използването на други адаптери може да повреди устройството.
- **Технически характеристики:**

Адаптер за захранване с прав ток	Изходна мощност на прав ток: +12V с макс. ток 2A		
Работна температура	0~40°C	Памет	0~70°C
Влажност при работа	50~90%	Памет	20~90%

Подготовка на модема

1. **Изключете захранващия кабел/DSL модема. Ако има резервно захранване на батерии, отстранете батериите.**

ЗАБЕЛЕЖКА: Ако използвате DSL за интернет, трябва да имате потребителско име/парола от Вашия интернет доставчик (ISP) за правилно конфигуриране на рутера.

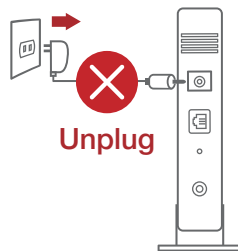

2. **Свържете модема си към рутера с включения в комплекта мрежов кабел.**

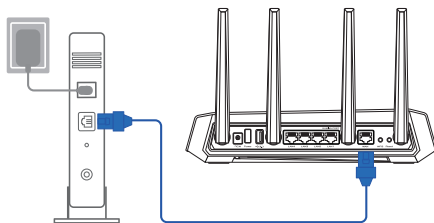

3. **Включете Вашия кабел/DSL модема.**
4. **Проверете Вашия кабел/LED индикаторите на DSL модема за да сте сигурни, че връзката е активна.**

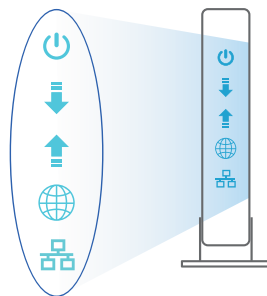

Настройка на GS-AX3000 рутер

Можете да конфигурирате GS-AX3000 рутер своя чрез кабелна или безжична връзка.

A. Кабелна връзка

1. Вкарайте щепсела на рутера в електрически контакт и включете рутера. Свържете мрежовия кабел от Вашия компютър към LAN порта на рутера.
2. Мрежовият графичен интерфейс се включва автоматично при отваряне на браузера. Ако не се включи автоматично, въведете <http://router.asus.com>.
3. Настройте парола за рутера, за да предотвратите неотвръщан достъп.

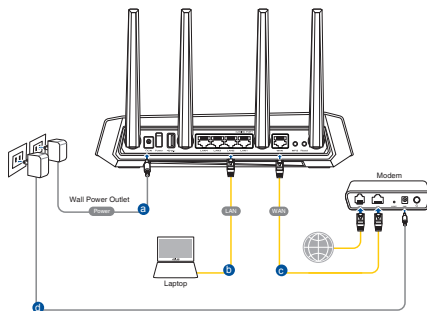

Login Information Setup

Change the router password to prevent unauthorized access to your ASUS wireless router.

Router Login Name:

New Password:

Retype Password:

Show password

B. Безжична връзка

1. Вкарайте щепсела на рутера в електрически контакт и включете рутера.

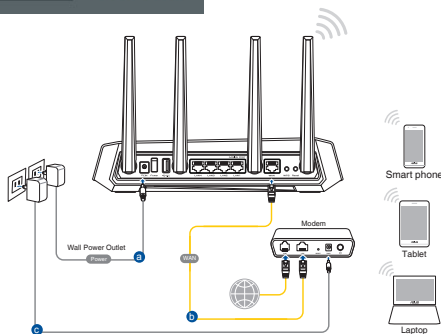

2. Свържете се към мрежата (SSID), показано на етикета на продукта на гърба на рутера. За по-добра защита променете на уникално SSID име и задайте парола.



Wi-Fi име (SSID): ASUS_XX

- * **XX** се отнася до последните две цифри на 2,4GHz MAC адрес. Ще го откриете на етикета, намиращ се на гърба на Вашия GS-AX3000 рутер.

3. Можете да изберете или уеб интерфейс или приложението ASUS Router за конфигуриране на рутера

а. Настройка на уеб интерфейс

- Мрежовият графичен интерфейс се включва автоматично при отваряне на браузера. Ако не се включи автоматично, въведете <http://router.asus.com>.
- Настройте парола за рутера, за да предотвратите неоторизиран достъп.

Login Information Setup

Change the router password to prevent unauthorized access to your ASUS wireless router.

Router Login Name	<input type="text" value="admin"/>
New Password	<input type="password"/>
Retype Password	<input type="password"/> <input type="checkbox"/> Show password

b. Настройка на приложението

Изтеглете приложението **ASUS Router (ASUS рутер)**, за да конфигурирате рутера чрез своите мобилни устройства.

- Включете **Wi-Fi** на Вашите мобилни устройства и свържете с мрежата на **GS-AX3000**.
- Следвайте инструкциите за **настройка на приложението ASUS Router (ASUS рутер)**, за да завършите настройката.



ASUS
Router



Запомняване на безжичните настройки на Вашия рутер

- Запомнете безжичните си настройки при завършване на настройването на рутера.

Име на рутера:	Парола:
2,4 GHz мрежа SSID:	Парола:
5G Hz мрежа SSID:	Парола:

FAQ

1. Къде мога да намеря допълнителна информация за безжичния рутер?
 - На сайта за техническа поддръжка: <https://www.asus.com/support>
 - На горещата линия за обслужване на клиенти: Вижте горещата линия за поддръжка в Допълнително ръководство.
 - Можете да изтеглите ръководството на потребителя онлайн от <https://www.asus.com/support>

Sadržaj pakiranja

- ☑ GS-AX3000
- ☑ Mrežni kabel (RJ-45)
- ☑ Adapter izmjeničnog napajanja
- ☑ Vodič za brzi početak rada

Brzi pregled uređaja GS-AX3000

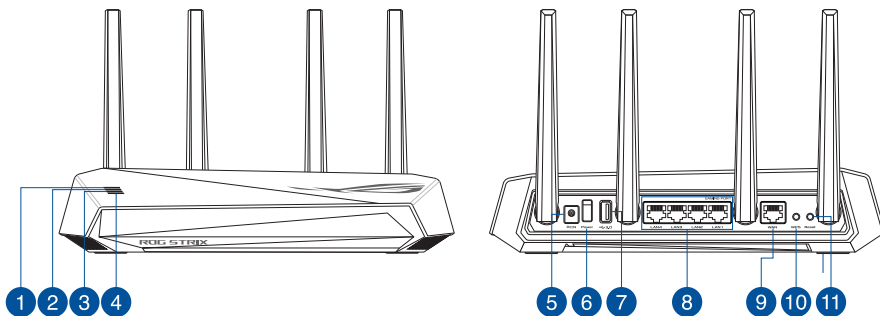

1 WAN (Internet) LED	7 Priključi USB 3.2 Gen 1
2 LED za 5 GHz	8 LAN 1~4 priključi
3 LED za 2,4 GHz	9 WAN (Internet) priključak
4 LED napajanja	10 WPS gumb
5 Ulaz za napajanje (DC-IN)	11 Gumb za resetiranje
6 Sklopka za uključivanje/ isključivanje	

Postavljanje bežičnog usmjerivača

Kako biste ostvarili najbolji prijenos signala između bežičnog usmjerivača i s njim povezanih mrežnih uređaja:

- Bežični usmjerivač postavite u središnje područje kako biste ostvarili maksimalnu pokrivenost bežičnim signalom za mrežne uređaje.
- Uređaj držite dalje od metalnih prepreka i izvan izravnog utjecaja sunčeva svjetla.
- Radi sprječavanja smetnji ili gubitka signala, uređaj držite što dalje od Wi-Fi uređaja koji rade samo na 802.11g ili 20 MHz, 2,4 GHz računalnih vanjskih uređaja, Bluetooth uređaja, bežičnih telefona, pretvarača, robusnih motora, fluorescentnih svjetiljki, mikrovalnih pećnica, hladnjaka i druge industrijske opreme.
- Uvijek ažurirajte firmver na najnoviju verziju. Posjetite ASUS web stranicu na <http://www.asus.com> gdje ćete dohvatiti ažuriranja za firmver.
- Kako biste ostvarili najbolji bežični signal, ne može se odvojiti 4 antene usmjerite kako je prikazano na donjem nacrtu.

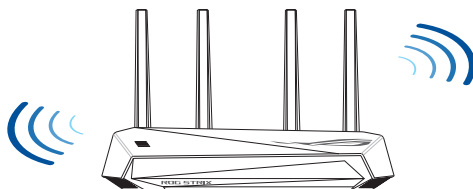

NAPOMENE:

- Koristite samo onaj adapter koji ste dobili u pakiranju. Korištenjem drugih adaptera možete oštetiti uređaj.
- **Tehnički podaci:**

Adapter DC napajanja	DC izlaz: +12 V s maksimalnom strujom od 2 A		
Radna temperatura	0 ~ 40 °C	Pohrana	0 ~ 70 °C
Radna vlažnost	50~90%	Pohrana	20~90%

Pripremanje modema

1. Iskopčajte kabel za napajanje/DSL modem. Ako postoji baterijsko napajanje, uklonite bateriju.

NAPOMENA: Ako koristite DSL za internet, za ispravnu konfiguraciju usmjerivača biti će vam potrebno korisničko ime i lozinka od dobavljača internetske usluge (ISP).

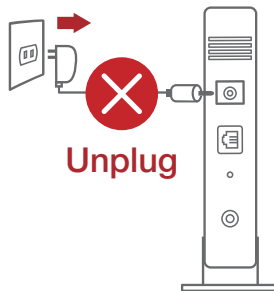

2. Povežite modem na usmjerivač pomoću isporučenog mrežnog kabela.

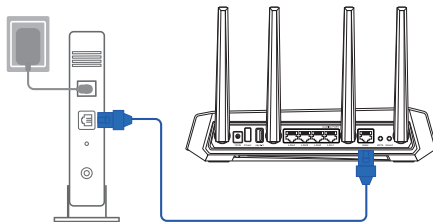

3. Uključite kabelski/DSL modem.
4. Pogledajte LED indikatore kabelskog/DSL modema za provjeru aktivnosti veze.

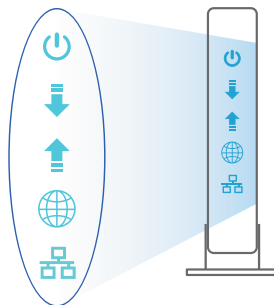

Postavljanje uređaja GS-AX3000

Možete podesiti GS-AX3000 putem žične ili bežične veze.

A. Žična veza

1. **Ukopčajte usmjerivač u izvor napajanja i uključite ga. Spojite mrežni kabel s računala na LAN priključak na usmjerivaču.**

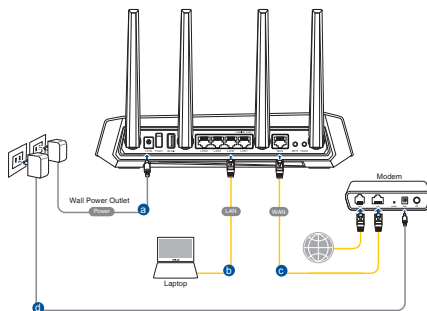

2. **Web grafičko sučelje pokreće se automatski kad otvorite web preglednik. Ako se ne pokrene automatski, unesite <http://router.asus.com>.**
3. **Postavite lozinku za usmjerivač kako biste spriječili neovlašteni pristup.**

Login Information Setup

Change the router password to prevent unauthorized access to your ASUS wireless router.

Router Login Name:

New Password:

Retype Password: Show password

B. Bežična veza

1. **Ukopčajte usmjerivač u izvor napajanja i uključite ga.**

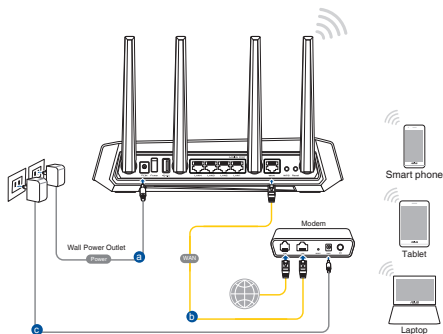

2. **Povežite se pod mrežnim (SSID) prikazanim na naljepnici proizvoda sa stražnje strane usmjerivača. Za bolju sigurnost mreže, promijenite na jedinstveni SSID i dodijelite lozinku.**



Naziv za Wi-Fi (SSID): ASUS_XX

- * **XX** se odnosi na posljednje dvije znamenke 2,4 GHz MAC adrese. Možete ih pronaći na naljepnici na stražnjoj strani uređaja GS-AX3000.

3. **Za podešavanje usmjerivača možete odabrati web GUI ili aplikaciju ASUS Router.**

a. Podešavanje Web GUI

- **Web grafičko sučelje pokreće se automatski kad otvorite web preglednik. Ako se ne pokrene automatski, unesite <http://router.asus.com>.**
- **Postavite lozinku za usmjerivač kako biste spriječili neovlašteni pristup.**

Login Information Setup

Change the router password to prevent unauthorized access to your ASUS wireless router.

Router Login Name	<input type="text" value="admin"/>
New Password	<input type="password"/>
Retype Password	<input type="password"/> <input type="checkbox"/> Show password

b. Podešavanje aplikacije

Preuzmite aplikaciju ASUS Router kako biste podesili usmjerivač putem mobilnog uređaja.

- **Uključite Wi-Fi na mobilnim uređajima i spojite se na mrežu GS-AX3000.**
- **Podešavanje dovršite praćenjem uputa za podešavanje aplikacije ASUS Router.**



ASUS
Router



Pamćenje postavki bežičnog usmjerivača

- **Zapamtite bežične postavke po dovršetku postave usmjerivača.**

Naziv usmjerivača:	lozinka:
2,4 GHz mreže SSID:	lozinka:
5 GHz mreže SSID:	lozinka:

ČPP

1. Gdje mogu naći više informacija o bežičnom usmjerivaču?

- Stranica za tehničku podršku: <https://www.asus.com/support>
- Korisnički telefon: Potražite dežurni telefon za podršku u ovom vodiču za brzi početak rada
- Korisnički priručnik možete naći na internetu na <https://www.asus.com/support>

Obsah krabice

- ☑ GS-AX3000
 - ☑ Síťový kabel (RJ-45)
- ☑ Napájecí adaptér
 - ☑ Stručná příručka

Stručný popis přístroje GS-AX3000

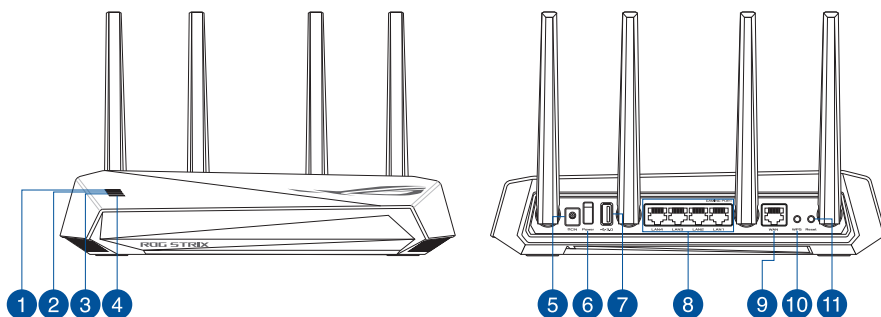

1 Indikátor LED WAN (Internet)	7 Port USB 3.2 1. generace
2 Indikátor LED 5GHz	8 Porty LAN 1 ~ 4
3 Indikátor LED 2,4GHz	9 Port WAN (Internet)
4 Síťový LED	10 WPS tlačítko
5 Napájecí port (DC-IN)	11 Resetovací tlačítko
6 Vypínač	

Umístění směrovače

Aby byl zajištěn optimální přenos bezdrátového signálu mezi bezdrátovým směrovačem a síťovými zařízeními, zajistěte, aby byly splněny následující podmínky:

- Umístěte bezdrátový směrovač do centralizované oblasti pro maximální bezdrátové pokrytí pro síťová zařízení.
- Udržujte zařízení mimo kovové překážky a mimo přímé sluneční záření.
- Udržujte zařízení v bezpečné vzdálenosti od zařízení Wi-Fi 802.11g nebo 20 MHz, počítačových periférií 2,4 GHz, zařízení Bluetooth, bezdrátových telefonů, transformátorů, výkonných motorů, fluorescenčního osvětlení, mikrovlnných trub, chladniček a dalšího průmyslového vybavení, aby se zabránilo ztrátě signálu.
- Vždy zaktualizujte na nejnovější firmware. Nejnovější aktualizace firmwaru jsou k dispozici na webu společnosti ASUS na adrese <http://www.asus.com>.
- V zájmu optimálního bezdrátového signálu nasměrujte 4 neodpojitelné antény podle následujícího obrázku.

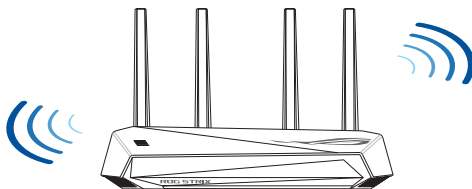

POZNÁMKA:

- Používejte pouze adaptér dodaný se zařízením. Používání jiných adaptérů může poškodit zařízení.
- **Technické údaje:**

Adaptér stejnosměrného napájení	Výstup stejnosměrného napájení: +12V s proudem max. 2A;		
Provozní teplota	0~40°C	Skladování	0~70°C
Provozní vlhkost	50~90%	Skladování	20~90%

Příprava modemu

1. **Vypněte napájení kabelového/DSL modemu. Pokud má záložní baterii, vyjměte baterii.**

POZNÁMKA: Používáte-li připojení DSL pro internet, bude pro správné nakonfigurování směrovače zapotřebí vaše uživatelské jméno/heslo od vašeho poskytovatele internetového připojení (ISP).

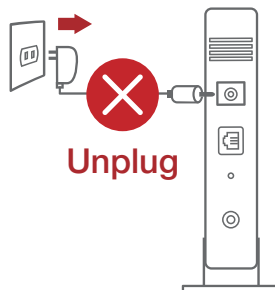

2. **Připojte váš modem ke směrovači pomocí přiloženého síťového kabelu.**

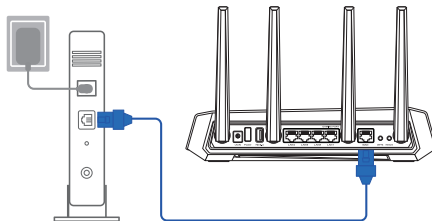

3. **Zapněte napájení kabelového/DSL modemu.**
4. **Podle indikátorů LED na vašem kabelovém/DSL modemu zkontrolujte, zda připojení je aktivní.**

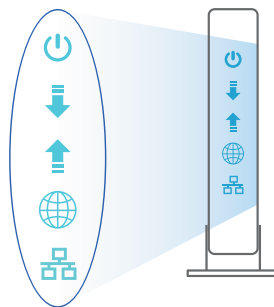

Nastavení zařízení GS-AX3000

GS-AX3000 lze nakonfigurovat prostřednictvím pevného nebo bezdrátového připojení.

A. Drátové připojení

1. Připojte směrovač k elektrické zásuvce a zapněte napájení. Připojte síťový kabel od počítače k portu LAN na směrovači.
2. Po spuštění webového prohlížeče se automaticky spustí webové grafické uživatelské rozhraní. Pokud se nespustí automaticky, zadejte <http://router.asus.com>.
3. Nastavte heslo směrovače, aby se zabránilo neoprávněnému přístupu.

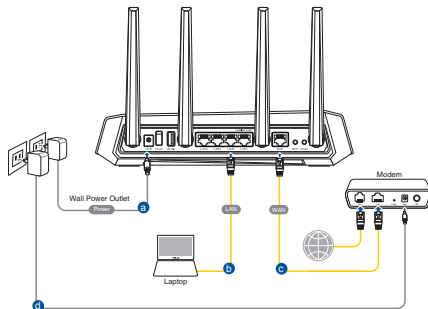

Login Information Setup

Change the router password to prevent unauthorized access to your ASUS wireless router.

Router Login Name	<input type="text" value="admin"/>
New Password	<input type="password"/>
Retype Password	<input type="password"/>

Show password

B. Bezdrátové připojení

1. Připojte směrovač k elektrické zásuvce a zapněte napájení.

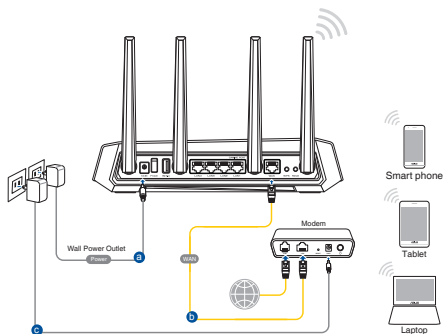

2. Připojte se k názvu sítě (SSID), který je uveden na štítku produktu na boční straně směrovače. Pro zvýšení zabezpečení sítě změňte na jedinečné SSID a vytvořte heslo.



Název sítě Wi-Fi (SSID): ASUS_XX

- * **XX** označuje poslední dvě číslice adresy MAC 2,4 GHz. Je uvedeno na štítku na zadní straně přístroje GS-AX3000.

3. K nastavení vašeho směrovače můžete zvolit webové grafické uživatelské rozhraní nebo aplikaci ASUS Router.

a. Nastavení přes webové grafické uživatelské rozhraní

- Po spuštění webového prohlížeče se automaticky spustí webové grafické uživatelské rozhraní. Pokud se nespustí automaticky, zadejte <http://router.asus.com>.
- Nastavte heslo směrovače, aby se zabránilo neoprávněnému přístupu.

Login Information Setup

Change the router password to prevent unauthorized access to your ASUS wireless router.

Router Login Name	<input type="text" value="admin"/>
New Password	<input type="password"/>
Retype Password	<input type="password"/> <input type="checkbox"/> Show password

b. Nastavení pomocí aplikace

Stáhněte si aplikaci ASUS Router pro nastavení vašeho směrovače z mobilních zařízení.

- **Zapněte síť Wi-Fi v mobilních zařízeních a připojte se k vaší síti GS-AX3000.**
- **Dokončete nastavení podle pokynů aplikace ASUS Router.**



ASUS Router



Zapamatování nastavení bezdrátového směrovače

- **Po dokončení nastavení směrovače si pamatujte nastavení vašeho bezdrátového připojení.**

Název routeru:	Heslo:
2.4 GHz síť SSID:	Heslo:
5G Hz síť SSID:	Heslo:

FAQ (ODPOVĚDI NA ČASTÉ DOTAZY)

1. Kde lze najít další informace o tomto bezdrátovém směrovači?
 - Server technické podpory: <https://www.asus.com/support>
 - Horká linka pro zákazníky: Viz Horká linka odborné pomoci v Doplňkové příručce
 - Uživatelskou příručku najdete na <https://www.asus.com/support>

Pakkens indhold

- ☑ GS-AX3000
 - ☑ Netværkskabel (RJ-45)
- ☑ AC adapter
 - ☑ Kvikstartguide

Et hurtigt kik på

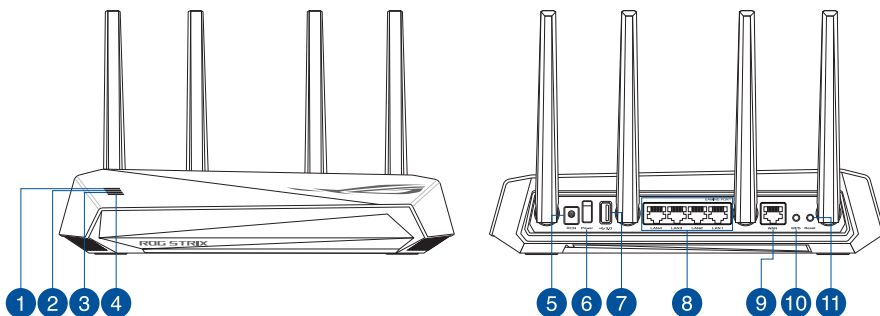

1 WAN (Internet) LED	7 USB 3.2 Gen 1-port
2 5GHz LED	8 LAN 1~4 porte
3 2,4GHz LED	9 WAN (Internet) port
4 Strøm LED	10 WPS knap
5 Strøm (DC-IN) port	11 Nulstillingsknap
6 Tænd/sluk-knap	

Placering af din router

For at opnå den bedste trådløse signaloverførsel mellem den trådløse router og netværksenhederne, som er forbundet til den, skal du søre for at:

- Stil den trådløse router på et centralt sted for, at få størst trådløs dækning til netværksenhederne.
- Hold enheden væk fra metalforhindringer, og væk fra direkte sollys.
- Hold enheden væk fra Wi-Fi enheder, der kun kører på 802.11g eller 20MHz, 2,4GHz computerudstyr, Bluetooth enheder, trådløse telefoner, transformatorer, kraftige motorer, fluorescerende lys, mikrobølgeovne, køleskab og andet industriudstyr for, at forhindre forstyrrelser eller signaltab.
- Sørg altid for, at opdatere til den nyeste firmware. Besøg ASUS' hjemmeside på <http://www.asus.com> for, at hente de seneste firmwareopdateringer.
- For at sikre det bedst mulige trådløse signal, skal du rette de fire ikke-aftagelig antenner, som vist på tegningen nedenfor.

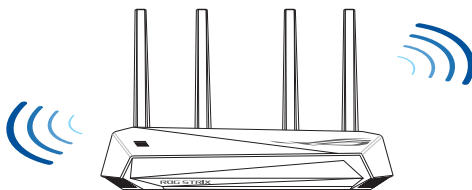

BEMÆRKNINGE:

- Benyt kun den adapter, som fulgte med i emballagen. Brug af andre adaptere kan forårsage skade på udstyret.
- **Specifikationer:**

Strømadapter (DC)	Strømodgang (DC): + 12V med maks. 2A strøm		
Betjeningsstemperatur	0~40°C	Opbevarings	0~70°C
Betjeningsfugtighed	50 ~ 90%	Opbevarings	20 ~ 90%

Forberedelse af dit modem

1. **Afbryd ledningen/DSL-modemmet. Hvis enheden indeholder et batteri, skal dette tages ud.**

BEMÆRK: Hvis du bruger DSL til dit internet, skal du bruge dit brugernavn/ adgangskode fra din internetudbyder (ISP) for at konfigurere routeren.

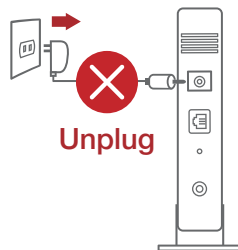

2. **Tilslut modemmet til routeren med den medfølgende netværkskabel.**

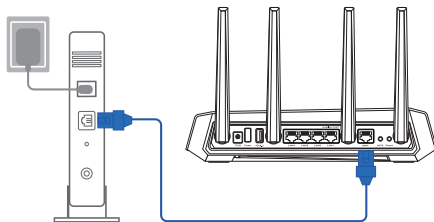

3. **Tænd din kabel/DSL-modem.**
4. **Hold øje med lysindikatorerne på dit kabel/DSL-modem, for at sikre at forbindelsen er aktiv.**

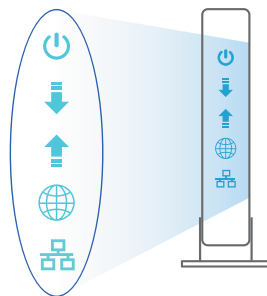

Sådan indstilles din router

Du kan konfigurere din router via en kabelforbundet eller trådløs forbindelse.

A. Kablet forbundet forbindelse:

1. Slut din router til en stikkontakt og tænd den. Tilslut netværkskablet fra din computer til en LAN-port på din router.
2. Når du åbner en webbrowser, åbnes brugergrænsefladen automatisk. Hvis siden ikke åbner automatisk, skal du indtaste <http://router.asus.com>.
3. Opret en adgangskode til din router, så du forhindrer uautoriseret adgang.

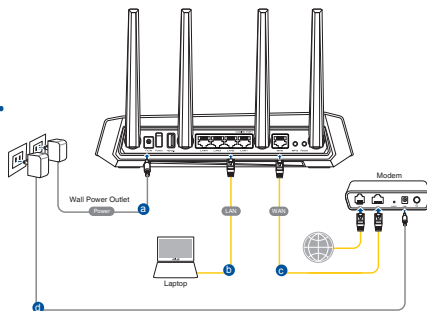

Login Information Setup

Change the router password to prevent unauthorized access to your ASUS wireless router.

Router Login Name

New Password

Retype Password Show password

B. Trådløs forbindelse

1. Slut din router til en stikkontakt og tænd den.

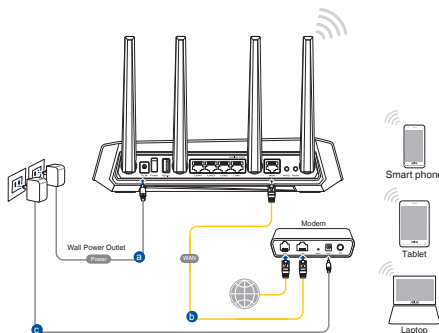

2. **Opret forbindelse til netværksnavnet (SSID), der står på etiketten bag på routeren. For bedre netværkssikkerhed, bedes du skifte til et unikt SSID og oprette en adgangskode.**



Navn på Wi-Fi (SSID): ASUS_XX

- * **XX** referer til de sidste to cifre i 2,4 GHz MAC-adressen. Du kan finde den på etiketten på bagsiden af din router.

3. **Du kan konfigurere din router enten via webgrænsefladen eller app'en ASUS Router.**

a. **Opsætning via webgrænsefladen**

- **Når du åbner en webbrowser, åbnes brugergrænsefladen automatisk. Hvis siden ikke åbner automatisk, skal du indtaste <http://router.asus.com>.**
- **Opret en adgangskode til din router, så du forhindrer uautoriseret adgang.**

Login Information Setup

Change the router password to prevent unauthorized access to your ASUS wireless router.

Router Login Name:

New Password:

Retype Password: Show password

b. Opsætning via app'en

Download app'en **ASUS Router**, for at konfigurere din router på din mobile enhed.

- Slå Wi-Fi til på din mobile enhed, og opret en forbindelse til dit GS-AX3000-netværk.
- Følg vejledningerne i app'en **ASUS Router**, for at fuldføre opsætningen.



ASUS Router



Sådan husker du dine trådløse routerindstillinger

- Husk dine trådløse indstillinger, når du konfigurerer routeren.

Navn på router:	Adgangskode:
2,4 GHz netværk SSID:	Adgangskode:
5 GHz netværk SSID:	Adgangskode:

Ofte stillede spørgsmål (FAQ)

1. Hvor kan jeg finde yderligere oplysninger om min trådløs router?
 - Teknisk support: <https://www.asus.com/support/>
 - Kunde hotline: Se venligst Kunde hotline i den medfølgende vejledning
 - Brugervejledningen kan hentes online på https://www.asus.com/support

Inhoud verpakking

- GS-AX3000
- Netwerkkabel (RJ-45)
- Wisselstroomadapter
- Beknopte handleiding

Een snelle blik

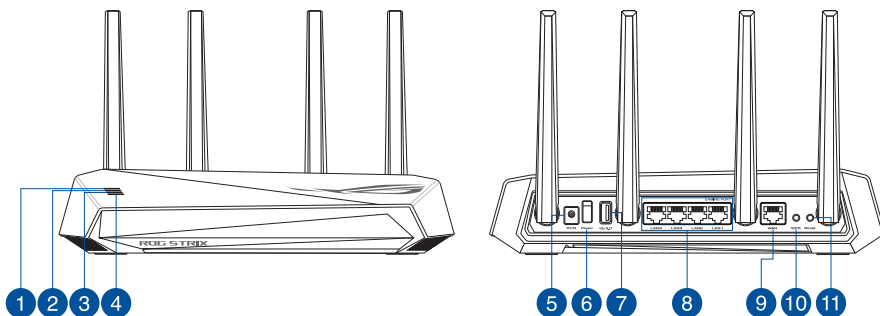

1 LED WAN (Internet)	7 USB 3.2 Gen. 1-poorten
2 5GHz LED	8 LAN 1~4 poorten
3 2,4GHz LED	9 WAN-poort (Internet)
4 Voedings-LED	10 WPS-knop
5 Netstroomaansluiting (DC-In)	11 Reset-knop
6 Voedingsschakelaar	

Uw draadloze router plaatsen

Voor de beste draadloze signaaltransmissie tussen de draadloze router en de netwerkapparaten die erop zijn aangesloten, moet u het volgende doen:

- Plaats de draadloze router in een centraal gebied voor een maximaal draadloos bereik voor de netwerkapparaten.
- Houd het apparaat uit de buurt van metalen obstakels en uit direct zonlicht.
- Houd het apparaat uit de buurt van 802.11g of 20MHz WiFi-apparaten, 2.4GHz computerrandapparatuur, Bluetooth-apparaten, draadloze telefoons, transformatoren, zware motoren, TL-lampen, magnetrons, koelkasten en andere industriële apparatuur om signaalverlies te voorkomen.
- Voer altijd een update uit naar de nieuwste firmware. Bezoek de ASUS-website op <http://www.asus.com> voor de nieuwste firmware-updates.
- Voor het beste draadloze signaal, moet u de vier niet-afneembaar antennes richten zoals weergegeven in de onderstaande afbeelding.

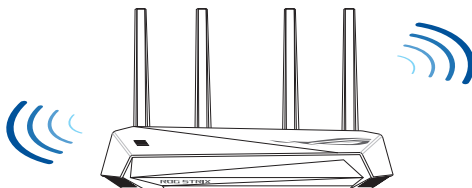

OPMERKING:

- Gebruik alleen de bij uw pakket geleverde adapter. Het gebruik van andere adapters kan leiden tot schade aan het apparaat.
- **Specificaties:**

DC-voedingsadapter	DC-uitgang: +12V met max. 2A stroom		
Bedrijfstemperatuur	0~40°C	Opslag	0~70°C
Bedrijfsvochtigheid	50~90%	Opslag	20~90%

Uw modem voorbereiden

1. Koppel de voedingskabel/DSL-modem los. Als er een back-upbatterij in het apparaat zit, moet u deze verwijderen.

OPMERKING: Ials u DSL voor internet gebruikt, zult u uw gebruikersnaam/wachtwoord van uw internetprovider nodig hebben om de router correct te configureren.

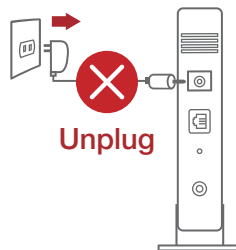

2. Sluit uw modem aan op de router met de meegeleverde netwerkkabel.

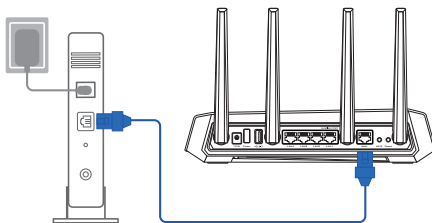

3. Schakel uw kabel/DSL-modem in.

4. Controleer of de LED van de kabel/DSL-modem oplicht om zeker te zijn dat de verbinding actief is.

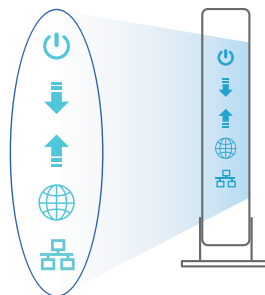

De router installeren

U kunt uw router installeren via een bekabelde of een draadloze verbinding.

A. Bekabelde aansluiting

1. Sluit uw router aan op een stopcontact en schakel deze in. Sluit de netwerkkabel van uw computer aan op een LAN-poort op uw router.

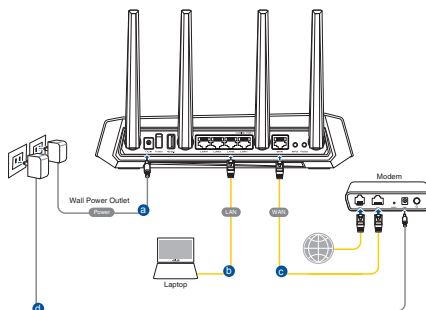

2. De grafische webinterface start automatisch wanneer u een webbrowser opent. Als deze niet automatisch start, voert u <http://router.asus.com> in.

3. Stel een wachtwoord voor uw router in om onbevoegde toegang te voorkomen.

Login Information Setup

Change the router password to prevent unauthorized access to your ASUS wireless router.

Router Login Name	admin
New Password	
Retype Password	

Show password

B. Draadloze verbinding

1. Sluit uw router aan op een stopcontact en schakel deze in.

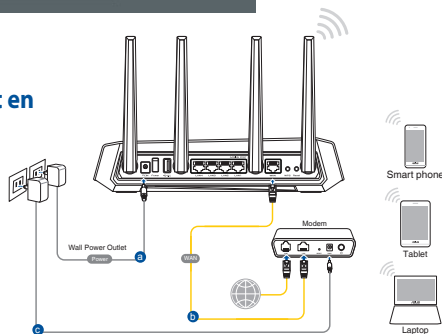

2. Maak verbinding met de netwerknaam (SSID) die op het productlabel op de achterkant van de router is vermeld. Wijzig voor een betere netwerkbeveiliging naar een unieke SSID en wijs een wachtwoord toe.



Wifi-naam (SSID): ASUS_XX

- * **XX** staat voor de laatste twee cijfers van het 2.4GHz MAC-adres. U kunt dit vinden op het label op de achterkant van uw router.

3. U kunt kiezen voor de web-GUI of ASUS Router-app voor het instellen van uw router.

a. Instelling grafische webinterface

- De grafische webinterface start automatisch wanneer u een webbrowswer opent. Als deze niet automatisch start, voert u <http://router.asus.com> in.
- Stel een wachtwoord voor uw router in om onbevoegde toegang te voorkomen.

Login Information Setup

Change the router password to prevent unauthorized access to your ASUS wireless router.

Router Login Name	<input type="text" value="admin"/>
New Password	<input type="password"/>
Retype Password	<input type="password"/> <input type="checkbox"/> Show password

b. App-instelling

Download de ASUS Router-app voor het instellen van uw router via uw mobiel apparaat.

- Schakel wifi in op uw mobiele apparaten en verbind ze met uw GS-AX3000-netwerk.
- Volg de installatierichtlijnen van de ASUS Router-app voor het voltooien van de instelling.



ASUS
Router



De instellingen van uw draadloze router onthouden

- Onthoud uw draadloze instellingen wanneer u de routerinstelling voltooit.

Routernaam:	Wachtwoord:
SSID 2.4 GHz-netwerk:	Wachtwoord:
SSID 5 GHz-netwerk:	Wachtwoord:

Veelgestelde vragen (FAQ's)

1. Waar kan ik meer informatie vinden over de draadloze router?
 - Site voor technische ondersteuning: <https://www.asus.com/support>
 - Hotline klantendienst: raadpleeg de nummers voor de ondersteuningshotline in de Aanvullende handleiding
 - U kunt de online gebruikershandleiding downloaden via <https://www.asus.com/support>

Pakendi sisu

- ✓ GS-AX3000
- ✓ Vahelduvvooluadapter
- ✓ Võrgukaabel (RJ-45)
- ✓ Lühijuhend

Kiire ülevaade ruuterile GS-AX3000

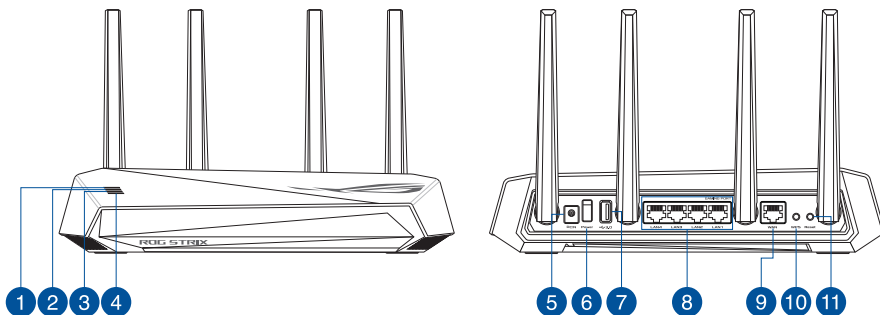

1 WAN-i LED indikaator(Internet)	7 USB 3.2 Gen 1 pordid
2 5GHz LED indikaator	8 LAN 1~4 pordid
3 2,4GHz LED indikaator	9 WAN (Internet) pordid
4 Toite LED indikaator	10 WPS nupp
5 Toitepesa (DC-IN)	11 Reset nupp
6 Toitelüliti	

Traadita ruuteri paigutamine

Traadita signaali parimaks edastuseks traadita ruuteri ja sellega ühendatud võrguseadmete vahel tehke järgmist:

- Paigutage traadita ruuter kesksesse kohta, et tagada võrguseadmetele maksimaalne traadita side levi ulatus.
- Hoidke seade eemal metalltõketest ja otsesest päikesevalgusest.
- Hoidke seade eemal 802.11g või 20MHz Wi-Fi seadmetest, 2,4GHz arvuti välisseadmetest, Bluetooth-seadmetest, juhtmeta telefonidest, transformaatoritest, suure jõudlusega mootoritest, fluorestsentsvalgusest, mikrolaineahjustest, külmikutest ja teistest tööstusseadmetest, et vältida signaali häiret või kadu.
- Värskendage süsteemi alati uusima püsivaraga. Külastage ASUS veebisait aadressil <http://www.asus.com>, et saada uusimaid püsivaravärskendusi.
- Parima kvaliteediga traadita signaali tagamiseks paigutage neli mitte-eemaldatavat antenni alltoodud joonisel näidatud viisil.

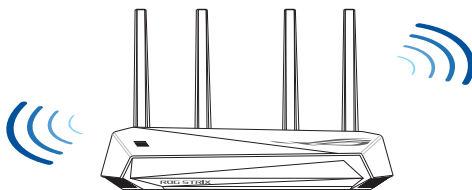

MÄRKUSED:

- Kasutage ainult seadmega kaasa antud toiteadapterit. Muude toiteadapterite kasutamine võib seadet kahjustada.

• Tehnilised andmed:

Alalisvoolu (DC) toiteadapter	DC väljund: +12 V max vooluga 2 A		
Kasutuskoha töötemperatuur	0~40°C	Hoiustamine	0~70°C
Kasutuskoha niiskusesisaldus	50~90%	Hoiustamine	20~90%

Teie modemi ettevalmistus

1. Ühendage kaabel/DSL-modemi toitejuhe lahti. Kui see on varustatud akuga, eemaldage aku.

MÄRKUS: Kui te kasutate DSL Interneti-ühendust, vajate ruuteri korralikuks konfigureerimiseks oma kasutajanime/parooli, mille saate Interneti-teenuse pakujalt.

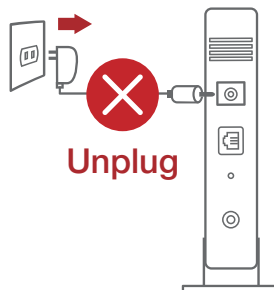

2. Ühendage oma modem ruuteriga, kasutades komplekti kuuluvat võrgukaablit.

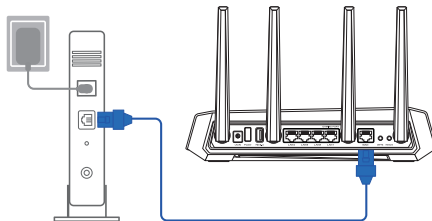

3. Lülitage kaabel/DSL-modem sisse.
4. Vaadake kaabel/DSL-modemi LED indikaatoreid, et kontrollida, kas ühendus on aktiivne.

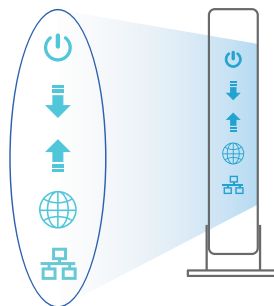

Ruuteri häälestamine

Saate häälestada oma ruuter traadiga või traadita ühenduse kaudu.

A. Traadiga ühendus

1. Ühendage ruuter toitevõrku ja lülitage see sisse. Ühendage arvuti võrgukaabel ruuteri LAN-pordiga.

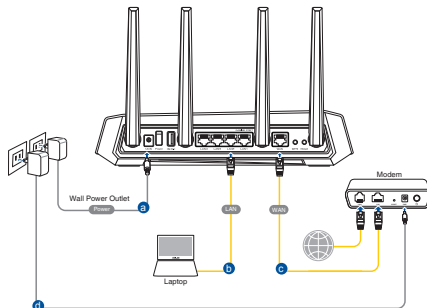

2. Veebipõhine graafiline kasutajaliides (web GUI) käivitub automaatselt, kui avate veebibrauseri. Kui see ei käivitu, sisestage <http://router.asus.com>.
3. Määrake ruuterile parool, et takistada volitamata juurdepääsu.

Login Information Setup

Change the router password to prevent unauthorized access to your ASUS wireless router.

Router Login Name	<input type="text" value="admin"/>
New Password	<input type="password"/>
Retype Password	<input type="password"/>

Show password

B. Traadita ühendus

1. Ühendage ruuter toitevõrku ja lülitage see sisse.

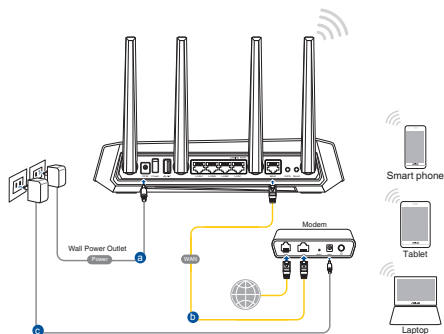

2. **Looge ühendus võrguga, mille nimi (SSID) on toodud ruuteri tagaküljel asuval tootesildil. Võrgu turvalisuse suurendamiseks valige kordumatu SSID ja määrake parool.**



Wi-Fi nimi (SSID): ASUS_XX

- * **XX** viitab 2,4GHz MAC-aadressi kahele viimasele numbrile. Te leiata ruuteri tagaküljel asuvalt sildilt.

3. **Ruuteri alghäälestamiseks võite valida graafilise kasutajaliidese (GUI) või ASUS-e ruuteri rakenduse.**

a. **Veebis saadaolev GUI**

- **Veebipõhine graafiline kasutajaliides (web GUI) käivitub automaatselt, kui avate veebibrauseri. Kui see ei käivitu, sisestage <http://router.asus.com>.**
- **Määrake ruuterile parool, et takistada volitamata juurdepääsu.**

Login Information Setup

Change the router password to prevent unauthorized access to your ASUS wireless router.

Router Login Name	<input type="text" value="admin"/>
New Password	<input type="password"/>
Retype Password	<input type="password"/> <input type="checkbox"/> Show password

b. Rakenduse seadistamine

Laadige alla ASUS-e ruuteri rakendus, et häälestada ruuter läbi mobiilse seadme.

- Lülitage mobiilses seadmes Wi-Fi sisse ja ühendage GS-AX3000'i võrk.
- Järgige ASUS-e ruuteri häälestusjuhiseid.



ASUS
Router



Traadita ruuteri sätete meeles pidamine

- Jätke meelde traadita võrgu sätted, kui ruuteri häälestamise lõpule viite.

Ruuteri nimi:	Parool:
2,4 GHz võrgu SSID:	Parool:
5 GHz võrgu SSID:	Parool:

Korduma kippuvad küsimused (KKK)

1. Kust leida täiendavat teavet traadita ruuteri kohta?
 - Tehnilise toe leht: <https://www.asus.com/support>
 - Infoliin: Vt lisajuhendi jaotist Tugiliin.
 - Võrgus loetava kasutjuhendi saate saidilt <https://www.asus.com/support>

Contenu de la boîte

- ☑ Routeur Wi-Fi GS-AX3000
- ☑ Câble réseau (RJ-45)
- ☑ Adaptateur secteur
- ☑ Guide de démarrage rapide

Aperçu rapide de votre routeur GS-AX3000

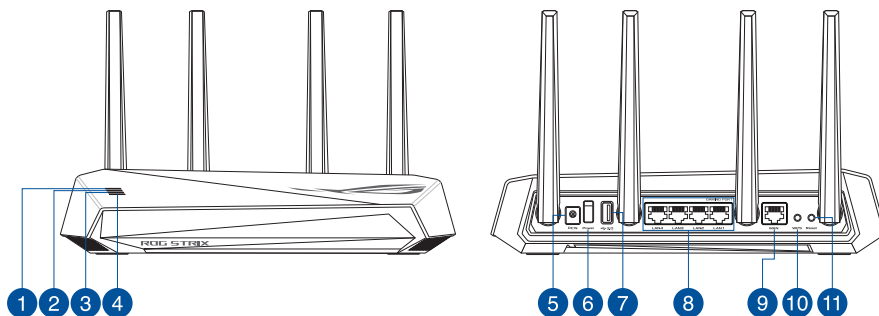

1 Voyant réseau étendu (WAN) (Internet)	7 Port USB 3.2 Gen1
2 Voyant de bande 5 GHz	8 Ports réseau local (LAN) 1 à 4
3 Voyant de bande 2,4 GHz	9 Port réseau étendu (WAN) (Internet)
4 Voyant LED d'alimentation	10 Bouton WPS
5 Port d'alimentation (CC)	11 Bouton de réinitialisation
6 Interrupteur d'alimentation	

Placer le routeur Wi-Fi

Pour optimiser la transmission du signal Wi-Fi entre votre routeur et les périphériques réseau y étant connectés, veuillez vous assurer des points suivants :

- Placez le routeur Wi-Fi dans un emplacement central pour obtenir une couverture Wi-Fi optimale.
- Maintenez le routeur à distance des obstructions métalliques et des rayons du soleil.
- Maintenez le routeur à distance d'appareils ne fonctionnant qu'avec les normes/fréquences Wi-Fi 802.11g ou 20MHz, les périphériques 2,4 GHz et Bluetooth, les téléphones sans fil, les transformateurs électriques, les moteurs à service intense, les lumières fluorescentes, les micro-ondes, les réfrigérateurs et autres équipements industriels pour éviter les interférences ou les pertes de signal Wi-Fi.
- Mettez toujours le routeur à jour dans la version de firmware la plus récente. Visitez le site Web d'ASUS sur <http://www.asus.com> pour consulter la liste des mises à jour.
- Pour assurer le meilleur signal Wi-Fi, orientez les quatre antennes externes comme illustré sur le schéma ci-dessous.

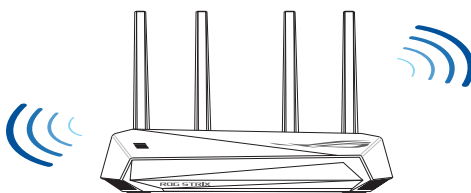

REMARQUES :

- Utilisez uniquement l'adaptateur secteur fourni avec votre appareil. L'utilisation d'autres adaptateurs peut endommager l'appareil.
- **Caractéristiques :**

Adaptateur secteur CC	Sortie CC : +12V (max 2A)		
Température de fonctionnement	0-40°C	Stockage	0-70°C
Humidité de fonctionnement	50-90 %	Stockage	20-90 %

Préparer votre modem

1. Débranchez le câble d'alimentation / le modem DSL. Si votre modem possède une batterie de secours, retirez-la.

REMARQUE : Si vous utilisez le DSL pour accéder à Internet, vous aurez besoin du nom d'utilisateur et du mot de passe fournis par votre fournisseur d'accès internet (FAI) pour configurer votre routeur.

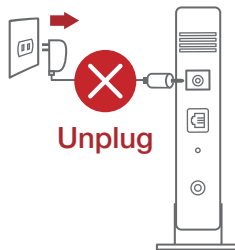

2. Raccordez votre modem au routeur à l'aide du câble réseau fourni.

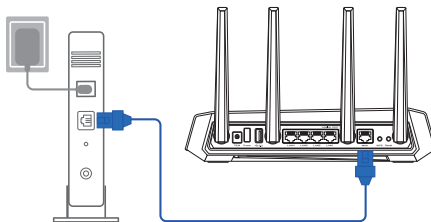

3. Allumez votre modem câble/DSL.
4. Vérifiez les voyants lumineux de votre modem câble/DSL pour vous assurer que la connexion est établie.

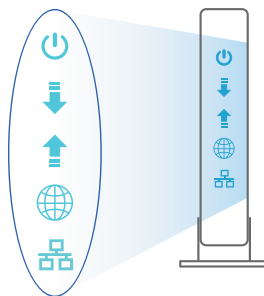

Configurer votre GS-AX3000

Vous pouvez configurer votre routeur via une connexion filaire ou Wi-Fi.

A. Connexion filaire

1. Branchez le routeur sur une prise électrique, puis allumez-le. Utilisez le câble réseau pour relier votre ordinateur au port de réseau local (LAN) du routeur.
2. L'interface de gestion du routeur s'affiche automatiquement lors de l'ouverture de votre navigateur internet. Si ce n'est pas le cas, saisissez <http://router.asus.com> dans la barre d'adresse.
3. Définissez un mot de passe afin d'éviter les accès non autorisés au routeur.

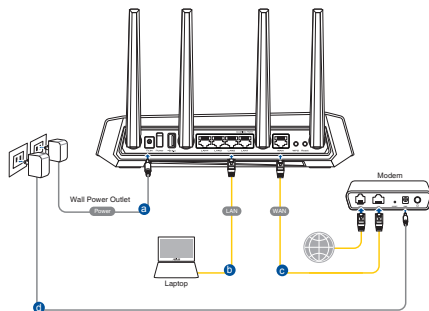

Login Information Setup

Change the router password to prevent unauthorized access to your ASUS wireless router.

Router Login Name	admin
New Password	<input type="password"/>
Retype Password	<input type="password"/> <input type="checkbox"/> Show password

B. Connexion Wi-Fi

1. Branchez le routeur sur une prise électrique, puis allumez-le.

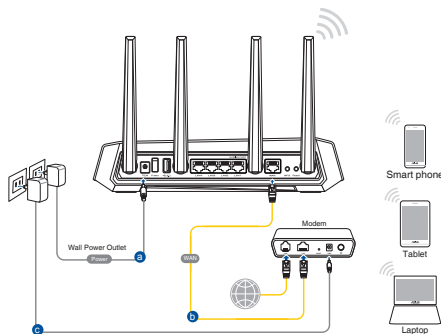

2. **Connectez-vous au réseau dont le nom (SSID) est affiché sur l'étiquette du produit située à l'arrière du routeur. Pour garantir une plus grande sécurité, modifiez le nom du réseau et le mot de passe.**



Nom du réseau Wi-Fi (SSID) : ASUS_XX

- * **XX** correspond aux deux derniers chiffres de l'adresse MAC 2,4 GHz. Vous pouvez les trouver sur l'étiquette située à l'arrière de votre routeur.

3. **Vous pouvez choisir de configurer votre routeur à l'aide de l'interface de gestion ou de l'application ASUS Router.**

a. **Configuration via l'interface de gestion**

- **Une fois connecté, l'interface de gestion du routeur s'affiche automatiquement lors de l'ouverture de votre navigateur internet. Si ce n'est pas le cas, saisissez <http://router.asus.com> dans la barre d'adresse.**
- **Définissez un mot de passe afin d'éviter les accès non autorisés au routeur.**

Login Information Setup

Change the router password to prevent unauthorized access to your ASUS wireless router.

Router Login Name	<input type="text" value="admin"/>
New Password	<input type="password"/>
Retype Password	<input type="password"/> <input type="checkbox"/> Show password

b. Configuration via l'application

Téléchargez l'application ASUS Router pour configurer votre routeur par le biais de vos appareils mobiles.

- **Activez le Wi-Fi sur vos appareils mobiles et connectez-vous au réseau du routeur.**
- **Suivez les instructions de configuration de l'application ASUS Router pour effectuer la configuration.**



ASUS
Router



Se rappeler des paramètres de votre routeur Wi-Fi

- **Notez les paramètres Wi-Fi choisis lors de la configuration de votre routeur.**

Nom du routeur :	Mot de passe :
Nom du réseau de 2,4 GHz (SSID) :	Mot de passe :
Nom du réseau de 5 GHz (SSID) :	Mot de passe :

FAQ

1. Où puis-je obtenir plus d'informations sur le routeur Wi-Fi ?
 - Site de support technique : <https://www.asus.com/fr/support>
 - Service clientèle : consultez la liste des centres d'appel ASUS en fin de guide
 - Vous pouvez consulter le manuel de l'utilisateur en ligne à l'adresse suivante : <https://www.asus.com/fr/support>

Pakkauksen sisältö

- ☑ GS-AX3000
- ☑ Verkkolaite
- ☑ Verkko kaapeli (RJ-45)
- ☑ Pikaopas

Katsaus GS-AX3000-sovellukseen

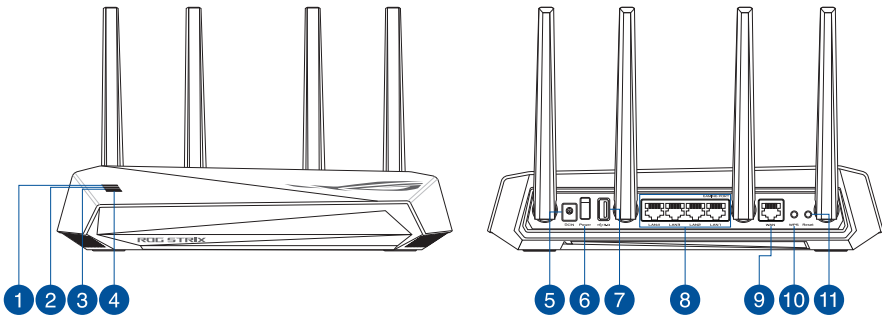

1 WAN (Internet) LED	7 USB 3.2 Gen 1-portti
2 5GHz LED-valo	8 LAN 1~4 portit
3 2,4GHz LED-valo	9 WAN (Internet) portti
4 Virran LED-valo	10 WPS-painike
5 Virta (DC-In)-portti	11 Nollauspainike
6 Virtakytkin	

Reitittimen sijoittaminen

Varmistaaksesi parhaan signaalin lähetyksen langattoman reitittimen ja siihen liitettyjen verkkolaitteiden välillä, tarkista, että:

- Asetat langattoman reitittimen keskelle aluetta saadaksesi maksimipeittoalueen verkkolaitteille.
- Pidät laitteen vapaana metalliesteistä ja poissa suorasta auringonpaisteesta.
- Pidät laitteen etäällä 802.11g:n tai 20 MHz:n Wi-Fi -laitteista, 2,4 GHz:n tietokoneen oheislaitteista, Bluetooth-laitteista, langattomista puhelimista, muuntajista, raskaista moottoreista, loistelampuista, mikroaaltouuneista, jääkaapeista ja muista teollisista laitteista estääksesi signaalin häiriöt tai menetyksen.
- Päivität aina uusimman laiteohjelmiston. Hae viimeisimmät laitteistopäivitykset ASUS-verkkosivulta osoitteesta <http://www.asus.com>.
- Parhaan mahdollisen langattoman signaalin aikaansaamiseksi suuntaa neljä Ei-irrotettava alla olevan piirroksen mukaisesti.

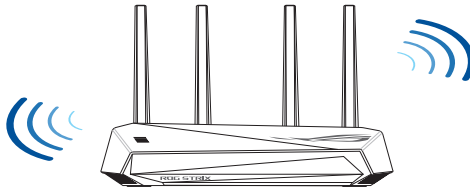

HUOMAA:

- Käytä vain laitteen toimitukseen kuuluvaa verkkolaitetta. Muiden verkkolaitteiden käyttö voi vahingoittaa laitetta.
- **Tekniset tiedot:**

Verkkolaite	Tasavirtalähtö: +12 V maks. 2A:n virralla		
Käyttölämpötila	0~40°C	Tallennustila	0~70°C
Käyttökosteus	50~90%	Tallennustila	20~90%

Modeemin valmistelu

1. Irrota virtakaapeli/DSL-modeemi. Jos sillä on akkuvarmistus, irrota akku.

HUOMAUTUS: Jos käytät internet-yhteyteen DSL:ää, tarvitset käyttäjätunnuksen/salasanan internet-palveluntarjoajaltasi (ISP) määrittääksesi reitittimen oikein.

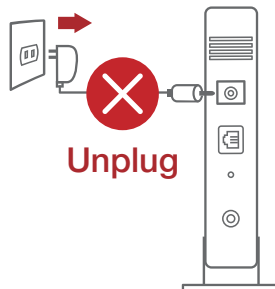

2. Liitä modeemi reitittimeen toimittukseen kuuluvalla verkkokaapelilla.

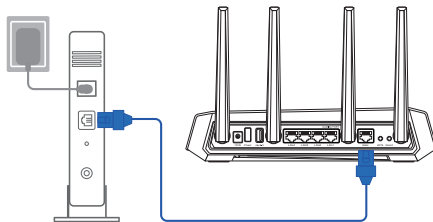

3. Kytke virta päälle virtakaapeliin/DSL-modeemiin.
4. Tarkista kaapelin/DSL-modeemin LED-valot varmistaaksesi, että yhteyt on aktiivinen.

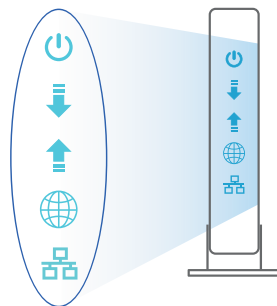

GS-AX3000 :n asettaminen

Voit asettaa GS-AX3000 langallisen tai langattoman yhteyden kautta.

A. Langallinen yhteys

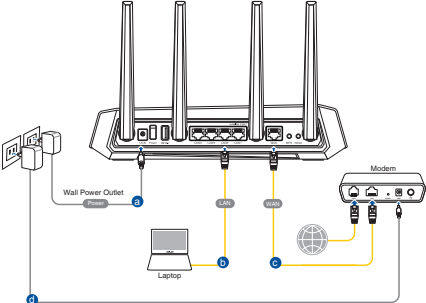
1. Liitä reititin virtalähteeseen ja kytke sen virta päälle. Liitä verkkokaapeli tietokoneesta reitittimen LAN-porttiin.
- 
2. Graafinen web-käyttöliittymä käynnistyy automaattisesti, kun avaat web-selaimen. Jollei se käynnisty automaattisesti, siirry osoitteeseen <http://router.asus.com>.
 3. Aseta reitittimen salasana estääksesi valtuuttamattoman käytön.

Login Information Setup

Change the router password to prevent unauthorized access to your ASUS wireless router.

Router Login Name	<input type="text" value="admin"/>	
New Password	<input type="password"/>	
Retype Password	<input type="password"/>	<input type="checkbox"/> Show password

B. Langaton yhteys

1. Liitä reititin virtalähteeseen ja kytke sen virta päälle.
- 

2. **Koble til nettverksnavnet (SSID) som står etiketten på baksiden av ruter. Nettverkssikkerheten kan forbedres ved at du bytter SSID og velger et passord.**



Wi-Fi-nimi (SSID): ASUS_XX

- * **XX** viittaa 2,4 GHz:in MAC-osoitteen kahteen viimeiseen numeroon. Se on merkitty tarraan GS-AX3000:n takana.

3. **Voit valita joko graafisen web-käyttöliittymän (GUI) tai ASUS-reititinsovelluksen reitittimen asettamiseen.**

a. **Graafisen web-käyttöliittymän asetus**

- **Kun liitäntä on tehty, graafinen web-käyttöliittymä käynnistyy automaattisesti, kun avaat web-selaimen. Jos se ei käynnisty automaattisesti, siirry osoitteeseen <http://router.asus.com>.**
- **Aseta reitittimelle salasana valtuuttamattoman käytön estämiseksi.**

Login Information Setup

Change the router password to prevent unauthorized access to your ASUS wireless router.

Router Login Name

New Password

Retype Password Show password

b. Sovelluksen asetus

Lataa ASUS-reititinsovellus asettaaksesi reitittimen mobiililaitteillesi.

- **Kytke Wi-Fi päälle mobiililaitteissasi ja muodosta yhteys GS-AX3000 -verkkoon.**
- **Suorita asetus loppuun toimimalla ASUS-reititinsovelluksen asetusohjeiden mukaisesti.**



ASUS
Router



Langattoman reitittimen asetusten muistaminen

- **Muista langattomat asetukset, kun suoritat reitittimen asetuksen loppuun.**

Reitittimen nimi:	Salasana:
2,4GHz verkko SSID:	Salasana:
5GHz verkko SSID:	Salasana:

Usein kysyttyä (FAQ)

1. Mistä saan lisätietoja langattomasta reitittimestä?
 - Teknisen tuen sivusto: <https://www.asus.com/support>
 - Tukipalvelunumero: Katso tukipalvelunumero kohdasta Supplementary Guide (Lisäopas).
 - Voit hakea online-käyttöoppaan osoitteesta <https://www.asus.com/support>

Verpackungsinhalt

- ☑ GS-AX3000 WLAN-Router
- ☑ Netzteil
- ☑ Netzwerkkabel (RJ-45)
- ☑ Schnellstartanleitung

Ihr GS-AX3000 auf einen Blick

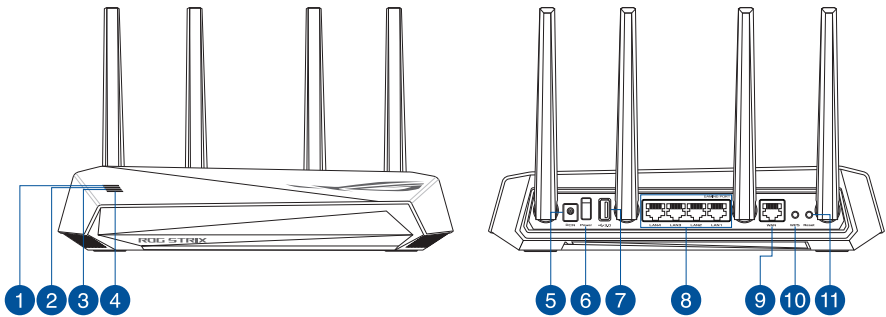

1 WAN-LED (Internet)	7 USB 3.2 (Gen1)-Anschluss
2 5-GHz-LED	8 LAN-Anschlüsse 1 ~ 4
3 2,4-GHz-LED	9 WAN-Anschluss (Internet)
4 Betriebs-LED	10 WPS-Taste
5 Netzanschluss (DC-In)	11 Reset-Taste
6 Netzschalter	

Platzieren Sie Ihren WLAN-Router

Stellen Sie für eine optimale WLAN-Übertragung zwischen dem WLAN-Router und den verbundenen WLAN-Geräten folgendes sicher:

- Platzieren Sie den WLAN-Router in einem zentralen Bereich, um eine maximale WLAN-Reichweite für die Netzwerkgeräte zu erzielen.
- Halten Sie den WLAN-Router entfernt von metallischen Hindernissen und direktem Sonnenlicht.
- Halten Sie den WLAN-Router entfernt von nur 802.11g oder nur 20 MHz WLAN-Geräten, 2,4 GHz Computer-Peripheriegeräten, Bluetooth-Geräten, schnurlosen Telefonen, Transformatoren, Hochleistungsmotoren, fluoreszierendem Licht, Mikrowellenherden, Kühlschränken und anderen gewerblichen Geräten, um Signalstörungen oder Signalverlust zu verhindern.
- Aktualisieren Sie immer auf die neueste Firmware. Besuchen Sie die ASUS-Webseite unter <http://www.asus.com>, um die neuesten Firmware-Aktualisierungen zu erhalten.
- Um das beste WLAN-Signal zu garantieren, richten Sie die vier nicht abnehmbaren Antennen, wie in der unteren Abbildung gezeigt, aus.

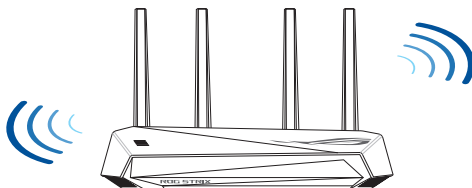

HINWEISE:

- Verwenden Sie nur das mitgelieferte Netzteil. Andere Netzteile könnten das Gerät beschädigen.
- **Spezifikationen:**

Netzteil	Gleichstromausgang: +12 V mit 2 A Stromstärke		
Betriebstemperatur	0~40 °C	Lagerung	0~70 °C
Betriebsluftfeuchtigkeit	50~90%	Lagerung	20~90%

Ihr Modem vorbereiten

1. **Trennen Sie das Netzkabel von der Steckdose und dem Kabel-/DSL-Modem. Falls Ihr Modem über einen Backup-Akku verfügt, entfernen Sie diesen ebenfalls.**

HINWEIS: Falls Sie für Ihre Internetverbindung DSL benutzen, benötigen Sie Ihren Benutzernamen/Kennwort von Ihrem Internetanbieter, um den Router richtig konfigurieren zu können.

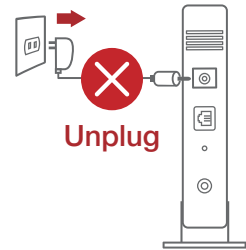

2. **Schließen Sie Ihr Modem mit dem mitgelieferten Netzkabel an den Router an.**

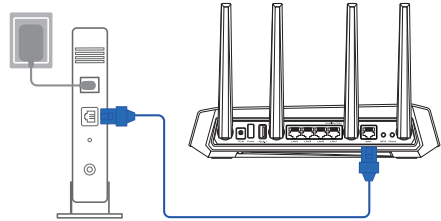

3. **Versorgen Sie Ihr Kabel-/DSL-Modem mit Strom und schalten es ein.**
4. **Überprüfen Sie die LED-Anzeigen Ihres Kabel-/DSL-Modems, um sicherzustellen, dass die Verbindung aktiv ist.**

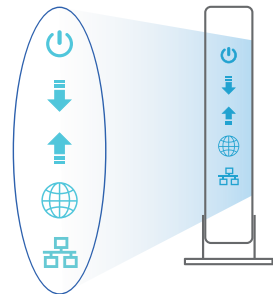

Einrichten Ihres GS-AX3000

Sie können Ihren Router über eine Kabelverbindung oder drahtlose Verbindung einrichten.

A. Kabelverbindung

1. Schließen Sie Ihren Router an eine Steckdose an und schalten Sie ihn ein. Schließen Sie das Netzwerkkabel von Ihrem Computer an einem LAN-Anschluss Ihres Routers an.
2. Die Web-Benutzeroberfläche wird automatisch gestartet, wenn Sie einen Webbrowser öffnen. Falls sie nicht automatisch geöffnet wird, geben Sie <http://router.asus.com> in den Webbrowser ein.
3. Richten Sie ein Kennwort für Ihren Router ein, um unbefugten Zugriff zu verhindern.

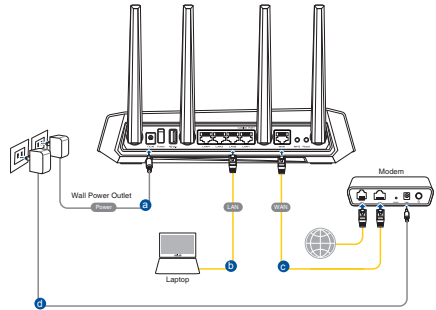

Login Information Setup

Change the router password to prevent unauthorized access to your ASUS wireless router.

Router Login Name:

New Password:

Retype Password: Show password

B. Drahtlosverbindung

1. Schließen Sie Ihren Router an eine Steckdose an und schalten Sie ihn ein.

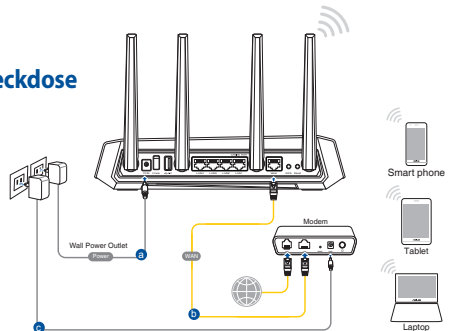

2. **Verbinden Sie sich mit dem Netzwerk mit der SSID, die auf dem Produktaufkleber auf der Rückseite des Routers angegeben ist. Ändern Sie zur Erhöhung der Netzwerksicherheit den Netzwerknamen in eine eindeutige SSID um und weisen Sie ein Kennwort zu.**



WLAN-Name (SSID): ASUS_XX

- * **XX** bezieht sich auf die letzten zwei Ziffern der 2,4-GHz-MAC-Adresse. Sie finden sie auf dem Etikett auf der Rückseite Ihres Routers.

3. **Sie können entweder die Web-Benutzeroberfläche oder die ASUS Router App zum Einrichten Ihres Routers wählen.**

a. **Einrichtung über die Web-Benutzeroberfläche**

- **Sobald die Verbindung hergestellt ist, wird die Web-Benutzeroberfläche automatisch gestartet, wenn Sie einen Webbrowser öffnen. Falls sie nicht automatisch geöffnet wird, geben Sie <http://router.asus.com> in den Webbrowser ein.**
- **Richten Sie ein Kennwort für Ihren Router ein, um unbefugten Zugriff zu verhindern.**

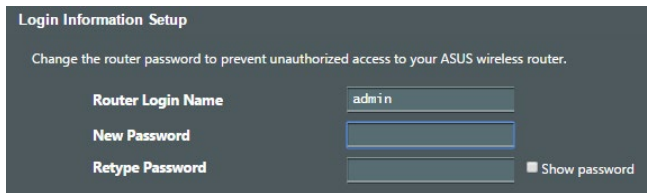

b. Einrichtung über die App

Laden Sie die ASUS Router App zum Einrichten Ihres Routers über Ihr Mobilgerät herunter.



ASUS
Router



- **Aktivieren Sie das WLAN auf Ihrem Mobilgerät und verbinden Sie sich mit dem Netzwerk Ihres Routers.**
- **Befolgen Sie die Anweisungen in der ASUS Router App, um die Einrichtung abzuschließen.**



Notieren der WLAN-Einstellungen Ihres Routers

- **Notieren Sie Ihre WLAN-Einstellungen, nachdem Sie die Einrichtung des Routers fertiggestellt haben.**

Router-Name:	Kennwort:
2.4 GHz Netzwerk SSID:	Kennwort:
5 GHz Netzwerk SSID:	Kennwort:

FAQ (Häufig gestellte Fragen)

1. Wo finde ich weitere Informationen zum WLAN-Router?
 - Technische Support Webseite: <https://www.asus.com/support>
 - Kunden-Hotline: Schauen Sie im Abschnitt über die Support-Hotline in dieser Schnellstartanleitung
 - Sie erhalten das Benutzerhandbuch online unter <https://www.asus.com/support>

Περιεχόμενα συσκευασίας

- ☑ Ασύρματος δρομολογητής GS-AX3000
- ☑ Μετασχηματιστής ρεύματος
- ☑ Καλωδιακού δικτύου (RJ-45)
- ☑ Οδηγός Γρήγορης Έναρξης

Μια γρήγορη ματιά

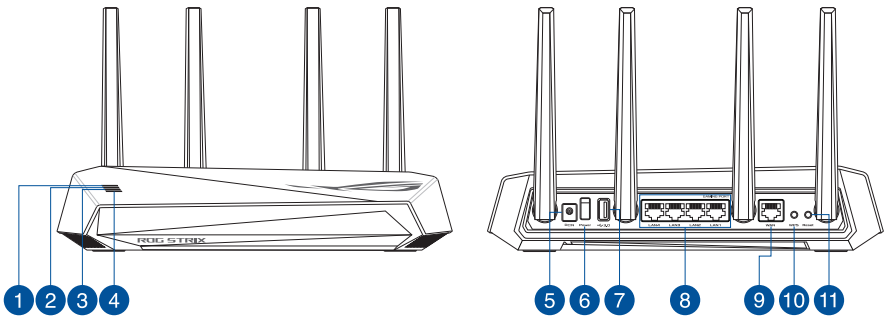

1 WAN (Internet) Λυχνία LED	7 Θύρες USB 3.2 Gen 1
2 Λυχνία LED 5GHz	8 Θύρες LAN 1~4
3 Λυχνία LED 2,4GHz	9 Θύρα WAN (Internet)
4 Λυχνία LED Τροφοδοσίας	10 WPS κουμπί
5 Είσοδος τροφοδοσίας ρεύματος (DC-IN)	11 Κουμπί επαναφοράς
6 Διακόπτης λειτουργίας	

Τοποθέτηση του δρομολογητή σας

Για τη βέλτιστη δυνατή ασύρματη μετάδοση του σήματος μεταξύ του ασύρματου δρομολογητή και των συσκευών του δικτύου που είναι συνδεδεμένες σε αυτόν, σιγουρευτείτε ότι:

- Έχετε τοποθετήσει τον ασύρματο δρομολογητή σε μια κεντρική περιοχή για μέγιστη ασύρματη κάλυψη για τις συσκευές του δικτύου.
- Διατηρείτε τη συσκευή μακριά από μεταλλικά εμπόδια και μακριά από το άμεσο ηλιακό φως.
- Διατηρείτε τη συσκευή μακριά από συσκευές Wi-Fi 802.11g ή 20MHz, περιφερειακές συσκευές υπολογιστών 2.4GHz, συσκευές Bluetooth, ασύρματα τηλέφωνα, μετασχηματιστές, κινητήρες βαριάς χρήσης, λαμπτήρες φθορισμού, φούρνους μικροκυμάτων, ψυγεία και άλλες βιομηχανικές συσκευές για αποφυγή παρεμβολών ή απώλειας σήματος.
- Ενημερώνετε πάντα με την πιο πρόσφατη έκδοση υλικολογισμικού. Επισκεφτείτε τον ιστότοπο της ASUS στη διεύθυνση <http://www.asus.com> για τις πιο πρόσφατες ενημερώσεις υλικολογισμικού.
- Για να διασφαλίσετε ότι το ασύρματο σήμα θα είναι το καλύτερο δυνατό, προσανατολίστε τις 4 μη αποσπώμενες κεραίες όπως απεικονίζεται στο παρακάτω σχήμα.

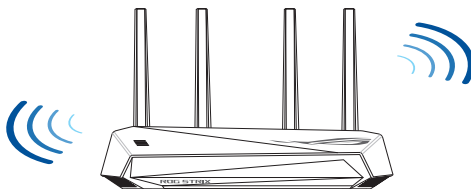

ΣΗΜΕΙΩΣΕΙΣ:

- Χρησιμοποιείτε μόνο τον μετασχηματιστή που περιλαμβάνεται στη συσκευασία. Η χρήση άλλων μετασχηματιστών μπορεί να προκαλέσει βλάβη στη συσκευή σας.
- **Τεχνικές προδιαγραφές:**

Μετασχηματιστής ρεύματος DC	Έξοδος DC: +12V με ρεύμα 2A;		
Θερμοκρασία λειτουργίας	0~40°C	Αποθήκευση	0~70°C
Υγρασία περιβάλλοντος σε κατάσταση λειτουργίας	50~90%	Αποθήκευση	20~90%

Προετοιμάστε το μόντεμ σας

1. Αποσυνδέστε το καλώδιο τροφοδοσίας/μόντεμ DSL. Αν διαθέτει εφεδρική μπαταρία, αφαιρέστε τη μπαταρία.

ΣΗΜΕΙΩΣΗ: Αν χρησιμοποιείτε DSL για το Internet, θα χρειαστείτε το όνομα χρήστη/κωδικό πρόσβασης από τον πάροχο υπηρεσιών Internet (ISP) για τη σωστή διαμόρφωση του δρομολογητή.

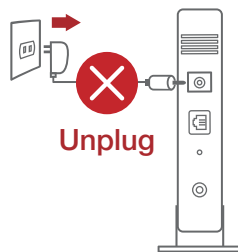

2. Συνδέστε το μόντεμ στον δρομολογητή με το παρεχόμενο καλώδιο δικτύου.

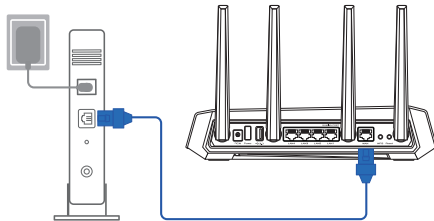

3. Ενεργοποιήστε το καλώδιο/μόντεμ DSL.
4. Ελέγξτε τις λυχνίες LED του καλωδίου/μόντεμ DSL για να βεβαιωθείτε ότι η σύνδεση είναι ενεργή.

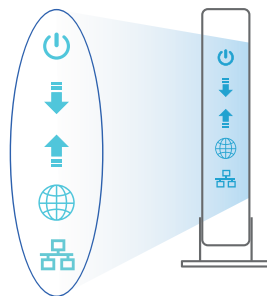

Εγκατάσταση GS-AX3000

Μπορείτε να ρυθμίσετε το GS-AX3000 μέσω ενσύρματης ή ασύρματης σύνδεσης.

A. Ενσύρματη σύνδεση

1. Συνδέστε τον δρομολογητή σας σε μια πρίζα και ενεργοποιήστε τον. Συνδέστε το καλώδιο δικτύου του υπολογιστή σας σε μία θύρα LAN του δρομολογητή.
2. Η διεπαφή μέσω διαδικτύου (GUI) εκκινεί αυτόματα όταν ανοίξετε την εφαρμογή περιήγησης στο διαδίκτυο. Σε περίπτωση που δεν εκκινήσει αυτόματα, πληκτρολογήστε <http://router.asus.com>.
3. Ορίστε έναν κωδικό πρόσβασης για το δρομολογητή για πρόληψη από μη εξουσιοδοτημένη πρόσβαση.

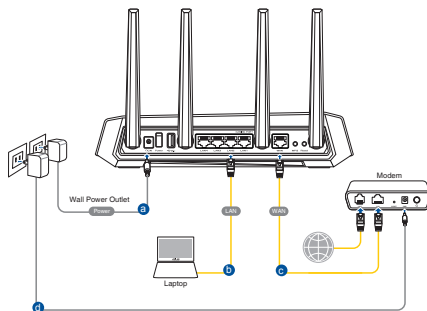

Login Information Setup

Change the router password to prevent unauthorized access to your ASUS wireless router.

Router Login Name	<input type="text" value="admin"/>
New Password	<input type="password"/>
Retype Password	<input type="password"/> <input type="checkbox"/> Show password

B. Ασύρματη σύνδεση

1. Συνδέστε τον δρομολογητή σας σε μια πρίζα και ενεργοποιήστε τον.

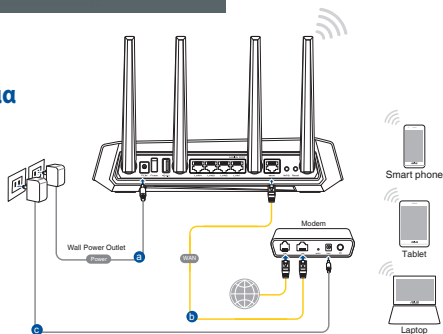

2. Συνδεθείτε στο όνομα δικτύου (SSID) που εμφανίζεται στην ετικέτα προϊόντος στην πίσω πλευρά του δρομολογητή. Για μεγαλύτερη ασφάλεια δικτύου, αλλάξτε σε ένα μοναδικό SSID και εκχωρήστε έναν κωδικό πρόσβασης.



Wi-Fi Όνομα (SSID): ASUS_XX

- * Το **XX** αναφέρεται στα δυο τελευταία ψηφία μιας διεύθυνσης 2,4GHz MAC. Μπορείτε να το βρείτε στην ετικέτα στο πίσω μέρος GS-AX3000.

3. Μπορείτε να επιλέξετε είτε την εφαρμογή Web GUI ή την ASUS Router για να εγκαταστήσετε το δρομολογητή σας.

a. Εγκατάσταση Web GUI

- Μόλις συνδεθείτε η διεπαφή μέσω διαδικτύου (GUI) εκκινεί αυτόματα όταν ανοίξετε την εφαρμογή περιήγησης στο διαδίκτυο. Σε περίπτωση που δεν εκκινήσει αυτόματα, πληκτρολογήστε <http://router.asus.com>.
- Ορίστε έναν κωδικό πρόσβασης για το δρομολογητή για πρόληψη από μη εξουσιοδοτημένη πρόσβαση.

Login Information Setup

Change the router password to prevent unauthorized access to your ASUS wireless router.

Router Login Name	<input type="text" value="admin"/>
New Password	<input type="password"/>
Retype Password	<input type="password"/> <input type="checkbox"/> Show password

b. Εγκατάσταση εφαρμογής

Πραγματοποιήστε λήψη της εφαρμογής ASUS Router και εγκαταστήστε το δρομολογητή σας μέσω των κινητών συσκευών σας.



ASUS
Router



GET IT ON
Google Play



Download on the
App Store

- **Ενεργοποιήστε το Wi-Fi στις κινητές συσκευές σας και συνδεθείτε στο δίκτυο της GS-AX3000.**
- **Ακολουθήστε τις οδηγίες εγκατάστασης της εφαρμογής ASUS Router προκειμένου να ολοκληρώσετε την εγκατάσταση.**



Πώς να θυμάστε τις ρυθμίσεις του ασύρματου δρομολογητή

- **Σημειώστε τις ασύρματες ρυθμίσεις όταν ολοκληρώσετε την εγκατάσταση του δρομολογητή.**

Όνομα δρομολογητή:	Κωδικός πρόσβασης:
2,4GHz δίκτυο SSID:	Κωδικός πρόσβασης:
5GHz δίκτυο SSID:	Κωδικός πρόσβασης:

Συχνές ερωτήσεις (FAQ)

1. Πού μπορώ να βρω περισσότερες πληροφορίες για τον ασύρματο δρομολογητή?
 - Ιστότοπος τεχνικής υποστήριξης: <https://www.asus.com/support>
 - Γραμμή άμεσης υποστήριξης πελατών: Ανατρέξτε στην ενότητα Γραμμή άμεσης υποστήριξης σε αυτόν τον Οδηγό Γρήγορης Έναρξης.
 - Μπορείτε να πραγματοποιήσετε λήψη του εγχειριδίου χρήσης στο <https://www.asus.com/support>

Contenido del paquete

- ☑ GS-AX3000
- ☑ Hálózati adapter
- ☑ Hálózati kábel (RJ-45)
- ☑ Gyors üzembe helyezési útmutató

Gyors áttekintése

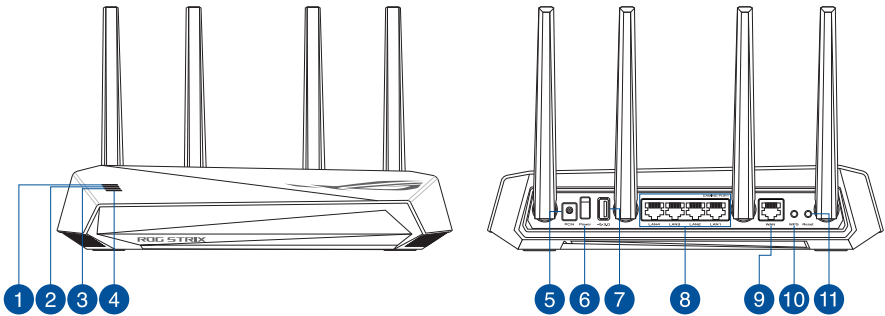

1 WAN (Internet) LED	7 USB 3.2-es, 1. generációs port
2 5GHz LED	8 Portok LAN 1 ~ 4
3 2,4GHz LED	9 Portok WAN (Internet)
4 Bekapcsolt állapot LED	10 WPS gomb
5 Hálózati (DC bemeneti) port	11 Alaphelyzet gomb
6 Főkapcsoló	

A router elhelyezése

A vezeték nélküli router és a hálózati eszközök közötti legjobb vezeték nélküli jelátvitel érdekében gondoskodjon a következőkről:

- A vezeték nélküli routert központi területen helyezze el, hogy ideális vezeték nélküli lefedettséget biztosítson valamennyi hálózati eszköz számára.
- Az eszközt tartsa távol a fém akadályoktól és a közvetlen napsütéstől.
- Az eszközt tartsa távol 802.11g vagy csak 20 MHz-en működő Wi-Fi eszközöktől, 2,4 GHz-es működő számítógépes perifériáktól, Bluetooth eszközöktől, vezeték nélküli telefonoktól, transzformátoroktól, nagyteljesítményű motoroktól, fénycsövektől, mikrohullámú sütőktől, hűtőszekrényektől és egyéb ipari berendezésektől a jel akadályozásának elkerülése érdekében.
- A firmware-t mindig a legújabb verzióra frissítse. Látogassa meg az ASUS weboldalát a <http://www.asus.com> címen a legfrissebb firmware-ért.
- A megfelelő erősségű vezeték nélküli jel érdekében a négy nem eltávolítható antenna tájolását az alábbi ábra szerint állítsa be.

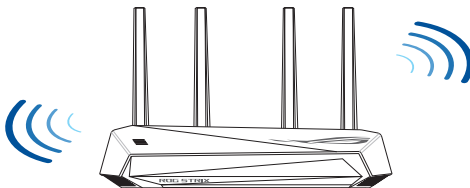

MEGJEGYZÉSEK:

- Csak a csomagban mellékelt hálózati adaptert használja. Más adapterek használata esetén megsérülhet az eszköz.
- **Műszaki adatok:**

DC tápfeszültség adapter	Egyenfeszültségű (DC) kimenet: +12 V legfeljebb 2 A áramerősség mellett		
Üzemi hőmérséklet	0~40°C	Tárolás	0~70°C
Üzemi páratartalom	50~90%	Tárolás	20~90%

A modem előkészítése

1. **Húzza ki a kábel-/DSL-modem tápkábelét. Ha tartalék akkumulátorral rendelkezik, azt is távolítsa el.**

MEGJEGYZÉS: Ha DSL-kapcsolaton éri el az internetet, az internetszolgáltató (ISP) által megadott felhasználónévre/jelszóra lesz szüksége a router konfigurálásához.

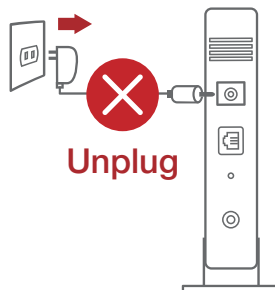

2. **Csatlakoztassa a modemet a routerhez a mellékelt hálózati kábel segítségével.**

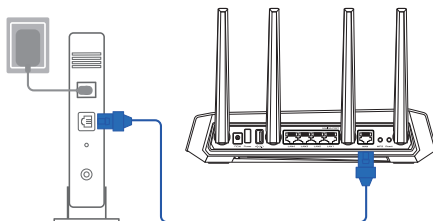

3. **Kapcsolja be a kábel-/DSL-modemet.**
4. **Ellenőrizze a kábel-/DSL-modem LED jelzőfényeit, hogy aktív-e az internetkapcsolat.**

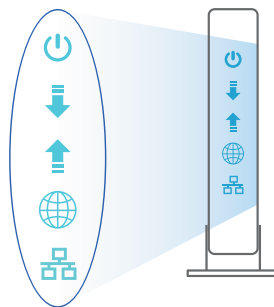

Az beállítás

Az GS-AX3000 vezetékes vagy vezeték nélküli kapcsolaton keresztül állíthatja be.

A. Vezetékes kapcsolat

1. Dugja be a router tápkábelét egy hálózati csatlakozóaljzatba, majd kapcsolja be. Csatlakoztassa a számítógéphez vezető hálózati kábelt a router egyik LAN-portjához.
2. Amikor megnyit egy webböngészőt, automatikusan elindul a webes felhasználói felület. Ha nem indul el automatikusan, írja be a következő címet: <http://router.asus.com>.
3. Állítson be jelszót a routerhez az illetéktelen kapcsolódás megakadályozása érdekében.

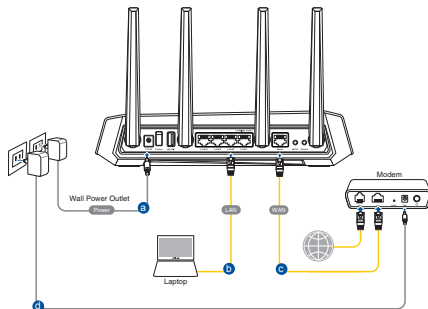

Login Information Setup

Change the router password to prevent unauthorized access to your ASUS wireless router.

Router Login Name	<input type="text" value="admin"/>
New Password	<input type="password"/>
Retype Password	<input type="password"/> <input type="checkbox"/> Show password

B. Vezeték nélküli kapcsolat

1. Dugja be a router tápkábelét egy hálózati csatlakozóaljzatba, majd kapcsolja be.

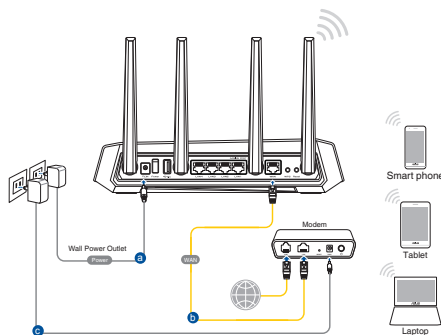

2. **Csatlakozzon a router hátlapján lévő címkén feltüntetett hálózathoz (SSID). A nagyobb fokú hálózati biztonság érdekében váltson egyedi SSID-re és rendeljen hozzá jelszót.**



Wi-Fi neve (SSID): ASUS_XX

- * Az **XX** a 2,4 GHz-es MAC-cím utolsó két számjegyét jelöli. Ez a GS-AX3000 hátoldalán lévő címkén található.

3. **A router beállításához válassza a weben keresztül elérhető grafikus felhasználói felületet vagy az ASUS Router alkalmazást.**

a. **Beállítás a webes grafikus felhasználói felületen**

- **A csatlakoztatást követően automatikusan elindul a weben keresztül elérhető grafikus felhasználói felület, amikor megnyitja a webböngészőjét. Ha nem indul el automatikusan, írja be a következő címet: <http://router.asus.com>.**
- **Állítson be jelszót a routerhez az illetéktelen kapcsolódás megakadályozása érdekében.**

Login Information Setup

Change the router password to prevent unauthorized access to your ASUS wireless router.

Router Login Name	<input type="text" value="admin"/>
New Password	<input type="password"/>
Retype Password	<input type="password"/> <input type="checkbox"/> Show password

b. Beállítás az alkalmazással

Töltse le az ASUS Router alkalmazást, amivel beállíthatja a routert a mobilkészülékeiről.

- **Kapcsolja be a Wi-Fi-t a mobilkészülékein, és csatlakozzon a GS-AX3000 hálózatához.**
- **Kövesse az ASUS Router alkalmazás beállítási utasításait a beállítás elvégzéséhez.**



ASUS
Router



A vezeték nélküli router beállításainak megjegyzése

- **A router beállítása közben jegyezze meg a vezeték nélküli beállításokat.**

Router neve:	jelszó:
2,4G hálózatnévtől (SSID):	jelszó:
5G hálózatnévtől (SSID):	jelszó:

Gyakran ismételt kérdések (GYIK)

1. Hol található további információt a vezeték nélküli routerrel kapcsolatban?
 - Műszaki támogatás oldal: <https://www.asus.com/support>
 - Ügyfélszolgálati forróvonal: Tekintse meg a Kiegészítő útmutatóban található Támogatási forróvonalat.
 - A felhasználói útmutató online verziója a <https://www.asus.com/support> címen érhető el

Contenuto della confezione

- ☑ Router wireless GS-AX3000
- ☑ Cavo di rete Ethernet (RJ-45)
- ☑ Adattatore AC
- ☑ Guida rapida

Aspetto del vostro GS-AX3000

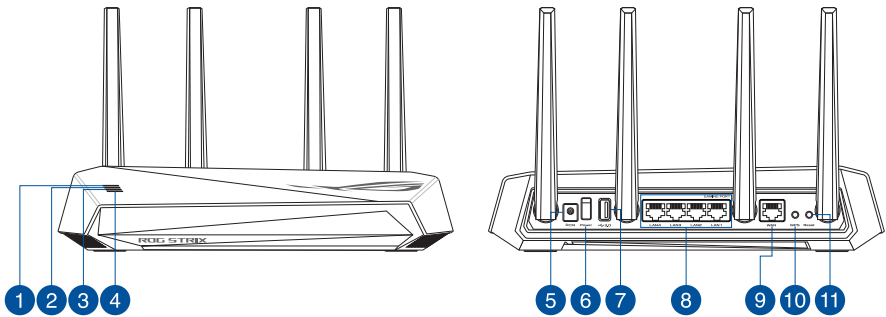

1 LED Internet (WAN)	7 Porta USB 3.2 Gen 1
2 LED 5GHz	8 Porte LAN 1 ~ 4
3 LED 2.4GHz	9 Porta Internet (WAN)
4 LED di alimentazione	10 Pulsante WPS
5 Porta ingresso alimentazione (DC-IN)	11 Pulsante di reset
6 Interruttore di alimentazione	

Posizionamento del vostro router wireless

Per ottenere una migliore trasmissione del segnale tra il router wireless e i dispositivi di rete connessi assicuratevi di:

- Posizionate il router wireless il più possibile al centro della vostra area per avere una copertura globale migliore.
- Tenete il router lontano da ostacoli di metallo e dalla luce solare diretta.
- Tenete lontano da dispositivi Wi-Fi (che supportino solo 802.11g o 20Mhz), periferiche per computer a 2.4Ghz, dispositivi Bluetooth, telefoni cordless, trasformatori, motori pesanti, luci fluorescenti, forni a microonde, frigoriferi o altre attrezzature industriali per prevenire interferenze sul segnale.
- Aggiornate sempre all'ultimo firmware disponibile. Scaricate l'ultimo firmware disponibile dal sito web ASUS: <http://www.asus.com>.
- Per assicurarvi la migliore qualità del segnale senza fili orientate le quattro antenne non rimovibili come mostrato nella figura seguente.

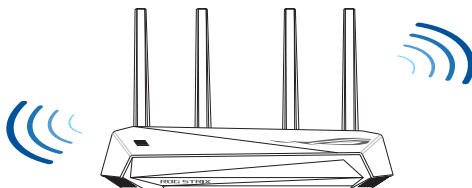

NOTE:

- Usate solamente l'adattatore di alimentazione che trovate nella confezione. L'utilizzo di altri adattatori potrebbe danneggiare il dispositivo.
- **Specifiche:**

Adattatore di alimentazione DC:	Uscita alimentatore DC: +12V con corrente 2A		
Temperatura di esercizio	0~40°C	Archiviazione	0~70°C
Umidità di esercizio	50~90%	Archiviazione	20~90%

Preparazione del modem

1. **Scollegate il cavo di alimentazione/modem DSL. Se è presente una batteria di riserva, rimuovetela.**

NOTA: Se usate la linea DSL per Internet avrete bisogno di nome utente e password forniti dal vostro ISP (Internet Service Provider) per configurare il router correttamente.

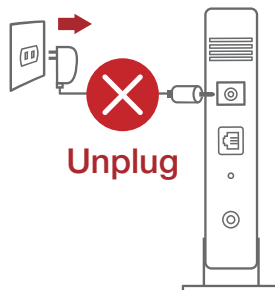

2. **Collegate il vostro modem al router usando il cavo di rete in dotazione.**

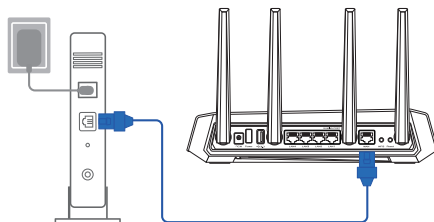

3. **Accendete il vostro modem DSL/cavo.**
4. **Controllate i LED sul vostro modem DSL/cavo per verificare che la connessione sia attiva.**

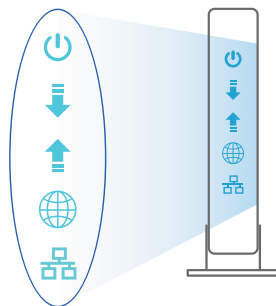

Installazione di GS-AX3000

Potete configurare il router tramite connessione cablata o senza fili.

A. Connessione cablata

1. Collegate il router ad una presa di corrente e accendetelo. Collegate un cavo di rete dal vostro computer ad una porta LAN del router.

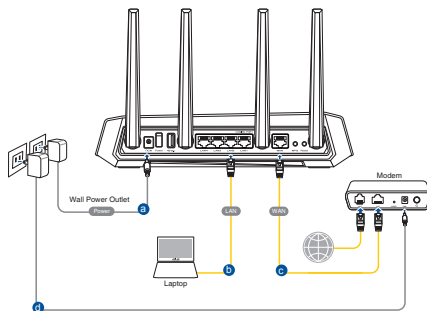

2. L'interfaccia web (GUI) si avvia automaticamente quando aprite un browser web. In caso contrario inserite <http://router.asus.com> nella barra degli indirizzi.
3. Impostate una password per il vostro router per prevenire accessi non autorizzati.

Login Information Setup

Change the router password to prevent unauthorized access to your ASUS wireless router.

Router Login Name	<input type="text" value="admin"/>
New Password	<input type="password"/>
Retype Password	<input type="password"/> <input type="checkbox"/> Show password

B. Connessione senza fili

1. Collegate il router ad una presa di corrente e accendetelo.

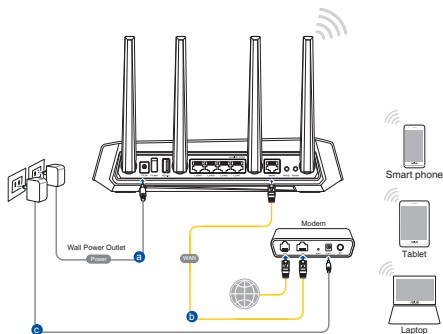

2. **Stabilite la connessione alla rete senza fili con nome (SSID) che trovate sull'etichetta nella parte posteriore del router. Per una migliore sicurezza di rete modificate il SSID inserendo un nome unico e assegnate una password.**



Nome rete Wi-Fi (SSID): ASUS_XX

- * **XX** corrisponde alle ultime due cifre dell'indirizzo MAC 2.4GHz. Potete trovare l'indirizzo nell'etichetta sul retro del router.

3. **Per configurare il router potete scegliere l'interfaccia web GUI o l'app ASUS Router.**

a. **Configurazione tramite interfaccia web GUI**

- **Una volta eseguita la connessione l'interfaccia web (GUI) si avvia automaticamente quando aprite un browser web. In caso contrario inserite <http://router.asus.com> nella barra degli indirizzi.**
- **Impostate una password per il vostro router per prevenire accessi non autorizzati.**

Login Information Setup

Change the router password to prevent unauthorized access to your ASUS wireless router.

Router Login Name	<input type="text" value="admin"/>
New Password	<input type="password"/>
Retype Password	<input type="password"/>

Show password

b. Configurazione tramite app

Scaricate l'app ASUS Router per configurare il router tramite il vostro dispositivo mobile.

- **Abilitate la connessione Wi-Fi sul vostro dispositivo mobile per connettervi alla rete del router.**
- **Seguite le istruzioni sull'app ASUS Router per completare la configurazione.**



ASUS
Router



Prendete nota delle impostazioni del router wireless

- **Prendete nota delle impostazioni wireless dopo aver completato la configurazione.**

Nome utente:	Password:
SSID rete 2.4GHz:	Password:
SSID rete 5GHz:	Password:

FAQ

1. Dove posso trovare ulteriori informazioni sul mio router wireless?
 - Sito del supporto tecnico: <http://www.asus.com/it/support>
 - Numero del servizio clienti: consultate la sezione *Networks Global Hotline Information* di questa guida rapida
 - Potete consultare il manuale utente online all'indirizzo <http://www.asus.com/it/support>

Pakuotės turinys

- ☑ GS-AX3000
- ☑ Kintamosios srovės adapteris
- ☑ Tinklo kabelis (RJ-45)
- ☑ Grei engimo darbui vadovas

Trumpa įrenginio GS-AX3000 apžvalga

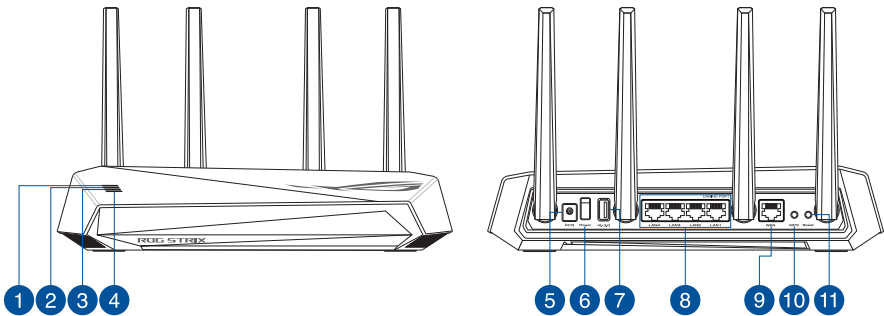

1 WAN (Internet) LED	7 USB 3.2„Gen 1“ prievadai
2 5GHz LED	8 LAN 1~4 prievadai
3 2,4GHz LED	9 WAN (Internet) port
4 Maitinimo LED	10 WPS mygtukas
5 Maitinimo (nuolatinės srovės įvado) prievadas	11 Paleidimo iš naujo mygtukas
6 Įjungimo jungiklis	

Vietos išrinkimas belaidžiam maršruto parinktuvui

Kad belaidis signalas tarp belaidžio maršruto parinktuvo ir prie jo prijungtų tinklo įtaisų būtų kuo stipresnis:

- Belaidį maršruto parinktuvą pastatykite centre, kad belaidė aprėptis, reikalinga tinklo įtaisams, būtų maksimali.
- Įtaisą statykite toliau nuo metalinių kliūčių ir tiesioginės saulės šviesos.
- Įtaisą statykite toliau nuo 802.11g ar 20 MHz tik „Wi-Fi“ įrenginių, 2,4 GHz kompiuterio išorinių prietaisų, „Bluetooth“ įrenginių, belaidžių telefonų, transformatorių, galingų variklių, fluorescencinių lempų, mikrobangų krosnelių, šaldytuvų ir kitų pramoninių įrengimų, kad jie netrukdytų signalui ir jis nedingtų.
- Nuolat atnaujinkite programinę aparatinę įrangą, kad visada turėtumėte naujausias versijas. Apsilankykite ASUS svetainėje <http://www.asus.com>, joje rasite paskutinius programinės aparatinės įrangos naujinius.
- Stipriausią belaidį signalą užtikrinsite keturi nenuimamas antenas nukreipę taip, kaip parodyta toliau pateiktame paveikslėlyje.

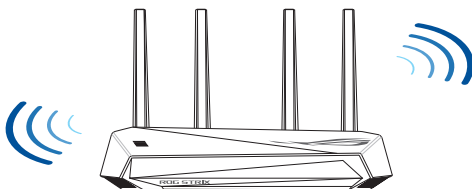

PASTABOS:

- Naudokite tik pakuotėje esantį adapterį. Naudojant kitus adapterius galima sugadinti įrenginį.
- **Specifikacijos:**

PS maitinimo adapteris	PS išėjimas: +12 V esant maks. 2 A srovei		
Darbinė temperatūra	0~40°C	Sandėliavimo	0~70°C
Darbinė drėgmė	50~90%	Sandėliavimo	20~90%

Modemas ruošiamas

1. Ištraukite maitinimo kabelį / DSL modemą. Jei jame yra atsarginė baterija, ją išimkite.

PASTABA: Jei naudojate DSL internetui, norint tinkamai konfigūruoti kelvedį Jums prireiks naudotojo vardo ir slaptažodžio. Jų teiraukitės savo interneto paslaugų teikėjo (ISP).

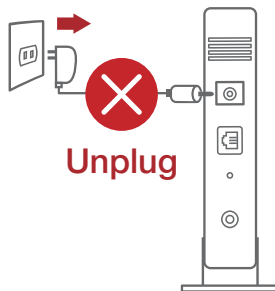

2. Pateikiamu tinklo laidu prijunkite modemą prie kelvedžio.

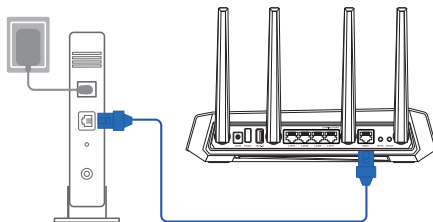

3. Įjunkite kabelį / DSL modemą.
4. Patikrinkite savo kabelio/DSL modemo šviesinius indikatorius (LED) ir įsitikinkite, kad ryšys yra suaktyvintas.

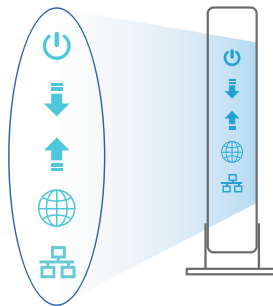

GS-AX3000 nustatymas

Kelvedį galite nustatyti naudodamiesi laidiniu ar belaidžiu ryšiu.

A. Laidinis ryšys

1. Prijunkite kelvedį prie maitinimo lizdo ir įjunkite jį. Prijunkite tinklo laidą nuo kompiuterio prie savo kelvedžio LAN prievado.

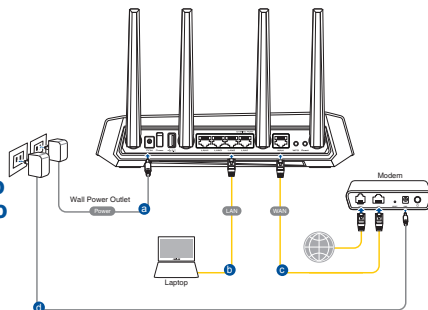

2. Žiniatinklio naudotojo sąsaja atnaujinama automatiškai, kai atidarote tinklo naršyklę. Jei sąsaja nepasileidžia automatiškai, įveskite <http://router.asus.com>.
3. Nustatykite savo kelvedžio slaptažodį, kad išvengtumėte neleistinos prieigos.

Login Information Setup

Change the router password to prevent unauthorized access to your ASUS wireless router.

Router Login Name:

New Password:

Retype Password: Show password

B. Belaidis ryšys

1. Prijunkite kelvedį prie maitinimo lizdo ir įjunkite jį.

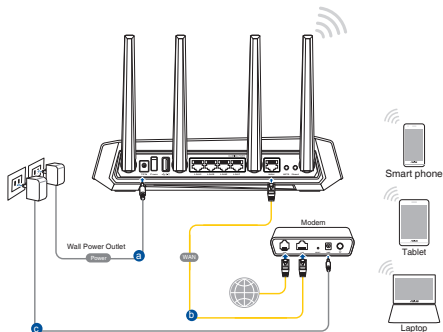

2. **Prisijunkite prie tinklo naudodami pavadinimą (SSID), kurį rasite ant kelvedžio galinės pusės esančioje gaminio etiketėje. Geresnei tinklo saugai pakeiskite unikalų SSID ir priskirkite slaptažodį.**



„Wi-Fi“ pavadinimas (SSID): ASUS_XX

- * **XX** nurodo paskutinius du 2,4 GHz MAC adresą skaičius. Jį galite rasti ant galinėje GS-AX3000 pusėje esančios etiketės.

3. **Norėdami nustatyti nustatyti kelvedį, galite pasirinkti internetinį GUI arba ASUS kelvedžio programėlę.**

a. Internetinio GUI sąranka

- **Žiniatinklio naudotojo sąsaja atnaujinama automatiškai, kai atidarote tinklo naršyklę. Jei sąsaja nepasileidžia automatiškai, įveskite <http://router.asus.com>.**
- **Nustatykite savo kelvedžio slaptažodį, kad išvengtumėte neleistinos prieigos.**

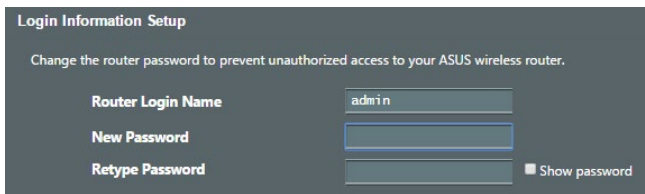

b. Programėlės sąranka

Atsisiųskite ASUS kelvedžio programėlę, kad nustatytumėte savo kelvedį naudodami mobiliuosius įrenginius.



ASUS
Router



GET IT ON
Google Play



Download on the
App Store

- Savo mobiliuosiuose įrenginiuose įjunkite „Wi-Fi“ ir prijunkite prie „GS-AX3000“ tinklo.
- Vadovaukitės ASUS kelvedžio programėlės sąrankos instrukcijomis ir užbaikite sąranką.

Q ASUS Router

Įsiminkite savo belaidžio kelvedžio nustatymus

- Užbaigę maršruto parinktuvo sąranką įsidėmėkite belaidžio tinklo nuostatas.

Kelvedžio pavadinimas:	Slaptažodis:
2,4 GHz tinklo SSID:	Slaptažodis:
5GHz tinklo SSID:	Slaptažodis:

DUK

1. Kur galiu rasti daugiau informacijos apie belaidį maršruto parinktuvą?

- Techninės pagalbos svetainėje <https://www.asus.com/support>
- Paskambinę į klientų aptarnavimo liniją, žr. pagalbiniame vadove pateiktą informaciją apie pagalbą telefonu.
- Naudotojo vadovą galite rasti internete, adresu <https://www.asus.com/support>

Iepakojuma saturs

- ☑ GS-AX3000
- ☑ Tīkla kabelis (RJ-45)
- ☑ Maiņstrāvas adapteris
- ☑ Padomi ātrai darba uzsākšanai

Īss apraksts

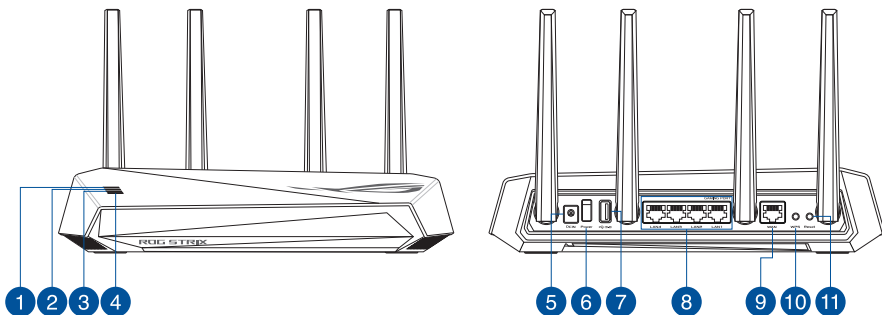

1 WAN (Interneta) LED	7 USB 3.2 Gen 1 osta
2 5GHz LED	8 LAN 1~4 ostām
3 2,4GHz LED	9 WAN (Internet) osta
4 Barošanas LED	10 WPS poga
5 Strāvas (DC-IN) osta	11 Atiestatīšanas poga
6 Barošanas slēdzis	

Bezvadu maršrutētāja novietošana

Lai būtu laba bezvadu signāla pārraide starp bezvadu maršrutētāju un tam pievienotajām tīkla ierīcēm, pārliedzieties, ka:

- Bezvadu maršrutētājs ir novietots centrālajā zonā, lai sniegtu maksimālu bezvadu pārklājumu tīkla ierīcēm.
- Ierīce nav novietota blakus metāliskiem priekšmetiem un tiešā saules gaismā.
- Ierīce nav novietota blakus tikai 802,11g vai 20MHz Wi-Fi ierīcēm, 2.4GHz datoram pievienotām ārējām ierīcēm, Bluetooth ierīcēm, bezvadu tālruniem, transformatoriem, lieljaudas motoriem, dienas gaismas lampām, mikroviļņu krāsnīm, ledusskapjiem un citām rūpnieciskām ierīcēm, lai izvairītos no signāla traucējumiem vai zudumiem.
- Vienmēr atjauniniet jaunāko programmatūru. Apmeklējiet ASUS tīmekļa vietni <http://www.asus.com>, lai iegūtu jaunāko programmatūru.
- Lai būtu labs bezvadu signāls, pavērsiet četri nenonēmams antenas, kā parādīts zemāk redzamajā attēlā.

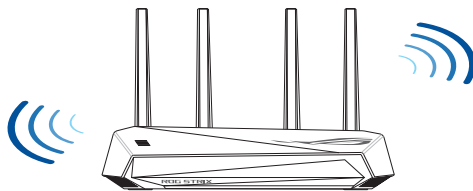

PIEZĪMES:

- Izmantojiet tikai iepakojumā esošo adapteri. Izmantojot citus adapterus, iespējams sabojāt ierīci.
- **Tehniskie dati:**

Līdzstrāvas adapteris	Līdzstrāvas izvade: +12 V ar maksimālo strāvu 2 A		
Darba temperatūra	0~40°C	Uzglabāšana	0~70°C
Apkārtējās vides mitrums	50~90%	Uzglabāšana	20~90%

Jūsu modems tiek sagatavots darbam

1. **Atvienojiet barošanas kabeli / DSL modemu. Ja tam ir rezerves barošana no baterijas, izņemiet bateriju.**

PIEZĪME: Ja jūs lietojat DSL internetam, jums būs vajadzīgs lietotājvārds / parole no jūsu interneta pakalpojumu sniedzēja (Internet Service Provider, ISP), lai pareizi konfigurētu maršrutētāju.

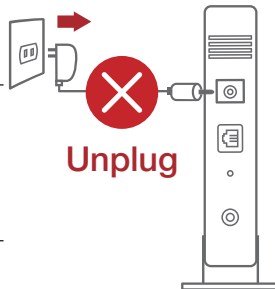

2. **Pievienojiet modemu maršrutētājam ar komplektā esošo tīkla kabeli.**

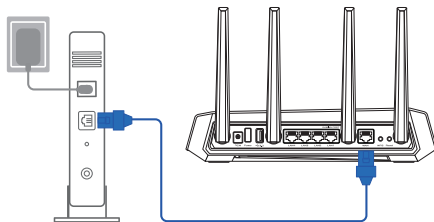

3. **Pieslēdziet barošanu kabelim / DSL modenam.**
4. **Pārbaudiet kabeļa / DSL modema LED gaismīņas, lai pārliecinātos, ka savienojums ir aktīvs.**

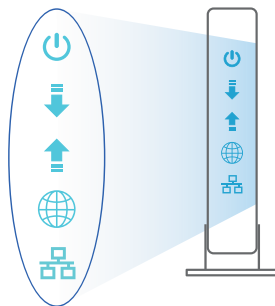

GS-AX3000 iestatīšana

Maršrutētāju varat iestatīt, izmantojot vadu vai bezvadu savienojumu.

A. Savienojums ar vadiem

1. Pievienojiet maršrutētāju barošanas ligzdai un ieslēdziet barošanu. Pievienojiet tikla kabeli no datora maršrutētāja LAN pieslēgvietai.

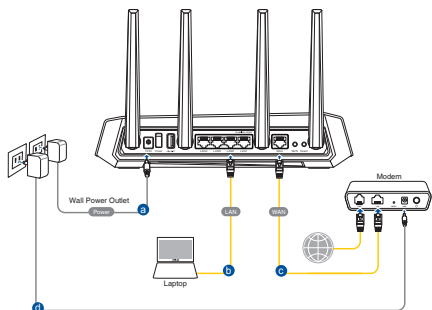

2. Atverot tīmekļa pārlūkprogrammu, tikla grafiskā lietotāja saskarne GUI atveras automātiski. Ja tā automātiski neatveras, ievadiet <http://router.asus.com>.
3. Lai novērstu neatļautu piekļuvi, iestatiet paroli maršrutētājam.

Login Information Setup

Change the router password to prevent unauthorized access to your ASUS wireless router.

Router Login Name	admin
New Password	<input type="password"/>
Retype Password	<input type="password"/> <input type="checkbox"/> Show password

B. Bezvadu savienojums

1. Pievienojiet maršrutētāju barošanas ligzdai un ieslēdziet barošanu.

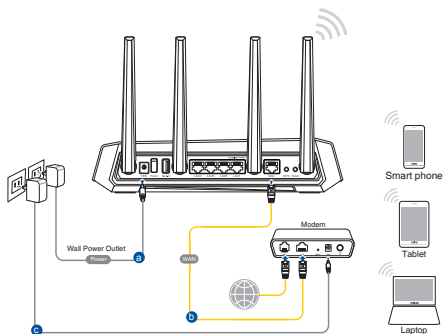

2. Pievienojieties tīklam ar nosaukumu (SSID), kas redzams uz ierīces etiķetes maršrutētāja mugurpusē. Lielākai tīkla drošībai nomainiet uz unikālu SSID un piešķiriet paroli.



Wi-Fi nosaukums (SSID): ASUS_XX

- * **XX** norāda pēdējos divus 2,4GHz MAC adreses ciparus. Tas atrodams uz GS-AX3000 aizmugurē esošās etiķetes.

3. Maršrutētāja iestatīšanai varat izvēlēties timekļa GUI vai ASUS Router lietotni.

a. Timekļa GUI iestatīšana

- Atverot timekļa pārlūkprogrammu, tīkla grafiskā lietotāja saskarne GUI atveras automātiski. Ja tā automātiski neatveras, ievadiet <http://router.asus.com>.
- Lai novērstu neatļautu piekļuvi, iestatiet paroli maršrutētājam.

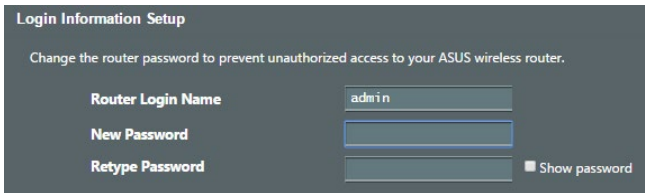

b. Lietotnes iestatišana

Lejupielādējiet ASUS Router lietotni, lai iestatītu maršrutētāju ar mobilajām ierīcēm.



ASUS
Router



- **Ieslēdziet Wi-Fi mobilajā ierīcē un savienojiet ar GS-AX3000 tīklu.**
- **Lai veiktu iestatišanu, izpildiet ASUS Router lietotnes iestatišanas norādījumus.**



Bezvadu maršrutētāja iestatījumu atcerēšanās

- **Pabeidzot maršrutētāja iestatišanu, iegaumējiet bezvadu iestatījumus.**

Maršrutētāja nosaukums:	Parole:
2,4GHz tīkla SSID:	Parole:
5GHz tīkla SSID:	Parole:

Biežāk uzdotie jautājumi (FAQ)

1. Kur es varu atrast plašāku informāciju par bezvadu maršrutētāju?
 - Tehniskā atbalsta vietne: <https://www.asus.com/support>
 - Klientu palīdzības telefons: Lietojiet palīdzības telefonu (Support Hotline), kas norādīts Papildu rokasgrāmatā (Supplementary Guide).
 - Jūs varat saņemt lietotāja rokasgrāmatu tiešsaistē no <https://www.asus.com/support>

Innhold i pakken

- ☑ GS-AX3000
- ☑ AC-adapter
- ☑ Nettverkskabel (RJ-45)
- ☑ Hurtigstartguide

En snartitt

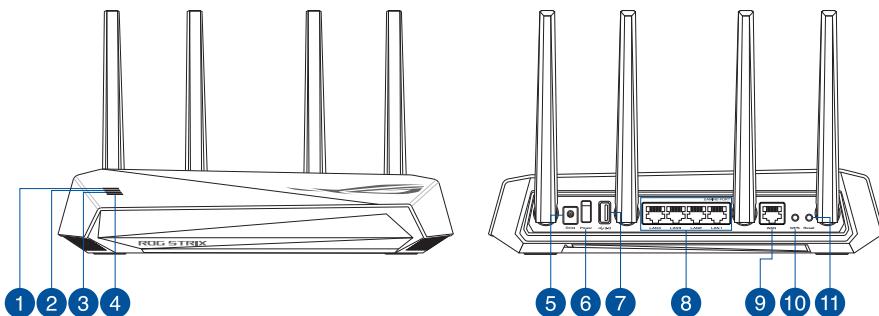

1 WAN (Internett) LED	7 USB 3.2 Gen 1-porter
2 5GHz LED	8 LAN 1~4 porter
3 2,4GHz LED	9 WAN (Internett) porter
4 Strøm LED	10 WPS-knapp
5 Strømport (DC)	11 Reset (Nullstill)-knapp
6 Strømbryter	

Plassere ruter

For best mulig trådløs signaloverføring mellom den trådløse ruter og nettverksenhetene som er koblet til den, må du sørge for at du:

- Plasserer den trådløse rutere i et sentralt område for maksimal trådløs dekning for nettverksenhetene.
- Hold enheten unna metallhindringer og direkte sollys.
- Hold enheten unna Wi-Fi-enheter med bare 802.11g eller 20MHz, 2,4 GHz-datamaskinstyr, Bluetooth-enheter, trådløse telefoner, transformatorer, tunge motorer, fluorescerende lys, mikrobølgeovner, kjøleskap og annet industriutstyr for å forhindre signalinterferens eller -tap.
- Alltid oppdater til den siste fastvaren. Besøk ASUS-websiden på <http://www.asus.com> for de aller siste fastvareoppdateringene.
- For å forsikre best mulig trådløst signal, må du orientere 4 ikke-avtagbar antennene som vist på tegningen under.

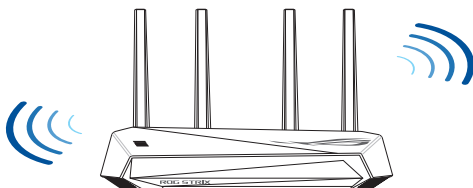

MERKNADER:

- Bruk kun adapteren som følger med i esken. Bruk av andre adaptere kan skade enheten.
- **Omgivelsesforhold:**

Likestrømadapter	Likestrømutgang: +12 V med maks. 2 A strøm		
Driftstemperatur	0~40°C	Oppbevarings	0~70°C
Luftfuktighet ved drift	50~90%	Oppbevarings	20~90%

Forbereder modemet

1. Iskopčajte kabel za napajanje/DSL modem. Ako postoji baterijsko napajanje, uklonite bateriju.

NAPOMENA: Ako koristite DSL za internet, za ispravnu konfiguraciju usmjerivača biti će vam potrebno korisničko ime i lozinka od dobavljača internetske usluge (ISP).

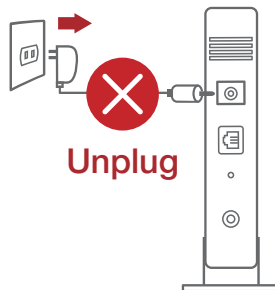

2. Koble modemet til ruteren med den medfølgende nettverkskabelen.

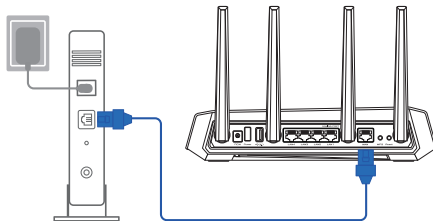

3. Slå på kabel-/DSL-modemet.
4. Se LED-lampen på kabel-/DSL-modemet for å kontrollere at forbindelsen er aktiv.

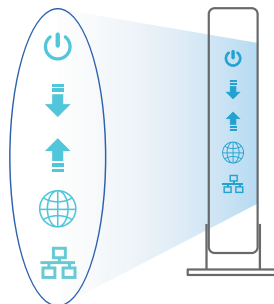

Sette opp GS-AX3000

Du kan sette opp ruteren via kablet eller trådløs tilkobling.

A. Kablet tilkobling

1. Koble ruteren til stikkontakt, og slå den på. Koble nettverkskabelen fra datamaskinen til en LAN-port på ruterens.
2. Web-grensesnittet startes automatisk når du åpner en nettleser. Hvis ikke, kan du gå til <http://router.asus.com>.
3. Sett opp et passord på ruterens for å hindre uautorisert tilgang.

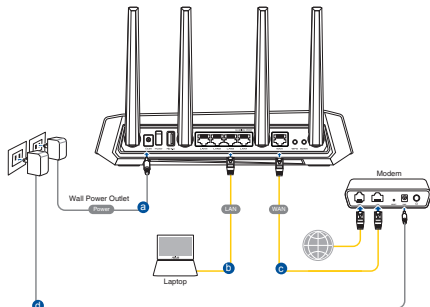

Login Information Setup

Change the router password to prevent unauthorized access to your ASUS wireless router.

Router Login Name	<input type="text" value="admin"/>
New Password	<input type="password"/>
Retype Password	<input type="password"/> <input type="checkbox"/> Show password

B. Trådløs tilkobling

1. Koble ruterens til stikkontakt, og slå den på.

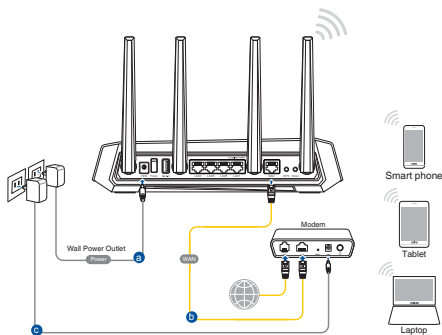

2. Koble til nettverksnavnet (SSID) som står etiketten på baksiden av ruter. Nettverkssikkerheten kan forbedres ved at du bytter SSID og velger et passord.



Wi-Fi-navn (SSID): ASUS_XX

- * **XX** refererer til de to siste sifrene i 2,4 GHz-MAC-adressen. Du finner det på etiketten på baksiden av GS-AX3000.

3. Du kan velge enten web-brukergrensesnittet eller ASUS Router-appen til å konfigurere ruter.

a. Oppsett med web-brukergrensesnitt

- Når du er tilkoblet, startes web-grensesnittet automatisk når du åpner en nettleser. Hvis ikke, kan du gå til <http://router.asus.com>.
- Sett opp et passord på ruter for å hindre uautorisert tilgang.

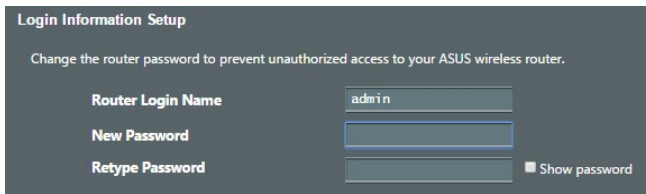

b. Oppsett med app

Last ned ASUS Router-appen for å konfigurere ruterens via en mobilenhet.

- Slå på Wi-Fi på mobilenheten, og koble til nettverket til GS-AX3000.
- Følg oppsettinstruksjonene i ASUS Router-appen for å fullføre oppsettet.



ASUS
Router



Q | ASUS Router

Huske innstillinger for den trådløse ruterens

- Husk de trådløse innstillingene du har utfører ruteroppsettet.

Ruternavn:	Passord:
2,4 GHz-nettverks-SSID:	Passord:
5GHz-nettverks-SSID:	Passord:

Spørsmål og svar

1. Hvor kan jeg finne mer informasjon om den trådløse ruterens?
 - Side for teknisk støtte: <https://www.asus.com/support>
 - Kundehjelp: Henvis til støttetelefonnummeret i tilleggsguiden
 - Du finner bruksanvisningen på nettet på <https://www.asus.com/support>

Conteúdo da embalagem

- ☑ GS-AX3000
- ☑ Cabo de rede (RJ-45)
- ☑ Transformador
- ☑ Guia de consulta rápida

Visão geral do seu GS-AX3000

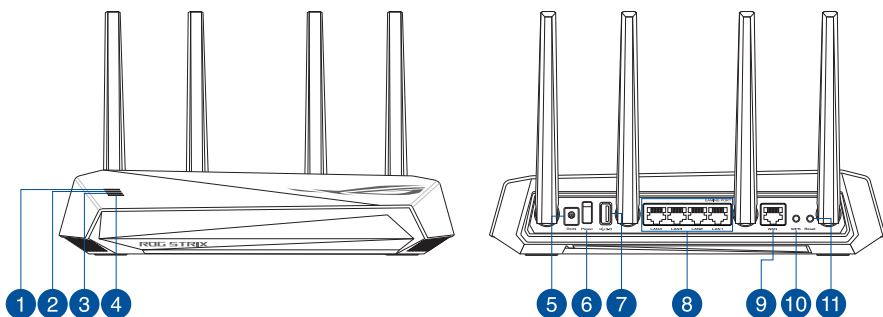

1 LED WAN (Internet)	7 Portas USB 3.2 Geral 1
2 LED 5GHz	8 LED 1 a 4 da LAN
3 LED 2,4GHz	9 Porta WAN (Internet)
4 LED de Alimentação	10 Botão WPS
5 Porta de alimentação (Entrada DC)	11 Botón Restablecer
6 Interruptor de energia	

Colocação do router

Para garantir a melhor qualidade de transmissão entre o router sem fios e os dispositivos de rede a ele ligados:

- Coloque o router sem fios numa área central para obter a maior cobertura possível sem fios para os seus dispositivos de rede.
- Mantenha o dispositivo afastado de obstruções de metal e de luz solar directa.
- Mantenha o dispositivo afastado de dispositivos Wi-Fi que utilizam apenas a norma 802.11g ou 20MHz, periféricos de computador que utilizam a banda 2,4GHz, dispositivos Bluetooth, telefones sem fios, transformadores, motores de alta resistência, lâmpadas fluorescentes, fornos microondas, frigoríficos e outros equipamentos industriais para evitar interferências ou perdas de sinal.
- Actualize sempre para o firmware mais recente. Visite o Web site da ASUS em <http://www.asus.com> para obter as actualizações de firmware mais recentes.
- Para garantir um sinal sem fios ideal, oriente as quatro antenas não amovível tal como ilustrado nas imagens abaixo.

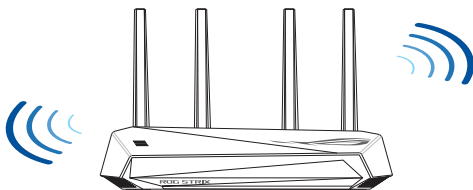

NOTAS:

- Utilize apenas o transformador fornecido com o produto. A utilização de outro transformador poderá danificar o dispositivo.
- **Especificações:**

Transformador DC	Saída DC: +12V com corrente máx. de 2A		
Temperatura de funcionamento	0~40°C	Armazenamento	0~70°C
Humidade em funcionamento	50~90%	Armazenamento	20~90%

Preparar o modem

1. **Desligue o modem por cabo/DSL. Se o mesmo tiver uma bateria de reserva, remova-a.**

NOTA: Se estiver a utilizar uma ligação DSL para aceder à Internet, precisará dos dados de nome de utilizador/palavra-passe fornecidos pelo seu fornecedor de serviços de Internet (ISP) para configurar corretamente o seu router.

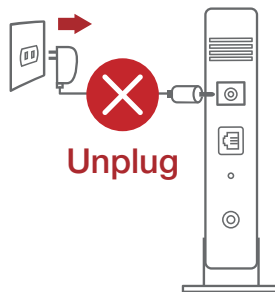

2. **Ligue o seu modem ao router com o cabo de rede fornecido.**

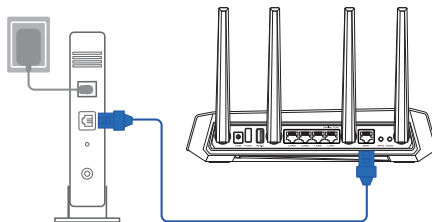

3. **Ligue o seu modem por cabo/DSL.**
4. **Verifique as luzes LED do modem por cabo/DSL para se certificar que a ligação está ativa.**

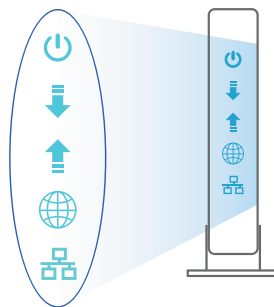

Configurar o GS-AX3000

É possível configurar o GS-AX3000 através de uma ligação com ou sem fios.

A. Ligação com fios

1. Ligue o router a uma tomada elétrica e prima o botão de energia. Ligue o cabo de rede do computador a uma porta LAN do router.
2. A interface web abre automaticamente quando abrir um navegador web. Se não abrir automaticamente, introduza <http://router.asus.com>.
3. Configure uma palavra-passe para o seu router para impedir o acesso não autorizado.

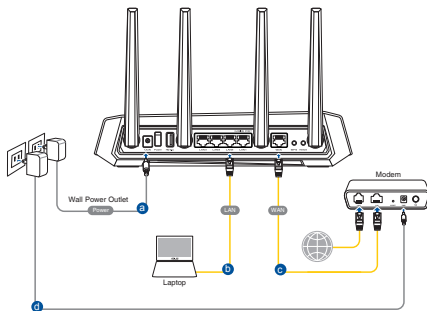

Login Information Setup

Change the router password to prevent unauthorized access to your ASUS wireless router.

Router Login Name

New Password

Retype Password Show password

B. Ligação sem fios

1. Ligue o router a uma tomada elétrica e prima o botão de energia.

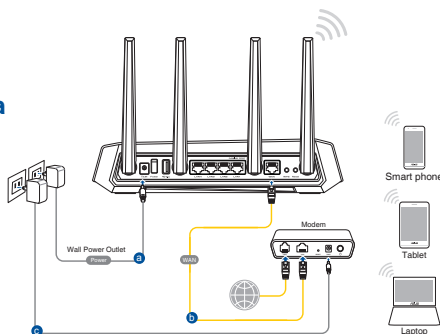

2. **Ligue ao nome de rede (SSID) indicado na etiqueta do produto colada na traseira do router. Para uma maior segurança de rede, mude para um SSID exclusivo e defina uma palavra-passe.**



Nome da rede Wi-Fi (SSID): ASUS_XX

- * **XX** refere-se aos dois últimos dígitos do endereço MAC 2,4GHz. Pode encontrar esse endereço na etiqueta na traseira do GS-AX3000.

3. **Pode escolher a interface Web ou a aplicação ASUS Router para configurar o seu router.**

a. **Configuração com a interface Web**

- **Após a ligação, a interface web irá abrir automaticamente quando abrir um navegador web. Se não abrir automaticamente, introduza <http://router.asus.com>.**
- **Configure uma palavra-passe para o seu router para impedir o acesso não autorizado.**

Login Information Setup

Change the router password to prevent unauthorized access to your ASUS wireless router.

Router Login Name	<input type="text" value="admin"/>
New Password	<input type="password"/>
Retype Password	<input type="password"/> <input type="checkbox"/> Show password

b. Configuração com a aplicação

Transfira a aplicação ASUS Router para configurar o seu router através de dispositivos móveis.



ASUS
Router



- **Ative a rede Wi-Fi nos seus dispositivos móveis e ligue à rede do GS-AX3000.**
- **Siga as instruções de configuração da aplicação ASUS Router para concluir a configuração.**



Memorizar as definições do seu router sem fios

- **Memorize as suas definições de ligação sem fios quando terminar a configuração do router.**

Nome do router:	palavra-passe:
SSID da rede 2,4 GHz:	palavra-passe:
SSID da rede 5GHz:	palavra-passe:

Perguntas Frequentes

1. Onde posso encontrar mais informações acerca do router sem fios?
 - Site de Apoio Técnico: <https://www.asus.com/support>
 - Linha de Apoio ao Cliente: Consulte a Linha de Apoio ao Cliente no Guia suplementar
 - Pode obter o manual online em <https://www.asus.com/support>

Zawartość opakowania

- ☑ GS-AX3000
- ☑ Adapter zasilania
- ☑ Kabel sieciowy (RJ-45)
- ☑ Instrukcja szybkiego uruchomienia

Szybki przegląd routera GS-AX3000

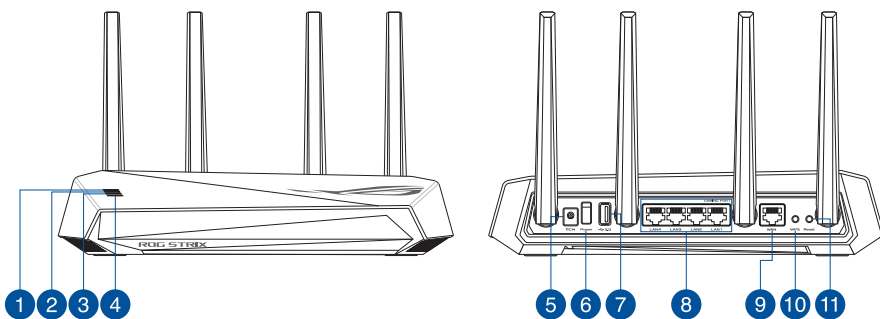

1 WAN (Internet) LED	7 Port USB 3.2 Gen 1
2 Dioda 5GHz LED	8 Porty LAN 1 ~ 4
3 Dioda 2,4GHz LED	9 Port WAN (Internet)
4 Dioda LED zasilania	10 Przycisk WPS
5 Port wejścia zasilania (Wejście prądu stałego)	11 Przycisk Reset
6 Przełącznik zasilania	

Pozycjonowanie routera

Dla zapewnienia najlepszej transmisji sygnału bezprzewodowego pomiędzy routerem bezprzewodowym a podłączonymi urządzeniami sieciowymi należy upewnić się, że:

- Router bezprzewodowy jest umieszczony centralnie, aby zapewnić maksymalny zasięg transmisji bezprzewodowej do urządzeń sieciowych.
- Urządzenie trzymać z dala od metalowych przeszkód oraz bezpośredniego działania promieniowania słonecznego.
- W celu zapobieżenia zakłóceniom lub utratom sygnału trzymać urządzenie z dala od urządzeń Wi-Fi obsługujących wyłącznie pasma 802.11g lub 20 MHz, komputerowych urządzeń peryferyjnych 2,4 GHz, urządzeń Bluetooth, telefonów bezprzewodowych, transformatorów, silników do wysokich obciążeń, świetlówek, kuchenek mikrofalowych, lodówek oraz innego wyposażenia przemysłowego.
- Zawsze zaktualizować oprogramowanie do najnowszej wersji oprogramowania sprzętowego. Najnowsze informacje dotyczące aktualizacji oprogramowania sprzętowego można uzyskać na stronie internetowej ASUS pod adresem <http://www.asus.com>.
- Aby zapewnić najlepszą jakość sygnału bezprzewodowego, ustaw kierunek 4 nieodłączana anten, tak jak na schemacie poniżej.

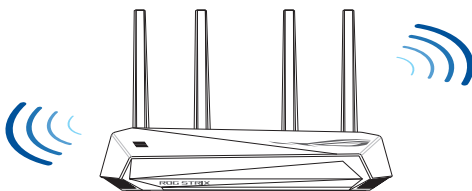

UWAGI:

- Stosować tylko zasilacz dołączony do zestawu. Zastosowanie innych zasilaczy może spowodować uszkodzenie urządzenia.
- **Dane techniczne:**

Zasilacz sieciowy prądu stałego	Wyjście prądu stałego: +12 V przy prądzie maks. 2 A		
Temperatura pracy	0~40°C	Przechowywanie	0~70°C
Wilgotność działania	50~90%	Przechowywanie	20~90%

Przygotowanie modemu

1. **Odłącz kabel zasilający/modem DSL. Jeśli zawiera on baterię podtrzymującą, wyjmij ją.**

UWAGA: Jeśli modem DSL służy do obsługi Internetu, konieczne będzie odpowiednie skonfigurowanie routera przy użyciu nazwy użytkownika/hasła uzyskanych od usługodawcy internetowego (ISP).

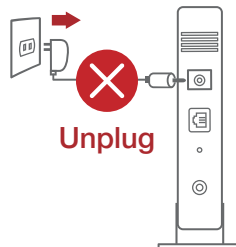

2. **Podłącz modem do routera przy użyciu dołączonego kabla sieciowego.**

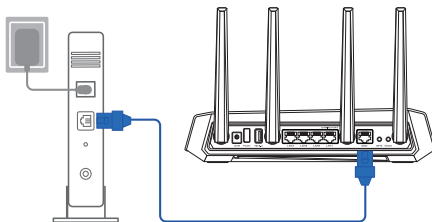

3. **Włącz modem kablowy/DSL.**
4. **Sprawdź wskaźniki LED na modemie kablowym/DSL w celu upewnienia się, że połączenie jest aktywne.**

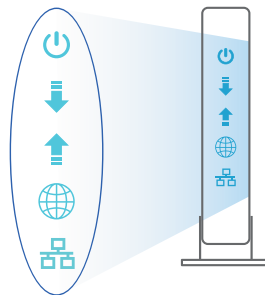

Konfiguracja GS-AX3000

GS-AX3000 można skonfigurować w ramach połączenia przewodowego lub bezprzewodowego.

A. Połączenie przewodowe

1. Podłącz router do gniazda elektrycznego i włącz go. Podłącz kabel sieciowy do komputera i portu LAN routera.
2. Po uruchomieniu przeglądarki, automatycznie otwiera się sieciowy, graficzny interfejs użytkownika. Jeżeli nie uruchomi się automatycznie, wpisz adres <http://router.asus.com>.
3. Ustaw hasło dla routera w celu zabezpieczenia go przed nieautoryzowanym dostępem.

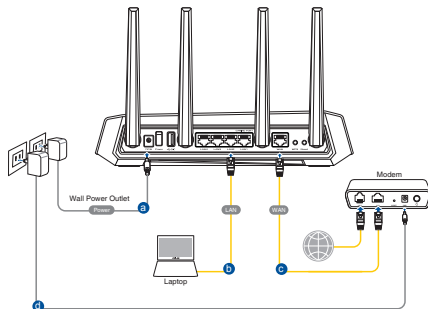

Login Information Setup

Change the router password to prevent unauthorized access to your ASUS wireless router.

Router Login Name	<input type="text" value="admin"/>	
New Password	<input type="password"/>	
Retype Password	<input type="password"/>	<input type="checkbox"/> Show password

B. Połączenie bezprzewodowe

1. Podłącz router do gniazda elektrycznego i włącz go.

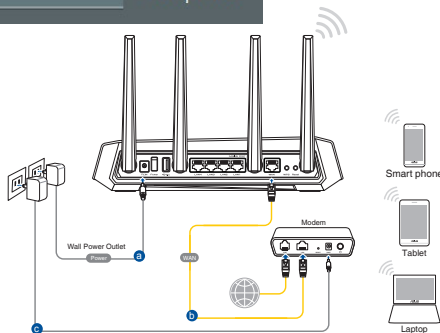

2. **Nawiąż połączenie z siecią o identyfikator SSID wskazanej na etykiecie produktu z tyłu routera. Aby lepiej zabezpieczyć sieć, zmień identyfikator SSID na unikatowy i przypisz hasło.**



Nazwa Wi-Fi (SSID): ASUS_XX

- * **XX** to dwie ostatnie cyfry adresu MAC 2,4 GHz. Można go znaleźć na etykiecie z tyłu GS-AX3000.

3. **Konfigurację routera można wykonać graficzny interfejs użytkownika (GUI) strony sieci web GUI lub przez aplikację ASUS Router.**

- a. **Konfiguracja przez graficzny interfejs użytkownika (GUI) strony sieci web**
- **Po połączeniu, przy uruchamianiu przeglądarki, automatycznie otwiera się sieciowy, graficzny interfejs użytkownika. Jeżeli nie uruchomi się automatycznie, wpisz adres <http://router.asus.com>.**
 - **Ustaw hasło dla routera w celu zabezpieczenia go przed nieautoryzowanym dostępem.**

Login Information Setup

Change the router password to prevent unauthorized access to your ASUS wireless router.

Router Login Name

New Password

Retype Password Show password

b. Konfiguracja przez aplikację

Pobierz aplikację ASUS Router w celu konfiguracji routera przez urządzenia mobilne.

- **Włącz Wi-Fi w urządzeniach mobilnych i połącz z siecią GS-AX3000.**
- **Wykonaj instrukcje aplikacji ASUS Router w celu dokoczenia ustawień.**



ASUS Router



Zapisanie ustawień routera bezprzewodowego

- **Zapamiętaj ustawienia sieci bezprzewodowej po zakończeniu konfiguracji routera.**

Nazwa routera:	Hasło:
Za pomocą nazwy (identyfikatora SSID) sieci 2,4 GHz:	Hasło:
Za pomocą nazwy (identyfikatora SSID) sieci 5 GHz:	Hasło:

Często zadawane pytania (FAQ)

1. Gdzie można znaleźć więcej informacji o routerze bezprzewodowym?
 - Portal wsparcia technicznego: <https://www.asus.com/support>
 - Obsługa klienta: Patrz Obsługa klienta w Dodatkowym przewodniku.
 - Podręcznik użytkownika można uzyskać online, pod adresem <https://www.asus.com/support>

Комплект поставки

- ☑ Беспроводной роутер GS-AX3000
- ☑ Блок питания
- ☑ Сетевой кабель (RJ-45)
- ☑ Краткое руководство

Быстрый обзор GS-AX3000

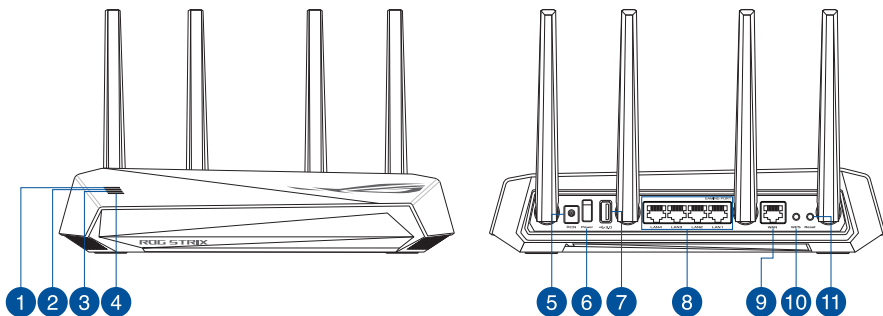

1 Индикатор WAN (Internet)	7 Разъем USB 3.2 Gen 1
2 Индикатор 5 ГГц	8 Порты LAN 1 ~ 4
3 Индикатор 2.4 ГГц	9 Порт WAN (Internet)
4 Индикатор питания	10 Кнопка WPS
5 Разъем питания (DC-In)	11 Кнопка сброса
6 Кнопка питания	

Расположение беспроводного роутера

Для улучшения беспроводной связи между роутером и беспроводными устройствами выполните следующее:

- Поместите беспроводной роутер в центре беспроводной сети для максимального покрытия.
- Поместите устройство подальше от металлических преград и прямых солнечных лучей.
- Для предотвращения помех поместите устройство подальше от устройств стандарта 802.11 или устройств, работающих на частоте 2.4 или 5ГГц, устройств Bluetooth, беспроводных телефонов, трансформаторов, мощных двигателей, флюоресцентных ламп, микроволновых лучей, холодильников и другого промышленного оборудования.
- Используйте последнюю прошивку. Для получения подробной информации о наличии свежей прошивки посетите сайт ASUS <http://www.asus.com>.
- Для обеспечения оптимального сигнала, расположите четыре несъемные антенны, как показано на рисунке ниже.

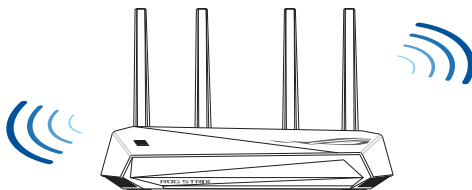

ПРИМЕЧАНИЯ:

- Используйте только блок питания, поставляемый с устройством. При использовании других блоков питания устройство может быть повреждено.

• Спецификация:

Блок питания	Выходная мощность: 12 В с током 2А		
Температура при работе	0~40°C	при хранении	0~70°C
Влажность при работе	50~90%	при хранении	20~90%

Подготовка модема

1. Отключите кабельный / DSL модем. При наличии резервного аккумулятора, извлеките его.

ПРИМЕЧАНИЕ: При использовании подключения DSL Вам потребуется ввести имя пользователя / пароль от провайдера (ISP).

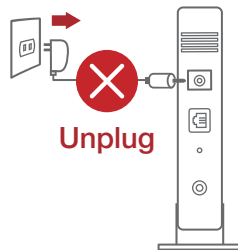

2. Подключите роутер к модему с помощью поставляемого в комплекте сетевого кабеля.

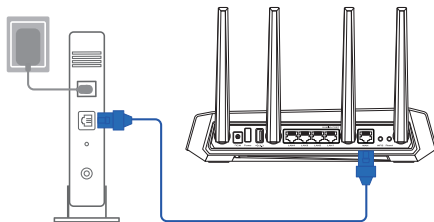

3. Включите кабельный / DSL модем.
4. Убедитесь, что индикаторы кабельного / DSL модема светятся, означающее активность подключения.

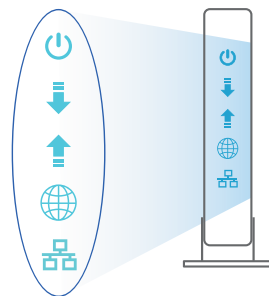

Установка GS-AX3000

Роутер можно настроить через проводное или беспроводное подключение.

A. Проводное подключение

1. Подключите роутер к электрической розетке и включите его. С помощью сетевого кабеля подключите компьютер к LAN порту роутера.
2. Веб-интерфейс запускается автоматически при открытии браузера. Если он не запустился автоматически, введите <http://router.asus.com>.
3. Задайте пароль роутера для предотвращения несанкционированного доступа.

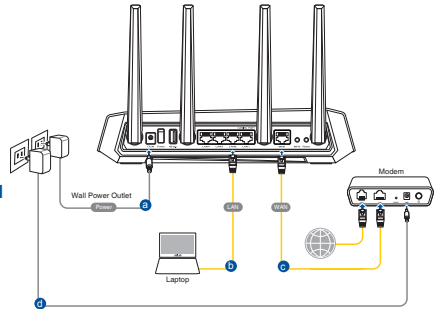

Login Information Setup

Change the router password to prevent unauthorized access to your ASUS wireless router.

Router Login Name	admin
New Password	
Retype Password	

Show password

B. Беспроводное подключение

1. Подключите роутер к электрической розетке и включите его.

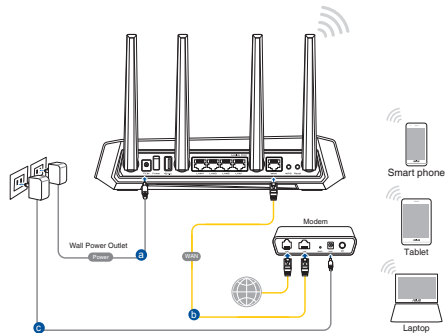

2. Подключитесь к сети (SSID), указанной на этикетке на задней стороне роутера. В целях безопасности смените SSID и назначьте пароль.



Имя Wi-Fi (SSID): ASUS_XX

- * **XX** относится к двум последним цифрам MAC-адреса диапазона 2,4 ГГц. Его можно найти на этикетке на задней панели роутера.

3. Для настройки роутера можно выбрать веб-интерфейс или приложение ASUS Router.

a. Настройка через веб-интерфейс

- После подключения, веб-интерфейс запускается автоматически при открытии браузера. Если он не запустился автоматически, введите <http://router.asus.com>.
- **Задайте пароль роутера для предотвращения несанкционированного доступа.**

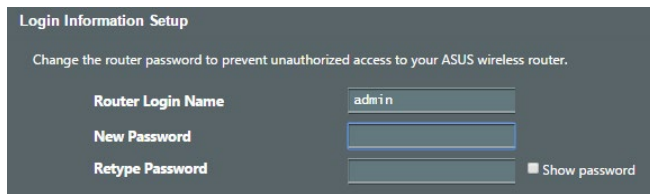

в. Настройка через приложение

Скачайте приложение ASUS Router для настройки роутера с мобильные устройства.

- Включите Wi-Fi на мобильном устройстве и подключитесь к сети роутера.
- Следуйте инструкциям на экране для завершения процесса настройки.



ASUS
Router



Запоминание настроек беспроводного роутера

- Запомните параметры беспроводной сети после завершения настройки роутера.

Имя роутера:	Пароль:
2.4 ГГц SSID:	Пароль:
SSID для 5 ГГц :	Пароль:

FAQ

1. Где можно найти подробную информацию о беспроводном роутере?
 - Сайт технической поддержки: <https://www.asus.com/support>
 - Горячая линия: Обратитесь к списку горячих линий в этом кратком руководстве
 - Руководство пользователя можно скачать со страницы <https://www.asus.com/support>

Conteúdo da embalagem

- GS-AX3000
- Rețeaua de cablu (RJ-45)
- Încărcător
- Ghid rapid de pornire

O privire rapidă asupra dispozitivului GS-AX3000

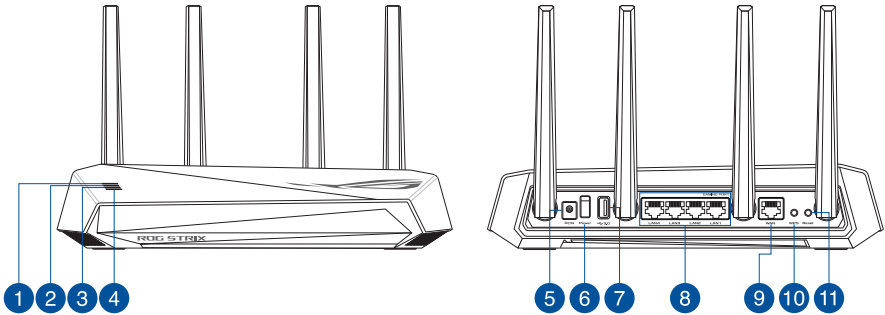

1 WAN (Internet) LED	7 Port USB 3.2 Gen 1
2 5GHz LED	8 Porturi LAN 1 ~ 4
3 2.4GHz LED	9 Porturi WAN (Internet)
4 Led alimentare	10 Buton WPS
5 Port de alimentare (intrare c.c.)	11 Buton resetare
6 Comutator pornire/oprire	

Poziționarea ruterului

Pentru transmisia optimă a semnalului fără fir între ruterul fără fir și dispozitivele de rețea conectate la acesta, asigurați-vă că:

- Așezați ruterul fără fir într-o zonă centrală pentru o acoperire fără fir maximă pentru dispozitivele de rețea.
- Feriți dispozitivul de obstacole de metal și de lumina directă a soarelui.
- Feriți dispozitivul de dispozitive Wi-Fi numai de 802.11g sau 20 MHz, echipamente periferice de 2.4 GHz, dispozitive Bluetooth, telefoane fără fir, transformatoare, motoare de mare putere, lumini fluorescente, cuptoare cu microunde, frigider și alte echipamente industriale pentru a preveni interferențele sau pierderea semnalului.
- Actualizați întotdeauna la cel mai recent firmware. Vizitați site-ul Web ASUS la adresa <http://www.asus.com> pentru a obține cele mai recente actualizări de firmware.
- Pentru a asigura un semnal fără fir optim, orientați cele 4 nedetașabile conform ilustrației de mai jos.

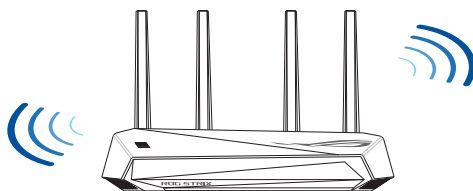

NOTE:

- Utilizați numai adaptorul livrat în pachet. Utilizarea altor adaptoare poate deteriora dispozitivul.
- **Specificații:**

Adaptor de alimentare c.c.	Ieșire c.c.: +12V cu curent max. de 2A		
Temperatură în stare de funcționare	0~40°C	Stocare	0~70°C
Umiditate în stare de funcționare	50~90%	Stocare	20~90%

Pregătirea modemului

1. **Deconectați modemul DSL/prin cablu. Dacă acesta are o baterie de rezervă, scoateți bateria.**

NOTĂ: Dacă utilizați conexiunea DSL pentru internet, veți avea nevoie de numele de utilizator/parola de la furnizorul de servicii internet (ISP) pentru a configura corect ruterul.

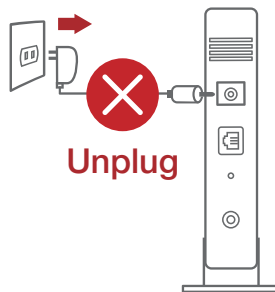

2. **Conectați modemul la ruter cu ajutorul cablului de rețea inclus în pachet.**

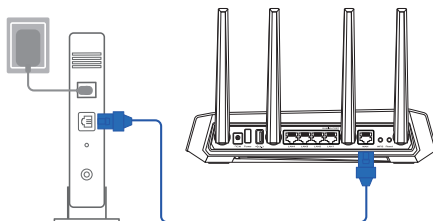

3. **Porniți modemul DSL/prin cablu.**
4. **Verificați indicatoarele luminoase LED de pe modemul DSL/prin cablu pentru a vă asigura că este activă conexiunea.**

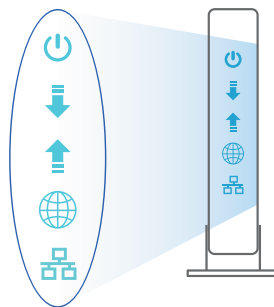

Configurarea dispozitivului GS-AX3000

Puteți configura GS-AX3000 prin conexiune cu fir sau wireless.

A. Conexiune cu fir

1. Conectați ruterul la o priză de curent și porniți-l. Conectați cablul de rețea de la computer la un port LAN de pe ruter.
2. Interfața GUI web se lansează automat atunci când deschideți un browser web. Dacă nu se lansează automat, introduceți <http://router.asus.com>.
3. Configurați o parolă pentru ruter în vederea prevenirii accesului neautorizat.

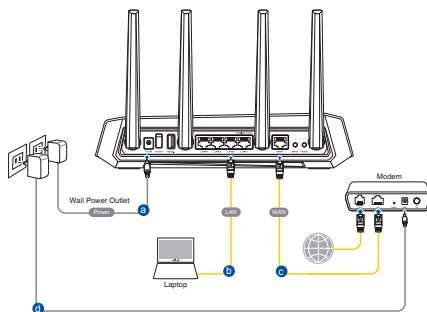

Login Information Setup

Change the router password to prevent unauthorized access to your ASUS wireless router.

Router Login Name	<input type="text" value="admin"/>
New Password	<input type="password"/>
Retype Password	<input type="password"/> <input type="checkbox"/> Show password

B. Conexiune fără fir

1. Conectați ruterul la o priză de curent și porniți-l.

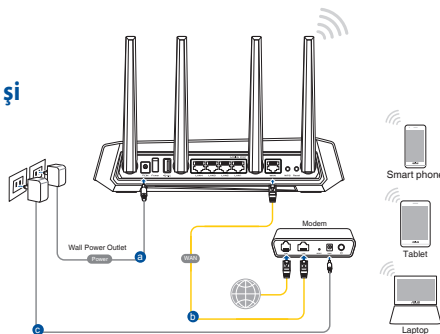

2. **Conectați-vă la de rețea (SSID) afișat pe eticheta de produs de pe partea din spate a ruterului. Pentru o securitate de rețea mai bună, modificați la un SSID unic și atribuiți o parolă.**



Nume rețea Wi-Fi (SSID): ASUS_XX

- * **XX** se referă la ultimele două cifre ale adresei MAC 2.4 GHz. O puteți găsi pe eticheta de pe spatele dispozitivului GS-AX3000.

3. **Puteți alege fie interfața grafică web, fie aplicația ruterului ASUS pentru a configura ruterul.**

a. **Configurare prin interfața grafică web**

- **Odată ce sunteți conectat, interfața GUI web se lansează automat atunci când deschideți un browser web. Dacă nu se lansează automat, introduceți <http://router.asus.com>.**
- **Configurați o parolă pentru ruter în vederea prevenirii accesului neautorizat.**

Login Information Setup

Change the router password to prevent unauthorized access to your ASUS wireless router.

Router Login Name	<input type="text" value="admin"/>
New Password	<input type="password"/>
Retype Password	<input type="password"/> <input type="checkbox"/> Show password

b. Configurare prin aplicație

Descărcați aplicația ruterului ASUS pentru a configura ruterul cu ajutorul dispozitivelor dvs. mobile.

- **Activați funcția Wi-Fi pe dispozitivele dvs. mobile și conectați-vă la rețeaua dispozitivului GS-AX3000.**
- **Urmați instrucțiunile de configurare din aplicația ruterului ASUS pentru a finaliza configurarea.**



ASUS
Router



Memorarea setărilor ruterului fără fir

- **Memorați setările fără fir pe măsură ce finalizați configurarea ruterului.**

Numele routerului:	Parolă:
2.4 GHz rețea SSID:	Parolă:
5 GHz rețea SSID:	Parolă:

Întrebări frecvente (FAQ)

1. Unde pot găsi informații suplimentare despre ruterul fără fir?
 - Site de asistență tehnică: <https://www.asus.com/support>
 - Linie telefonică de tip Hotline pentru clienți: Consultați Hotline asistență din Ghidul suplimentar.
 - Puteți obține manualul de utilizare online la adresa <https://www.asus.com/support>

Contenido del paquete

- ☑ GS-AX3000
- ☑ Cable de red
- ☑ AC adapter
- ☑ Guía de inicio rápido

Un vistazo rápido a su GS-AX3000

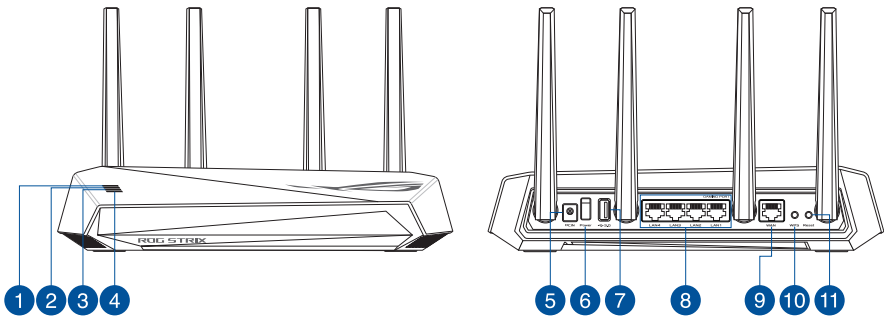

1 WAN (Internet) LED	7 Puertos USB 3.2 Gen 1
2 LED de 5 GHz	8 LAN 1~4 puertos
3 LED de 2,4 GHz	9 WAN (Internet) puerto
4 LED de alimentación	10 Botón WPS
5 Puerto de alimentación (DC-IN)	11 Botón Restablecer
6 Interruptor de alimentación	

Ubicar el router inalámbrico

Para conseguir la mejor transmisión de señal inalámbrica entre el router inalámbrico y los dispositivos de red conectados a él, asegúrese de:

- Colocar el router inalámbrico en un área centralizada para conseguir la máxima cobertura inalámbrica para los dispositivos de red.
- Mantenga el dispositivo alejado de obstáculos metálicos y de la luz solar directa.
- Mantenga el producto alejado de dispositivos WiFi de 802.11g o 20 MHz, equipos periféricos de 2,4 GHz, dispositivos Bluetooth, teléfonos inalámbricos, transformadores, motores de alto rendimiento, luces fluorescentes, hornos microondas, frigoríficos y otros equipos industriales para evitar interferencias o pérdidas de señal.
- Actualícese siempre a la versión de firmware más reciente. Visite el sitio Web de ASUS en <http://www.asus.com> para obtener las actualizaciones de firmware más recientes.
- Oriente las cuatro antenas no desmontables tal y como muestra la siguiente ilustración para maximizar la cobertura de la señal inalámbrica.

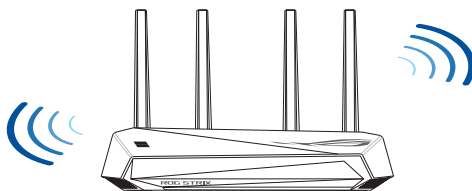

NOTAS:

- Utilice únicamente el cargador incluido con el paquete. Si usa otros adaptadores, el dispositivo puede resultar dañado.
- **Especificaciones:**

Adaptador de alimentación de CC	Salida de CC: +12 V con una corriente máxima de 2 A		
Temperatura de funcionamiento	0~40°C	Almacenamiento	0~70°C
Humedad de funcionamiento	50~90%	Almacenamiento	20~90%

Preparar el módem

1. **Desenchufe la alimentación del módem de cable o DSL. Si tiene una batería de reserva, quítela.**

NOTA: Si utiliza DSL para Internet, necesitará el nombre de usuario y la contraseña de su proveedor de servicio de Internet (ISP) para configurar adecuadamente el router.

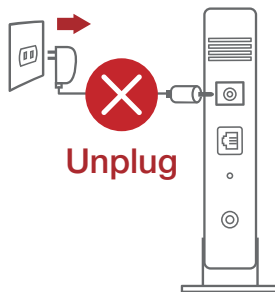

2. **Conecte el módem al router con el cable de red proporcionado.**

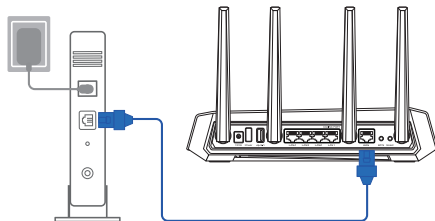

3. **Encienda su módem de cable o DSL.**
4. **Compruebe las luces de los LED del módem de cable o DLS para asegurarse de que la conexión está activa.**

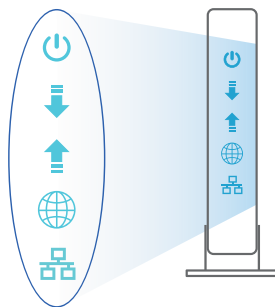

Configurar el GS-AX3000

Puede configurar el GS-AX3000 a través de la conexión cableada o inalámbrica.

A. Conexión cableada

1. Enchufe el router a una toma de corriente eléctrica y enciéndalo. Conecte el cable de red desde el equipo a un puerto LAN del router.
2. La GUI Web se inicia automáticamente cuando abre un explorador Web. Si no se inicia automáticamente, escriba <http://router.asus.com>.
3. Configure una contraseña para el router para evitar el acceso no autorizado.

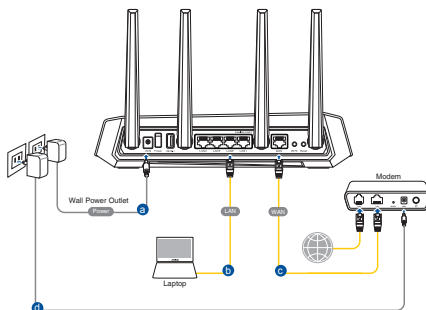

Login Information Setup

Change the router password to prevent unauthorized access to your ASUS wireless router.

Router Login Name

New Password

Retype Password

 Show password

B. Conexión inalámbrica

1. Enchufe el router a una toma de corriente eléctrica y enciéndalo.

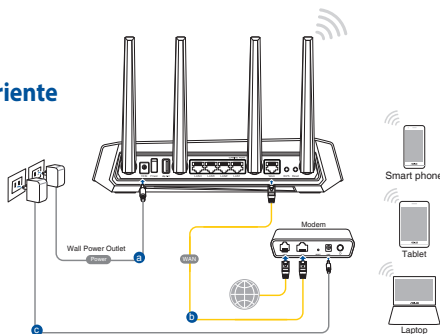

2. **Conéctese al nombre de red (SSID) mostrado en la etiqueta del producto que se encuentra en la parte posterior del router. Para mejorar la seguridad de la red, cambie a un SSID único y asigne una contraseña.**



Nombre Wi-Fi (SSID): ASUS_XX

- * **XX** y hace referencia a los dos últimos dígitos de la dirección MAC de 2,4 GHz. Puede encontrarlo en la etiqueta situada en la parte posterior del GS-AX3000.

3. **Para configurar su router puede elegir tanto la GUI web como la aplicación ASUS Router.**

a. **Configuración mediante GUI web**

- **La GUI Web se inicia automáticamente cuando abre un explorador Web. Si no se inicia automáticamente, escriba <http://router.asus.com>.**
- **Configure una contraseña para el router para evitar el acceso no autorizado.**

Login Information Setup

Change the router password to prevent unauthorized access to your ASUS wireless router.

Router Login Name

New Password

Retype Password Show password

b. Configuración mediante la app

Descargue la aplicación ASUS Router para configurar su router a través de su dispositivo móvil.



ASUS
Router



- Encienda la wifi en su dispositivo móvil y conéctelo a su red de Blue Cave.
- Siga las instrucciones de configuración de la aplicación ASUS Router para completar la configuración.



Recordar la configuración del router inalámbrico

- Recuerde la configuración inalámbrica cuando complete la configuración del router.

Nombre del router:	Contraseña:
SSID de red de 2,4 GHz:	Contraseña:
SSID de red de 5 GHz :	Contraseña:

Preguntas más frecuentes (P+F)

1. ¿De qué otros recursos dispongo para obtener más información acerca del router inalámbrico?
 - El sitio web de soporte técnico: <https://www.asus.com/support>
 - Línea Directa: Consulte el número de la línea telefónica de soporte técnico en esta Guía de inicio rápido.
 - Puede obtener el manual de usuario en línea en <https://www.asus.com/support>

Sadržaj paketa

- GS-AX3000
- Mrežni kabl (RJ-45)
- AC adapter
- Vodič za brzo korišćenje

Kratak pregled vašeg GS-AX3000

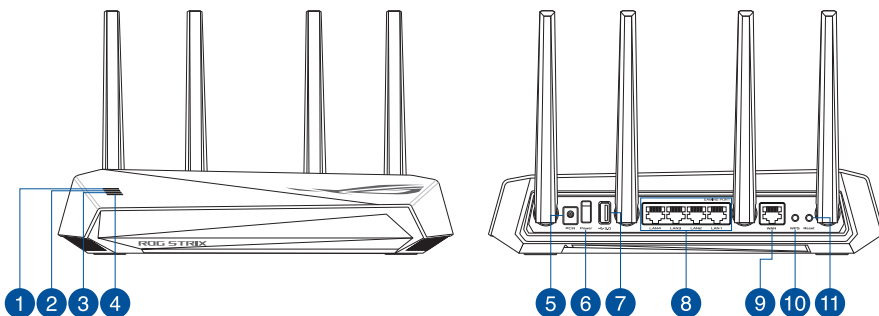

1 WAN (Internet) lampica	7 USB 3.2 Gen 1 portovi
2 5GHz svetleća dioda	8 LAN 1 ~ 4 portovi
3 2,4GHz svetleća dioda	9 WAN (Internet) portovi
4 Svetleća dioda za napajanje	10 WPS taster
5 Port za napajanje (DC-IN)	11 Taster za resetovanje
6 Prekidač za napajanje	

Postavljanje vašeg bežičnog rutera

Za najbolji prenos bežičnog signala između bežičnog rutera i mrežnih uređaja koji su sa njim povezani, sledite sledeća uputstva:

- Postavite bežični ruter u centralni prostor za maksimalno bežično pokriće za mrežne uređaje.
- Držite uređaj dalje od metalnih prepreka i dalje od direktne sunčeve svetlosti.
- Držite uređaj dalje od bežičnih uređaja koji koriste samo 802.11g ili 20MHz opseg, 2,4GHz perifernih kompjuterskih uređaja, Bluetooth uređaja, bežičnih telefona, transformera, elektro-motora, fluorescentnog osvetljenja, mikrotalasnih pećnica, frižidera i druge industrijske opreme da biste sprečili slabljenje ili gubitak signala.
- Uvek ažurirajte na najnoviji firmver. Posetite ASUS internet prezentaciju na adresi <http://www.asus.com> da dobijete najnovije ažuriranje firmvera.
- Da biste obezbedili najbolji mogući bežični signal, okrenite 4 neodvojiv antene kako je prikazano na slici ispod.

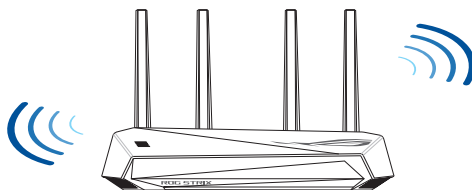

NAPOMENE:

- Koristite isključivo adapter koji ste dobili u pakovanju. Korišćenje drugih adaptera može da ošteti uređaj.
- **Specifikacija:**

Adapter za jednosmernu struju	Izlaz jednosmerne struje: +12 V sa maks. strujom od 2 A		
Radna temperatura	0°C–40°C	Skladištenje	0°C–70°C
Radna vlažnost	50%–90%	Skladištenje	20%–90%

Priprema vašeg modema

1. Izvucite kabl za struju/DSL modem. Ukoliko postoji baterija za podršku, izvadite bateriju.

NAPOMENA: Ukoliko koristite DSL za internet, biće vam potrebni korisničko ime/lozinka od vašeg internet provajdera (ISP) da ispravno konfigurirate ruter.

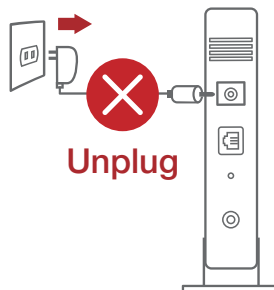

2. Povežite svoj modem za ruter uz pomoć priloženog mrežnog kabla.

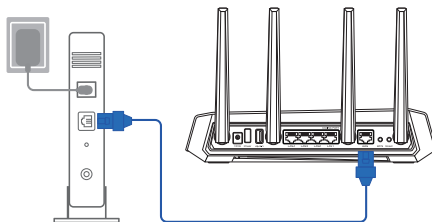

3. Uključite svoj kabl/DSL modem.
4. Proverite LED lampice svog kabla/DSL modema da proverite da je veza aktivna.

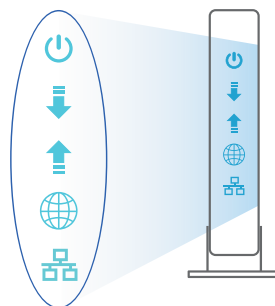

Podešavanje vašeg GS-AX3000

Možete da podesite svoj GS-AX3000 preko kablovske ili bežične veze.

A. Povezivanje kablom

1. Priključite svoj ruter u utičnicu za struju i uključite ga. Povežite mrežni kabl od kompjutera do LAN ulaza na svom ruteru.

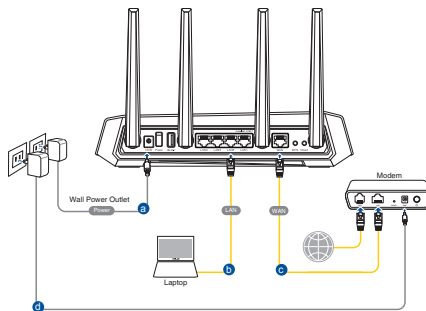

2. Mrežni GUI se pokreće automatski kada otvorite internet pregledač. Ukoliko se ne pokrene automatski, unesite <http://router.asus.com>.
3. Podesite lozinku za svoj ruter da sprečite neautorizovani pristup.

Login Information Setup

Change the router password to prevent unauthorized access to your ASUS wireless router.

Router Login Name	<input type="text" value="admin"/>
New Password	<input type="password"/>
Retype Password	<input type="password"/> <input type="checkbox"/> Show password

B. Bežično povezivanje

1. Priključite svoj ruter u utičnicu za struju i uključite ga.

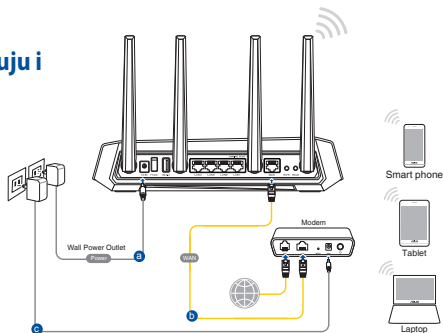

2. **Povežite se za ime mreže (SSID) prikazano na etiketi proizvoda na poledini rutera. Za bolju bezbednost mreže, pređite na jedinstveni SSID i dodelite lozinku.**



Wi-Fi ime (SSID): ASUS_XX

- * **XX** se odnosi na poslednja dva broja 2,4GHz MAC adrese. Broj možete da pronađete na etiketi na poledini svog GS-AX3000.

3. **Možete da odaberete između grafičkog korisničkog interfejsa na internetu ili ASUS Ruter aplikacije da podesite svoj ruter.**

a. **Podešavanje grafičkog korisničkog interfejsa na internetu**

- **Mrežni GUI se pokreće automatski kada otvorite internet pregledač. Ukoliko se ne pokrene automatski, unesite <http://router.asus.com>.**
- **Podesite lozinku za svoj ruter da sprečite neautorizovani pristup.**

 A screenshot of the 'Login Information Setup' page on the ASUS router web interface. The page has a dark background and white text. It says 'Change the router password to prevent unauthorized access to your ASUS wireless router.' Below this, there are three input fields: 'Router Login Name' with the value 'admin', 'New Password', and 'Retype Password'. To the right of the 'Retype Password' field is a checkbox labeled 'Show password'.

b. Podešavanje aplikacije

Preuzmite ASUS Ruter aplikaciju da podesite svoj ruter preko svojih mobilnih uređaja.

- **Uključite bežični internet (Wi-Fi) na svojim mobilnim uređajima i povežite se na svoju GS-AX3000 mrežu.**
- **Pratite uputstva za podešavanje ASUS Ruter aplikacije da obavite podešavanje.**



ASUS
Router



Pamćenje podešavanja bežičnog rutera

- **Zapamtite svoja bežična podešavanja kada završite podešavanje svog rutera.**

Ime rutera:	Lozinku :
2,4 GHz network SSID:	Lozinku:
5 GHz network SSID:	Lozinku:

Često postavljana pitanja (FAQs)

1. Gde mogu da pronađem više informacija o ovom bežičnom ruteru?
 - Internet prezentacija za tehničku podršku: <https://www.asus.com/support>
 - Hitna linija za potrošače Pogledajte Hitnu liniju za podršku u ovom Uputstvu za brzo korišćenje.
 - Uputstvo za korišćenje možete da preuzmete na internetu, sa adrese <https://www.asus.com/support>

Obsah balenia

- ☑ GS-AX3000
- ☑ Sieťový kábel (RJ-45)
- ☑ Adaptér striedavého prúdu
- ☑ Stručný návod na obsluhu

Stručný prehľad vášho zariadenia GS-AX3000

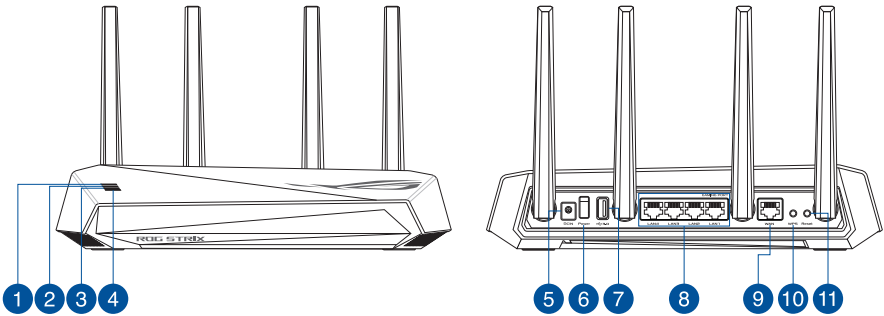

1 WAN (Internet) LED	7 Porty USB 3.2 Gen 1
2 LED indikátor pre 5 GHz	8 Porty LAN 1 ~ 4
3 LED indikátor pre 2,4 GHz	9 Port WAN (Internet)
4 LED indikátor napájania	10 Tlačidlo WPS
5 Port napájania (DC-IN – vstup jednosmerného prúdu)	11 Tlačidlo na resetovanie
6 Napájania vypínač	

Umiestnenie smerovača bezdrôtovej komunikácie

Na najlepší prenos bezdrôtového signálu medzi smerovačom bezdrôtovej komunikácie a sieťovými zariadeniami je nutné:

- Umiestniť smerovač bezdrôtovej komunikácie v centrálnej zóne s cieľom dosiahnuť maximálne pokrytie bezdrôtovým signálom pre potreby sieťových zariadení.
- Do blízkosti zariadenia neukladať žiadne kovové prekážky a chrániť ho pred účinkami priameho slnečného žiarenia.
- Umiestniť zariadenie v dostatočnej vzdialenosti od 802.11g alebo 20 MHz Wi-Fi zariadení, 2,4 GHz počítačových periférnych zariadení, bluetooth zariadení, bežnúrových telefónov, transformátorov, masívnych motorov, žiarivkových svetiel, mikrovlnných rúr, chladničiek a ďalších priemyselných zariadení, aby ste predišli rušeniu alebo strate signálu.
- Vždy vykonajte aktualizáciu na najnovšiu verziu firmvéru. Najnovšiu aktualizáciu firmvéru nájdete na webovej lokalite ASUS na adrese <http://www.asus.com>.
- Aby ste zabezpečili najlepší bezdrôtový signál, štyri neodpojiteľné antény orientujte podľa nákresu nižšie.

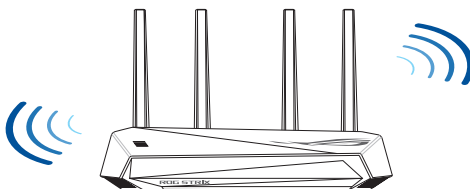

POZNÁMKY:

- Používajte iba adaptér, ktorý je súčasťou balenia. Používaním iných adaptérov môže dôjsť k poškodeniu zariadenia.
- **Špecifikácie:**

Napájací adaptér jednosmerným prúdom	Výstup jednosmerného prúdu: +12 V s max. prúdom 2 A		
Prevádzková teplota	0~40°C	Pamäť	0~70°C
Prevádzková vlhkosť	50~90%	Pamäť	20~90%

Príprava modemu

1. **Odpojte napájací kábel/modem DSL. Ak je vybavený záložnou batériu, vyberte ju.**

POZNÁMKA: Ak na internetové pripojenie používate DSL, na správnu konfiguráciu smerovača budete musieť zadať svoje používateľské meno/heslo od vášho poskytovateľa internetových služieb (ISP).

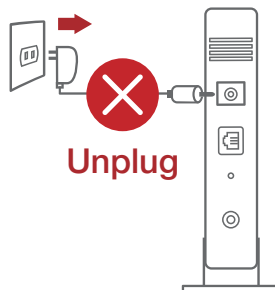

2. **Modem pripojte k smerovaču pomocou dodaného sieťového kábla.**

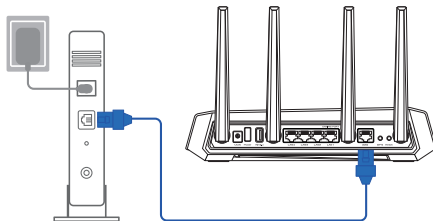

3. **Zapnite káblový/DSL modem.**
4. **Skontrolujte kontrolky LED na modeme DSL/napájací kábel a uistite sa, že pripojenie je aktívne.**

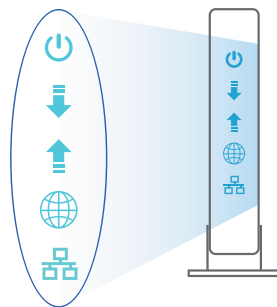

Inštalácia GS-AX3000

GS-AX3000 môžete nastaviť pomocou drôtového alebo bezdrôtového pripojenia.

A. Káblové pripojenie

1. Smerovač zapojte do elektrickej zásuvky a zapnite ho. Sieťový kábel z počítača zapojte do portu LAN v smerovači.
2. Po otvorení webového prehľadávača sa automaticky načíta webové grafické používateľské rozhranie (GUI). Ak sa nenačíta automaticky, zadajte adresu <http://router.asus.com>.
3. Nastavte heslo pre smerovač, aby sa zabránilo neoprávnenému prístupu.

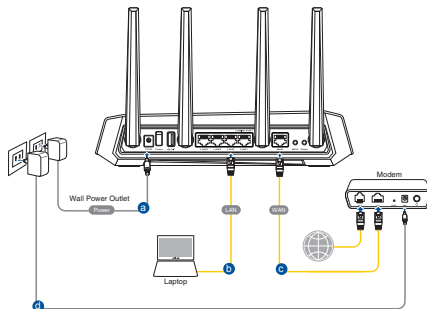

Login Information Setup

Change the router password to prevent unauthorized access to your ASUS wireless router.

Router Login Name	<input type="text" value="admin"/>
New Password	<input type="password"/>
Retype Password	<input type="password"/> <input type="checkbox"/> Show password

B. Bezdrôtové pripojenie

1. Smerovač zapojte do elektrickej zásuvky a zapnite ho.

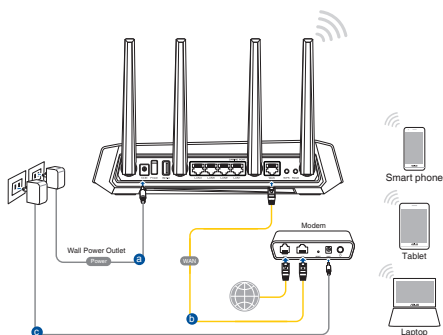

2. **Pripojte do siete s názvom (SSID), ktorý je uvedený na štítku výrobu na zadnej strane smerovača. Pre lepšie zabezpečenie siete ho zmeňte na jedinečné SSID a priradte heslo.**



Wi-Fi, Názov ASUS_XX
identifikátora (SSID):

- * **XX** predstavuje posledné dve číslice adresy 2,4GHz MAC. Tieto číslice sú uvedené štítku na zadnej strane GS-AX3000.

3. **Na nastavenie smerovača si môžete vybrať buď webovú aplikáciu GUI, alebo ASUS Router.**

a. **Web GUI Setup**

- **Po pripojení sa po otvorení webového prehliadača automaticky načíta webové grafické používateľské rozhranie (GUI). Ak sa nenačíta automaticky, zadajte adresu <http://router.asus.com>.**
- **Nastavte heslo pre smerovač, aby sa zabránilo neoprávnenému prístupu.**

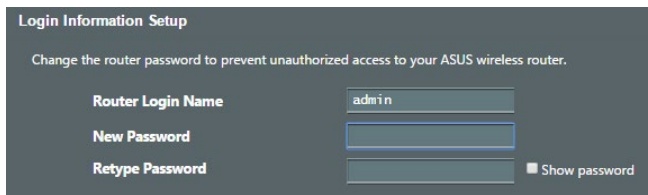

b. App Setup

Ak chcete nastaviť svoj smerovač pomocou mobilného zariadenia, stiahnite si aplikáciu ASUS Router.



ASUS
Router



- **V mobilných zariadeniach zapnite funkciu Wi-Fi a pripojte ich k sieti vášho GS-AX3000.**
- **Nastavenie vykonajte podľa pokynov na nastavenie aplikácie ASUS Router.**



Uchovanie údajov o nastaveniach bezdrôtového smerovača

- **Po dokončení nastavenia smerovača si nastavenia bezdrôtovej siete zapamätajte.**

Názov smerovača:	Heslo :
Identifikátor SSID pre 2,4 GHz sieť:	Heslo:
Identifikátor SSID pre 5 GHz sieť:	Heslo:

Často kladené otázky (FAQ)

1. Kde nájdem viac informácií o smerovači bezdrôtovej komunikácie?
 - Stránka technickej podpory: <https://www.asus.com/support>
 - Zákaznícka horúca linka: Pozrite si informácie o horúcej linke podpory v Doplnkovom návode.
 - Používateľskú príručku môžete získať on-line na <https://www.asus.com/support>

Vsebina paketa

- ☑ GS-AX3000
- ☑ Adapter za izmenični tok
- ☑ Omrežni kabel (RJ-45)
- ☑ Vodnik za hitri zagon

Hiter pogled na vaš GS-AX3000

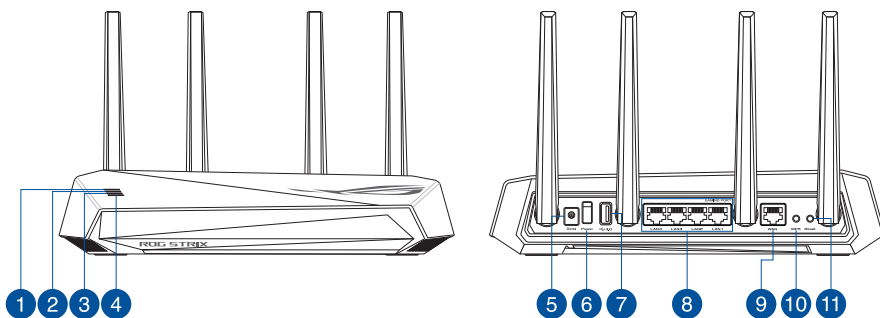

1 WAN (internet) lučka LED	7 Vhodi USB 3.2 Gen 1
2 Lučka 5GHz	8 Vhodi LAN 1~4
3 Lučka 2,4GHz	9 Vhod WAN (Internet)
4 Lučka za vklop	10 Gumb za WPS
5 Vhod za napajanje (DC-IN)	11 Gumb za ponastavitev
6 Stikalo za vklop/izklop	

Nastavitev položaja vašega brezžičnega usmerjevalnika

Za najboljši prenos brezžičnega signala med brezžičnim usmerjevalnikom in priključenimi omrežnimi napravami zagotovite naslednje:

- Postavite brezžični usmerjevalnik v središčno območje za najboljšo brezžično pokritost omrežnih naprav.
- Naprave ne postavljajte v bližino kovinskih ovir in je ne izpostavljajte neposredni sončni svetlobi.
- Naprave ne postavljajte v bližino Wi-Fi naprav, ki delujejo samo na 802.11g ali 20MHz, 2,4GHz računalniške dodatne opreme, naprav Bluetooth, brezvrvičnih telefonov, transformatorjev, težkih motorjev, fluorescentnih luči, mikrovalovnih pečic, hladilnikov in druge industrijske opreme, da preprečite interference ali izgube signala.
- Vedno posodablajte na najnovejšo strojno programsko opremo. Obiščite spletno stran ASUS na naslovu <http://www.asus.com> za najnovejše posodobitve strojne programske opreme.
- Za zagotovitev najboljšega brezžičnega signala usmerite 4 nesnemljive antene, kot je prikazano na spodnji sliki.

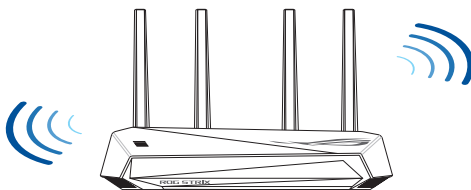

OPOMBE:

- Uporabljajte samo napajalnik, ki je bil priložen paketu. Z uporabo drugih napajalnikov lahko poškodujete napravo.
- **Tehnični podatki:**

Enosmerni napajalnik	Izhod enosmernega toka: +12 V z največ 2 A toka		
Delovna temperatura	0~40°C	Shramba	0~70°C
Delovna vlažnost	50~90%	Shramba	20~90%

Priprava modema

1. Izklopite kablski modem/modem DSL. Če je modem opremljen z rezervno baterijo, jo odstranite.

OPOMBA: Če modem DSL uporabljate za internet, za pravilno konfiguracijo usmerjevalnika potrebujete uporabniško ime in geslo ponudnika internetnih storitev.

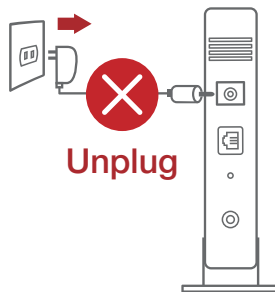

2. Priključite modem na usmerjevalnik s priloženim omrežnim kablom.

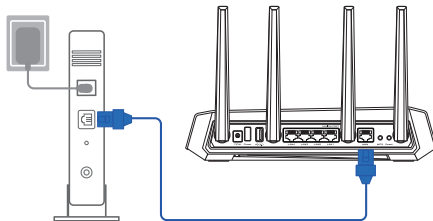

3. Vključite kablski modem/modem DSL.
4. Preverite lučke LED kablskega modema/modema DSL in se prepričajte, da je povezava aktivna.

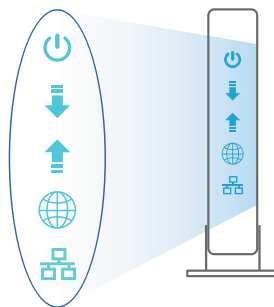

Nastavitev usmerjevalnika GS-AX3000

GS-AX3000 omrežja lahko nastavite prek žične ali brezžične povezave.

A. Žična povezava:

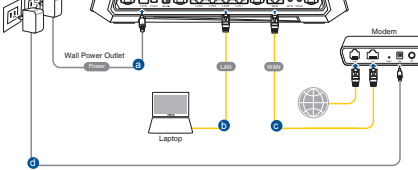
1. Usmerjevalnik priključite na električno vtičnico in ga vklopite. Priključite omrežni kabel iz računalnika na vrata LAN na usmerjevalniku.
- 
2. Spletni vmesnik GUI se samodejno zažene, ko odprete spletni brskalnik. Če se ne zažene samodejno, pojdite na <http://router.asus.com>.
 3. Nastavite geslo za usmerjevalnik, da preprečite nepooblaščen dostop.

Login Information Setup

Change the router password to prevent unauthorized access to your ASUS wireless router.

Router Login Name:

New Password:

Retype Password: Show password

B. Brezžična povezava

1. Usmerjevalnik priključite na električno vtičnico in ga vklopite.
- 

2. Vzpostavite povezavo z omrežjem (SSID), ki je prikazano na nalepki izdelka na hrbtni strani usmerjevalnika. Za boljšo varnost omrežja nastavite enolično ime omrežja (SSID) in dodelite geslo.



Ime omrežja Wi-Fi (SSID): ASUS_XX

- * **XX** se nanaša na dve števkici naslova MAC v pasu 2,4 GHz. Najdete ju na nalepki na hrbtni strani usmerjevalnika GS-AX3000.

3. Za nastavitve usmerjevalnika lahko izberete spletni GUI ali pa aplikacijo ASUS Router.

a. Nastavitve s spletnim GUI

- Ko je povezava vzpostavljena, se spletni vmesnik GUI samodejno zažene, ko odprete spletni brskalnik. Če se ne zažene samodejno, pojdite na <http://router.asus.com>.
- Nastavite geslo za usmerjevalnik, da preprečite nepooblaščen dostop.

Login Information Setup

Change the router password to prevent unauthorized access to your ASUS wireless router.

Router Login Name	<input type="text" value="admin"/>
New Password	<input type="password"/>
Retype Password	<input type="password"/> <input type="checkbox"/> Show password

b. Nastavitve z aplikacijo

Prenesite aplikacijo ASUS Router, s katero lahko svoj usmerjevalnik nastavite prek mobilnih naprav.

- **Vklopite Wi-Fi na mobilnih napravah in vzpostavite povezavo z omrežjem GS-AX3000.**
- **Upoštevajte navodila za nastavitve aplikacije ASUS Router, da dokončate nastavitve.**



ASUS
Router



Shranjevanje nastavitve brezžičnega usmerjevalnika

- **Zapomnite si nastavitve za brezžično povezavo, ko zaključite namestitev usmerjevalnika.**

Ime usmerjevalnika:	Geslo:
2,4 GHz network SSID:	Geslo:
5G Hz network SSID:	Geslo:

Pogosto zastavljena vprašanja (FAQs)

1. Kje lahko najdem več informacij o brezžičnem usmerjevalniku?
 - Stran s tehnično podporo: <https://www.asus.com/support>
 - Telefonska številka za stranke: Glejte telefonsko številko v tem Vodniku za hitri zagon
 - Uporabniški priročnik lahko dobite na spletni strani <https://www.asus.com/support>

Förpackningens innehåll

- ☑ GS-AX3000
- ☑ Nätadapter
- ☑ Nätverkskabel
- ☑ Snabbstartguide

En snabbtitt på din GS-AX3000

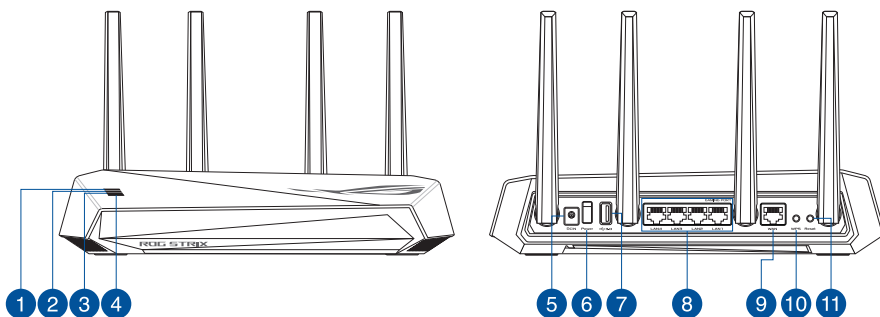

1 WAN (Internet) LED	7 USB 3.2 Gen 1 portar
2 5GHz LED	8 LAN 1~4 portar
3 2,4GHz LED	9 WAN (Internet) port
4 Strömlampa	10 WPS knapp
5 Strömingång (DC-IN)	11 Återställningsknapp
6 Strömbrytare	

Placera din router

För bästa trådlösa signalsändning mellan den trådlösa routern och nätverksenheterna som är anslutna till den, se till att du:

- Placerar den trådlösa routern på en central plats för maximal trådlös täckning för nätverksenheterna.
- Håll enheten undan från metallhinder och undan från direkt solljus.
- Håll enheten borta från 802.11g eller 20MHz endast Wi-Fi-enheter, 2,4 GHz datorskringutrustning, Bluetooth-enheter, sladdlösa telefoner, transformatorer, kraftiga motorer, fluorescerande ljus, mikrovågsugnar, kylskåp och andra industriella utrustningar för att förhindra signalstörningar eller signalförluster.
- Uppdatera alltid till den senaste firmware-versionen. Besök ASUS webbsida på <http://www.asus.com> för att hämta den senaste uppdateringen av enhetens firmware.
- För bästa trådlösa signal ska du rikta de 4 inte avtagbar antennerna på det sätt som visas i ritningen nedan.

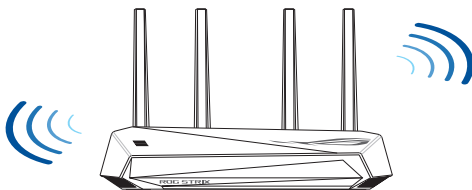

ANMÄRKNINGAR:

- Använd endast adaptern som följer med i ditt paket. Användning av andra adapter kan skada enheten.
- **Specifikationer:**

DC-strömadapter	DC-uteffekt: +12V med max 2A ström		
Driftstemperatur	0~40°C	Förvaring	0~70°C
Luftfuktighet vid drift	50~90%	Förvaring	20~90%

Förbered ditt modem

1. Koppla ur strömkabeln/DSL-modemet. Om den har ett reservbatteri, ta bort batteriet.

OBS: Om du använder DSL för Internet, kommer du att behöva ett användarnamn/lösenord från din Internet-leverantör (ISP) för att kunna konfigurera routern korrekt.

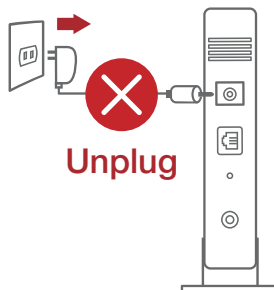

2. Anslut ditt modem till routern med den medföljande nätverkskabeln.

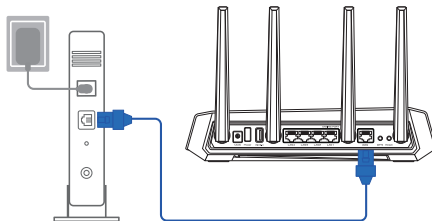

3. Slå på strömkabeln/DSL-modemet.
4. Kontrollera kabelns/DSL-modemets lysdioder för att försäkra dig om att anslutningen är aktiv.

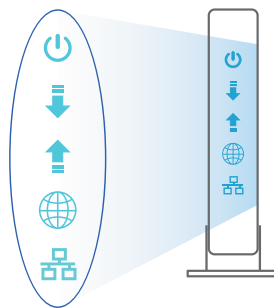

Inställning av router

Du kan ställa in din router via kabelanslutningen eller trådlös anslutning.

A. Kabelanslutning

1. Smerovač zapojte do elektrické zásuvky a zapnete ho. Sieťový kábel z počítača zapojte do portu LAN v smerovači.

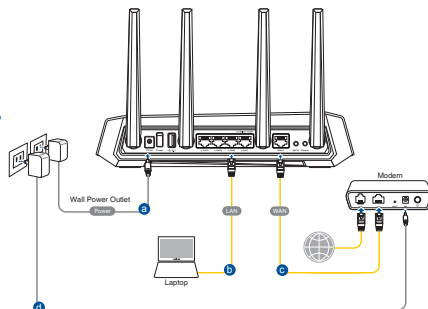

2. Webb GUI startar automatiskt när du öppnar en webbläsare. Om den inte startar automatiskt, öppna <http://router.asus.com>.
3. Ställ in ett lösenord för din router för att undvika obehörig åtkomst.

Login Information Setup

Change the router password to prevent unauthorized access to your ASUS wireless router.

Router Login Name:

New Password:

Retype Password: Show password

B. Trådlös anslutning

1. Smerovač zapojte do elektrické zásuvky a zapnete ho.

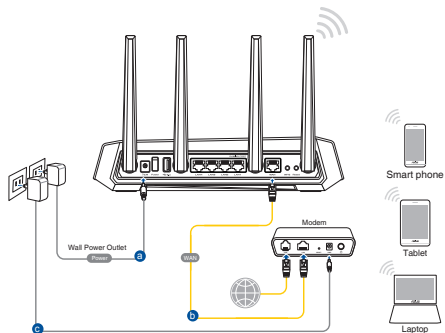

2. Anslut till nätverkets namn (SSID) som står på produktens etikett på baksidan av routern. För bättre nätverkssäkerhet, byt till ett unikt SSID och tilldela ett lösenord.



Wi-Fi-namn (SSID): ASUS_XX

- * **XX** syftar på de två sista siffrorna på 2,4 GHz MAC-adress. Du kan hitta den på etiketten på baksidan av din GS-AX3000.

3. Du kan välja antingen webbanvändargränssnittet eller ASUS Router-appen för att ställa in routern.

a. Inställning av webbanvändargränssnitt

- När du är ansluten startar webb GUI automatiskt när du öppnar en webbläsare. Om den inte startar automatiskt, öppna <http://router.asus.com>.
- Ställ in ett lösenord för din router för att undvika obehörig åtkomst.

Login Information Setup

Change the router password to prevent unauthorized access to your ASUS wireless router.

Router Login Name	<input type="text" value="admin"/>
New Password	<input type="password"/>
Retype Password	<input type="password"/> <input type="checkbox"/> Show password

b. App-inställning

Hämta ASUS Router-app för att ställa in routern via dina mobilenheter.

- Sätt på Wi-Fi på dina mobilenheter och anslut till ditt GS-AX3000-nätverk.
- Följ inställningsinstruktionerna för ASUS Router-appen för att genomföra inställningen.



ASUS
Router



Kom ihåg dina trådlösa routerinställningar

- Kom ihåg dina trådlösa inställningar när du är klar med routerinställningen.

Routernamn:	lösenord:
2,4 GHz-nätverk SSID:	lösenord:
5 GHz-nätverk SSID:	lösenord:

Vanliga frågor

1. Var kan jag hitta ytterligare information om den trådlösa routern?
 - Teknisk support: <https://www.asus.com/support>
 - Kundhotline: Se support hotlineskärm bilderna i Supplementguiden
 - Du kan hämta bruksanvisningen online på <https://www.asus.com/support>

Paket içeriği

- ☑ GS-AX3000
- ☑ Ağ kablosu (RJ-45)
- ☑ AC adaptörü
- ☑ Hızlı Başlangıç Kılavuzu

GS-AX3000 cihazınıza hızlı bir bakış

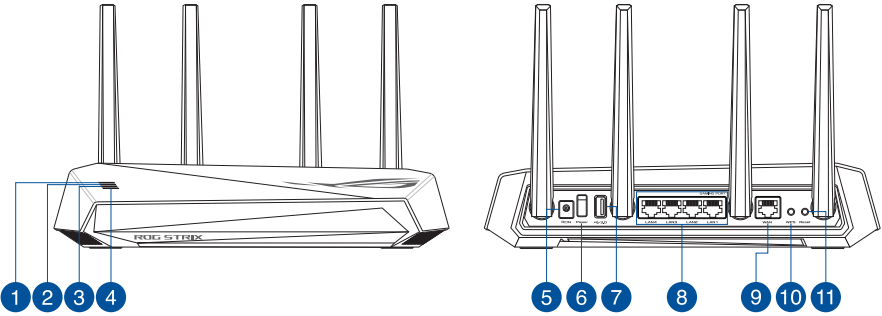

1 WAN (Internet) LED	7 USB 3.2 Gen 1 bağlantı noktası
2 5GHz LED	8 LAN 1 ~ 4 bağlantı noktaları
3 2.4GHz LED	9 WAN (Internet) bağlantı noktaları
4 Güç LED	10 WPS düğmesi
5 Güç (DC-Giriş) bağlantı noktası	11 Sýfyrla düğmesi
6 Güç düğmesi	

Yönlendiricinizi yerleştirme

Kablosuz yönlendirici ve yönlendiriciye bağlı ağ aygıtları arasında en iyi kablosuz sinyal aktarımı için aşağıdakileri sağlayınız:

- Ağ aygıtları için maksimum kablosuz kapsama elde etmek amacıyla kablosuz yönlendiricinizi merkezi bir alana yerleştirin.
- Aygıtı engelleyici metal cisimlerden ve doğrudan güneş ışığından uzak tutun.
- Aygıtı sadece 802.11g veya 20MHz olan Wi-Fi aygıtlarından, 2.4GHz bilgisayar çevrebirimlerinden, Bluetooth aygıtlarından, kablosuz telefonlardan, transformatörlerden, ağır görev motorlarından, flörosan ışıklarından, mikrodalga fırınlarından, soğutuculardan ve diğer endüstriyel ekipmanlardan uzak tutarak sinyal etkileşimini veya kaybını önleyin.
- Daima en son aygıt yazılımına yükseltin. En son aygıt yazılımı güncellemelerini almak için <http://www.asus.com> adresinden ASUS web sitesini ziyaret edin.
- En iyi kablosuz sinyalin alındığından emin olmak için, 4 çıkarılmayan anteni aşağıdaki çizimde gösterildiği gibi yönlendirin.

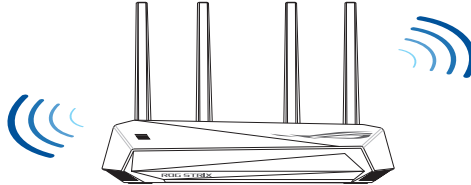

NOTLAR:

- Sadece paketiniz ile birlikte gelen adaptörü kullanın. Diğer adaptörlerin kullanılması aygıta zarar verebilir.
- **Teknik özellikler:**

DC Güç adaptörü	DC Çıkışı: Maks 2A akım ile +12V		
Çalıştırma Sıcaklığı	0~40°C	Depolama	0~70°C
Çalışma Nemi	50~90%	Depolama	20~90%

Modeminizi hazırlama

1. **Kablo/DSL modemi kapatın. Bir yedek pili varsa, pili çıkarın.**

NOT: İnternet için DSL kullanıyorsanız, yönlendiriciyi uygun biçimde yapılandırmak için İnternet Servis Sağlayıcınızdan (İSS) kullanıcı adınızı/şifrenizi almanız gerekecektir.

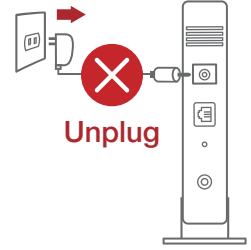

2. **Modeminizi, birlikte gelen ağ kablosuyla yönlendiriciye bağlayın.**

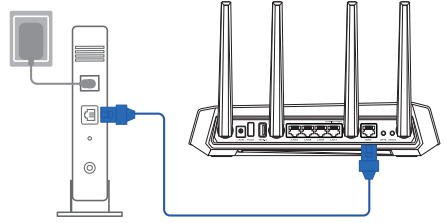

3. **Kablo/DSL modemi açın.**
4. **Bağlantının etkin olduğundan emin olmak için kablo/DSL modeminizin LED ışıklarını denetleyin.**

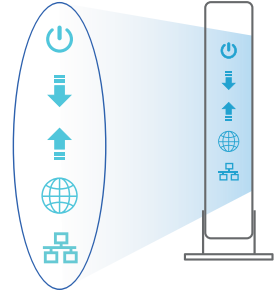

GS-AX3000 aygıtınızı kurma

GS-AX3000 kablolu veya kablosuz bağlantı aracılığıyla ayarlayabilirsiniz.

A. Kablolu bağlantı:

1. Yönlendiricinizi bir prize takıp gücünü açın. Bilgisayarınızdan gelen ağ kablosunu yönlendiricinizdeki bir LAN bağlantı noktasına bağlayın.

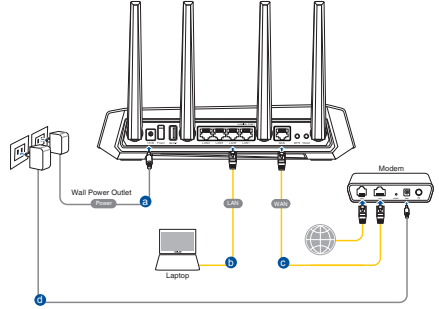

2. Bir web tarayıcı açtığınızda, web grafik kullanıcı arayüzü otomatik olarak başlar. Otomatik olarak başlamazsa <http://router.asus.com> adresini girin.
3. Yetkisiz erişimi önlemek amacıyla yönlendiriciniz için bir şifre ayarlayın.

Login Information Setup

Change the router password to prevent unauthorized access to your ASUS wireless router.

Router Login Name	<input type="text" value="admin"/>
New Password	<input type="password"/>
Retype Password	<input type="password"/> <input type="checkbox"/> Show password

B. Kablosuz bağlantı

1. Yönlendiricinizi bir prize takıp gücünü açın.

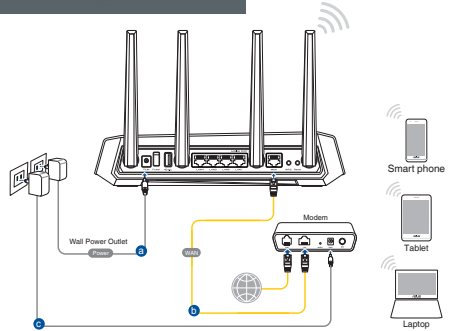

2. **Yönlendiricinin arka tarafındaki ürün etiketinde gösterilen ağ adına (SSID) bağlanın. Daha iyi ağ güvenliği için, benzersiz bir SSID'ye değiştirin ve bir şifre atayın.**



Wi-Fi Adı (SSID): ASUS_XX

- * XX kısmı, 2.4 GHz MAC adresinin son iki basamağına karşılık gelir. Bu bilgiyi, GS-AX3000 aygıtınızın arkasındaki etikette bulabilirsiniz.

3. **Yönlendiricinizi kurmak için ister web grafiksel kullanıcı arayüzünü isterseniz de ASUS Router uygulamasını tercih edebilirsiniz.**

a. **Web Grafiksel Kullanıcı Arayüzü Kurulumu**

- **Bir web tarayıcı açtığınızda, web grafik kullanıcı arayüzü otomatik olarak başlar. Otomatik olarak başlamazsa <http://router.asus.com> adresini girin.**
- **Yetkisiz erişimi önlemek amacıyla yönlendiriciniz için bir şifre ayarlayın.**

Login Information Setup

Change the router password to prevent unauthorized access to your ASUS wireless router.

Router Login Name	admin
New Password	
Retype Password	<input type="checkbox"/> Show password

b. Uygulama Kurulumu

Yönlendiricinizi mobil aygıtlarınız aracılığıyla kurmak için ASUS Router uygulamasını indirin.

- Mobil aygıtlarınızda Wi-Fi işlevini açın ve GS-AX3000 aygıtınızın ağına bağlanın.
- Kurulumu tamamlamak için ASUS Router uygulaması kurulum yönergelerini izleyin.



ASUS
Router



Kablosuz yönlendirici ayarlarınızı anımsama

- Yönlendirici ayarını tamamlarken kablosuz ayarlarınızı anımsayın.

Yönlendirici Adı:	Şifre :
2.4 GHz ağı SSID:	Şifre :
5 GHz ağı SSID:	Şifre :

Sık Sorulan Sorular (SSS'lar)

1. Kablosuz yönlendirici hakkında ayrıntılı bilgiyi nereden bulabilirim?
 - Teknik destek sitesi: <https://www.asus.com/support>
 - Müşteri Yardım Hattı: Ek Kılavuzdaki Destek Yardım Hattına bakın.
 - Kullanım kılavuzunu <https://www.asus.com/support> adresinden çevrimiçi olarak edinebilirsiniz
- - Bu Cihaz Türkiye analog şebekelerde çalışabilecek şekilde tasarlanmıştır.
- - Cihazın ayrıntılı kurulum rehberi kutu içeriğinden çıkan CD içerisindedir. Cihazın kullanıcı arayüzü Türkçe'dir.
- - Cihazın kullanılması planlanan ülkelerde herhangi bir kısıtlaması yoktur. Ülkeler simgeler halinde kutu üzerinde belirtilmiştir.

До комплекту входять

- ☑ GS-AX3000
- ☑ Адаптер змінного струму
- ☑ мережевий кабель (RJ-45)
- ☑ Керівництво для початку експлуатації

Швидкий огляд

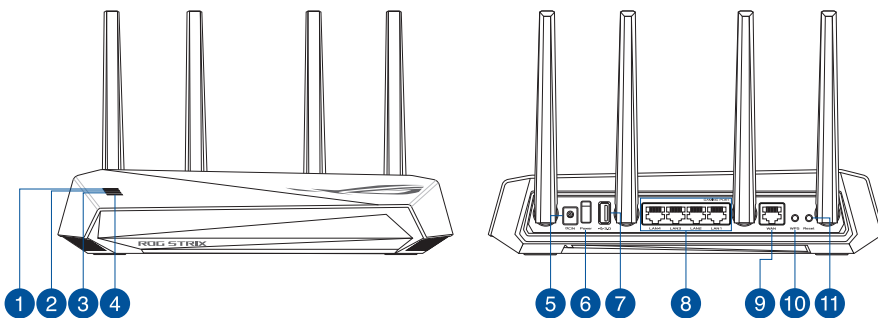

1	Світлодіод WAN (Internet)	7	Порти USB 3.2 Gen 1
2	Світлодіод 5 ГГц	8	Порти LAN 1~4
3	Світлодіод 2,4 ГГц	9	Порти WAN (Internet)
4	Світлодіод живлення	10	Кнопка WPS
5	Порт живлення (входу постійного струму)	11	Кнопка "Скинути"
6	Вимикач		

Розташування бездротового маршрутизатора

Щоб забезпечити найвищу якість передачі сигналу між маршрутизатором і підключеними до нього мережевими пристроями, переконайтеся, що:

- Маршрутизатор знаходиться по центру всіх пристроїв, щоб досягти максимального покриття для мережеских пристроїв.
- Розташуйте маршрутизатор подалі від металевих предметів, які стають перешкодами на шляху сигналу, і бережіть від прямого сонячного проміння.
- Розташуйте пристрій подалі від пристроїв Wi-Fi 802, 11g або 20 МГц, периферійних пристроїв комп'ютерів на 2,4 ГГц, пристроїв Bluetooth, бездротових телефонів, трансформаторів, потужних моторів, люмінесцентних ламп, мікрохвильових пічок, холодильників та іншого промислового обладнання, щоб уникнути інтерференції або втрати сигналу.
- Постійно поновлюйте первинне ПЗ. Відвідайте сайт ASUS <http://www.asus.com>, щоб отримати найсвіжіші поновлення первинного ПЗ.
- Щоб отримати найвищу якість бездротового сигналу, орієнтуйте чотири нез'єднані антени так, як показано на малюнку нижче.

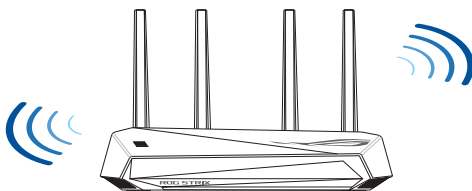

ПРИМІТКИ:

- Користуйтеся лише адаптером з комплекту. Користування іншими адаптерами може пошкодити пристрій.
- **Технічні характеристики:**

Адаптер живлення постійного струму	Вихід постійного струму: +12 В з макс. струмом 2 А		
Температура експлуатації	0~40°C	Зберігання	0~70°C
Відносна вологість повітря експлуатації	50~90%	Зберігання	20~90%

Підготовка модема

1. **Вимкніть з мережі шнур живлення/модем DSL.**
Якщо пристрій має акумулятор, вийміть його.

ПРИМІТКА: Якщо ви користуєтеся Інтернет через DSL, вам знадобиться ім'я користувача/пароль від Інтернет-провайдера, щоб правильно конфігурувати маршрутизатор.

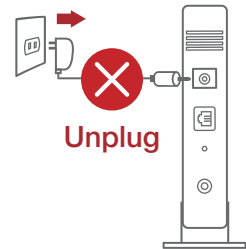

2. **Підключіть модем до маршрутизатора поєднанням у пару мережевим кабелем.**

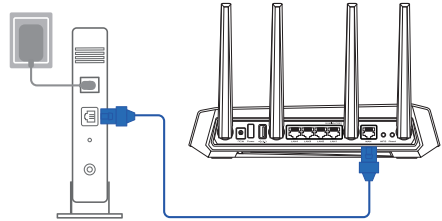

3. **Підключіть до електромережі шнур живлення/ модем DSL.**
4. **Перевірте шнур/світлодіодні індикатори модема DSL, щоб пересвідчитися, що підключення - активне.**

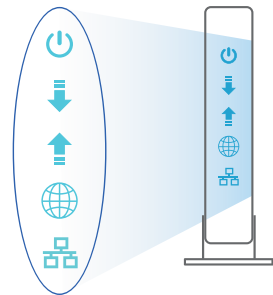

Налаштування GS-AX3000

Можна налаштувати GS-AX3000 через дротове або бездротове підключення.

A. Дротове підключення:

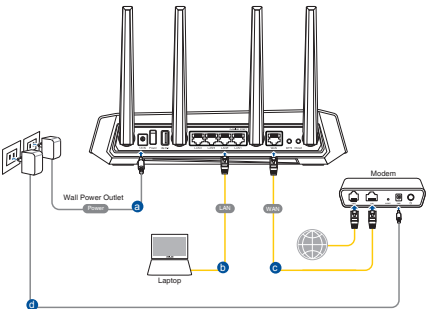
1. Увімкніть маршрутизатор до розетки живлення і подайте живлення. Підключіть мережевий кабель від комп'ютера до порту LAN на маршрутизаторі.
- 
2. Графічний веб-інтерфейс автоматично запускається, коли ви відкриваєте веб-браузер. Якщо він не запускається автоматично, введіть <http://router.asus.com>.
 3. Встановіть пароль на маршрутизатор, щоб запобігти неавторизованому доступу.

Login Information Setup

Change the router password to prevent unauthorized access to your ASUS wireless router.

Router Login Name	admin
New Password	
Retype Password	

Show password

B. Бездротове підключення

1. Увімкніть маршрутизатор до розетки живлення і подайте живлення.

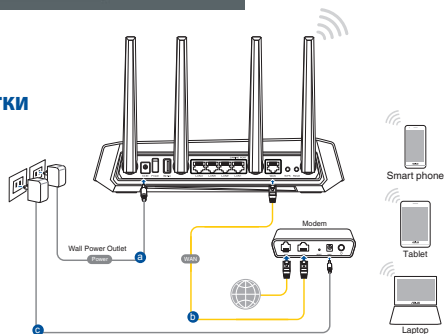

2. Підключіться до мережевої назви (SSID), вказаної на ярлику виробу ззаду на маршрутизаторі. Заради надійнішої безпеки мережі змініть SSID на унікальний і призначте пароль.



Назва Wi-Fi (SSID): ASUS_XX

- * **XX** відповідає останнім двом цифрам MAC-адреси 2,4 ГГц. Їх вказано на ярлику ззаду на GS-AX3000.

3. Для налаштування маршрутизатора можна вибрати графічний веб-інтерфейс або програму маршрутизатора ASUS.

а. Налаштування через графічний веб-інтерфейс

- **Графічний веб-інтерфейс автоматично запускається, коли ви відкриваєте веб-браузер. Якщо він не запускається автоматично, введіть <http://router.asus.com>.**
- **Встановіть пароль на маршрутизатор, щоб запобігти неавторизованому доступу.**

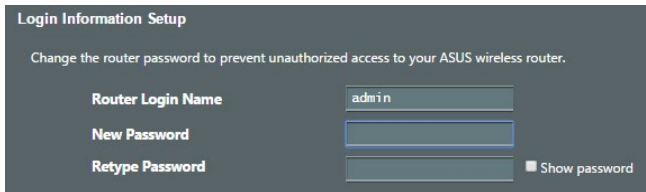

б. Налаштування через програму

Завантажте програму маршрутизатора ASUS, щоб налаштувати маршрутизатор через мобільні пристрої.

- Увімкніть Wi-Fi на мобільних пристроях і підключіть їх до мережі GS-AX3000.
- Виконуйте інструкції з налаштування програми маршрутизатора ASUS, щоб завершити налаштування.



ASUS
Router



Як запам'ятати налаштування бездротового маршрутизатора

- Завершуючи налаштування маршрутизатора, запам'ятайте бездротові налаштування.

Назва маршрутизатора:	Пароль:
SSID мережі 2,4 ГГц:	Пароль:
SSID мережі 5 ГГц:	Пароль:

Розповсюджені питання

1. Де знайти більше інформації про цей бездротовий маршрутизатор?
 - Сайт технічної підтримки: <https://www.asus.com/support>
 - Гаряча лінія для клієнтів: Див. "Гарячі лінії" у Supplementary Guide (Додаткове керівництво).
 - Посібник користувача можна отримати онлайн: <https://www.asus.com/support>

תכולת האריזה

- ☑ ראוטר אלחוטי GS-AX3000
- ☑ כבל רשת (RJ-45)

- ☑ מתאם זרם חליפין (AC)
- ☑ מדריך מקוצר להתחלת השימוש

מבט מהיר על הראוטר

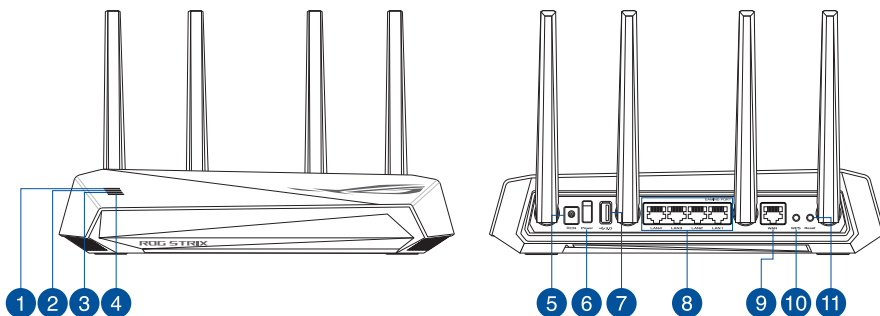

1	נורית רשת אלחוטית (אינטרנט)	7	יציאות USB 3.2 Gen 1
2	נורית 5GHz	8	יציאות LAN 1~4
3	נורית 2.4GHz	9	יציאת רשת אלחוטית (אינטרנט)
4	נורית הפעלה	10	לחצן WPS
5	חיבור לחשמל (DC)	11	לחצן איפוס
6	לחצן הפעלה		

מיקום הנתב

לקבלת השידור הטוב ביותר של אות אלחוטי בין הנתב האלחוטי והמכשירים המחוברים אליו, הקפד:

- הנח את הנתב האלחוטי במקום מרכזי לקבלת הכיסוי האלחוטי המרבי עבור המכשירים ברשת.
- הרחק את המכשיר מעצמים מתכתיים ומאור שמש ישיר.
- הרחק את המכשיר ממכשירים בעלי Wi-Fi בתקן 802.11g או 20MHz בלבד, אביזרים היקפיים של המחשב שפועלים בתדר 2.4GHz, התקני Bluetooth, טלפונים אלחוטיים, שנאים, מנועים לעבודה מאומצת, נורות פלואורסנט, מיקרוגלים, מקררים וציוד תעשייתי אחר, כדי למנוע הפרעה או איבוד של האותות.
- עדכן תמיד לגרסת הקושחה האחרונה. בקר באתר של ASUS בכתובת <http://www.asus.com> לקבלת עדכוני הקושחה החדשים ביותר.
- כדי להבטיח את האות האלחוטי הטוב ביותר, כוון את ארבע האנטנות המחוברות לנתב, באופן המוצג באיור שלהלן.

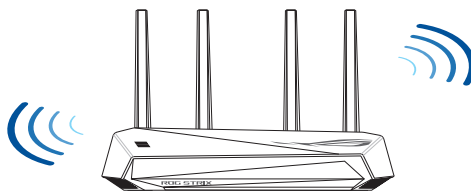

תורעה:

- השתמש רק במתאם שצורף לאריזת המוצר. שימוש במתאמים אחרים עלול להזיק למכשיר.

מפרטים:

הספק DC: +12V עם זרם מרבי 2A		מתאם חשמל DC	
70°C~0°C	אחסון	40°C~0°C	טמפרטורת הפעלה
90%~20%	אחסון	90%~50%	לחות בהפעלה

הכנת המודם

1. נתק את החשמל ממודם DSL/כבל. אם יש סוללת גיבוי, הוצא אותה.

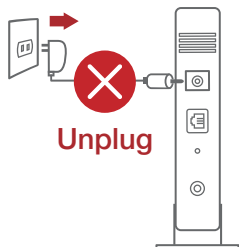

הערה: אם משתמשים ב-DSL לאינטרנט צריך את שם המשתמש והסיסמה מספקית האינטרנט כדי להגדיר את הראוטר.

2. חבר את המודם לראוטר באמצעות כבל הרשת המצורף.

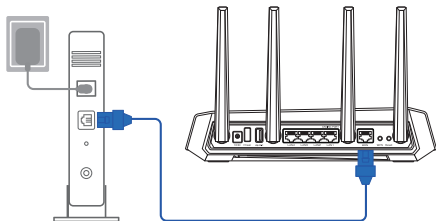

3. הדלק את המודם DSL/כבל.

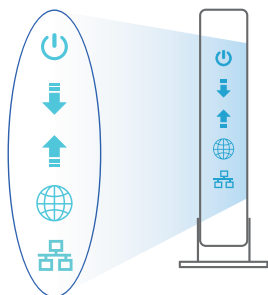

4. בדוק שגוריות החיווי של מודם DSL/כבל דולקות כדי לוודא שהחיבור תקין.

הגדרת הראוטר

אפשר להגדיר את הראוטר באמצעות כבל רשת או באופן אלחוטי.

א. באמצעות כבל רשת

1. חבר את הראוטר לשקע חשמל והדלק אותו. חבר כבל רשת מהמחשב ליציאת LAN (רשת קווית) בראוטר.

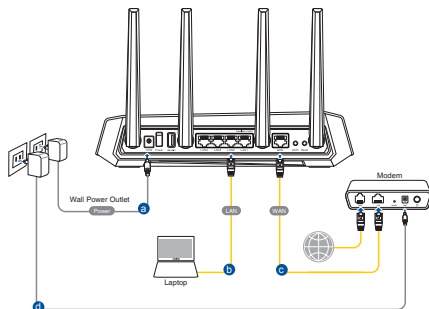

2. GUI-ה יפתח אוטומטית כשתפתח דפדפן. אם הוא לא נפתח אוטומטית, היכנס לאתר <http://router.asus.com>.

3. הגדר את הסיסמה של הנתב כדי להגן עליו מפני גישה בלתי מורשה.

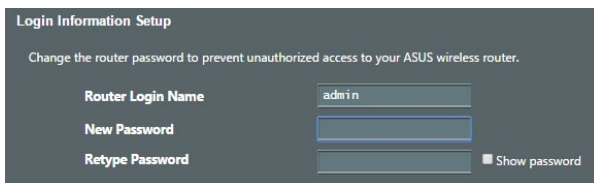

ב. חיבור באופן אלחוטי

1. חבר את הראוטר לשקע חשמל והדלק אותו.

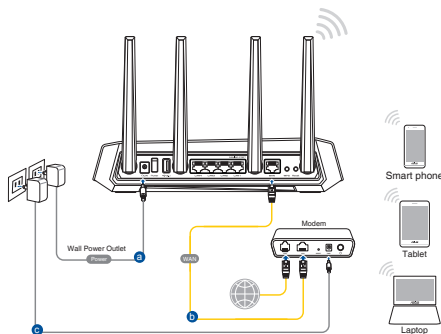

2. התחבר לרשת עם השם (SSID) שרשום במדבקה שבגב הראוטר. כדי לשמור על אבטחת הרשת, שנה את שם הרשת לשם ייחודי ובחר סיסמה.

שם רשת (SSID) : ASUS_XX

* הן שתי הספרות האחרונות בכתובת ה-MAC של רשת 2.4GHz. אפשר למצוא אותן במדבקה שבגב הראוטר.



3. אפשר להשתמש בממשק ה-GUI או באפליקציית ASUS Router כדי להגדיר את הראוטר.

א. הגדרה בממשק ה-GUI

- לאחר החיבור, ה-GUI ייפתח אוטומטית כשתפתח דפדפן. אם הוא לא נפתח אוטומטית, היכנס לאתר <http://router.asus.com>.
- בחר סיסמה לראוטר כדי למנוע גישה לא מורשית.

Login Information Setup

Change the router password to prevent unauthorized access to your ASUS wireless router.

Router Login Name	<input type="text" value="admin"/>	
New Password	<input type="password"/>	
Retype Password	<input type="password"/>	<input type="checkbox"/> Show password



ASUS
Router



ב. הגדרה באפליקציה

כדי להגדיר את הראוטר מהמכשיר הנייד, הורד את אפליקציית ASUS Router.

- הפעל את Wi-Fi- במכשיר הנייד והתחבר לרשת GS-AX3000's.

- פעל לפי ההוראות באפליקציית ASUS Router עד לסיום ההגדרה.

זכירת ההגדרות של הראוטר האלחוט

- בסיום הגדרת הראוטר זכור את ההגדרות של הרשת האלחוטית.

שם הראוטר:	סיסמה:
שם רשת 2.4GHz:	סיסמה:
שם רשת 5GHz:	סיסמה:

שאלות נפוצות

1. איפה אפשר למצוא מידע נוסף על הראוטר האלחוט?
 - אתר תמיכה טכנית: <https://www.asus.com/support>
 - מוקד שירות לקוחות: המספר רשום בקטע "מוקד תמיכה" במדריך המקוצר להתחלת השימוש.
 - אפשר להוריד את המדריך למשתמש מהאתר: <https://www.asus.com/support>

הוראות בטיחות לשימוש במוצר

יש לפעול ע"פ כללי הבטיחות הבאים בעת שימוש במוצר:

- ודא שלמות ותקינות התקע ו/או כבל החשמל.
- אין להכניס או להוציא את התקע מרשת החשמל בידיים רטובות.
- באם המוצר מופעל ע"י מטען חיצוני, אין לפתוח את המטען, במקרה של בעיה כלשהי, יש לפנות למעבדת השירות הקרובה.
- יש להרחיק את המוצר והמטען מנוזלים.
- במקרה של ריח מוזר, רעשים שמקורם במוצר ו/או במטען/ספק כוח, יש לנתקו מיידית מרשת החשמל ולפנות למעבדת שירות.
- המוצר והמטען/ספק כוח מיועד לשימוש בתוך המבנה בלבד, לא לשימוש חיצוני ולא לשימוש בסביבה לחה.
- אין לחתוך, לשבור, ולעקם את כבל החשמל.
- אין להניח חפצים על כבל החשמל או להניח לו להתחמם יתר על המידה, שכן הדבר עלול לגרום לנזק, דליקה או התחשמלות.
- לפני ניקוי המוצר ו/או המטען יש לנתקו מרשת החשמל.
- יש לאפשר גישה נוחה לחיבור וניתוק פתיל הזינה מרשת החשמל
- יש להקפיד ולתחזק את התקן הניתוק במצב תפעולי מוכן לשימוש

אזהרה:

- אין להחליף את כבל הזינה בתחליפים לא מקוריים, חיבור לקוי עלול לגרום להתחשמלות המשתמש.
- בשימוש על כבל מאריך יש לוודא תקינות מוליך הארקה שבכבל.