



Electrolux

UltraEnergica Classic

BUL БРОШУРА С ИНСТРУКЦИИ
CRO KNJIŽICA S UPUTAMA
CZE PŘÍRUČKA K POUŽITÍ
DAN VEJLEDNING
DE ANLEITUNG
ENG INSTRUCTION BOOK
ESP LIBRO DE INSTRUCCIONES
EST KASUTUSJUHEND
FRA MODE D'EMPLOI
GRE ΒΙΒΛΙΟ ΟΔΗΓΙΩΝ

HUN HASZNÁLATI ÚTMUTATÓ
ITA ISTRUZIONI
LATV LIETOŠANAS INSTRUKCIJA
LITH INSTRUKCIJŲ KNYGA
NED GEBRUIKSAANWIJZING
NOR BRUKSANVISNING
POL INSTRUKCJA OBSŁUGI
POR MANUAL DE INSTRUÇÕES
ROM MANUAL DE INSTRUCȚIUNI
RUS ИНСТРУКЦИЯ

SLK NAVODILO ZA UPORABO
SLV NÁVOD NA POUŽITIE
SUO OHJEKIRJA
SVE BRUKSANVISNING
TUR EL KİTABI
SRP УПУТСТВО ЗА УПОТРЕБУ



Преди да започнете

- Разпаковайте вашия модел UltraEnergica Classic и системата и проверете дали всички принадлежности са налице.*
- Моля, прочетете инструкциите за работа.
- Обърнете особено внимание на раздела с указанията за безопасност.

* Принадлешностите може да се различават според различните модели.

Желаем ви да ползвате с удоволствие вашата прахосмукачка Electrolux UltraEnergica Classic!

Съдържание:

Указания за безопасност	6
Информация за потребителя и правила за надеждна експлоатация	6
Общ преглед на прахосмукачката	32-33
Как да използвате прахосмукачката	35-37
Съвети за оптимално използване на уреда	38
Изпразване на прах	39
Смяна на филтрите	40
Отстраняване на проблеми	42

Иден start

- Pak din UltraEnergica Classic-model og systemet ud, og kontrollér, at alt tilbehør medfølger*.
- Læs brugervejledningen.
- Vær specielt opmærksom på kapitlet om sikkerhedsanvisningerne.

* Tilbehør kan variere fra model til model.

Nyd din Electrolux UltraEnergica Classic!

Indholdsfortegnelse:

Sikkerhedsanvisninger	9
Forbrugerinformation og politik om bæredygtighed	9
Overblik over støvsugeren	32-33
Sådan bruges støvsugeren	35-37
Tip til, hvordan du opnår de bedste resultater	38
Støvtømning	39
Udskiftning af filtre	40
Fejlfinding	42

Introducción

- Desembale el modelo UltraEnergica Classic, así como el sistema, y compruebe que están incluidos todos los accesorios*.
- Lea el manual de instrucciones.
- Preste especial atención al capítulo de consejos de seguridad.

* Los accesorios pueden variar según el modelo.

Disfrute de la aspiradora Electrolux UltraEnergica Classic!

Índice:

Consejo de seguridad	12
Información al consumidor y política de sostenibilidad	12
Vista general de la aspiradora	32-33
Cómo utilizar la aspiradora	35-37
Sugerencias sobre cómo obtener los mejores resultados	38
Vaciado de polvo	39
Cambio de los filtros	40
Solución de problemas	43

Prije početka

- Raspakirajte svoj model usisivača UltraEnergica Classic i sustav te provjerite jesu li isporučeni svi dijelovi*.
- Pročitajte upute za rad.
- Posebnu pozornost obratite na poglavlje o sigurnom korištenju.

* Dodaci se mogu razlikovati kod određenih modela.

Uživajte u korištenju usisivača Electrolux UltraEnergica Classic!

Sadržaj:

Sigurnosni savjeti	7
Informacije za korisnike i politika zaštite ok	7
Pregled usisivača	32-33
Kako koristiti usisivač	35-37
Savjeti o tome kako postići najbolje rezultate	38
Pražnjenje prašine	39
Zamjena filtera	40
Otklanjanje smetnji	42

Vorbereitungen

- Packen Sie Ihren UltraEnergica Classic Staubsauger aus und prüfen Sie, ob alle Zubehörteile enthalten sind*.
- Lesen Sie die Bedienungsanleitung.
- Beachten Sie dabei besonders das Kapitel mit den Sicherheitshinweisen.

* Zubehör kann je nach Modell variieren.

Wir wünschen Ihnen viel Freude mit Ihrem Electrolux UltraEnergica Classic!

Inhaltsverzeichnis:

Sicherheitshinweise	10
Verbraucherinformationen und Nachhaltigkeitsgrundsätze	10
Übersicht über den Staubsauger	32-33
Verwendung des Staubsaugers	35-37
Tipps für beste Ergebnisse	38
Entleeren	39
Austauschen der Filter	40
Fehlersuche	43

Enne töö alustamist

- Pakkige oma UltraEnergica Classic mudel ning süsteem lahti ning kontrollige kõiki kaasasolevaid lisasid*.
- Lugege kasutusjuhendit.
- Pöörake erilist tähelepanu ohutuspeatüki soovitustele.

* Tarvikud võivad mudelist mudelisse varieeruda.

Nautige oma Electrolux UltraEnergica Classic!

Sisukord:

Ohutussoovitused	13
Klienditeave ning jätkusuutlikuse poliitika	13
Tolmuimeja ülevaade	32-33
Kuidas tolmuimejat kasutada	35-37
Näpunäited, kuidas saada parimaid tulemusi	38
Tolmu eemaldamine	39
Filtrite vahetamine	40
Veaotsing	43

Před uvedením do provozu

- Rozbalte model UltraEnergica Classic systém a zkontrolujte, zda nechybí žádné příslušenství*.
- Přečtěte si návod k použití.
- Věnujte zvláštní pozornost kapitole Bezpečnostní pokyny.

* Příslušenství se může u jednotlivých modelů lišit.

Užijte si práci s vysavačem Electrolux UltraEnergica Classic!

Obsah:

Bezpečnostní pokyny	8
Informace pro spotřebitele a zásady pro zvýšení odolnosti vůči opotřebení	8
Pohled na vysavač	32-33
Použití vysavače	35-37
Rady pro dosažení nejlepších vý	38
Vyprazdňování prachu	39
Výměna filtrů	40
Řešení problémů	42

Before starting

- Unpack your UltraEnergica Classic model and the accessory system and check that all accessories are included*.
- Read the User Manual carefully.
- Pay special attention to the Safety advice chapter.

* Accessories may vary from model to model.

Enjoy your Electrolux UltraEnergica Classic!

Table of contents:

Safety advice	11
Consumer information and sustainability policy	11
Overview of the vacuum cleaner	32-33
How to use the vacuum cleaner	35-37
Tips on how to get the best results	38
Dust emptying	39
Replacing the filters	40
Troubleshooting	43

Avant de commencer

- Déballer votre aspirateur UltraEnergica Classic ainsi que le système d'accessoires pour vérifier que tous les accessoires sont bien inclus*.
- Lire les instructions d'utilisation.
- Le chapitre Consignes de sécurité doit être lu avec une attention particulière.

*Suivant les modèles.

Electrolux UltraEnergica Classic pour un nettoyage plus efficace!

Table des matières:

Consignes de sécurité	14
Informations consommateur et appareil en fin de vie	14
Vue éclatée de l'aspirateur	32-33
Comment utiliser cet aspirateur	35-37
Astuces pour un résultat impeccable	38
Vidange de la poussière	39
Remplacement des filtres	40
Gestion des pannes	44

bul

cro

cze

dan

de

eng

esp

est

fra

gre

hun

ita

latv

Πριν την εκκίνηση

- Βγάλτε από τη συσκευασία το μοντέλο UltraEnergica Classic που διαθέτετε και το σύστημα και ελέγξτε εάν περιλαμβάνονται όλα τα εξαρτήματα*.
- Διαβάστε τις Οδηγίες Λειτουργίας.
- Προσέξτε ιδιαίτερα το κεφάλαιο "Υποδείξεις ασφαλείας".

* Τα εξαρτήματα ίσως διαφέρουν από μοντέλο σε μοντέλο.

Απολαύστε την UltraEnergica Classic της Electrolux!

Πίνακας περιεχομένων:

Υποδείξεις ασφαλείας	15
Πληροφορίες για τον καταναλωτή και πολιτική βιωσιμότητας	15
Επισκόπηση της ηλεκτρικής σκούπας	32, 34
Πώς να χρησιμοποιήσετε την ηλεκτρική σκούπα	35-37
Συμβουλές για να επιτύχετε τα καλύτερα αποτελέσματα καθαρισμού	38
Άδειασμα της σκόνης	39
Αντικατάσταση των φίλτρων	40
Επίλυση προβλημάτων	44

bul

cro

cze

dan

de

eng

esp

est

fra

gre

hun

ita

latv

Sagatavošana ekspluatācijai

- Izņemiet no iepakojuma jūsu UltraEnergica Classic putekļu sūcēja modeli un sistēmu un pārbaudiet, vai ir iekļauti visi piederumi*.
- Izlasiet lietošanas instrukciju.
- Pievērsiet īpašu uzmanību nodāļai - leteikumi drošībai.

* Piederumi katram modelim var atšķirties.

Izbaudiet darbu ar jūsu Electrolux UltraEnergica Classic!

Saturs:

Ieteikumi drošībai	18
Informācija lietotājam un produkta ilgās darbības politika	18
Putekļu sūcēja pārskats	32, 34
Kā lietot putekļu sūcēju	35-37
Ieteikumi labākam darba rezultātam	38
Putekļu iztukšošanas	39
Filtru nomainīšana	40
Darbības traucējumu novēršana	45

Før du starter

- Pakk ut UltraEnergica Classic-modellen og systemet, og kontroller at alt tilbehør er inkluderet*.
- Les bruksanvisningen.
- Legg særlig merke til kapitlet med sikkerhetsråd.

* Tilbehør kan variere fra modell til modell.

Lykke til med Electrolux UltraEnergica Classic!

Innhold:

Sikkerhetsråd	21
Forbrukerinformasjon og miljøretningslinjer	21
Oversikt over støvsugeren	46-47
Slik bruker du støvsugeren	49-51
Tips om hvordan du får best resultat ved rengjøring	52
Støvtømming	53
Bytte filtre	54
Feilsøking	56

Üzámber helyezés előtt

- Csomagolja ki az UltraEnergica Classic porszívót és az rendszert, és ellenőrizze, hogy minden tartozék hiánytalanul megvan-e*.
- Olvassa el a használati útmutatót.
- Fordítson különös figyelmet a Biztonsági előírások című fejezetre.

* A tartozékok típusonként eltérőek lehetnek.

Minden jót kívánunk az Electrolux UltraEnergica Classic használatához!

Tartalomjegyzék:

Biztonsági előírások	16
Vásárlói tájékoztató, fenntartási irányelvek	16
A porszívó áttekintése	32, 34
A porszívó kezelése	35-37
Tanácsok az optimális eredmények eléréséhez	38
Por ürítése	39
A szűrők cseréje	40
Hibaelhárítás	44

Prieš pradedant naudotis

- Išpakuokite savo „UltraEnergica Classic“ modelį ir „sistemą bei patikrinkite, ar gavote visus priedus*.
- Perskaitykite naudojimo instrukcijas.
- Ypač atkreipkite dėmesį į saugos patarimų skyrį.

* Priedai gali skirtis priklausomai nuo modelio.

Mėgautikėms savuoju „Electrolux UltraEnergica Classic“!

Turins:

Saugumo patarimas	19
Informacija vartotojams ir suderinamumas su aplinkos apsauga	19
Dulkių siurblio apžvalga	46-47
Dulkių siurblio naudojimas	49-51
Patarimai, kaip pasiekti geriausių rezultatų	52
Dulkių išpylimas	53
Filtrų keitimas	54
Sutrikimų šalinimas	56

Przed uruchomieniem odkurzacza

- W trakcie rozpakowywania odkurzacza UltraEnergica Classic i systemu należy się upewnić, czy opakowanie zawiera wszystkie przewidziane akcesoria*.
- Przeczytaj instrukcję obsługi.
- Zwróć szczególną uwagę na rozdział "Wskazówki dotyczące bezpieczeństwa".

* Akcesoria mogą się różnić w zależności od modelu.

Życzymy udanego korzystania z odkurzacza Electrolux UltraEnergica Classic!

Spis treści:

Wskazówki dotyczące bezpieczeństwa	22
Informacje dla klienta i zasady ekologiczne	22
Widok odkurzacza	46-47
Jak korzystać z odkurzacza	49-51
Jak uzyskać najlepszy rezultat	52
Usuwanie kurzu	53
Wymiana filtrów	54
Usuwanie usterek	56

Prima di iniziare

- Disimballare il modello UltraEnergica Classic e il sistema e controllare che tutti gli accessori siano inclusi*.
- Leggere le Istruzioni per l'uso.
- Prestare particolare attenzione al capitolo Norme di sicurezza.

* Gli accessori possono variare da modello a modello.

Buona pulizia con Electrolux UltraEnergica Classic!

Sommario:

Norme di sicurezza	17
Informazioni per l'utente e politica di sostenibilità	17
Panoramica dell'aspirapolvere	32, 34
Utilizzo dell'aspirapolvere	35-37
Suggerimenti per ottenere risultati di pulizia ottimali	38
Svuotamento della polvere	39
Sostituzione dei filtri	40
Ricerca ed eliminazione dei guasti	44

Voordat u begint

- Pak uw UltraEnergica Classic-model en het systeem uit en controleer of alle accessoires aanwezig zijn*.
- Lees de gebruiksaanwijzing.
- Geef vooral aandacht aan de veiligheidsinstructies.

* Accessoires kunnen per model verschillen.

Veel plezier met uw Electrolux UltraEnergica Classic!

Inhoud:

Veiligheidsadvies	20
Klantinformatie en milieubeleid	20
Overzicht van de stofzuiger	46-47
Gebruik van de stofzuiger	49-51
Tips voor de beste resultaten	52
Stof legen Stof legen	53
De filters vervangen	54
Problemen oplossen	56

Antes de começar

- Desembale o seu modelo UltraEnergica Classic e o sistema e verifique se foram incluídos todos os acessórios*.
- Leia as Instruções de Funcionamento.
- Preste especial atenção ao capítulo Avisos de segurança.

* Os acessórios podem variar de modelo para modelo.

Tire o máximo partido do seu Electrolux UltraEnergica Classic!

Índice:

Avisos de segurança	23
Informação ao consumidor e política de sustentabilidade	23
Visão geral do aspirador	46-47
Como utilizar o aspirador	49-51
Sugestões para obter os melhores resultados de limpeza	52
Remoção do pó	53
Substituição dos filtros	54
Resolução de problemas	57

**Înainte de a începe**

- Despachetați modelul dumneavoastră UltraEnergica Classic și sistemul și verificați dacă sunt incluse toate accesoriile*.
- Citiți Instrucțiunile de funcționare.
- Acordați atenție specială capitolului Sfaturi de siguranță.

* Accesoriile pot diferi de la model la model.

Bucurați-vă de Electrolux UltraEnergica Classic!

Cuprins:

Sfaturi de siguranță.....	24
Informații pentru clienți și politica de durabilitate.....	24
Prezentarea aspiratorului.....	46-47
Cum se folosește aspiratorul.....	49-51
Sfaturi privind modul în care puteți obține cele mai bune rezultate.....	52
Golirea prafului.....	53
Înlocuirea filtrelor.....	54
Rezolvarea problemelor.....	57

Pred uporabo

- Sesalnik UltraEnergica Classic in sistem vzemite iz ovojnine in preverite, ali so priloženi vsi nastavki in dodatki*.
- Preberite navodila za uporabo.
- Posebno pozornost posvetite poglavju »Varnostni nasveti«.

* Nastavki se lahko glede na model razlikujejo.

Pri uporabi sesalnika Electrolux UltraEnergica Classic vam želimo obilo užitka!

Kazalo vsebine:

Varnostni nasveti.....	27
Informacije za potrošnike in opis politike trajnostnega razvoja.....	27
Pregled sesalnika.....	46-47
Kako uporabljati sesalnik.....	49-51
Nasveti za najboljše rezultate sesanja.....	52
Praznjenje posode za prah.....	53
Menjava filtrov.....	54
Odravljanje težav.....	58

Çalıştırmadan önce

- UltraEnergica Classic modelinizi ve sisteminizi ambalajından çıkartıp tüm aksesuarların bulunup bulunmadığını kontrol edin*.
- Kullanım Talimatlarını okuyun.
- Emniyet tavsiyesi bölümündeki bilgilere özellikle dikkat edin.

* Aksesuarlar, modelden modele farklılık gösterebilir.

Electrolux UltraEnergica Classic'inizın keyfini sürün!

İçindekiler:

Emniyet tavsiyesi.....	30
Tüketici bilgileri ve sürdürülebilirlik politikası.....	30
Elektrikli süpürgeye genel bakış.....	46, 48
Elektrikli süpürgeınin kullanımı.....	49-51
En iyi sonuçları alma ile ilgili ipuçları.....	52
Toz boşaltma.....	53
Filtreleri değiştirme.....	54
Sorun giderme.....	58

Перед началом работы

- Распакуйте модель UltraEnergica Classic и систему и проверьте, все ли принадлежности на месте*.
- Прочтите руководство по эксплуатации.
- Обратите особое внимание на раздел о мерах предосторожности.

* Принадлежности могут отличаться от модели к модели.

Получайте удовольствие от вашего Electrolux UltraEnergica Classic!

Содержание

Меры предосторожности.....	25
Информация для потребителя и экологическая политика.....	25
Обзор пылесоса.....	46-47
Как пользоваться пылесосом.....	49-51
Полезные советы.....	52
Удаление пыли.....	53
Замена фильтров.....	54
Устранение неполадок.....	57

Ennen aloitusta

- Pura UltraEnergica Classic-pölynimuri ja järjestelmä pakkauksesta ja tarkista, että kaikki lisävarusteet ovat mukana*.
- Lue käyttöohjeet.
- Kiinnitä erityistä huomiota Turvallisuusohjeita-lukuun.

* Lisävarusteet voivat vaihdella malleittain.

Nauti Electrolux UltraEnergica Classic -pölynimuristasia!

Sisällysluettelo:

Turvallisuusohjeita.....	28
Kulutustajaneuvonta ja kestävä suunnittelu.....	28
Pölynimurin yleistiedot.....	46, 48
Pölynimurin käyttö.....	49-51
Vihjeitä parhaiden siivoustulosten saavuttamiseen.....	52
Pölysäiliön tyhjennys.....	53
Suodatinten vaihtaminen.....	54
Vianetsintä.....	58

Пре коришћења

- Распакујте усисивач UltraEnergica Classic и све додатке и проверите да ли су сви додаци на броју*.
- Пажљиво прочитајте упутство.
- Посебну пажњу обратите на поглавље Савети за безбедну употребу.

* Додаци могу да се разликују у зависности од модела усисивача.

Живајте у свом усисивачу Electrolux UltraEnergica Classic!

Садржај:

Савети за безбедну употребу.....	31
Информације за потрошаче и смернице за еколошку одрживост.....	31
Преглед усисивача.....	46, 48
Како се користи усисивач.....	49-51
Савети за постизање оптималних резултата.....	52
Просипање прашине.....	53
Замена филтера.....	54
Решавање проблема.....	59

Pred spustením

- Rozbalte svoj model vysávača UltraEnergica Classic a systém a skontrolujte, či sú pribalené všetky doplnky*.
- Prečítajte si návod na použitie.
- Špeciálnu pozornosť venujte časti s bezpečnostnými informáciami.

* Doplnky sa môžu líšiť v závislosti od modelu.

Prajeme príjemné používanie vysávača Electrolux UltraEnergica Classic!

Obsah:

Bezpečnostné informácie.....	26
Informácie pre spotrebiteľa a stratégia trvaloudržateľného rozvoja.....	26
Prehľad o vysávači.....	46-47
Ako používať vysávač.....	49-51
Tipy na dosiahnutie čo najlepších výsledkov.....	52
Vysypanie prachu.....	53
Výmena filtrov.....	54
Odstraňovanie porúch.....	57

Innan du börjar

- Packa upp din UltraEnergica Classic-dammsugare och systemet och kontrollera att alla tillbehör är medskickade*.
- Läs igenom bruksanvisningen.
- Läs noga igenom kapitlet om säkerhet.

* Tillbehören kan variera mellan olika modeller.

Mycket nöje med din Electrolux UltraEnergica Classic!

Innehållsförteckning:

Säkerhet.....	29
Konsumentinformation och policy om hållbar utveckling.....	29
Översikt över dammsugaren.....	46, 48
Använda dammsugaren.....	49-51
Tips om hur du får bäst rengöringsresultat.....	52
Dammtömning.....	53
Byta filter.....	54
Felsökning.....	58

lith

ned

nor

pol

por

rom

rus

slk

slv

suo

sve

tur

srp



Изисквания и предупреждения за безопасност

Този уред може да бъде използван от деца над 8 годишна възраст, както и лица с намалени физически, сетивни и умствени възможности или лица без опит и познания, само ако те са под наблюдение или бъдат инструктирани относно безопасната употреба на уреда и възможните рискове.

Децата трябва да се надзирават, за да се гарантира, че няма да си играят с уреда.

Почистването и поддръжката не бива да се извършват от деца без наблюдение.

Преди почистване или извършване на техническо обслужване на уреда извадете щепсела от контакта.

Никога не използвайте прахосмукачката без филтри.

Внимание

Този уред има електрически връзки.

- Никога не всмуквайте течности с прахосмукачката
- Не потапяйте в течности при почистване
- Маркучът трябва да се проверява редовно и не трябва да се използва, ако е повреден.

Гореспоменатите действия може да причинят сериозна повреда на електродвигателя, която не се покрива от гаранцията.

Прахосмукачката е само за домашна употреба.

Никога не използвайте прахосмукачката

- В близост до възпламеними газове и др.
- За остри предмети.
- Върху гореща или студена сгурия, за горящи угарки от цигари и др.
- За фин прах, например мазилка, бетон, брашно.

Предпазване на хранващия кабел

- Редовно проверявайте дали щепселът и кабелът не са повредени. Никога не ползвайте прахосмукачката, ако кабелът е повреден.

- Ако хранващият кабел е повреден, той трябва да бъде сменен само в упълномощен сервизен център на Electrolux, за да се избегне опасност. Повреда в кабела на прахосмукачката не се покрива от гаранцията.
- Никога не дърпайте и не вдигайте прахосмукачката за кабела.

Всички ремонти и сервизно обслужване трябва да се извършват в упълномощен сервизен център на Electrolux. Съхранявайте прахосмукачката на сухо място.



Информация за потребителя

Electrolux не носи никаква отговорност за щети, причинени от неправилна употреба на уреда или в случаи на манипулации по уреда. За по-подробна информация относно гаранцията и информация за контакт за потребителите, вижте гаранционната карта, съдържаща се в опаковката. Ако имате забележки във връзка с прахосмукачката или ръководството с инструкции за работа, моля, свържете се с нас, като изпратите имейл на: floorcare@electrolux.com.

Правила за надеждна експлоатация

Този продукт е разработен с мисъл за околната среда. Всички пластмасови части за рециклиране са маркирани. За повече подробности посетете нашия уебсайт: www.electrolux.com.

Опаковъчните материали са безопасни за околната среда и могат да се рециклират.

Рециклирайте материалите със символа . Поставете опаковките в съответните контейнери за рециклирането им. Помогнете за опазването на околната среда и човешкото здраве, както и за рециклирането на отпадъци от електрически и електронни уреди. Не изхвърляйте уредите, означени със символа  заедно с битовата смет. Върнете уреда в местния пункт за рециклиране или се обърнете към вашата общинска служба.

Обявените стойности върху енергийния етикет са измерени съгласно изискваните методи за измерване (EN60312-1).

bul

cro

cze

dan

de

eng

esp

est

fra

gre

hun

ita

latv



Sigurnosni zahtjevi i upozorenja

Ovaj uređaj mogu koristiti djeca od 8 godina pa na više i osobe smanjenih tjelesnih, osjetilnih ili mentalnih mogućnosti ili osobe koje ne raspolažu iskustvom ili znanjem ako su pod nadzorom osobe odgovorne za njihovu sigurnost i rade po uputama koje se odnose na sigurno korištenje uređaja te razumiju uključene opasnosti.

Potreban je nadzor nad djecom kako se ne bi igrala aparatom.

Djeca ne smiju čistiti i koristiti uređaj bez nadzora.

Uvijek izvucite utikač iz utičnice prije čišćenja i održavanja aparata.

Nikada ne koristite usisivač bez njegovih filtara.

Opres

Uređaj ima električne priključke.

- Nikada nemojte usisavati bilo kakvu tekućinu.
- Ne uranjajte ga ni u kakvu tekućinu zbog čišćenja.
- Redovito provjeravajte crijevo i ne koristite ga u slučaju oštećenja.

U protivnom mogu nastati ozbiljna oštećenja motora – oštećenja koja nisu pokrivena jamstvom.

Usisivač je namijenjen isključivo uporabi u domaćinstvu.

Nikada ne koristite usisivač

- Blizu zapaljivih plinova i sl.
- Za usisavanje oštih predmeta.
- Vrućih ili ohlađenih ugaraka, upaljenih opušaka itd.
- Za usisavanje sitne prašine poput gipsa, cementa, brašna.

Upozorenja o električnom kabelu

- Redovno provjeravajte da li su utičnica i kabel neoštećeni. Ne upotrebljavajte usisivač ako je kabel oštećen.
- Ako je kabel oštećen, mora se zamijeniti u ovlaštenom Electroluxovom servisu da bi se izbjegla opasnost. Jamstvo ne uključuje oštećenja kabela usisivača.

- Usisivač nikad ne vucite i ne dižite za kabel.

Usluge održavanja i popravaka moraju biti izvedene u ovlaštenom Electroluxovom servisu.



Usisivač odložite na suhom mjestu.

Informacije za korisnike

Electrolux ne prihvaća nikakvu odgovornost za sva oštećenja nastala zbog neodgovarajućeg korištenja uređaja ili u slučaju nestručnog rukovanja uređajem. Druge pojedinosti o jamstvu i korisničkim kontaktima pogledajte u jamstvenoj knjižici u paketu. Imate li bilo kakvih komentara u vezi s usisivačem ili uputama za rad, obratite nam se e-poštom na floorcare@electrolux.com.

Politika zaštita okoliša

Ovaj proizvod izrađen je na način koji je prihvatljiv za okoliš. Svi plastični dijelovi označeni su za recikliranje. Pojedinosti potražite na našim web stranicama: www.electrolux.com. Ambalaža je bezopasna za okoliš i može se reciklirati.

Reciklirajte materijale sa simbolom . Ambalažu za recikliranje odložite u prikladne spremnike. Pomozite u zaštiti okoliša i ljudskog zdravlja, kao i u recikliranju otpada od električnih i elektroničkih uređaja. Uređaje označene simbolom  ne bacajte zajedno s kućnim otpadom. Proizvod odnesite na lokalno reciklažno mjesto ili kontaktirajte nadležnu službu.

Deklarirane vrijednosti na energetske oznaci izmjerene su u skladu sa zahtijevanim metodama mjerenja (EN60312-1).

bul

cro

cze

dan

de

eng

esp

est

fra

gre

hun

ita

latv



Bezpečnostní požadavky a varování

Tento spotřebič smí používat děti starší osmi let nebo osoby se sníženými fyzickými, smyslovými nebo duševními schopnostmi nebo osoby bez patřičných zkušeností a znalostí pouze, pokud tak činí pod dozorem nebo vedením, které zohledňuje bezpečný provoz spotřebiče, a pokud rozumí rizikům spojeným s provozem spotřebiče.

Dávejte pozor, aby si s přístrojem nehrály děti.

bul Čištění a údržbu spotřebiče by neměly provádět děti bez dozoru.

cro Před čištěním nebo údržbou zařízení vždy vytáhněte zástrčku ze zásuvky.

cze Nikdy vysavač nepoužívejte bez filtrů.

Varování

dan Zařízení obsahuje elektrické spoje.

- Nikdy nevysávejte tekutiny.
- Při čištění nepoňujte do vody.
- Hadici je potřeba pravidelně kontrolovat a nesmí se používat, pokud je poškozená.

Výše uvedené předměty a materiály mohou způsobit vážné poškození motoru – poškození, na které se nevztahuje záruka.

Tento vysavač je určen pouze k domácímu použití.

Nikdy nevysávejte

- V blízkosti hořlavých plynů, atd.,
- ostré předměty,
- žhavý ani chladný popel, hořící cigaretové nedopalky atd.,
- jemný prach, například ze sádry, betonu, mouky.

Manipulace s přívodní šňůrou

- Pravidelně kontrolujte, není-li zástrčka a šňůra poškozena. Nikdy nepoužívejte vysavač s poškozenou šňůrou.
- Dojde-li k poškození přívodní šňůry, musí být vyměněna v autorizovaném servisním centru společnosti Electrolux, aby se

předešlo nebezpečným situacím. Na poškození šňůry vysavače se záruka nevztahuje.

- Vysavač nikdy netahejte nebo nezvedejte za přívodní šňůru.

Veškerou údržbu a opravy směji provádět pouze autorizovaná servisní centra společnosti Electrolux.

Vysavač uchovávejte na suchém místě.



Informace pro spotřebitele

Společnost Electrolux odmítá veškerou zodpovědnost za jakákoli poškození vzniklá vinou nesprávného používání přístroje nebo manipulací s přístrojem. Podrobnější informace o záruce a kontakty pro uživatele naleznete v brožurce Záruka, která je součástí balení. Pokud máte jakékoli připomínky ohledně vysavače nebo návodu k použití, zašlete je prosím e-mailem na adresu floorcare@electrolux.com.

Zásady pro zvýšení odolnosti vůči opotřebení

Tento výrobek je navržen s ohledem na životní prostředí. Všechny plastové díly jsou označeny pro účely recyklace. Více informací naleznete na našem serveru: www.electrolux.com.

Obalový materiál je ekologický a může být recyklován.

Recycle the materials with the symbol . Obaly vyhodte do příslušných odpadních kontejnerů k recyklaci. Pomáhejte chránit životní prostředí a lidské zdraví a recyklovat elektrické a elektronické spotřebiče určené k likvidaci. Spotřebiče označené příslušným symbolem  nelikvidujte spolu s domovním odpadem. Spotřebič odevzdejte v místním sběrném dvoře nebo kontaktujte místní úřad.

Uvedené hodnoty na energetickém štítku jsou naměřeny podle vyžadované metody měření (EN60312-1).



Sikkerhedskrav og -advarsel

Apparatet kan bruges af børn fra 8 år og opefter samt af personer med nedsat fysisk, sensorisk eller psykisk funktionsevne, eller som mangler den nødvendige erfaring eller viden, hvis de er under opsyn eller er blevet instrueret i at bruge apparatet på en sikker måde samt forstår de medfølgende farer.

Børn skal holdes under opsyn og må ikke lege med apparatet.

Børn må ikke rengøre eller vedligeholde apparatet uden overvågning.

Træk altid stikket ud af stikkontakten før rengøring eller vedligeholdelse af apparatet.

Brug aldrig støvsugeren uden filtre.

Bemærk

Dette apparat indeholder elektriske komponenter.

- Støvsug aldrig væsker af nogen art.
- Undlad at nedsænke støvsugeren i vand ved rengøring af denne.
- Slangen skal kontrolleres regelmæssigt og må ikke benyttes, hvis den er beskadiget.

Ovenstående kan forårsage alvorlig skade på motoren. Garantien dækker ikke denne form for skade. Støvsugeren er kun til husholdningsbrug.

Brug aldrig støvsugeren i følgende tilfælde:

- I nærheden af brandbare luftarter, gas, etc.
- Til skarpe genstande.
- Til varme eller kolde kul, tændte cigaretskod, etc.
- Til flyvestøv som for eksempel puds, beton eller mel o. lign.

Sikkerhedsforanstaltninger for el-ledning

- Kontroller jævnligt, at stik og ledning ikke er beskadiget. Brug aldrig støvsugeren, hvis ledningen er beskadiget.
- Hvis ledningen er beskadiget, skal den udskiftes af et autorise-

ret Electrolux-serviceværksted af hensyn til sikkerheden. Beskadigelse af støvsugerens ledning er ikke dækket af garantien.

- Undlad at trække eller løfte støvsugeren i ledningen.

Service og reparation skal udføres af et autoriseret Electrolux-serviceværksted.



Opbevar støvsugeren et tørt sted.

Forbrugerinformation

Electrolux fralægger sig ethvert ansvar for alle skader opstået pga. forkert brug eller manipulation af apparatet. Se garantihæftet i emballagen for at få yderligere oplysninger om garanti og forbrugerkontakter. Hvis du har kommentarer til støvsugeren eller brugervejledningen, er du velkommen til at sende en e-mail til os på floorcare@electrolux.com.

Produktpolitik

Dette produkt er udviklet under hensyntagen til miljøet. Alle plasticdele er mærket med henblik på genbrug. Se vores hjemmeside for flere oplysninger: www.electrolux.dk. Emballagen er miljøvenlig og kan genbruges.

Genbrug materialer med symbolet . Anbring emballagematerialet i passende beholdere til genbrug. Hjælp med at beskytte miljøet og menneskelig sundhed samt at genbruge affald af elektriske og elektroniske apparater. Kasser ikke apparater, der er mærket med symbolet  sammen med husholdningsaffaldet. Lever produktet tilbage til din lokale genbrugsplads eller kontakt din kommune.

De erklærede værdier på energimærket er målt i overensstemmelse med de påkrævede målemetoder (EN60312-1).

bul

cro

cze

dan

de

eng

esp

est

fra

gre

hun

ita

latv



Sicherheitsanforderung und Warnung

Das Gerät kann von Kindern ab 8 Jahren und Personen mit eingeschränkten physischen, sensorischen oder geistigen Fähigkeiten oder mit mangelnder Erfahrung und/oder mangelndem Wissen nur dann verwendet werden, wenn sie durch eine für ihre Sicherheit zuständige Person beaufsichtigt werden oder in die sichere Verwendung des Geräts eingewiesen wurden und die mit dem Gerät verbundenen Gefahren verstanden haben.

bul

Kinder müssen beaufsichtigt werden, um zu gewährleisten, dass diese nicht mit dem Gerät spielen.

cro

Reinigung und Wartung des Geräts dürfen nicht von Kindern ohne Aufsicht erfolgen.

cze

Trennen Sie das Gerät vor Reinigungs- oder Wartungsarbeiten immer vom Stromnetz.

dan

Benutzen Sie den Staubsauger niemals ohne Filter.

de

Vorsicht

Dieses Gerät besitzt elektrische Verbindungen.

eng

- Keine Flüssigkeiten aufsaugen.
- Zum Reinigen nicht in Flüssigkeit tauchen.

esp

- Der Schlauch ist regelmäßig zu überprüfen und darf bei Beschädigung nicht benutzt werden.

est

Oben Genanntes kann den Motor ernsthaft beschädigen. Solche Schäden sind nicht durch die Garantie abgedeckt.

fra

Dieser Staubsauger ist ausschließlich zur Verwendung im Haushalt bestimmt.

gre

Benutzen Sie den Staubsauger niemals

- In der Nähe von brennbaren Gasen und Flüssigkeiten.
- Für scharfkantige Gegenstände.
- Für heiße oder kalte Asche, brennende Zigarettenkippen, etc.
- Für feinen Staub, z. B. Gips, Beton oder Mehl.

ita

Vorsichtsmaßnahmen hinsichtlich des Netzkabels

latv

- Stecker und Netzkabel regelmäßig auf Beschädigungen überprüfen. Staubsauger niemals benutzen, wenn das Netzkabel

beschädigt ist.

- Wenn das Netzkabel beschädigt ist, muss es zur Vermeidung von Gefahren von einem autorisierten Electrolux-Servicezentrum ausgetauscht werden. Schäden am Kabel des Staubsaugers werden von der Garantie nicht abgedeckt.
- Den Staubsauger niemals am Netzkabel ziehen oder hochheben.

Alle Wartungs- und Reparaturarbeiten müssen vom autorisierten Electrolux-Kundendienst durchgeführt werden. Staubsauger an einem trockenen Ort aufbewahren.



Verbraucherinformationen

Electrolux übernimmt keine Verantwortung für Schäden, die durch den unsachgemäßen Einsatz des Geräts oder unbefugten Eingriff in den Staubsauger entstehen. Nähere Einzelheiten zur Garantie sowie Ansprechstellen für Verbraucherfragen finden Sie im beigelegten Garantieheft. Wenn Sie Fragen oder Hinweise zum Staubsauger

oder zur Bedienungsanleitung haben oder aber wenn Sie praktisches Zubehör benötigen, senden Sie uns bitte eine E-Mail an floorcare@electrolux.com.

Nachhaltigkeitsgrundsätze

Dieses Produkt wurde mit Rücksicht auf die Umwelt hergestellt. Alle Plastikteile sind für Recyclingzwecke markiert. Einzelheiten darüber finden Sie auf unserer Website www.electrolux.de. Das Verpackungsmaterial wurde mit Blick auf Umweltfreundlichkeit ausgewählt und kann wiederverwertet werden.

Recyceln Sie Materialien mit dem Symbol . Entsorgen Sie die Verpackung in den entsprechenden Recyclingbehältern. Recyceln Sie zum Umwelt- und Gesundheitsschutz elektrische und elektronische Geräte. Entsorgen Sie Geräte mit diesem Symbol  nicht mit dem Hausmüll. Bringen Sie das Gerät zu Ihrer örtlichen Sammelstelle oder wenden Sie sich an Ihr Gemeindeamt.

Die angegebenen Werte zum Energielabel wurden nach den vorgeschriebenen Messverfahren (gemäß EN60312-1) ermittelt.



Safety requirements and warning

This appliance can be used by children aged from 8 years and above and persons with reduced physical, sensory or mental capabilities or lack of experience and knowledge if they have been given supervision or instruction concerning use of the appliance in a safe way and understand the hazards involved.

Children should be supervised to ensure that they do not play with the appliance.

Cleaning and maintenance shall not be made by children without supervision.

Always disconnect the plug from the mains before cleaning or maintaining the appliance.

Never use the vacuum cleaner without its filters.

Caution

This appliance contains electrical connections.

- Never vacuum any liquid.
- Do not immerse in any liquid for cleaning.
- The hose should be checked regularly and must not be used if damaged.

The above can cause serious damage to the motor, which is not covered by the warranty.

This vacuum cleaner is for domestic use only.

Never use vacuum cleaner

- Close to flammable gases, etc.
- On sharp objects.
- On hot or cold cinders, lit cigarette butts, etc.
- On fine dust, for instance plaster, concrete, flour.

Power cord precautions

- Regularly check that the plug and cord are not damaged. Never use the vacuum cleaner if the cord is damaged.
- If the cord is damaged, it must be replaced only by an authorized Electrolux service centre in order to avoid a hazard. Dam-

age to the vacuum cleaner's cord is not covered by the warranty.

- Never pull or lift the vacuum cleaner by the cord.

All servicing and repairs must be performed by an authorized Electrolux service centre.

Store the vacuum cleaner in a dry place.

Consumer information

Electrolux declines all responsibility for all damages arising from any improper use of the appliance or in cases of tampering with the appliance. For more details of warranty and consumers' contacts see the Warranty Booklet in the packaging. If you have any comments on the cleaner or the Operating Instructions manual please e-mail us at floor-care@electrolux.com.

Sustainability policy

This product is designed with the environment in mind. All plastic parts are marked for recycling purposes.

For details see our website: www.electrolux.com.

The packaging material is chosen to be environmentally friendly and can be recycled.

Recycle the materials with the symbol . Put the packaging in applicable containers to recycle it. Help protect the environment and human health and to recycle waste of electrical and electronic appliances.

Do not dispose appliances marked with the symbol  with the household waste. Return the product to your local recycling facility or contact your municipal office.

The declared values on the energy label are measured according to the required measurement methods (EN60312-1).

bul

cro

cze

dan

de

eng

esp

est

fra

gre

hun

ita

latv



Requisito y advertencia de seguridad

Este aparato pueden utilizarlo niños de 8 años en adelante y personas cuyas capacidades físicas, sensoriales o mentales estén disminuidas o que carezcan de la experiencia y conocimientos suficientes para manejarlo, siempre que cuenten con instrucciones o supervisión sobre el uso del electrodoméstico de forma segura y comprendan los riesgos.

Se deberá controlar que los niños no jueguen con este electrodoméstico.

Las tareas de limpieza y mantenimiento no deberán ser realizadas por niños sin supervisión.

Desconecte siempre el enchufe de la red eléctrica antes de limpiar o hacer cualquier labor de mantenimiento en el aparato.

No utilice nunca la aspiradora sin sus filtros.

Precaución

Este aparato contiene conexiones eléctricas.

- Nunca aspire líquidos.
- Para limpiarlo, no sumerja el aparato en ningún líquido.
- Debe comprobarse periódicamente el tubo flexible y no utilizarlo si está deteriorado.

Estas materias podrían ocasionar graves daños en el motor, que no están cubiertos por la garantía.

La aspiradora está diseñada exclusivamente para uso doméstico.

No utilice nunca la aspiradora

- en las proximidades de gases inflamables, etc.,
- con objetos punzantes,
- con cenizas candentes o frías, colillas de cigarro encendidas, etc.,
- con polvo fino, por ejemplo, yeso, cemento o harina.

Precauciones con el cable de alimentación

- Compruebe periódicamente que el enchufe y los cables no están dañados. No utilice nunca la aspiradora si el cable no está en

perfectas condiciones.

- Si el cable no está en perfectas condiciones, sólo debe ser sustituido por un centro técnico de Electrolux, para evitar peligros. La garantía no cubre los daños ocasionados al cable del aparato.
 - No utilice el cable para tirar de la aspiradora o levantarla.
- Todos los servicios y reparaciones deberán ser efectuados por un centro técnico autorizado de Electrolux. Guarde la aspiradora en un lugar seco.



Información al consumidor

Electrolux no se hace responsable de ningún daño que pudiera derivarse del uso incorrecto del aparato o de haber realizado manipulaciones en él. Para obtener más detalles de la garantía y los contactos de los consumidores, consulte el folleto de garantía de la caja. Si desea realizar algún comentario sobre la aspiradora o sobre el manual de instrucciones, envíenos un mensaje electrónico a floorcare@electrolux.com.

Política de sostenibilidad

Este producto ha sido diseñado para respetar el medio ambiente. Todos los componentes de plástico llevan el distintivo de reciclaje. Consulte los detalles en nuestro sitio web www.electrolux.com.

Se ha elegido un material de embalaje que sea respetuoso con el medio ambiente y se pueda reciclar.

Recicle los materiales con el símbolo . Coloque el material de embalaje en los contenedores adecuados para su reciclaje. Ayude a proteger el medio ambiente y la salud pública, así como a reciclar residuos de aparatos eléctricos y electrónicos. No deseché los aparatos marcados con el símbolo  junto con los residuos domésticos. Lleve el producto a su centro de reciclaje local o póngase en contacto con su oficina municipal.

Los valores declarados en la etiqueta energética se han medido según los métodos de medición exigidos (EN60312-1).

bul

cro

cze

dan

de

eng

esp

est

fra

gre

hun

ita

latv



Ohutusnõuded ja hoiatamine

Seda seadet võivad kasutada vähemalt 8-aastased lapsed ning füüsilise, sensoorse või vaimupuudega inimesed või kogemuste ega teadmisteta isikud, kui nende üle on järelvalve ja neid juhendatakse seadme turvalise kasutamise osas ning nad mõistavad seadme kasutamisega kaasnevaid ohte.

Laste järele tuleks vaadata, et nad seadmega ei mängiks. Ilma järelvalveta ei tohi lapsed seadet puhastada ega hoolustoiminguid läbi viia.

Alati ühendage pistik vooluvõrgust lahti enne seadme puhastamist või hooldamist.

Ärge kunagi kasutage tolmuimejat ilma filtriteta.

Ettevaatust

Tegemist on elektriseadmega.

- Ärge kunagi imege vedelikku.
- Mitte kasta puhastamiseks vette.
- TVoolikut tuleks regulaarselt kontrollida; vigastatud voolikut ei tohi kasutada.

Ülaltoodu eiramine võib rikkuda tolmuimeja mootorit – kahjusid garantii ei korva.

See tolmuimeja on ette nähtud ainult koduseks kasutamiseks.

Ärge kasutage kunagi tolmuimejat

- kergsüttivate gaaside jms läheduses,
- teravatel esemetel,
- hõõguva või jahtunud söe, süüdatud sigaretikonide jmt. eemaldamiseks,
- peene tolmu, näiteks krohvi, tsemendi ja jahu eemaldamiseks.

Toitejuhtme ohutusnõuded:

- Kontrollige regulaarselt, et pistik ja toitejuhe oleksid terved. Ärge kunagi kasutage vigastatud toitejuhtmega tolmuimejat.
- Kui toitejuhe on kahjustunud, peab seda ohu ära hoidmiseks

asendama ainult volitatud Electroluxi teeninduskeskus. Tolmuimeja toitejuhtme vahetamist garantii ei kata.

- Ärge kunagi tõmmake ega tõstke tolmuimejat juhtmest.

Kogu hooldustöö ja remont tuleb teha Electroluxi volitatud teeninduskeskuses.

Hoidke tolmuimejat kuivas.



Klienditeave ning jätkusuutlikkuse poliitika

Electrolux ei vastuta kahjude eest, mis on põhjustatud seadme valest kasutamisest või selle muutmisest.

Vaadake Garantiivoldikut pakendis täpsemalt garantiid ja kliendi kontakte. Kui Teil on kommentaare tolmuimeja või tööjuhiste kohta, palun saatke meile kiri aadressile floor-care@electrolux.com.

Jätkusuutlikkuse poliitika

Selle toote valmistamisel on arvestatud keskkonnaga. Kõik taaskäideldavad plastosad on vastavalt märgistatud. Täpsemalt vaadake meie veebisaiti www.electrolux.com. Pakkematerjalid on valitud keskkonnasõbralikult ja neid saab taaskasutada.

Sümboliga  tähistatud materjalid võib ringlusse suunata. Selleks viige pakendid vastavatesse konteineritesse. Aidake hoida keskkonda ja inimeste tervist ja suunake elektri- ja elektroonilised jäätmed ringlusse. Ärge visake sümboliga  tähistatud seadmeid muude majapidamisjätmete hulka. Viige seade kohaliku ringluspunkti või pöörduge abi saamiseks kohaliku omavalitsusse.

Energiamärgisel deklareeritud väärtused on mõõdetud vastavalt nõutud mõõtmismeetoditele (EN60312-1).

bul

cro

cze

dan

de

eng

esp

est

fra

gre

hun

ita

latv



Précautions de sécurité et avertissement

Cet appareil peut être utilisé par des enfants de plus de 8 ans, ainsi que des personnes dont les capacités physiques, sensorielles et mentales sont réduites ou dont les connaissances et l'expérience sont insuffisantes, à condition d'être surveillés ou d'avoir reçu des instructions concernant l'utilisation sécurisée de l'appareil et de comprendre les risques encourus.

Les enfants doivent être surveillés, pour éviter qu'ils ne jouent avec cet appareil.

Le nettoyage et l'entretien ne doivent pas être effectués par des enfants sans surveillance.

Toujours débrancher la fiche de la prise avant toute opération de nettoyage ou d'entretien de votre aspirateur.

Ne jamais utiliser l'aspirateur sans filtres.

Attention

Cet appareil comporte des connexions électriques :

- Ne jamais aspirer de liquide.
- Pour nettoyer l'appareil, ne le plonger dans aucun liquide.
- Le flexible doit être régulièrement vérifié et ne doit pas être utilisé s'il est endommagé.

Les éléments susmentionnés peuvent provoquer de graves dommages au moteur.

La garantie ne prend pas en charge ce type de dommage. Cet aspirateur est exclusivement destiné à un usage domestique.

Ne jamais utiliser l'aspirateur

- À proximité de gaz inflammables, etc.
- Sur des objets pointus.
- Sur des cendres chaudes ou refroidies, des mégots de cigarettes incandescentes, etc.
- Sur des particules de poussière très fines issues entre autres du plâtre, du béton ou de la farine.

Précautions d'emploi du cordon d'alimentation

- Vérifier régulièrement que la prise et le cordon ne sont pas

endommagés. Ne jamais utiliser l'aspirateur si le cordon est endommagé.

- Si le cordon d'alimentation est endommagé, il peut uniquement être remplacé dans un Centre Service Agréé Electrolux, afin d'éviter tout danger. Les dommages portés au cordon de l'aspirateur ne sont pas couverts par la garantie.
- Ne jamais tirer ni soulever l'aspirateur par le cordon.

Toutes les révisions et réparations doivent être effectuées dans un Centre Service Agréé Electrolux.

Ranger l'aspirateur dans un endroit sec.

Informations consommateur

Electrolux décline toute responsabilité pour les dommages résultant d'une utilisation incorrecte de l'appareil ou en cas de modification de l'appareil. Pour plus d'informations sur la garantie et les points de contact consommateur, voir le livret de garantie inclus dans l'emballage. Pour nous transmettre vos commentaires sur l'aspirateur ou sur les instructions d'utilisation, envoyez un e-mail à l'adresse floorcare@electrolux.com.

Appareil en fin de vie

Ce produit a été conçu dans un souci de respect de l'environnement. Tous les éléments en plastique sont marqués à des fins de recyclage. Pour plus de détails, visiter notre site Web: www.electrolux.com.

Les emballages sélectionnés sont sans danger pour l'environnement et recyclables.

Recyclez les matériaux portant le symbole . Déposez les emballages dans les conteneurs prévus à cet effet.

Contribuez à la protection de l'environnement et à votre sécurité, recyclez vos produits électriques et électroniques. Ne jetez pas les appareils portant le symbole  avec les ordures ménagères. Emmenez un tel produit dans votre centre local de recyclage ou contactez vos services municipaux.

Les valeurs déclarées sur l'étiquette énergétique ont été mesurées conformément aux méthodes de mesure requises (EN60312-1).

bul

cro

cze

dan

de

eng

esp

est

fra

gre

hun

ita

latv



Απαιτήσεις και προειδοποιήσεις ασφαλείας

Η συσκευή αυτή μπορεί να χρησιμοποιηθεί από παιδιά ηλικίας 8 ετών και άνω και από άτομα με μειωμένες σωματικές, αισθητηριακές ή πνευματικές δυνατότητες ή έλλειψη εμπειρίας και γνώσης, εάν επιβλέπονται ή έχουν λάβει οδηγίες σχετικά με τη χρήση της συσκευής με ασφαλή τρόπο και κατανοούν τους κινδύνους που ενέχονται.

Πρέπει να επιβλέπετε τα μικρά παιδιά, για να βεβαιωθείτε ότι δεν παίζουν με τη συσκευή.

Ο καθαρισμός και η συντήρηση δεν πρέπει να πραγματοποιούνται από παιδιά χωρίς επίβλεψη.

Να αποσυνδέετε πάντα το φις από το ρεύμα πριν από τον καθαρισμό ή τη συντήρηση της συσκευής.

Μη χρησιμοποιήσετε ποτέ την ηλεκτρική σκούπα χωρίς φίλτρα.

Προσοχή

Η συσκευή αυτή περιέχει ηλεκτρικές συνδέσεις.

- Μην αναρροφάτε ποτέ κανένα υγρό.
- Μην τη βυθίζετε σε οποιαδήποτε υγρό για καθαρισμό.
- Ο εύκαμπτος σωλήνας πρέπει να ελέγχεται τακτικά και δεν πρέπει να χρησιμοποιείται, αν έχει κάποια φθορά.

Τα παραπάνω ενδέχεται να προκαλέσουν σοβαρή ζημιά στον κινητήρα, η οποία δεν καλύπτεται από την εγγύηση.

Η ηλεκτρική σκούπα προορίζεται μόνο για οικιακή χρήση.

Μη χρησιμοποιείτε ποτέ την ηλεκτρική σκούπα

- Κοντά σε εύφλεκτα αέρια, κλπ.
- Πάνω σε αιχμηρά αντικείμενα.
- Πάνω σε καυτές ή κρύες στάχτες, αναμμένα αποσιγάρα κλπ.
- Πάνω σε φιλή σκόνη, όπως σκόνη από σοβάδες, τσιμέντο, αλεύρι.

Προφυλάξεις για το καλώδιο τροφοδοσίας

- Ελέγχετε τακτικά αν η πρίζα και το καλώδιο λειτουργούν σωστά. Μην χρησιμοποιείτε ποτέ την ηλεκτρική σκούπα αν το καλώδιο είναι κατεστραμμένο.
- Εάν το καλώδιο έχει καταστραφεί, θα πρέπει να αντικατασταθεί

μόνο από ένα εξουσιοδοτημένο κέντρο υποστήριξης της Electrolux για αποφυγή κινδύνων. Η εγγύηση δεν καλύπτει φθορές του καλωδίου της ηλεκτρικής σκούπας.

- Ποτέ μην τραβάτε και μην σηκώνετε την ηλεκτρική σκούπα από το καλώδιο.

Όλες οι επιδιορθώσεις και η συντήρηση πρέπει να πραγματοποιούνται από εξουσιοδοτημένο κέντρο υποστήριξης της Electrolux.

Αποθηκεύετε την ηλεκτρική σκούπα σε στεγνό μέρος.

Πληροφορίες για τον καταναλωτή

Η Electrolux αποποιείται κάθε ευθύνη για τυχόν ζημιές από εσφαλμένη χρήση της συσκευής ή από παρέμβαση στη συσκευή. Για περισσότερες πληροφορίες σχετικά με την εγγύηση και την επικοινωνία του καταναλωτή, δείτε το Φυλλάδιο Εγγύησης στη συσκευασία. Εάν έχετε κάποια σχόλια σχετικά με τη σκούπα ή με το εγχειρίδιο των Οδηγιών Λειτουργίας, επικοινωνήστε μέσω e-mail στη διεύθυνση floorcare@electrolux.com.

Πολιτική βιωσιμότητας

Το προϊόν αυτό έχει σχεδιαστεί με περιβαλλοντική συνείδηση. Όλα τα πλαστικά μέρη είναι σημειωμένα με σκοπό να ανακυκλωθούν. Για λεπτομέρειες, επισκεφτείτε τον ιστοτόπο μας www.electrolux.com.

Το υλικό της συσκευασίας έχει επιλεγεί έτσι ώστε να είναι φιλικό προς το περιβάλλον και μπορεί να ανακυκλωθεί.

Ανακυκλώστε τα υλικά που φέρουν το σύμβολο .

Τοποθετήστε τα υλικά συσκευασίας σε κατάλληλα δοχεία για ανακύκλωση. Συμβάλλετε στην προστασία του περιβάλλοντος και της ανθρώπινης υγείας ανακυκλώνοντας τις άχρηστες ηλεκτρικές και ηλεκτρονικές συσκευές. Μην απορρίπτετε με τα οικιακά απορρίμματα συσκευές που φέρουν το σύμβολο . Επιστρέψτε το προϊόν στην τοπική σας μονάδα ανακύκλωσης ή επικοινωνήστε με τη δημοτική αρχή.

Οι δηλωθείσες τιμές στη σήμανση κατανάλωσης ενέργειας μετρώνται σύμφωνα με τις απαιτούμενες μεθόδους μέτρησης (EN60312-1).

bul

cro

cze

dan

de

eng

esp

est

fra

gre

hun

ita

latv



Biztonsági követelmények és figyelmeztetések

Korlátozott fizikai, mentális vagy érzékelési képességű személy (ideértve a 8 év alatti gyermekeket is), továbbá a készülék használatában nem jártas személy a készüléket csak akkor működtetheti, ha a biztonságáért felelős személy útmutatással látta el vagy gondoskodik a felügyeletéről.

Gyermekek a készüléket csak felügyelet mellett működtethetik, és ügyelni kell arra, hogy ne használják játékként.

Felügyelet nélküli gyermekek nem végezhetnek tisztítási vagy karbantartási tevékenységet.

A készüléket tisztítás vagy karbantartás előtt mindig áramtalanítsa.

A porszívót soha ne használja a hozzá tartozó szűrők nélkül.

Vigyázat

A készülék elektromos csatlakozásokat tartalmaz.

- Ne szívjon fel folyadékot a porszívóval.
- Ne tegye a porszívót folyadékba tisztítás céljából.
- A gégecsövet rendszeresen ellenőrizni kell, és sérülés esetén nem szabad használni.

A felsorolt esetekben a motor súlyosan károsodhat, és erre nem terjed ki a garancia.

A porszívót kizárólag háztartási célra szabad használni.

Soha ne használja a porszívót

- Gyúlékony gázok stb. közelében,
- éles tárgyak felszívására,
- izzó vagy kialudt parázs, illetve égő cigarettavégek felszívására,
- finom por, például gipsz, cement vagy liszt felszívására.

A hálózati tápkábelrel kapcsolatos előírások

- Időnként ellenőrizze, hogy nem sérült-e meg a csatlakozó vagy a kábel. Ne használja a porszívót, ha a kábel sérült.
- Ha a kábel sérült, a veszély elkerülése érdekében csak hivatalos Electrolux márkaszervizben cserélhetik ki. A garancia nem

vonatkozik a porszívó kábelének károsodására.

- Soha ne húzza és ne emelje fel a porszívót a kábelénél fogva.

A karbantartási és javítási munkák csak hivatalos Electrolux márkaszervizben végezhetőek el.

A porszívót száraz helyen tárolja.



Vásárlói tájékoztató

Az Electrolux nem vállal felelősséget semmilyen olyan kárral kapcsolatban, amely a készülék helytelen használatából vagy bármilyen átalakításából ered. A garancia részleteit és a kapcsolatfelvételi lehetőségeket a csomaghoz mellékelt garancia könyv tartalmazza. Észrevételeit a porszívóval vagy a használati útmutatóval kapcsolatban e-mailben a floor-care@electrolux.com címen várjuk.

Környezetvédelmi irányelvek

A termék tervezésekor és gyártásakor figyelembe vettük a környezetvédelmi szempontokat. Az összes műanyag alkatrészt elláttuk az újrahasznosítást célzó jelöléssel. Részleteket webhelyünkön, a következő címen olvashat: www.electrolux.com.

A csomagolás anyaga környezetbarát és újrahasznosítható.

A következő jelzéssel ellátott anyagokat hasznosítsa újra: . Újrahasznosításhoz tegye a megfelelő konténerekbe a csomagolást. Járuljon hozzá környezetünk és egészségünk védelméhez, és hasznosítsa újra az elektromos és elektronikus hulladékot. A  tiltó szimbólummal ellátott készüléket ne dobja a háztartási hulladék közé. Juttassa el a készüléket a helyi újrahasznosító telepre, vagy lépjen kapcsolatba a hulladékkezelésért felelős hivatallal.

Az energiacímkén feltüntetett értékek mérése az előírt mérési módszereknek (EN60312-1) megfelelően történt.

bul

cro

cze

dan

de

eng

esp

est

fra

gre

hun

ita

latv



Requisiti e avvertenze per la sicurezza

Questa apparecchiatura può essere usata da bambini a partire dagli 8 anni e da adulti con limitate capacità fisiche, sensoriali o mentali o con scarsa esperienza o conoscenza sull'uso dell'apparecchiatura, solamente se sorvegliati o se sono stati istruiti relativamente all'uso dell'apparecchiatura e se hanno compreso i rischi coinvolti.

Sorvegliare i bambini per evitare che giochino con l'apparecchio.

La pulizia e gli interventi di manutenzione non devono essere eseguiti dai bambini senza supervisione.

Prima di effettuare la pulizia o la manutenzione dell'apparecchio, scollegare la spina dall'alimentazione elettrica.

Non utilizzare mai l'aspirapolvere senza filtri.

Avvertenza

L'apparecchio contiene collegamenti elettrici.

- Non aspirare mai liquidi.
- Non immergere l'apparecchio in detergenti liquidi.
- Controllare regolarmente lo stato del flessibile e non utilizzarlo se danneggiato.

I casi sopracitati possono causare seri danni al motore e non sono coperti da garanzia.

L'aspirapolvere è destinato solo all'uso domestico.

Non utilizzare mai l'aspirapolvere

- In prossimità di gas infiammabili ecc.
- Su oggetti appuntiti.
- Su cenere calda o fredda, mozziconi di sigaretta accesi, ecc.
- Su polvere fine, ad esempio intonaco, calcestruzzo, farina.

Precauzioni per il cavo elettrico

- Controllare regolarmente che la spina e il cavo non siano danneggiati. Non utilizzare l'aspirapolvere se il cavo è danneggiato..
- Se il cavo di alimentazione è danneggiato, deve essere sostituito

da un centro di assistenza Electrolux autorizzato per evitare eventuali pericoli. Gli eventuali danni al cavo dell'aspirapolvere non sono coperti dalla garanzia.

- Non utilizzare mai il cavo per tirare o sollevare l'aspirapolvere.

Qualsiasi intervento di manutenzione e riparazione deve essere eseguito presso un centro di assistenza autorizzato Electrolux.

Riporre l'aspirapolvere in un luogo asciutto.



Informazioni per l'utente

Electrolux declina ogni responsabilità per tutti i danni derivanti da un uso improprio o in caso di manomissione dell'apparecchio. Per ulteriori informazioni sui contatti in merito a garanzia e servizio clienti, consultare l'opuscolo relativo alla garanzia accluso nella confezione. Per commenti relativi all'aspirapolvere o al manuale delle Istruzioni per l'uso e per informazioni sui centri di assistenza tecnica autorizzati Electrolux chiamare il numero telefonico 0434/3951.

Politica della sostenibilità

Questo prodotto è progettato nel rispetto dell'ambiente. Tutte le parti in plastica sono riciclabili. Per ulteriori dettagli, consultare il sito Web: www.electrolux.com.

Il materiale di imballaggio è ecologico e riciclabile.

Riciclare i materiali con il simbolo . Buttare l'imballaggio negli appositi contenitori per il riciclaggio. Aiutare a proteggere l'ambiente e la salute umana e a riciclare rifiuti derivanti da apparecchiature elettriche ed elettroniche. Non smaltire le apparecchiature che riportano il simbolo  insieme ai normali rifiuti domestici. Portare il prodotto al punto di riciclaggio più vicino o contattare il comune di residenza.

I valori dichiarati sull'etichetta relativa al consumo energetico vengono misurati conformemente ai metodi di misurazione richiesti (EN60312-1).

bul

cro

cze

dan

de

eng

esp

est

fra

gre

hun

ita

latv



Drošības prasības un brīdinājums

Šo ierīci drīkst izmantot bērni no 8 gadu vecuma un cilvēki ar ierobežotām fiziskām, sensorām vai garīgām spējām vai pieredzes un zināšanu trūkumu, ja tos uzrauga, tie ir instruēti par ierīces drošu lietošanu un izprot potenciālos riskus.

Uzraugiet, lai mazi bērni nerotaļātos ar ierīci.

Bērni nevar veikt tīrīšanas un apkopes darbus bez uzraudzības.

Pirms ierīces tīrīšanas un apkopes, kontaktdakša ir jāatvieno no strāvas padeves.

Nekad nelietojiet putekļu sūcēju bez filtriem.

Brīdinājums

Šī ierīce ietver elektriskos savienojumus.

- Nelietojiet putekļu sūcēju šķidruma savākšanai.
- Tīrīšanas nolūkos, neievietojiet putekļu sūcēju jebkādā šķidrumā.
- Gofrēto cauruli ir regulāri jāpārbauda; ja tā ir bojāta, to nedrīkst lietot.

Iepriekš minētais var izraisīt nopietnus motora bojājumus, uz kuriem neattiecas garantija.

Putekļsūcējs paredzēts tikai izmantošanai mājās.

Nekad nelietojiet putekļu sūcēju

- Viegli uzliesmojošu gāzu u.tml. vielu tuvumā.
- Asu priekšmetu uzsūkšanai;
- kvēlojošu ogļu vai izdedžu, nenodzēstu izsmēķu u.tml. uzsūkšanai;
- smalku putekļu, piemēram, ģipša, betona, miltu uzsūkšanai.

Strāvas kabeļa drošības tehnikas noteikumi

- Regulāri pārbaudiet, vai kontaktdakša un kabelis nav bojāti. Nekad nelietojiet putekļu sūcēju, ja tā kabelis ir bojāts.
- Ja kabelis ir bojāts, to drīkst nomainīt tikai oficiālajā Electrolux tehniskās apkopes centrā, lai izvairītos no iespējamām

briesmām. Uz putekļu sūcēja kabeļa bojājumiem garantija neattiecas.

- Nekad nevelciet un neceliet putekļu sūcēju aiz kabeļa.

Putekļu sūcēja apkopi un remontu drīkst veikt tikai oficiālā Electrolux tehniskās apkopes centra darbinieki.

Glabājiet putekļu sūcēju sausā vietā.



Informācija lietotājam

Electrolux neuzņemas nekādu atbildību par bojājumiem, kas radušies nepareizas lietošanas vai tīšas bojāšanas dēļ. Vairāk par garantiju un informāciju lietotājiem uzziniet Garantijas grāmatiņā, kas atrodas iepakojumā. Ja jums ir kas sakāms par putekļsūcēju vai Lietošanas instrukcijām, lūdzu rakstiet e-pastu uz adresi floorcare@electrolux.com.

Produkta ilgas darbības politika

Šis izstrādājums veidots, ņemot vērā vides aizsardzības prasības. Visas plastmasas detaļas var nodot otrreizējai izejvielu pārstrādei. Sikākai informācijai apmeklējiet mūsu mājas lapu: www.electrolux.com.

Iepakojuma materiāli ir videi draudzīgi un var tikt pārstrādāti.

Nododiet otrreizējai pārstrādei materiālus ar simbolu  Ievietojiet iepakojuma materiālus atbilstošos konteineros to otrreizējai pārstrādei. Palīdziet aizsargāt apkārtējo vidi un cilvēku veselību, atkārtoti pārstrādājot elektrisko un elektronisko iekārtu atkritumus. Neizmetiet ierīces, kas apzīmētas ar šo simbolu , kopā ar māsaimniecības atkritumiem. Nododiet izstrādājumu vietējā otrreizējās pārstrādes punktā vai sazinieties ar vietējo pašvaldību.

Enerģijas marķējumā norādītās vērtības ir mērītas saskaņā ar noteiktajām mērīšanas metodēm (EN60312-1).

bul

cro

cze

dan

de

eng

esp

est

fra

gre

hun

ita

latv



Saugos reikalavimai ir įspėjimas

Šį prietaisą galima naudoti vaikams nuo 8 metų amžiaus ir asmenims, turintiems psichinių, jutiminių arba protinių negalių arba patirties bei žinių trūkumo, jeigu jie yra prižiūrimi arba instruktuojami, kaip saugiai naudoti šį prietaisą, ir supranta atitinkamus pavojus.

Reikia užtikrinti, kad vaikai nežaistų su prietaisu.

Neprižiūrimi vaikai negali atlikti valymo ir techninės priežiūros darbų.

Visada prieš valydami arba atlikdami prietaiso priežiūrą ištraukite kištuką iš el. lizdo.

Niekada nenaudokite siurblio be filtrų.

Įspėjimas

Šiame prietaise yra elektros jungčių.

- Niekada nesiurbkite jokių skysčių.
- Prietaiso nemerkitė į jokių skystį, kurį norite išvalyti.
- Žarną reikia pastoviai tikrinti ir nenaudoti, jei ji pažeista.

Nesilaikant aukščiau išvardintų reikalavimų galima stipriai apgadinti variklį. Šių gedimų atveju garantija netaikoma. Šis dulkių siurblys skirtas naudoti tik namuose.

Dulkių siurblio niekada nenaudokite

- Šalia degių dujų ar pan.
- Ant aštrių daiktų.
- Karšto arba šalto šlako, rusenančių nuorūkų ir pan.
- Smulkių dulkių, pvz., tinko, betono, miltų.

Perspėjimai dėl maitinimo laido naudojimo

- Reguliariai tikrinkite, ar kištukas ir laidas nėra pažeisti. Niekada nenaudokite dulkių siurblio, jei jo laidas pažeistas.
- Jei laidas pažeistas, jį turi pakeisti įgalioto „Electrolux“ techninės priežiūros centro darbuotojai, kad būtų išvengta pavojaus. Dulkių siurblio laidų pažeidimams garantija netaikoma.
- Niekada netraukite ir nekelkite dulkių siurblio už laido.

Visą siurblio priežiūrą ir remontą turi atlikti tik įgaliotojo



„Electrolux“ aptarnavimo centro darbuotojai. Dulkių siurblių laikykite sausoje vietoje.

Informacija vartotojams

„Electrolux“ neprisiima jokios atsakomybės už žalą, padarytą netinkamai naudojant prietaisą ar jį sugadinus. Išsamesnė informacija apie garantiją ir vartotojo kontaktai nurodomi pakuotėje pateiktame garantijos lankstinuke. Jei turite kokių nors pastabų apie dulkių siurblių ar naudojimo instrukcijas, rašykite mums el. paštu floorcare@electrolux.com.

Suderinamumas su aplinkos apsauga

Šis gaminys sukurtas atsižvelgiant į aplinkosaugos reikalavimus. Visos plastikinės dalys yra pažymėtos kaip skirtos perdirbti. Daugiau informacijos žr. mūsų svetainėje: www.electrolux.com.

Pakuotės medžiaga nekenkia aplinkai, ją galima perdirbti. Atiduokite perdirbti medžiagas, pažymėtas šiuo ženklu . Išmeskite pakuotę į atitinkamą atliekų surinkimo konteinerį, kad ji būtų perdirbta. Padėkite saugoti aplinką bei žmonių sveikatą ir surinkti bei perdirbti elektros ir elektronikos prietaisų atliekas. Neišmeskite šiuo ženklu  pažymėtų prietaisų kartu su kitomis buitinėmis atliekomis. Atiduokite šį gaminį į vietos atliekų surinkimo punktą arba susisieki su vietos savivaldybe dėl papildomos informacijos.

Energijos sunaudojimo lentelėje pateiktos vertės skaičiuojamos atsižvelgiant į privalomus matavimo metodus (LST EN60312-1).

lith

ned

nor

pol

por

rom

rus

slk

slv

suo

sve

tur

srp



Veiligheidsvereiste en waarschuwing

Dit apparaat kan worden gebruikt door kinderen van 8 jaar en ouder en door mensen met beperkte lichamelijke, zintuiglijke of verstandelijke vermogens of een gebrek aan ervaring en kennis, indien zij onder toezicht staan of instructies hebben gekregen over het veilig gebruiken van het apparaat en indien zij de eventuele gevaren begrijpen.

Let op dat kinderen niet met het apparaat spelen.

lith Reiniging en onderhoud mag niet door kinderen worden uitgevoerd die niet onder toezicht staan.

ned Trek altijd de stekker uit het stopcontact voordat u het apparaat gaat reinigen of onderhouden.

nor Gebruik de stofzuiger nooit zonder filters.

Waarschuwing

pol Dit apparaat bevat elektrische verbindingen.

- Zuig nooit vloeistoffen op.
- Dompel het apparaat nooit in water om het schoon te maken.
- Controleer de slang regelmatig en gebruik deze niet als u beschadigingen opmerkt.

rom Bovengenoemde zaken kunnen schade aan de motor veroorzaken. Dergelijke schade valt niet onder de garantie. De stofzuiger is uitsluitend bestemd voor huishoudelijk gebruik.

Gebruik de stofzuiger nooit in deze situaties

- In de buurt van ontvlambare gassen, enz.
- Bij scherpe voorwerpen.
- Voor hete of koude as, brandende sigarettenpeuken, enz.
- Voor fijn stof van bijvoorbeeld gips, beton of bloem.

Voorzorgsmaatregelen betreffende het elektrische snoer

- Controleer regelmatig of de stekker en het snoer niet beschadigd zijn. Gebruik de stofzuiger nooit als het snoer beschadigd is.
- Als het snoer is beschadigd, mag dit alleen bij een erkend

Electrolux Service Centre worden vervangen om risico te vermijden. Schade aan het snoer van de stofzuiger valt niet onder de garantie.

- Nooit door middel van het snoer de stofzuiger naar u toe trekken of optillen.

Alle servicebeurten en reparaties moeten uitgevoerd worden door een erkend Electrolux Service Centre. Bewaar de stofzuiger op een droge plaats.

Klantinformatie

Electrolux wijst alle aansprakelijkheid van de hand voor schade die ontstaat als gevolg van onjuist gebruik van het apparaat of onbevoegde aanpassingen van het apparaat. Zie het bijgesloten garantieboekje voor meer informatie over de garantie en contactpersonen voor klanten. Als u opmerkingen hebt over de stofzuiger of over de handleiding, kunt u een e-mail sturen naar floorcare@electrolux.com.

Milieubeleid

Het ontwerp van dit product is zeer milieuvriendelijk. Alle kunststof onderdelen kunnen worden hergebruikt. Ga voor meer informatie naar onze website: www.electrolux.com. Het verpakkingsmateriaal is geselecteerd op milieuvriendelijkheid en kan worden gerecycled.

Recycle de materialen met het symbool . Gooi de verpakking in een geschikte verzamelcontainer om het te recycleren. Help om het milieu en de volksgezondheid te beschermen en recycle het afval van elektrische en elektronische apparaten. Gooi apparaten gemarkeerd met het symbool  niet weg met het huishoudelijk afval. Breng het product naar het milieustation bij u in de buurt of neem contact op met de gemeente.

De aangeduide waarden op het energielabel zijn gemeten volgens de vereiste meetmethoden (EN60312-1).



Sikkerhetskrav og forholdsregler

Dette produktet kan brukes av barn fra 8 år og oppover og personer med reduserte fysiske, sensoriske eller mentale evner eller manglende erfaring og kunnskap dersom de har tilsyn eller får instruksjon i sikker bruk av produktet og forstår hvilke farer som kan inntreffe.

Pass på at barn ikke leker med apparatet.

Rengjøring og vedlikehold skal ikke utføres av barn uten tilsyn.

Trekk alltid støpselet ut av stikkontakten før du rengjør eller vedlikeholder apparatet.

Bruk aldri støvsugeren uten filter.

Forsiktig

Dette apparatet inneholder elektriske forbindelser.

- Væske må ikke støvsuges.
- Må ikke senkes i væske for rengjøring.
- Kontroller slangen regelmessig. Den må ikke brukes hvis den er skadet.

Det ovennevnte kan føre til alvorlig skade på motoren som ikke dekkes av garantien.

Støvsugeren skal kun brukes i private husholdninger.

Bruk aldri støvsugeren

- Nær brennbare gasser osv.
- på skarpe gjenstander
- på varm eller kald aske eller andre rester etter forbrenning, tente sigarettstumper osv.
- på fint støv, for eksempel murpuss, betong eller mel.

Forholdsregler for strømledningen

- Kontroller regelmessig at støpselet og ledningen
- ikke er skadet. Hvis strømledningen er skadet, må støvsugeren ikke brukes.
- Hvis ledningen er skadet, kan den bare skiftes ut av et autorisert Electrolux-servicesenter for å unngå farlige situasjoner. Skader

på strømledningen dekkes ikke av garantien.



- Støvsugeren må ikke trekkes eller løftes etter strømledningen. All service og alle reparasjoner må utføres av et autorisert Electrolux-servicesenter. Oppbevar støvsugeren på et tørt sted.

Forbrukerinformasjon

Electrolux fraskriver seg alt ansvar for skader som oppstår som følge av feil bruk av apparatet eller eksperimentering med apparatet. Hvis du vil ha mer informasjon om garanti og kontakter for forbrukere, kan du se i garantiheftet som fulgte med i pakken. Hvis du har kommentarer om støvsugeren eller bruksanvisningen, kan du sende e-post til oss på floorcare@electrolux.com.

Miljøretningslinjer

Produktet er utviklet med tanke på miljøet. Alle plastdeler er merket som gjenvinnbare. Hvis du vil ha mer informasjon, kan du besøke webområdet vårt: www.electrolux.com. Emballasjen er miljøvennlig og kan gjenvinnes.

Resirkuler materialer som er merket med symbolet . Legg emballasjen i riktige beholdere for å resirkulere det. Bidrar til å beskytte miljøet, menneskers helse og for å resirkulere avfall av elektriske og elektroniske produkter. Ikke kast produkter som er merket med symbolet  sammen med husholdningsavfallet. Produktet kan leveres der hvor tilsvarende produkt selges eller på miljøstasjonen i kommunen. Kontakt kommunen for nærmere opplysninger.

De angitte verdiene på energietiketten er målt i henhold til de påkrevde målingsmetodene (EN60312-1).

lith

ned

nor

pol

por

rom

rus

slk

slv

suo

sve

tur

srp



Wymogi bezpieczeństwa i ostrzeżenie

Urządzenie mogą obsługiwać dzieci w wieku powyżej 8 lat oraz osoby o ograniczonych zdolnościach fizycznych, sensorycznych lub umysłowych, a także nieposiadające odpowiedniej wiedzy lub doświadczenia, jeśli będą one nadzorowane lub zostaną poinstruowane w zakresie bezpiecznego korzystania z urządzenia i będą świadome związanych z tym zagrożeń.

Dzieci należy pilnować, aby mieć pewność, że nie bawią się urządzeniem.

Czyszczeniem i konserwacją nie mogą zajmować się dzieci bez odpowiedniego nadzoru.

Zawsze odłączaj zasilanie przed czyszczeniem lub konserwacją odkurzacza.

Nigdy nie używaj odkurzacza bez filtrów.

lith

ned

nor

pol

Ostrzeżenie

To urządzenie zawiera połączenia elektryczne.

- Nie wciągaj do odkurzacza żadnych płynów
- Nie zanurzaj odkurzacza w żadnym płynie w celu umycia
- Wąż należy regularnie sprawdzać, a w razie stwierdzenia uszkodzenia nie wolno go używać.

por

rom

rus

Opisane powyżej czynności mogą poważnie uszkodzić silnik. Uszkodzenie takie nie jest objęte gwarancją.

Odkurzacze jest przeznaczony wyłącznie do użytku domowego.

slk

Nigdy nie używaj odkurzacza

- W pobliżu gazów łatwopalnych itp.
- do odkurzania przedmiotów z ostrymi krawędziami
- do odkurzania żarzących się lub zimnych popiołów, tłących się niedopałków itp.
- do odkurzania drobnego pyłu, np. gipsu, gruzu, cementu, mąki.

slv

suo

sve

Wskazówki dotyczące bezpieczeństwa przewodu zasilającego

- Należy regularnie sprawdzać, czy wtyczka lub przewód zasilający nie są uszkodzone. Nigdy nie wolno używać odkurzacza, jeśli przewód zasilający jest uszkodzony.

tur

srp

- W razie uszkodzenia przewodu zasilającego jego wymianę należy powierzyć autoryzowanemu serwisowi firmy Electrolux lub osobie o odpowiednich kwalifikacjach, tak aby uniknąć niebezpieczeństwa. Uszkodzenie przewodu zasilającego odkurzacza nie jest objęte gwarancją.
- Nigdy nie wolno ciągnąć ani podnosić odkurzacza, trzymając go za przewód zasilający.

Serwisowanie i naprawy mogą być wykonywane wyłącznie przez personel autoryzowanego centrum serwisowego firmy Electrolux. Odkurzacze należy przechowywać w suchym pomieszczeniu.

Informacje dla klienta

Firma Electrolux nie ponosi żadnej odpowiedzialności za jakiegokolwiek uszkodzenia powstałe w wyniku nieprawidłowego użytkowania urządzenia lub nieodpowiedniego obchodzenia się z urządzeniem. Dodatkowe informacje na temat gwarancji i dane kontaktowe można znaleźć w ulotce gwarancyjnej dołączonej do opakowania. W przypadku jakichkolwiek uwag dotyczących odkurzacza lub informacji zawartych w instrukcji obsługi prosimy o skontaktowanie się z nami pod adresem: floorcare@electrolux.com.

Zasady ekologiczne

Ten produkt zaprojektowano z troską o środowisko naturalne. Wszystkie części plastikowe zostały oznakowane do utylizacji. Szczegółowe informacje znajdują się w naszej stronie internetowej: www.electrolux.com.

Materiał, z którego wykonano opakowanie, jest przyjazny dla środowiska i może zostać oddany do recyklingu.

Materiały oznaczone symbolem ♻️ należy poddać utylizacji. Opakowanie urządzenia włożyć do odpowiedniego pojemnika w celu przeprowadzenia recyklingu. Należy zadbać o ponowne przetwarzanie odpadów urządzeń elektrycznych i elektronicznych, aby chronić środowisko naturalne oraz ludzkie zdrowie. Nie wolno wyrzucać urządzeń oznaczonych symbolem 🗑️ razem z odpadami domowymi. Należy zwrócić produkt do miejscowego punktu ponownego przetwarzania lub skontaktować się z odpowiednimi władzami miejskimi. Wartości deklarowane na etykiecie zużycia energii są określone zgodnie z wymaganymi metodami pomiarowymi (EN60312-1).



Avisos e requisitos de segurança

Este aparelho pode ser utilizado por crianças com 8 anos ou mais e por pessoas com capacidades físicas, sensoriais ou mentais reduzidas ou com pouca experiência e conhecimento se tiverem recebido supervisão ou instruções relativas à utilização do aparelho de forma segura e compreenderem os perigos envolvidos.

As crianças deverão ser supervisionadas de modo a garantir que não brincam com o aparelho.

A limpeza e a manutenção não devem ser efectuadas por crianças sem supervisão.

Retire sempre a ficha da corrente antes de limpar ou tratar da manutenção do aparelho.

Nunca utilize o aspirador sem filtros.

Atenção

Este aparelho contém ligações eléctricas.

- Não aspire líquidos.
- Não o mergulhe em líquidos para limpar.
- A mangueira deve ser verificada regularmente e não deverá ser utilizada se estiver danificada.

Os procedimentos acima descritos podem causar sérios danos ao motor, não cobertos pela garantia.

Este aspirador destina-se apenas a uso doméstico.

Nunca utilize o aspirador

- Perto de gases inflamáveis, etc.
- Em objectos aguçados.
- Em cinzas quentes, pontas de cigarros acesas, etc.
- Em pó fino, como por exemplo, gesso, cimento, farinha.

Precauções a ter com o cabo

- Verifique regularmente se a ficha e o cabo não estão danificados. Nunca utilize o aspirador se o cabo estiver danificado.
- Se o cabo de alimentação estiver danificado, só deverá ser substituído por um centro de assistência Electrolux autorizado, de

modo a evitar quaisquer perigos. A garantia não cobre os danos provocados ao cabo do aspirador.

- Nunca puxe nem levante o aspirador pelo cabo.

Toda a assistência e reparações devem ser efectuadas por um centro de assistência Electrolux autorizado.

Mantenha o aspirador num local seco.



Informação ao consumidor

A Electrolux recusa qualquer responsabilidade por todos os danos decorrentes de um uso impróprio do aparelho ou de modificações ilícitas efectuadas ao mesmo. Para obter informações mais detalhadas sobre a garantia e contactos de consumidores, consulte o Folheto da Garantia incluído na embalagem. Se tiver comentários a fazer sobre o aspirador ou sobre o manual de Instruções de Funcionamento, envie-nos uma mensagem de correio electrónico para floorcare@electrolux.com.

Política de sustentabilidade

Este produto foi concebido a pensar no ambiente. Todas as peças de plástico estão marcadas para fins de reciclagem. Para obter informações detalhadas, consulte o nosso Web site www.electrolux.com.

Os materiais de embalagem foram escolhidos por respeitarem o ambiente e podem ser reciclados.

Recicle os materiais que apresentem o símbolo . Coloque a embalagem nos contentores indicados para reciclagem. Ajude a proteger o ambiente e a saúde pública através da reciclagem de aparelhos eléctricos e electrónicos. Não elimine os aparelhos que tenham o símbolo  juntamente com os resíduos domésticos. Coloque o produto num ponto de recolha para reciclagem local ou contacte as suas autoridades municipais.

Os valores declarados no rótulo energético são medidos de acordo com os métodos de medição exigidos (EN60312-1).

lith

ned

nor

pol

por

rom

rus

slk

slv

suo

sve

tur

srp



Cerință și avertisment de siguranță

Acest aparat poate fi utilizat de copiii cu vârsta mai mare de 8 ani, de persoanele cu capacități fizice, senzoriale sau mentale reduse sau de persoanele fără cunoștințe sau experiență doar sub supraveghere sau după o scurtă instruire care să le ofere informațiile necesare despre utilizarea sigură a aparatului și să le permită să înțeleagă pericolele la care se expun.

lith Copiii trebuie supravegheați pentru a nu se juca cu aparatul. Curățarea și întreținerea nu trebuie realizată de către copiii nesupravegheați.

ned Scoateți întotdeauna fișa din priză înainte de a curăța sau întreține aparatul.

nor Nu utilizați niciodată aspiratorul fără filtrele acestuia.

Atenție

Acest aparat este prevăzut cu conexiuni electrice:

- Nu aspirați niciodată lichide.
- Nu scufundați aparatul în niciun lichid pentru curățare.
- Furtunul trebuie verificat periodic și nu trebuie folosit în cazul în care este deteriorat.

pol Cele de mai sus pot cauza deteriorări grave motorului, deteriorări care nu sunt acoperite de garanție.

por Aspiratorul este destinat exclusiv pentru uz casnic.

Nu utilizați niciodată aspiratorul

- În apropierea unor gaze sau alte substanțe inflamabile
- Pe obiecte tăioase
- Pentru cenușă fierbinte sau rece, mucuri de țigară nestinse etc.
- Pentru praf fin, de exemplu tencuială, ciment, făină.

Precauții legate de cablul de alimentare

- Verificați periodic integritatea cablului și a fișei de racordare la priză. Nu folosiți niciodată un aspirator al cărui cablu de alimentare este deteriorat.
- În cazul în care cablul de alimentare este deteriorat, pentru a

evita pericolul, acesta trebuie înlocuit de un centru de service autorizat de Electrolux. Deteriorarea cablului electric al aspiratorului nu este acoperită de garanție.

- Nu mutați și nu ridicați niciodată aspiratorul trăgând de cablu.

Toate operațiile de service și reparațiile trebuie efectuate de un centru de service autorizat de Electrolux.

Păstrați aspiratorul într-un loc uscat.



Informații pentru clienți

Electrolux nu își asumă răspunderea pentru deteriorările cauzate de utilizarea necorespunzătoare a aparatului sau în cazul în care se aduc modificări aparatului. Pentru mai multe detalii privind garanția și contactele pentru clienți consultați Broșura de garanție din pachet. Dacă aveți comentarii referitoare la aspirator sau la manualul cu Instrucțiuni de funcționare, trimiteți-ne un e-mail la adresa floorcare@electrolux.com.

Politica de durabilitate

Acest produs este conceput în conformitate cu normele de protecție a mediului înconjurător. Toate componentele din plastic sunt marcate în scopul reciclării. Pentru detalii vizitați site-ul nostru web www.electrolux.com.

Ambalajul este ales pentru a fi ecologic și poate fi reciclat.

Reciclați materialele marcate cu simbolul . Pentru a recicla ambalajele, acestea trebuie puse în containerele corespunzătoare. Ajutați la protejarea mediului și a sănătății umane și la reciclarea deșeurilor din aparatele electrice și electrocasnice. Nu aruncați aparatele marcate cu acest simbol  împreună cu deșeurile menajere. Returnați produsul la centrul local de reciclare sau contactați administrația orașului dvs.

Valorile declarate pe eticheta energetică sunt măsurate în conformitate cu metodele de măsurare obligatorii (EN60312-1).



Меры предосторожности

Данный прибор может эксплуатироваться детьми старше 8 лет и лицами с ограниченными физическими, сенсорными или умственными способностями или с недостаточным опытом или знаниями только после получения соответствующих инструкций, позволяющих им безопасно эксплуатировать прибор и дающих им представление об опасности, сопряженной его эксплуатацией. Очистка и доступное пользователю техническое обслуживание прибора не должно производиться детьми без присмотра.

Не разрешайте детям играть с прибором.

Очистка и техническое обслуживание не должны выполняться детьми без присмотра.

Всегда вынимайте вилку из розетки перед чисткой прибора и уходом за ним.

Не пользуйтесь пылесосом без фильтров.

Осторожно

Прибор содержит электрические провода.

- Не применяйте для сбора жидкостей.
- Для мытья прибора не погружайте его в жидкость.
- Регулярно проверяйте шланг и не пользуйтесь им при повреждении.

Все это может привести к серьезным повреждениям двигателя, не подпадающим под действие гарантии.

Данный пылесос предназначен только для бытового применения.

Не пользуйтесь пылесосом

- Вблизи легковоспламеняющихся газов и т. п.;
- для чистки острых предметов;
- при уборке горячей или остывшей золы, непогашенных окурков и т. п.;
- при уборке мелкой пыли, например от штукатурки, бетона, муки.

Меры предосторожности при обращении со шнуром питания

- Регулярно проверяйте, не поврежден ли шнур или штепсельная

вилка. Пользоваться пылесосом с поврежденным шнуром питания запрещается.

- В целях безопасности поврежденный шнур следует заменять только в авторизованном сервисном центре Electrolux. Гарантийное обслуживание не распространяется на повреждения шнура питания пылесоса.
- Не тяните и не поднимайте пылесос за шнур.

Все работы по обслуживанию и ремонту должны выполняться только в авторизованном сервисном центре Electrolux.



Храните пылесос в сухом месте.

Информация для потребителя

Electrolux не несет никакой ответственности за любой ущерб, понесенный из-за неправильного использования данного бытового прибора или внесения в него изменений. Подробная гарантия и список сервисных центров приведены в гарантийной брошюре комплекта прибора. Ваши замечания о пылесосе и руководстве по эксплуатации сообщайте по электронной почте floorcare@electrolux.com.

Забота об окружающей среде

Пылесос разработан с учетом требований охраны окружающей среды. Все пластиковые детали помечены для вторичной переработки. Подробнее на нашем вебсайте: www.electrolux.com. Материал упаковки подобран с учетом заботы об окружающей среде и подлежит переработке.

Материалы с символом  следует сдавать на переработку. Положите упаковку в соответствующие контейнеры для сбора вторичного сырья. Принимая участие в переработке старого электробытового оборудования, Вы помогаете защитить окружающую среду и здоровье человека. Не выбрасывайте вместе с бытовыми отходами бытовую технику, помеченную символом . Доставьте изделие на местное предприятие по переработке вторичного сырья или обратитесь в свое муниципальное управление.

Замер значений, приводимых на табличке энергопотребления, производится в соответствии с методами измерений, регламентированными стандартом EN60312-1.

lith

ned

nor

pol

por

rom

rus

slk

slv

suo

sve

tur

srp



Bezpečnostné požiadavky a výstrahy

Tento spotrebič môžu používať deti staršie ako 8 rokov a osoby so zníženými fyzickými, zmyslovými alebo psychickými schopnosťami alebo nedostatkom skúseností a znalostí, iba ak sú pod dozorom inej osoby, alebo ak boli inou osobou poučené o bezpečnom používaní spotrebiča a ak rozumejú prípadným rizikám.

Nikdy nedovoľte, aby sa deti s prístrojom hrali.

lith Čistenie a údržbu nesmú vykonávať deti bez dozoru.

ned Pred čistením alebo údržbou prístroja vždy vytiahnite kábel zo zásuvky.

Nikdy nepoužívajte vysávač bez filtrov.

nor **Varovanie**

Tento prístroj obsahuje elektronické spoje.

pol • Nikdy nevysávajte tekutiny.

• Prístroj nečistite ponáraním do žiadnej tekutiny.

por • Hadica by sa mala pravidelne kontrolovať a nesmie sa používať, ak je poškodená.

rom Nedodržanie týchto pravidiel môže spôsobiť vážne poškodenie motora, na ktoré sa nevzťahuje záruka.

rus Tento vysávač je určený iba na použitie v domácnosti.

Vysávač nikdy nepoužívajte na vysávanie

slk • V blízkosti horľavých plynov atď.,

• ostrých predmetov,

slv • horúcich alebo studených uhlíkov, horiacich cigaretových ohorkov a pod.,

suo • jemného prachu, napr. z omietky, betónu, múky.

Opatrenia týkajúce sa kábla napájania

sve • Pravidelne kontrolujte, či nie sú zástrčka alebo šnúra poškodené. Nikdy nepoužívajte vysávač, ak je šnúra poškodená.

tur • Ak je kábel napájania poškodený, môže ho vymeniť len technik autorizovaného servisného centra spoločnosti Electrolux, aby sa predišlo úrazu. Na poškodenie kábla vysávača sa nevzťahuje záruka.

srp

- Vysávač nikdy neťahajte ani nezdvíhajte za prírodnú šnúru. Kompletný servis a opravy musí vykonávať autorizované servisné stredisko spoločnosti Electrolux.
- Vysávač skladujte na čistom a suchom mieste.



Informácie pre spotrebiteľa

Spoločnosť Electrolux nenesie zodpovednosť za žiadne škody spôsobené nesprávnym používaním spotrebiča alebo neoprávneným zasahovaním do spotrebiča. Ďalšie informácie o záruke a kontakty pre spotrebiteľov nájdete v podmienkach záruky dodaných v balení. Ak máte pripomienky k vysávaču alebo návodu na používanie, pošlite nám e-mail na adresu floorcare@electrolux.com.

Stratégia trvalo udržateľného rozvoja

Tento výrobok je navrhnutý s ohľadom na životné prostredie. Všetky plastové súčasti sú označené na účely recyklácie. Ďalšie informácie nájdete na našej webovej stránke www.electrolux.com.

Použitie baliace materiály nezaťažujú životné prostredie a možno ich recyklovať.

Materiály označené symbolom  odovzdajte na recykláciu. Obal hodte do príslušných kontajnerov na recykláciu. Chráňte životné prostredie a zdravie ľudí a recyklujte odpad z elektrických a elektronických spotrebičov. Nelikvidujte spotrebiče označené symbolom  spolu s odpadom z domácnosti. Výrobok odovzdajte v miestnom recyklačnom zariadení alebo sa obráťte na obecný alebo mestský úrad. Hodnoty uvádzané na štítku energetickej účinnosti sa merajú podľa požadovaných metód merania (EN60312-1).



Varnostne zahteve in opozorila

To napravo lahko uporabljajo otroci od osmega leta naprej ter osebe z zmanjšanimi telesnimi, čutnimi ali razumskimi sposobnostmi ali s pomanjkanjem izkušenj ter znanja le pod nadzorom ali če so dobile ustrezna navodila glede varne uporabe naprave in če se zavedajo nevarnosti, ki obstajajo.

Otroke je treba nadzirati, da se ne bodo igrali z aparatom.

Čiščenja in vzdrževanja ne smejo izvajati otroci brez nadzora.

Pred čiščenjem ali vzdrževanjem aparata iztaknite napajalni kabel iz električne vtičnice.

Sesalnika ne uporabljajte brez filtrov.

Pozo

Aparat vsebuje električne priključke.

- Ne sesajte tekočin.
- Pri čiščenju aparata ne potaplajte v vodo.
- Redno preverjajte, ali je upogibljiva cev poškodovana in je v tem primeru ne uporabljajte.

Navedeni vzroki lahko povzročijo resno okvaro motorja, ki je garancija ne krije.

Sesalnik je namenjen samo za uporabo v gospodinjstvu.

Sesalnika ne uporabljajte

- Blizu vnetljivih plinov ipd.
- za sesanje ostrih predmetov.
- za sesanje vroče ali hladne žindre, tlečih cigaretnih ogorkov itd.
- za sesanje finega prahu, npr. mavca, betona ali moke.

Opozorila v zvezi z električnim napajalnim kablom

- Redno preverjajte, če je kabel poškodovan. Sesalnika nikoli ne uporabljajte, če je kabel poškodovan.
- Če je napajalni kabel poškodovan, ga sme zamenjati le Electroluxov serviser, sicer se izpostavljate nevarnosti. Poškodbe napajalnega kabla sesalnika garancija ne krije.
- Sesalnika nikoli ne vlecite ali dvigujte za kabel.

Vsa vzdrževalna dela in popravila mora opraviti pooblašteni Electroluxov servis.

Sesalnik shranjujte na suhem mestu.



Informacije za potrošnike

Electrolux zavrača vso odgovornost za škodo, ki nastane zaradi nepravilne uporabe aparata ali zaradi nepooblaščenega poseganja v aparat. Podrobnejše informacije o garanciji in kontaktnih podatkih za stranke preberite v priloženi garancijski knjižici. Če imate kakršnakoli dodatna vprašanja ali komentarje v zvezi s sesalnikom ali navodili za uporabo, smo vam na voljo na e-poštnem naslovu floorcare@electrolux.com.

Politika trajnostnega razvoja

Pri načrtovanju tega izdelka smo poskrbeli tudi za varovanje okolja. Vsi plastični deli so označeni za recikliranje. Podrobnosti lahko preberete na našem spletnem mestu: www.electrolux.com.

Ovojnina je okolju prijazna in jo je mogoče reciklirati.

Reciklirajte materiale, ki jih označuje simbol . Embalažo odložite v ustrezne zabojnike za reciklažo. Pomagajte zaščititi okolje in zdravje ljudi ter reciklirati odpadke električnih in elektronskih naprav. Naprav, označenih s simbolom , ne odstranjujte z gospodinjskimi odpadki. Izdelek vrnite na krajevno zbirališče za recikliranje ali se obrnite na občinski urad.

Navedene vrednosti na energijski nalepki so izmerjene v skladu z zahtevanimi merilnimi metodami (EN60312-1).

lith

ned

nor

pol

por

rom

rus

slk

slv

suo

sve

tur

srp



Turvaohjeet ja varoitukset

Alle 8-vuotiaat lapset ja sellaiset henkilöt, joiden fyysiset, sensoriset tai henkiset kyvyt eivät ole tähän riittäviä tai joilla ei ole laitteen tuntemusta tai kokemusta sen käytöstä, saavat käyttää tätä laitetta ainoastaan silloin, kun heidän turvallisuudestaan vastaava henkilö valvoo ja ohjaa heitä käyttämään laitetta turvallisesti ja auttaa ymmärtämään sen käyttöön liittyvät vaarat.

liith Huolehdi, että lapset eivät käytä laitetta leikkikaluna.

Lapset eivät saa suorittaa puhdistusta tai huoltoa ilman valvontaa.

ned

Irrota virtajohto aina pistorasiasta ennen laitteen puhdistamista ja huoltamista.

nor

Älä koskaan käytä imuria, jos suodattimia ei ole asennettu.

pol

Varoitus

Tässä laitteessa on sähköliitäntöjä.

por

- Älä koskaan imuroi nestettä.

- Älä puhdistu upottamalla veteen.

rom

- Letku on tarkistettava säännöllisesti. Imuria ei saa käyttää, jos letku on vaurioitunut.

rus

Edellä olevien ohjeiden vastainen käyttö voi aiheuttaa vakavia moottorivaurioita, joita takuu ei korvaa.

slk

Tämä pölynimuri on tarkoitettu ainoastaan kotitalouskäyttöön.

slv

Älä koskaan käytä imuria

- syttyvien kaasujen yms. lähellä,

suo

- terävien esineiden imuroimiseen,

- kuumaa tai kylmää tuhkaa tai esimerkiksi palavien savukkeiden imuroimiseen,

sve

- hienon pölyn, kuten kipsin, betonin ja jauhojen imuroimiseen.

tur

Virtajohtoon liittyvät turvaohjeet

- Tarkista säännöllisesti, etteivät pistoke ja johto ole vioittuneet.

srp

Älä käytä pölynimuria, jos johto on vioittunut.

- Jos virtajohto on vaurioitunut, se täytyy vaihtaa valtuutetussa Electrolux-huoltoliikkeessä vaaran välttämiseksi. Virtajohdon vauriot eivät kuulu takuun piiriin.
- Älä vedä tai nosta pölynimuria johdosta.

Kaikki huolto- ja korjaustoimenpiteet on annettava valtuutetun Electrolux-huoltoliikkeen tehtäväksi. Säilytä imuria kuivassa paikassa.



Kuluttajaneuvonta

Electrolux kiistää kaikki vastuut vahingoista, jotka ovat aiheutuneet laitteen epäasianmukaisesta käytöstä tai laitteeseen tehdyistä muutoksista. Lisätietoja takuusta ja yhteystiedot löytyvät pakkauksen mukana toimitetusta takuuvihkosesta. Jos sinulla on huomautettavaa pölynimurista tai näistä käyttöohjeista, voit lähettää meille sähköpostia osoitteeseen floorcare@electrolux.com.

Kestävä suunnittelu

Tuotteen suunnittelussa on otettu ympäristönäkökohdat huomioon. Kaikki muoviosat on merkitty kierrätysmerkillä. Lisätietoja on sivustossamme osoitteessa www.electrolux.com.

Pakkausmateriaalit ovat ympäristöystävällisiä ja ne voidaan kierrättää.

Kierrätä materiaalit, jotka on merkitty merkillä . Kierrätä pakkaus laittamalla se asianmukaiseen kierrätysastiaan. Suojele ympäristöä ja ihmisten terveyttä kierrättämällä sähkö- ja elektroniikkaromut. Älä hävitä merkillä  merkityjä kodinkoneita kotitalousjätteen mukana. Palauta tuote paikalliseen kierrätyskeskukseen tai ota yhteyttä paikalliseen viranomaiseen.

Energiamerkinnän ilmoitetut arvot mitataan vaadittujen mittausmenetelmien (EN 60312-1) mukaisesti.



Säkerhetskrav och varning

Denna produkt kan användas av barn från 8 års ålder och uppåt, och av personer med nedsatt fysisk, sensorisk eller mental förmåga, samt personer med bristande erfarenhet och kunskap, om de övervakas eller instrueras beträffande hur produkten används på ett säkert sätt och förstår de risker som är förknippade med användningen.

Barn måste passas så att de inte leker med apparaten.

Rengöring och underhåll får inte utföras av barn utan överinseende av vuxen.

Koppla alltid från dammsugaren från eluttaget innan rengöring och skötsel.

Använd aldrig dammsugaren utan filter.

Varning

Den här dammsugaren innehåller elektriska anslutningar.

- Sug aldrig upp vätska.
- Sänk inte ned enheten i vätska för rengöring.
- Slangen bör kontrolleras regelbundet och ska inte användas om den är skadad.

Ovanstående kan orsaka allvarliga skador på motorn och dessa skador omfattas inte av dammsugarens garanti. Dammsugaren är endast avsedd för hemmabruk.

Använd aldrig dammsugaren

- i närhet av brandfarliga gaser eller liknande,
- för att dammsuga upp vassa föremål,
- för att dammsuga upp varm eller kall aska, glödande cigarettfimpar eller liknande,
- för att dammsuga upp fint damm, till exempel puts, betong eller mjöl.

Säkerhetsåtgärder för strömsladden

- Kontrollera regelbundet att stickpropp och sladd är i oskadat skick. Använd aldrig dammsugaren om sladden är skadad.
- Om den är skadad måste den bytas ut av personal på ett auk-

toriserat Electrolux-servicecenter för att undvika fara. Skador på dammsugarens sladd omfattas inte av garantin.

- Dra eller lyft aldrig dammsugaren i sladden.

All service och alla reparationer måste utföras av ett auktoriserat Electrolux-servicecenter.

Förvara dammsugaren på en torr plats.



Konsumentinformation

Electrolux ansvarar inte för skador som uppstått i samband med olämplig användning eller vårdslös hantering av enheten. Mer information om garanti och kontaktuppgifter finns i den garantibroschyr som medföljer i förpackningen. Om du har synpunkter på dammsugaren eller den här bruksanvisningen kan du skicka e-post till oss på adressen floorcare@electrolux.com.

Policy om hållbar utveckling

Produkten är utformad med tanke på miljön. Alla plastdetaljer är märkta för återvinning. Mer information finns på vår webbplats: www.electrolux.com.

Förpackningsmaterialet har valts med tanke på miljön och kan återvinnas.

Återvinn material med symbolen . Återvinn förpackningen genom att placera den i lämpligt kärl. Bidra till att skydda vår miljö och vår hälsa genom att återvinna avfall från elektriska och elektroniska produkter. Släng inte produkter märkta med symbolen  med hushållsavfallet. Lämna in produkten på närmaste återvinningsstation eller kontakta kommunkontoret.

De deklarerade värdena på energimärkningen mäts enligt de nödvändiga mätmetoderna (EN 60312-1).

lith

ned

nor

pol

por

rom

rus

slk

slv

suo

sve

tur

srp



Emniyet gereksinimleri ve uyarıları

Bu cihaz, güvenli şekilde kullanım ve oluşabilecek tehlikeler hakkında talimat verilerek gözetim altında veya bilgilendirmek şartıyla 8 yaş ve üzeri çocuklar ve fiziksel, duymasal veya zihinsel kapasitesi düşük veya bilgi ve deneyimi olmayan kişiler tarafından kullanılabilir.

Çocukların, gerekli uyarılar yapılarak cihazla kesinlikle oynamaması sağlanmalıdır.

lith Temizlik ve bakım, gözetim altında bulunmadıkları müddetçe çocuklar tarafından yapılmamalıdır.

ned Cihazı temizlemeye veya bakımını yapmaya başlamadan önce daima fişini prizden çıkartın.

nor Elektrikli süpürgeyi asla filtreleri olmadan kullanmayın.

Dikkat

pol Bu cihazda elektrik bağlantıları bulunmaktadır.

- Asla sıvı çekmek için kullanmayın.
- Temizlemek amacıyla asla herhangi bir sıvıya daldırmayın.
- Hortum düzenli olarak kontrol edilmeli ve hasar gördüğünde kullanılmamalıdır.

Yukarıda sayılanlar motora zarar verebilir; bu tür hasarlar garanti kapsamında değildir.

Elektrikli süpürge, yalnızca evde kullanım amaçlıdır.

slk **Elektrikli süpürgeyi aşağıdaki durumlarda/ yerlerde asla kullanmayın:**

- Yanıcı gazlar vb. yakını
- Keskin cisimler üzerinde
- Sıcak veya soğuk küller, yanık sigara izmaritleri, vb.
- Örn. alçı, beton, un gibi ince tozlar.

Güç kablosu önlemleri

- Düzenli olarak fiş ve kablounun hasarlı olup olmadığını kontrol edin. Kablounun hasarlı olduğu durumlarda elektrikli süpürgeyi asla kullanmayın.
- Kablo hasar görürse, tehlikeli durumların engellen-

mesi açısından yetkili Electrolux servis merkezi tarafından değiştirilmesi gerekir. Elektrikli süpürge kablosu hasarları garanti kapsamında değildir.

- Elektrikli süpürgeyi asla kablosundan tutarak çekmeyin veya kaldırmayın.

Bütün servis ve onarım işlemleri yetkili bir Electrolux servis merkezi tarafından yapılmalıdır.

Elektrikli süpürgeyi kuru bir yerde saklayın.

Tüketici bilgileri

Electrolux, cihazın uygun olmayan biçimde kullanılması veya kurcalanması nedeniyle oluşan hiçbir hasarın sorumluluğunu kabul etmez. Garanti ve tüketiciler için iletişim bilgileriyle ilgili olarak ambalajdaki Garanti Kitapçığına bakın. Elektrikli süpürge veya Kullanım Talimatları ile ilgili yorumlarınız için lütfen floorcare@electrolux.com adresinden bize ulaşın.

Sürdürülebilirlik politikası

Bu ürün, çevre üzerindeki etkileri göz önüne alınarak tasarlanmıştır. Tüm plastik parçalar, geri dönüştürme işlemleri dikkate alınarak işaretlenmiştir. Ayrıntılar için web sitemizi ziyaret edin: www.electrolux.com.

Ambalaj malzemesi çevre dostudur ve geri dönüştürülebilir.

Şu sembole sahip malzemeler geri dönüştürülebilir 

. Ambalajı geri dönüşüm için uygun konteynerlere koyun. Elektrikli ve elektronik cihaz atıklarının geri dönüşümüne ve çevre ve insan sağlığının korunmasına yardımcı olun. Ev atığı sembolü  bulunan cihazları atmayın. Ürünü yerel geri dönüşüm tesislerinize gönderin ya da belediye ile irtibata geçin.

Enerji etiketinde belirtilen değerler gerekli ölçüm yöntemlerine (EN60312-1) göre ölçülür.



Услови и упозорења у вези са безбедношћу

Овај уређај могу да користе деца старија од 8 година, особе са смањеним физичким, чулним или менталним способностима и особе без искуства и знања, али само ако им се обезбеди надзор, ако им се објасни како се уређај користи на безбедан начин и ако схватају могуће опасности.

Децу треба надгледати да се не би играла овим уређајем.

Деца не смеју да обављају чишћење и одржавање без надзора.

Искључите усисивач из струје пре сваког чишћења и захвата на одржавању.

Не користите усисивач ако се у њему не налазе филтери.

Опрез

Овај уређај садржи електричне спојеве.

- Не усисавајте течност
- Не чистите усисивач урањањем у течност
- Редовно проверавајте исправност црева усисивача; не користите га ако је оштећено.

У супротном, може да дође до озбиљног оштећења мотора, која гаранција не покрива.

Уређај је намењен само за кућну употребу.

Не користите усисивач

- У близини запаљивих гасова и сл.
- За усисавање оштрих предмета.
- За усисавање жара и пепела, неугашених цигарета и сл.
- За усисавање врло ситне прашине, на пример гипсане прашине, бетонске прашине или брашна.

Мере опреза у вези са каблом за напајање

- Редовно проверавајте да ли на каблу за напајање и утичници има оштећења. Не користите усисивач ако је његов кабл за напајање оштећен.
- Ако је кабл оштећен, потребно је да га замени сервис

овлашћен од стране компаније Electrolux да би се избегле ризичне ситуације. Гаранција не покрива оштећења кабла за напајање усисивача.

- Не вуците и не подижите усисивач држећи га за кабл.

Одржавање и поправку сме да обавља искључиво сервис овлашћен од стране компаније Electrolux.

Усисивач чувајте на сувом месту.



Информације за потрошаче

Electrolux, содриче сву одговорност за сву штету која настане услед неправилне употребе усисивача и услед неовлашћеног одржавања, сервисирања и модификације уређаја. Више детаља о гаранцији и контакт особама задуженим за контакт са потрошачима потражите у гарантном листу који сте добили уз усисивач. Ако имате коментаре о усисивачу или о упутству за употребу обратите нам се путем е-поште на адресу floorcare@electrolux.com.

Смернице за еколошку одрживост

Приликом дизајнирања овог производа велика пажња је посвећена животној средини. Сви пластични делови имају ознаку која означава да могу да се рециклирају. Детаљне информације потражите на нашем веб сајту www.electrolux.com.

Амбалажа је направљена од материјала који не загађују животну средину и који се могу рециклирати.

Рециклирајте материјале са овим симболом . Одложите материјал за паковање у одговарајуће контејнере да би били рециклирани. Помозите у заштити животне средине и здравља људи и рециклирајте отпадне електричне и електронске уређаје. Уређаје са овим симболом  немојте одлагати заједно са кућним отпадом. Однесите производ у локално сакупљалиште за рециклирање или се обратите локалној канцеларији за рециклажу.

Декларисане вредности на енергетској налепници измерене су у складу са захтеваним методима мерења (EN60312-1).

lith

ned

nor

pol

por

rom

rus

slk

slv

suo

sve

tur

srp



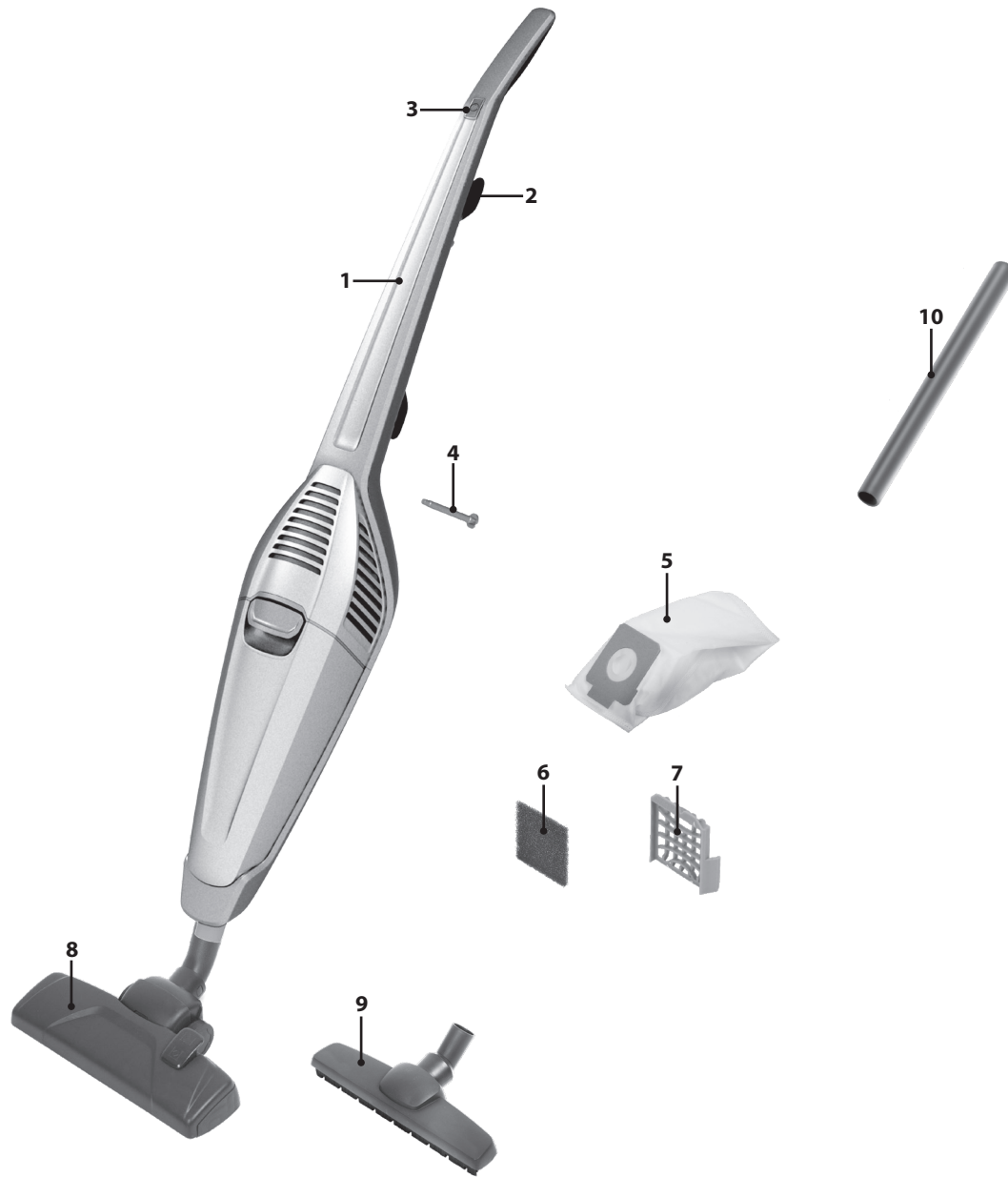

**Описание на вашия UltraEnergica Classic:**

1. Горна дръжка
2. Поставка на кабела
3. Бутон вкл./изкл.
4. Стопорен винт
5. Контейнер за прах
6. Препоръчан филтър за мотора:
7. Държач на филтъра на двигателя
8. Накрайник за килими/твърди настилки
9. Накрайник за паркет*
10. Удължителна тръба

* Само за някои модели.

Opis UltraEnergica Classic:

1. Gornji štap
2. Držač kabela
3. Tipka Uključeno/isključeno
4. Vijak za zaključavanje
5. Vrećica za prašinu
6. Motor/Mikro filter
7. Držač filtra motora
8. Produžetak za tepih/čvrstu površinu
9. Produžetak za parket*
10. Produžna cijev

* Samo određeni modeli.

Popis vašeho přístroje UltraEnergica Classic:

1. Horní tyč
2. Držák kabelu
3. Tlačítko Zap/Vyp
4. Upevňovací šroub
5. Prachový sáček
6. Filtr motoru/mikrofiltr
7. Držák na motorový filtr
8. Hubice na koberce a tvrdé podlahové krytiny
9. Hubice na parkety*
10. Prodlužovací trubice

* Pouze u některých modelů.

Beskrivelse af UltraEnergica Classic:

1. Øverste skaft
2. Ledningsholder
3. Tænd-/sluk-knap
4. Låseskrue
5. Støvpose
6. Motor/microfilter
7. Motorfilterholder
8. Tæppe-/gulvmundstykke
9. Parketmundstykke*
10. Forlængerrør

* Kun visse modeller.

Beschreibung Ihres UltraEnergica Classic:

1. Oberes Stabelement
2. Kabelhalter
3. Taste Ein/Aus
4. Feststellschraube
5. Staubbeutel
6. Motor-/Mikrofilter
7. Motorfilterhalterung
8. Umschaltbare Kombi-Bodendüse
9. Parkettbürste*
10. Verlängerungsrohr

* Nur bestimmte Modelle.

Description of your UltraEnergica Classic:

1. Upper stick
2. Cable holder
3. On/Off button
4. Locking screw
5. Dust bag
6. Motor/Micro filter
7. Motor filter holder
8. Carpet/hard floor nozzle
9. Parquet nozzle*
10. Extension tube

* Certain models only.

Descripción de la UltraEnergica Classic:

1. Mango superior
2. Soporte para el cable
3. Tecla de encendido/apagado
4. Tornillo de cierre
5. Bolsa para el polvo
6. Filtro del motor/microfiltro
7. Soporte del filtro del motor
8. Boquilla para alfombras, moquetas y suelos duros
9. Boquilla para parquet*
10. Tubo alargador

* Sólo en algunos modelos.

UltraEnergica Classic kirjeldus:

1. Ülemine vars
2. Kaablihoidik
3. Sisse/välja-nupp
4. Lukustuskrüvi
5. Tolmukott
6. Mootori-/mikrofilter
7. Mootorifiltri hoidik
8. Vaiba/põrandaotsak
9. Parketiotsak*
10. Pikendustoru

* Ainult teatud mudelitel.

Description de votre UltraEnergica Classic:

1. Manche
2. Support de câble
3. Bouton Marche/Arrêt
4. Vis de blocage du manche
5. Compartiment sac à poussière
6. Filtre moteur/microfiltre
7. Grille de filtre moteur
8. Suceur pour tapis/sols durs
9. Brosse pour parquets, sols durs*
10. Tube rigide

* Suivant les modèles.

bul

cro

cze

dan

de

eng

esp

est

fra

gre

hun

ita

latv



Περιγραφή της UltraEnergica Classic:

1. Επάνω λαβή
2. Βάση καλωδίου
3. Κουμπί ενεργοποίησης/απενεργοποίησης
4. Βίδα ασφάλισης
5. Σακούλα σκόνης
6. Μικροφίλτρο κινητήρα
7. Θήκη φίλτρου κινητήρα
8. Ακροφύσιο για χαλιά /σκληρά πατώματα
9. Ακροφύσιο για ξύλινα δάπεδα*
10. Σωλήνας προέκτασης

* Μόνο σε ορισμένα μοντέλα.

Az UltraEnergica Classic felszerelése

1. Felső nyél
2. Kábeltartó
3. On/Off gomb
4. Zárócsavar
5. Porzsák
6. Motor-/mikroszűrő
7. Motorszűrő tartója
8. Szőnyeg-/keménypadló-szivófej
9. Parketta-szivófej*
10. Hosszabbítócső

* Csak egyes típusok esetén.

Descrizione dell'UltraEnergica Classic:

1. Bastone superiore
2. Supporto del cavo
3. Pulsante On/Off
4. Vite di bloccaggio
5. Sacchetto raccogli-polvere
6. Filtro del motore/microfiltro
7. Supporto del filtro motore
8. Bocchetta per tappeti/pavimenti duri
9. Bocchetta per parquet*
10. Tubo estensibile

* Solo per alcuni modelli.

bul

cro

cze

Modelio „UltraEnergica Classic“ aprašymas:

1. Augšējais rokturis
2. Vada turētājs
3. Ieslēgšanas/izslēgšanas poga
4. Fiksēšanas skrūve
5. Putekļu maisiņš
6. Motora/Mikro filtrs
7. Motora filtra turētājs
8. Paklāju/cietu segumu tīrīšanas uzgalis
9. Parketa tīrīšanas uzgalis*
10. Pagarinājuma caurule

*Tikai noteiktiem modeļiem.

dan

de

eng

esp

est

fra

gre

hun

ita

latv

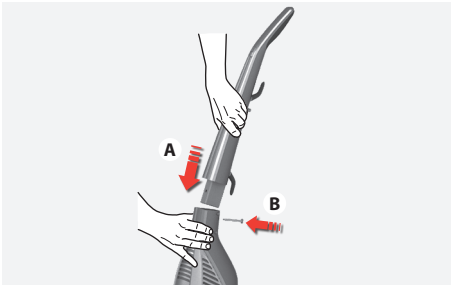

1. **Разопаковане и сглобяване.** Внимателно поставете горната дръжка в долния основен корпус. Проверете дали кабелът не се е заплел.

1. **Raspakiranje i sastavljanje.** Pažljivo umetnite gornji štap u donje glavno kućište. Pazite da se kabel ne zaglavi.

1. **Vybalení a sestavení.** Opatrně nasad'te horní tyč do dolní základní jednotky. Dávejte pozor, aby se kabel nezasekl.

1. **Udpakning og samling.** Sæt forsigtigt det øverste skaft i nederste hoveddel. Pas på, at ledningen ikke sætter sig fast.

1. **Auspacken und Zusammenbau.** Oberes Stabelement vorsichtig in das Geräte Unterteil einsetzen. Darauf achten, dass das Kabel nicht eingeklemmt wird.

1. **Unpacking and assembly.** Carefully insert the upper stick into the lower main body. Make sure that the cable does not get jammed.

1. **Desembalaje y montaje.** Inserte con cuidado el mango superior en la carcasa principal inferior. Asegúrese de que el cable no se atasca.

1. **Lahtipakkimine ja kokkupanek.** Sisestage ülemine vars ettevaatlikult alumisse peakorpusesse. Veenduge, et juhe ei kiilu kinni.

1. **Déballage et assemblage.** Insérer avec précaution le manche dans le corps de l'aspirateur. Vérifier que le câble n'est pas emmêlé.

1. **Αποσκευασία και συναρμολόγηση.** Εισάγετε με προσοχή την επάνω λαβή στο κάτω μέρος του κυρίως σώματος. Βεβαιωθείτε ότι το καλώδιο δεν μπλέκεται.

1. **Kicsomagolás és összeszerelés.** Óvatosan helyezze be a felső nyelet a készülék aljába. Ügyeljen arra, hogy a kábel ne csipődjön be.

1. **Disimballaggio e montaggio.** Inserire con attenzione il bastone superiore nel corpo principale inferiore. Assicurarsi che il cavo non si inceppi.

1. **Izpakošana un montāža.** Uzmanīgi ievietojiet augšējo rokturi apakšējā korpusa daļā. Kabelis nedrīkst iestrēgt.

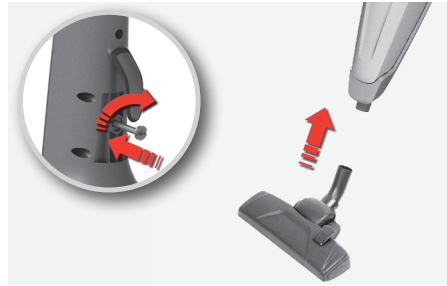

2. **Фиксирайте горната дръжка със затягане на стопорния винт.** Поставете накрайника за под в пряхосмукачката.

2. **Učvrstite gornji štap pritezanjem isporučenih vijka za zaključavanje.** Postavite produžetak za pod na usisavač.

2. **Upevněte horní tyč dotažením dodaného upevňovacího šroubu.** Nasad'te hubici na podlahovou krytinu směrem k vysavači.

2. **Fastgør øverste skaft ved at spænde den medfølgende låseskru.** Sæt gulvmundstykket på støvsugeren.

2. **Oberes Stabelement durch Anziehen der mitgelieferten Feststellschraube sichern.** Bodendüse am Staubsauger anbringen.

2. **Secure the upper stick by tightening the locking screw supplied.** Fit the floor nozzle towards the vacuum cleaner.

2. **Asegure el mango superior ajustando el tornillo de cierre que se suministra.** Ajuste la boquilla para suelos hacia la aspiradora.

2. **Kinnitage ülemine vars, pingutades kaasasolevat lukustuskruvi.** Paigaldage tolmuimeja külge põrandatsak.

2. **Ajuster le manche en serrant la vis de blocage fournie.** Mettre en place le suceur pour sols sur l'aspirateur.

2. **Ασφαλίστε την επάνω λαβή, σφίγγοντας την παρεχόμενη βίδα ασφάλισης.** Τοποθετήστε το ακροφύσιο δαπέδου προς την ηλεκτρική σκούπα.

2. **Rögzítse a felső nyelet a mellékelt zárócsavar meghúzásával.** Helyezze fel és fordítsa a padlószívófejet a készülék felé.

2. **Fissare il bastone superiore serrando la vite di bloccaggio in dotazione.** Inserire la bocchetta per pavimenti sull'aspirapolvere.

2. **Nostipriniet augšējo rokturi, piegriežot komplektācijā iekļauto fiksēšanas skrūvi.** Uzlieciet grīdas uzgali putekļsūcējā.

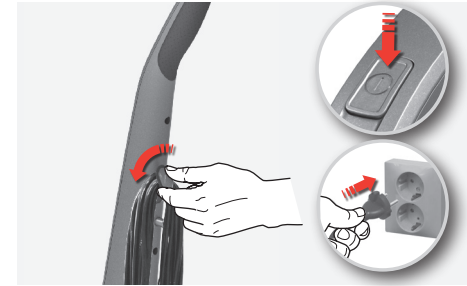

3. **Начало на чистене.** Освободете кабела, като въртите горната поставка за кабела и включете щепсела в контакта. Включването на прахосмукачката става с натискане на бутона за включване.

3. **Početak usisavanja.** Otpustite kabel rotiranjem gornjeg držača kabla i uključite kabel u struju. Pokrenite usisavač gumbom uključenoisključeno.

3. **Spuštění vysavače.** Otočením horního držáku kabelu uvolníte kabel a zasuníte jej do zástrčky. Vysavač zapněte stisknutím tlačítka zapnout-vypnout (on-off).

3. **Sådan kommer du i gang med at støvsuge.** Frigør ledningen ved at dreje den øverste ledningsholder, og sæt stikket i en stikkontakt. Start støvsugeren ved at trykke på tænd-/slukknappen.

3. **Staubsaugen.** Kabel durch Drehen des oberen Kabelhalters freigeben und an Netzsteckdose anschließen. Staubsauger durch Drücken des Ein-/Ausschalters einschalten.

3. **Starting to vacuum clean.** Release the cable by rotating the upper cable holder, and plug the cable. Start the cleaner by pressing the on-off button.

3. **Comenzar a aspirar.** Suelte el cable girando el soporte del cable superior y enchúfelo a la toma de corriente. Encienda la aspiradora pulsado el botón de encendido y apagado (on/off).

3. **Tolmuimejaga töö alustamine.** Vabastage kaabel üleminist kaablihooldikut pöörates ning ühendage kaabel. Käivitage tolmuimeja toitelülitit vajutades.

3. **Mise en marche de l'aspirateur.** Libérer le câble en faisant tourner le support supérieur, puis brancher le câble. Mettre l'aspirateur en marche en appuyant sur le bouton marche/arrêt.

3. **Εκκίνηση της ηλεκτρικής σκούπας.** Απελευθερώστε το καλώδιο περιστρέφοντας την επάνω βάση καλωδίου και συνδέστε το καλώδιο. Βάλτε σε λειτουργία την ηλεκτρική σκούπα πιέζοντας το πλήκτρο ενεργοποίησης/απενεργοποίησης.

3. **A porszívózás megkezdése.** A felső kábeltartó forgatásával engedje ki a kábelt, majd illesse a csatlakozót fali aljzatba. Kapcsolja be a porszívót az „On-Off” gombbal.

3. **Avvio della pulizia.** Rilasciare il cavo ruotando il supporto superiore e collegare il cavo alla presa. Avviare l'aspirapolvere premendo il pulsante ON-OFF.

3. **Putekļsūcēja darbināšana.** Atiniet vadu, pagriežot augšējo vada turētāju un iespraudiet ierīces kontaktdakšu rozetē. Iedarbiniet putekļsūcēju, nospiežot ieslēgšanasizslēgšanas pogu.

bul

cro

cze

dan

de

eng

esp

est

fra

gre

hun

ita

latv



bul

⚠ Не минавайте с накрайника през електрически кабели и задължително изключвайте прахосмукачката веднага след употреба.

cro

⚠ Ne prelazite produžetkom preko električnih kabela te svakako isključite usisavač odmah nakon korištenja.

cze

⚠ Nepřejíždějte hubicí přes elektrické kabely a nezapomeňte vysavač ihned po použití vypnout.

dan

⚠ Kør ikke mundstykket over elektriske ledninger, og husk at slukke støvsugeren umiddelbart efter brug.

de

⚠ Mit der Düse nicht über elektrische Kabel fahren und Staubsauger unmittelbar nach der Verwendung ausschalten.

eng

⚠ Do not pass the nozzle across electric cables, and be sure to switch off the vacuum cleaner immediately after use.

esp

⚠ No pase la boquilla sobre cables de alimentación eléctrica y asegúrese de apagar la aspiradora inmediatamente después de terminar de usarla.

est

⚠ Ārge vedage otsakut üle elektrijuhtmete ning lülitage tolmuimeja pärast kasutamist kohe välja.

fra

⚠ Ne pas passer la turbobrosse sur les câbles électriques et veiller à arrêter l'aspirateur immédiatement après utilisation.

gre

⚠ Μην περνάτε το ακροφύσιο πάνω από ηλεκτρικά καλώδια και βεβαιωθείτε ότι έχετε σβήσει την ηλεκτρική σκούπα αμέσως μετά τη χρήση.

hun

⚠ A szívófejlet ne vezesse át elektromos kábelek fölött, és használat után azonnal kapcsolja ki a porszívót.

ita

⚠ Non passare la bocchetta su cavi elettrici e spegnere l'aspirapolvere subito dopo l'uso.

latv

⚠ Nepārvietojiet uzgali pār elektrības kabeļiem un izslēdziet putekļsūcēju tūlīt pēc lietošanas.

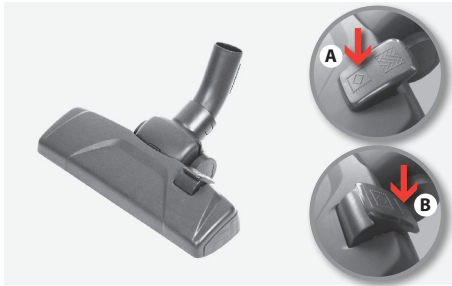

- Накрайници за под. Накрайник за килими/твърди настилки.** Килими: Използвайте с лостче в положение (A). Твърд под: Използвайте с лостче в положение (B).
- Produžeci za pod. Produžetak za tepih/čvrstu površinu.** Tepisi: Koristite s polugom u položaju (A). Čvrste površine: Koristite s polugom u položaju (B).
- Podlahové hubice. Hubice na koberce a tvrdé podlahové krytiny.** Koberce: páčka je v poloze (A). Tvrdá podlahová krytina: páčka je v poloze (B).
- Gulvmundstykker. Mundstykke til tæpper/hårde gulve.** Tæpper: Bruges med omskifteren i stilling (A). Hårde gulve: Bruges med omskifteren i stilling (B).
- Bodendüsen. Umschaltbare Kombi-Bodendüse**
Teppiche: Mit dem Hebel in Stellung (A) verwenden.
Hartböden: Mit dem Hebel in Stellung (B) verwenden.
- Floor nozzles. Carpet / Hard floor nozzle.**
Carpets: Use with the lever in position (A).
Hard floors: Use with the lever in position (B).
- Boquillas para suelos. Boquilla para alfombras, moquetas y suelos duros.** Alfombras y moquetas: Utilice la aspiradora con la palanca en posición (A). Suelos duros: Utilice la aspiradora con la palanca en posición (B).
- Põrandaotsakud. Vaiba- /põrandaotsak.**
Vaibad: kasutage asendis (A) hoovaga.
Kõva kattega põrandad: kasutage asendis (B) hoovaga.
- Suceurs pour sols. Suceur pour tapis/sols durs.**
Tapis: Utiliser avec le levier en position (A).
Sols durs: Utiliser avec le levier en position (B).
- Ακροφύσια δαπέδου. Ακροφύσιο για χαλιά / σκληρά πατώματα.**
Χαλιά: Χρησιμοποιήστε με το μοχλό στη θέση (A).
Σκληρά δάπεδα: Χρησιμοποιήστε με το μοχλό στη θέση (B).
- Padló-szívófejek. Szőnyeg-/keménypadló-szívófeje.**
Szőnyeg: A kart fordítsa (A) helyzetbe.
Keménypadló: A kart fordítsa (B) helyzetbe.
- Bocchette per pavimenti. Bocchetta per tappeti/pavimenti duri.** Tappeti: utilizzare con la leva in posizione (A). Pavimenti duri: utilizzare con la leva in posizione (B).
- Grīdas tīrīšanas uzgali. Paklāju/cietu segumu tīrīšanas uzgalis.** Paklāji: Izmantojiet ar pozīciju iestatītu sviru (A). Cieti grīdas segumi: Izmantojiet ar pozīciju iestatītu sviru (B).



- Накрайник за паркет*:** Използвайте за дървен под.
- Produžetak za parket*:** Koristite za drvene podove.
- Hubice na parkety*:** použijte na dřevěné podlahy.
- Parketmundstykke*:** Bruges til trægulve.
- Parkettbürste*:** Für Holzböden verwenden.
- Parquet nozzle*:** Use for wooden floors.
- Boquilla para parquet*:** Utilicela para suelos de madera.
- Parketotsak*:** kasutage puitpõrandatel.
- Brosse pour parquets, sols durs*:** Utiliser pour les parquets de bois.
- Ακροφύσιο για ξύλινα δάπεδα*:** Χρήση για ξύλινα δάπεδα.
- Parketta-szívófeje*:** Faparkettához, fapadlóhoz.
- Bocchetta per parquet*:** utilizzare per pavimenti in legno.
- Parketa tīrīšanas uzgali*:** Izmantojiet koka grīdām.



- Използване на удължителната тръба:** Свържете накрайника към удължителната тръба за чистене под легла и мебели.
- Korištenje produžne cijevi:** Spojite produžetak na produžnu cijev za čišćenje ispod kreveta i namještaja.
- Použití prodlužovací trubice:** Připojte hubici k prodlužovací trubici, chcete-li čistit prostor pod postelími a nábytkem.
- Brug af forlængerrøret:** Sæt mundstykket på forlængerrøret, når du skal støvsuge under senge og møbler.
- Verwendung des Verlängerungsrohrs:** Düse zum Reinigen unter Betten oder Möbel-stücken auf Verlängerungsdüse aufsetzen.
- Using the extension tube:** Connect the nozzle to the extension tube for cleaning under beds & furniture.
- Uso del tubo alargador:** Conecte la boquilla al tubo alargador para limpiar bajo camas y muebles.
- Pikendustoru kasutamine:** Ühendage otsak pikendustoru külge voodite ja mööbli alt puhastamiseks.
- Utilisation du tube rigide:** Fixer la brosse au tube rigide pour aspirer sous les lits et les meubles.
- Χρήση του σωλήνα προέκτασης:** Συνδέστε το ακροφύσιο στο σωλήνα προέκτασης για καθαρισμό κάτω κρεβάτια και έπιπλα.
- A hosszabbítócső használata:** Ágyak, bútorok alatti porszívózásához csatlakoztassa a hosszabbítócsövet, majd arra helyezze fel a szívófejet.
- Uso del tubo estensibile:** Collegare la bocchetta al tubo estensibile per la pulizia sotto letti e mobili.
- Pagarinājuma caurules izmantošana:** Pievienojiet uzgali pagarinājuma caurulei, lai tīrītu zem gultām un mēbelēm.

bul

cro

cze

dan

de

eng

esp

est

fra

gre

hun

ita

latv





<p>A.</p>	<p>B.</p>	<p>C.</p>
<p>D.</p>	<p> =</p> <ul style="list-style-type: none"> Препоръчителна Preporučeno Doporučená Anbefales Empfohlen Recommended Recomendado Soovituslik Recommandée Συνιστώμενο Ajánlott Consigliato leteicams 	

bul

cro

cze

dan

de

eng

esp

est

fra

gre

hun

ita

latv





1. **Смяна на торбичката за прах:** Торбичката за прах трябва да се сменя, когато смукателната мощност намалее или когато торбата е пълна.

1. **Mijenjanje vrećice za prašinu:** Vrećica za prašinu mora se mijenjati kada se smanji snaga usisavanja ili kada se vrećica napuni.

1. **Výměna prachového sáčku:** Prachový sáček je potřeba vyměnit při snížení sacího výkonu, nebo jakmile se naplní.

1. **Skift af støvsugerpose:** Støvsugerposen skal skiftes, når sugeeffekten reduceres, eller når posen er fyldt.

1. **Staubbeutelwechsel:** Der Staubbeutel muss gewechselt werden, wenn die Saugleistung nachlässt oder der Beutel voll ist.

1. **Changing the dust bag:** The dust bag must be changed when the suction power is reduced or when the bag is full.

1. **Cambio de la bolsa para el polvo:** La bolsa para el polvo deberá cambiarse cuando se reduzca la potencia de succión o cuando la bolsa esté llena.

1. **Tolmukoti vahetamine:** Tolmukotti tuleb vahetada, kui imemisvõimsus on vähenenud või kui kott on täis.

1. **Remplacement du sac à poussière:** Changer le sac à poussière lorsque la puissance d'aspiration est réduite ou lorsque le sac est plein.

1. **Αλλαγή της σακούλας σκόνης:** Η σακούλα σκόνης πρέπει να αλλάζεται όταν η ισχύς αναρρόφησης είναι μειωμένη ή όταν η σακούλα είναι γεμάτη.

1. **A porzsák cseréje (10):** A porzsákat ki kell cserélni, ha érezhetően csökken a szívóhatás vagy a porzsák megtelt.

1. **Sostituzione del sacchetto raccogli-polvere:** Il sacchetto raccogli-polvere va sostituito quando la potenza di aspirazione risulta ridotta o quando il sacchetto è pieno.

1. **Putekļu maišana nomaiņa:** Putekļu maisiņš ir jānomaina, kad sūkšanas jauda ir samazināta vai kad maisiņš ir pilns.

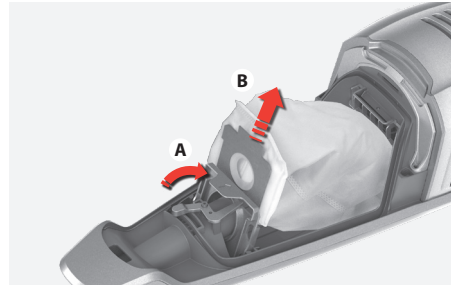

2. **Отворете предния капак и сменете торбичката за прах.** Внимавайте новата торбичка да е поставена правилно в поставката за торбичка, за да се избегне пропускане.

2. **Otvorite prednji poklopac i promijenite vrećicu za prašinu.** Provjerite je li nova vrećica u ispravnom položaju u držaču kako biste izbjegli propuštanje.

2. **Otevřete přední kryt a vyměňte prachový sáček.** Ujistěte se, že je nový sáček ve správné pozici na držáku sáčku, aby nedošlo k úniku odpadu.

2. **Åbn forreste dæksel, og skift støvpose.** Sørg for, at den nye pose er placeret i den rette poseholder, så der ikke opstår lækage.

2. **Frontabdeckung öffnen und Staubbeutel wechseln.** Darauf achten, dass der neue Staubbeutel richtig in den Beutelhalter eingesetzt wird, sodass kein Staub austreten kann.

2. **Open the front cover and change the dust bag.** Make sure the new bag is in the correct positioning the bag holder to avoid leakage.

2. **Abra la tapa delantera y cambie la bolsa para el polvo.** Asegúrese de que la bolsa nueva se coloca correctamente en el soporte para evitar fugas.

2. **Avage esikaas ja vahetage tolmuksott.** Lekete vältimiseks veenduge, et uus kott on kотиhooldikus õigel kohal.

2. **Ouvrir le couvercle avant et remplacer le sac à poussière.** S'assurer que le nouveau sac est correctement positionné dans le support de fixation pour éviter les fuites.

2. **Ανοίξτε το μπροστινό κάλυμμα και αλλάξτε τη σακούλα σκόνης.** Βεβαιωθείτε ότι έχετε τοποθετήσει σωστά την καινούρια σακούλα στη θήκη σακούλας για να αποφευχθεί τυχόν διαρροή.

2. **Nyissa ki az elülső fedelet, és cserélje ki a porzsákat.** Ügyeljen arra, hogy az új porzsákat megfelelő helyzetben tegye be a porzsáktartóba, különben a felszívott por egy része kijuthat.

2. **Aprire il coperchio anteriore e sostituire il sacchetto raccogli-polvere.** Assicurarsi che il nuovo sacchetto sia posizionato correttamente nel supporto, per evitare perdite.

2. **Atveriet priekšējo vāku un nomainiet maisiņu.** Pārlicinieties, vai jaunais maisiņš atrodas pareizā pozīcijā maisiņa turētājā, lai novērstu putekļu noplūdi.

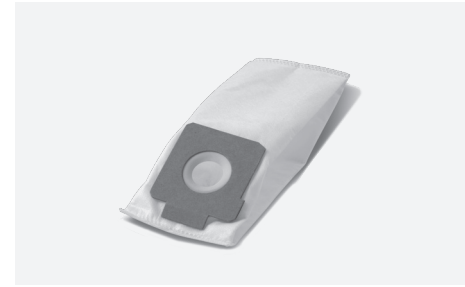

3. **Исползвайте само оригинална торбичка за прах Electrolux, предназначена за тази прахосмукачка, номер ES17.**

3. **Za ovaj usisavač svakako koristite samo originalne Electroluxove vrećice za prašinu, ref. br. ES17.**

3. **Používejte pouze originální prachové sáčky Electrolux určené pro tento vysavač, ref. ES17.**

3. **Husk, at der kun må bruges originale Electrolux-støvposer til denne støvsuger, ref ES17.**

3. **Nur die für dieses Staubsaugermodell entwickelten original Electrolux Staubbeutel, Ref. ES17, verwenden.**

3. **Be sure to use only an original Electrolux dust bag designed for this vacuum cleaner, ref ES17.**

3. **Asegúrese de utilizar únicamente una bolsa para el polvo original de Electrolux, diseñada para esta aspiradora, ref ES17.**

3. **Kasutage kindlasti ainult Electroluxi originaal-tolmuksotte, mis on tehtud selle tolmuimeja jaoks, vt ES17.**

3. **Assurez-vous d'utiliser uniquement un sac Electrolux original conçu pour cet aspirateur (réf. ES17).**

3. **Χρησιμοποιείται μόνο αυθεντικές σακούλες σκόνης της Electrolux σχεδιασμένες για αυτή την ηλεκτρική σκούπα, κωδ. ES17.**

3. **Csak kimondottan ehhez a porszívóhoz tervezett, eredeti Electrolux porzsákat használjon (cikkszám: ES17).**

3. **Utilizzare esclusivamente sacchetti raccogli-polvere Electrolux originali per questo aspirapolvere (codice ES17).**

3. **Pārlicinieties, lai tiktu izmantoti tikai oriģinālie Electrolux putekļu maisiņi šim putekļsūcējam, ats. ES17.**

bul

cro

cze

dan

de

eng

esp

est

fra

gre

hun

ita

latv



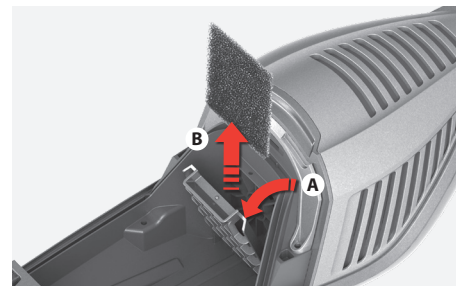
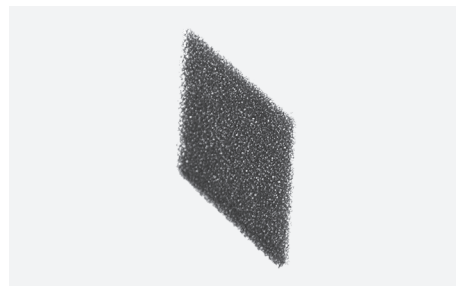
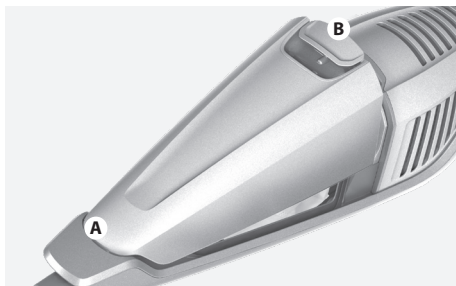

bul

4. В прахосмукачката има предпазно устройство, така че предният капак да не може да се затвори, без торбичката за прах да е поставена на място. **Не се опитвайте да затваряте капака със сила.**



cro

4. Usisavač ima sigurnosni uređaj koji sprječava zatvaranje prednjeg poklopca ako u usisavaču nema vrećice za prašinu.



Ne pokušavajte na silu zatvoriti poklopac.

cze

4. Vysavač má bezpečnostní zařízení, díky kterému nelze přední kryt zavřít, není-li vložen prachový sáček.



Nezkoušejte zavřít kryt silou.

dan

4. Støvsugereren har en sikkerhedsanordning, så det forreste dæksel ikke kan lukkes uden støvposen. **Forsøg ikke at lukke dækslet med magt.**



de

4. Eine Sicherheitseinrichtung verhindert, dass die Frontabdeckung ohne eingesetzten Beutel geschlossen werden kann. **Frontabdeckung nicht mit Gewalt schließen.**



eng

4. The vacuum cleaner has a safety device so that the front cover can not be closed without the dust bag in. **Do not attempt to force the cover to shut.**



esp

4. La aspiradora dispone de un dispositivo de seguridad, de modo que la tapa delantera no puede cerrarse si la bolsa para el polvo no está colocada en el interior. **No intente forzar la tapa para que se cierre.**



est

4. Tolmuimejal on turvaseade, mis ei lase esikaant ilma tolmukotita sulgeda.



Ärge püüdke kaant jõuga kinni suruda.

fra

4. Un dispositif de sécurité est intégré à l'aspirateur afin d'empêcher la fermeture du couvercle avant en l'absence de sac à poussière.



Surtout ne pas forcer pour le fermer.

gre

4. Η ηλεκτρική σκούπα διαθέτει μηχανισμό ασφαλείας ώστε το μπροστινό κάλυμμα να μη μπορεί να κλείσει χωρίς τη σακούλα σκόνης μέσα.



Μη δοκιμάσετε να κλείσετε το κάλυμμα δια της βίας.

hun

4. Biztonsági okokból a porszívó úgy van kialakítva, hogy az elülső fedelet nem lehet becsukni, ha nincs behelyezve porzsák.



Ezért ne próbálja meg erővel becsukni a fedelet.

ita

4. L'aspirapolvere è dotato di un dispositivo di sicurezza che impedisce la chiusura del coperchio anteriore in assenza del sacchetto raccogli-polvere.



Non tentare la chiusura forzata del coperchio.

latv

4. Putekļsūcējs ir aprīkots ar drošības ierīci, lai priekšējo vāku nevarētu aizvērt bez ielikta putekļu maisiņa.



Nemēģiniet aizvērt vāku ar spēku.

1. Смяна на микрофилтъра/филтъра на мотора:

Ако смукателната мощност е намалала, филтърът на двигателя/микрофилтърът може да изисква смяна, което е нормално след 5 смени на торбичката за прах.

1. **Zamjena filtra za motor/mikro filtra:** Ako je snaga usisavanja smanjena možda je potrebno zamijeniti filter za motor/mikro filter, što se obično radi nakon svake 5. izmjene vrećice za prašinu.

1. **Výměna motorového filtru/mikrofiltru:** Pokud se sací síla sniží, bude pravděpodobně třeba vyměnit motorový filtr/mikrofiltr, obvykle při každé páté výměně prachového sáčku.

1. **Udskiftning af motor/microfilter:** Hvis sugeeffekten reduceres kan det skyldes, at motor/microfilteret skal skiftes (normalt for hver 5. gang, der skiftes støvpose).

1. **Wechseln von Motor-/Mikrofilter:** Bei verminderter Saugleistung muss gegebenenfalls der Motor-/Mikrofilter gewechselt werden, normalerweise nach fünfmaligem Wechsel des Staubbeutels.

1. **Replacement of the motor/micro filter:** If the suction power is reduced the motor/micro filter may need to be changed, normally after every 5:th replacement of the dust bag.

1. **Sustitución del filtro del motor/microfiltro:** Si la potencia de succión se reduce, puede que sea necesario cambiar el filtro del motor/microfiltro, normalmente tras cambiar la bolsa para el polvo cinco veces.

1. **Mootori-/mikrofiltrit vahetamine:** Kui imemisvõimsus on vähenenud, võib olla vaja mootor-/mikrofiltrit vahetada, tavaliselt iga viienda tolmukoti vahetuse ajal.

1. **Remplacement du filtre moteur/microfiltre:** En cas de réduction de la puissance d'aspiration, il est possible que le filtre moteur/microfiltre doit être remplacé (généralement tous les cinq sacs à poussière).

1. Αντικατάσταση του μικροφίλτρου κινητήρα:

Αν η ισχύς αναρρόφησης είναι μειωμένη, ίσως να χρειάζεται αλλαγή το μικροφίλτρο κινητήρα, κανονικά μετά από κάθε 5η αντικατάσταση της σακούλας σκόνης.

1. **A motor-/mikroszűrő cseréje:** Ha érezhetően csökken a szívóhatás, akkor valószínűleg ki kell cserélni a szűrőt. Ezt általában minden ötödik porzsákcserénél kell végrehajtani.

1. **Sostituzione del filtro del motore/microfiltro:** Se il potere di aspirazione risulta ridotto, potrebbe essere necessario sostituire il filtro del motore/microfiltro, in genere ogni 5 sostituzioni del sacchetto raccogli-polvere.

1. **Motora/mikro filtra maiņa:** Ja sūksanas jauda ir samazināta, iespējams ir nepieciešams nomainīt motora/mikro filtru, parasti ik pēc piecām putekļu maisiņa nomaiņas reizēm.

2. **За да смените този филтър:** Отворете предния капак и повдигнете държача за филтъра. Сменете замърсени филтър. **Не използвайте никога прахосмукачката без филтъра, тъй като той служи и за предпазване на мотора.**



2. **Da biste promijenili filter:** Otvorite prednji poklopac i podignite držač filtra. Zamijenite prljavi filter. **Nikada ne koristite usisavač bez filtra jer on služi i kao zaštita motora.**



2. **Výměna filtru:** Otevřete přední kryt a nadzvedněte držák filtru. Vyměňte filtr. **Nikdy nepoužívejte vysavač bez filtru, protože filtr slouží také jako ochrana motoru.**



2. **Sådan skiftes filteret:** Åbn forreste dæksel, og løft filterholderen op. Udskift det smudsige filter. **Brug aldrig støvsugerens uden filteret, da det også beskytter motoren.**



2. **Filter wechseln:** Frontabdeckung öffnen und Filterhalter anheben. Schmutzigen Filter wechseln. **Staubsauger niemals ohne Filter benutzen, da dieser auch als Motorschutz dient.**



2. **To change this filter:** Open up the front cover and lift up the filter holder. Replace the dirty filter. **Never use the vacuum cleaner without the filter as it also serves as a motor protection.**



2. **Para cambiar este filtro:** Abra la tapa delantera y levante el soporte del filtro. Sustituya el filtro sucio. **No utilice nunca la aspiradora sin el filtro, ya que sirve de protección al motor.**



2. **Selle filtrit vahetamiseks:** avage esikaas ja tõstke filtrihoidik üles; asendage määrdunud filter. **Ärge kasutage kunagi tolmumejat ilma filtrita, kuna see on mootori kaitsmiseks.**



2. **Pour changer ce filtre :** Ouvrir le couvercle avant et soulever la grille du filtre. Remplacer le filtre sale. **Ne jamais utiliser l'aspirateur sans filtre, celui-ci protégeant aussi le moteur.**



2. **Για να αλλάξετε το φίλτρο:** Ανοίξτε το μπροστινό κάλυμμα και αναστήξτε τη θήκη του φίλτρου. Αντικαταστήστε το βρώμικο φίλτρο. **Σε καμία περίπτωση μη χρησιμοποιείτε την ηλεκτρική σκούπα χωρίς φίλτρο καθώς αυτό χρησιμεύει ως προστασία του κινητήρα.**



2. **Ezen szűrő cseréje:** Nyissa ki az elülső fedelet, és emelje ki a szűrőtartót. Vegye ki a szennyezett szűrőt, és helyezzen be egy újat. **Soha ne használja a porszívót szűrő nélkül, mert ez védi a készülék motorját is.**



2. **Per sostituire il filtro:** Aprire il coperchio anteriore e sollevare il supporto del filtro. Sostituire il filtro sporco. **Non utilizzare mai l'aspirapolvere senza il filtro, dal momento che questo svolge anche la funzione di protezione del motore.**



2. **Lai nomainītu šo filtru:** Atveriet priekšējo vāku un paceliet filtra turētāju. Nomainiet filtru.



Nekad neizmantojiet putekļsūcēju bez filtra, jo tas paredzēts motora aizsardzībai.



bul

cro

cze

dan

de

eng

esp

est

fra

gre

hun

ita

latv



Прахосмукачката не тръгва

- Проверете дали кабелът е включен в захранването.
- Проверете дали щепселът и кабелът не са повредени.
- Проверете за изгорял бушон.

Слабо всмукване или прахосмукачката спира:

- Не е ли пълна торбичката за прах? *
- Не е ли запушен крайникът или каналът за въздух?
- Не е ли запушен филтърът и не трябва ли да се смени?

Попаднала е вода в прахосмукачката

Двигателят трябва да бъде сменен само в упълномощен сервизен център на Electrolux. Повреда в двигателя, причинена от проникване на вода, не се покрива от гаранцията.

*Ако възникнат допълнителни проблеми/*Ако проблемите продължат, свържете се с упълномощен сервизен център на Electrolux.*

bul

cro

cze

dan

de

eng

Usisivač ne radi

- *Provjerite je li kabel spojen na utičnicu.*
- *Provjerite jesu li utikač i kabel neoštećeni.*
- *Provjerite nije li možda pregorio osigurač.*

esp

Slabo usisavanje ili usisivač prestaje raditi

- *Je li vrećica za prašinu puna? **
- *Je li blokiran produžetak ili zračni kanal?*
- *Je li blokiran filter ili ga je potrebno promijeniti?*

est

fra

Voda je ušla u usisivač

Bit će potrebno zamijeniti motor u ovlaštenom Electroluxovom servisu. Oštećenja motora izazvana prodorom vode nisu pokrivena jamstvom.

gre

Za sve druge probleme obratite se ovlaštenom Electroluxovom servisu.

hun

ita

latv

Vysavač se nezapne

- *Zkontrolujte, je-li přívodní šňůra zapojena do zásuvky.*
- *Zkontrolujte, nejsou-li zástrčka a šňůra poškozeny.*
- *Zkontrolujte, není-li vyhořelá pojistka.*

Slabý sací výkon nebo se vysavač vypíná:

- *Zkontrolujte, zda není prachový sáček plný. **
- *Zkontrolujte, zda není zablokovaná hubice nebo vzduchový kanál.*
- *Zkontrolujte, zda není zablokovaný filtr, nebo zda není třeba jej vyměnit.*

Do vysavače se dostala voda

Bude třeba provést výměnu motoru v autorizovaném servisním centru společnosti Electrolux. Na poškození motoru způsobené vniknutím vody se záruka nevztahuje.

Objevi-li se jakékoli jiné potíže, obraťte se na autorizované servisní centrum Electrolux.

Støvsugereren starter ikke

- *Kontrollér, at stikket er sat i stikkontakten.*
- *Kontrollér, at stik og ledning ikke er beskadiget.*
- *Kontrollér, om der er gået en sikring.*

Ringe sugoeffekt eller støvsugereren stopper:

- *Er støvposen fyldt? **
- *Er mundstykket eller luftkanalen tilstoppet?*
- *Er filteret stoppet, eller skal det skiftes?*

Der er kommet vand i støvsuger

Motoren skal udskiftes på et autoriseret Electrolux-serviceværksted. Skader på motoren på grund af vandindtrængen dækkes ikke af garantien.

I tilfælde af andre problemer kontaktes et autoriseret Electrolux-serviceværksted.

**Der Staubsauger lässt sich nicht einschalten.**

- Prüfen, ob das Netzkabel an die Netzsteckdose angeschlossen ist.
- Prüfen, ob der Stecker und das Kabel beschädigt sind.
- Prüfen, ob eine Sicherung durchgebrannt ist.

Schwache Saugleistung oder Staubsauger stoppt:

- Ist der Staubbeutel voll? *
- Ist die Düse oder der Luftkanal verstopft?
- Ist der Filter verstopft oder muss dieser ausgewechselt werden?

Wasser ist in den Staubsauger eingedrungen.

Es ist notwendig, den Motor in einem autorisierten Electrolux-Servicezentrum auszutauschen. Schäden am Motor, die durch eingedrungenes Wasser verursacht wurden, werden nicht durch die Garantie abgedeckt.

Falls weitere Probleme auftreten, wenden Sie sich an die Electrolux Kundenbetreuung.

The vacuum cleaner does not start

- Check that the cable is connected to the mains.
- Check that the plug and cable are not damaged.
- Check for a blown fuse.

Poor suction or the vacuum cleaner stops:

- Is the dust bag full? *
- Is the nozzle or air channel blocked?
- Is the filter blocked or needs to be changed?

Water has entered the vacuum cleaner

It will be necessary to replace the motor at an authorized Electrolux service centre. Damage to the motor caused by the penetration of water is not covered by the warranty.

For any further problems, contact an authorized Electrolux service centre.

bul

cro

cze

dan

de

eng

esp

est

fra

gre

hun

ita

latv

La aspiradora no se pone en funcionamiento

- Compruebe que el cable de alimentación esté correctamente enchufado en la toma de corriente.
- Verifique que el enchufe y los cables no estén dañados.
- Observe si se ha fundido algún fusible.

La potencia de succión es muy débil o la aspiradora se detiene:

- Compruebe si la bolsa para el polvo está llena. *
- Compruebe si el canal de aire o la boquilla se ha bloqueado.
- Compruebe si el filtro está bloqueado o es necesario cambiarlo.

Ha entrado agua en la aspiradora

En este caso es necesario cambiar el motor en un centro técnico autorizado de Electrolux. Los daños en el motor causados por la entrada de agua no están cubiertos por la garantía.

Si surgen más problemas, póngase en contacto con un centro técnico autorizado de Electrolux.

Tolmuimeja ei käivitu

- *Veenduge, et toitejuhe oleks vooluvõrku ühendatud.*
- *Veenduge, et pistik ja toitejuhe oleks terved.*
- *Veenduge, et kaitsmed ei oleks läbi põlenud.*

Nõrk imemisjõud või tolmuimeja seiskub:

- *kas tolmukott on täis? **
- *kas otsak või õhukanal ei ole ummistunud?*
- *kas filter on ummistunud või vajab vahetamist?*

Tolmuimejasse on sattunud vett

Mootor tuleb välja vahetada volitatud Electroluxi teeninduskeskuses. Garantii ei kata kahjusid, mis on tingitud vee sattumisest mootoris.

Igasuguste edasiste probleemide korral võtke ühendust Elektroluxi volitatud teeninduskeskusega.



L'aspirateur ne se met pas en marche :

- Vérifier que le câble est branché au secteur.
- Vérifier que la prise et le câble ne sont pas abîmés.
- Vérifier qu'aucun fusible n'a sauté.

Aspiration médiocre ou l'aspirateur s'arrête. Vérifier :

- que le sac à poussière n'est pas plein ; *
- que le suceur ou le conduit d'air ne sont pas bouchés ;
- que le filtre n'est pas bloqué ou n'est pas sale.

De l'eau a été aspirée

Le moteur doit être remplacé par un Centre Service Agréé Electrolux. Les dommages portés au moteur par l'entrée d'eau ou de liquides ne sont pas couverts par la garantie.

Pour tout autre problème, contacter un Centre Service Agréé Electrolux.

bul

cro

cze

dan

de

eng

A porszívó nem indul

- Ellenőrizze, hogy az elektromos tápkábel csatlakoztatva van-e a hálózati aljzathoz.
- Ellenőrizze, hogy nem sérült-e meg a csatlakozódugó vagy a tápkábel.
- Ellenőrizze, hogy nem égett-e ki (illetve nem kapcsol-e le) valamelyik biztosíték.

esp

Ha gyenge a szívóhatás vagy a porszívó magától kikapcsol

- Ellenőrizze, hogy nincs-e tele a porzsák. *
- Ellenőrizze, hogy nem dugult-e el a szívófej vagy a légszűrő.
- Ellenőrizze, hogy nem dugult-e el a szűrő, illetve nem szorult-e cseréje.

est

Víz került a porszívóba

Valószínűleg ki kell cserélni a porszívó motorját egy hivatalos Electrolux márkaszervizben.

A motornak a víz által okozott károsodására nem terjed ki a garancia.

fra

gre

hun

ita

latv

Η ηλεκτρική σκούπα δεν λειτουργεί

- Βεβαιωθείτε ότι το καλώδιο είναι συνδεδεμένο με το ρεύμα.
- Βεβαιωθείτε ότι η πρίζα και το καλώδιο δεν παρουσιάζουν βλάβη.
- Ελέγξτε για καμένη ασφάλεια.

Είναι ανεπαρκής η αναρρόφηση ή η ηλεκτρική σκούπα σταματά:

- Μήπως είναι γεμάτη η σακούλα σκόνης; *
- Μήπως έχει φράξει το ακροφύσιο ή ο αεραγωγός;
- Μήπως έχει φράξει το φίλτρο ή χρειάζεται αλλαγή;

Έχει μπει νερό στην ηλεκτρική σκούπα

Θα πρέπει να γίνει αντικατάσταση του κινητήρα σε ένα εξουσιοδοτημένο κέντρο εξυπηρέτησης της Electrolux. Τυχόν βλάβες του κινητήρα που προκαλούνται από διείσδυση νερού δεν καλύπτονται από την εγγύηση.

Για τυχόν άλλα προβλήματα, επικοινωνήστε με ένα εξουσιοδοτημένο κέντρο εξυπηρέτησης της Electrolux.

L'aspirapolvere non si accende

- Controllare che il cavo sia collegato all'alimentazione di rete.
- Controllare che la spina e il cavo non siano danneggiati.
- Controllare che non vi sia un fusibile bruciato.

L'aspirazione è insufficiente oppure l'aspirapolvere si spegne:

- Il sacchetto raccogli-polvere è pieno? *
- La bocchetta o il condotto dell'aria è intasato?
- Il filtro è intasato o deve essere sostituito?

Infiltrazione d'acqua nell'aspirapolvere

Sarà necessario far sostituire il motore presso un centro di assistenza autorizzato Electrolux.

I danni al motore causati dall'infiltrazione d'acqua non sono coperti dalla garanzia.

Per altri problemi contattare un centro di assistenza Electrolux autorizzato.

**Putekļu sūcējs nedarbojas**

- Pārbaudiet, vai kabelis ir pievienots strāvas padevei.
- Pārbaudiet, vai kontaktdakša un kabelis nav bojāti.
- Pārbaudiet, vai drošinātājs nav pārdedzis.

Putekļsūcējs nesūc:

- Varbūt putekļu maisījums ir pilns? *
- Vai nav aizsprostots uzgalis vai gaisa kanāls?
- Vai nav bloķēts filtrs? Varbūt tas ir jānomaina?

Putekļu sūcējā iekļuvis ūdens

Motors jānomaina oficiālajā Electrolux tehniskās apkopes centrā. Bojājumus, kas radušies ūdenim iekļūstot motorā, garantija nesedz.

Ja rodas vēl kādas problēmas, sazinieties ar Electrolux oficiālo tehniskās apkopes centru.

bul

cro

cze

dan

de

eng

esp

est

fra

gre

hun

ita

latv



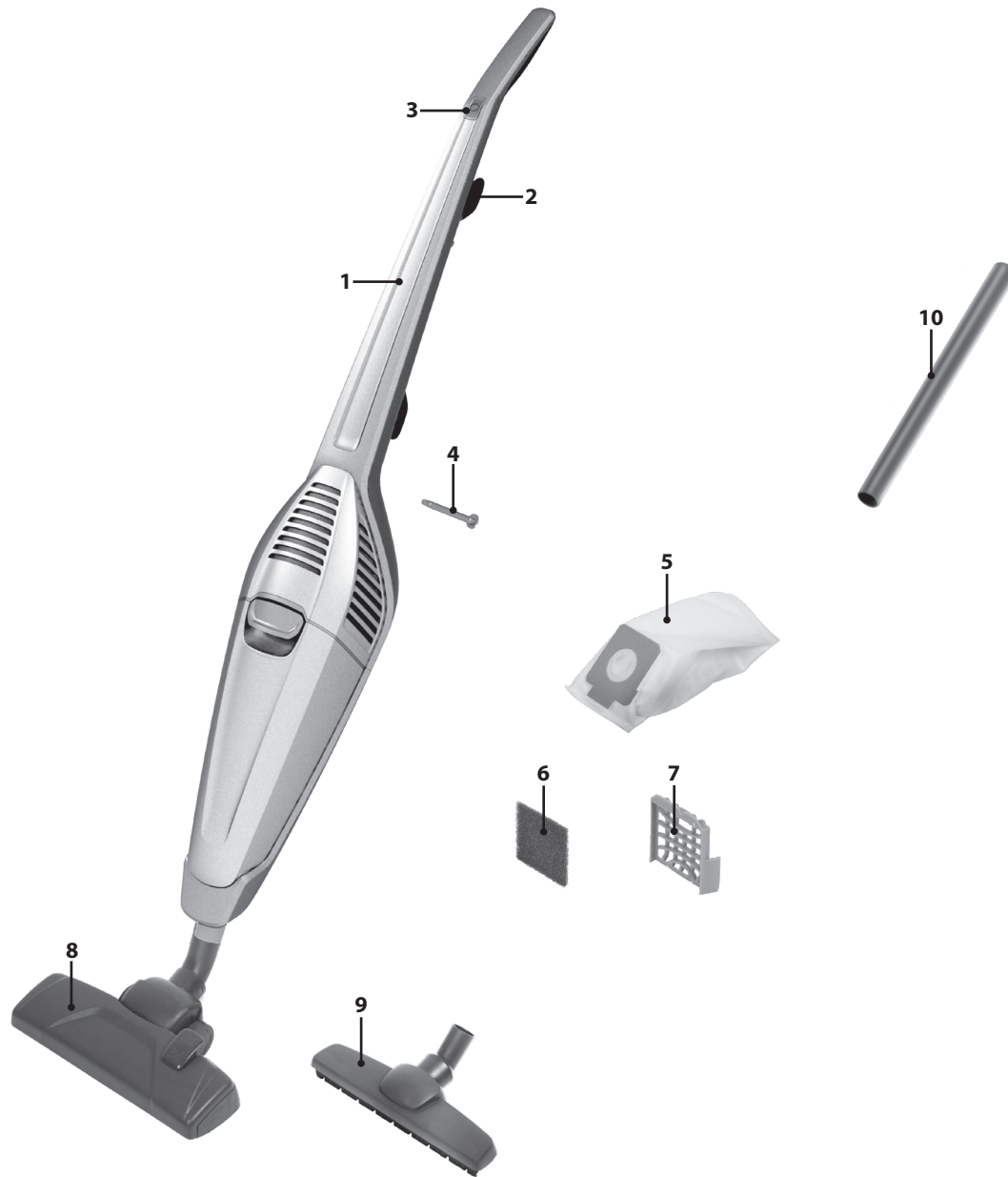

**Jūsu UltraEnergica Classic apraksts:**

1. Viršutinē lazda
2. Laido laikiklis
3. Ijungimo / išjungimo mygtukas
4. Užrakinimo varžtas
5. Dulkių maišelis
6. Variklio filtras / mikrofiltras
7. Variklio filtro laikiklis
8. Antgalis kilimams / kietųjų dangų grindims valyti
9. Antgalis parketui valyti*
10. Ilginamasis vamzdis

* Tinka tik kai kuriems modeliams.

Beschrijving van uw UltraEnergica Classic:

1. Bovenste stang
2. Snoerhouder
3. Aan/uit-toets
4. Borgschroef
5. Stofzak
6. Motor-/microfilter
7. Motorfilterhouder
8. Mondstuk voor tapijt/harde vloer
9. Mondstuk voor parket*
10. Verlengingsbuis

* Alleen bepaalde modellen.

Beskrivelse av UltraEnergica Classic:

1. Skaft
2. Ledningsholder
3. På/Av-knapp
4. Låseskrue
5. Støvpose
6. Motor-/mikrofilter
7. Motorfilterholder
8. Munnstykke for teppe / hardt gulv
9. Munnstykke for harde gulv*
10. Forlengelsesrør

* Bare enkelte modeller.

Opis odkurzacza UltraEnergica Classic:

1. Górny drążek
2. Uchwyt przewodu
3. Przycisk Wł./Wył.
4. Śruba blokująca
5. Worek na kurz
6. Filtr silnika/Mikrofiltr
7. Uchwyt filtra silnika
8. Ssawka do odkurzania dywanów/twardych powierzchni
9. Ssawka do odkurzania parkietów*
10. Rura przedłużająca

* Tylko niektóre modele.

Descrição do seu UltraEnergica Classic:

1. Vara superior
2. Suporte do cabo
3. Botão On/Off (ligar/desligar)
4. Parafuso de bloqueio
5. Saco de pó
6. Filtro do motor/Microfiltro
7. Grelha do filtro do motor
8. Bocal para tapete/piso duro
9. Bocal para soalho*
10. Tubo de extensão

* Apenas determinados modelos.

Descrierea aspiratorului UltraEnergica Classic:

1. Manetă superioară
2. Suport cablu
3. Buton ON/OFF (Pornit/oprit)
4. Șurub de blocare
5. Sac de praf
6. Motor/Microfiltru
7. Suport pentru filtrul motorului
8. Duză pentru covor/pardoseală
9. Duză pentru parchet*
10. Tub prelungitor

* Disponibil numai pentru unele modele.

Описание Вашеро UltraEnergica Classic:

1. Ручка
2. Держатель шнура
3. Кнопка «Вкл./Выкл.»
4. Крепежный винт
5. Пылесборник
6. Фильтр двигателя/Микрофильтр
7. Держатель фильтра двигателя
8. Насадка для ковра/пола
9. Насадка для паркета*
10. Удлинительная трубка

* Только для отдельных моделей.

Popis vášho zariadenia UltraEnergica Classic:

1. Vrchná tyč
2. Držiak kábla
3. Tlačidlo Zap./Vyp.
4. Poistná skrutka
5. Prachové vrecko
6. Filter motora/mikrofilter
7. Držiak filtra motora
8. Hubica na koberce a tvrdú podlahu
9. Nástavec za parkety*
10. Predĺžacia trubica

* Len niektoré modely.

Opis naprave UltraEnergica Classic:

1. Zgornji del cevi
2. Držalo kabla
3. Gumb za vklop/izklop
4. Vijak za fiksiranje
5. Vrečka za prah
6. Motorni/mikro filter
7. Nosilec filtra motorja
8. Nástavec za preproge/trde pode
9. Nástavec za parket*
10. Podaljšek cevi

* Le določeni modeli.

lith

ned

nor

pol

por

rom

rus

slk

slv

suo

sve

tur

srp



**UltraEnergica Classic-tuotteen kuvaus:**

1. Ylävarsi
2. Johdon pidike
3. Virtapainike
4. Lukitusruuvi
5. Pölypussi
6. Moottorin suodatin ja mikrosuodatin
7. Moottorin suodattimen pidike
8. Matto-lattiasuutin
9. Parkettisuutin*
10. Jatkoputki

* Vain tietyt mallit.

lith

ned

nor

Опис усисивача UltraEnergica Classic:

1. Горњи дршка
2. Држач кабла
3. Кнопка Увимк/Вимк
4. Завртањ за учвршћивање
5. Кеса за скупљање прашине
6. Мотор/микрофилтер
7. Тримач филтра мотора
8. Папучица за тепих/чврсте подне површине
9. Папучица за паркет*
10. Продужна цев

* Само за неке моделе.

rom

rus

slk

slv

suo

sve

tur

srp

Beskrivning av din UltraEnergica Classic:

1. Skaft
2. Sladdhållare
3. Strömbrytare På/Av
4. Låsskruv
5. Dammsugarpåse
6. Motor-/mikrofilter
7. Hållare för motorfilter
8. Matt-/golvmunstycke
9. Parkettmunstycke*
10. Förlängningsrör

* Endast vissa modeller.

UltraEnergica Classic Özellikleri:

1. Üst çubuk
2. Kablo tutucu
3. Açma/Kapama düğmesi
4. Kilitleme vidası
5. Toz torbası
6. Motor filtresi/Mikro filtre
7. Motor filtresi yuvası
8. Halı/sert yüzey ucu
9. Parke ucu*
10. Uzatma borusu

* Yalnızca belirli modellerde bulunur.



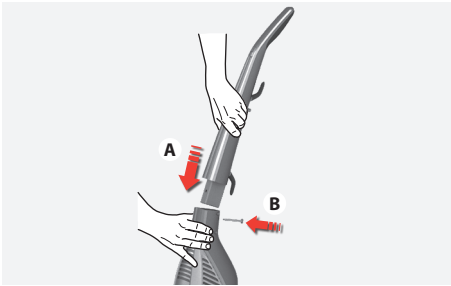

1. Išpakavimas ir surinkimas. Atsargiai įstatykite viršutinę lazda į apatinį pagardininį korpusą. Įsitikinkite, kad laidas nėra užstrigęs.

1. Uitpakken en in elkaar zetten. Schuif de bovenste stang voorzichtig in het onderste deel van de behuizing. Let op dat het snoer niet bekneld raakt.

1. Utpakking og montering. Skv skaflet forsiktig inn i apparthuset. Pass på at ledningen ikke henger seg opp.

1. Rozpakowywanie i montaż. Ostrożnie włóż górny drążek do obudowy. Sprawdź, czy kabel nie został zablokowany.

1. Desembalar e montar. Insira cuidadosamente a vara superior no corpo principal inferior. Certifique-se de que o cabo não fica preso.

1. Dezambalare și asamblare. Introduceți cu atenție tija superioară în partea inferioară a părții principale. Cablul nu trebuie să se blocheze.

1. Распаковка и сборка. Аккуратно вставьте ручку в нижнюю часть корпуса. Убедитесь, что шнур не зажат.

1. Rozbalenie a montáž. Vrchnú tyč opatrne zasuňte do spodnej hlavnej časti. Dávajte pozor, aby sa nezasekol kábel.

1. Pred prvo uporabo. Previdno vstavite zgornji del cevi v spodnji del ohišja. Pazite, da se kabel ne zatakne.

1. Pakkauksesta poistaminen ja kokoaminen. Kiinnitä ylävarsi varovasti imurin runkoon. Varmista, että johto ei tartu kiinni.

1. Uppackning och montering. Sätt försiktigt tillbaka skaflet i huvuddelen. Se till att sladden inte trasslar ihop sig.

1. Paketi açma ve montaj. Üst çubuğu, dikkatli bir şekilde alt ana gövdeye takın. Kablonun sıkışmamasına dikkat edin.

1. Распакивање и склапање. Пажљиво ставите горњу дршку на доњи део тела усисивача. Пазиите да не прикљештите кабл.

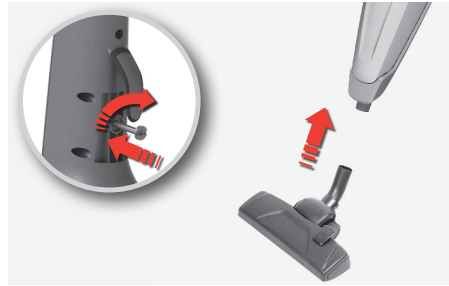

2. Pritvirtinkite viršutinę lazda prisukdami pateiktą užrakinimo varžtą. Prie dulkių siurblio pritvirtinkite antgalį grindims valyti.

2. Zet de bovenste stang vast met de meegeleverde borgschroef. Monteer het mondstuk op de stofzuiger.

2. Fest skaflet ved å stramme låseskruen. Monter gulvmunnstykket på støvsugeren.

2. Przykręć śrubę dostarczoną razem z odkurzaczem, aby umocować górny drążek. Włóż ssawkę do odkurzenia podłóg do odkurzacza.

2. Fixe a vara superior apertando o parafuso de bloqueio fornecido. Encaixe o bocal de piso no aspirador.

2. Fixați tija superioară, strângând șurubul de blocare livrat. Fixați duza pentru covor în aspirator.

2. Закрепите ручку, затянув прилагаемый крепежный винт. Установите на пылесос насадку для пола.

2. Vrchnú tyč zaistite dotiahnutím dodanej poistnej skrutky. Na vysávač nasadte podlahovú hubicu.

2. Privijte priloženi vijak za fiksiranje, da pritrdite zgornji del cevi. Na sesalnik pritrdite nastavke za tla.

2. Kiinnitä ylävarsi kiristämällä mukana toimitettua lukitusruuvia. Kiinnitä lattiasuutin imuriin.

2. Skruva fast skaflet med den medföljande låsskruven. Passa in golvmunstycket i dammsugaren.

2. Sağlanan kilitleme vidasını sıkıştırarak üst çubuğu sabitleyin. Yer başlığını elektrikli süpürgeye takın.

2. Учврстите горњу дршку тако што ћете заврнути испоручени завртањ за учвршћивање. Ставите папучицу за усисавање пода.

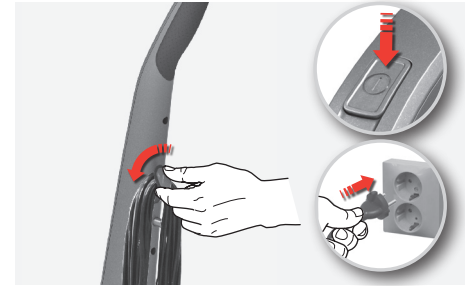

3. Siurbimo pradžia. Atlaisvinkite laidą, sukdami viršutinį laidą laikiklį, ir laido kištuką prijunkite prie tinklo. Dulkių siurbliį įjunkite spausdami įjungimo-išjungimo mygtuką.

3. Stofzuigen. Rol het snoer uit door de bovenste snoerhouder rond te draaien en steek de stekker in het stopcontact. Druk op de aan/uit-schakelaar om de stofzuiger aan te zetten.

3. Starte støvsugingen. Løs ut ledningen ved å dreie øvre ledningsholder, og sett støpselet i stikkontakten. Start støvsugeren ved å trykke på av/på-knappen.

3. Rozpocznianie odkurzania. Zwolnij przewód zasilający, obracając górną uchwyty, a następnie podłącz przewód do gniazdka. Uruchom odkurzacz, naciskając przycisk zasilania.

3. Começar a aspirar. Solte o cabo rodando o suporte do cabo superior e ligue o cabo. Ligue o aspirador premindo o botão ligar/desligar.

3. Pornire aspirație. Scoateți cablu prin rotirea suportului superior al acestuia și conectați. Porniți aspiratorul prin apăsarea butonului On-Off.

3. Уборка. Выньте шнур, повернув верхний держатель шнура, и вставьте его в сеть. Включите пылесос, нажав кнопку питания.

3. Zapnutie vysávača. Otáčaním vrchného držáka kábla uvoľníte kábel a zapojíte ho do zásuvky. Vysávač zapnete stlačením vypínača.

3. Začetek sesanja. Sprostite kabel, tako da zavrtite zgornje držalo kabla in kabel izvlečete. Vklonite sesalnik z gumbom za vklop/izklop.

3. Imuroinnin aloittaminen. Vapauta johto kiertämällä ylemmää johdon pidikettä, ja kiinnitä pistoke pistorasiaan. Käynnistä imuri painamalla käynnistyspainiketta.

3. Starta dammsugaren. Lösögör sladden genom att snurra den övre sladdhållaren och anslut sladden. Starta dammsugaren genom att trycka på strömknappen.

3. Temizlişe başlama. Üst kablo tutucusunu çevirerek kabloyu uzatın ve ucundaki fişi prize takın. Açma-kapatma düğmesine basarak süpürgeyi çalıştırın.

3. Усисавање. Ослободите кабл окрећући горњи држач кабла и ставите утичницу у утикач за струју. Укључите усисивач притиском на дугме за укључивање/искључивање.

lith

ned

nor

pol

por

rom

rus

slk

slv

suo

sve

tur

srp



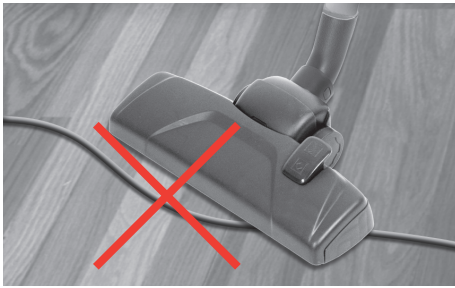

lith

⚠ Antgaliu nelieskite elektros laidų, o pasinaudoję dulkių siurbliu tuoj pat jį išjunkite.

ned

⚠ Ga met het mondstuk niet over elektrische snoeren en schakel de stofzuiger na gebruik onmiddellijk uit.

nor

⚠ Ikke før munnstykket over elektriske ledninger, og slå støvsugeren av umiddelbart etter bruk.

pol

⚠ Nie przesuwaj ssawki po przewodach elektrycznych. Zawsze po zakończeniu odkurzenia natychmiast wyłączaj urządzenie.

por

⚠ Não passe o bocal por cima de cabos eléctricos e certifique-se de que desliga o aspirador imediatamente depois de o utilizar.

rom

⚠ Nu treceți duza peste cabluri de alimentare și, întotdeauna, opriți aspiratorul imediat după utilizare.

rus

⚠ Запрещается касаться насадкой электрических кабелей. Выключайте пылесос сразу по окончании работы.

slk

⚠ Neprechádzajte hubicou cez elektrické šnúry a nezabudnite vysávač ihneď po použití vypnúť.

slv

⚠ S krtačo ne sesajte prek električne napeljave in sesalnik izklopite takoj po uporabi.

suo

⚠ Älä vedä suutinta virtajohtojen yli. Katkaise imurista virta välittömästi käytön jälkeen.

sve

⚠ Kör inte över elkablar och stäng av dammsugaren omedelbart efter användning.

tur

⚠ Bağıcı, elektrik kablolarının üzerinden geçirmeyin ve elektrikli süpürgeyi kullandıktan hemen sonra kapatın.

srp

⚠ Не превлачите папучицу преко електричних каблова и обавезно искључите усисивач одмах после употребе.

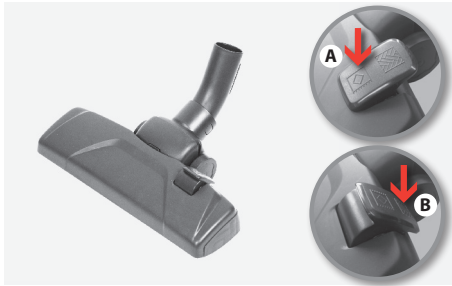

- 1. Antgaliai grindims valyti. Antgalis kilimams / kietųjų dangų grindims valyti.** Kilimai: naudokite, kai svirtis yra padėtyje (A). Kietųjų dangų grindys: naudokite, kai svirtis yra padėtyje (B).
- 1. Mondstukken. Mondstuk voor tapijt/harde vloer.** Tapijt: stel de handgreep in op positie. Harde vloeren: stel de handgreep in op positie.
- 1. Gulvmunnstykke. Munnstykke for teppe / hardt gulv.** Tepper: Bruk munnstykket med spaken i stilling (A). Harde gulv: Bruk munnstykket med spaken i stilling (B).
- 1. Ssawki do odkurzenia podłóg. Ssawka do odkurzenia dywanów/twardych powierzchni Dywany:** Należy używać z dźwigni ustawioną w pozycji (A). Podłogi twarde: Należy używać z dźwigni ustawioną w pozycji (B).
- 1. Bocais de piso. Bocal para tapete/piso duro.** Tapetes: Utilize coma alavanca na posição (A). Pisos duros: Utilize com a alavanca na posição (B).
- 1. Duză pentru covor. Duză pentru covor/pardoseală Covoare:** A se utiliza cu maneta în poziție (A). Pardoseli: A se utiliza cu maneta în poziție (B).
- 1. Насадки для пола. Насадка для ковра/пола.** Ковры: переведите рычажок в положение (A). Пол: переведите рычажок в положение (B).
- 1. Podlahové hubice. Hubica na koberce a tvrdú podlahu.** Koberce: Používajte s páčkou v polohe (A). Tvrdé podlahy: Používajte s páčkou v polohe (B).
- 1. Nastavek za trde pode. Nastavek za preproge/trde pode.** Preproge: Stikalo naj bo v položaju (A). Trdi podi: Stikalo naj bo v položaju (B).
- 1. Lattiasuutimet. Matto-lattiasuutin.** Matot: Käytä siten, että vipu on kivan mukaisessa asennossa (A). Kovat lattiat: Käytä siten, että vipu on kivan mukaisessa asennossa (B).
- 1. Golvmunstycken. Munstycke för matta/hårt golv.** Mattor: Använd spaken i läge (A). Hårda golv: Använd spaken i läge (B).
- 1. Döşme başlıkları. Halı / Sert yüzey ucu/başığı.** Halılar: Kol, (A) konumundayken kullanın. Sert yüzeyler: Kol, (B) konumundayken kullanın.
- 1. Папуцице за под. Папуцица за тепих/чврсте подне површине.** Теписи: Полуга треба да буде у положају (A). Чврсте подне површине: Полуга треба да буде у положају (B).



- 2. Antgalis parketui valyti*:** naudokite medinėms grindims valyti.
- 2. Mondstuk voor parket*:** voor houten vloeren.
- 2. Munnstykke for harde gulv*:** Brukes på tregulv.
- 2. Ssawka do odkurzenia parkietów*:** Należy używać do podłóg drewnianych.
- 2. Bocal para soalho*:** Utilize para pisos em madeira.
- 2. Duză pentru parchet*:** Utilizare pentru parchet.
- 2. Насадка для паркета*:** используется для деревянных полов.
- 2. Nástavec na parkety*:** Používajte na drevené podlahy.
- 2. Nastavek za parket*:** Namenjen za lesena tla.
- 2. Parkettisuutin*:** Käytä puulattioille.
- 2. Parkettmunstycke*:** Använd för trägolv.
- 2. Parke ucu*:** Tahta/Parke yüzeyler için kullanın.
- 2. Папуцица за паркет*:** Користи се за дрвене подове.

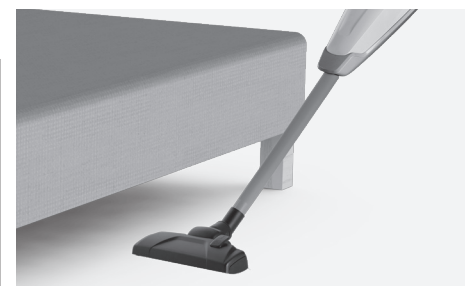

- 3. Ilginamojo vamzdžio naudojimas:** prie ilginamojo vamzdžio prijunkite antgalį, kad galėtumėte valyti po lovomis ir baldais.
- 3. Gebruik van de verlengingsbuis:** Sluit het mondstuk aan op de verlengingsbuis om te stofzuigen onder bedden en meubels.
- 3. Bruke forlengelsesrøret:** Koble munnstykket til forlengelsesrøret ved støvsuging under senger og andre møbler.
- 3. Stosowanie rury przedłużającej:** Po podłączeniu ssawki do rury przedłużającej można odkurzać powierzchnie pod łózkami i meblami.
- 3. Utilizar o tubo de extensão:** Ligue o bocal ao tubo de extensão para limpar debaixo de camas e móveis.
- 3. Folosirea tubului prelungitor:** Conectați duza la tubul de extensie pentru curățarea spațiului de sub pat & mobile.
- 3. Как пользоваться удлинительной трубкой:** присоедините насадку к удлинительной трубке для чистки кровати и мебели.
- 3. Používání predlžovacej trubice.** Pri čistení miest pod postelami a nábytkom pripojte k hubici predlžovaciu trubicu.
- 3. Uporaba podaljška cevi:** Za čiščenje pod posteljo ali pohištvo m krtačo priključite na podaljšek cevi.
- 3. Jatkoputken käyttö:** Kiinnitä suutin jatkoputkeen, jolloin voit imuroida sängyn ja muiden huonekalujen alta.
- 3. Användning av förlängningsrör:** Anslut munstycket till förlängningsröret för rengöring under sängar och möbler.
- 3. Uzatma borusunun kullanılması:** Yatak ve mobilyaların altını temizlemek için ucu, uzatma borusuna takın.
- 3. Коришћење продужне цеви:** Ставите папуцицу на продужну цев како бисте могли да усисавате испод кревета и намештаја.

lith

ned

nor

pol

por

rom

rus

slk

slv

suo

sve

tur

srp



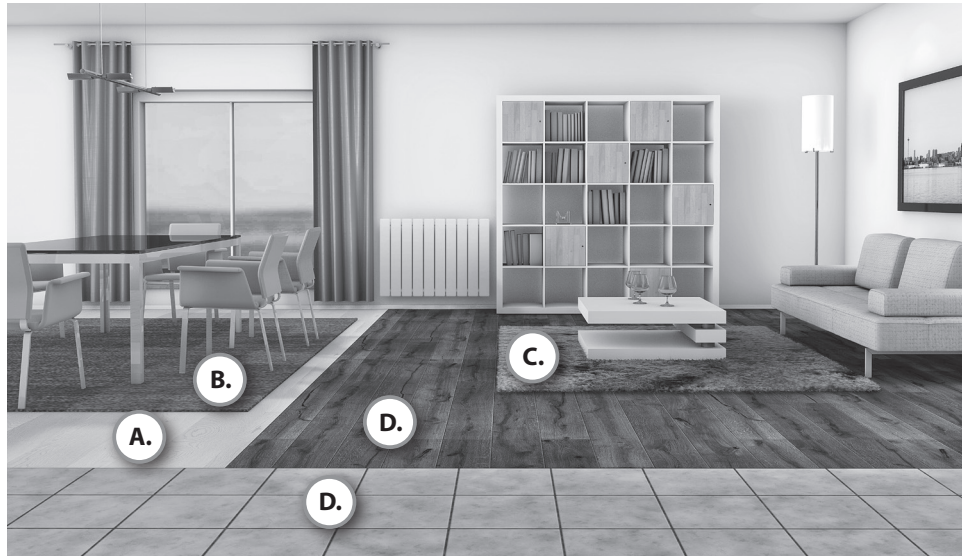

<p>A.</p>	<p>B.</p>	<p>C.</p>
<p>D.</p>	<p> =</p> <ul style="list-style-type: none"> Rekomenduojama Aanbevolen Anbefalt Zalecane Recomendado Recomandare Рекомендованная Odrporuča sa Priporočeno Suositteltava Rekommenderas Önerilir Препоручено 	

lith

ned

nor

pol

por

rom

rus

slk

slv

suo

sve

tur

srp



1. **Dulkių maišelio keitimas:** Dulkių maišelį reikia pakeisti, kai sumažėja siurbimo galia arba kai maišelis prisipildo.

1. **Vervangen van de stofzak:** De stofzak moet worden vervangen als de zuigkracht afneemt of wanneer de zak vol is.

1. **Skifte støvpose:** Støvposen må skiftes når sugestykken er redusert, eller når posen er full.

1. **Wymiana worka na kurz:** Worek na kurz należy wymienić, jeśli zmniejszyła się siła ssania lub jeśli aktualnie używany worek jest pełny.

1. **Substituir o saco de pó:** O saco de pó deverá ser substituído quando o poder de sucção for reduzido ou quando o saco estiver cheio.

1. **Schimbarea sacului de praf:** Sacul de praf se va schimba dacă puterea de aspirație este redusă sau dacă sacul este plin.

1. **Замена пылесборника:** при снижении мощности всасывания или заполнении пылесборник следует заменять.

1. **Výmena prachového vrečka:** Prachové vrečko sa musí vymeniť, ak sa zníži sací výkon alebo ak je vrečko plné.

1. **Menjava vrečke za prah:** Vrečko za prah morate menjati, ko se moč sesanja zmanjša ali ko je vrečka polna.

1. **Pölypussin vaihtaminen:** Pölypussi on vaihdettava, kun imuteho on heikko tai pussi on täynnä.

1. **Byta dammsugarpåse:** Dammsugarpåse måste bytas när sugeffekten är nedsatt eller när påsen är full.

1. **Toz torbasının değiştirilmesi:** Emiş gücü zayıfladığında veya toz tutma kapasitesinin üst sınırına eriştiğinde, toz torbası yenisiyle değiştirilmelidir.

1. **Замена кесе за праšину:** Кеса за праšину мора се заменити када се смањи усисна снага или када се кеса напуни.

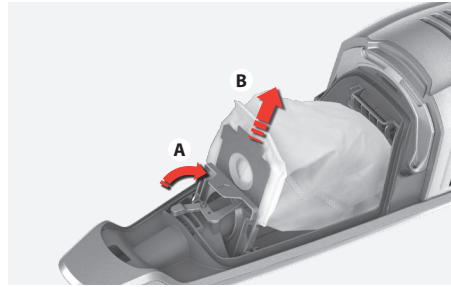

2. **Atidarykite priekinį dangtį ir pakeiskite dulkių maišelį.** Užtikrinkite, kad naujas maišelis būtų įdėtas teisingai į maišelio laikiklį, kad nepraleistų.

2. **Open de voorkant en vervang de stofzak.** Zorg dat de nieuwe zak juist is geplaatst in de stofzakhouder om lekkage te voorkomen.

2. **Åpne frontdekselet, og skift støvpose.** Kontroller at den nye posen sitter ordentlig på plass i poseholderen, for å unngå lekkasje.

2. **Otwórz pokrywę przednią i wymień worek.** Upewnij się, że nowy worek jest prawidłowo włożony do uchwytu, aby zapobiec wystawianiu się kurzu.

2. **Abra a tampa frontal e substitua o saco de pó.** Certifique-se de que o novo saco se encontra na posição correcta no suporte do saco de modo a evitar fugas.

2. **Deschideți partea din față a carcasei și schimbați sacul de praf.** Pentru a evita ieșirea prafului asigurați-vă că sacul nou se află în poziție corectă în suportul acestuia.

2. **Откройте переднюю крышку и замените пылесборник.** Во избежание негерметичности проверьте правильное положение держателя нового мешка.

2. **Otvorte predný kryt a vymeňte prachové vrečko.** Skontrolujte, či je prachové vrečko správne umiestnené v držiaku, aby ste zabránili úniku prachu v dôsledku nedostatčného utesnenia.

2. **Odprite sprednji pokrov in zamenjajte vrečko za prah.** Pazite, da boste novo vrečko pravilno namestili na nosilec, sicer lahko pušča.

2. **Avaa etukansi ja vaihda pölypussi.** Varmista, että uusi pölypussi on asetettu oikein pussin pidikkeeseen nähden, jotta se ei vuoda.

2. **Öppna luckan framtill och byt dammsugarpåse.** Se till att den nya påsen sitter rätt i påsens hållare för att undvika läckage.

2. **Ön kapağı açın ve toz torbasını değiştirin.** Sızıntı yaratmamak için yeni torbanın, tutucu içinde doğru konumda bulunduğundan emin olun.

2. **Отворите предњи поклопац и замените кесу за праšину.** Проверите да ли је нова кеса правилно постављена у држач кесе да бисте спречили пролазак праšине.

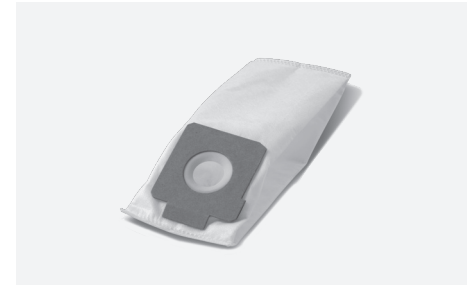

3. **Būtina naudokite tik originalų „Electrolux“ dulkių maišelį, skirtą šiam dulkių siurbliui, žr. ES17.**

3. **Gebruik alleen originele stofzakken van Electrolux die zijn ontworpen voor deze stofzuiger, ref ES17.**

3. **Bruk bare originale Electrolux-støvposer beregnet på bruk med denne støvsugeren, ref. ES17.**

3. **Używaj tylko oryginalnych worków na kurz firmy Electrolux przeznaczonych do tego odkurzacza, o numerze ES17.**

3. **Certifique-se de que utiliza apenas um saco de pó Electrolux original concebido para este aspirador, ref. ES17.**

3. **Folosiiți doar sacuri de praf Electrolux originale concepute pentru acest aspirator, ref. ES17.**

3. **Пользуйтесь только подлинными пылесборниками Electrolux, предназначенными для данного пылесоса, номер по каталогу ES17.**

3. **Používajte výlučne originálne prachové vrečka spoločnosti Electrolux určené pre tento vysávač, ref. č. ES17.**

3. **Uporabljajte samo originalne Electroluxove vrečke za prah, ki so zasnovane za ta sesalnik; št. ES17.**

3. **Käytä ainoastaan alkuperäisiä, tälle pölynimurille tarkoitettuja Electroluxin pölypusseja, viite ES17.**

3. **Använd bara Electrolux dammsugarpåsar som utformats för dammsugarmodellen, ref ES17.**

3. **Yalnızca, bu elektrikli süpürge için tasarlanmış olan orijinal Electrolux toz torbasını (ref ES17) kullanın.**

3. **Koristite samo originalne Electrolux kесе за праšину koje су предвиђене за овај усисивач, ES17.**

lith

ned

nor

pol

por

rom

rus

slk

slv

suo

sve

tur

srp



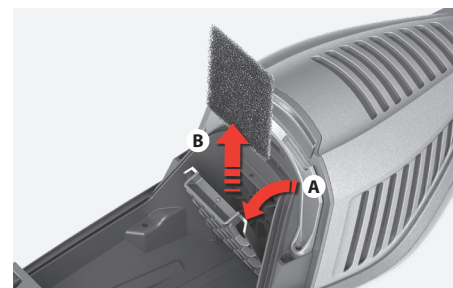
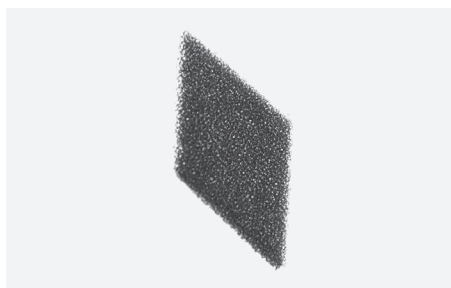
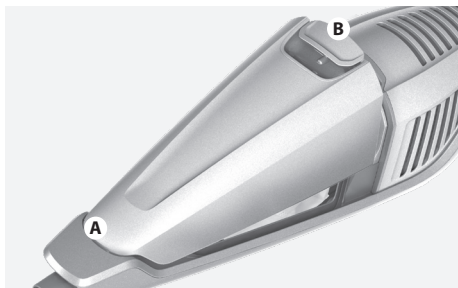

lith

4. **Dulkių siurblyje įmontuotas apsauginis įtaisas, kad priekinio dangčio nebūtų galima uždaryti neįdėjus dulkių maišelio. Nebandykite dangčio uždaryti jėga.**



ned

4. **De stofzuiger is voorzien van een veiligheidsvoorziening waardoor de voorkant niet kan worden gesloten als er geen stofzak in de stofzuiger zit. Probeer in dat geval de voorkant niet geforceerd te sluiten.**



nor

4. **Støvsuger er utstyrt med en sikkerhetsinnretning, slik at frontdekelet ikke kan lukkes uten at det er satt inn en støvpose. Forsøk ikke å lukke dekselet med makt.**



pol

4. **Odkurzacz jest wyposażony w urządzenie zabezpieczające, które uniemożliwia zamknięcie pokrywy przedniej bez włożonego worka na kurz. Nie zamykaj obudowy na siłę.**



por

4. **O aspirador tem um dispositivo de segurança de modo a que a tampa frontal não possa ser fechada sem o saco de pó inserido. Não tente forçar o fecho da tampa.**



rom

4. **Aspiratorul are un dispozitiv de siguranță astfel încât partea frontală a carcasei nu poate fi închisă dacă sacul nu se află înăuntru. Nu forțați închiderea carcasei.**



rus

4. **Пылесос оснащен защитным устройством, препятствующим закрытию передней крышки в отсутствие пылесборника. Не применяйте силу, закрывая крышку.**



slk

4. **Vysávač má bezpečnostné zariadenie, ktoré zabráňuje zatvoreniu predného krytu bez vloženého prachového vrečka. Nepokúšajte sa kryt zatvoriť násilou.**



slv

4. **Sesalnik ima varnostno napravo, zaradi katere ne morete zapreti sprednjega pokrova, če vrečka za prah ni vstavljena. Pokrova ne poskušajte zapreti na silo.**



suo

4. **Imurissa on varmistuslaite, joten etukantta ei voi sulkea, ellei pölypussi ole paikallaan. Älä yritä sulkea kantta väkisin.**



sve

4. **Dammsugaren har en säkerhetsanordning som gör att det inte går att stänga luckan framtill utan att en dammsugarpåse sitter i. Försök inte stänga luckan med våld.**



tur

4. **Elektrik süpürGESindeki güvenli sistemini nedeniyle, toz torbası yerine yerleştirilmeden ön kapak kapatılamaz. Kapatmak için kapağı zorlamayın.**



srp

4. **Na usisivaču postoji zaštitni mehanizam koji sprečava da se prednji poklopać zatvori ako kesica za prašinu nije stavljena. Ne pokušavajte da na silu zatvorite poklopać.**



1. **Variklio filtro / mikrofiltro keitimas: Jei sumažėja siurbimo galia, gali reikėti pakeisti variklio filtra / mikrofiltra, įprastai pakeičiantis dulkių maišelius.**

1. **Vervangen van het motor-/microfilter: Als de zuigkracht afneemt, moet het motor-/microfilter mogelijk worden vervangen. Normaal gesproken moet dit filter na vijf nieuwe stofzakken worden vervangen.**

1. **Utskifting av motor-/mikrofilteret: Hvis sugestyrken er redusert, kan det hende at motor-/mikrofilteret må skiftes, normalt etter hver femte bytte av støvpose.**

1. **Wymiana filtra silnika/mikrofiltra: Jeśli siła ssania ulegnie zmniejszeniu, konieczna może być wymiana filtra silnika lub mikrofiltra. Normalnie filtry należy wymieniać po każdej piątej wymianie worka na kurz.**

1. **Substituição do filtro do motor/microfiltro: Se o poder de sucção for reduzido, poderá ser necessário substituir o filtro do motor/microfiltro, normalmente após cada 5 substituições do saco de pó.**

1. **Înlocuirea filtrului motorului / microfiltrului: Dacă puterea de aspirație este redusă se poate schimba filtrul motorului/microfiltrul, în mod normal la fiecare a 5-a schimbare a sacului de praf.**

1. **Замена фильтра двигателя/микрофилтра: При снижении мощности всасывания фильтр двигателя/микрофилтр следует заменить, обычно при каждой пятой замене пылесборника.**

1. **Výmena filtra motora/mikrofiltra: Ak sa zníži sáci výkon, možno je potrebné vymeniť filter motora/ mikrofilter. Zvyčajne sa vymieňajú po každej piatej výmene prachového vrečka.**

1. **Menjava filtra: Odprite prednji pokrov in dvignite držalo filtra. Zamenjajte umazan filter. Sesalnika nikoli ne uporabljajte brez filtra, saj ta služi tudi kot zaščita motorja.**

1. **Moottorin suodattimen ja mikro-suodattimen vaihto: Jos imuteho on heikko, moottorin suodatin tai mikro-suodatin on ehkä vaihdettava. Tämä on tehtävä yleensä joka viidennen pölypussin vaihdon jälkeen.**

1. **Byte av motor-/mikrofilteret: Nedsatt sugeffekt kan betyde at motor-/mikrofilteret behøver byttes ut. Det ska normalt göras vid var femte gång som dammsugarpåsen byts.**

1. **Motor filtresinin/mikro filtrenin deęiřtirilmesi: Emiř gücü azaldığında, motor filtresinin/mikro filtrenin deęiřtirilmesi gerekir, bu normalde toz torbasının her 5. deęiřtirilmesinde yapılması gereken bir iřlemdir.**

1. **Замена филтра за мотор/микрофилтера: Ако се смањи усисна снага, можда треба заменити филтер за мотор/микрофилтер, обично после 5 замена кесе за праšину.**

2. **Norėdami pakeisti ř filtra: Atidarykite priekinj dangtį ir pakelkite filtro laikiklj. Pakeiskite neřvarų filtra. Niekada nenaudokite dulkių siurblio be filtro, nes jis taip pat apsaugo variklj.**



2. **U vervangt het filter als volgt: Open de voorkant en trek de filterhouder omhoog uit het apparaat. Vervang het vuile filter. Gebruik de stofzuiger nooit zonder filter omdat het filter tevens fungeert als beleving van de motor.**



2. **Slik skifter du filter: Åpne frontdekelet, og løft opp filterholderen. Skift filter. Bruk aldri støvsugeren uten filter, da filteret også fungerer som motorbeskyttelse.**



2. **Aby wymenić filter: Otwórz pokrywę przednią i unieř uchwył filtra. Wymień brudny filter. Nigdy nie używaj odkurzacza bez filtra, ponieważ niestety służy on także do ochrony silnika.**



2. **Para substituir este filtro: Abra a tampa frontal e eleve o suporte do filtro. Substitua o filtro sujo.**



2. **Nunca utilize o aspirador sem o filtro, uma vez que este também serve de protecção do motor.**

2. **Schimbarea acestui filtru: Deschideți carcasa frontală și ridicați suportul de filtru. Schimbați filtrul murdar. Nu utilizați niciodată aspiratorul fără filtru, acesta servește și ca protecție pentru motor.**



2. **Для замены филтра: откройте переднюю крышку и приподнимите держатель филтра. Замените загрязненный филтер. Не пользуйтесь пылесосом без филтра, который одновременно служит для защиты двигателя.**



2. **Spůsob výmeny filtra: Otvorte predný kryt a nadvihnite držák filtra. Vymeňte znečištený filter. Vysávač nikdy nepoužívajte bez filtra, pretože slúži aj ako ochrana motora.**



2. **Menjava filtra: Odprite prednji pokrov in dvignite držalo filtra. Zamenjajte umazan filter. Sesalnika nikoli ne uporabljajte brez filtra, saj ta služi tudi kot zaščita motorja.**



2. **Suodattimen vaihtaminen: Avaa etukansi ja nosta suodattimen pidike ylös. Vaihda likainen suodatin. Älä koskaan käytä imuria, ellei suodatin ole asennettuna, sillä suodatin suojaa moottoria.**



2. **Så här byter du filter: Öppna luckan framtill och lyft upp filterhållaren. Byt ut det smutsiga filteret. Använd aldrig dammsugaren utan filter eftersom det också används som motorskydd.**



2. **Bu filtreyi deęiřirmek için: Ön kapağı açın ve filtre tutucuyu kaldırarak çıkarın. Kirli filtreyi deęiřtirin. Motor koruyucusu olarak da çalıştığınızdan, filtresi takılı deęilken elektrikli süpürGENizi çalıştırmayın.**



2. **Da biste zamенили овај филтер: Отворите предњи поклопаć и подигните држаć филтера. Замените запрањани филтер. Никада немојте користити усисивач без филтера јер филтер истовремено штити и мотор.**





lith

ned

nor

pol

por

rom

rus

slk

slv

suo

sve

tur

srp



Dulkių siurblys neįsijungia

- Patikrinkite, ar laidas įjungtas į tinklą.
- Patikrinkite, ar nepažeisti kištukas ir laidas.
- Patikrinkite, ar neperdegę saugiklis.

Silpna siurbimo galia arba išsijungia dulkių siurblys:

- Ar pilnas dulkių maišelis? *
- Ar užsikimšęs antgalis arba oro kanalas?
- Ar užsikimšęs filtras ir jį reikia pakeisti?

lith**Į dulkių siurblių pateko vandens**

Išgaliojant „Electrolux“ techninės priežiūros centre reikės pakeisti variklį. Dėl patekusio vandens sugedusiam varikliui garantija netaikoma.

ned

Jei kiltų daugiau problemų, susisiekite su įgalioto „Electrolux“ techninės priežiūros centro specialistais.

nor**pol****por****rom****Støvsugereren starter ikke**

- Kontroller at ledningen er satt i stikkontakten.
- Kontroller at støpselet og ledningen ikke er skadet.
- Kontroller at ingen sikringer er gått.

rus**Lav sugestykke, eller støvsugereren stopper:**

- Er støvposen full? *
- Er munnstykket eller luftkanalen tett?
- Er filteret tett, eller må det skiftes?

slk**Det er kommet vann inn i støvsugereren**

Motoren må skiftes ut på et autorisert Electrolux-servicesenter. Skade på motoren som er forårsaket av vann, dekkes ikke av garantien.

slv**suo**

Hvis du har andre problemer med støvsugereren, kontakter du et autorisert Electrolux-servicesenter.

sve**tur****srp****Stofzuiger doet het niet**

- Controleer of de stekker in het stopcontact zit.
- Controleer of de stekker en het snoer niet beschadigd zijn.
- Controleer of de zekeringen niet doorgebrand zijn.

Weinig zuigkracht of de stofzuiger stopt:

- Is de stofzak vol? *
- Is het mondstuk of het luchtkanaal verstopt?
- Is het filter geblokkeerd of toe aan vervanging?

Er is water in de stofzuiger gekomen

De motor moet door een erkend Electrolux Service Centre worden vervangen. Schade aan de motor veroorzaakt door binnendringend water valt niet onder de garantie.

Voor alle verdere problemen raadpleegt u een erkend Electrolux Service Centre.

Nie można uruchomić odkurzacza

- Sprawdź, czy przewód zasilający jest podłączony do źródła zasilania.
- Upewnij się, że wtyczka i przewód zasilający nie są uszkodzone.
- Sprawdź, czy w sieci nie ma przepalonego bezpiecznika.

Słaba siła ssania lub odkurzacz wyłącza się

- Czy worek na kurz jest pełny? *
- Czy ssawka lub kanał powietrzny są zablokowane?
- Czy filtr jest zablokowany lub wymaga wymiany?

Do odkurzacza dostała się woda

W takim przypadku konieczna będzie wymiana silnika przez pracownika autoryzowanego centrum serwisowego firmy Electrolux. Gwarancja nie obejmuje uszkodzeń silnika powstałych w wyniku dostania się wody do wnętrza urządzenia.

W przypadku jakichkolwiek dalszych problemów skontaktuj się z autoryzowanym centrum serwisowym firmy Electrolux.

**La aspiradora no se pone en funcionamiento**

- Compruebe que el cable de alimentación esté correctamente enchufado en la toma de corriente.
- Verifique que el enchufe y los cables no estén dañados.
- Observe si se ha fundido algún fusible.

Sucção reduzida ou o aspirador pára:

- O saco de pó está cheio? *
- O bocal ou o canal do ar estão obstruídos?
- O filtro está obstruído ou necessita de ser substituído?

Ha entrado agua en la aspiradora

En este caso es necesario cambiar el motor en un centro técnico autorizado de Electrolux. Los daños en el motor causados por la entrada de agua no están cubiertos por la garantía.

Si surgen más problemas, póngase en contacto con un centro técnico autorizado de Electrolux.

Aspiratorul nu pornește

- Verificați dacă ați conectat cablul la priză.
- Verificați integritatea cablului și a fișei.
- Verificați dacă siguranța nu este arsă.

Nivel de aspirație scăzut sau se oprește aspiratorul:

- Este sacul de praf plin? *
- S-a înfundat duza, canalul de aer?
- S-a blocat filtrul sau trebuie schimbat?

A intrat apă în aspirator

Va fi necesară înlocuirea motorului la un centru de service autorizat de Electrolux. Avarierea motorului prin pătrunderea apei nu este inclusă în garanție.

Pentru orice alte probleme, contactați un centru de service autorizat de Electrolux.

lith

ned

nor

pol

por

rom

rus

silk

slv

suo

sve

tur

srp

Пылесос не включается

- Проверьте, что шнур питания включен в сеть.
- Проверьте исправность шнура и вилки.
- Проверьте, не перегорел ли предохранитель.

Плохое всасывание или остановка пылесоса:

- заполнен пылесборник? *
- засорились насадка или воздушный канал?
- фильтр засорился или нуждается в замене?

В пылесос попала вода

Необходимо заменить двигатель в авторизованном сервисном центре Electrolux. На двигатель, поврежденный водой, гарантия не распространяется.

По поводу любых других проблем обратитесь в авторизованный сервисный центр Electrolux.

Vysávač sa nedá spustiť.

- Skontrolujte, či je kábel zapojený do siete.
- Skontrolujte, či nie je poškodená zástrčka alebo kábel.
- Skontrolujte, či nie je vypálená poistka.

Slabý sací výkon alebo opakované vypínanie vysávača:

- Nie je prachové vrečko plné? *
- Nie je upchatý nástavec, trubica alebo hadica?
- Nie je filter zanesený alebo nemal by sa vymeniť?

Do vysávača sa dostala voda.

Bude potrebná výmena motora, ktorú vykoná autorizované servisné centrum spoločnosti Electrolux. Na poškodenie motora spôsobené vniknutím vody sa záruka nevzťahuje.

V prípade ďalších problémov kontaktujte autorizované servisné centrum spoločnosti Electrolux.



Sesalnik se ne prižge

- Preverite, ali je napajalni kabel priključen v električno vtičnico.
- Preverite, ali sta napajalni kabel in vtič morda poškodovana.
- Preverite, ali je varovalka morda pregorela.

Če je moč sesanja slaba ali se sesalnik izklopi:

- Ali je vrečka za prah polna? *
- Ali sta krtača oziroma zračni kanal blokirana?
- Ali je filter blokiran oziroma ga je treba zamenjati?

Voda je prišla v sesalnik.

Pooblaščeni Electroluxov servis bo moral zamenjati motor. Poškodbe motorja zaradi vstopa vode v sesalnik garancija ne krije.

lith

ned

Če imate še kakšne druge težave pri uporabi sesalnika, se obrnite na pooblaščeni Electroluxov servis.

nor

pol

por

rom

Dammsugaren startar inte

- Kontrollera att sladden är ansluten till eluttaget.
- Kontrollera att stickpropp och sladd är oskadade.
- Kontrollera husets elsäkringar.

rus

Dälüg sügeffekt eller funktionsstopp:

- Är dammsugarpåsen full? *
- Är munstycket eller luftkanalen tilltäppt?
- Är filtret tilltäppt eller behöver det bytas ut?

slk

Vatten har kommit in i dammsugaren

Motorn måste bytas ut på ett auktoriserat Electrolux-servicecenter. Motorskador som orsakats av vatteninträngning täcks inte av dammsugarens garanti.

slv

suo

Om det uppstår andra problem kontaktar du ett auktoriserat Electrolux-servicecenter.

sve

tur

srp

Pölynimuri ei käynnisty

- Tarkista, että johto on kytketty pistorasiaan.
- Tarkista, että pistoke ja johto eivät ole vioittuneet.
- Tarkista sulakkeet.

Imuteho on heikko tai imuri pysähtyy:

- Tarkista, onko pölypussi täynnä. *
- Tarkista, onko suutin tai ilmanava tukossa.
- Tarkista, onko suodatin tukossa tai onko se vaihdettava.

Pölynimuriin on joutunut vettä

Moottori on vaihdettava valtuutetussa Electrolux-huoltoliikkeessä. Takuu ei korvaa vahinkoja, jotka aiheutuvat veden joutumisesta moottoriin.

Ota muiden ongelmien kohdalla yhteyttä valtuutettuun Electrolux-huoltoliikkeeseen.

Elektrikli süpürge çalışmıyor

- Elektrik kablosunun prize takılı olduğundan emin olun.
- Fiş veya kablounun hasarlı olmadığından emin olun.
- Atmış sigorta olmadığından emin olun.

Emişgücü zayıf veya cihaz duruyor:

- Toz torbası dolu mu? *
- Uç/Başlık veya hava kanalı tıkalı mı?
- Filtre tıkalı mı veya temizlenmesi gerekiyor mu?

Elektrikli süpürgeye su girmiş

Motorun, yetkili bir Electrolux servis merkezi tarafından değiştirilmesi gerekir. Suyun makine içine sızarak motora verdiği hasar, garanti kapsamında değildir.

Diğer sorunlar için yetkili bir Electrolux servis merkezi ile iletişim kurun.

**Усисивач неће да се укључи**

- Проверите да ли је утикач укључен у утичницу.
- Проверите да ли има оштећења на утикачу и каблу.
- Проверите да ли је осигурач искочио.

Слабо усисавање или је усисивач престао да ради:

- Да ли је кеса за прашину пуна? *
- Да ли је нешто запушено – папучица или неки пролаза за ваздух?
- Да ли је филтер заглављен или га треба заменити?

Усисивач је усисао воду

Мотор ће морати да буде замењен у сервису овлашћеном од стране компаније

Electrolux. Гаранција не покрива оштећења мотора настала услед продирања воде у исти.

Ако имате неки други проблем, обратите се неком сервису овлашћеном од стране компаније Electrolux.

lith

ned

nor

pol

por

rom

rus

slk

slv

suo

sve

tur

srp



DL124 02 01

Consumables & Accessories



Share more of our thinking at www.electrolux.com

electrolux.com/shop



Electrolux Floor Care AB
S:t Göransgatan 143
S-105 45 Stockholm
Sweden

Printed on recycled paper

