



Guida per l'utente

RIASSUNTO

Questa guida fornisce informazioni su componenti, connessioni di rete, gestione dell'alimentazione, protezione, backup e molto altro.

Informazioni legali

© Copyright 2023 HP Development Company, L.P.

Bluetooth è un marchio del rispettivo proprietario usato da HP Inc. su licenza. I termini HDMI, HDMI High-Definition Multimedia Interface e il logo HDMI sono marchi o marchi registrati di HDMI Licensing Administrator, Inc. Intel, Celeron e Pentium e Thunderbolt sono marchi di Intel Corporation o delle sue affiliate negli Stati Uniti e/o in altri Paesi. Windows è un marchio registrato di Microsoft Corporation negli Stati Uniti e/o in altri paesi. NVIDIA e il logo NVIDIA sono marchi e/o marchi registrati di NVIDIA Corporation negli Stati Uniti e in altri paesi. USB Type-C® e USB-C® sono marchi registrati di USB Implementers Forum. DisplayPort™ e il logo DisplayPort™ sono marchi di proprietà della Video Electronics Standards Association (VESA®) negli Stati Uniti e in altri Paesi. Miracast® è un marchio registrato di Wi-Fi Alliance.

Le informazioni contenute in questo documento sono soggette a modifica senza preavviso. Le sole garanzie per i prodotti e i servizi HP sono definite nelle norme esplicite di garanzia che accompagnano tali prodotti e servizi. Nulla di quanto contenuto nel presente documento può essere interpretato come costituente una garanzia aggiuntiva. HP non si ritiene responsabile di omissioni o errori tecnici ed editoriali contenuti nel presente documento.

Prima edizione: marzo 2023

Numero di parte del documento: N34076-061

Avviso relativo al prodotto

In questa guida per l'utente vengono descritte le funzionalità comuni alla maggior parte dei modelli. Alcune funzionalità potrebbero non essere disponibili sul computer in uso.

Non tutte le funzioni sono disponibili in tutte le edizioni o versioni di Windows. Per sfruttare tutte le funzionalità di Windows, il sistema potrebbe richiedere hardware, driver, software o aggiornamenti del BIOS aggiornati e/o acquistati separatamente. Windows viene aggiornato automaticamente; la funzione è sempre abilitata. È necessario disporre di una connessione Internet ad alta velocità e di un account Microsoft. Per gli aggiornamenti potrebbero essere applicati costi previsti dal fornitore di servizi Internet (ISP) e requisiti aggiuntivi. Visitare <http://www.windows.com>.

Se il prodotto viene fornito con Windows

In modalità S: Windows in modalità S funziona unicamente con app del Microsoft Store all'interno di Windows. Determinate impostazioni, funzionalità e applicazioni predefinite non possono essere modificate. Alcuni accessori e app compatibili con Windows potrebbero non funzionare (inclusi antivirus, editor PDF, driver software e app di accessibilità) e le prestazioni possono variare, anche se si disattiva la modalità S. Se si passa a Windows, non è possibile tornare alla modalità S. Per ulteriori informazioni consultare la pagina Windows.com/SmodeFAQ.

Per accedere alle guide per l'utente più recente, visitare la pagina <http://www.hp.com/support> e seguire le istruzioni per trovare il prodotto in uso, e infine selezionare **Manuali**.

Condizioni della licenza software

Installando, duplicando, scaricando o altrimenti utilizzando qualsiasi prodotto software preinstallato su questo computer, l'utente accetta di essere vincolato ai termini del Contratto di licenza con l'utente finale HP (EULA). Se non si accettano le condizioni di licenza, l'unico rimedio per l'utente è restituire il prodotto inutilizzato (hardware e software) entro 14 giorni per ottenere il rimborso totale alle condizioni in vigore presso il rivenditore.

Per ogni ulteriore informazione o per richiedere un rimborso totale del prezzo di acquisto del computer, rivolgersi al proprio rivenditore.

Avviso di sicurezza

Attenersi alle misure descritte di seguito per ridurre il rischio di ustioni o di surriscaldamento del computer.

-
- ⚠ AVVERTENZA!** Per ridurre il rischio di ustioni o di surriscaldamento del computer, non utilizzare quest'ultimo tenendolo sulle ginocchia e non ostruirne le prese d'aria. Utilizzare il computer solo su una superficie rigida e piana. Accertarsi che il flusso d'aria non venga bloccato da altre superfici rigide quali una stampante opzionale adiacente, né da altre superfici morbide, quali cuscini, tappeti o abiti. Accertarsi inoltre che, durante il funzionamento del dispositivo, l'adattatore CA non sia a contatto con la pelle o con superfici morbide, quali cuscini, tappeti o abiti. Il computer e l'adattatore CA sono conformi con i limiti di temperatura delle superfici accessibili dall'utente, stabiliti dagli standard di sicurezza vigenti.
-





Impostazione della configurazione del processore (solo in determinati prodotti)

Informazioni importanti sulle configurazioni del processore.

 **IMPORTANTE:** Determinati modelli di computer sono configurati con un processore Intel® Pentium® serie N35xx/N37xx o Celeron® serie N28xx/N29xx/N30xx/N31xx e un sistema operativo Windows®. **Se il computer in uso è configurato nel modo descritto, non modificare l'impostazione di configurazione del processore in msconfig.exe da 4 o 2 processori a 1 processore.** In caso contrario, non sarà possibile riavviare il computer. Sarà necessario eseguire un ripristino delle impostazioni predefinite per ripristinare le impostazioni originali.

Informazioni sulla guida

Questa guida fornisce informazioni di base per l'utilizzo e l'aggiornamento di questo prodotto.

-
-  **AVVERTENZA!** Indica una situazione pericolosa che, se non evitata, **può** comportare lesioni gravi o mortali.
 -  **ATTENZIONE:** Indica una situazione di pericolo potenziale che, se non evitata, **può** comportare lesioni lievi o moderate.
 -  **IMPORTANTE:** Indica informazioni considerate importanti ma non relative a situazioni di pericolo (ad esempio messaggi correlati a danni alle cose). Segnala all'utente che la mancata osservanza della procedura esattamente come descritta potrebbe causare la perdita di dati o danni all'hardware o al software. Il messaggio contiene inoltre informazioni essenziali utili a spiegare un concetto o completare un'attività.
 -  **NOTA:** Contiene informazioni aggiuntive che rimarcano o integrano punti importanti del testo principale.
 -  **SUGGERIMENTO:** Fornisce consigli utili per il completamento di un'attività.
-

Sommario

1 Guida introduttiva	1
Ricerca di informazioni	1
2 Componenti	4
Individuazione dell'hardware	4
Individuazione del software	4
Lato destro	4
Lato sinistro	5
Display	7
Modalità a bassa emissione di luce blu (solo in alcuni prodotti)	7
Area della tastiera	8
Touchpad	8
Impostazioni del touchpad	8
Regolazione delle impostazioni del touchpad	8
Accensione del touchpad	9
Componenti del touchpad	9
Spie	10
Pulsante e lettore di impronte digitali	11
Tasti speciali	12
Tasti azione	14
Tasti di scelta rapida	16
Parte inferiore	16
Parte posteriore	17
Etichette	18
Utilizzo di una scheda SIM (solo in determinati prodotti)	19
Determinare le dimensioni della scheda SIM corrette per il computer in uso	19
Inserimento di una scheda nano SIM	19
3 Connessioni di rete	21
Connessione a una rete wireless	21
Uso dei controlli wireless	21
Pulsante wireless	21
Controlli del sistema operativo	21
Collegamento a una WLAN	22
Utilizzo di HP Mobile Broadband (solo in determinati prodotti)	22
Individuazione delle impostazioni del gestore di telefonia mobile	23
Connessione con HP Mobile Broadband	23
Uso di una eSIM (solo in determinati modelli)	23
Uso del GPS (solo in determinati prodotti)	23
Uso dei dispositivi wireless Bluetooth (solo in determinati prodotti)	24

Connessione di dispositivi Bluetooth.....	24
Utilizzo di NFC per condividere informazioni (solo in determinati prodotti).....	24
Connessione a una rete cablata.....	25
Connessione a una rete locale (LAN) (solo in determinati prodotti).....	25
Utilizzo della funzione HP LAN-Wireless Protection (solo in determinati prodotti).....	26
Utilizzo di HP MAC Address Pass Through (solo in determinati prodotti).....	27
4 Spostamento nella schermata.....	28
Uso dei movimenti sul touchpad o sullo schermo tattile.....	28
Tocco.....	28
Zoom con pizzico a due dita.....	29
Scorrimento a due dita (touchpad e touchpad di precisione).....	29
Tocco a due dita (touchpad e touchpad di precisione).....	29
Tocco a tre dita (touchpad e touchpad di precisione).....	29
Tocco a quattro dita (touchpad e touchpad di precisione).....	30
Sfioramento a tre dita (touchpad e touchpad di precisione).....	30
Sfioramento a quattro dita (touchpad di precisione).....	30
Scorrimento a un dito (schermo tattile).....	31
Uso di una tastiera o di un mouse opzionale.....	31
Utilizzo della tastiera su schermo (solo in determinati prodotti).....	31
5 Funzionalità di intrattenimento.....	33
Utilizzo della fotocamera (solo in determinati prodotti).....	33
Audio.....	33
Collegamento di altoparlanti.....	33
Collegamento di cuffie.....	33
Collegamento di cuffie auricolari.....	34
Impostazioni audio.....	34
Visualizzazione o modifica delle impostazioni audio.....	34
Utilizzo del pannello di controllo per visualizzare e controllare le impostazioni audio.....	34
Video.....	35
Collegamento di un dispositivo Thunderbolt tramite cavo USB Type-C.....	35
Collegamento di dispositivi video mediante un cavo HDMI.....	36
Collegamento di un televisore o di un monitor ad alta definizione tramite HDMI.....	36
Configurazione dell'audio HDMI.....	37
Attivazione dell'audio HDMI.....	37
Disattivazione dell'audio HDMI.....	37
Individuazione e collegamento di display cablati mediante trasporto multistream (MST, MultiStream Transport).....	37
Collegamento di display a computer dotati di grafica NVIDIA (con hub opzionale).....	37
Collegamento dei display a computer dotati di grafica Intel (con un hub opzionale).....	38
Collegamento dei display a computer dotati di grafica Intel (con un hub integrato).....	38
Individuazione e connessione a schermi wireless compatibili con Miracast (solo in determinati prodotti).....	39
Individuazione e connessione a display certificati Intel WiDi (solo in determinati modelli Intel).....	39
Collegamento a display certificati Intel WiDi.....	39
Apertura di Intel WiDi.....	39

Trasferimento dati	39
Collegamento di dispositivi tramite porta USB Type-C (solo in determinati prodotti).....	40
6 Gestione dell'alimentazione	41
Modalità ibernazione e sospensione.....	41
Attivazione e disattivazione della modalità sospensione.....	41
Attivazione e disattivazione della modalità di ibernazione (solo in determinati prodotti).....	42
Spegnimento del computer.....	43
Funzione dell'icona di alimentazione	43
Funzionamento a batteria.....	43
Uso di HP Fast Charge (solo in determinati prodotti).....	44
Visualizzazione della carica della batteria.....	44
Individuazione delle informazioni sulla batteria in HP Support Assistant (solo in determinati prodotti).....	44
Conservazione della carica della batteria.....	44
Identificazione dei livelli di batteria in esaurimento.....	45
Gestione della batteria in esaurimento.....	45
Gestione della batteria in esaurimento quando è disponibile l'alimentazione esterna.....	45
Gestione della batteria in esaurimento quando non è disponibile una fonte di alimentazione.....	45
Gestione della batteria in esaurimento quando non è possibile uscire dalla modalità di ibernazione	45
Batteria sigillata in fabbrica.....	46
Funzionamento con alimentazione esterna	46
7 Protezione.....	48
Protezione del computer	48
Utilizzo di password.....	49
Impostazione delle password in Windows	49
Impostazione delle password in Computer Setup.....	50
Gestione di una password amministratore BIOS.....	50
Impostazione di una nuova password amministratore BIOS.....	50
Modifica di una password amministratore BIOS	51
Eliminazione di una password amministratore BIOS.....	52
Immissione di una password amministratore BIOS.....	52
Utilizzo delle opzioni di sicurezza DriveLock.....	52
Selezione di DriveLock automatico (solo in determinati prodotti).....	53
Abilitare DriveLock automatico	53
Disabilitazione di DriveLock automatico	53
Immissione di una password DriveLock automatico	54
Selezione manuale di DriveLock	54
Impostazione di una password principale di DriveLock.....	54
Abilitare DriveLock e impostare una password utente DriveLock.....	55
Disabilitazione di DriveLock.....	56
Immissione di una password DriveLock	56
Modifica di una password DriveLock.....	56
Windows Hello (solo in determinati prodotti).....	57
Uso di software antivirus	57
Utilizzo di software firewall	58

Installazione degli aggiornamenti software.....	58
Uso di HP Client Security (solo in determinati prodotti)	59
Uso di HP TechPulse (solo in determinati prodotti).....	59
Utilizzo di un cavo di sicurezza opzionale (solo in determinati prodotti)	59
Utilizzo di un lettore di impronte digitali (solo in determinati prodotti)	59
8 Manutenzione.....	60
Ottimizzazione delle prestazioni	60
Uso dell'Utilità di deframmentazione dischi.....	60
Uso di Pulizia disco	60
Utilizzo di HP 3D DriveGuard (solo in determinati prodotti)	60
Identificazione dello stato di HP 3D DriveGuard	61
Aggiornamento di programmi e driver	61
Pulizia del computer	61
Abilitazione di HP Easy Clean (solo in determinati prodotti)	61
Rimozione di sporco e detriti dal computer	62
Pulizia del computer con un disinfettante	63
Manutenzione delle parti in legno (solo in determinati prodotti)	63
Trasporto o spedizione del computer	64
9 Backup, ripristino e recupero.....	66
Backup dei dati e creazione di supporti di ripristino.....	66
Utilizzo degli strumenti di Windows per eseguire il backup.....	66
Uso di HP Cloud Recovery Download Tool per la creazione di supporti di ripristino (solo per alcuni prodotti)	66
Ripristino del sistema	67
Creazione di un ripristino del sistema.....	67
Metodi di ripristino e recupero.....	67
Ripristino con i supporti HP Recovery	67
Modifica dell'ordine di avvio del computer	68
Uso di HP Sure Recover (solo in determinati prodotti)	68
10 Computer Setup (Configurazione computer) (BIOS), TPM e HP Sure Start.....	69
Utilizzo di Computer Setup	69
Spostamento e selezione in Computer Setup	69
Ripristino delle impostazioni predefinite in Computer Setup	69
Aggiornamento del BIOS	70
Determinazione della versione del BIOS	70
Preparazione di un aggiornamento del BIOS	70
Download di un aggiornamento del BIOS	71
Installazione di un aggiornamento del BIOS	71
Modifica della sequenza di avvio tramite prompt f9	72
Impostazioni TPM nel BIOS (solo per alcuni prodotti)	72
Utilizzo di HP Sure Start (solo in determinati prodotti)	72
11 Uso di HP PC Hardware Diagnostics.....	73

Uso di HP PC Hardware Diagnostics Windows (solo in determinati prodotti).....	73
Uso di un codice ID errore hardware di HP PC Hardware Diagnostics Windows.....	73
Accesso a HP PC Hardware Diagnostics Windows.....	73
Accesso a HP PC Hardware Diagnostics Windows da HP Support Assistant.....	73
Accesso a HP PC Hardware Diagnostics Windows dal menu Start (solo in determinati prodotti).....	74
Download di HP PC Hardware Diagnostics Windows.....	74
Download della versione più recente di HP PC Hardware Diagnostics Windows da HP.....	74
Download di HP PC Hardware Diagnostics Windows da Microsoft Store.....	74
Download di HP PC Hardware Diagnostics Windows mediante nome o numero del prodotto (solo in determinati prodotti).....	75
Installazione di HP PC Hardware Diagnostics Windows.....	75
Uso di HP PC Hardware Diagnostics UEFI.....	75
Uso di un codice ID errore hardware di HP PC Hardware Diagnostics UEFI.....	75
Avvio di HP PC Hardware Diagnostics UEFI.....	76
Avvio di HP PC Hardware Diagnostics UEFI tramite il software HP Hotkey Support (solo in determinati prodotti).....	76
Download di HP PC Hardware Diagnostics UEFI su un'unità flash USB.....	76
Download della versione più recente di HP PC Hardware Diagnostics UEFI.....	77
Download di HP PC Hardware Diagnostics UEFI mediante nome o numero del prodotto (solo in determinati prodotti).....	77
Uso delle impostazioni di Remote HP PC Hardware Diagnostics UEFI (solo in determinati prodotti).....	77
Download di Remote HP PC Hardware Diagnostics UEFI.....	77
Download della versione più recente di Remote HP PC Hardware Diagnostics UEFI.....	77
Download di Remote HP PC Hardware Diagnostics UEFI mediante nome o numero del prodotto.....	77
Personalizzazione delle impostazioni di Remote HP PC Hardware Diagnostics UEFI.....	78
12 Specifiche.....	79
Alimentazione.....	79
Ambiente operativo.....	80
13 Scarica elettrostatica.....	82
14 Accessibilità.....	83
HP e accessibilità.....	83
Ricerca degli strumenti necessari.....	83
L'impegno di HP.....	83
IAAP (International Association of Accessibility Professionals).....	84
Ricerca della migliore tecnologia assistiva.....	84
Valutazione delle esigenze.....	84
Accessibilità per i prodotti HP.....	84
Norme e leggi.....	85
Norme.....	85
Mandato 376 - EN 301 549.....	85
Linee guida WCAG (Web Content Accessibility Guidelines).....	85
Leggi e regolamenti.....	86
Risorse e link utili relativi all'accessibilità.....	86
Organizzazioni.....	86
Istituti didattici.....	87

Altre risorse relative alla disabilità.....	87
Link HP	87
Come contattare l'assistenza	87
Indice analitico.....	88

1 Guida introduttiva

Questo computer include funzionalità avanzate che ne migliorano l'utilizzo sia per lavoro sia per divertimento. Leggere questo capitolo per informazioni sulle procedure più idonee da adottare dopo aver configurato il computer e su dove reperire ulteriori risorse HP.

Dopo aver configurato e registrato il computer, HP consiglia di attenersi alla seguente procedura per ottenere il massimo dal proprio investimento intelligente:



SUGGERIMENTO: Per tornare rapidamente alla schermata Start del computer da un'app aperta o dal desktop di Windows, premere il tasto Windows sulla tastiera. Premendo di nuovo il tasto Windows si torna alla schermata precedente.

- **Connessione a Internet:** consente di configurare la rete cablata o wireless per potersi connettere a Internet. Per ulteriori informazioni, vedere [Connessioni di rete a pagina 21](#).
- **Aggiornamento del software antivirus:** consente di proteggere il computer dai danni provocati dai virus. Il software è preinstallato nel computer. Per ulteriori informazioni, vedere [Uso di software antivirus a pagina 57](#).
- **Apprendimento delle funzionalità del computer:** consente di apprendere le funzionalità del computer. Per ulteriori informazioni, vedere [Componenti a pagina 4](#) e [Spostamento nella schermata a pagina 28](#).
- **Individuazione del software installato:** consente di accedere all'elenco del software preinstallato sul computer:

Selezionare il pulsante **Start**, quindi selezionare **Tutte le app**.

- oppure -

Fare clic con il pulsante destro del mouse sul pulsante **Start**, quindi selezionare **App e funzionalità**.

- **Backup del disco rigido:** consente di creare dischi di ripristino o un'unità flash USB di ripristino per il backup del disco rigido. Vedere [Backup, ripristino e recupero a pagina 66](#).
- **Accedere all'app HP Support Assistant:** per un'assistenza rapida online, aprire l'app HP Support Assistant (solo in determinati prodotti). HP Support Assistant ottimizza le prestazioni del computer e risolve i problemi utilizzando gli aggiornamenti software più recenti, gli strumenti di diagnostica e l'assistenza guidata. Selezionare l'icona **Cerca** nella barra delle applicazioni, digitare `support` nella casella di ricerca, quindi selezionare **HP Support Assistant**.

Ricerca di informazioni

Utilizzare questa tabella per individuare le risorse contenenti dettagli sul prodotto, informazioni procedurali e molto altro ancora.

Tabella 1-1 Ulteriori informazioni

Risorsa	Sommario
<i>Istruzioni di installazione</i>	<ul style="list-style-type: none">● Panoramica su funzionalità e configurazione del computer

Tabella 1-1 Ulteriori informazioni (continuazione)

Risorsa	Sommario
<p><i>Assistenza HP</i></p> <p>Per accedere all'assistenza HP, visitare https://www.hp.com/support e seguire le istruzioni per trovare il prodotto in uso.</p> <p>- oppure -</p> <p>Selezionare l'icona Cerca nella barra delle applicazioni, digitare <code>support</code> nella casella di ricerca, quindi selezionare HP Support Assistant.</p> <p>- oppure -</p> <p>Selezionare l'icona del punto interrogativo (solo in determinati prodotti) sulla barra delle applicazioni.</p>	<ul style="list-style-type: none">• Chat online con un tecnico di HP• Numeri telefonici del supporto• Video sulla sostituzione delle parti (solo per determinati prodotti)• Guide alla manutenzione e alla riparazione• Sedi dei centri di assistenza HP
<p><i>Guida alla sicurezza e al comfort</i></p> <p>Per accedere a questa guida:</p> <ul style="list-style-type: none">■ Selezionare l'icona Cerca sulla barra delle applicazioni, digitare <code>HP Documentation</code> nella casella di ricerca, quindi selezionare HP Documentation. <p>- oppure -</p> <ul style="list-style-type: none">■ Accedere alla pagina http://www.hp.com/ergo. <p>IMPORTANTE: Per accedere all'ultima versione della guida per l'utente è necessario essere collegati a Internet.</p>	<ul style="list-style-type: none">• Corretta configurazione della postazione di lavoro• Indicazioni per la postura e le abitudini di lavoro per ottimizzare il comfort e diminuire i rischi di lesioni• Informazioni sulla sicurezza meccanica ed elettrica
<p><i>Normative e avvisi di sicurezza e ambientali</i></p> <p>Per accedere a questo documento:</p> <ul style="list-style-type: none">■ Selezionare l'icona Cerca sulla barra delle applicazioni, digitare <code>HP Documentation</code> nella casella di ricerca, quindi selezionare HP Documentation.	<ul style="list-style-type: none">• Avvisi di conformità importanti, incluse le informazioni sulle Restrizioni nell'uso di sostanze pericolose (Restriction of Hazardous Substances - RoHS) e sul corretto smaltimento delle batterie, se necessario.
<p><i>Garanzia limitata*</i></p> <p>Per accedere a questo documento:</p> <ul style="list-style-type: none">■ Selezionare l'icona Cerca sulla barra delle applicazioni, digitare <code>HP Documentation</code> nella casella di ricerca, quindi selezionare HP Documentation. <p>- oppure -</p> <ul style="list-style-type: none">■ Accedere alla pagina http://www.hp.com/go/orderdocuments. <p>IMPORTANTE: Per accedere all'ultima versione della guida per l'utente è necessario essere collegati a Internet.</p>	<ul style="list-style-type: none">• Informazioni sulla garanzia specifiche di questo computer

Tabella 1-1 Ulteriori informazioni (continuazione)

Risorsa	Sommaro
<p>*La garanzia limitata HP si trova nelle guide per l'utente sul prodotto in uso e/o nel CD o DVD fornito nella confezione. In alcuni Paesi o regioni, HP può fornire una garanzia cartacea all'interno della confezione. Nei Paesi o nelle aree geografiche in cui la garanzia non è fornita in formato cartaceo, è possibile richiederne una copia visitando la pagina all'indirizzo http://www.hp.com/go/orderdocuments. Per i prodotti acquistati nell'area Asia Pacifico, è possibile scrivere al seguente recapito HP: POD, PO Box 161, Kitchener Road Post Office, Singapore 912006. Indicare nome del prodotto, nome e cognome, numero di telefono e indirizzo postale dell'acquirente.</p>	

2 Componenti

Il computer è dotato di componenti di alto livello. In questo capitolo vengono fornite informazioni dettagliate sui componenti, sulla loro posizione e sul loro funzionamento.

Individuazione dell'hardware

Utilizzare queste istruzioni per individuare l'hardware installato sul computer.

- Selezionare l'icona **Cerca** sulla barra delle applicazioni, digitare `gestione dispositivi` nella casella di ricerca, quindi selezionare l'app **Gestione dispositivi**.

Verrà visualizzato un elenco di tutti i dispositivi installati sul computer.

Per informazioni sui componenti hardware del sistema e sul numero di versione del BIOS di sistema, premere `fn+esc` (solo in determinati prodotti).

Individuazione del software

Utilizzare queste istruzioni per individuare un elenco di tutti i componenti software installati sul computer:

- Fare clic con il pulsante destro del mouse sul pulsante **Start**, quindi selezionare **App e funzionalità**.

Lato destro

Utilizzare l'illustrazione e la tabella per identificare i componenti del lato destro del computer.





Tabella 2-1 Componenti del lato destro e relative descrizioni

Componente		Descrizione
(1)	Area di fissaggio magnetico della stilo (solo in determinati prodotti)	Contiene una stilo opzionale.
(2)	Slot per scheda SIM (solo in determinati prodotti)	Contiene una scheda SIM (Subscriber Identity Module).

Tabella 2-1 Componenti del lato destro e relative descrizioni (continuazione)

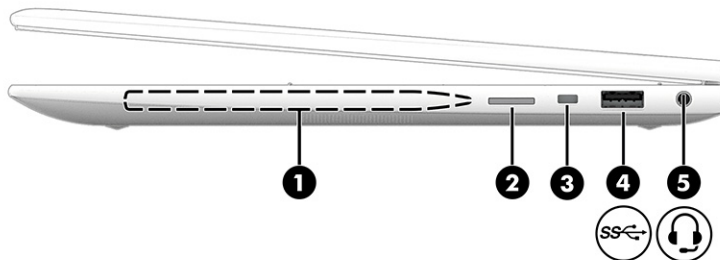
Componente	Descrizione
(3) Attacco per cavo di sicurezza	Consente di collegare al computer un cavo di sicurezza opzionale. NOTA: Il cavo di sicurezza è concepito come deterrente, ma potrebbe non impedire l'uso improprio o il furto del computer.
(4)  Porta USB SuperSpeed	Consente di collegare un dispositivo USB, trasferire dati ad alta velocità e (solo in determinati prodotti) ricaricare dispositivi di piccole dimensioni (ad esempio uno smartphone) quando il computer è acceso o nella modalità di sospensione. NOTA: Utilizzare un cavo di ricarica USB Type-A standard o un adattatore per cavo (da acquistare separatamente) per la ricarica di un dispositivo esterno di piccole dimensioni.
(5)  Jack combinato di uscita audio (cuffie)/ ingresso audio (microfono)	Consente di collegare altoparlanti stereo alimentati, cuffie, auricolari o cuffie auricolari con microfono opzionali o un cavo audio di un televisore. Consente inoltre di collegare un microfono per cuffie auricolari opzionale. Questo jack non supporta microfoni autonomi opzionali. AVVERTENZA! Per ridurre il rischio di lesioni all'apparato uditivo, regolare il volume prima di indossare le cuffie, gli auricolari o le cuffie auricolari con microfono. Per ulteriori informazioni sulla sicurezza, vedere il documento <i>Normative e avvisi di sicurezza e ambientali</i> . Per accedere a questa guida: <ul style="list-style-type: none">■ Selezionare l'icona Cerca sulla barra delle applicazioni, digitare HP Documentation nella casella di ricerca, quindi selezionare HP Documentation. NOTA: Se al jack è collegato un dispositivo, gli altoparlanti del computer vengono disabilitati.

Lato sinistro

Utilizzare l'illustrazione e la tabella per identificare i componenti sul lato sinistro del computer.







Tabella 2-2 Componenti del lato sinistro e relative descrizioni

Componente	Descrizione
<p>(1)</p>  <p>Porta HDMI®</p>	<p>Consente di collegare un dispositivo audio o video opzionale, ad esempio un televisore ad alta definizione, qualsiasi componente audio o digitale compatibile, oppure un dispositivo HDMI® (High-Definition Multimedia Interface) ad alta velocità.</p>
<p>(2)</p>  <p>Porta USB SuperSpeed con HP Sleep and Charge</p>	<p>Consente di collegare un dispositivo USB, trasferire dati ad alta velocità e ricaricare piccoli dispositivi (come ad esempio uno smartphone), anche quando il computer è spento.</p> <p>NOTA: Utilizzare un cavo di ricarica USB Type-A standard o un adattatore per cavo (da acquistare separatamente) per la ricarica di un dispositivo esterno di piccole dimensioni.</p>
<p>(3)</p>  <p>Connettore di alimentazione USB Type-C® e porte Thunderbolt™ con HP Sleep and Charge e uscita DisplayPort™ (2)</p>	<p>Consentono di collegare un adattatore CA dotato di connettore USB Type-C per alimentare il computer e, se necessario, caricare la batteria del computer.</p> <p>- e -</p> <p>Consentono di collegare dispositivi USB, trasferire dati ad alta velocità e ricaricare dispositivi di piccole dimensioni (ad esempio uno smartphone), anche quando il computer è spento.</p> <p>NOTA: Quando si ricarica un dispositivo esterno di piccole dimensioni, utilizzare un cavo di ricarica USB Type-C standard o un adattatore per cavo (da acquistare separatamente).</p> <p>- e -</p> <p>Consentono di collegare dispositivi di visualizzazione dotati di connettore USB Type-C per fornire un'uscita DisplayPort.</p> <p>NOTA: Il computer in uso potrebbe supportare anche una base di aggancio Thunderbolt.</p>
<p>(4)</p> <p>Spia della batteria</p>	<p>Quando è collegata l'alimentazione CA:</p> <ul style="list-style-type: none"> ● Bianca: il livello di carica della batteria è superiore al 90%. ● Arancione: il livello di carica della batteria è compreso tra lo 0 e il 90%. ● Spenta: la batteria non è in fase di carica. <p>Quando l'alimentazione CA è scollegata (batteria non in carica):</p> <ul style="list-style-type: none"> ● Arancione lampeggiante: il livello della batteria è in esaurimento. Se si raggiunge il livello di batteria quasi scarica, la spia della batteria inizia a lampeggiare rapidamente. ● Spenta: la batteria non è in fase di carica.
<p>(5)</p>  <p>Letto di smart card (solo in determinati prodotti)</p>	<p>Consente di supportare smart card opzionali.</p>

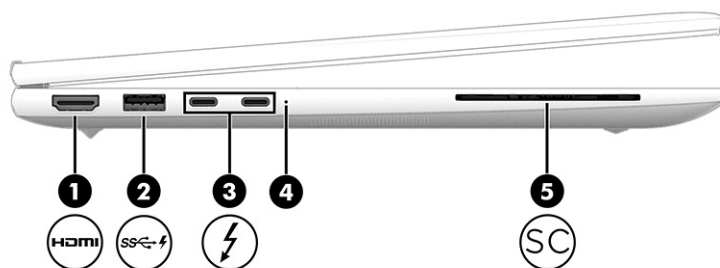
Display

Utilizzare l'illustrazione e la tabella per identificare i componenti del display.

Modalità a bassa emissione di luce blu (solo in alcuni prodotti)

Il display del computer viene fornito di fabbrica in modalità a bassa emissione di luce blu per migliorare il comfort e la sicurezza degli occhi. Inoltre, la modalità luce blu regola automaticamente le emissioni di luce blu quando si utilizza il computer di notte o per leggere.

AVVERTENZA! Per ridurre il rischio di lesioni gravi, leggere la *Guida alla sicurezza e al comfort*. In questa guida viene descritto come organizzare adeguatamente la postazione di lavoro, la postura corretta da tenere e le abitudini errate che chi utilizza un computer dovrebbe evitare. La *Guida alla sicurezza e al comfort* fornisce inoltre importanti informazioni sulla sicurezza meccanica ed elettrica. La *Guida alla sicurezza e al comfort* è disponibile in rete alla pagina <http://www.hp.com/ergo>.

NOTA: Fare riferimento all'illustrazione che più corrisponde al computer in uso.



Tabella 2-3 Componenti del display e relative descrizioni

Componente	Descrizione
(1) Sensore di luce ambientale e di colore	Consente di regolare la luminosità del display a seconda della luce ambientale, e di gestire e controllare la temperatura del colore. La temperatura del colore consente di misurare e regolare quanto sia calda o fredda la sorgente di luce.
(2) Microfoni interni (2) (solo in determinati prodotti)	Consentono di registrare l'audio.
(3) Spie della fotocamera (2) (solo in determinati prodotti)	Accesa: una o più fotocamere sono in uso.

Tabella 2-3 Componenti del display e relative descrizioni (continuazione)

Componente	Descrizione
(4) Fotocamere (2) (solo in determinati prodotti)	Consentono di effettuare videochiamate, registrare video e fermi immagine. Per utilizzare la fotocamera, vedere la sezione Utilizzo della fotocamera (solo in determinati prodotti) a pagina 33 . Alcune fotocamere consentono inoltre di accedere a Windows mediante riconoscimento facciale anziché mediante password. Per ulteriori informazioni, vedere Windows Hello (solo in determinati prodotti) a pagina 57 . NOTA: Le funzioni della fotocamera variano a seconda dell'hardware della fotocamera e del software installato sul prodotto in uso.
(5) Cover privacy fotocamera (solo in determinati prodotti)	Per impostazione predefinita, l'obiettivo della fotocamera è scoperto, ma è possibile far scorrere il coperchio privacy della fotocamera per bloccarne il campo visivo. Per utilizzare la fotocamera, far scorrere il coperchio privacy in direzione opposta per scoprire l'obiettivo. NOTA: Se si dispone di fotocamere anteriori e posteriori, quando un obiettivo della fotocamera è scoperto ed è pronto all'uso, l'altro è nascosto.
(6) Antenne WWAN* (4) (solo in determinati prodotti)	Consentono di inviare e ricevere segnali wireless per comunicare con reti WWAN (Wireless Wide Area Network).
(7) Antenne WLAN* (2) (solo in determinati prodotti)	Consentono di inviare e ricevere segnali wireless per comunicare con reti WLAN (Wireless Local Area Network).

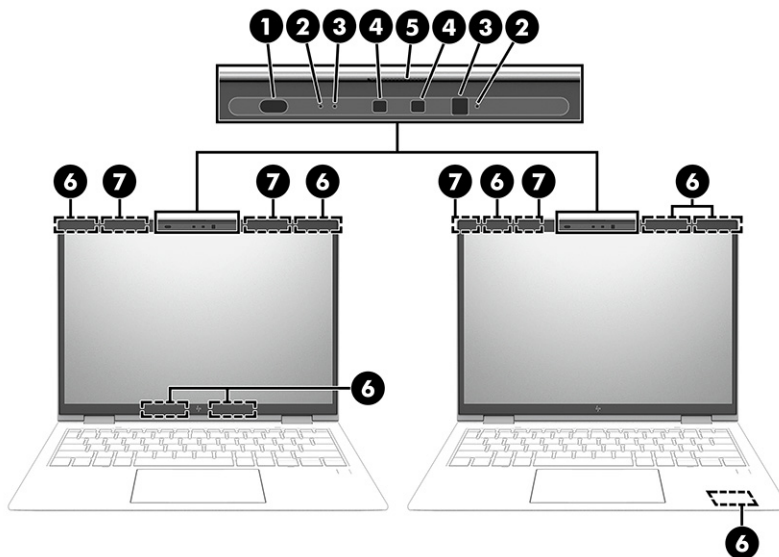
*Le antenne non sono visibili dall'esterno del computer. Per consentire una trasmissione ottimale, evitare di ostruire l'area intorno alle antenne.

Per gli avvisi sulla conformità wireless, vedere la sezione delle *Normative e avvisi di sicurezza e ambientali* che si applica al proprio Paese o regione.

Per accedere a questa guida:

- Selezionare l'icona **Cerca** sulla barra delle applicazioni, digitare `HP Documentation` nella casella di ricerca, quindi selezionare **HP Documentation**.

Area della tastiera

Le tastiere possono variare in base alla lingua.



NOTA: La tastiera, comprendente i tasti funzione e il tasto di accensione (solo in determinati prodotti), è disabilitata nelle modalità stand, tent e tablet. Per abilitare la tastiera, incluso il tasto di accensione, passare alla modalità conchiglia.

Touchpad

Qui vengono descritte le impostazioni e i componenti del touchpad.

Impostazioni del touchpad

Qui viene illustrato come regolare le impostazioni e i componenti del touchpad.

Regolazione delle impostazioni del touchpad

Attenersi alla seguente procedura per regolare le impostazioni e i movimenti del touchpad.

1. Selezionare l'icona **Cerca** sulla barra delle applicazioni, digitare `impostazioni touchpad` nella casella di ricerca, quindi premere `invio`.
2. Scegliere un'impostazione.

Accensione del touchpad

Per attivare il touchpad, attenersi alla seguente procedura.

1. Selezionare l'icona **Cerca** sulla barra delle applicazioni, digitare `impostazioni touchpad` nella casella di ricerca, quindi premere `invio`.
2. Utilizzando un mouse esterno, fare clic sul pulsante **Touchpad**.

Se non si utilizza un mouse esterno, premere ripetutamente il tasto `tab` finché il puntatore non si posiziona sul pulsante **Touchpad**. Premere quindi la **barra spaziatrice** per selezionare il pulsante.

Componenti del touchpad

Utilizzare l'illustrazione e la tabella per identificare i componenti del touchpad.



Tabella 2-4 Componenti del touchpad e relative descrizioni

Componente	Descrizione
(1) Area del touchpad	Consente la lettura dei movimenti del dito per spostare il puntatore o attivare elementi sullo schermo. NOTA: Per ulteriori informazioni, vedere Uso dei movimenti sul touchpad o sullo schermo tattile a pagina 28 .
(2) Pulsante sinistro del touchpad	Ha la stessa funzione del pulsante sinistro di un mouse esterno.

Tabella 2-4 Componenti del touchpad e relative descrizioni (continuazione)

Componente	Descrizione
(3) Area di tocco e antenna NFC (comunicazione di campo prossimale) (solo in determinati prodotti)	Al tocco, consente di condividere informazioni in wireless con un dispositivo che supporta la comunicazione di campo prossimale NFC.
(4) Pulsante destro del touchpad	Ha la stessa funzione del pulsante destro di un mouse esterno.

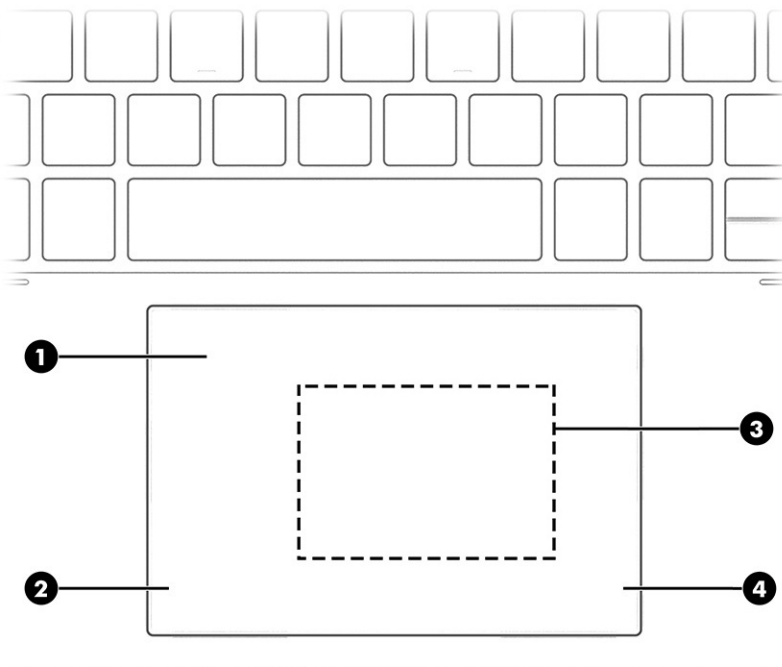
Spie

Utilizzare l'illustrazione e la tabella per identificare le spie sul computer.

 **NOTA:** Fare riferimento all'illustrazione che più corrisponde al computer in uso.





Tabella 2-5 Spie e relative descrizioni

Componente	Descrizione
(1) Spia blocco maiuscole	Accesa: il blocco maiuscole è attivato, pertanto tutti i caratteri saranno in maiuscolo.
(2)  Spia del tasto privacy (solo in determinati prodotti)	Accesa: il privacy screen è attivato, il quale aiuta ad evitare la visualizzazione da angolazioni laterali.
(3)  Spia di disattivazione dell'audio	<ul style="list-style-type: none"> • Accesa: l'audio del computer è disattivato. • Spenta: l'audio del computer è attivato.
(4)  Spia di disattivazione del microfono	<ul style="list-style-type: none"> • Accesa: il microfono è spento. • Spenta: il microfono è acceso.

Tabella 2-5 Spie e relative descrizioni (continuazione)

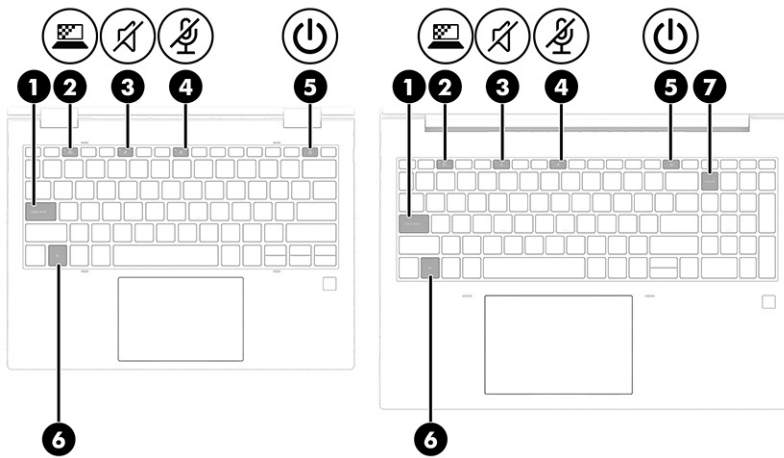
Componente	Descrizione
(5)  Spia di alimentazione	<ul style="list-style-type: none">• Accesa: il computer è acceso.• Lampeggiante (solo in determinati prodotti): il computer è in modalità sospensione, uno stato che consente di risparmiare energia. Lo schermo e gli altri componenti non necessari vengono spenti.• Spenta: in base al modello di computer in uso, il computer è spento, in modalità ibernazione o in modalità sospensione. L'ibernazione è una modalità che consente il massimo risparmio di energia.
(6) Spia bloc fn	Accesa: il tasto fn è bloccato. Per ulteriori informazioni, vedere Tasti di scelta rapida a pagina 16 .
(7) Spia bloc num (solo in determinati prodotti)	Accesa: la modalità bloc num è attivata.

Pulsante e lettore di impronte digitali

I lettori di impronte digitali possono essere situati sul touchpad, su un pannello laterale del computer oppure sul coperchio superiore sotto la tastiera.

 **IMPORTANTE:** Per verificare che il computer supporti l'accesso mediante il lettore di impronte digitali, selezionare l'icona **Cerca** sulla barra delle applicazioni, quindi digitare *Opzioni di accesso* nella casella di ricerca, e infine selezionare l'app **Opzioni di accesso**. Se tra le opzioni non è presente **Sistema di riconoscimento mediante impronte digitali**, il notebook non è dotato di lettore di impronte digitali.

 **NOTA:** Fare riferimento all'illustrazione che più corrisponde al computer in uso.





Tabella 2-6 Pulsante, lettore di impronte digitali e relative descrizioni

Componente	Descrizione
(1)  Pulsante di alimentazione	<ul style="list-style-type: none">• Se il computer è spento, premere brevemente il pulsante per accenderlo.• Se il computer è acceso, premere brevemente il pulsante per avviare la modalità di sospensione.• Se il computer è in stato di sospensione, premere brevemente il pulsante per uscire da questa modalità (solo determinati prodotti).• Se il computer è in modalità di ibernazione, premere brevemente il pulsante per uscire da questa modalità. <p>IMPORTANTE: Tenendo premuto il pulsante di alimentazione, tutti i dati non salvati andranno persi.</p> <p>Se il computer non risponde e le procedure di arresto si rivelano inefficaci, tenere premuto il pulsante di alimentazione per almeno 4 secondi per spegnere il computer.</p> <p>Per ulteriori informazioni sulle impostazioni di alimentazione, utilizzare l'icona Alimentazione.</p> <ul style="list-style-type: none">• Fare clic con il pulsante destro del mouse sull'icona di Alimentazione , quindi selezionare Impostazioni di alimentazione e sospensione.
(2) Lettore di impronte digitali (solo in determinati prodotti)	<p>Consente di accedere a Windows mediante il riconoscimento delle impronte digitali anziché mediante password.</p> <ul style="list-style-type: none">■ Toccare con il dito il lettore di impronte digitali. Per maggiori dettagli, vedere la sezione Windows Hello (solo in determinati prodotti) a pagina 57. <p>IMPORTANTE: Per evitare problemi di accesso mediante il riconoscimento delle impronte digitali, assicurarsi che il lettore registri tutti i lati del dito quando si registra la propria impronta.</p>

Tasti speciali

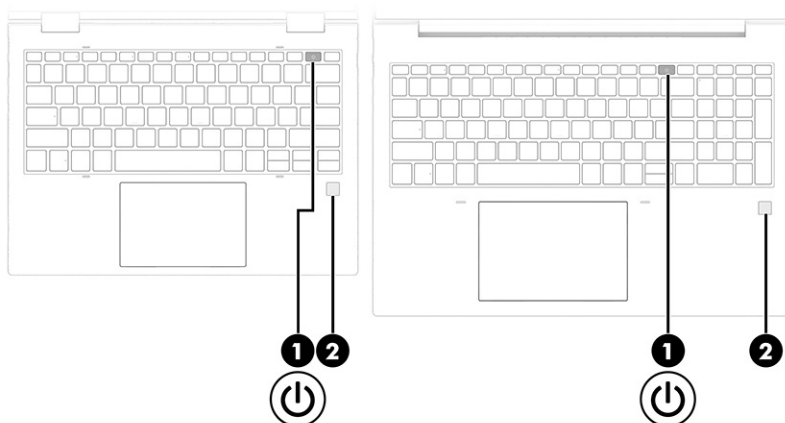
Utilizzare l'illustrazione e la tabella per identificare i tasti speciali.



NOTA: Fare riferimento all'illustrazione che più corrisponde al computer in uso.



Tabella 2-7 Tasti speciali e relative descrizioni



Componente	Descrizione
(1) Tasti azione	Consentono di eseguire le funzioni di sistema utilizzate con maggiore frequenza. Vedere Tasti azione a pagina 14 .
(2) Tasto <code>esc</code>	Se premuto in combinazione con il tasto <code>fn</code> , consente la visualizzazione delle informazioni di sistema.
(3) Tasto <code>fn</code>	Consente di eseguire le funzioni di sistema utilizzate con maggiore frequenza se premuto in combinazione con un altro tasto. Tali combinazioni di tasti sono chiamate <i>tasti di scelta rapida</i> . Vedere Tasti di scelta rapida a pagina 16 .
(4)  Tasto Windows	Consente di aprire il menu Start. NOTA: Premendo nuovamente il pulsante Windows si chiude il menu Start.

Tabella 2-7 Tasti speciali e relative descrizioni (continuazione)

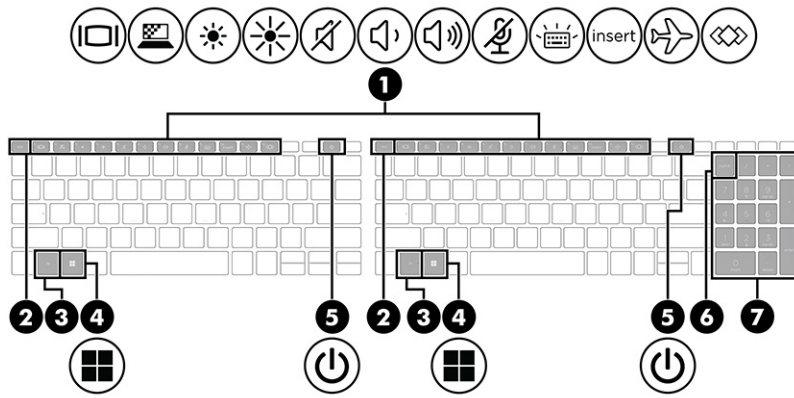
Componente	Descrizione
(5)  Pulsante di alimentazione	<ul style="list-style-type: none"> Se il computer è spento, premere brevemente il pulsante per accenderlo. Se il computer è acceso, premere brevemente il pulsante per avviare la modalità di sospensione. Se il computer è in stato di sospensione, premere brevemente il pulsante per uscire da questa modalità (solo determinati prodotti). Se il computer è in modalità di ibernazione, premere brevemente il pulsante per uscire da questa modalità. <p>IMPORTANTE: Tenendo premuto il pulsante di alimentazione, tutti i dati non salvati andranno persi.</p> <p>Se il computer non risponde e le procedure di arresto si rivelano inefficaci, tenere premuto il pulsante di alimentazione per almeno 4 secondi per spegnere il computer.</p> <p>Per ulteriori informazioni sulle impostazioni di alimentazione, utilizzare l'icona Alimentazione.</p> <ul style="list-style-type: none"> Fare clic con il pulsante destro del mouse sull'icona di Alimentazione , quindi selezionare Impostazioni di alimentazione e sospensione.
(6) Tasto bloc num (solo in determinati prodotti)	Consente di alternare le funzioni di spostamento e le funzioni numeriche del tastierino numerico integrato.
(7) Tastierino numerico integrato (solo in determinati prodotti)	<p>Un tastierino separato a destra della tastiera alfabetica. Premendo bloc num è possibile utilizzare il tastierino integrato come un tastierino numerico esterno.</p> <p>NOTA: Al riavvio del computer verrà ripristinata la funzione del tastierino, se questa era attiva al momento dello spegnimento del computer.</p>

Tasti azione

I tasti azione eseguono funzioni specifiche e variano a seconda del computer. Per stabilire quali tasti sono presenti sul computer, osservare le icone sulla tastiera e abbinarle alle descrizioni in questa tabella.

- Per utilizzare un tasto azione, tenere premuto il tasto.

 **NOTA:** Su alcuni prodotti, è necessario premere il tasto **fn** in combinazione con il tasto azione.

Tabella 2-8 Tasti azione e relative descrizioni

Icona	Descrizione
	Consente di commutare l'immagine su schermo tra i dispositivi di visualizzazione collegati al sistema. Se, ad esempio, un monitor è collegato al computer e si preme ripetutamente il tasto, la visualizzazione dell'immagine su schermo viene alternata tra il display del computer, il monitor e la visualizzazione simultanea su entrambi.

Tabella 2-8 Tasti azione e relative descrizioni (continuazione)









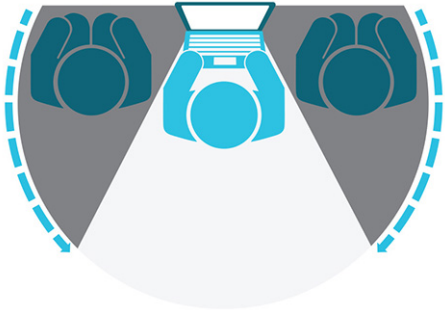

Icona	Descrizione
	<p>In determinati prodotti, aiuta ad evitare la visualizzazione di terzi da angolazioni laterali. Se necessario, diminuire o aumentare la luminosità in ambienti ben illuminati o più scuri. Premere nuovamente il tasto per disattivare il privacy screen.</p> <p>NOTA: Questa funzione è disponibile solo per determinati prodotti. Se la funzione non è disponibile sul computer, viene visualizzato un messaggio quando si preme questo tasto.</p> <p>NOTA: Per attivare rapidamente la massima impostazione privacy, premere fn+p.</p>
	
	<p>Tenendo premuto questo tasto, è possibile ridurre gradualmente la luminosità dello schermo.</p>
	<p>Tenendo premuto il tasto, questo consente di aumentare gradualmente la luminosità dello schermo.</p>
	<p>Consente di disattivare o ripristinare l'audio dell'altoparlante.</p>
	<p>Tenendo premuto il tasto, questo consente di ridurre gradualmente il volume dell'altoparlante.</p>
	<p>Tenendo premuto il tasto, questo consente di aumentare gradualmente il volume dell'altoparlante.</p>
	<p>Consente di disattivare il microfono.</p>
	<p>Consente di attivare o disattivare la retroilluminazione della tastiera. In determinati prodotti, è possibile regolare la luminosità della retroilluminazione della tastiera. Premere il tasto ripetutamente per regolare la luminosità da alta (quando si avvia il computer) a bassa, fino a spenta. Dopo aver regolato l'impostazione della retroilluminazione della tastiera, la retroilluminazione viene ripristinata all'impostazione precedente ogni volta che si accende il computer. La retroilluminazione della tastiera si spegne dopo 30 secondi di inattività. Per attivarla nuovamente, premere un tasto qualsiasi o toccare il touchpad (solo in determinati prodotti). Per prolungare la carica della batteria, disattivare questa funzione.</p>
insert	<p>Consente di attivare o disattivare la funzione Insert.</p>
	<p>Consente di attivare o disattivare la funzionalità wireless.</p> <p>NOTA: Prima di poter effettuare una connessione wireless, occorre configurare una rete wireless.</p>

Tabella 2-8 Tasti azione e relative descrizioni (continuazione)

Icona	Descrizione
	<p>Consente di eseguire le attività utilizzate con maggiore frequenza. Alcune attività potrebbero non essere disponibili su tutti i prodotti.</p> <ul style="list-style-type: none">• Consente di aprire un'applicazione, un file o un sito Web• Consente di inserire il testo utilizzato più di frequente in una scheda permanente degli Appunti• Consente di modificare i profili di sistema• Consente di modificare le proprietà• Consente di eseguire le sequenze di tasti definite dall'utente

 **NOTA:** La funzionalità dei tasti azione è abilitata per impostazione predefinita. In determinati prodotti, è possibile disabilitare questa funzione tenendo premuto il tasto **fn** e il tasto **maiusc** di sinistra. La spia di blocco fn si accende. Dopo aver disabilitato la funzionalità del tasto azione, è sempre possibile eseguire ciascuna funzione premendo il tasto **fn** in combinazione con il tasto azione appropriato.

Tasti di scelta rapida

Un tasto di scelta rapida è la combinazione del tasto **fn** con un altro tasto. Utilizzare la tabella per identificare i tasti di scelta rapida.

Per utilizzare un tasto di scelta rapida:

- Premere il tasto **fn**, quindi premere uno dei tasti elencati nella tabella seguente.

Tabella 2-9 Tasti di scelta rapida e relative descrizioni

Tasto	Descrizione
C	Consente di attivare il bloc scorr.
R	Consente di interrompere l'operazione.
S	Consente di inviare una query di programmazione.

Parte inferiore

Per identificare i componenti della parte inferiore, utilizzare l'illustrazione e la tabella seguenti.



Tabella 2-10 Componenti della parte inferiore e relative descrizioni

Componente		Descrizione
(1)	Altoparlanti (2)	Consentono la riproduzione dell'audio.
(2)	Presa d'aria	Consente il raffreddamento dei componenti interni.

NOTA: La ventola del computer si attiva automaticamente per raffreddare i componenti interni ed evitarne il surriscaldamento. È normale che la ventola interna si attivi e disattivi periodicamente durante l'uso del computer.

Parte posteriore

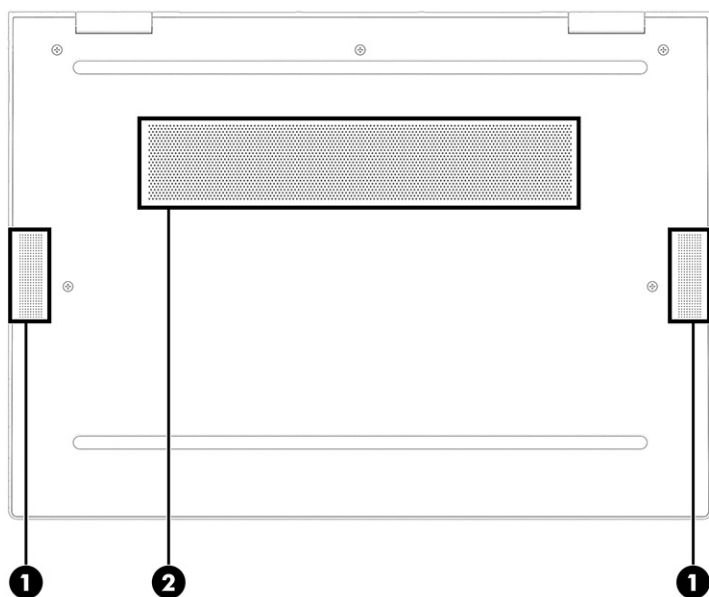
Utilizzare l'illustrazione e la tabella per identificare i componenti della parte posteriore.



Tabella 2-11 Componente della parte posteriore e relativa descrizione

Componente	Descrizione
Presa d'aria (solo in determinati prodotti)	Consente il raffreddamento dei componenti interni.

NOTA: La ventola del computer si attiva automaticamente per raffreddare i componenti interni ed evitarne il surriscaldamento. È normale che la ventola interna si attivi e disattivi periodicamente durante l'uso del computer.

Etichette

Le etichette apposte sul computer forniscono eventuali informazioni necessarie per la risoluzione dei problemi relativi al sistema o per l'uso del computer all'estero. Le etichette possono essere cartacee o impresse sul prodotto.

IMPORTANTE: Controllare nelle seguenti posizioni la presenza delle etichette descritte in questa sezione: nella parte inferiore del computer, all'interno dell'alloggiamento della batteria, sotto il coperchio di accesso, sul retro del display o nella parte inferiore del cavalletto per tablet.

- Etichetta di identificazione: fornisce informazioni importanti per l'identificazione del computer. Quando si contatta l'assistenza, sarà probabilmente richiesto il numero di serie, il numero di prodotto o il numero di modello. Individuare queste informazioni prima di contattare l'assistenza.

Le etichette di identificazione sono simili a quelle riportate negli esempi di seguito. Fare riferimento all'illustrazione che più corrisponde all'etichetta di identificazione sul computer in uso.



Tabella 2-12 Componenti dell'etichetta di identificazione

Componente	
(1)	Numero di serie
(2)	ID prodotto
(3)	Nome del prodotto HP

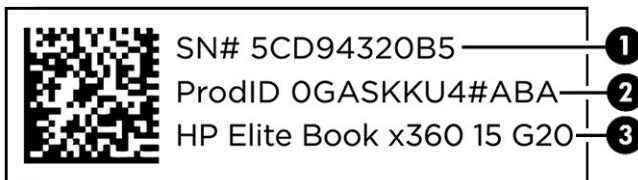

Tabella 2-13 Componenti dell'etichetta di identificazione

Componente	
(1)	Nome del prodotto HP
(2)	ID prodotto
(3)	Numero di serie
(4)	Periodo di garanzia

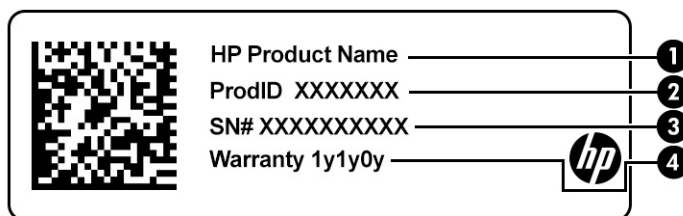

Tabella 2-14 Componenti dell'etichetta di identificazione

Componente	
(1)	Nome del prodotto HP
(2)	Periodo di garanzia
(3)	ID prodotto
(4)	Numero di serie

- Etichette delle normative: forniscono informazioni sulle normative che riguardano il computer.
- Etichette con le approvazioni wireless: forniscono informazioni sui dispositivi wireless opzionali e sui marchi di approvazione per alcuni dei Paesi o delle aree geografiche in cui l'uso di tali dispositivi è stato omologato.

Utilizzo di una scheda SIM (solo in determinati prodotti)

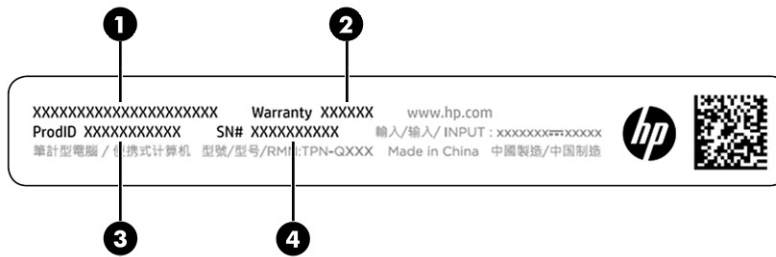
Utilizzare queste istruzioni per inserire una scheda SIM.

IMPORTANTE: È possibile danneggiare la scheda SIM se si inserisce la scheda di dimensioni errate o se si inserisce il vassoio della scheda SIM nella direzione errata. La scheda può anche essere bloccata nello slot. Non utilizzare adattatori per schede SIM. Per evitare danni alla scheda o ai connettori, non forzare la scheda SIM durante l'inserimento o la rimozione.

Determinare le dimensioni della scheda SIM corrette per il computer in uso

Prima di acquistare una scheda SIM, seguire queste istruzioni per determinare le dimensioni della scheda SIM corrette per il computer in uso.

1. Accedere alla pagina <http://www.hp.com/support>, quindi cercare il nome o il numero di prodotto del computer in uso.
2. Selezionare **Informazioni sul prodotto**.
3. Fare riferimento alle opzioni elencate per determinare quale scheda acquistare.

Inserimento di una scheda nano SIM

Per inserire una scheda nano SIM, attenersi alla procedura riportata di seguito.

1. Spegner il computer utilizzando il comando **Arresta il sistema**.
2. Posizionare il computer su una superficie piana con il lato del display rivolto verso l'alto.

3. Spingere delicatamente il vassoio di accesso della scheda SIM verso l'interno per sganciare il blocco SIM e far fuoriuscire il vassoio dallo slot (1).
4. Rimuovere il vassoio (2) dal computer e inserirvi la scheda (3).
5. Rimettere in posizione il vassoio nel computer. Spingere delicatamente il vassoio (4) fino al suo completo inserimento.

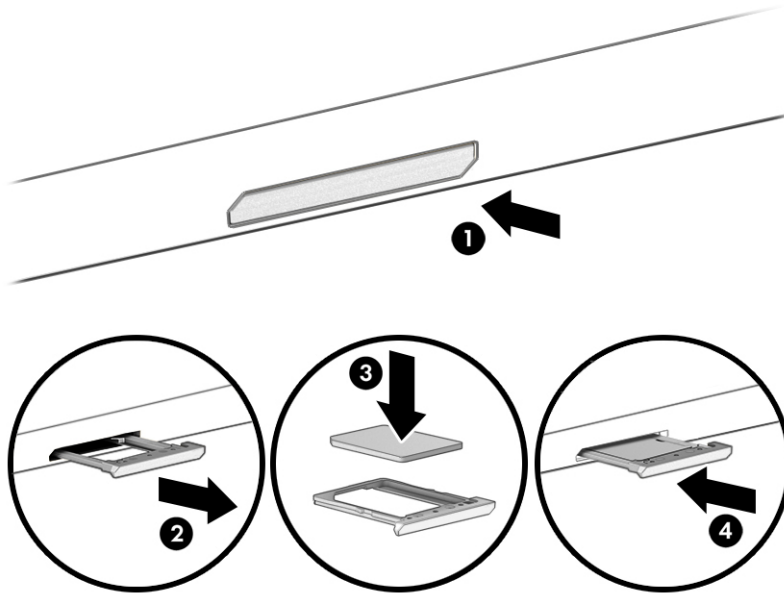

Per rimuovere la scheda SIM, spingere delicatamente il vassoio di accesso della scheda SIM verso l'interno per sganciare il blocco SIM e far fuoriuscire il vassoio dallo slot. Rimuovere la scheda SIM. Riposizionare il vassoio nel computer e premere delicatamente il vassoio fino al suo completo inserimento.

3 Connessioni di rete

Il computer può essere portato con sé ovunque, ma anche da casa è possibile esplorare il mondo e accedere alle informazioni di milioni di siti Web tramite una connessione di rete wireless o cablata. Nel presente capitolo viene descritto come eseguire queste connessioni.

Connessione a una rete wireless

Il computer potrebbe essere dotato di uno o più dispositivi wireless.

- **Dispositivo WLAN:** connette il computer a una rete locale wireless, comunemente detta rete Wi-Fi, LAN wireless o WLAN. Queste connessioni avvengono in genere negli uffici aziendali, nelle abitazioni e in luoghi pubblici come aeroporti, ristoranti, bar, hotel e università. In una WLAN, il dispositivo mobile wireless del computer comunica con un router wireless o un punto di accesso wireless.
- **Modulo HP Mobile Broadband (solo in determinati prodotti):** un dispositivo WWAN (wireless wide area network) che consente di collegarsi in modalità wireless su un'area più estesa. I gestori di rete mobile installano stazioni base (simili ai ripetitori per i telefoni cellulari) all'interno di vaste aree geografiche, coprendo in modo efficace province, regioni o persino interi Paesi.
- **Dispositivo Bluetooth®:** consente di creare una rete locale personale (PAN, Personal Area Network) per la connessione ad altri dispositivi compatibili con Bluetooth quali computer, telefoni, stampanti, cuffie, altoparlanti e fotocamere. In una PAN ogni dispositivo comunica direttamente con gli altri dispositivi, che devono essere relativamente vicini, in genere entro 10 metri (circa 33 piedi) l'uno dall'altro.

Uso dei controlli wireless

I dispositivi wireless di cui è dotato il computer possono essere controllati utilizzando una o entrambe le seguenti funzionalità.

- Pulsante wireless (definito anche *tasto modalità aereo* o *tasto wireless*)
- Controlli del sistema operativo

Pulsante wireless

Il computer potrebbe disporre di un pulsante wireless, di uno o più dispositivi wireless e di una o due spie wireless. Tutti i dispositivi wireless del computer sono abilitati per impostazione predefinita.

La spia wireless indica lo stato di alimentazione complessivo dei dispositivi wireless, non quello dei singoli dispositivi.

Controlli del sistema operativo

Il Centro connessioni di rete e condivisione consente di configurare una connessione o una rete, eseguire la connessione a una rete, diagnosticare e risolvere i problemi correlati alla rete.

In base al modello di computer in uso, utilizzare uno dei seguenti metodi per accedere ai controlli del sistema operativo:

- Selezionare l'icona **Cerca** sulla barra delle applicazioni, digitare `pannello di controllo` nella casella di ricerca, quindi selezionare **Pannello di controllo**.
- Fare clic con il pulsante destro del mouse sull'icona di stato della rete sulla barra delle applicazioni, quindi selezionare **Impostazioni rete e Internet**.

Collegamento a una WLAN

Prima di poter eseguire la connessione a una rete WLAN con questa procedura, è necessario impostare l'accesso a Internet.

 **NOTA:** Quando si configura un accesso a Internet in casa, è necessario creare un account con un provider di servizi Internet (ISP, Internet Service Provider). Per acquistare un servizio Internet e un modem, rivolgersi a un ISP locale. L'ISP fornirà l'assistenza necessaria per configurare il modem, installare un cavo di rete per collegare il router wireless al modem ed eseguire il test del servizio Internet.

1. Verificare che il dispositivo WLAN sia acceso.
2. Sulla barra delle applicazioni, selezionare l'icona di stato della rete, quindi selezionare l'icona della freccia destra accanto al pulsante Wi-Fi per vedere le reti disponibili.

Se la rete è una WLAN protetta, viene richiesto di immettere un codice di protezione. Immettere il codice e selezionare **Avanti** per completare la connessione.

 **NOTA:** Se non è visualizzata alcuna rete WLAN, il computer potrebbe essere al di fuori del raggio d'azione di un punto di accesso o di un router wireless.

 **NOTA:** In base al modello di computer, se la rete WLAN a cui si desidera connettersi non è presente, attenersi a uno dei seguenti metodi:

- Fare clic con il pulsante destro del mouse sull'icona di stato della rete sulla barra delle applicazioni, quindi selezionare **Impostazioni rete e Internet**.
- Selezionare **Wi-Fi**, quindi selezionare **Mostra reti disponibili**.

Viene visualizzato un elenco di opzioni che consente di individuare e collegarsi manualmente a una rete o di creare una nuova connessione di rete.

3. Connettersi a una delle reti disponibili.

Dopo aver eseguito la connessione, selezionare l'icona di stato della rete all'estrema destra della barra delle applicazioni, per verificare il nome e lo stato della connessione.

 **NOTA:** Il raggio d'azione delle connessioni WLAN (ossia, la distanza coperta dai segnali wireless) varia a seconda dello standard WLAN, del produttore del router e dell'interferenza di altri dispositivi elettronici o di barriere strutturali quali pareti e muri.

Utilizzo di HP Mobile Broadband (solo in determinati prodotti)

Il computer HP Mobile Broadband è dotato di supporto integrato per il servizio a banda larga mobile. Il nuovo computer, se utilizzato con la rete di un gestore di telefonia mobile, consente di connettersi a Internet, inviare e-mail o connettersi alla rete aziendale senza che siano necessari hotspot Wi-Fi.

Per attivare il servizio Mobile Broadband può essere necessario il numero IMEI e/o MEID del modulo HP Mobile Broadband. Tale numero potrebbe essere stampato sull'etichetta apposta sulla parte inferiore del computer, all'interno dell'alloggiamento della batteria, oppure sul retro del display.

Individuazione delle impostazioni del gestore di telefonia mobile

Per individuare le impostazioni del gestore di telefonia mobile:

1. Sulla barra delle applicazioni, fare clic con il pulsante destro del mouse sull'icona di stato della rete.
2. Selezionare **Impostazioni rete e Internet**.
3. Nella sezione **Rete e Internet**, selezionare **Cellulare**; quindi, nella sezione **Altre impostazioni cellulari**, selezionare **Impostazioni gestore di telefonia mobile**.

Alcuni gestori di rete mobile richiedono l'uso di una scheda SIM (Subscriber Identity Module, modulo di identificazione sottoscrittore). La scheda SIM contiene informazioni di base sull'utente, come il codice di identificazione personale (PIN), nonché informazioni sulla rete. Alcuni computer includono una scheda SIM preinstallata. Se la scheda SIM non è preinstallata, potrebbe essere fornita con i documenti di HP Mobile Broadband in dotazione con il computer, oppure dal gestore di rete mobile separatamente dal computer.

Connessione con HP Mobile Broadband

Per connettersi con HP Mobile Broadband:

1. Sulla barra delle applicazioni, selezionare l'icona di rete per aprire il menu Impostazioni rapide.
2. Selezionare la freccia accanto all'icona delle barre del segnale per effettuare la connessione.

Per informazioni su HP Mobile Broadband e su come attivare il servizio con il gestore di rete mobile preferito, vedere le informazioni su HP Mobile Broadband fornite con il computer.

Uso di una eSIM (solo in determinati modelli)

Il computer potrebbe essere dotato di una eSIM. Una eSIM è una versione programmabile della scheda SIM tradizionale utilizzata per scaricare diversi profili da gestori telefonici selezionati.

Una eSIM consente di collegarsi a Internet tramite una connessione dati cellulare. Con una eSIM, non è necessario ottenere una scheda SIM dal proprio gestore di telefonia mobile ed è possibile passare rapidamente da un gestore all'altro e da un piano dati all'altro. Ad esempio, è possibile disporre di un piano dati cellulare per il lavoro e di un piano diverso con un altro gestore di telefonia mobile per uso personale. Se si è in viaggio, è possibile collegarsi in più luoghi trovando gestori di telefonia mobile con piani in tale area.

È possibile implementare le eSIM utilizzando questi metodi:

- Integrare il chip eSIM (eUICC). Il notebook funziona quindi in dual SIM: la prima SIM sarà eUICC e l'altra sarà una scheda micro o nano SIM standard in un alloggiamento SIM. Può essere attiva una sola SIM alla volta.
- Posizionare una eSIM fisica rimovibile nel vassoio per schede SIM, analogamente a una scheda micro o nano SIM standard. In questo caso, la eSIM non è limitata a un unico gestore (eSIM fisica vuota).

È necessario aggiungere un profilo eSIM per connettersi a Internet utilizzando i dati cellulari. Per aggiungere un profilo, gestire i profili SIM e imparare a utilizzare una eSIM, visitare <https://www.support.microsoft.com> e digitare `Usare una eSIM` nella barra di ricerca.

Uso del GPS (solo in determinati prodotti)

Il computer potrebbe essere dotato di un dispositivo GPS (Global Positioning System). I satelliti GPS forniscono informazioni su posizione, velocità e direzione ai sistemi dotati di GPS.

Per abilitare il GPS, verificare che la posizione sia abilitata nelle impostazioni di privacy di Windows.

1. Selezionare l'icona **Cerca** sulla barra delle applicazioni, digitare `posizione` nella casella di ricerca, quindi selezionare **Impostazioni di privacy per la posizione**. Assicurarsi che i servizi di posizione siano abilitati.
2. Abilitare le impostazioni relative alla posizione, se non sono già abilitate.

Uso dei dispositivi wireless Bluetooth (solo in determinati prodotti)

Un dispositivo Bluetooth consente di stabilire comunicazioni wireless a corto raggio che sostituiscono i cavi fisici tradizionalmente utilizzati per il collegamento di dispositivi elettronici.

- Computer (desktop, notebook)
- Telefoni (cellulari, cordless, smartphone)
- Dispositivi di imaging (stampanti, fotocamere)
- Dispositivi audio (auricolari, altoparlanti)
- Mouse
- Tastiere esterne

Connessione di dispositivi Bluetooth

Prima di poter utilizzare un dispositivo Bluetooth è necessario stabilire una connessione Bluetooth.

1. Selezionare l'icona **Cerca** sulla barra delle applicazioni, digitare `bluetooth` nella casella di ricerca, quindi selezionare **Impostazioni dei dispositivi Bluetooth e di altro tipo**.
2. Attivare **Bluetooth**, se non è già attivato.
3. Selezionare **Aggiungi dispositivo**, quindi, nella finestra di dialogo **Aggiungi dispositivo**, selezionare **Bluetooth**.
4. Selezionare il dispositivo in uso dall'elenco, quindi seguire le istruzioni visualizzate.

 **NOTA:** Se il dispositivo richiede la verifica, viene visualizzato un codice di associazione. Sul dispositivo che si sta aggiungendo, seguire le istruzioni visualizzate per verificare che il codice sul dispositivo corrisponda al codice di associazione. Per ulteriori informazioni, consultare la documentazione fornita con il dispositivo.

 **NOTA:** Se il dispositivo non è visualizzato nell'elenco, assicurarsi che il Bluetooth sia attivato su tale dispositivo. Alcuni dispositivi potrebbero presentare requisiti aggiuntivi; vedere la documentazione fornita con il dispositivo stesso.

Utilizzo di NFC per condividere informazioni (solo in determinati prodotti)

Il computer supporta Near Field Communication (NFC), che consente di condividere informazioni in modalità wireless tra due dispositivi abilitati per NFC. Le informazioni vengono trasferite dall'area di tocco (antenna) di un dispositivo a un altro. Con la tecnologia NFC e le app supportate, è possibile condividere siti Web, trasferire informazioni sui contatti, trasferire pagamenti e stampare su stampanti NFC.

 **NOTA:** Per individuare l'area di tocco sul computer, vedere [Componenti a pagina 4](#).

1. Verificare che la funzione NFC sia abilitata.
 - a. Selezionare l'icona **Cerca** sulla barra delle applicazioni, digitare `wireless` nella casella di ricerca, quindi selezionare **Accendi o spegni dispositivi wireless**.
 - b. Verificare che NFC sia **Attivo**.
 2. Toccare l'area di tocco NFC con un dispositivo abilitato per NFC. Potrebbe essere emesso un suono alla connessione del dispositivo.
-
-  **NOTA:** Per individuare la posizione dell'antenna sull'altro dispositivo NFC, fare riferimento alle istruzioni del dispositivo.
-
3. Seguire le istruzioni visualizzate per continuare.

Connessione a una rete cablata

Alcuni prodotti consentono di creare una connessione a una rete locale (LAN) utilizzando un cavo di rete. Il cavo è in vendita separatamente.

-  **AVVERTENZA!** Per ridurre il rischio di scosse elettriche, incendi o danni all'apparecchiatura, non inserire un cavo telefonico in un jack RJ-45 (rete).
-

Connessione a una rete locale (LAN) (solo in determinati prodotti)

Utilizzare un collegamento LAN per collegare il computer direttamente a un router in una configurazione domestica (anziché in modalità wireless) o per collegarsi a una rete esistente in ufficio.

Per collegare il cavo di rete, attenersi alle istruzioni riportate di seguito:

-  **NOTA:** Sul computer potrebbe essere abilitata una funzione chiamata HP LAN-Wireless Protection. Questa funzione chiude la connessione wireless (Wi-Fi) o WWAN quando ci si collega direttamente a una LAN. Per ulteriori informazioni su HP LAN-Wireless Protection, vedere [Utilizzo della funzione HP LAN-Wireless Protection \(solo in determinati prodotti\) a pagina 26](#).
-

Se il computer non è dotato di una porta RJ-45, sono necessari un cavo di rete e un jack di rete, una docking station o un prodotto di espansione opzionali per il collegamento a una LAN.

1. Collegare il cavo di rete al jack di rete **(1)** sul computer, su un dispositivo di aggancio opzionale o su un prodotto di espansione.
2. Collegare l'altra estremità del cavo a un jack di rete a muro **(2)** o a un router.

-  **NOTA:** Se il cavo di rete dispone di un circuito di soppressione del rumore **(3)** che annulla le interferenze di ricezione TV e radio, orientare l'estremità del cavo con il circuito verso il computer.
-

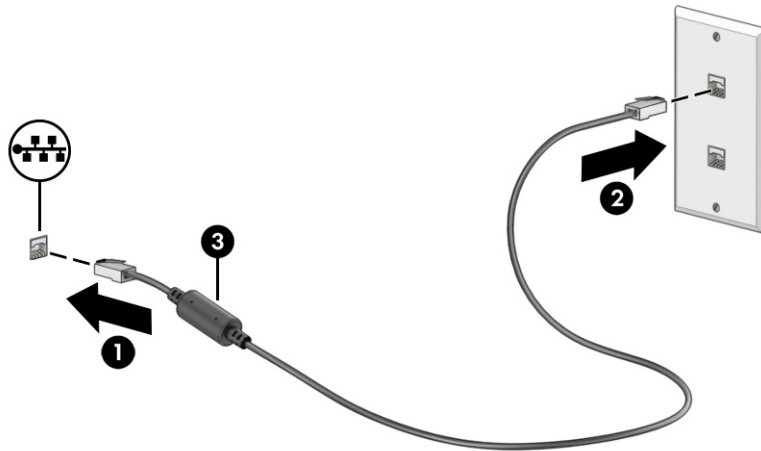

Utilizzo della funzione HP LAN-Wireless Protection (solo in determinati prodotti)

In un ambiente LAN, è possibile impostare la funzione HP LAN-Wireless Protection per proteggere la rete LAN da accessi wireless non autorizzati. Se la funzione HP LAN-Wireless Protection è abilitata, la connessione WLAN (Wi-Fi) o WWAN viene disattivata quando il computer è collegato direttamente a una LAN.

Per attivare e personalizzare la HP LAN-Wireless Protection:

1. Avviare Computer Setup (BIOS).
 - Computer o tablet con tastiera:
 - Accendere o riavviare il computer e, prima che appaia il logo HP, premere **f10** per accedere a Computer Setup.
 - Tablet senza tastiera:
 - Accendere o riavviare il tablet, quindi premere velocemente e tenere premuto il pulsante di diminuzione del volume finché non appare il menu di avvio. Toccare **f10** per accedere a Computer Setup.
2. Selezionare **Advanced** (Avanzate), quindi selezionare **Built-in Device Options** (Opzioni dispositivo integrato).
3. Selezionare la casella di controllo per **LAN/WLAN Auto Switching** (Commutazione automatica LAN/WLAN), **LAN/WWAN Auto Switching** (Commutazione automatica LAN/WWAN) o entrambe per disattivare le connessioni WLAN, le connessioni WWAN o entrambe quando ci si connette a una rete LAN.
4. Per salvare le modifiche e uscire da Computer Setup, selezionare **Main** (Principale), **Save Changes and Exit** (Salva modifiche ed esci) e **Yes** (Sì).



NOTA: Se si usano i tasti freccia per evidenziare la selezione, occorre premere **invio**.

Le modifiche diventano effettive al successivo riavvio del computer.

Utilizzo di HP MAC Address Pass Through (solo in determinati prodotti)

MAC Address Pass Through offre un modo personalizzabile per identificare il computer e le sue comunicazioni sulle reti. Questo indirizzo MAC di sistema fornisce un'identificazione univoca anche quando il computer è collegato tramite una scheda di rete. Questo indirizzo è abilitato per impostazione predefinita.

Per personalizzare il MAC Address Pass Through:

1. Avviare Computer Setup (BIOS).
 - Computer o tablet con tastiera:
 - Accendere o riavviare il computer e, quando viene visualizzato il logo HP, premere **f10** per accedere a Computer Setup.
 - Tablet senza tastiera:
 - Accendere o riavviare il tablet, quindi premere velocemente e tenere premuto il pulsante di diminuzione del volume finché non appare il menu di avvio. Toccare **f10** per accedere a Computer Setup.
2. Selezionare **Advanced** (Avanzate) e quindi selezionare **MAC Address Pass Through**.
3. Nella casella a destra di **Host Based MAC Address** (Indirizzo MAC basato su host), selezionare **System Address** (Indirizzo di sistema) per abilitare MAC Address Pass Through oppure **Custom Address** (Indirizzo personalizzato) per personalizzare l'indirizzo.
4. Se si è selezionato Personalizza, selezionare **MAC ADDRESS** (INDIRIZZO MAC), immettere l'indirizzo MAC di sistema personalizzato, quindi premere **invio** per salvare l'indirizzo.
5. Completare una delle seguenti attività:
 - Se il computer dispone di una LAN integrata e si desidera utilizzare l'indirizzo MAC integrato come indirizzo MAC del sistema, selezionare **Reuse Embedded LAN Address** (Riutilizza indirizzo LAN integrato).
 - Selezionare **Main** (Principale), **Save Changes and Exit** (Salva modifiche ed esci) e **Yes** (Sì).



NOTA: Se si usano i tasti freccia per evidenziare la selezione, occorre premere **invio**.

Le modifiche hanno effetto quando il computer viene riavviato.

4 Spostamento nella schermata

In base al modello di computer, è possibile spostarsi sullo schermo del computer mediante uno o più metodi.

- Utilizzare i movimenti tattili direttamente sullo schermo del computer.
- Utilizzare i movimenti tattili sul touchpad.
- Utilizzare una tastiera o un mouse opzionale (da acquistare separatamente).
- Utilizzare una tastiera su schermo.
- Utilizzare uno stick di puntamento.

Uso dei movimenti sul touchpad o sullo schermo tattile

Il touchpad consente di spostarsi sullo schermo del computer e di controllare il puntatore con semplici movimenti tattili. È inoltre possibile utilizzare i pulsanti sinistro e destro del touchpad come i corrispondenti pulsanti di un mouse esterno.

Per spostarsi sullo schermo tattile (solo in determinati modelli), toccare lo schermo direttamente con i movimenti descritti in questo capitolo. Per personalizzare i movimenti e visualizzare i video sul loro funzionamento, selezionare l'icona **Cerca** sulla barra delle applicazioni, digitare `pannello di controllo` nella casella di ricerca, selezionare **Pannello di controllo**, quindi selezionare **Hardware e suoni**. Nella sezione **Dispositivi e stampanti**, selezionare **Mouse**.

Alcuni prodotti includono un touchpad di precisione che fornisce funzionalità di movimento ottimizzate. Per determinare se si dispone di un touchpad di precisione e ottenere informazioni aggiuntive, attenersi alla seguente procedura:

- Selezionare **Start**, selezionare **Impostazioni**, quindi selezionare **Bluetooth e dispositivi**, e infine selezionare **Touchpad**.

 **NOTA:** Salvo diversamente indicato, è possibile utilizzare i movimenti tattili sia su TouchPad che su schermo tattile.

Tocco

Puntare un elemento sullo schermo, quindi toccare con un dito l'area del touchpad o lo schermo tattile per selezionare l'elemento. Toccare due volte un elemento per aprirlo.



Zoom con pizzico a due dita

Lo zoom con pizzico a due dita consente di ingrandire o rimpicciolire la visualizzazione di un'immagine o di un testo.

- Eseguire lo zoom indietro posizionando due dita separate sull'area del touchpad o sullo schermo tattile, quindi avvicinandole.
- Eseguire lo zoom in avanti posizionando due dita vicine sull'area del touchpad o sullo schermo tattile, quindi allontanandole.

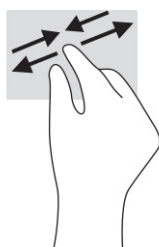

Scorrimento a due dita (touchpad e touchpad di precisione)

Posizionare due dita leggermente divaricate sull'area del touchpad, quindi trascinarle verso l'alto, il basso, a sinistra o a destra, oppure lateralmente su una pagina o un'immagine.

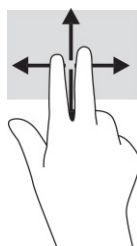

Tocco a due dita (touchpad e touchpad di precisione)

Toccare con due dita l'area del touchpad per aprire il menu delle opzioni dell'oggetto selezionato.

 **NOTA:** Il tocco a due dita consente di eseguire la stessa funzione del clic con il pulsante destro del mouse.



Tocco a tre dita (touchpad e touchpad di precisione)

Per impostazione predefinita, il tocco con tre dita consente di aprire la casella di ricerca. Toccare con tre dita l'area del touchpad per eseguire un movimento.



Per modificare la funzione di questo movimento su un touchpad di precisione, selezionare **Start**, **Impostazioni**, quindi **Bluetooth e dispositivi**, e infine selezionare **Touchpad**. In **Movimenti con tre dita**, nella casella **Tocchi**, selezionare un'impostazione di movimento.

Tocco a quattro dita (touchpad e touchpad di precisione)

Per impostazione predefinita, il tocco a quattro dita consente di aprire il Centro notifiche. Toccare con quattro dita l'area del touchpad per eseguire il movimento.

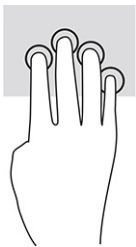

Per modificare la funzione di questo movimento su un touchpad di precisione, selezionare **Start**, **Impostazioni**, quindi **Bluetooth e dispositivi**, e infine selezionare **Touchpad**. In **Movimenti con quattro dita**, nella casella **Tocchi**, selezionare un'impostazione di movimento.

Sfioramento a tre dita (touchpad e touchpad di precisione)

Per impostazione predefinita, lo sfioramento a tre dita consente di passare tra le app aperte e il desktop.

- Sfioccare con tre dita verso l'alto per vedere tutte le finestre aperte.
- Sfioccare con tre dita verso il basso per visualizzare il desktop.
- Sfioccare con tre dita verso destra o sinistra per spostarsi tra le finestre aperte.

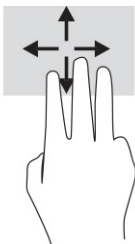

Per modificare la funzione di questo movimento su un touchpad di precisione, selezionare **Start**, **Impostazioni**, quindi **Bluetooth e dispositivi**, e infine selezionare **Touchpad**. In **Movimenti con tre dita**, nella casella **Sfioramenti**, selezionare un'impostazione di movimento.

Sfioramento a quattro dita (touchpad di precisione)

Per impostazione predefinita, lo sfioramento a quattro dita consente di spostarsi tra i desktop aperti.

- Sfioccare con quattro dita verso l'alto per visualizzare tutte le finestre aperte.

- Sfiocare con quattro dita verso il basso per mostrare il desktop.
- Sfiocare con quattro dita verso destra o sinistra per spostarsi tra i desktop.

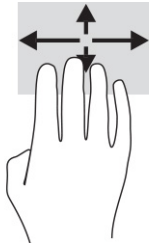

Per modificare la funzione di questo movimento, selezionare **Start, Impostazioni**, quindi **Bluetooth e dispositivi**, e infine selezionare **Touchpad**. In **Movimenti con quattro dita**, nella casella **Scorrimenti**, selezionare un'impostazione di movimento.

Scorrimento a un dito (schermo tattile)

Utilizzare lo scorrimento a un dito per eseguire una panoramica di elenchi e pagine, scorrere elenchi e pagine o spostare un oggetto.

- Per scorrere lo schermo, far scorrere leggermente un dito sullo schermo nella direzione desiderata.
- Per spostare un oggetto, tenere premuto il dito sull'oggetto, quindi trascinare il dito per spostare l'oggetto.

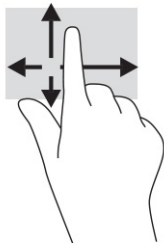

Uso di una tastiera o di un mouse opzionale

Una tastiera e un mouse opzionali consentono di digitare, selezionare elementi, scorrere ed eseguire le stesse funzioni dei movimenti tattili. La tastiera consente di utilizzare tasti azione e di scelta rapida per eseguire determinate funzioni.

Utilizzo della tastiera su schermo (solo in determinati prodotti)

Queste istruzioni consentono di imparare ad utilizzare la tastiera su schermo.

La tastiera su schermo può essere visualizzata in vari modi:

1. Selezionare l'icona **Cerca** nella barra delle applicazioni, digitare `tastiera su schermo` nella casella di ricerca, quindi selezionare **Tastiera su schermo**.
- oppure -

2. Premere il tasto Windows +[ctrl+o](#).



NOTA: Sopra la tastiera su schermo possono essere visualizzate le parole suggerite. Toccare una parola per selezionarla.



NOTA: I tasti azione e i tasti di scelta rapida non sono visualizzati né utilizzabili sulla tastiera su schermo.

5 Funzionalità di intrattenimento

Il computer HP può essere utilizzato per lavoro o per svago, ad esempio per contattare altri utenti tramite la fotocamera, per combinare audio e video, oppure per collegare dispositivi esterni quali proiettori, monitor, televisori o altoparlanti.

Vedere la sezione [Componenti a pagina 4](#) per individuare le funzioni audio, video e della fotocamera sul computer in uso.

Utilizzo della fotocamera (solo in determinati prodotti)

Il computer dispone di una o più fotocamere che consentono di interagire con altri utenti per lavoro o per gioco. La maggior parte delle fotocamere consente di effettuare videochiamate, registrare video e fermi immagine. Le fotocamere possono essere anteriori o posteriori.

Per stabilire di quale/i fotocamera/e dispone il prodotto, vedere la sezione [Componenti a pagina 4](#). Per utilizzare la fotocamera, selezionare l'icona **Cerca** sulla barra delle applicazioni, digitare `fotocamera` nella casella di ricerca, quindi selezionare **Fotocamera**. Alcune fotocamere dispongono anche di funzionalità HD (High Definition, alta definizione), di app per giocare o software di riconoscimento facciale come Windows Hello. Per informazioni sull'utilizzo di Windows Hello, vedere la sezione [Protezione a pagina 48](#).

È possibile migliorare la privacy del computer coprendo l'obiettivo con il coperchio privacy della fotocamera. Per impostazione predefinita, l'obiettivo della fotocamera è scoperto, ma è possibile far scorrere il coperchio privacy della fotocamera per bloccarne il campo visivo. Per utilizzare la fotocamera, far scorrere il coperchio privacy in direzione opposta per scoprire l'obiettivo.

Audio

È possibile scaricare e ascoltare musica, eseguire lo streaming di contenuti audio dal Web (inclusa la radio), registrare file audio o creare supporti multimediali con audio e video. È inoltre possibile riprodurre CD musicali sul computer (in determinati prodotti) oppure collegare un'unità ottica esterna per riprodurre i CD.

Per migliorare l'esperienza di ascolto, collegare cuffie o altoparlanti.

Collegamento di altoparlanti

È possibile collegare altoparlanti cablati al computer connettendoli a una porta USB, ad un jack combinato di uscita audio (cuffie)/ingresso audio (microfono) del computer o ad una base di aggancio.

Per collegare altoparlanti wireless al computer, seguire le istruzioni del produttore del dispositivo. Per collegare altoparlanti ad alta definizione al computer, vedere la sezione [Configurazione dell'audio HDMI a pagina 37](#). Abbassare il volume prima di collegare gli altoparlanti.

Collegamento di cuffie

È possibile collegare cuffie cablate al jack combinato di uscita audio (cuffie)/ingresso audio (microfono) del computer.

-
- ⚠ **AVVERTENZA!** Per ridurre il rischio di lesioni dell'apparato uditivo, abbassare il volume prima di indossare cuffie, auricolari o cuffie auricolari. Per ulteriori informazioni sulla sicurezza, vedere il documento *Normative e avvisi di sicurezza e ambientali*.

Per accedere a questa guida:

- Selezionare l'icona **Cerca** sulla barra delle applicazioni, digitare `HP Documentation` nella casella di ricerca, quindi selezionare **HP Documentation**.

Per collegare cuffie wireless al computer, seguire le istruzioni del produttore del dispositivo.

Collegamento di cuffie auricolari

È possibile collegare un paio di cuffie al jack combinato di uscita audio (cuffie)/ingresso audio (microfono) del computer.

È possibile collegare un microfono indipendente a una porta USB. Consultare le istruzioni del produttore.

-
- ⚠ **AVVERTENZA!** Per ridurre il rischio di lesioni dell'apparato uditivo, abbassare il volume prima di indossare cuffie, auricolari o cuffie auricolari. Per ulteriori informazioni sulla sicurezza, vedere il documento *Normative e avvisi di sicurezza e ambientali*.

Per accedere a questa guida:

- Selezionare l'icona **Cerca** sulla barra delle applicazioni, digitare `HP Documentation` nella casella di ricerca, quindi selezionare **HP Documentation**.

Le cuffie con microfono sono denominate cuffie auricolari. È possibile collegare cuffie auricolari cablate al jack combinato di uscita audio (cuffie)/ingresso audio (microfono) del computer.

Per connettere cuffie wireless al computer, seguire le istruzioni del produttore del dispositivo.

Impostazioni audio

Utilizzare le impostazioni audio per regolare il volume di sistema, cambiare i segnali acustici emessi dal sistema o gestire i dispositivi audio.

Visualizzazione o modifica delle impostazioni audio

Utilizzare queste istruzioni per visualizzare o modificare le impostazioni audio.

- Selezionare l'icona **Cerca** sulla barra delle applicazioni, digitare `pannello di controllo` nella casella di ricerca, selezionare **Pannello di controllo**, quindi selezionare **Hardware e suoni**, e infine selezionare **Audio**.

Utilizzo del pannello di controllo per visualizzare e controllare le impostazioni audio

È possibile visualizzare o modificare le impostazioni dell'audio mediante il pannello di controllo audio.

Il computer potrebbe includere un sistema audio ottimizzato da Bang & Olufsen, DTS, Beats Audio o da un altro fornitore. Pertanto, il computer potrebbe includere funzionalità audio avanzate controllabili tramite un pannello di controllo audio specifico del sistema audio in uso.

Utilizzare il pannello di controllo audio per visualizzare e controllare le impostazioni audio.

- Selezionare l'icona **Cerca** sulla barra delle applicazioni, digitare `pannello di controllo` nella casella di ricerca, selezionare **Pannello di controllo**, quindi selezionare **Hardware e suoni**, selezionare **Audio**, e infine selezionare il pannello di controllo audio specifico del sistema in uso.

Video

Il computer è un dispositivo video avanzato che consente di guardare video in streaming dai propri siti Web preferiti, nonché scaricare video e film da guardare sul computer quando non si è connessi a una rete.

Per migliorare l'esperienza visiva, utilizzare una delle porte video del computer per collegare un monitor esterno, un proiettore o un televisore.

 **IMPORTANTE:** Accertarsi che il dispositivo esterno sia collegato alla porta del computer corretta mediante il cavo appropriato. Seguire le istruzioni del produttore del dispositivo.

Per informazioni sull'utilizzo delle funzionalità video, consultare HP Support Assistant.

Collegamento di un dispositivo Thunderbolt tramite cavo USB Type-C

Per visualizzare video o output di visualizzazione ad alta risoluzione su un dispositivo Thunderbolt esterno, attenersi alla seguente procedura.

 **NOTA:** Per collegare un dispositivo USB Type-C Thunderbolt al computer occorre un cavo USB Type-C, da acquistare separatamente.

Collegare il dispositivo Thunderbolt secondo le seguenti istruzioni:

1. Collegare una delle estremità del cavo USB Type-C alla porta USB Type-C Thunderbolt sul computer.

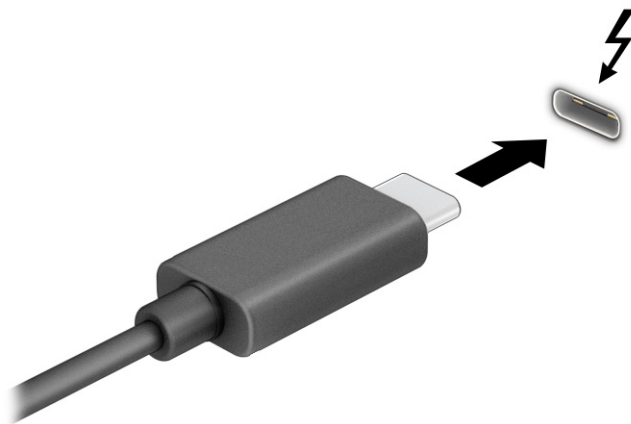

2. Collegare l'altra estremità del cavo al dispositivo Thunderbolt esterno.
3. Premere **f1** per spostarsi tra i quattro stati di visualizzazione:
 - **Solo schermo PC:** visualizzazione dell'immagine su schermo solo sul computer.
 - **Duplica:** visualizzazione dell'immagine su schermo simultaneamente sul computer e sul dispositivo esterno.
 - **Estendi:** visualizzazione dell'immagine su schermo estesa sia sul computer sia sul dispositivo esterno.

- **Solo secondo schermo:** visualizzazione dell'immagine su schermo solo sul dispositivo esterno.

Ogni volta che si preme **f1** si modifica lo stato del display.

 **NOTA:** Per risultati ottimali, soprattutto se si sceglie l'opzione **Estendi**, aumentare la risoluzione dello schermo del dispositivo esterno, come indicato di seguito. Selezionare il pulsante **Start**, selezionare **Impostazioni**, quindi **Sistema**, infine selezionare **Schermo**. In **Scala e layout**, selezionare la risoluzione appropriata, quindi selezionare **Mantieni le modifiche**.

Collegamento di dispositivi video mediante un cavo HDMI

HDMI è l'unica interfaccia video che supporta video e audio ad alta definizione.

Collegamento di un televisore o di un monitor ad alta definizione tramite HDMI

Per visualizzare l'immagine su schermo del computer su un monitor o un televisore ad alta definizione, collegare il dispositivo ad alta definizione secondo le istruzioni.

 **NOTA:** Per collegare un dispositivo HDMI al computer, è necessario un cavo HDMI da acquistare separatamente.

1. Collegare un'estremità del cavo HDMI alla porta HDMI sul computer.

 **NOTA:** La forma della porta HDMI può variare a seconda del prodotto.

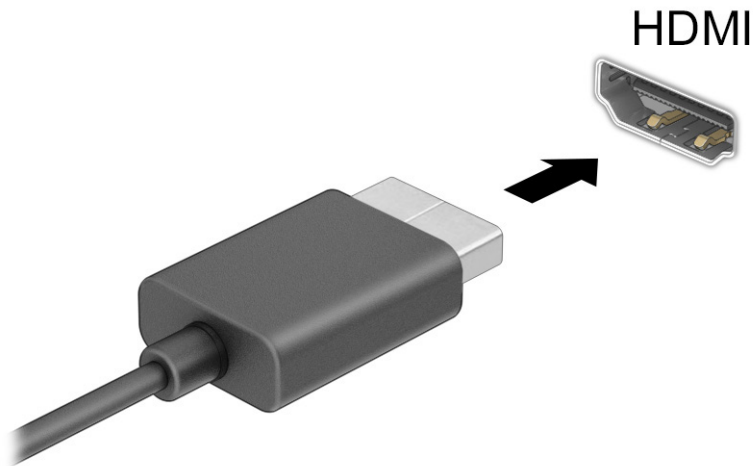

2. Collegare l'altra estremità del cavo al monitor o al televisore ad alta definizione.
3. Premere **f1** per spostarsi tra i quattro stati di visualizzazione:
 - **Solo schermo PC:** visualizzazione dell'immagine su schermo solo sul computer.
 - **Duplica:** visualizzazione dell'immagine su schermo simultaneamente sul computer e sul dispositivo esterno.
 - **Estendi:** visualizzazione dell'immagine su schermo estesa sia sul computer sia sul dispositivo esterno.
 - **Solo secondo schermo:** visualizzazione dell'immagine su schermo solo sul dispositivo esterno.

Ogni volta che si preme **f1** si modifica lo stato del display.



NOTA: Per risultati ottimali, soprattutto se si sceglie l'opzione **Estendi**, aumentare la risoluzione dello schermo del dispositivo esterno, come indicato di seguito. Selezionare il pulsante **Start**, selezionare **Impostazioni**, quindi **Sistema**, infine selezionare **Schermo**. In **Scala e layout**, selezionare la risoluzione appropriata, quindi selezionare **Mantieni le modifiche**.

Configurazione dell'audio HDMI

Utilizzare queste istruzioni per configurare l'audio HDMI.

Attivazione dell'audio HDMI

Dopo aver collegato un televisore HDMI al computer, è possibile attivare l'audio HDMI.

1. Fare clic con il pulsante destro del mouse sull'icona **Altoparlanti** nell'area di notifica, all'estrema destra della barra delle applicazioni, quindi selezionare **Impostazioni audio**.
2. Selezionare **Altre impostazioni audio**.
3. Nella scheda **Riproduzione**, selezionare **Audio digitale (HDMI)**.
4. Selezionare **Imposta come predefinito**, quindi selezionare **OK**.

Disattivazione dell'audio HDMI

Utilizzare queste istruzioni per ripristinare l'audio dagli altoparlanti del computer.

1. Fare clic con il pulsante destro del mouse sull'icona **Altoparlanti** nell'area di notifica, all'estrema destra della barra delle applicazioni, quindi selezionare **Impostazioni audio**.
2. Selezionare **Altre impostazioni audio**.
3. Nella scheda **Riproduzione**, selezionare **Altoparlanti**.
4. Selezionare **Imposta come predefinito**, quindi selezionare **OK**.

Individuazione e collegamento di display cablati mediante trasporto multistream (MST, MultiStream Transport)

Il trasporto multistream (MST, MultiStream Transport) consente il collegamento di più dispositivi di visualizzazione cablati al computer in uso mediante la porta VGA o i connettori DisplayPort del computer, come anche mediante la porta VGA o i connettori DisplayPort di un hub o di una base di aggancio esterna.

Il collegamento può essere effettuato in diversi modi, a seconda del tipo di controller grafico installato sul computer e della eventuale dotazione del computer di un hub integrato. Accedere a **Gestione dispositivi** per visualizzare un elenco di tutti i componenti hardware installati sul computer.

Collegamento di display a computer dotati di grafica NVIDIA (con hub opzionale)

Per configurare più dispositivi di visualizzazione, attenersi alla seguente procedura.



NOTA: Con un controller grafico NVIDIA® e un hub opzionale, è possibile collegare fino a quattro dispositivi di visualizzazione esterni.

1. Collegare un hub esterno (da acquistare separatamente) al connettore DisplayPort (DP) sul computer tramite un cavo DP-DP (da acquistare separatamente). Assicurarsi che l'adattatore di alimentazione dell'hub sia collegato all'alimentazione CA.
2. Collegare i dispositivi di visualizzazione esterni alla porta VGA o ai connettori DisplayPort sull'hub.
3. Per vedere tutti i dispositivi di visualizzazione collegati, selezionare l'icona **Cerca** sulla barra delle applicazioni, quindi digitare `gestione dispositivi` nella casella di ricerca, e infine selezionare l'app **Gestione dispositivi**. Se non si visualizzano tutti i display collegati, assicurarsi che ogni dispositivo sia collegato alla porta corretta sull'hub.



NOTA: Le scelte di visualizzazione multipla includono **Duplica**, che consente la riproduzione dello schermo del computer su tutti i dispositivi di visualizzazione abilitati, o **Estendi**, che consente l'estensione dello schermo del computer su tutti i dispositivi di visualizzazione abilitati.

Collegamento dei display a computer dotati di grafica Intel (con un hub opzionale)

Per configurare più dispositivi di visualizzazione, attenersi alla seguente procedura.



NOTA: Con un controller grafico Intel e un hub opzionale è possibile collegare fino a tre dispositivi di visualizzazione.

1. Collegare un hub esterno (da acquistare separatamente) al connettore DisplayPort sul computer tramite un cavo DP-DP (da acquistare separatamente). Assicurarsi che l'adattatore di alimentazione dell'hub sia collegato all'alimentazione CA.
2. Collegare i dispositivi di visualizzazione esterni alla porta VGA o ai connettori DisplayPort sull'hub.
3. Quando Windows rileva un monitor collegato all'hub DisplayPort, si visualizza la finestra di dialogo **Notifica topologia DisplayPort**. Selezionare le opzioni appropriate per configurare i display in uso. Le scelte di visualizzazione multipla includono **Duplica**, che consente la riproduzione dello schermo del computer su tutti i dispositivi di visualizzazione abilitati, o **Estendi**, che consente l'estensione dell'immagine dello schermo del computer su tutti i dispositivi di visualizzazione abilitati.



NOTA: Se non si visualizza questa finestra di dialogo, verificare che ogni dispositivo di visualizzazione esterno sia collegato alla porta dell'hub corretta. Selezionare il pulsante **Start**, selezionare **Impostazioni**, quindi **Sistema**, infine selezionare **Schermo**. In **Scala e layout**, selezionare la risoluzione appropriata, quindi selezionare **Mantieni le modifiche**.

Collegamento dei display a computer dotati di grafica Intel (con un hub integrato)

Per configurare più dispositivi di visualizzazione, attenersi alla seguente procedura.

Con l'hub interno e il controller grafico Intel, è possibile collegare fino a tre dispositivi di visualizzazione nelle seguenti configurazioni:

- Due monitor DisplayPort 1920 × 1200 collegati al computer e un monitor VGA 1920 × 1200 collegato a una base di aggancio opzionale
 - Un monitor DisplayPort 2560 × 1600 collegato al computer e un monitor VGA 1920 × 1200 collegato a una base di aggancio opzionale
1. Collegare i dispositivi di visualizzazione esterni alla porta VGA o ai connettori DisplayPort sulla base del computer o sulla base di aggancio.
 2. Quando Windows rileva un monitor collegato all'hub DisplayPort, si visualizza la finestra di dialogo **Notifica topologia DisplayPort**. Selezionare le opzioni appropriate per configurare i display in uso.

Le scelte di visualizzazione multipla includono **Duplica**, che consente la riproduzione dello schermo del computer su tutti i dispositivi di visualizzazione abilitati, o **Estendi**, che consente l'estensione dell'immagine dello schermo del computer su tutti i dispositivi di visualizzazione abilitati.

 **NOTA:** Se non si visualizza questa finestra di dialogo, verificare che ogni dispositivo di visualizzazione esterno sia collegato alla porta dell'hub corretta. Selezionare il pulsante **Start**, selezionare **Impostazioni**, quindi **Sistema**, infine selezionare **Schermo**. In **Scala e layout**, selezionare la risoluzione appropriata, quindi selezionare **Mantieni le modifiche**.

Individuazione e connessione a schermi wireless compatibili con Miracast (solo in determinati prodotti)

Attenersi alla seguente procedura per individuare e connettersi a display wireless compatibili con Miracast® senza uscire dalle app aperte.

 **NOTA:** Per individuare il tipo di display in uso (compatibile con Miracast o Intel WiDi), consultare la documentazione fornita con il televisore o con il display secondario.

Per individuare e collegarsi a display wireless compatibili con Miracast senza uscire dalle app aperte, attenersi alla seguente procedura.

- Selezionare l'icona **Cerca** sulla barra delle applicazioni, digitare *proietta* nella casella di ricerca, quindi selezionare **Connetti a schermo wireless**. Selezionare **Connetti**, quindi seguire le istruzioni visualizzate.

Individuazione e connessione a display certificati Intel WiDi (solo in determinati modelli Intel)

Utilizzare Intel WiDi per la proiezione in modalità wireless di singoli file, ad esempio foto, musica o video, oppure per riprodurre l'intero schermo del computer su un televisore o su un dispositivo di visualizzazione secondario.

Intel WiDi, una soluzione Miracast Premium, consente di abbinare con facilità e continuità il dispositivo di visualizzazione secondario, di duplicare su schermo intero e di ottimizzare velocità, qualità e ridimensionamento.

Collegamento a display certificati Intel WiDi

Attenersi alla seguente procedura per collegarsi a display certificati Intel WiDi.

- Selezionare l'icona **Cerca** sulla barra delle applicazioni, digitare *proietta* nella casella di ricerca, quindi selezionare **Connetti a schermo wireless**. Selezionare **Connetti**, quindi seguire le istruzioni visualizzate.

Apertura di Intel WiDi

Per aprire Intel WiDi, attenersi alla seguente procedura.

- Selezionare l'icona **Cerca** sulla barra delle applicazioni, quindi digitare *Intel WiDi* nella casella di ricerca, e infine selezionare **Intel WiDi**.

Trasferimento dati

Il computer è un dispositivo di intrattenimento avanzato che consente di trasferire foto, video e film dai propri dispositivi USB e di visualizzarli sul computer in uso.

Per ottimizzare l'esperienza della visualizzazione, utilizzare una delle porte USB Type-C sul computer per collegare un dispositivo USB, ad esempio un cellulare, una fotocamera, un GPS o uno smartwatch, e trasferire i file sul computer.

 **IMPORTANTE:** Accertarsi che il dispositivo esterno sia collegato alla porta del computer corretta mediante il cavo appropriato. Seguire le istruzioni del produttore del dispositivo.

Per informazioni sull'utilizzo delle funzionalità USB Type-C, consultare HP Support Assistant.

Collegamento di dispositivi tramite porta USB Type-C (solo in determinati prodotti)

Per collegare i dispositivi ad una porta USB Type-C, attenersi alla seguente procedura.

 **NOTA:** Per collegare un dispositivo USB Type-C al computer, è necessario un cavo USB Type-C da acquistare separatamente.

1. Collegare una delle estremità del cavo USB Type-C alla porta USB Type-C del computer.

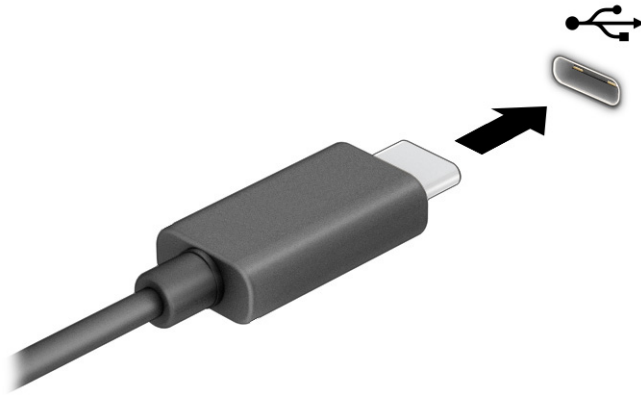

2. Collegare l'altra estremità del cavo al dispositivo esterno.

6 Gestione dell'alimentazione

Il computer può funzionare a batteria o con alimentazione esterna. Se il computer funziona con alimentazione a batteria e non è disponibile una sorgente di alimentazione esterna per caricarla, è importante monitorare e preservare la carica della batteria.

Alcune funzionalità di risparmio energetico descritte in questo capitolo potrebbero non essere disponibili sul computer in uso.

Modalità ibernazione e sospensione

Windows dispone di due modalità per il risparmio di energia: sospensione e ibernazione.

- **Sospensione:** lo stato di sospensione si avvia automaticamente dopo un periodo di inattività. Il lavoro è disponibile in memoria, in modo che sia possibile riprenderlo velocemente. È inoltre possibile attivare la sospensione manualmente. In base al modello di computer, lo stato di sospensione potrebbe supportare anche la modalità Standby moderno. Questa modalità mantiene alcune operazioni interne attive e consente al computer di ricevere le notifiche web, ad esempio le e-mail, mentre è in modalità di sospensione. Per ulteriori informazioni, vedere [Attivazione e disattivazione della modalità sospensione a pagina 41](#).
- **Ibernazione:** la modalità ibernazione viene avviata automaticamente se la batteria raggiunge un livello critico o il computer è in modalità sospensione per un periodo di tempo prolungato. Nella modalità ibernazione, i dati correnti vengono salvati in un file di ibernazione e il computer si spegne. È inoltre possibile attivare l'ibernazione manualmente. Per ulteriori informazioni, vedere [Attivazione e disattivazione della modalità di ibernazione \(solo in determinati prodotti\) a pagina 42](#).

 **IMPORTANTE:** Quando un computer è in modalità sospensione, esistono diverse vulnerabilità ben note. Per evitare che un utente non autorizzato acceda ai dati sul computer in uso, compresi i dati crittografati, HP consiglia di attivare sempre la modalità ibernazione anziché la modalità sospensione ogni volta che l'utente non è fisicamente in possesso del computer. Questa prassi è particolarmente importante quando si viaggia con il computer.

 **IMPORTANTE:** Per evitare il possibile deterioramento della qualità audio e video, l'interruzione della riproduzione audio o video o la perdita di informazioni, non avviare la modalità sospensione quando è in corso la lettura o la scrittura di un disco o di una scheda di memoria esterna.

Attivazione e disattivazione della modalità sospensione

È possibile avviare la modalità di sospensione in diversi modi.

- Selezionare il pulsante **Start**, l'icona di **Alimentazione** e quindi **Sospensione**.
- Chiudere lo schermo (solo in determinati prodotti).
- Premere il tasto di scelta rapida della sospensione (solo in determinati prodotti) ad esempio, **fn+f1** oppure **fn+f12**.
- Premere brevemente il pulsante di alimentazione (solo in determinati prodotti).

È possibile disattivare la modalità sospensione in uno dei modi seguenti:

- Premere brevemente il pulsante di alimentazione.
- Se il computer è chiuso, sollevare lo schermo (solo in determinati prodotti).
- Premere un pulsante sulla tastiera (solo in determinati prodotti).
- Toccare il touchpad (solo in determinati prodotti).

Quando il computer esce dalla modalità sospensione, appare la schermata visualizzata al momento in cui è stato interrotto il lavoro.

 **IMPORTANTE:** Se è stata impostata una password necessaria per l'uscita dalla modalità sospensione, immettere la password di Windows prima che sullo schermo vengano visualizzati i propri dati.

Attivazione e disattivazione della modalità di ibernazione (solo in determinati prodotti)

È possibile abilitare l'ibernazione attivata dall'utente e modificare altre impostazioni di risparmio di energia e timeout da Opzioni risparmio energia.

1. Selezionare l'icona **Cerca** nella barra delle applicazioni, digitare `alimentazione` nella casella di ricerca, quindi selezionare **Scegli un piano di alimentazione**.
2. Nel riquadro sinistro, selezionare **Specifica comportamento pulsanti di alimentazione** (la dicitura può variare in base al prodotto).
3. In base al proprio prodotto, è possibile abilitare la modalità ibernazione per l'alimentazione a batteria o l'alimentazione esterna in uno dei seguenti modi:
 - **Pulsante di alimentazione:** nella sezione **Impostazioni dei pulsanti di alimentazione e sospensione e del coperchio** (la dicitura può variare in base al prodotto), selezionare **Quando viene premuto il pulsante di alimentazione**, quindi selezionare **Iberna**.
 - **Pulsante di sospensione** (solo in determinati prodotti): nella sezione **Impostazioni dei pulsanti di alimentazione e sospensione e del coperchio** (la dicitura può variare in base al prodotto), selezionare **Quando viene premuto il pulsante di sospensione**, quindi selezionare **Iberna**.
 - **Coperchio** (solo in determinati prodotti): nella sezione **Impostazioni dei pulsanti di alimentazione e sospensione e del coperchio** (la dicitura può variare in base al prodotto), selezionare **Quando viene chiuso il coperchio**, quindi selezionare **Iberna**.
 - **Menu di spegnimento:** selezionare **Modifica le impostazioni attualmente non disponibili**, quindi, da **Impostazioni di arresto**, selezionare la casella di controllo **Ibernazione**.

È possibile accedere al menu di spegnimento selezionando il pulsante **Start**.

4. Selezionare **Salva modifiche**.

Per avviare la modalità ibernazione, utilizzare il metodo abilitato nel passaggio 3.

Per uscire dall'ibernazione, premere brevemente il pulsante di alimentazione.

 **IMPORTANTE:** Se è stata impostata una password per l'uscita dalla modalità di ibernazione, immettere la password di Windows per ripristinare il lavoro sullo schermo.

Spegnimento del computer

Il comando di arresto chiude tutti i programmi aperti, compreso il sistema operativo, quindi spegne il display e il computer. Spegnere il computer se resterà inutilizzato e scollegato dall'alimentazione esterna per un periodo di tempo prolungato.

 **IMPORTANTE:** All'arresto del computer, i dati non salvati andranno persi. Salvare i propri dati prima di arrestare il computer.

La procedura consigliata è utilizzare il comando di arresto di Windows.

 **NOTA:** Se il computer si trova in modalità di sospensione o ibernazione, uscire prima da questa modalità premendo brevemente il pulsante di alimentazione.



1. Salvare il lavoro e chiudere tutti i programmi aperti.
2. Selezionare il pulsante **Start**, selezionare l'icona di **Alimentazione**, quindi selezionare **Arresta il sistema**.

Se il computer non risponde e non è possibile utilizzare le procedure di arresto sopra riportate, provare le seguenti procedure di emergenza nella sequenza indicata:

- Premere **ctrl+alt+canc**, selezionare l'icona di **Alimentazione**, quindi selezionare **Arresta**.
- Tenere premuto il pulsante di alimentazione per almeno 4 secondi.
- Se il computer dispone di una batteria sostituibile dall'utente (solo in determinati prodotti), scollegarlo dall'alimentazione esterna, quindi rimuovere la batteria.

Funzione dell'icona di alimentazione

L'icona di alimentazione si trova sulla barra delle applicazioni di Windows. L'icona di alimentazione consente di accedere rapidamente alle impostazioni di alimentazione e visualizzare la carica residua della batteria.

- Per visualizzare la percentuale di carica residua della batteria, posizionare il puntatore del mouse sull'icona di **Alimentazione** .
- Per visualizzare le impostazioni di alimentazione, fare clic con il pulsante destro del mouse sull'icona di **Alimentazione** , quindi selezionare **Impostazioni di alimentazione e sospensione**.

Icone di alimentazione diverse indicano se il computer è alimentato dalla batteria o è collegato all'alimentazione esterna. Posizionando il puntatore del mouse sull'icona, viene visualizzato un messaggio se la batteria è in esaurimento o quasi scarica.

Funzionamento a batteria

Quando il computer è dotato di una batteria carica e non è collegato all'alimentazione esterna, il computer funziona a batteria. Quando il computer è spento e scollegato da una alimentazione esterna, la batteria lentamente si scarica. Quando il livello della batteria è in esaurimento o è quasi scarica, sul computer si visualizza un messaggio.

⚠ **AVVERTENZA!** Per ridurre potenziali rischi, utilizzare solo la batteria fornita in dotazione con il computer, una batteria sostitutiva fornita da HP o una batteria compatibile acquistata da HP.

La durata della batteria del computer varia a seconda delle impostazioni di risparmio energia, dei programmi in esecuzione sul computer, della luminosità dello schermo, dei dispositivi esterni collegati al computer e di altri fattori.

📝 **NOTA:** In determinati computer, è possibile cambiare il controller grafico per preservare la carica della batteria.

Uso di HP Fast Charge (solo in determinati prodotti)

La funzione HP Fast Charge consente di ricaricare rapidamente la batteria del computer. Il tempo di ricarica può variare del $\pm 10\%$. Quando la carica rimanente della batteria è tra lo 0 e il 50%, la batteria si ricarica al 50% della piena capacità in un tempo fra i 30 e i 45 minuti, a seconda del modello di computer in uso.

Per utilizzare la funzione HP Fast Charge, arrestare il computer e collegare l'adattatore CA al computer e all'alimentazione esterna.

Visualizzazione della carica della batteria

Per visualizzare la percentuale di carica residua della batteria, posizionare il puntatore del mouse sull'icona di Alimentazione .

Individuazione delle informazioni sulla batteria in HP Support Assistant (solo in determinati prodotti)

Per accedere alle informazioni sulla batteria, attenersi alla seguente procedura.

1. Selezionare l'icona **Cerca** sulla barra delle applicazioni, digitare `support` nella casella di ricerca, quindi selezionare l'app **HP Support Assistant**.

- oppure -

Selezionare l'icona del punto interrogativo (solo in determinati prodotti) sulla barra delle applicazioni.

2. Selezionare **Risoluzioni e diagnostica**, selezionare **Controllo batteria**, quindi selezionare **Avvia**. Se Controllo batteria HP indica che occorre sostituire la batteria, rivolgersi all'assistenza tecnica.

HP Support Assistant fornisce i seguenti strumenti e informazioni sulla batteria:

- Controllo batteria HP
- Informazioni su tipi, specifiche tecniche, cicli di vita e capacità delle batterie

Conservazione della carica della batteria

Attenersi alla seguente procedura per preservare la carica della batteria e ottimizzarne la durata.

- Diminuire la luminosità del display.
- Spegnerne i dispositivi wireless quando non sono in uso.

- Scollegare i dispositivi esterni non utilizzati e non collegati a una fonte di alimentazione esterna, ad esempio un disco rigido esterno collegato a una porta USB.
- Arrestare, disattivare o rimuovere le schede di memoria esterne che non si stanno utilizzando.
- Prima di interrompere il proprio lavoro, avviare la modalità di Sospensione o arrestare il computer.

Identificazione dei livelli di batteria in esaurimento

Quando una batteria che costituisce la sola fonte di alimentazione del computer raggiunge il livello di batteria in esaurimento o è quasi scarica, l'utente viene avvisato in diversi modi.

- La spia della batteria (solo in determinati prodotti) indica che la batteria è in esaurimento o è quasi scarica.

- oppure -

- L'icona di **Alimentazione**  mostra una notifica relativa alla batteria in esaurimento o quasi scarica.

 **NOTA:** Per ulteriori informazioni sull'icona di alimentazione, vedere la sezione [Funzione dell'icona di alimentazione a pagina 43](#).

Se la batteria è quasi scarica, il computer effettua le seguenti operazioni:

- Se la modalità ibernazione è disabilitata e il computer è acceso o nella modalità sospensione, il computer rimane nella modalità sospensione per un breve periodo, quindi si arresta e i dati non salvati vengono persi.
- Se la modalità ibernazione è abilitata e il computer è acceso o è in modalità sospensione, viene avviata la modalità ibernazione.

Gestione della batteria in esaurimento

È possibile risolvere rapidamente le condizioni di carica della batteria in esaurimento.

Gestione della batteria in esaurimento quando è disponibile l'alimentazione esterna

Collegare uno dei seguenti componenti al computer e all'alimentazione esterna.

- Adattatore CA
- Dispositivo di aggancio o prodotto di espansione opzionale
- Adattatore di alimentazione opzionale acquistato come accessorio da HP

Gestione della batteria in esaurimento quando non è disponibile una fonte di alimentazione

Salvare i propri dati e arrestare il computer.

Gestione della batteria in esaurimento quando non è possibile uscire dalla modalità di ibernazione

Quando il livello di carica della batteria è basso e non è possibile far uscire il computer dalla modalità di ibernazione, collegare l'adattatore CA.

1. Collegare l'adattatore CA al computer e all'alimentazione esterna.

2. Uscire dalla modalità di ibernazione premendo il pulsante di alimentazione.

Batteria sigillata in fabbrica

Per monitorare lo stato della batteria, o se la batteria non è più in grado di mantenere la carica, eseguire Controllo batteria HP dall'app HP Support Assistant (solo in determinati prodotti).

1. Selezionare l'icona **Cerca** sulla barra delle applicazioni, digitare `support` nella casella di ricerca, quindi selezionare l'app **HP Support Assistant**.

- oppure -

Selezionare l'icona del punto interrogativo (solo in determinati prodotti) sulla barra delle applicazioni.

2. Selezionare **Risoluzioni e diagnostica**, selezionare **Controllo batteria**, quindi selezionare **Avvia**. Se Controllo batteria HP indica che occorre sostituire la batteria, rivolgersi all'assistenza tecnica.

La batteria o le batterie in questo prodotto non possono essere sostituite con facilità dagli utenti. La rimozione o la sostituzione della batteria può influire sulla copertura della garanzia. Se la batteria non è più in grado di mantenere la carica, rivolgersi all'assistenza.

Funzionamento con alimentazione esterna

Per informazioni sul collegamento all'alimentazione esterna, vedere il pieghevole *Istruzioni di installazione* fornito nella confezione del computer. Il computer non utilizza l'alimentazione a batteria quando è collegato all'alimentazione esterna mediante un adattatore CA approvato o un dispositivo opzionale di docking o di espansione.

⚠ **AVVERTENZA!** Per ridurre potenziali problemi di sicurezza, usare con il computer solo l'adattatore CA in dotazione, un adattatore CA sostitutivo fornito da HP o un adattatore CA compatibile acquistato come accessorio da HP.

⚠ **AVVERTENZA!** Non caricare la batteria del computer quando ci si trova a bordo di un aeroplano.

Collegare il computer all'alimentazione esterna se si verificano le seguenti condizioni:

- Quando si ricarica o calibra una batteria.
- Durante l'installazione o l'aggiornamento del software di sistema.
- Durante l'aggiornamento del BIOS di sistema.
- Durante la scrittura di informazioni su un disco (solo in determinati prodotti).
- Durante l'esecuzione dell'Utilità di deframmentazione dischi su computer con unità disco rigido interne.
- Quando si esegue un backup o un ripristino.

Quando si collega il computer all'alimentazione esterna:

- La batteria inizia a caricarsi.
- L'icona di **Alimentazione**  cambia aspetto.

Quando si scollega l'alimentazione esterna:

- Il computer passa all'alimentazione a batteria.
- L'icona di **Alimentazione**  cambia aspetto.

7 Protezione

La protezione del computer è essenziale per assicurare la riservatezza, l'integrità e la disponibilità dei dati. Le soluzioni di protezione standard fornite dal sistema operativo Windows, le applicazioni HP, Computer Setup (BIOS) e altri software di terze parti possono proteggere il computer da svariati rischi quali virus, worm e altri tipi di codici dannosi.

 **NOTA:** Alcune funzionalità di sicurezza descritte in questo capitolo potrebbero non essere disponibili nel computer in uso.

Protezione del computer

Le funzioni di sicurezza standard fornite dal sistema operativo Windows e da Computer Setup (BIOS, eseguito su qualsiasi sistema operativo) possono proteggere le impostazioni personali e i propri dati da numerosi rischi.

 **NOTA:** Le soluzioni di protezione sono concepite come deterrenti. Non possono tuttavia impedire un uso improprio o il furto del prodotto.

 **NOTA:** Prima di inviare il proprio computer al centro di assistenza tecnica per la riparazione, eseguire il backup dei file riservati e rimuoverli dal computer insieme a tutte le impostazioni delle password.

 **NOTA:** Alcune funzionalità elencate in questo capitolo potrebbero quindi non essere disponibili sul proprio computer.

 **NOTA:** Il computer in uso supporta Computrace, un servizio online di localizzazione e recupero per la sicurezza disponibile in determinate aree geografiche. In caso di furto, Computrace è in grado di rintracciare il computer qualora l'utente non autorizzato effettui l'accesso a Internet. Per l'utilizzo di Computrace è necessario acquistare il software e iscriversi al servizio. Per informazioni sull'ordine del software Computrace, visitare la pagina <http://www.hp.com>.

Tabella 7-1 Soluzioni di protezione

Rischi per il computer	Funzione di protezione
Uso non autorizzato del computer	<ul style="list-style-type: none">Il software HP Client Security, insieme a una password, smart card, scheda contactless, impronte digitali registrate o altre credenziali di autenticazionePassword di accensione del BIOS
Accesso non autorizzato a Computer Setup (BIOS)	Password amministratore BIOS in Computer Setup*
Accesso non autorizzato al contenuto di un'unità disco rigido	Password DriveLock (solo in determinati prodotti) in Computer Setup*
Avvio non autorizzato da un'unità ottica esterna opzionale (solo in determinati prodotti), un'unità disco rigido esterna opzionale (solo in determinati prodotti) o una scheda di rete interna	Funzione relativa alle opzioni di avvio in Computer Setup*
Accesso non autorizzato a un account utente Windows	Password utente Windows
Accesso non autorizzato ai dati	Windows BitLocker

Tabella 7-1 Soluzioni di protezione (continuazione)

Rischi per il computer	Funzione di protezione
Rimozione non autorizzata del computer	Attacco per cavo di sicurezza (da utilizzare con un cavo di sicurezza opzionale solo in determinati prodotti)

*Computer Setup è un'utility integrata e basata sulla ROM, utilizzabile anche quando il sistema operativo non funziona o non viene caricato. È possibile utilizzare un dispositivo di puntamento (touchpad, stick di puntamento o mouse USB) oppure la tastiera per spostarsi ed effettuare selezioni in Computer Setup.

NOTA: Nei tablet senza tastiera è possibile utilizzare lo schermo tattile.

Utilizzo di password

Una password è un gruppo di caratteri scelti dall'utente per proteggere le informazioni sul computer. È possibile impostare diversi tipi di password, a seconda di come si desidera controllare l'accesso alle proprie informazioni. È possibile impostare password in Windows o in Computer Setup, preinstallato sul computer.

- Le password amministratore BIOS, di accensione e DriveLock vengono impostate in Computer Setup e sono gestite dal BIOS di sistema.
- Le password di Windows sono impostate solo nel sistema operativo Windows.
- Se si dimenticano sia la password utente DriveLock sia la password principale di DriveLock configurata in Computer Setup, l'unità disco rigido protetta dalle password risulterà bloccata in modo permanente e non potrà più essere utilizzata.

È possibile utilizzare la stessa password per una funzione di Computer Setup e per una funzione di protezione Windows.

Di seguito sono riportati alcuni suggerimenti per creare e salvare password:

- Quando si creano password, rispettare i requisiti stabiliti dal programma.
- Non utilizzare la stessa password per più applicazioni o siti Web e non riutilizzare la password Windows per alcuna altra applicazione o sito Web.
- Per archiviare i nomi utente e le password di siti Web e applicazioni, utilizzare la funzione Password Manager di HP Client Security, che permette di leggerle in tutta sicurezza nel caso venissero dimenticate.
- Non memorizzare le password in un file sul computer.

Nelle tabelle seguenti vengono elencate le password di Windows e di amministratore del BIOS più utilizzate e ne vengono descritte le funzioni.

Impostazione delle password in Windows

Le password di Windows consentono di proteggere il computer da accessi non autorizzati.

Tabella 7-2 Tipi di password di Windows e relative funzioni

Password	Funzione
Password amministratore*	Protegge l'accesso a un account di livello amministratore di Windows. NOTA: Impostando la password di amministratore di Windows non viene impostata la password di amministratore del BIOS.
Password utente*	Protegge l'accesso a un account utente Windows.

*Per informazioni sull'impostazione di una password di amministratore Windows o di una password utente Windows, selezionare l'icona **Cerca** sulla barra di ricerca, digitare `support` nella casella di ricerca, quindi selezionare l'app **HP Support Assistant**.

Impostazione delle password in Computer Setup

Le password di Computer Setup forniscono ulteriori livelli di protezione per il computer in uso.

Tabella 7-3 Tipi di password in Computer Setup e relative funzioni

Password	Funzione
Password amministratore BIOS*	Protegge l'accesso a Computer Setup. NOTA: Se sono state abilitate le funzioni per impedire la rimozione della password amministratore BIOS, potrebbe non essere possibile rimuoverla fino alla disabilitazione di tali funzioni.
Password di accensione	<ul style="list-style-type: none">• Deve essere immessa ogni volta che si accende o riavvia il computer.• Se si dimentica la password di accensione, non è possibile accendere o riavviare il computer.
DriveLock master password (Password principale DriveLock)*	Protegge l'accesso all'unità disco rigido interna protetta da DriveLock e viene definita in DriveLock Passwords (Password DriveLock) durante il processo di abilitazione. La password viene usata anche per rimuovere la protezione DriveLock.
DriveLock user password (Password utente DriveLock)*	Protegge l'accesso all'unità disco rigido interna protetta da DriveLock e viene definita in DriveLock Passwords (Password DriveLock) durante il processo di abilitazione.

*Per ulteriori informazioni su ognuna di queste password, consultare gli argomenti seguenti.

Gestione di una password amministratore BIOS

Per impostare, modificare o eliminare questa password, attenersi alla seguente procedura.

Impostazione di una nuova password amministratore BIOS

Una password amministratore BIOS consente di impedire l'accesso non autorizzato a Computer Setup. Utilizzare queste istruzioni per impostare una nuova password amministratore BIOS.

1. Avviare Computer Setup.
 - Computer o tablet con tastiera:

- Accendere o riavviare il computer e, quando viene visualizzato il logo HP, premere **f10** per accedere a Computer Setup.
- Tablet senza tastiera:
 - Spegnerne il tablet. Premere il pulsante di alimentazione in combinazione con il pulsante di riduzione del volume fino a quando non viene visualizzato il menu di avvio, quindi toccare **f10** per accedere a Computer Setup.
- 2. Selezionare **Sicurezza**, selezionare **Crea password amministratore BIOS** o **Imposta password amministratore BIOS** (solo in determinati prodotti), quindi premere **invio**.
- 3. Quando richiesto, digitare una password.
- 4. Quando richiesto, digitare la nuova password un'altra volta per confermare.
- 5. Per salvare le modifiche e uscire da Computer Setup, selezionare **Main** (Principale), **Save Changes and Exit** (Salva modifiche ed esci) e **Yes** (Sì).



NOTA: Se si usano i tasti freccia per evidenziare la selezione, occorre premere **invio**.

Le modifiche diventeranno effettive al successivo riavvio del computer.

Modifica di una password amministratore BIOS

Utilizzare queste istruzioni per modificare una password amministratore BIOS.

1. Avviare Computer Setup.
 - Computer o tablet con tastiera:
 - Accendere o riavviare il computer e, quando viene visualizzato il logo HP, premere **f10** per accedere a Computer Setup.
 - Tablet senza tastiera:
 - Spegnerne il tablet. Premere il pulsante di alimentazione in combinazione con il pulsante di riduzione del volume fino a quando non viene visualizzato il menu di avvio, quindi toccare **f10** per accedere a Computer Setup.
2. Inserire la password dell'amministratore del BIOS.
3. Selezionare **Sicurezza**, selezionare **Cambia password amministratore BIOS** o **Cambia password** (solo in determinati prodotti), quindi premere **invio**.
4. Quando richiesto, digitare la password corrente.
5. Quando richiesto, digitare la nuova password.
6. Quando richiesto, digitare la nuova password un'altra volta per confermare.
7. Per salvare le modifiche e uscire da Computer Setup, selezionare **Main** (Principale), **Save Changes and Exit** (Salva modifiche ed esci) e **Yes** (Sì).



NOTA: Se si usano i tasti freccia per evidenziare la selezione, occorre premere **invio**.

Le modifiche diventeranno effettive al successivo riavvio del computer.

Eliminazione di una password amministratore BIOS

Utilizzare queste istruzioni per eliminare una password amministratore BIOS.

1. Avviare Computer Setup.
 - Computer o tablet con tastiera:
 - Accendere o riavviare il computer e, quando viene visualizzato il logo HP, premere **f10** per accedere a Computer Setup.
 - Tablet senza tastiera:
 - Spegnerne il tablet. Premere il pulsante di alimentazione in combinazione con il pulsante di riduzione del volume fino a quando non viene visualizzato il menu di avvio, quindi toccare **f10** per accedere a Computer Setup.
2. Inserire la password dell'amministratore del BIOS.
3. Selezionare **Sicurezza**, selezionare **Cambia password amministratore BIOS** o **Cambia password** (solo in determinati prodotti), quindi premere **invio**.
4. Quando richiesto, digitare la password corrente.
5. Quando viene richiesta la nuova password, lasciare il campo vuoto, quindi premere **invio**.
6. Quando viene richiesto di digitare un'altra volta la nuova password, lasciare il campo vuoto, quindi premere **invio**.
7. Per salvare le modifiche e uscire da Computer Setup, selezionare **Main** (Principale), **Save Changes and Exit** (Salva modifiche ed esci) e **Yes** (Sì).



NOTA: Se si usano i tasti freccia per evidenziare la selezione, occorre premere **invio**.

Le modifiche diventeranno effettive al successivo riavvio del computer.

Immissione di una password amministratore BIOS

Alla richiesta di inserimento della **Password amministratore BIOS**, digitare la propria password (utilizzando gli stessi tasti premuti per impostarla), quindi premere **invio**. Dopo due tentativi non riusciti di immissione della password amministratore BIOS, è necessario riavviare il computer e riprovare.

Utilizzo delle opzioni di sicurezza DriveLock

La protezione DriveLock impedisce l'accesso non autorizzato al contenuto dell'unità disco rigido.

DriveLock può essere applicato solo alle unità disco rigido interne del computer. Dopo l'impostazione di tale protezione, per accedere all'unità sarà necessario immettere la password appropriata. L'unità deve essere inserita nel computer o in un replicatore di porte avanzato affinché sia sbloccata.

Le opzioni di sicurezza DriveLock offrono le seguenti funzioni:

- **DriveLock automatico:** vedere [Selezione di DriveLock automatico \(solo in determinati prodotti\) a pagina 53](#).
- **Imposta password principale DriveLock:** vedere [Selezione manuale di DriveLock a pagina 54](#).
- **Abilita DriveLock:** vedere [Abilitare DriveLock e impostare una password utente DriveLock a pagina 55](#).

Selezione di DriveLock automatico (solo in determinati prodotti)

Per poter abilitare DriveLock automatico, si deve disporre di una password amministratore BIOS.

Quando DriveLock automatico è abilitato, vengono create una password utente DriveLock e una password principale DriveLock derivanti dalla password amministratore BIOS. Quando il computer è acceso, la password utente casuale sblocca automaticamente l'unità. Se l'unità viene spostata su un altro computer, è necessario immettere la password amministratore BIOS per il computer originale alla richiesta di password DriveLock per lo sblocco dell'unità.

Abilitare DriveLock automatico

Per abilitare DriveLock automatico, attenersi alla seguente procedura.

1. Avviare Computer Setup.
 - Computer o tablet con tastiera:
 - a. Spegnere il computer.
 - b. Premere il pulsante di alimentazione e, quando viene visualizzato il logo HP, premere **f10** per accedere a Computer Setup.
 - Tablet senza tastiera:
 - a. Spegnere il tablet.
 - b. Premere il pulsante di alimentazione in combinazione con il pulsante di riduzione del volume fino a quando non viene visualizzato il menu di avvio, quindi toccare **f10** per accedere a Computer Setup.
2. Alla richiesta della password amministratore BIOS, inserire la password amministratore BIOS, quindi premere **invio**.
3. Selezionare **Sicurezza, Utility disco rigido, DriveLock/DriveLock automatico**, quindi premere **invio**.
4. Premere il tasto **invio**, fare clic con il tasto sinistro del mouse o toccare lo schermo per selezionare la casella di controllo **DriveLock automatico**.
5. Per salvare le modifiche e uscire da Computer Setup, selezionare **Main** (Principale), **Save Changes and Exit** (Salva modifiche ed esci) e **Yes** (Sì).





NOTA: Se si usano i tasti freccia per evidenziare la selezione, occorre premere **invio**.

Disabilitazione di DriveLock automatico

Per disabilitare DriveLock automatico, attenersi alla seguente procedura.

1. Avviare Computer Setup.
 - Computer o tablet con tastiera:
 - a. Spegnere il computer.
 - b. Premere il pulsante di alimentazione e, quando viene visualizzato il logo HP, premere **f10** per accedere a Computer Setup.
 - Tablet senza tastiera:
 - a. Spegnere il tablet.

1. Avviare Computer Setup.
 - Computer o tablet con tastiera:
 - a. Spegnere il computer.
 - b. Premere il pulsante di alimentazione e, quando viene visualizzato il logo HP, premere **f10** per accedere a Computer Setup.
 - Tablet senza tastiera:
 - a. Spegnere il tablet.
 - b. Premere il pulsante di alimentazione in combinazione con il pulsante di riduzione del volume fino a quando non viene visualizzato il menu di avvio, quindi toccare **f10** per accedere a Computer Setup.
 2. Selezionare **Sicurezza, Utility disco rigido, DriveLock/DriveLock automatico**, quindi premere **invio**.
 3. Selezionare l'unità disco rigido che si desidera proteggere e premere **invio**.
 4. Selezionare **Imposta password principale di DriveLock**, quindi premere **invio**.
 5. Leggere attentamente l'avvertenza.
 6. Seguire le istruzioni visualizzate per impostare una password principale DriveLock.
-
-  **NOTA:** È possibile abilitare DriveLock e impostare una password utente DriveLock prima di uscire da Computer Setup. Per ulteriori informazioni, vedere la sezione [Abilitare DriveLock e impostare una password utente DriveLock a pagina 55](#).
-
7. Per salvare le modifiche e uscire da Computer Setup, selezionare **Main** (Principale), **Save Changes and Exit** (Salva modifiche ed esci) e **Yes** (Sì).

 **NOTA:** Se si usano i tasti freccia per evidenziare la selezione, occorre premere **invio**.

Abilitare DriveLock e impostare una password utente DriveLock

Per abilitare DriveLock e impostare una password utente DriveLock, attenersi alla seguente procedura.

1. Avviare Computer Setup.
 - Computer o tablet con tastiera:
 - a. Spegnere il computer.
 - b. Premere il pulsante di alimentazione e, quando viene visualizzato il logo HP, premere **f10** per accedere a Computer Setup.
 - Tablet senza tastiera:
 - a. Spegnere il tablet.
 - b. Premere il pulsante di alimentazione in combinazione con il pulsante di riduzione del volume fino a quando non viene visualizzato il menu di avvio, quindi toccare **f10** per accedere a Computer Setup.
2. Selezionare **Sicurezza, Utility disco rigido, DriveLock/DriveLock automatico**, quindi premere **invio**.
3. Selezionare l'unità disco rigido che si desidera proteggere e premere **invio**.

4. Selezionare **Abilita DriveLock** e premere [invio](#).
5. Leggere attentamente l'avvertenza.
6. Seguire le istruzioni visualizzate per impostare una password utente DriveLock e abilitare DriveLock.
7. Per salvare le modifiche e uscire da Computer Setup, selezionare **Main** (Principale), **Save Changes and Exit** (Salva modifiche ed esci) e **Yes** (Sì).



NOTA: Se si usano i tasti freccia per evidenziare la selezione, occorre premere [invio](#).

Disabilitazione di DriveLock

Per disabilitare DriveLock, attenersi alla seguente procedura.

1. Avviare Computer Setup.
 - Computer o tablet con tastiera:
 - a. Spegnerne il computer.
 - b. Premere il pulsante di alimentazione e, quando viene visualizzato il logo HP, premere **f10** per accedere a Computer Setup.
 - Tablet senza tastiera:
 - a. Spegnerne il tablet.
 - b. Premere il pulsante di alimentazione in combinazione con il pulsante di riduzione del volume fino a quando non viene visualizzato il menu di avvio, quindi toccare **f10** per accedere a Computer Setup.
2. Selezionare **Sicurezza, Utility disco rigido, DriveLock/DriveLock automatico**, quindi premere [invio](#).
3. Selezionare l'unità disco rigido che si desidera gestire e premere [invio](#).
4. Selezionare **Disabilita DriveLock** e premere [invio](#).
5. Seguire le istruzioni visualizzate per disabilitare DriveLock.
6. Per salvare le modifiche e uscire da Computer Setup, selezionare **Main** (Principale), **Save Changes and Exit** (Salva modifiche ed esci) e **Yes** (Sì).



NOTA: Se si usano i tasti freccia per evidenziare la selezione, occorre premere [invio](#).

Immissione di una password DriveLock

Assicurarsi che l'unità disco rigido sia inserita nel computer (non in un dispositivo di aggancio opzionale o in un MultiBay esterno).

Alla richiesta di immissione della **Password DriveLock**, digitare la password utente o principale DriveLock (utilizzando gli stessi tasti premuti per impostarla), quindi premere [invio](#).

Dopo tre tentativi non riusciti di immissione della password, è necessario arrestare il computer e riprovare.

Modifica di una password DriveLock

Per modificare una password DriveLock in Computer Setup, attenersi alla seguente procedura.

1. Spegnere il computer.
2. Premere il pulsante di alimentazione.
3. Al prompt **Password DriveLock**, digitare la password utente DriveLock o la password principale corrente che si desidera modificare, premere **invio**, premere o toccare **f10** per accedere a Computer Setup.
4. Selezionare **Sicurezza, Utility disco rigido, DriveLock/DriveLock automatico**, quindi premere **invio**.
5. Selezionare l'unità disco rigido che si desidera gestire e premere **invio**.
6. Selezionare la password DriveLock che si desidera modificare, quindi seguire le istruzioni visualizzate per inserire le password.



NOTA: L'opzione **Cambia password principale DriveLock** viene visualizzata solo se è stata fornita una password principale DriveLock nella richiesta Password DriveLock del punto 3.

7. Per salvare le modifiche e uscire da Computer Setup, selezionare **Main** (Principale), **Save Changes and Exit** (Salva modifiche ed esci) e **Yes** (Sì).



NOTA: Se si usano i tasti freccia per evidenziare la selezione, occorre premere **invio**.

Windows Hello (solo in determinati prodotti)

Sui prodotti dotati di un lettore di impronte digitali o di una fotocamera a infrarossi, Windows Hello consente di registrare l'impronta digitale e l'ID facciale, e di configurare un PIN. Dopo la registrazione è possibile utilizzare il lettore di impronte digitali, l'ID facciale o il PIN per accedere a Windows.

Per configurare Windows Hello:

1. Selezionare il pulsante **Start, Impostazioni, Account e Opzioni di accesso**.
2. Se la password non è stata ancora configurata, aggiungerne una prima di poter utilizzare le altre opzioni di accesso. Selezionare **Password**, quindi **Aggiungi**.
3. In **Riconoscimento facciale (Windows Hello)** o **Riconoscimento impronte digitali (Windows Hello)**, selezionare **Configurazione**.
4. Selezionare **Get Started** (Per cominciare), quindi seguire le istruzioni visualizzate per registrare l'impronta o l'ID facciale e configurare un PIN.



IMPORTANTE: Per evitare problemi di accesso con le impronte digitali, quando si registra la propria impronta digitale, assicurarsi che il lettore di impronte digitali registri tutti i lati del dito.



NOTA: Il PIN non ha limitazioni di lunghezza. L'impostazione predefinita prevede solo valori numerici. Per includere caratteri alfabetici o speciali, selezionare la casella di controllo **Includi lettere e simboli**.

Uso di software antivirus

Quando si utilizza il computer per accedere alla posta elettronica, a una rete o a Internet, il computer viene potenzialmente esposto a virus. I virus informatici possono disabilitare il sistema operativo, i programmi o le utility o provocarne un funzionamento anomalo.

Il software antivirus è in grado di rilevare la maggior parte dei virus, distruggerli e, nella maggior parte dei casi, riparare i danni causati. Per assicurare la protezione del sistema dai virus più recenti, il software antivirus deve essere mantenuto sempre aggiornato.

Windows Defender è preinstallato sul computer. HP consiglia vivamente di continuare a utilizzare un programma antivirus per proteggere al massimo il computer.

Per ulteriori informazioni sui virus dei computer, accedere a HP Support Assistant.

Utilizzo di software firewall

I firewall sono ideati per impedire l'accesso non autorizzato a un sistema o una rete. Un firewall può essere un programma software installato sul computer, sulla rete o su entrambi, oppure una soluzione composta da parte sia hardware sia software.

Esistono due tipi di firewall:

- Firewall basati su host: il software che protegge solo il computer su cui è installato.
- Firewall basati su rete: installati tra modem via cavo o DSL e la rete per proteggere i computer in rete.

Se si installa un firewall in un sistema, tutti i dati inviati al/dal sistema vengono controllati e confrontati con una serie di criteri di protezione definiti dall'utente. Eventuali dati che non corrispondono a tali criteri vengono bloccati.

Nel computer o nell'apparecchiatura di rete potrebbe essere già installato un firewall. In caso contrario, sono disponibili software firewall.



NOTA: In alcune circostanze, un firewall può bloccare l'accesso a giochi su Internet, interferire con la condivisione di file o stampanti in rete o bloccare allegati di posta elettronica autorizzati. Per risolvere temporaneamente il problema, disattivare il firewall, eseguire l'attività desiderata, quindi riattivare il firewall. Per risolvere definitivamente il problema, riconfigurare il firewall.

Installazione degli aggiornamenti software

HP, Windows e i software di terze parti installati nel computer devono essere aggiornati regolarmente per correggere problemi di protezione e migliorare le prestazioni dei programmi stessi.

Per visualizzare o modificare le impostazioni:



IMPORTANTE: Microsoft invia avvisi relativi alla disponibilità di aggiornamenti per Windows, che possono includere aggiornamenti della protezione. Per proteggere il computer da violazioni della protezione e virus informatici, è indispensabile installare tutti gli aggiornamenti di Microsoft non appena si riceve un avviso.

Questi aggiornamenti possono essere installati automaticamente.

1. Selezionare il pulsante **Start**, selezionare **Impostazioni**, quindi **Windows Update**.
2. Seguire le istruzioni visualizzate.
3. Per pianificare un orario per l'installazione degli aggiornamenti, selezionare **Opzioni avanzate** e seguire le istruzioni visualizzate.

Uso di HP Client Security (solo in determinati prodotti)

Il software HP Client Security è preinstallato nel computer. È possibile accedere a questo software tramite l'icona HP Client Security all'estrema destra della barra delle applicazioni o dal Pannello di controllo di Windows. Il software fornisce funzioni di sicurezza ideate per proteggere il computer, le reti e i dati critici da accessi non autorizzati.

Per ulteriori informazioni, consultare la Guida del software di sicurezza HP Client Security.

Uso di HP TechPulse (solo in determinati prodotti)

HP TechPulse è una soluzione IT basata su cloud che consente alle aziende di gestire e proteggere le proprie risorse in modo efficace.

HP TechPulse consente di proteggere i dispositivi da malware e altri attacchi, monitora l'integrità dei dispositivi e consente di ridurre il tempo impiegato per risolvere i problemi di sicurezza e dispositivo. È possibile scaricare e installare rapidamente il software, che risulta così molto conveniente rispetto alle tradizionali soluzioni proprietarie. Per ulteriori informazioni, visitare <https://www.hpdaas.com/>.

Utilizzo di un cavo di sicurezza opzionale (solo in determinati prodotti)

Il cavo di sicurezza, da acquistare a parte, è concepito come deterrente, ma non può impedire un uso improprio o il furto del computer. Per collegare il cavo di sicurezza al computer, seguire le istruzioni del produttore.

Utilizzo di un lettore di impronte digitali (solo in determinati prodotti)

I lettori di impronte digitali integrati sono disponibili solo in determinati prodotti. Per utilizzare il lettore di impronte digitali, è necessario registrare le impronte digitali in Credential Manager di HP Client Security. Per ulteriori informazioni, consultare la Guida del software di sicurezza HP Client Security.

Dopo aver registrato le impronte digitali in Credential Manager, è possibile utilizzare Password Manager di HP Client Security per memorizzare e inserire nomi utente e password in applicazioni e siti Web supportati.

Il lettore di impronte digitali è un piccolo sensore metallico che si trova in una delle seguenti aree del computer:

- Nell'area sottostante il touchpad
- Sul lato destro della tastiera
- Sul lato superiore destro del display
- Sul lato sinistro del display
- Sul retro del display

In base al prodotto, il lettore può essere disposto in orizzontale o in verticale.

8 Manutenzione

Una manutenzione regolare preserva il computer in condizioni ottimali. Questo capitolo spiega come utilizzare strumenti quali Utilità di deframmentazione dischi e Pulizia disco. Questo capitolo fornisce inoltre le istruzioni per aggiornare programmi e driver, le procedure per la pulizia del computer e i suggerimenti per il trasporto (o la spedizione) del computer.

Ottimizzazione delle prestazioni

È possibile migliorare le prestazioni del computer eseguendo attività di manutenzione periodiche mediante strumenti quali Utilità di deframmentazione dischi e Pulizia disco.

Uso dell'Utilità di deframmentazione dischi

HP consiglia di utilizzare l'Utilità di deframmentazione dischi per deframmentare l'unità disco rigido almeno una volta al mese.



NOTA: Sulle unità a stato solido non è necessario eseguire l'Utilità di deframmentazione dischi.

Per eseguire l'Utilità di deframmentazione dischi:

1. Collegare il computer all'alimentazione CA.
2. Selezionare l'icona **Cerca** sulla barra delle applicazioni, digitare `deframmenta` nella casella di ricerca, quindi selezionare **Deframmenta e ottimizza unità**.
3. Seguire le istruzioni visualizzate.

Per ulteriori informazioni, accedere alla guida dell'Utilità di deframmentazione dischi.

Uso di Pulizia disco

Utilizzare Pulizia disco per cercare sull'unità disco rigido i file non necessari che è possibile eliminare in completa sicurezza per liberare spazio su disco e permettere al computer di funzionare in modo più efficiente.

Per eseguire Pulizia disco:

1. Selezionare l'icona **Cerca** nella barra delle applicazioni, digitare `disco` nella casella di ricerca, quindi selezionare **Pulizia disco**.
2. Seguire le istruzioni visualizzate.

Utilizzo di HP 3D DriveGuard (solo in determinati prodotti)

HP 3D DriveGuard protegge un'unità disco rigido "parcheeggiandola" e interrompendo le richieste dati in determinate condizioni.

- Il computer cade.
- Il computer viene spostato con il display chiuso mentre è alimentato a batteria.

HP 3D DriveGuard ripristina il normale funzionamento dell'unità disco rigido subito dopo il verificarsi di uno di questi eventi.

 **NOTA:** Solo le unità disco rigido interne sono protette da HP 3D DriveGuard. Un'unità disco rigido installata in un dispositivo di aggancio opzionale o collegata a una porta USB non è protetta da HP 3D DriveGuard.

 **NOTA:** HP 3D DriveGuard non è necessario nelle unità a stato solido (SSD, Solid-State Drive), in quanto non contengono parti in movimento.

Identificazione dello stato di HP 3D DriveGuard

La spia dell'unità disco rigido sul computer cambia colore per indicare che l'unità in un alloggiamento per unità disco rigido primaria, l'unità in un alloggiamento per unità disco rigido secondaria (solo in determinati prodotti) o entrambe sono state messe a riposo.

Aggiornamento di programmi e driver

HP consiglia di aggiornare programmi e driver con regolarità. Gli aggiornamenti possono risolvere problemi e fornire nuove funzioni e opzioni. Per esempio, componenti grafici meno recenti potrebbero non funzionare bene con i software di gioco più recenti. Senza il driver più recente, non si sfrutta al massimo il proprio computer.

Accedere a <http://www.hp.com/support> per scaricare le versioni più recenti dei programmi e dei driver HP. È inoltre possibile registrarsi per ricevere notifiche di aggiornamento automatiche qualora disponibili.

Per aggiornare i programmi e i driver, procedere come indicato di seguito.

1. Selezionare l'icona **Cerca** nella barra delle applicazioni, digitare `support` nella casella di ricerca, quindi selezionare **HP Support Assistant**.

- oppure -
Selezionare l'icona del punto interrogativo (solo in determinati prodotti) sulla barra delle applicazioni.
2. In **Blocco appunti personale**, selezionare **Aggiornamenti**.
3. Seguire le istruzioni visualizzate.

Pulizia del computer

La pulizia regolare del computer rimuove sporcizia e detriti in modo che il dispositivo continui a funzionare in maniera ottimale. Utilizzare le seguenti informazioni per pulire in sicurezza le superfici esterne del computer.

Abilitazione di HP Easy Clean (solo in determinati prodotti)

HP Easy Clean aiuta a evitare gli input accidentali quando si puliscono le superfici del computer. Questo software disabilita dispositivi quali tastiera, touchscreen e touchpad per un periodo di tempo preimpostato, così è possibile pulire tutte le superfici del computer.

1. È possibile avviare HP Easy Clean in uno dei seguenti modi:
 - Selezionare il pulsante **Start**, quindi selezionare **HP Easy Clean**.

oppure

- Selezionare l'icona **HP Easy Clean** sulla barra delle applicazioni.

oppure

- Selezionare il pulsante **Start**, quindi selezionare il riquadro **HP Easy Clean**.
2. Ora che il dispositivo in uso è disattivato per un breve periodo, vedere la sezione [Rimozione di sporco e detriti dal computer a pagina 62](#) per la procedura consigliata per la pulizia delle superfici esterne più toccate del computer. Dopo aver rimosso sporco e detriti, è possibile pulire le superfici con un disinfettante. Vedere [Pulizia del computer con un disinfettante a pagina 63](#) per le linee guida per contribuire a prevenire la diffusione di batteri e virus nocivi.

Rimozione di sporco e detriti dal computer

Di seguito sono riportate le procedure consigliate per pulire sporco e detriti dal computer.

Per i computer con parti in legno, vedere la sezione [Manutenzione delle parti in legno \(solo in determinati prodotti\) a pagina 63](#).

1. Indossare guanti usa e getta in lattice (oppure guanti in nitrile, in caso di sensibilità al lattice) per pulire le superfici.
2. Spegnerne il dispositivo e scollegare il cavo di alimentazione e altri dispositivi esterni collegati. Rimuovere tutte le batterie installate in elementi quali le tastiere wireless.

 **ATTENZIONE:** Per evitare scosse elettriche o danni ai componenti, non pulire mai il prodotto quando è acceso o collegato all'alimentazione.

3. Inumidire con acqua un panno in microfibra. Il panno deve essere umido, ma non eccessivamente bagnato.

 **IMPORTANTE:** Per evitare di danneggiare la superficie, evitare tessuti abrasivi, asciugamani e tovaglioli di carta.

4. Pulire delicatamente l'esterno del prodotto con il panno inumidito.

 **IMPORTANTE:** Non lasciare sostanze liquide in prossimità del prodotto. Evitare che l'umidità penetri nelle aperture. Se del liquido penetra all'interno del prodotto HP, può danneggiarlo. Non spruzzare liquidi direttamente sul prodotto. Non utilizzare bombolette spray, solventi, abrasivi o detergenti contenenti perossido di idrogeno o candeggina poiché potrebbero danneggiare la finitura.

5. Iniziare con il display (se applicabile). Pulire accuratamente in una direzione e spostarsi dalla parte superiore del display verso il basso. Finire con eventuali cavi flessibili, come il cavo di alimentazione, il cavo della tastiera e i cavi USB.
6. Prima di accendere il dispositivo dopo la pulizia, accertarsi che la superficie sia completamente asciutta.
7. Gettare i guanti dopo ogni pulizia. Pulire le mani immediatamente dopo aver rimosso i guanti.

Vedere [Pulizia del computer con un disinfettante a pagina 63](#) per le procedure consigliate per pulire le superfici esterne più toccate del computer per impedire la diffusione di batteri e virus nocivi.

Pulizia del computer con un disinfettante

L'Organizzazione Mondiale della Sanità (OMS) consiglia di pulire le superfici e successivamente di disinfettarle come prassi ottimale per prevenire la diffusione di malattie respiratorie virali e di batteri nocivi.

Dopo aver pulito le superfici esterne del computer seguendo la procedura descritta al capitolo [Rimozione di sporco e detriti dal computer a pagina 62](#), al capitolo [Manutenzione delle parti in legno \(solo in determinati prodotti\) a pagina 63](#) o in entrambi, è possibile pulire le superfici con un disinfettante. Un disinfettante che rientra nelle linee guida per la pulizia di HP è una soluzione alcolica composta da alcool isopropilico al 70% e da acqua al 30%. Questa soluzione idroalcolica è venduta nella maggior parte dei negozi.

Attenersi alla procedura riportata di seguito per la disinfezione delle superfici esterne più toccate del computer:

1. Indossare guanti usa e getta in lattice (oppure guanti in nitrile, in caso di sensibilità al lattice) per pulire le superfici.
2. Spegnerne il dispositivo e scollegare il cavo di alimentazione e altri dispositivi esterni collegati. Rimuovere tutte le batterie installate in elementi quali le tastiere wireless.

 **ATTENZIONE:** Per evitare scosse elettriche o danni ai componenti, non pulire mai il prodotto quando è acceso o collegato all'alimentazione.

3. Inumidire un panno in microfibra con una miscela di alcool isopropilico al 70% e acqua al 30%. Il panno deve essere umido, ma non eccessivamente bagnato.

 **ATTENZIONE:** Non utilizzare nessuno dei seguenti prodotti chimici o soluzioni che li contengono, compresi detersivi per superfici a base spray: candeggina, perossidi (compreso perossido di idrogeno), acetone, ammoniaca, alcool etilico, cloruro di metilene o altri materiali a base di petrolio, come ad esempio benzina, diluente per vernici, benzene o toluene.

 **IMPORTANTE:** Per evitare di danneggiare la superficie, evitare tessuti abrasivi, asciugamani e tovaglioli di carta.

4. Pulire delicatamente l'esterno del prodotto con il panno inumidito.

 **IMPORTANTE:** Non lasciare sostanze liquide in prossimità del prodotto. Evitare che l'umidità penetri nelle aperture. Se del liquido penetra all'interno del prodotto HP, può danneggiarlo. Non spruzzare liquidi direttamente sul prodotto. Non utilizzare bombolette spray, solventi, abrasivi o detersivi contenenti perossido di idrogeno o candeggina poiché potrebbero danneggiare la finitura.

5. Iniziare con il display (se applicabile). Pulire accuratamente in una direzione e spostarsi dalla parte superiore del display verso il basso. Finire con eventuali cavi flessibili, come il cavo di alimentazione, il cavo della tastiera e i cavi USB.
6. Prima di accendere il dispositivo dopo la pulizia, accertarsi che la superficie sia completamente asciutta.
7. Gettare i guanti dopo ogni pulizia. Pulire le mani immediatamente dopo aver rimosso i guanti.

Manutenzione delle parti in legno (solo in determinati prodotti)

Il prodotto potrebbe avere parti in legno di alta qualità. Come per tutti i prodotti in legno naturale, una cura adeguata è importante per garantire i migliori risultati per tutta la vita utile del prodotto.

Considerata la natura del legno non trattato, eventuali variazioni della grana o del colore sono da considerarsi normali.

- Pulire il legno con un panno asciutto e antistatico in microfibra o camoscio.
- Evitare prodotti detergenti contenenti sostanze quali ammoniaca, cloruro di metilene, acetone, trementina o altri solventi a base di petrolio.
- Non esporre il legno al sole o all'umidità per lunghi periodi di tempo.
- Se il legno si bagna, asciugarlo tamponando con un panno assorbente privo di lanugine.
- Evitare il contatto con sostanze che potrebbero tingere o scolorire il legno.
- Evitare il contatto con oggetti appuntiti o superfici ruvide che potrebbero graffiare il legno.

Vedere [Rimozione di sporco e detriti dal computer a pagina 62](#) per le procedure consigliate per pulire le superfici esterne più toccate del computer. Dopo aver rimosso sporco e detriti, è possibile pulire le superfici con un disinfettante. Vedere [Pulizia del computer con un disinfettante a pagina 63](#) per le linee guida di disinfezione per contribuire a prevenire la diffusione di batteri e virus nocivi.

Trasporto o spedizione del computer

Se occorre trasportare o spedire il computer, attenersi alle seguenti indicazioni di sicurezza.

- Preparare il computer al trasporto o alla spedizione:
 - Eseguire il backup delle informazioni su un'unità esterna.
 - Rimuovere tutti i dischi e le schede esterne, ad esempio le schede di memoria.
 - Spegner e scollegare tutti i dispositivi esterni.
 - Spegner il computer.
- Portare una copia di backup delle informazioni. Conservare il backup separatamente dal computer.
- Nei viaggi in aereo, trasportare il computer come bagaglio a mano; evitare di spedirlo insieme al resto dei bagagli.



IMPORTANTE: Non esporre le unità a campi magnetici. Dispositivi di sicurezza che generano campi magnetici sono, ad esempio, le barriere di controllo e i rilevatori portatili utilizzati negli aeroporti. I nastri trasportatori degli aeroporti e dispositivi di sicurezza simili che trasportano bagagli utilizzano raggi X invece di onde magnetiche e non danneggiano le unità.

- Se si desidera utilizzare il computer in aereo, informarsi in anticipo presso la compagnia aerea. La possibilità di utilizzare il computer durante il volo è a discrezione della compagnia aerea.
- Se si deve spedire un'unità o il computer, riporli in un imballaggio protettivo adeguato su cui deve essere applicata la dicitura "FRAGILE".
- L'utilizzo dei dispositivi wireless potrebbe essere limitato in alcuni ambienti. Tali restrizioni possono essere valide a bordo di aeroplani, negli ospedali, in prossimità di materiale esplosivo e in aree pericolose. Se non si è certi del comportamento da adottare nell'uso di un particolare dispositivo, chiedere l'autorizzazione a utilizzarlo prima di accenderlo.
- Se si deve viaggiare su un volo internazionale, seguire i suggerimenti riportati di seguito:

- Controllare le norme doganali sui computer vigenti in ciascun paese o regione dell'itinerario scelto.
 - Verificare i requisiti del cavo di alimentazione e dell'adattatore per ogni Paese in cui si intende utilizzare il computer. Tensione, frequenza e tipo di spina possono variare.
-
-  **AVVERTENZA!** Per ridurre il rischio di scosse elettriche, incendi o danni all'apparecchiatura, non cercare di alimentare il computer con un convertitore di tensione per elettrodomestici.
-

9 Backup, ripristino e recupero

È possibile utilizzare gli strumenti di Windows o il software HP per eseguire il backup dei dati, creare un punto di ripristino, reimpostare il computer, creare supporti di ripristino o ripristinare il computer allo stato di fabbrica. L'esecuzione di queste procedure standard consente di ripristinare lo stato di funzionamento del computer più velocemente.

 **IMPORTANTE:** Se si stanno eseguendo le procedure di ripristino su un tablet, la batteria del tablet deve essere almeno al 70% prima di avviare il processo di ripristino.

 **IMPORTANTE:** Per un tablet con tastiera rimovibile, collegare il tablet alla base per tastiera prima di iniziare qualsiasi procedura di ripristino.

Backup dei dati e creazione di supporti di ripristino

Questi metodi di creazione dei supporti di ripristino e dei backup sono disponibili solo in determinati prodotti.

Utilizzo degli strumenti di Windows per eseguire il backup

HP consiglia di eseguire il backup dei dati subito dopo la configurazione iniziale. Per eseguire questa attività è possibile usare Windows Backup localmente con un'unità flash USB esterna oppure gli strumenti online.

 **NOTA:** Se lo spazio di archiviazione del computer è pari o inferiore a 32 GB, la funzionalità "Ripristino configurazione di sistema" di Microsoft® è disabilitata per impostazione predefinita.

Uso di HP Cloud Recovery Download Tool per la creazione di supporti di ripristino (solo per alcuni prodotti)

In determinati prodotti è possibile utilizzare HP Cloud Recovery Download Tool per creare supporti HP Recovery su un'unità flash USB avviabile.

Per maggiori dettagli:

- Visitare la pagina <http://www.hp.com>, cercare HP Cloud Recovery, quindi selezionare il risultato che corrisponde al tipo di computer in uso.

 **NOTA:** Se non è possibile creare supporti di ripristino, contattare l'assistenza per ottenere i dischi di ripristino. Visitare <http://www.hp.com/support>, selezionare il proprio paese o area geografica e seguire le istruzioni visualizzate.

 **IMPORTANTE:** HP consiglia di seguire i [Metodi di ripristino e recupero a pagina 67](#) per ripristinare il computer prima di procurarsi e utilizzare i dischi di ripristino HP. L'utilizzo di un backup recente può ripristinare lo stato di funzionamento del computer più velocemente rispetto all'utilizzo dei dischi HP Recovery. Al termine del ripristino del sistema, la reinstallazione di tutti i software del sistema operativo rilasciati dal momento dell'acquisto iniziale può essere un processo lungo.

Ripristino del sistema

Sono disponibili diversi strumenti per recuperare il sistema sia all'interno sia all'esterno di Windows, se non si carica il desktop.

HP consiglia di tentare di ripristinare il sistema utilizzando i [Metodi di ripristino e recupero a pagina 67](#).

Creazione di un ripristino del sistema

"Ripristino configurazione di sistema" è disponibile in Windows. Il software "Ripristino configurazione di sistema" può creare automaticamente o manualmente punti di ripristino, o istantanee, dei file di sistema e delle impostazioni sul computer in un punto particolare.

Quando si utilizza "Ripristino configurazione di sistema", il computer torna allo stato in cui si trovava nel momento in cui è stato creato il punto di ripristino. I file e i documenti personali non dovrebbero essere interessati.

Metodi di ripristino e recupero

Dopo aver eseguito il primo metodo, verificare se il problema persiste prima di procedere con il metodo successivo, che potrebbe non essere necessario.

1. Eseguire "Ripristino configurazione di sistema" di Microsoft.
2. Eseguire "Reimposta il PC".



NOTA: Le opzioni **Rimuovi tutto** e, successivamente, **Esegui pulizia completa dell'unità** potrebbero richiedere alcune ore ed eliminare tutte le informazioni dal computer. È il modo più sicuro per reimpostare il computer prima di riciclarlo.

3. Eseguire il recupero usando i supporti HP Recovery. Per ulteriori informazioni, vedere [Ripristino con i supporti HP Recovery a pagina 67](#).

Per ulteriori informazioni sui primi due metodi, consultare l'app Richiesta supporto.

- Selezionare il pulsante **Start**, selezionare **Tutte le app**, quindi l'app **Richiesta supporto**, infine specificare l'attività che si desidera eseguire.



NOTA: Per accedere all'app Richiesta supporto è necessario essere connessi a Internet.

Ripristino con i supporti HP Recovery

I supporti HP Recovery sono utilizzati per ripristinare il sistema operativo e i driver installati in fabbrica. In determinati prodotti, è possibile creare i supporti di ripristino su un'unità flash USB avviabile utilizzando HP Cloud Recovery Download Tool.

Per i dettagli, fare riferimento a [Uso di HP Cloud Recovery Download Tool per la creazione di supporti di ripristino \(solo per alcuni prodotti\) a pagina 66](#).



NOTA: Se non è possibile creare supporti di ripristino, contattare l'assistenza per ottenere i dischi di ripristino. Visitare <http://www.hp.com/support>, selezionare il proprio paese o area geografica e seguire le istruzioni visualizzate.

Per ripristinare il sistema:

- Inserire i supporti HP Recovery e riavviare il computer.

 **NOTA:** HP consiglia di seguire i [Metodi di ripristino e recupero a pagina 67](#) per ripristinare il computer prima di ottenere e utilizzare i dischi di ripristino HP. L'utilizzo di un backup recente può ripristinare lo stato di funzionamento del computer più velocemente rispetto all'utilizzo dei dischi HP Recovery. Al termine del ripristino del sistema, la reinstallazione di tutti i software del sistema operativo rilasciati dal momento dell'acquisto iniziale può essere un processo lungo.

Modifica dell'ordine di avvio del computer

Se il computer non si riavvia automaticamente con il supporto HP Recovery, è possibile cambiare l'ordine di avvio del computer, ossia l'ordine dei dispositivi elencati nel BIOS in cui il computer recupera le informazioni di avvio. È possibile selezionare un'unità ottica o un'unità flash USB, a seconda della posizione del supporto HP Recovery.

 **IMPORTANTE:** Per un tablet con tastiera rimovibile, collegare il tablet alla base per tastiera prima di iniziare questa procedura.

Per modificare l'ordine di avvio:

1. Inserire il supporto HP Recovery.
2. Accedere al menu di **Avvio** del sistema.
 - Per i computer o tablet con tastiera collegata, accendere o riavviare il computer o tablet, premere rapidamente **esc**, quindi premere **f9** per visualizzare le opzioni di avvio.
 - Per i tablet senza tastiera, accendere o riavviare il tablet, premere rapidamente e tenere premuto il pulsante per alzare il volume, quindi selezionare **f9**.

- oppure -

Accendere o riavviare il tablet, premere rapidamente e tenere premuto il pulsante per abbassare il volume, quindi selezionare **f9**.
3. Selezionare l'unità ottica o l'unità flash USB da cui si desidera eseguire l'avvio e attenersi alle istruzioni visualizzate.

Uso di HP Sure Recover (solo in determinati prodotti)

Alcuni modelli di computer sono configurati con HP Sure Recover, una soluzione di ripristino del sistema operativo del PC integrata nell'hardware e nel software. HP Sure Recover può ripristinare completamente l'immagine del sistema operativo HP senza il software di ripristino installato.

Con HP Sure Recover, un amministratore o un utente può ripristinare il sistema e installare:

- La versione più recente del sistema operativo
- Driver del dispositivo specifici per la piattaforma
- Applicazioni software, in caso di immagine personalizzata

Per accedere alla documentazione più recente su HP Sure Recover, visitare la pagina <http://www.hp.com/support>. Seguire le istruzioni visualizzate per individuare il prodotto in uso e la documentazione.

10 Computer Setup (Configurazione computer) (BIOS), TPM e HP Sure Start

HP fornisce diversi strumenti per facilitare la configurazione e la protezione del computer.

Utilizzo di Computer Setup

Con Computer Setup o il Basic Input/Output System (BIOS) si controlla la comunicazione tra tutti i dispositivi di ingresso e uscita sul sistema (quali unità disco rigido, display, tastiera, mouse e stampante). Computer Setup include le impostazioni per i tipi di dispositivi installati, la sequenza di avvio del computer e la quantità di memoria di sistema ed estesa.

 **NOTA:** Apportare le modifiche in Computer Setup con estrema cautela. Eventuali errori possono impedire il corretto funzionamento del computer.

Per avviare Computer Setup, accendere o riavviare il computer e, quando si visualizza il logo HP, premere **F10** per accedere a Computer Setup.

Spostamento e selezione in Computer Setup

È possibile spostarsi e selezionare in Computer Setup utilizzando uno o più metodi.

- Per selezionare un menu o una voce di menu, utilizzare il tasto **tab** e i tasti freccia della tastiera, quindi premere **invio**, oppure utilizzare un dispositivo di puntamento per selezionare la voce.
- Per scorrere in su o in giù, selezionare la freccia su o giù nell'angolo in alto a destra dello schermo, oppure utilizzare il tasto freccia su o giù sulla tastiera.
- Per chiudere le finestre di dialogo e tornare alla schermata principale di Computer Setup, premere **esc** e seguire le istruzioni visualizzate.

Per uscire da Computer Setup, attenersi a una delle seguenti procedure:

- Per uscire dai menu di Computer Setup senza salvare le modifiche, selezionare **Main** (Principale), **Ignore Changes and Exit** (Ignora modifiche ed esci) e **Yes** (Sì).

 **NOTA:** Se si usano i tasti freccia per evidenziare la selezione, occorre premere **invio**.

- Per salvare le modifiche e uscire dai menu di Computer Setup, selezionare **Main** (Principale), **Save Changes and Exit** (Salva modifiche ed esci) e **Yes** (Sì).

 **NOTA:** Se si usano i tasti freccia per evidenziare la selezione, occorre premere **invio**.

Le modifiche diventeranno effettive al successivo riavvio del computer.

Ripristino delle impostazioni predefinite in Computer Setup

Per ripristinare tutte le impostazioni predefinite di Computer Setup, attenersi alla seguente procedura.

 **NOTA:** La modalità unità disco rigido non viene modificata quando si ripristinano le impostazioni predefinite.

1. Avviare Computer Setup. Vedere la sezione [Utilizzo di Computer Setup a pagina 69](#).
2. Selezionare **Main** (Principale), **Apply Factory Defaults and Exit** (Applica impostazioni predefinite ed esci) e **Yes** (Sì).

 **NOTA:** Se si usano i tasti freccia per evidenziare la selezione, occorre premere [invio](#).

 **NOTA:** Su determinati prodotti, le selezioni potrebbero visualizzare **Restore Defaults** (Ripristina impostazioni predefinite) invece di **Apply Factory Defaults and Exit** (Applica impostazioni predefinite ed esci).

Le modifiche diventeranno effettive al successivo riavvio del computer.

 **NOTA:** Le impostazioni relative alle password e alla protezione non vengono modificate quando si ripristinano le impostazioni predefinite.

Aggiornamento del BIOS

Le versioni aggiornate del BIOS potrebbero essere disponibili sul sito Web di HP. La maggior parte degli aggiornamenti del BIOS disponibili sul sito Web HP sono raggruppati in file compressi denominati *SoftPaq*.

Alcuni pacchetti da scaricare contengono un file denominato Readme.txt, che contiene informazioni sull'installazione e la risoluzione dei problemi associati al file compresso.

Determinazione della versione del BIOS

Per determinare se occorre aggiornare la funzionalità Setup Utility (Utilità di configurazione) (BIOS), è innanzitutto necessario determinare la versione del BIOS nel computer in uso.

Se si è già in Windows, è possibile accedere alle informazioni sulla versione del BIOS (detto anche *Data ROM* e *BIOS di sistema*) premendo **fn+esc** (solo in determinati prodotti). In alternativa, è possibile utilizzare Computer Setup.

1. Avviare Computer Setup. Vedere [Utilizzo di Computer Setup a pagina 69](#).
2. Selezionare **Main** (Principale), quindi selezionare **System Information** (Informazioni di sistema).
3. Per uscire dai menu di Computer Setup senza salvare le modifiche, selezionare **Main** (Principale), **Ignore Changes and Exit** (Ignora modifiche ed esci) e **Yes** (Sì).

 **NOTA:** Se si usano i tasti freccia per evidenziare la selezione, occorre premere [invio](#).

Per verificare la disponibilità di versioni più recenti del BIOS, vedere [Preparazione di un aggiornamento del BIOS a pagina 70](#).

Preparazione di un aggiornamento del BIOS

Accertarsi di seguire tutti i prerequisiti prima di scaricare e installare un aggiornamento del BIOS.

 **IMPORTANTE:** Per ridurre il rischio di danneggiare il computer o di un'installazione non corretta, scaricare e installare un aggiornamento del BIOS solo quando il computer è collegato a una fonte di alimentazione esterna affidabile mediante l'adattatore CA. Non scaricare o installare un aggiornamento del BIOS quando il computer è alimentato a batteria, ancorato a un dispositivo di

aggancio opzionale o collegato a una sorgente di alimentazione opzionale. Durante il download e l'installazione, attenersi alle istruzioni riportate di seguito:

Non interrompere l'alimentazione del computer scollegando il cavo di alimentazione dalla presa CA.

Non spegnere il computer, né passare alla modalità di sospensione.

Non inserire, rimuovere, collegare o scollegare dispositivi o cavi.

Download di un aggiornamento del BIOS

Dopo aver esaminato i prerequisiti, è possibile cercare e scaricare gli aggiornamenti del BIOS.

1. Selezionare l'icona **Cerca** sulla barra delle applicazioni, digitare `support` nella casella di ricerca, quindi selezionare l'app **HP Support Assistant**.

- oppure -
Selezionare l'icona del punto interrogativo (solo in determinati prodotti) sulla barra delle applicazioni.
2. Selezionare **Updates** (Aggiornamenti) e quindi **Check for updates and messages** (Verifica disponibilità di aggiornamenti e messaggi).
3. Seguire le istruzioni visualizzate.
4. Nell'area di download, eseguire le operazioni indicate:
 - a. Identificare l'aggiornamento del BIOS più recente rispetto alla versione BIOS correntemente installata nel computer. Annotare la data, il nome o altro identificativo. Queste informazioni potrebbero essere necessarie in seguito per individuare l'aggiornamento dopo averlo scaricato nell'unità disco rigido.
 - b. Seguire le istruzioni visualizzate per scaricare nell'unità disco rigido il pacchetto selezionato.

Annotare il percorso relativo alla posizione del disco rigido in cui verrà scaricato l'aggiornamento del BIOS. Sarà infatti necessario accedere a tale posizione per installare l'aggiornamento.



NOTA: Se si collega il computer a una rete, rivolgersi all'amministratore di rete prima di installare gli aggiornamenti del software, in particolare quelli del BIOS.

Installazione di un aggiornamento del BIOS

Le procedure di installazione del BIOS possono variare. Al termine del download, seguire le istruzioni visualizzate. Se non si visualizzano istruzioni, attenersi alla seguente procedura.

1. Selezionare l'icona **Cerca** sulla barra delle applicazioni, digitare `file` nella casella di ricerca, quindi selezionare **Esplora file**.
2. Selezionare l'unità disco rigido, in genere Disco locale (C:).
3. Seguire il percorso annotato in precedenza per accedere alla cartella contenente l'aggiornamento.
4. Fare doppio clic sul file con estensione `.exe` (ad esempio, `nomefile.exe`).

Viene avviata l'installazione del BIOS.
5. Completare l'installazione seguendo le istruzioni visualizzate.



NOTA: Quando si visualizza il messaggio di completamento dell'installazione, è possibile eliminare dall'unità disco rigido il file scaricato dal sito Web.

Modifica della sequenza di avvio tramite prompt f9

Per scegliere in modo dinamico un dispositivo di avvio per la sequenza di avvio corrente, attenersi alla seguente procedura.

1. Accedere al menu Boot Device Options (Opzioni dispositivo di avvio):
 - Accendere o riavviare il computer e, quando viene visualizzato il logo HP, premere **f9** per accedere al menu Boot Device Options (Opzioni dispositivo di avvio).
2. Selezionare il dispositivo di avvio, premere **invio**, quindi seguire le istruzioni visualizzate.

Impostazioni TPM nel BIOS (solo per alcuni prodotti)

TPM fornisce una protezione supplementare per il computer. È possibile modificare le impostazioni di TPM in Computer Setup (BIOS).



IMPORTANTE: Prima di abilitare la funzionalità Trusted Platform Module (TPM) sul sistema, è necessario verificare che l'uso previsto di TPM sia conforme alle leggi, ai regolamenti e alle politiche locali. In alcuni paesi o aree geografiche è necessario ottenere le omologazioni o le licenze relative. L'utente è interamente e unicamente responsabile di qualsiasi problema di conformità derivante dalle modalità d'uso di TPM che violano i requisiti sopra indicati. HP non si farà carico di eventuali responsabilità correlate.



NOTA: Se si modifica l'impostazione di TPM in Hidden (Nascosto), il TPM non sarà visibile nel sistema operativo.

Per accedere alle impostazioni TPM in Computer Setup (Configurazione computer):

1. Avviare Computer Setup. Vedere la sezione [Utilizzo di Computer Setup a pagina 69](#).
2. Selezionare **Security** (Sicurezza), selezionare **TPM Embedded Security** (Sicurezza TPM integrata), quindi seguire le istruzioni visualizzate.

Utilizzo di HP Sure Start (solo in determinati prodotti)

Alcuni modelli di computer sono configurati con HP Sure Start, una tecnologia che controlla il BIOS del computer in uso per attacchi o danneggiamento. Se il BIOS è danneggiato o viene attaccato, HP Sure Start ripristina automaticamente lo stato precedente sicuro del BIOS, senza alcun intervento da parte dell'utente.

HP Sure Start è configurata e già abilitata di modo che la maggior parte degli utenti possa utilizzare la configurazione predefinita di HP Sure Start. Gli utenti avanzati possono personalizzare la configurazione predefinita.

Per accedere alla documentazione più recente di HP Sure Start, visitare la pagina <http://www.hp.com/support>. Selezionare **Trova il tuo prodotto**, quindi seguire le istruzioni visualizzate.

11 Uso di HP PC Hardware Diagnostics

È possibile utilizzare l'utility HP PC Hardware Diagnostics per determinare se l'hardware del computer funziona correttamente. Le tre versioni sono HP PC Hardware Diagnostics Windows, HP PC Hardware Diagnostics UEFI (Unified Extensible Firmware Interface) e (solo in determinati prodotti) una funzione firmware chiamata Remote HP PC Hardware Diagnostics UEFI.

Uso di HP PC Hardware Diagnostics Windows (solo in determinati prodotti)

HP PC Hardware Diagnostics Windows è un'utilità basata su Windows che consente di eseguire test diagnostici utili a determinare il corretto funzionamento dell'hardware del computer. Lo strumento opera all'interno del sistema operativo Windows per diagnosticare eventuali errori hardware.

Se HP PC Hardware Diagnostics Windows non è installato sul computer in uso, è necessario scaricarlo e installarlo. Per scaricare HP PC Hardware Diagnostics Windows, vedere [Download di HP PC Hardware Diagnostics Windows a pagina 74](#).

Uso di un codice ID errore hardware di HP PC Hardware Diagnostics Windows

Quando HP PC Hardware Diagnostics Windows rileva un guasto che richiede una sostituzione dell'hardware, i test dei componenti in questione generano un codice ID errore di 24 cifre. Nei test interattivi, ad esempio relativi a tastiera, mouse o dispositivi audio e video, è necessario eseguire le procedure di risoluzione dei problemi prima di ricevere un ID errore.

- Dopo aver ricevuto un ID errore, sono disponibili diverse opzioni:
 - Selezionare **Avanti** per aprire la pagina Event Automation Service (EAS), dove è possibile registrare la richiesta.
 - Leggere il codice QR con un dispositivo mobile per raggiungere la pagina EAS, dove è possibile registrare la richiesta.
 - Selezionare la casella accanto all'ID errore di 24 cifre per copiare il codice dell'errore e inviarlo all'assistenza.

Accesso a HP PC Hardware Diagnostics Windows

Dopo l'installazione di HP PC Hardware Diagnostics Windows, è possibile accedervi da HP Support Assistant o dal menu Start.

Accesso a HP PC Hardware Diagnostics Windows da HP Support Assistant

Dopo l'installazione di HP PC Hardware Diagnostics Windows, procedere come indicato di seguito per accedervi da HP Support Assistant:

1. Completare una delle seguenti attività:
 - Selezionare l'icona **Cerca** sulla barra delle applicazioni, digitare `support` nella casella di ricerca, quindi selezionare l'app **HP Support Assistant**.
 - Selezionare l'icona del punto interrogativo sulla barra delle applicazioni.

2. Selezionare **Correzioni e diagnostica**.
3. Selezionare **Run hardware diagnostics** (Esegui diagnostica hardware), quindi selezionare **Launch** (Avvia).
4. All'apertura dello strumento, selezionare il tipo di test diagnostico da eseguire, quindi seguire le istruzioni visualizzate.



NOTA: Per interrompere un test diagnostico, selezionare **Cancel** (Annulla).

Accesso a HP PC Hardware Diagnostics Windows dal menu Start (solo in determinati prodotti)

Dopo l'installazione di HP PC Hardware Diagnostics Windows, procedere come indicato di seguito per accedervi dal menu Start:

1. Selezionare il pulsante **Start**, quindi selezionare **Tutte le app**.
2. Selezionare **HP PC Hardware Diagnostics Windows**.
3. All'apertura dello strumento, selezionare il tipo di test diagnostico da eseguire, quindi seguire le istruzioni visualizzate.



NOTA: Per interrompere un test diagnostico, selezionare **Cancel** (Annulla).

Download di HP PC Hardware Diagnostics Windows

Le istruzioni per il download di HP PC Hardware Diagnostics Windows sono disponibili solo in inglese. Per scaricare questo strumento è necessario utilizzare un computer Windows, in quanto sono disponibili solo file .exe.

Download della versione più recente di HP PC Hardware Diagnostics Windows da HP

Per scaricare HP PC Hardware Diagnostics Windows da HP, procedere come indicato di seguito:

1. Visitare <http://www.hp.com/go/techcenter/pcdiags>. Viene visualizzata la home page di HP PC Diagnostics.
2. Selezionare **Scarica HP Diagnostics per Windows**, quindi selezionare la versione di Windows per cui scaricare l'applicazione sul computer o un'unità flash USB.

Lo strumento viene scaricato nella posizione selezionata.

Download di HP PC Hardware Diagnostics Windows da Microsoft Store

È possibile scaricare HP PC Hardware Diagnostics Windows da Microsoft Store:

1. Selezionare l'app Microsoft Store sul desktop o selezionare l'icona **Cerca** sulla barra delle applicazioni, quindi digitare `Microsoft Store` nella casella di ricerca.
2. Digitare `HP PC Hardware Diagnostics Windows` nella casella di ricerca di **Microsoft Store**.
3. Seguire le istruzioni visualizzate.

Lo strumento viene scaricato nella posizione selezionata.

Download di HP PC Hardware Diagnostics Windows mediante nome o numero del prodotto (solo in determinati prodotti)

È possibile scaricare HP PC Hardware Diagnostics Windows mediante nome o numero del prodotto.

 **NOTA:** Per alcuni prodotti, potrebbe essere necessario scaricare il software su un'unità flash USB utilizzando il nome o il numero del prodotto.

1. Visitare la pagina <http://www.hp.com/support>.
2. Selezionare **Software e driver**, selezionare il tipo di prodotto, e infine immettere il nome o il numero di prodotto nella casella di ricerca visualizzata.
3. Nella sezione **Diagnostica**, selezionare **Download**, quindi seguire le istruzioni visualizzate per selezionare la specifica versione dello strumento di diagnostica Windows da scaricare sul computer o sull'unità flash USB.

Lo strumento viene scaricato nella posizione selezionata.

Installazione di HP PC Hardware Diagnostics Windows

Per installare HP PC Hardware Diagnostics Windows, spostarsi nella cartella sul computer o sull'unità flash USB in cui è stato scaricato il file .exe, fare doppio clic sul file .exe, quindi seguire le istruzioni visualizzate.

Uso di HP PC Hardware Diagnostics UEFI

HP PC Hardware Diagnostics Unified Extensible Firmware Interface (UEFI) consente di eseguire test di diagnostica per determinare se l'hardware del computer funziona correttamente. Lo strumento opera al di fuori del sistema operativo per isolare eventuali errori hardware dai problemi che possono essere causati dal sistema operativo o da altri componenti software.

 **NOTA:** Per alcuni prodotti, è necessario utilizzare un computer Windows e una memoria USB per scaricare e creare l'ambiente di supporto UEFI HP, in quanto dispongono solo di file .exe. Per ulteriori informazioni, vedere [Download di HP PC Hardware Diagnostics UEFI su un'unità flash USB a pagina 76](#).

Se il PC non si avvia in Windows, è possibile utilizzare HP PC Hardware Diagnostics UEFI per diagnosticare i problemi relativi all'hardware.

Uso di un codice ID errore hardware di HP PC Hardware Diagnostics UEFI

Quando HP PC Hardware Diagnostics UEFI rileva un guasto che richiede una sostituzione dell'hardware, viene generato un codice ID errore di 24 cifre.

Per ottenere assistenza nella risoluzione del problema, completare una delle seguenti attività:

- Selezionare **Contatta HP**, accettare l'informativa sulla privacy di HP, quindi utilizzare un dispositivo mobile per leggere il codice ID errore visualizzato nella schermata successiva. Viene visualizzata la pagina Assistenza clienti HP - Centro assistenza, con l'ID errore e il numero di prodotto già inseriti. Seguire le istruzioni visualizzate.
- Contattare l'assistenza e comunicare il codice ID errore.

Avvio di HP PC Hardware Diagnostics UEFI

Per avviare HP PC Hardware Diagnostics UEFI, procedere come indicato di seguito.

1. Accendere o riavviare il computer, quindi premere rapidamente **esc**.
2. Premere **f2**.

Il BIOS ricerca gli strumenti diagnostici in tre posizioni, nell'ordine seguente:

- a. Unità flash USB collegata



NOTA: Per scaricare lo strumento HP PC Hardware Diagnostics UEFI su un'unità flash USB, vedere [Download della versione più recente di HP PC Hardware Diagnostics UEFI a pagina 77](#).

- b. Unità disco rigido

- c. BIOS

3. All'apertura dello strumento diagnostico, selezionare il tipo di test diagnostico da eseguire, quindi seguire le istruzioni visualizzate.

Avvio di HP PC Hardware Diagnostics UEFI tramite il software HP Hotkey Support (solo in determinati prodotti)

Per avviare HP PC Hardware Diagnostics UEFI tramite il software HP Hotkey Support, procedere come indicato di seguito.

1. Dal menu **Start**, aprire l'applicazione HP System Information o premere Fn+Esc.
2. Nella schermata HP System Information, selezionare **Esegui diagnostica di sistema**, selezionare **Sì** per eseguire l'applicazione, quindi selezionare **Riavvia**.



IMPORTANTE: Per evitare la perdita di dati, salvare il lavoro in tutte le app aperte prima di riavviare il computer.



NOTA: Al termine del riavvio, il computer viene avviato nell'applicazione HP PC Hardware Diagnostics UEFI. Procedere con i test di risoluzione dei problemi.

Download di HP PC Hardware Diagnostics UEFI su un'unità flash USB

Il download di HP PC Hardware Diagnostics UEFI su un'unità flash USB può essere utile in diverse situazioni.

- HP PC Hardware Diagnostics UEFI non è incluso nell'immagine preinstallata.
- HP PC Hardware Diagnostics UEFI non è incluso nella partizione HP Tool.
- L'unità disco rigido è danneggiata.



NOTA: Le istruzioni per il download di HP PC Hardware Diagnostics UEFI sono disponibili solo in inglese; è inoltre necessario utilizzare un computer Windows per scaricare e creare l'ambiente di supporto HP UEFI, poiché sono disponibili solo file .exe.

Download della versione più recente di HP PC Hardware Diagnostics UEFI

Per scaricare la versione più recente di HP PC Hardware Diagnostics UEFI su un'unità flash USB, procedere come indicato di seguito:

1. Visitare <http://www.hp.com/go/techcenter/pcdiags>. Viene visualizzata la home page di HP PC Diagnostics.
2. Selezionare **Download HP Diagnostics UEFI** (Scarica HP Diagnostics UEFI), quindi selezionare **Run** (Esegui).

Download di HP PC Hardware Diagnostics UEFI mediante nome o numero del prodotto (solo in determinati prodotti)

È possibile scaricare HP PC Hardware Diagnostics UEFI mediante nome o numero del prodotto (solo in determinati prodotti) su un'unità flash USB.

 **NOTA:** Per alcuni prodotti, potrebbe essere necessario scaricare il software su un'unità flash USB utilizzando il nome o il numero del prodotto.

1. Visitare <http://www.hp.com/support>.
2. Immettere il nome o il numero del prodotto, selezionare il computer in uso e quindi il sistema operativo.
3. Nella sezione **Diagnostics** (Diagnostica), seguire le istruzioni visualizzate per selezionare e scaricare la versione di HP PC Hardware Diagnostics UEFI per il computer in uso.

Uso delle impostazioni di Remote HP PC Hardware Diagnostics UEFI (solo in determinati prodotti)

Remote HP PC Hardware Diagnostics UEFI è una funzionalità del firmware (BIOS) che consente di scaricare HP PC Hardware Diagnostics UEFI sul computer in uso. Consente quindi di eseguire la diagnostica sul computer e può caricare i risultati su un server preconfigurato.

Per ulteriori informazioni su Remote HP PC Hardware Diagnostics UEFI, visitare la pagina <http://www.hp.com/go/techcenter/pcdiags> e selezionare **Find out more** (Ulteriori informazioni).

Download di Remote HP PC Hardware Diagnostics UEFI

Remote HP PC Hardware Diagnostics UEFI è disponibile anche come SoftPaq scaricabile su server.

Download della versione più recente di Remote HP PC Hardware Diagnostics UEFI

È possibile scaricare la versione più recente di HP PC Hardware Diagnostics UEFI su un'unità flash USB:

1. Visitare <http://www.hp.com/go/techcenter/pcdiags>. Viene visualizzata la home page di HP PC Diagnostics.
2. Selezionare **Download Remote Diagnostics** (Scarica strumento di diagnostica remoto), quindi selezionare **Run** (Esegui).

Download di Remote HP PC Hardware Diagnostics UEFI mediante nome o numero del prodotto

È possibile scaricare Remote HP PC Hardware Diagnostics UEFI mediante nome o numero del prodotto.



NOTA: Per alcuni prodotti, potrebbe essere necessario scaricare il software utilizzando il nome o il numero del prodotto.

1. Visitare la pagina <http://www.hp.com/support>.
2. Selezionare **Software e driver**, selezionare il tipo di prodotto, immettere il nome o il numero di prodotto nella casella di ricerca visualizzata, selezionare il computer in uso e infine selezionare il sistema operativo in uso.
3. Nella sezione **Diagnostica**, seguire le istruzioni visualizzate per selezionare e scaricare la versione di **UEFI remoto** per il computer in uso.

Personalizzazione delle impostazioni di Remote HP PC Hardware Diagnostics UEFI

Utilizzando l'impostazione Remote HP PC Hardware Diagnostics in Computer Setup (BIOS), è possibile eseguire diverse personalizzazioni.

- Impostare una pianificazione per l'esecuzione automatica della diagnostica. È anche possibile avviare la diagnostica immediatamente in modalità interattiva selezionando **Esegui Remote HP PC Hardware Diagnostics**.
- Impostare il percorso di download degli strumenti di diagnostica. Questa funzione consente di accedere agli strumenti dal sito Web di HP o da un server che è stato preconfigurato per l'uso. Il computer non necessita di uno spazio di archiviazione locale tradizionale (ad esempio un'unità disco rigido o un'unità flash USB) per eseguire la diagnostica remota.
- Impostare una posizione per la memorizzazione dei risultati del test. È inoltre possibile impostare il nome utente e la password utilizzati per gli upload.
- Visualizzare informazioni sullo stato della diagnostica eseguita in precedenza.

Per personalizzare Remote HP PC Hardware Diagnostics UEFI, procedere come indicato di seguito:

1. Accendere o riavviare il computer e, quando viene visualizzato il logo HP, premere **f10** per accedere a Computer Setup.
2. Selezionare **Advanced** (Avanzato), quindi **Settings** (Impostazioni).
3. Effettuare le selezioni per la personalizzazione.
4. Selezionare **Exit** (Esci), quindi **Save Changes and Exit** (Salva le modifiche ed esci) per salvare le impostazioni.

Le modifiche diventano effettive al successivo riavvio del computer.

12 Specifiche

I valori di alimentazione e le specifiche operative forniscono informazioni utili per quando si viaggia con il computer o per quando lo si ripone.

Alimentazione

Le informazioni contenute in questa sezione potrebbero rivelarsi utili se si intende viaggiare all'estero con il computer.

Il computer funziona a corrente continua (CC), che può essere erogata da una fonte di alimentazione CA o CC. I requisiti per la fonte CA sono 100-240 V e 50-60 Hz. Sebbene sia possibile collegare il computer a una fonte di alimentazione CC autonoma, si consiglia di utilizzare solo un adattatore CA o una fonte di alimentazione CC forniti e approvati da HP per l'uso con il computer.

Il computer è in grado di funzionare con un'alimentazione CC corrispondente a una o più delle seguenti specifiche. La corrente e la tensione del computer sono indicate sull'etichetta delle normative.

Tabella 12-1 Specifiche alimentazione CC

Allimentazione	Valori nominali
Tensione e corrente di esercizio	5 V CC a 3 A / 9 V CC a 3 A / 12 V CC a 2,5 A / 15 V CC a 2 A - 30 W USB-C®
	5 V CC a 2 A / 12 V CC a 3 A / 15 V CC a 3 A - 45 W USB-C
	5 V CC a 3 A / 9 V CC a 3 A / 12 V CC a 3,75 A / 15 V CC a 3 A - 45 W USB-C
	5 V CC a 3 A / 9 V CC a 3 A / 10 V CC a 3,75 A / 12 V CC a 3,75 A / 15 V CC a 3 A / 20 V CC a 2,25 A - 45 W USB-C
	5 V CC a 3 A / 9 V CC a 3 A / 12 V CC a 5 A / 15 V CC a 4,33 A / 20 V CC a 3,25 A - 65 W USB-C
	5 V CC a 3 A / 9 V CC a 3 A / 10 V CC a 5 A / 12 V CC a 5 A / 15 V CC a 4,33 A / 20 V CC a 3,25 A - 65 W USB-C
	5 V CC a 3 A / 9 V CC a 3 A / 10 V CC a 5 A / 12 V CC a 5 A / 15 V CC a 5 A / 20 V CC a 4,5 A - 90 W USB-C
	5 V CC a 3 A / 9 V CC a 3 A / 12 V CC a 5 A / 15 V CC a 5 A / 20 V CC a 5 A / 5 V CC porta USB-A a 2 A - 100 W USB-C + 10 W USB-A
	19,5 V CC a 2,31 A - 45 W
	19,5 V CC a 3,33 A - 65 W
	19,5 V CC a 4,62 A - 90 W
	19,5 V CC a 6,15 A - 120 W
	19,5 V CC a 6,9 A - 135 W
	19,5 V CC a 7,70 A - 150 W
	19,5 V CC a 10,3 A - 200 W
	19,5 V CC a 11,8 A - 230 W
	19,5 V CC a 16,92 A - 330 W
	20 V CC a 14 A - 280 W



NOTA: Questo prodotto è stato appositamente progettato per i sistemi di alimentazione IT in Norvegia, con una tensione da fase a fase non superiore a 240 V rms.

Ambiente operativo

Utilizzare le specifiche operative per informazioni utili quando si viaggia con il computer o quando lo si ripone.

Tabella 12-2 Specifiche ambiente operativo

Fattore	Sistema metrico	Sistema U.S.A.
Temperatura		
In esercizio (in fase di scrittura su disco ottico)	Da 5°C a 35°C	Da 41°F a 95°F

Tabella 12-2 Specifiche ambiente operativo (continuazione)

Fattore	Sistema metrico	Sistema U.S.A.
Non in esercizio	Da -20°C a 60°C	Da -4°F a 140°F
Umidità relativa (senza condensa)		
In esercizio	Dal 10% al 90%	Dal 10% al 90%
Non in esercizio	Dal 5% al 95%	Dal 5% al 95%
Altitudine massima (senza pressurizzazione)		
In esercizio	Da -15 m a 3048 m	Da -50 piedi a 10.000 piedi
Non in esercizio	Da -15 m a 12192 m	Da -50 piedi a 40.000 piedi

13 Scarica elettrostatica

La scarica elettrostatica è il rilascio di elettricità statica quando due oggetti entrano in contatto, per esempio la scossa che si riceve quando si tocca una maniglia metallica dopo aver camminato su un tappeto.

Una scarica di elettricità statica rilasciata dalle dita o da altri conduttori elettrostatici può danneggiare i componenti elettronici.

 **IMPORTANTE:** Per evitare danni al computer o a un'unità oppure la perdita di informazioni, adottare le precauzioni elencate di seguito:

- Se le istruzioni per la rimozione o l'installazione consigliano di scollegare il computer, verificare di essersi adeguatamente collegati a massa.
 - Conservare i componenti nei relativi contenitori antistatici fino al momento della loro installazione.
 - Evitare di toccare pin, cavi e circuiti. Maneggiare i componenti elettronici il meno possibile.
 - Utilizzare utensili non magnetici.
 - Prima di maneggiare i componenti, scaricare l'elettricità statica del corpo toccando una superficie metallica non verniciata.
 - Se si rimuove un componente, introdurlo in un contenitore antistatico.
-

14 Accessibilità

L'obiettivo di HP è di progettare, produrre e commercializzare prodotti, servizi e informazioni che chiunque può utilizzare ovunque, sia su base standalone sia con appropriati dispositivi o applicazioni Assistive Technology (AT) di terze parti.

HP e accessibilità

L'impegno di HP nel promuovere all'interno dell'azienda la diversità, l'inclusione e l'equilibrio tra vita privata e professionale si riflette in ogni attività di HP. HP si impegna a creare un ambiente inclusivo volto a stabilire relazioni in tutto il mondo tra le persone e la potenza della tecnologia.

Ricerca degli strumenti necessari

La tecnologia consente di esprimere il pieno potenziale umano. La tecnologia assistiva rimuove le barriere e promuove l'indipendenza a casa, in ufficio e nella comunità. La tecnologia assistiva consente di aumentare, mantenere e migliorare le funzionalità delle tecnologie elettroniche e informatiche.

Per ulteriori informazioni, vedere [Ricerca della migliore tecnologia assistiva a pagina 84](#).

L'impegno di HP

HP si impegna a fornire prodotti e servizi accessibili alle persone con disabilità. Questo impegno è alla base degli obiettivi di diversità dell'azienda e contribuisce a mettere a disposizione di tutti i vantaggi offerti dalla tecnologia.

L'obiettivo di accessibilità perseguito da HP consiste nel progettare, produrre e commercializzare prodotti e servizi utilizzabili da tutti, incluse le persone con disabilità, in maniera indipendente o con l'ausilio di adeguati dispositivi assistivi.

Per raggiungere tale scopo, questa politica di accessibilità definisce sette obiettivi chiave che guidano ogni attività di HP. Tutti i manager e i dipendenti HP sostengono questi obiettivi e la loro implementazione in conformità ai ruoli e alle responsabilità personali:

- Promuovere la consapevolezza dei problemi di accessibilità in HP e garantire ai dipendenti la formazione necessaria per la progettazione, la produzione, la commercializzazione e la fornitura di prodotti e servizi accessibili.
- Sviluppare linee guida sull'accessibilità per i prodotti e i servizi e responsabilizzare i gruppi dedicati allo sviluppo dei prodotti sull'implementazione di queste linee guida ove fattibili in termini di competitività, aspetti tecnici ed economicità.
- Coinvolgere le persone con disabilità nello sviluppo di linee guida sull'accessibilità e nella progettazione e nella sperimentazione di prodotti e servizi.
- Documentare le funzioni di accessibilità e diffondere al pubblico informazioni sui prodotti e servizi HP in un formato accessibile.
- Stabilire rapporti di collaborazione con i principali fornitori di tecnologie e soluzioni assistive.
- Sostenere la ricerca e lo sviluppo a livello interno ed esterno per migliorare le tecnologie assistive dei prodotti e dei servizi HP.

- Fornire sostegno e contribuire alla creazione di linee guida e standard di settore in materia di accessibilità.

IAAP (International Association of Accessibility Professionals)

IAAP è un'associazione senza fini di lucro che si occupa del miglioramento del lavoro dei professionisti dell'accessibilità tramite reti, formazione e certificazione. L'obiettivo è sostenere sia i professionisti dell'accessibilità, per lo sviluppo e il miglioramento della loro carriera, sia le aziende, per l'integrazione dell'accessibilità nelle loro infrastrutture e nei loro prodotti.

In qualità di membro fondatore, HP collabora con altre organizzazioni per il miglioramento del settore dell'accessibilità. Questo impegno è alla base dell'obiettivo di accessibilità di HP nella progettazione, nella produzione e nella commercializzazione di prodotti e servizi utilizzabili in modo efficace da persone con disabilità.

IAAP consolida la professione collegando a livello globale utenti singoli, studenti e organizzazioni per favorire lo scambio di conoscenze. Per ulteriori informazioni, visitare <http://www.accessibilityassociation.org> per unirsi alla comunità online, registrarsi per ricevere le newsletter e valutare le opzioni di iscrizione all'associazione.

Ricerca della migliore tecnologia assistiva

Tutti, anche le persone affette da patologie disabilitanti o limitazioni correlate all'età, dovrebbero essere in grado di comunicare, esprimersi e collegarsi con il mondo utilizzando la tecnologia. HP è impegnata a diffondere sempre di più la consapevolezza in azienda, tra i nostri clienti e tra i nostri partner.

Le varie tecnologie assistive implementate da HP (ad esempio, l'ingrandimento dei caratteri per facilitarne la visione, il riconoscimento vocale per riposare le mani o altre forme di ausilio) semplificano l'uso dei nostri prodotti. Come scegliere?

Valutazione delle esigenze

La tecnologia consente agli utenti di esprimere il loro pieno potenziale. La tecnologia assistiva rimuove le barriere e promuove l'indipendenza a casa, in ufficio e nella comunità. La tecnologia assistiva (AT, Assistive Technology) consente di aumentare, mantenere e migliorare le funzionalità delle tecnologie elettroniche e informatiche.

È possibile scegliere tra numerosi prodotti AT. La valutazione AT dovrebbe consentire all'utente di esaminare svariati prodotti, trovare risposta alle sue domande e semplificare la scelta della soluzione più adatta alle sue esigenze. I professionisti qualificati per le valutazioni AT provengono da vari campi, tra cui fisioterapia, ergoterapia, logopedia e altri settori di competenza professionale soggetti ad autorizzazione o certificazione. Informazioni sulla valutazione possono essere fornite anche da altri professionisti, seppur in assenza di autorizzazioni o certificazioni. Per trovare la risorsa più adatta alle proprie esigenze, sarà opportuno valutare l'esperienza, la competenza e le tariffe.

Accessibilità per i prodotti HP

Questi collegamenti forniscono informazioni sulle funzioni di accessibilità e sulla tecnologia assistiva, se applicabile e disponibile nel proprio paese o regione, incluse in diversi prodotti HP. Queste risorse saranno utili per scegliere le funzioni della tecnologia assistiva e i prodotti più adatti alle proprie esigenze.

- Aging e accessibilità in HP: visitare la pagina <http://www.hp.com> e digitare *Accessibility* (Accessibilità) nella casella di ricerca. Selezionare **Office of Aging and Accessibility** (Agenzia per l'invecchiamento e l'accessibilità).

- Computer HP: per i prodotti Windows, visitare la pagina <http://www.hp.com/support> e digitare Windows Accessibility Options (Opzioni accessibilità Windows) nella casella di ricerca **Search our knowledge** (Cerca nella nostra biblioteca). Selezionare il sistema operativo desiderato nei risultati.
- Shopping di periferiche per i prodotti HP: visitare la pagina <http://store.hp.com>, selezionare **Shop** (Acquista), quindi selezionare **Monitors** (Monitor) o **Accessories** (Accessori).

Per ulteriore assistenza sulle funzioni di accessibilità dei prodotti HP, fare riferimento a [Come contattare l'assistenza a pagina 87](#).

Altri link a fornitori e partner esterni che possono fornire ulteriore assistenza:

- [Informazioni sull'accessibilità Microsoft \(Windows e Microsoft Office\)](#)
- [Informazioni sull'accessibilità dei prodotti Google \(Android, Chrome, Google Apps\)](#)

Norme e leggi

I Paesi di tutto il mondo stanno promulgando norme per migliorare l'accesso ai prodotti e ai servizi per le persone con disabilità. Queste norme sono storicamente applicabili a prodotti e servizi di telecomunicazioni, a PC e stampanti con determinate funzioni di riproduzione video e comunicazione, alla relativa documentazione e assistenza clienti.

Norme

La US Access Board ha creato la Section 508 delle norme FAR (Federal Acquisition Regulation) per gestire l'accesso alle risorse ICT (Information and Communication Technology) da parte di persone con disabilità fisiche, sensoriali o cognitive.

Le norme contengono criteri tecnici specifici per vari tipi di tecnologie e requisiti basati sulle performance e incentrati sulle capacità funzionali dei prodotti trattati. Criteri particolari coprono software e sistemi operativi, applicazioni e informazioni basate sul Web, computer, prodotti per le telecomunicazioni, dispositivi video e multimediali e prodotti indipendenti.

Mandato 376 - EN 301 549

La norma EN 301 549 è stata creata dall'Unione Europea nell'ambito del Mandato 376 come base per un kit di strumenti online per l'approvvigionamento pubblico di prodotti ICT. La norma specifica i requisiti di accessibilità applicabili ai prodotti e ai servizi ICT, con una descrizione delle procedure di test e della metodologia di valutazione per ogni requisito.

Linee guida WCAG (Web Content Accessibility Guidelines)

Le linee guida WCAG (Web Content Accessibility Guidelines) WAI (Web Accessibility Initiative) del consorzio W3C (World Wide Web Consortium) sostengono i progettisti e gli sviluppatori di siti Web nella creazione di siti compatibili con i requisiti di persone affette da patologie disabilitanti o limitazioni correlate all'età.

Le linee guida WCAG migliorano l'accessibilità di tutti i contenuti Web (testi, immagini, audio e video) e delle applicazioni Web. Queste linee guida possono essere sperimentate con precisione, sono facilmente comprensibili e utilizzabili e garantiscono agli sviluppatori la flessibilità necessaria per produrre soluzioni innovative. Le linee guida WCAG 2.0 sono state approvate anche come norma [ISO/IEC 40500:2012](#).

Tali linee guida gestiscono in maniera specifica le barriere che ostacolano l'accesso ai contenuti Web agli anziani e alle persone affette da patologie disabilitanti visive, uditive, fisiche, cognitive e neurologiche. Le linee guida WCAG 2.0 forniscono contenuti accessibili con le seguenti caratteristiche:

- **Percepibilità** (per esempio, testi alternativi per le immagini, didascalie per contenuti audio, adattabilità delle presentazioni e contrasto dei colori)
- **Utilizzabilità** (per esempio, accesso da tastiera, contrasto dei colori, input temporizzato, eliminazione dei blocchi e navigabilità)
- **Comprensibilità** (per esempio, leggibilità, prevedibilità e assistenza all'input)
- **Solidità** (per esempio, compatibilità con tecnologie assistive)

Leggi e regolamenti

Il problema dell'accessibilità alle informazioni e alle risorse informatiche sta acquisendo un'importanza crescente in ambito legislativo. Questi link forniscono informazioni sulle leggi, sui regolamenti e sulle norme più importanti.

- [Stati Uniti](#)
- [Canada](#)
- [Europa](#)
- [Australia](#)

Risorse e link utili relativi all'accessibilità

Questi istituti, organizzazioni e risorse possono rivelarsi ottime fonti di informazioni sulle disabilità e sulle limitazioni correlate all'età.



NOTA: L'elenco non è esaustivo. Queste organizzazioni sono indicate solo a scopo informativo. HP non si assume alcuna responsabilità circa le informazioni o i contatti reperibili su Internet. L'elenco qui riportato non implica alcuna approvazione da parte di HP.

Organizzazioni

Queste organizzazioni sono alcune delle tante che forniscono informazioni sulle disabilità e sulle limitazioni relative all'età.

- AAPD (American Association of People with Disabilities)
- ATAP (Association of Assistive Technology Act Programs)
- HLAA (Hearing Loss Association of America)
- ITTATC (Information Technology Technical Assistance and Training Center)
- Lighthouse International
- NAD (National Association of the Deaf)
- NFA (National Federation of the Blind)
- RESNA (Rehabilitation Engineering & Assistive Technology Society of North America)

- TDI (Telecommunications for the Deaf and Hard of Hearing, Inc.)
- WAI (Web Accessibility Initiative) del consorzio W3C (World Wide Web Consortium)

Istituti didattici

Molti istituti didattici, inclusi questi esempi, forniscono informazioni sulle disabilità e sulle limitazioni relative all'età.

- CSUN (California State University, Northridge, Center on Disabilities)
- University of Wisconsin - Madison, Trace Center
- University of Minnesota - Computer Accommodations Program

Altre risorse relative alla disabilità

Molte risorse, inclusi questi esempi, forniscono informazioni sulle disabilità e sulle limitazioni relative all'età.

- ADA (Americans with Disabilities Act) - Technical Assistance Program
- ILO Global Business and Disability Network
- EnableMart
- EDF (European Disability Forum)
- JAN (Job Accommodation Network)
- Abilitazione Microsoft

Link HP

Questi collegamenti specifici di HP forniscono informazioni relative a disabilità e limitazioni relative all'età.

[Guida al comfort e alla sicurezza HP](#)

[Vendite HP nel settore pubblico](#)

Come contattare l'assistenza

HP offre supporto tecnico e assistenza con opzioni di accessibilità per i clienti con disabilità.



NOTA: L'assistenza è solo in inglese.

- Per i clienti con disabilità uditive che desiderano formulare domande sull'assistenza tecnica o sull'accessibilità dei prodotti HP:
 - Utilizzare TRS/VRS/WebCapTel per chiamare il numero (877) 656-7058 dal lunedì al venerdì, dalle 6:00 alle 21:00 (fuso orario Mountain Time).
- Clienti affetti da altre patologie disabilitanti o da limitazioni correlate all'età che desiderano formulare domande sull'assistenza tecnica o sull'accessibilità dei prodotti HP:
 - Chiamare il numero (888) 259-5707 dal lunedì al venerdì, dalle 6:00 alle 21:00 (fuso orario Mountain Time).

Indice analitico

- A**
- accessibilità 83, 84, 86, 87
 - aggiornamenti software, installazione 58
 - aggiornamento di programmi e driver 61
 - alimentazione 79
 - batteria 43
 - esterna 46
 - alimentazione esterna, uso 46
 - altoparlanti
 - collegamento 33
 - altoparlanti, identificazione 17
 - ambiente operativo 80
 - amministratore, password 49
 - antenne wireless, identificazione 8
 - antenne WLAN, identificazione 8
 - antenne WWAN, identificazione 8
 - Antivirus, software 57
 - approvazioni wireless, etichetta 18
 - area del touchpad, identificazione 9
 - area di fissaggio magnetico della stilo, identificazione 4
 - area di tocco e antenna NFC (comunicazione di campo prossimale), identificazione 10
 - assistenza clienti, accessibilità 87
 - AT (tecnologia assistiva)
 - ricerca 84
 - scopo 83
 - attacco per cavo di sicurezza, identificazione 5
 - attivazione delle modalità sospensione e ibernazione 41
 - audio 33
 - altoparlanti 33
 - cuffie 33, 34
 - HDMI 37
 - impostazioni audio 34
 - regolazione del volume 15
 - audio HDMI, configurazione 37
 - Avvio, sequenza
 - modifica tramite prompt f9 72
- B**
- backup 66
 - backup, creazione 66
 - batteria
 - conservazione della carica 44
 - gestione della batteria in esaurimento 45
 - in esaurimento 44
 - livelli di batteria in esaurimento 45
 - ricerca di informazioni 44
 - sigillata in fabbrica 46
 - batteria sigillata in fabbrica 46
 - batteria, alimentazione 43
 - BIOS
 - aggiornamento 70
 - determinazione versione 70
 - download di un aggiornamento 70, 71
 - Bluetooth, etichetta 18
- C**
- carica della batteria 44
 - cavo di sicurezza 59
 - collegamento a una WLAN 22
 - aziendale 22
 - collegamento a una WLAN pubblica 22
 - componenti
 - area della tastiera 8
 - display 7
 - lato destro 4
 - lato sinistro 5
 - parte inferiore 16
 - parte posteriore 17
 - componenti del display 7
 - componenti del lato destro 4
 - componenti del lato sinistro 5
 - Computer Setup
 - avvio 69
 - password amministratore BIOS 50-52
 - ripristino impostazioni predefinite 69
 - spostamento e selezione 69
 - connettore di alimentazione
 - identificazione USB Type-C 6
 - connettore di alimentazione USB Type-C e porta Thunderbolt con HP Sleep and Charge, identificazione 6
 - connettore, alimentazione 6
 - controlli wireless
 - pulsante 21
 - sistema operativo 21
 - coperchio privacy della fotocamera
 - uso 33
 - cover privacy fotocamera, identificazione 8
 - cuffie, collegamento 33, 34
- D**
- dispositivi ad alta definizione, collegamento 36, 39
 - dispositivo Bluetooth 21
 - Dispositivo Bluetooth 24
 - dispositivo WLAN 18
 - dispositivo WWAN 21-23
 - DriveLock
 - abilitazione 55
 - descrizione 54
 - disabilitazione 56
 - DriveLock automatico
 - abilitazione 53
 - disabilitazione 53
 - selezione 53
 - DriveLock automatico, password inserimento 54
 - DriveLock, password impostazione 54
 - inserimento 56
 - modifica 56
- DriveLock, password principale
 - modifica 56
- E**
- eSIM 23
 - etichette
 - approvazioni wireless 18
 - Bluetooth 18
 - identificazione 18

normative 18
numero di serie 18
WLAN 18
etichette di identificazione,
individuazione 18

F

Firewall software 58
fotocamera 8
 identificazione 8
 uso 33

G

gestione dell'alimentazione 41
GPS 23

H

hardware, individuazione 4
HP 3D DriveGuard 60
HP Client Security 59
HP Fast Charge 44
HP LAN-Wireless Protection 26
HP MAC Address Pass
 Through 27
HP Mobile Broadband
 attivazione 22,23
 numero IMEI 22
 numero MEID 22
HP PC Hardware Diagnostics UEFI
 avvio 76
 codice ID errore 75
 download 76
 software HP Hotkey
 Support 76
 uso 75
HP PC Hardware Diagnostics
 Windows
 accesso 73,74
 codice ID errore 73
 download 74
 installazione 75
 uso 73
HP Sure Recover 68
HP TechPulse 59

I

icona di alimentazione, utilizzo 43
impostazioni audio, uso 34
impostazioni de Remote HP PC
 Hardware Diagnostics UEFI
 personalizzazione 78

impostazioni del gestore di
 telefonia mobile
 individuazione 23
Impostazioni di Remote HP PC
 Hardware Diagnostics UEFI
 uso 77
impostazioni di risparmio energia,
 utilizzo 43
Impostazioni TPM 72
impronte digitali, registrazione 57
informazioni sulla batteria,
 individuazione 44
International Association of
 Accessibility Professionals 84

J

jack
 combinato di uscita audio
 (cuffie)/ingresso audio
 (microfono) 5
jack combinato di uscita audio
 (cuffie)/ingresso audio
 (microfono), identificazione 5

L

lettore di impronte digitali 59
lettore di impronte digitali,
 identificazione 12
livello di batteria in
 esaurimento 45
livello di batteria quasi
 scarica 45
luminosità dello schermo, tasti
 azione 15

M

manutenzione
 aggiornamento di programmi e
 driver 61
 Pulizia disco 60
 Utilità di deframmentazione
 dischi 60
manutenzione del computer 61
metodi di ripristino e recupero 67
microfoni interni,
 identificazione 7
Miracast 39
mobile broadband
 attivazione 22,23
 numero IMEI 22
 numero MEID 22
modalità luce blu bassa 7

modalità sospensione e
 ibernazione, attivazione 41
movimenti supportati da touchpad
 e schermo tattile
 tocco 28
 zoom con pizzico a due
 dita 29
movimenti supportati dal touchpad
 di precisione
 scorrimento a due dita 29
 sfioramento a quattro dita 30
 sfioramento a tre dita 30
 tocco a due dita 29
 tocco a quattro dita 30
 tocco a tre dita 29
movimento 30

N

NFC 24
nome e numero di prodotto,
 computer 18
normative
 etichetta delle normative 18
 etichette con le approvazioni
 wireless 18
norme e leggi, accessibilità 85
Norme sull'accessibilità della
 Section 508 85
numero di serie, computer 18
numero IMEI 22
numero MEID 22

O

Opzioni di sicurezza
 DriveLock 52
ordine di avvio, modifica 68

P

password
 amministratore 49
 amministratore BIOS 50-52
 utente 49
Politica assistiva HP 83
porta HDMI
 collegamento 36
porta HDMI, identificazione 6
porta USB SuperSpeed con HP
 Sleep and Charge,
 identificazione 6
porta USB SuperSpeed,
 identificazione 5
porta USB Type-C,
 collegamento 35

- porta USB Type-C,
 - connessione 40
 - porte
 - connettore di alimentazione
 - USB Type-C e porta Thunderbolt con HP Sleep and Charge 6
 - HDMI 6, 36
 - porta USB SuperSpeed con HP Sleep and Charge 6
 - USB SuperSpeed 5
 - USB Type-C 40
 - USB Type-C Thunderbolt 35
 - prese d'aria, identificazione 17
 - pulizia del computer 61
 - disinfezione 63
 - HP Easy Clean 61
 - manutenzione delle parti in legno 63
 - rimozione di sporco e detriti 62
 - Pulizia disco, software 60
 - pulsante di alimentazione,
 - identificazione 12, 14
 - pulsante wireless 21
 - pulsanti
 - alimentazione 12, 14
 - destro del touchpad 10
 - sinistro del touchpad 9
 - pulsanti del touchpad
 - identificazione 9, 10
- R**
- recupero 66
 - dischi 67
 - supporti 67
 - unità flash USB 67
 - rete wireless (WLAN)
 - collegamento 22
 - collegamento a una WLAN aziendale 22
 - collegamento a una WLAN pubblica 22
 - raggio d'azione 22
 - retroilluminazione tastiera
 - tasto azione 15
 - ripristino 66, 67
 - ripristino configurazione di sistema 67
 - risorse HP 1
 - risorse, accessibilità 86
- S**
- scarica elettrostatica 82
 - scheda nano SIM, inserimento 19
 - Scheda SIM, dimensioni corrette 19
 - scheda SIM, inserimento 19
 - schermo tattile, movimenti supportati
 - scorrimento a un dito 31
 - scorrimento a due dita, movimenti supportati dal touchpad 29
 - scorrimento a un dito, movimenti supportati dallo schermo tattile 31
 - sensore di luce ambientale e colore, identificazione 7
 - Setup utility
 - ripristino impostazioni predefinite 69
 - spostamento e selezione 69
 - sfiocamento a tre dita, movimenti supportati dal touchpad 30
 - sfiocamento con quattro dita, movimento supportato dal touchpad 30
 - sistema che non risponde 43
 - sistema punti di ripristino, creazione 66
 - slot
 - cavo di sicurezza 5
 - scheda SIM 4
 - smart card 6
 - slot per scheda SIM, identificazione 4
 - slot per smart card, identificazione 6
 - software
 - antivirus 57
 - firewall 58
 - Pulizia disco 60
 - Utilità di deframmentazione dischi 60
 - software installato, individuazione 4
 - sospensione
 - attivazione 41, 42
 - attivazione con batteria quasi scarica 45
 - disattivazione 41, 42
 - spedizione del computer 64
 - spegnimento 43
 - spegnimento del computer 43
 - spia bloc fn, identificazione 11
 - spia bloc num 11
 - spia bloc num, identificazione 11
 - spia blocco maiuscole, identificazione 10
 - spia della batteria 6
 - spia della fotocamera,
 - identificazione 7
 - spia di alimentazione 11
 - spia di disattivazione del microfono, identificazione 10
 - spia di disattivazione dell'audio, identificazione 10
 - spia tasto privacy 10
 - spia wireless 21
 - spie
 - adattatore CA e batteria 6
 - alimentazione 11
 - batteria 6
 - bloc fn 11
 - bloc num 11
 - blocco maiuscole 10
 - disattivazione del microfono 10
 - fotocamera 7
 - tasto privacy 10
 - spie, bloc num 11
 - spie, disattivazione audio 10
 - stati di visualizzazione 36
 - stilo, area di fissaggio magnetico 4
 - strumenti Windows, utilizzo 66
 - suono
 - Vedere* audio
 - supporti di ripristino 66
 - creazione con gli strumenti di Windows 66
 - creazione con HP Cloud Recovery Download Tool 66
 - supporti HP Recovery
 - recupero 67
 - Sure Start
 - uso 72
- T**
- tasti
 - azione 14
 - bloc num 14
 - esc 13
 - fn 13
 - Windows 13
 - tasti azione 14
 - commutazione dell'immagine su schermo 14
 - disattivazione audio 15
 - identificazione 14
 - luminosità dello schermo 15
 - privacy screen 15

- retroilluminazione tastiera 15
- uso 14
- volume dell'altoparlante 15
- wireless 15
- tasti di scelta rapida
 - bloc scorr 16
 - disattivazione del microfono 15
 - interruzione 16
 - query di programmazione 16
 - uso 16
- tasti speciali, utilizzo 12
- tastiera e mouse opzionale
 - uso 31
- tastiera e mouse opzionale, utilizzo 31
- tastierino
 - numerico integrato 14
- tastierino numerico integrato, identificazione 14
- tasto azione di commutazione dell'immagine su schermo 14
- tasto azione disattivazione audio 15
- tasto azione privacy screen, identificazione 15
- tasto azione wireless 15
- tasto di disattivazione del microfono, identificazione 15
- tasto esc, identificazione 13
- tasto fn, identificazione 13
- tasto modalità aereo 21
- tasto Windows, identificazione 13
- tecnologia assistiva (AT)
 - ricerca 84
 - scopo 83
- Thunderbolt USB Type-C, collegamento 35
- tocco a due dita, movimento supportato dal touchpad 29
- tocco a quattro dita, movimenti supportati dal touchpad 30
- tocco a tre dita, movimento supportato dal touchpad 29
- tocco, movimenti supportati da touchpad e schermo tattile 28
- touchpad
 - impostazioni 8, 9
 - uso 28
- touchpad di precisione
 - uso 28
- touchpad, movimenti
 - scorrimento a due dita 29
 - sfioramento a quattro dita 30
 - sfioramento a tre dita 30
 - tocco a due dita 29
 - tocco a quattro dita 30
 - tocco a tre dita 29
- trasferimento dati 39
- trasporto del computer 18, 64

U

- uso del touchpad 28
- utente, password 49
- Utilità di deframmentazione dischi, software 60
- Utilizzo di password 49

V

- valutazione dei requisiti di accessibilità 84
- video 35
 - dispositivo porta Thunderbolt 35
 - porta HDMI 36
 - schermi wireless 39
 - USB Type-C 35
- volume
 - disattivazione audio 15
 - regolazione 15
- volume dell'altoparlante, tasti azione 15

W

- Windows
 - backup 66
 - punto di ripristino del sistema 66
 - supporti di ripristino 66
- Windows Hello
 - uso 57
- Wireless, pulsante 21
- Wireless, tasto 21
- WLAN, etichetta 18

Z

- zoom con pizzico a due dita, movimenti supportati da touchpad e schermo tattile 29