

UNOLD[®]
Fan + Heat



KERAMIKHEIZLÜFTER DESIGN

Bedienungsanleitung

**Instructions for use | Notice d'utilisation
Gebruiksaanwijzing | Istruzioni per l'uso
Instrucciones de uso | Instrukcja obsługi**

Modell 86430

**Dieses Produkt ist nur für Innenräume und nicht für den Dauergebrauch geeignet
This product is only suitable for well insulated spaces or occasional use.
Seulement adapté pour les intérieurs. Ne convient pas pour une utilisation continue.
Adatto solo per interni. Non adatto per l'uso continuo.
Alleen geschikt voor interieurs. Niet geschikt voor continu gebruik.
Solo adecuado para interiores. No adecuado para uso continuo.
Pasuje tylko do wnętrz. Nie nadaje się do ciągłego użytkowania.**



Impressum:
Bedienungsanleitung Modell 86430
Stand Februar 2019 /nr

Copyright ©

UNOLD AG

Mannheimer Straße 4
68766 Hockenheim

Telefon +49 (0)6205/94 18-0

Telefax +49 (0)6205/94 18-12

E-Mail info@unold.de

Internet www.unold.de

UNOLD®



UNOLD®
Care + Style



UNOLD®
Fan + Heat



Weitere Informationen zu unserem Sortiment erhalten Sie unter www.unold.de



INHALTSVERZEICHNIS

Bedienungsanleitung Modell 86430

Technische Daten	8
Symbolerklärung.....	8
Für Ihre Sicherheit.....	8
Kippschutz.....	12
Der ideale Standort.....	12
Fernbedienung	13
Vor dem ersten Benutzen.....	13
Display und Bedienfeld	14
Bedienen	15
Reinigen und Pflegen.....	16
Überhitzungsschutz	17
Garantiebestimmungen	18
Entsorgung / Umweltschutz	18
Informationen für den Fachhandel.....	18
Service-Adressen	19

Instructions for use Model 86430

Technical Specifications.....	20
Explanation of the symbols.....	20
For your safety.....	20
Tilt protection.....	23
The ideal location	24
Remote control/battery replacement	24
Before the first use	25
Display/control panel.....	25
Operation.....	26
Cleaning and care.....	28
Overheating protection circuit	28
Guarantee Conditions.....	29
Waste Disposal/ Environmental Protection	29
Service	19

Notice d'utilisation Modèle 86430

Spécification technique	30
Explication des symboles.....	30
Pour votre sécurité.....	30
Coupure automatique en cas de renversement	34
L'emplacement idéal.....	34
Avant la première utilisation	34
Télécommande/remplacement de la pile.....	35
Écran / Panneau de commande.....	35
Utilisation.....	36
Nettoyage et entretien.....	37
Protection contre la surchauffe	38
Conditions de Garantie.....	38
Traitement des déchets / Protection de l'environnement.....	38
Service	19

Gebruiksaanwijzing Model 86430

Technische gegevens	39
Verklaring van de symbolen.....	39
Voor uw veiligheid.....	39
Vóór het eerste gebruik.....	43
Kiepbeveiliging.....	43
De ideale standplaats.....	43
Afstandsbediening/Batterij vervangen	44
Display/Bedieningsveld.....	44
Bedienen	45
Reiniging en onderhoud	46
Oververhittingsbeveiliging.....	47
Garantievoorwaarden.....	47
Verwijderen van afval/Milieubescherming	47
Service	19

INHALTSVERZEICHNIS

Istruzioni per l'uso Modello 86430

Dati tecnici	48
Significato dei simboli	48
Per la vostra sicurezza.....	48
Protezione dai ribaltamenti	52
Prima del primo utilizzo	52
Ubicazione ideale	52
Telecomando/sostituzione della batteria	53
Display/pannello comandi	53
Uso	54
Pulizia e cura	55
Protezione dai surriscaldamenti.....	56
Norme di garanzia	56
Smaltimento / Tutela dell'ambiente	56
Service	19

Manual de instrucciones Modelo 86430

Datos técnicos	57
Explicación de símbolos	57
Para su seguridad	57
Antes del primer uso	61
El emplazamiento ideal	61
Protección contra el vuelco	61
Control remoto/cambio de pilas	62
Pantalla/panel de mando	62
Manejo	63
Limpieza y cuidado	64
Protección contra sobrecalentamiento.....	65
Condiciones de Garantía.....	65
Disposición/Protección del medio ambiente	65
Service	19

Instrukcja obsługi Model 86430

Dane techniczne.....	66
Objaśnienie symboli.....	66
Dla bezpieczeństwa użytkownika	66
Zabezpieczenie przed przewróceniem.....	70
Przed pierwszym użyciem	70
Idealne miejsce pracy	70
Pilot/wymiana baterii.....	71
Wyświetlacz / pole obsługi	71
Obsługa	72
Czyszczenie i konserwacja	73
Zabezpieczenie przed przegrzaniem	74
Warunki gwarancji.....	74
Utylizacja / ochrona środowiska.....	74
Service	19

IHR NEUER HEIZLÜFTER



IHR NEUER HEIZLÜFTER**D Ab Seite 8**

- | | |
|---|-----------------|
| 1 | Bedienfeld |
| 2 | Display |
| 3 | Fernbedienung |
| 4 | Luftauslass |
| 5 | Filter |
| 6 | Filterabdeckung |

I Pagina 46

- | | |
|---|----------------------|
| 1 | Pannello comandi |
| 2 | Display |
| 3 | Telecomando |
| 4 | Uscita dell'aria |
| 5 | Filtro |
| 6 | Copertura del filtro |

GB Page 19

- | | |
|---|---------------------|
| 1 | Control panel |
| 2 | Display |
| 3 | Remote control unit |
| 4 | Air outlet |
| 5 | Filter |
| 6 | Filter cover |

E Página 55

- | | |
|---|---------------------|
| 1 | Panel de mando |
| 2 | Pantalla |
| 3 | Control remoto |
| 4 | Salida de aire |
| 5 | Filtro |
| 6 | Cubierta del filtro |

F Page 28

- | | |
|---|---------------------|
| 1 | Panneau de commande |
| 2 | Écran |
| 3 | Télécommande |
| 4 | Sortie d'air |
| 5 | Filtre |
| 6 | Capot de filtre |



PL Strony 64

- | | |
|---|-------------------|
| 1 | Pole obsługi |
| 2 | Wyświetlacz |
| 3 | Zdalne sterowanie |
| 4 | Wylot powietrza |
| 5 | Filtr |
| 6 | Pokrywa filtra |

NL Pagina 37

- | | |
|---|-------------------|
| 1 | Bedieningsveld |
| 2 | Display |
| 3 | Afstandsbediening |
| 4 | Luchtuitlaat |
| 5 | Filter |
| 6 | Filterafdekking |

BEDIENUNGSANLEITUNG MODELL 86430**TECHNISCHE DATEN**

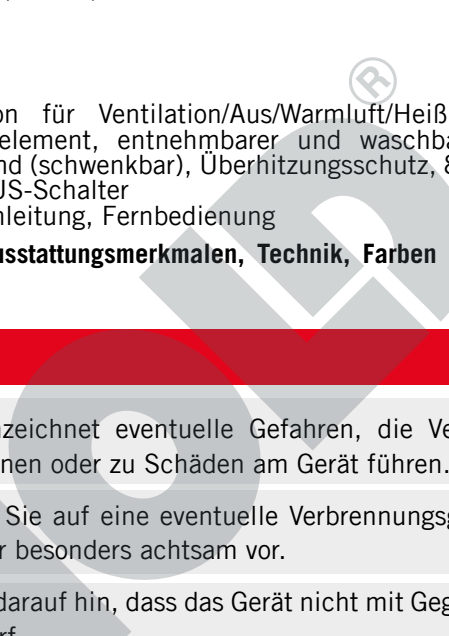
Leistung:	2.000 Watt, 220–240 V~, 50 Hz (Stufe I: 1.000 W, Stufe II: 2.000 W)	
Maße:	Ca. 18,0 x 18,0 x 43,0 cm (L/B/H)	
Zuleitung:	Ca. 145 cm	
Gewicht:	Ca. 2,3 kg	
Gehäuse:	Kunststoff	
Schutzklasse:	II	
Ausstattung:	4fach-Funktion für Ventilation/Aus/Warmluft/Heißluft, PTC-Keramik-Heizelement, entnehmbarer und waschbarer Filter, 70° oszillierend (schwenkbar), Überhitzungsschutz, 8-Stunden-Timer, EIN/AUS-Schalter	
Zubehör:	Bedienungsanleitung, Fernbedienung	

Änderungen und Irrtümer in Ausstattungsmerkmalen, Technik, Farben und Design vorbehalten

SYMBOLERKLÄRUNG

Dieses Symbol kennzeichnet eventuelle Gefahren, die Verletzungen nach sich ziehen können oder zu Schäden am Gerät führen.



Dieses Symbol weist Sie auf eine eventuelle Verbrennungsgefahr hin. Gehen Sie hier immer besonders achtsam vor.



Dieses Symbol weist darauf hin, dass das Gerät nicht mit Gegenständen abgedeckt werden darf.

FÜR IHRE SICHERHEIT**Allgemeine Sicherheitshinweise**

Bitte lesen Sie die folgenden Anweisungen und bewahren Sie diese auf.

1. Kinder unter 3 Jahren sollten dem Gerät fernbleiben oder durchgehend beaufsichtigt werden.
2. Kinder zwischen 3 und 8 Jahren sollten das Gerät nur dann ein- und ausschalten, wenn es sich in seiner vorgesehenen normalen Bedienungsposition befindet, sie beaufsichtigt werden oder bezüglich des sicheren Gebrauchs unterwiesen wurden und die daraus resultierenden Gefahren verstanden haben. Kinder zwischen 3 und 8 Jahren sollten das Gerät weder anschließen noch bedienen, säubern oder warten.

3. Dieses Gerät kann von Kindern ab 8 Jahren sowie von Personen mit reduzierten physischen, sensorischen oder mentalen Fähigkeiten oder Mangel an Erfahrung und/oder Wissen benutzt werden, wenn sie beaufsichtigt oder bezüglich des sicheren Gebrauchs des Gerätes unterwiesen wurden und die daraus resultierenden Gefahren verstanden haben.
4. Kinder dürfen nicht mit dem Gerät spielen.
5. Reinigung und benutzerseitige Wartung dürfen nicht durch Kinder durchgeführt werden, es sei denn, sie sind älter als 8 Jahre und werden beaufsichtigt.
6. Bewahren Sie das Gerät und das Kabel außerhalb der Reichweite von Kindern unter 8 Jahren auf.
7. VORSICHT - Teile dieses Produkts können sehr heiß werden und Verbrennungen verursachen! In Anwesenheit von Kindern und gefährdeten Personen ist besondere Vorsicht geboten.
8. Gerät nur an Wechselstrom mit Spannung gemäß Typenschild anschließen.
9. Dieses Gerät darf nicht mit einer externen Zeitschaltuhr oder einem Fernbedienungssystem betrieben werden.
10. Tauchen Sie das Gerät oder die Zuleitung keinesfalls in Wasser oder andere Flüssigkeiten ein – es besteht Lebensgefahr!
11. Öffnen Sie auf keinen Fall das Gehäuse des Gerätes, es besteht die Gefahr eines Stromschlages!
12. Das Gerät ist ausschließlich für den Haushaltsgebrauch oder ähnliche Verwendungszwecke bestimmt, z. B.
 - Teeküchen in Geschäften, Büros oder sonstigen Arbeitsstätten,
 - zur Verwendung durch Gäste in Hotels, Motels oder sonstigen Beherbergungsbetrieben,
 - in Privatpensionen oder Ferienhäusern.
13. Prüfen Sie regelmäßig das Gerät, den Stecker und die Zuleitung auf Verschleiß oder Beschädigungen. Bei Beschädigung des Anschlusskabels oder anderer Teile senden Sie das Gerät bitte zur Überprüfung und Reparatur an unseren Kundendienst. Unsachgemäße Reparaturen können zu erheblichen Gefahren für den Benutzer führen und haben den Ausschluss der Garantie zur Folge.
14. Das Gerät darf nicht mit Zubehör anderer Hersteller oder Marken benutzt werden, um Schäden zu vermeiden.
15. Nach Gebrauch sowie vor dem Reinigen den Netzstecker aus der Steckdose ziehen. Das Gerät niemals unbeaufsichtigt lassen, wenn der Netzstecker eingesteckt ist.

16. Wir übernehmen keine Haftung für Schäden, die durch falsche Bedienung, Stromausfall, Frostschäden durch schlechte Wärmeisolierung oder für die jeweilige Raumgröße falsch gewählte Heizleistung entstehen.

Sicherheitshinweise zum Aufstellen und Betrieb des Gerätes

17. Das Gerät ist nur für trockene, geschlossene Räume geeignet.
18. Betreiben Sie das Gerät nicht in Garagen, Holzschuppen oder ähnlichen Räumen.
19. Stellen Sie das Gerät nur auf einen ebenen, wärmebeständigen Untergrund.
20. Achten Sie darauf, dass die Zuleitung so verlegt wird, dass ein Stolpern über die Zuleitung ausgeschlossen ist.
21. Wickeln Sie die Zuleitung nie um das Gerät, um Schäden am Kabel zu vermeiden.
22. Ziehen Sie den Netzstecker immer am Stecker aus der Steckdose, ziehen Sie dabei nie an der Zuleitung, um Schäden am Kabel zu vermeiden.
23. Achten Sie darauf, dass die verwendete Steckdose leicht zugänglich ist, damit der Stecker bei Gefahr schnell herausgezogen werden kann.
24. Achten Sie darauf, die Zuleitung nicht einzuklemmen oder über Ecken zu ziehen, um Schäden an der Zuleitung zu vermeiden.
25. Verwenden Sie nach Möglichkeit kein Verlängerungskabel. Wenn dies nicht vermeidbar ist, wickeln Sie das Verlängerungskabel bitte vollständig ab und beachten Sie die Leistungsgrenzen des jeweiligen Kabels.
26. Das Gerät ist während und nach dem Betrieb sehr heiß, achten Sie daher darauf, dass die Zuleitung nicht die heißen Geräteteile berühren kann.
27. Stellen Sie das Gerät nicht direkt unter eine Steckdose.
28. Das Gerät darf aus Sicherheitsgründen nicht in der Nähe von Waschbecken, Badewannen oder Wasseranschlüssen verwendet werden.
29. Berühren Sie das Gerät nie mit nassen oder feuchten Händen – Lebensgefahr durch Stromschlag!
30. Das Gerät darf aus Sicherheitsgründen nicht für folgende Zwecke genutzt werden:
 - zum Auftauen von eingefrorenen Fahrzeugscheiben/Heizen von Fahrzeug-Innenräumen

- in der Tierhaltung bzw. Tierzucht
 - gewerbliche Nutzung
31. Halten Sie einen ausreichenden Sicherheitsabstand (mindestens 1 Meter) zu anderen Gegenständen wie Möbeln, Vorhängen usw. ein und sorgen Sie dafür, dass die Luft ungehindert ein- und ausströmen kann.
 32. Verwenden Sie das Gerät nicht, um Wäsche zu trocknen – Brandgefahr.
 33. Verlassen Sie nie das Haus, wenn das Gerät eingeschaltet ist. Lassen Sie das Gerät nicht unbeaufsichtigt laufen.
 34. Durch die austretende, heiße Luft können Verletzungen entstehen. Halten Sie daher z. B. Kinder unbedingt vom Gerät fern.
 35. Um eine Überhitzung des Gerätes auszuschließen, dürfen nur Räume, die größer als 4 qm² sind, beheizt werden.
 36. Stecken Sie keine Gegenstände in die Geräteöffnungen, es besteht die Gefahr eines Stromschlags.
 37. Benutzen Sie keine leicht brennbaren Stoffe oder z. B. Sprays in der Nähe des Gerätes – Brandgefahr!
 38. Bewahren Sie das Gerät, wenn es nicht genutzt wird, nur in geschlossenen, trockenen Innenräumen auf.
 39. Achten Sie darauf, dass sich kein Staub im Gerät ansammelt und reinigen Sie es regelmäßig.
 40. Dieses Produkt ist nur für gut isolierte Räume oder für den gelegentlichen Gebrauch geeignet.



Das Gerät ist während und nach dem Betrieb sehr heiß – Verbrennungsgefahr! Verwenden Sie keine Zeitschaltuhren oder andere externe Ein- und Ausschaltssysteme, um das Gerät zu betreiben. Der interne Überhitzungsschutz kann so unbeabsichtigt zurückgesetzt werden, dadurch besteht Brandgefahr.



Decken Sie das Gerät während des Betriebs nie ab, um eine Überhitzung und dadurch entstehende Brandgefahr zu vermeiden.



Nicht in der Nähe von Waschbecken, Badewannen oder anderen mit Wasser gefüllten Behältnissen betreiben. Öffnen Sie auf keinen Fall das Gehäuse des Gerätes. Es besteht die Gefahr eines Stromschlages.

Der Hersteller übernimmt keine Haftung bei fehlerhafter Montage, bei unsachgemäßer oder fehlerhafter Verwendung oder nach Durchführung von Reparaturen durch nicht autorisierte Dritte.

KIPPSCHUTZ



An der Unterseite des Gerätes befindet sich ein kleiner Stift, der den Kippschutz sicherstellt. Durch den Kippschutz wird das Gerät sofort ausgeschaltet, sobald es z. B. durch Umkippen in eine Position gerät, die den sicheren Betrieb gefährdet. Sobald Sie das Gerät wieder in die richtige Position bringen, kehrt es in den Stand-by-Modus zurück.

DER IDEALE STANDORT

1. Halten Sie ausreichenden Sicherheitsabstand (mindestens einen Meter) zu anderen Gegenständen wie Möbeln, Vorhängen usw. ein.
2. Das Gerät darf nur senkrecht in Betrieb genommen werden.
3. Sorgen Sie dafür, dass die Luft ungehindert ein- und ausströmen kann – die Luftein- und auslässe des Gerätes dürfen auf keinen Fall verdeckt werden.
4. Stellen Sie das Gerät nur auf einen festen, ebenen Untergrund. Nicht auf weiche Flächen (Sofa, Bett) stellen, da das Gerät umkippen kann.
5. Achten Sie außerdem darauf, das Gerät nicht auf langflorigen Teppichen oder in staubreicher Umgebung aufzustellen.
6. Das Gerät darf aus Sicherheitsgründen nicht in der Nähe von Waschbecken, Badewannen oder Wasseranschlüssen verwendet werden.
7. Stellen Sie das Gerät nicht direkt unter eine Steckdose, und achten Sie darauf, dass die verwendete Steckdose jederzeit leicht zugänglich ist.
8. Prüfen Sie, ob die Zuleitung so liegt, dass niemand darüber stolpern kann.
9. Die Zuleitung darf keine Gehäuseteile berühren, da das Kabel schmelzen könnte.



Bitte beachten Sie, dass das Gerät sehr heiß werden kann – Verbrennungsgefahr! Halten Sie insbesondere Kinder vom Gerät fern.

FERNBEDIENUNG

1. Ziehen Sie die Abdeckung des Batteriefachs vorsichtig aus der Fernbedienung.



2. Setzen Sie die Batterie in die vorgesehene Halterung ein.

3. Wenn Sie eine andere Batterie einsetzen möchten, achten Sie darauf, eine Knopfzelle vom Typ CR2025 zu verwenden.

4. Schieben Sie die Abdeckung wieder vorsichtig in die Fernbedienung. Dabei muss das „+“-Symbol der Batterie zur Rückseite der Fernbedienung zeigen.
5. Wenn Sie das Gerät mit der Fernbedienung einstellen, achten Sie bitte darauf, diese während der Einstellungen immer in Richtung des Heizlüfters zu halten. Die Reichweite der Fernbedienung beträgt ca. 6 Meter.
6. **Die Bezeichnungen der Tasten auf der Fernbedienung sind identisch mit den Tasten am Gerät. Bitte beachten Sie hierzu das Kapitel „Bedienen“.**

VOR DEM ERSTEN BENUTZEN

1. Entfernen Sie alle Verpackungsmaterialien und ggf. Transportsicherungen. Halten Sie Verpackungsmaterialien von Kindern fern – Erstickungsgefahr!
2. Prüfen Sie, ob alle aufgeführten Teile vorhanden und intakt sind.
3. Beachten Sie alle Punkte, die im Kapitel „Der ideale Standort“ aufgeführt sind, und suchen Sie einen passenden Standort aus.
4. Wenn Sie das Gerät das erste Mal nutzen, oder es längere Zeit nicht in Betrieb war, kann es zu leichter Geruchsbildung kommen.

DISPLAY UND BEDIENFELD

Bedienfeld:

- a Taste Ventilation/Heizleistung niedrig/hoch
- b Taste Zeitvorwahl
- c Taste EIN/AUS
- d Taste Oszillation/Schwenkfunktion

Nur auf der Fernbedienung

- e Taste + Temperatur
- f Taste - Temperatur

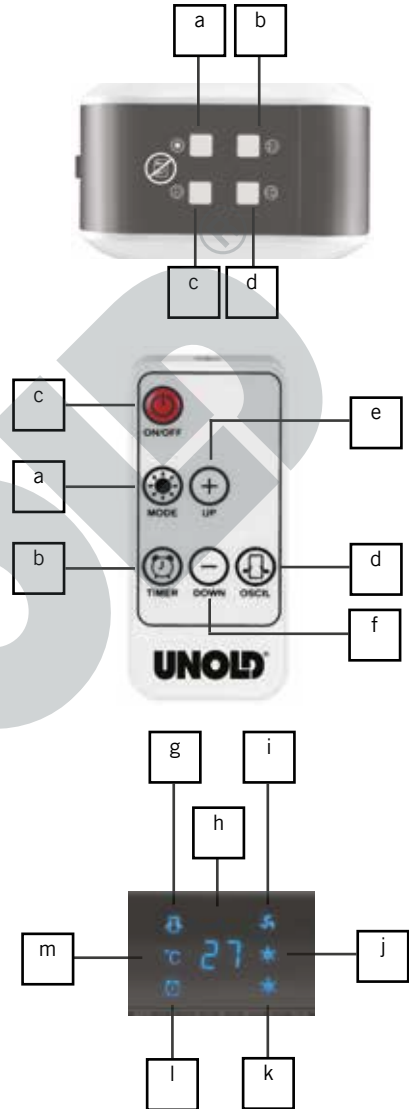

Display:

- g Kontrollleuchte Oszillation
- h/m Temperatur-/Stundenanzeige °C / h
- i Kontrollleuchte Ventilator
- j Kontrollleuchte Niedrige Heizleistung
- k Kontrollleuchte Hohe Heizleistung
- l Kontrollleuchte Zeitvorwahl

BEDIENEN

1. Beachten Sie alle Hinweise der Sicherheitsbestimmungen.
2. Stellen Sie sicher, dass Sie einen sicheren Standort gewählt haben.
3. Stecken Sie den Stecker in eine Steckdose (220–240 V~, 50 Hz).
4. Stellen Sie den Hauptschalter an der Geräterückseite auf „I“
5. Das Gerät ist nun im Stand-by-Modus, nur die EIN/AUS-Taste  ist aktiv.
6. Drücken Sie die EIN/AUS-Taste. Es ertönt ein kurzer Signalton, der Lüfter läuft an.
7. Achtung: Die folgenden Erläuterungen gelten sowohl für das Einstellen am Bedienfeld selbst, als auch über die Fernbedienung. Die Tastenbezeichnung ist jeweils identisch.



Heizleistung

8. Sie haben zwei Heizleistungen zur Wahl:
 - Stufe „Low“ für niedrigere Leistung (ca. 1.000 Watt)
 - Stufe „High“ für hohe Leistung (ca. 2.000 Watt)
 Hinweis: es dauert einen kurzen Moment, bis die höhere Leistung vollständig aktiv ist.
9. Mit der Taste  können Sie die gewünschte Leistung auswählen. Die jeweilige Kontrollleuchte zeigt an, auf welcher Stufe das Gerät arbeitet.
10. Das Gerät heizt solange, bis die gewünschte Temperatur erreicht ist, danach schaltet sich das Gerät aus. Sobald die Raumtemperatur unter die eingestellte Temperatur fällt, schaltet sich das Gerät wieder ein.

Ventilatorbetrieb

- Stufe  für die Ventilator-Funktion (kühle Luft)
11. Achtung: Wenn das Gerät vorher auf Heizbetrieb war, ist die ausströmende Luft zunächst noch warm. Es dauert je nach vorheriger Heizleistung eine gewisse Zeit, bis das Gerät kühle Luft ventiliert.

Oszillation/Schwenkfunktion

12. Damit ist es möglich, den Luftstrom über eine größere Fläche hinweg zu verteilen, da das Gerät in einem gewissen Radius hin- und herschwenkt.
13. Bei jeder Betriebsart kann die Oszillations-Funktion zugeschaltet werden. Drücken Sie hierfür die Taste . Möchten Sie das Gerät in einer bestimmten Position anhalten, drücken Sie erneut die Taste .
14. Schalten Sie die Oszillations-Funktion wieder aus, bevor Sie das Gerät ausschalten.

Zeitvorwahl

- Über die Taste „Zeitvorwahl“  können Sie die gewünschte Laufzeit des Gerätes auswählen. Dies ist im Bereich 1 bis 8 Stunden in Schritten von 60 Minuten möglich. Drücken Sie die Taste „Zeitvorwahl“ so lange, bis die gewählte Zeit aufleuchtet. Nach Ablauf dieser Zeit schaltet sich das Gerät automatisch aus. Wenn Sie keine Zeiteinstellung vornehmen, läuft das Gerät durchgehend.

Temperatur wählen

- Mit den Tasten „+“ und „-“, können Sie nun auf der Fernbedienung die gewünschte Temperatur im Rahmen von 10 °C bis 35 °C auswählen (die gewünschte Temperatur muss jedoch **über** der aktuellen Raumtemperatur liegen).
- Die gewählte Temperatur wird im Display angezeigt.
- Das Gerät zeigt anschließend die aktuelle Raumtemperatur an, die eingestellte Temperatur wird automatisch gehalten.

Ausschalten

- Um das Gerät auszuschalten, drücken Sie die EIN/AUS-Taste, schalten Sie den Hauptschalter an der Geräterückseite auf „0“ und ziehen Sie den Netzstecker.
- Wichtiger Hinweis: Das Gerät verfügt über eine Ausschalt-Automatik mit Abkühlmodus. Wenn das Gerät im Heiz-Modus lief, dauert es nach Drücken der EIN/AUS-Taste ca. 30 Sekunden, bis sich das Gerät endgültig ausschaltet.**



Bitte beachten Sie, dass das Gerät sehr heiß werden kann – Verbrennungsgefahr! Halten Sie insbesondere Kinder vom Gerät fern.

REINIGEN UND PFLEGEN



Schalten Sie das Gerät aus, indem Sie den Hauptschalter auf der Geräterückseite auf „0“ stellen. Ziehen Sie den Stecker aus der Steckdose.

Lassen Sie das Gerät gut abkühlen.

- Verwenden Sie grundsätzlich keine scharfen Scheuermittel, Stahlwolle, metallischen Gegenstände, heiße Reinigungsmittel oder Desinfektionsmittel.



2. Um den Filter zu reinigen, öffnen Sie bitte die Filterabdeckung. Entnehmen Sie den Filter und reinigen Sie diesen mit warmem Wasser, welches nicht heißer als 30°C sein darf.
3. Lassen Sie den Filter komplett trocknen, bevor Sie diesen wieder einsetzen. Schließen Sie danach die Filterabdeckung sorgfältig.
4. Staub im Gerät können Sie entfernen, wenn Sie vorsichtig einen Staubsauger ans Lufteinlassgitter halten.
5. Bewahren Sie den Heizlüfter an einem trockenen und sicheren Ort auf, um ihn vor Staub, Stößen, Hitze und Feuchtigkeit zu schützen.

ÜBERHITZUNGSSCHUTZ

1. Das Gerät ist mit einer doppelten Überhitzungsschutz-Funktion ausgestattet, der das Gerät bei übermäßiger Erwärmung über 70 °C ausschaltet.
2. Wenn der Überhitzungsschutz ausgelöst wurde, schalten Sie bitte das Gerät aus, ziehen Sie den Stecker aus der Steckdose und lassen Sie das Gerät mindestens 30 Minuten abkühlen.
3. Beseitigen Sie den Auslöser des Überhitzungsschutzes (z. B. zu viel Staub im Gerät, abgedeckte Luftauslassgitter) und nehmen Sie dann das Gerät wieder in Betrieb.
4. Wenn sich das Gerät auch nach Beseitigung der Ursache nicht wieder einschalten lässt, oder der Überhitzungsschutz ohne erkennbaren Grund einschaltet, nehmen Sie bitte Kontakt mit unserem Kundenservice auf.

GARANTIEBESTIMMUNGEN

Wir gewähren auf unsere Geräte eine Garantie von 24 Monaten, bei gewerblichem Gebrauch 12 Monate, ab dem Kaufdatum für Schäden, die bei bestimmungsgemäßem Gebrauch nachweislich auf Werksfehler zurückzuführen sind. Innerhalb der Garantiezeit beheben wir Material- und Herstellungsfehler nach unserem Ermessen durch Reparatur oder Umtausch. Unsere Garantieleistungen gelten ausschließlich für in Deutschland und Österreich verkaufte Geräte. Bei anderen Ländern wenden Sie sich bitte an den zuständigen Importeur. Geräte, für die eine Mängelbeseitigung beansprucht wird, senden Sie bitte zusammen mit einer Kopie des maschinell erstellten Kaufbelegs, aus dem das Kaufdatum ersichtlich sein muss, sowie einer Fehlerbeschreibung gut verpackt und freigemacht an unseren Kundendienst. Im Garantiefall werden dem Kunden in Deutschland und Österreich entstandene Versandkosten zurückerstattet. Von der Garantie ausgeschlossen sind Schäden durch Verschleiß, unsachgemäße Handhabung und Nichteinhaltung der Wartungs- und Pflegeanweisungen. Der Garantieanspruch erlischt, wenn Reparaturen oder Eingriffe am Gerät von dritter Stelle vorgenommen werden. Eventuelle Ansprüche des Endverbrauchers gegenüber dem Verkäufer oder Händler werden durch diese Garantie nicht eingeschränkt.

ENTSORGUNG / UMWELTSCHUTZ

Unsere Geräte werden auf hohem Qualitätsniveau für eine lange Nutzungsdauer hergestellt. Regelmäßige Wartung und fachgerechte Reparaturen durch unseren Kundendienst können die Nutzungsdauer des Gerätes verlängern. Wenn ein Gerät defekt und nicht mehr zu reparieren ist, beachten Sie bitte: Dieses Produkt darf nicht zusammen mit dem normalen Hausmüll entsorgt werden. Sie müssen dieses Produkt an einer ausgewiesenen Sammelstelle zum Recycling von elektrischen oder elektronischen Geräten abliefern. Durch das separate Sammeln und Recyceln von Abfallprodukten helfen Sie mit, die natürlichen Ressourcen zu schonen und stellen sicher, dass das Produkt in gesundheits- und umweltverträglicher Weise entsorgt wird.



Verbrauchte Batterien gehören nicht in den Hausmüll. Bitte entsorgen Sie diese über Ihren Elektrohändler oder die jeweilige kommunale Sammelstelle.

INFORMATIONEN FÜR DEN FACHHANDEL

CE Hiermit erklärt die UNOLD AG, dass sich der Heizlüfter 86430 in Übereinstimmung mit den grundlegenden Anforderungen der europäischen Richtlinie für elektromagnetische Verträglichkeit (2014/30/EU) und der Niederspannungsrichtlinie (2014/35/EC) befindet.

Die Übereinstimmung mit den Regularien bezieht sich auf den Tag der Erstellung dieser Erklärung.

Hockenheim, 28.5.2017

UNOLD AG, Mannheimer Straße 4, 68766 Hockenheim

SERVICE-ADRESSEN

DEUTSCHLAND

UNOLD AG

Mannheimer Straße 4
68766 Hockenheim

Kundendienst
Telefon +49 (0)62 05/94 18-27
Telefax +49 (0)62 05/94 18-22
E-Mail service@unold.de
Internet www.unold.de

Sie möchten innerhalb der Garantiezeit ein Gerät zur Reparatur einsenden? Auf unserer Internetseite www.unold.de/ruecksendung können Sie sich einen Rücksendeschein ausdrucken, um damit das Paket kostenlos bei der Post abzugeben (nur für Einsendungen aus Deutschland und Österreich).

SCHWEIZ

MENAGROS AG
Hauptstr. 23
CH 9517 Mettlen
Telefon +41 (0)71 6346015
Telefax +41 (0)71 6346011
E-Mail info@bamix.ch
Internet www.bamix.ch



ÖSTERREICH

DEC
Digital Electronic Center Service GmbH
Kelsenstraße 2
A-1030 Wien
Telefon +43 (0)1/9616633-0
Telefax +43 (0)1/9616633-22
E-Mail office@decservice.at
Internet www.decservice.at

POLEN

Quadra-Net
Dziodoszanska 10
61-248 Poznań
Internet www.quadra-net.pl

INSTRUCTIONS FOR USE MODEL 86430**TECHNICAL SPECIFICATIONS**

Power:	2,000 watt, 220–240 V~, 50 Hz (level I:1,000 W, level II: 2,000 W)	
Dimensions:	Approx. 18.0 x 18.0 x 43.0 cm (L/W/H)	
Power cord:	Approx. 145 cm	
Weight:	Approx. 2.3 kg	
Housing:	Plastic	
Degree of protection:	II	
Features:	PTC ceramic heating element, removable and washable filter, 70° oscillating (swing function), overheating protection circuit, 8-hour timer, ON/OFF switch	
Accessories:	Operating instructions, remote control unit	

Equipment features, technology, colours and design are subject to change without notice.

EXPLANATION OF THE SYMBOLS

This symbol indicates potential hazards that may result in injury or damage to the appliance.



This symbol indicates a potential burning hazard. Please be especially careful at all times here.



This symbol warns that the appliance must not be covered with objects.

FOR YOUR SAFETY**General safety instructions**

Please read the following instructions and keep them on hand for later reference.

1. Children of less than 3 years should be kept away unless continuously supervised.
2. Children aged from 3 years and less than 8 years shall only switch on/off the appliance provided that it has been placed or installed in its intended normal operating position and they have been given supervision or instruction concerning use of the appliance in a safe way and understand the hazards involved. Children aged from 3 years and less than 8 years shall not plug in, regulate and clean the appliance or perform user maintenance.

3. This appliance can be used by children aged from 8 years and above and persons with reduced physical, sensory or mental capabilities or lack of experience and knowledge if they have been given supervision or instruction concerning use of the appliance in a safe way and understand the hazards involved.
4. Children shall not play with the appliance.
5. Cleaning and user maintenance must not be performed by children, unless they are older than 8 years and are supervised.
6. Keep the appliance and the power cord out of the reach of children under 8 years.
7. CAUTION – parts of this product can become very hot and cause burn injuries! Particular caution is required if children or persons at risk are present.
8. Only connect the appliance to an AC power supply with voltage corresponding to the voltage specified on the rating plate.
9. Do not operate this appliance with an external timer or remote control system.
10. Never immerse the appliance or the power cord in water or other liquids - life-threatening danger!
11. Do not open the motor housing under any circumstances, there is danger of electric shock!
12. The appliance is intended for household use only, or for similar areas of use, such as,
 - kitchenettes in businesses, offices or other workplaces,
 - for use by guests in hotels, motels or other lodgings,
 - in private guest houses or holiday homes.
13. Check the appliance, the plug and the power cord regularly for wear or damage. In the event of damage to the power cord cable or other parts, please send the appliance or the power cord to our customer service organisation for inspection and repair. Unauthorised repairs can result in serious hazards for the user and void the warranty.
14. To avoid damage, do not use the appliance with accessories of other manufacturers or brands.
15. Unplug the mains plug from the electrical outlet after use and before cleaning. Never leave the appliance unattended when the mains plug is plugged in.
16. We assume no liability for damage that occurs due to improper operation, power failure, frost, poor insulation or if the heating capacity is incorrectly selected for the size of the room.

Safety instructions for set-up and operation of the appliance

17. The appliance is only suitable for indoor use, in dry closed spaces.
18. Do not operate the appliance in garages, woodsheds or similar spaces.
19. Only place the appliance on a suitable, level, heat-resistant substrate.
20. Ensure that the power cord is laid out in such a manner that there is no possibility of stumbling over it.
21. To avoid damage to the cord, never wrap the power cord around the appliance.
22. To avoid damage to the cord, always unplug the mains plug from the electrical outlet by grasping the plug, never pull the power cord to unplug the appliance.
23. Ensure that the electrical outlet used is easily accessible, in order to unplug the appliance in an emergency.
24. To avoid damage to the power cord, ensure that it is not pinched or pulled over corners.
25. If possible, do not use an extension cord. If you must use an extension cord, completely unwind the extension cord and comply with the power limits of the respective extension cord.
26. The appliance is very hot during and after operation, consequently ensure that the power cord cannot touch hot appliance parts.
27. Never place the appliance directly under an electrical outlet.
28. For safety reasons, the appliance must not be used in the vicinity of sinks, bathtubs, or water connections.
29. Never touch the appliance with wet or moist hands - life-threatening danger due to electric shock!
30. For safety reasons do not use the appliance for the following purposes:
 - For defrosting iced-up vehicle windows/heating vehicle interiors
 - For animal breeding or animal husbandry applications
 - Commercial use
31. Maintain a safety distance (at least 1 meter) to other objects, such as furniture, curtains, etc. and ensure that air can flow in and out unhindered.
32. Do not use the appliance to dry laundry - fire hazard.
33. Never leave the house when the appliance is switched on. Do not allow the appliance to run unattended.

34. Injuries can occur due to escaping hot air. Consequently always keep children away from the appliance.
35. To exclude the possibility of overheating the room, only rooms that are larger than 4 square meters should be heated.
36. Do not stick any objects in the appliance openings, this can result in electric shock.
37. Do not use any highly flammable substances or sprays, for example, in the vicinity of the appliance - fire hazard!
38. When it is not in use, only store the appliance in closed, dry interior spaces.
39. Ensure that dust does not accumulate on the appliance and clean it regularly.
40. This product is only suitable for well-insulated rooms or for occasional use.



The appliance is very hot during and after operation - danger of burn injuries!

Do not use timers or other external switch-on / switch-off systems to operate the appliance. Use of such items could unintentionally reset the overheating protection circuit and cause a fire hazard.



To prevent overheating and the associated fire hazard, never cover the appliance during operation.



Do not operate the appliance in the vicinity of sinks, bathtubs or other containers filled with water. Never open the housing of the appliance. This can result in electric shock.

The manufacturer will not be liable in the event of incorrect assembly, improper or incorrect use or if repairs are carried out by unauthorized third parties.

TILT PROTECTION



The tilt protection switches the appliance off immediately, as soon as the appliance tilts to a position where safe operation is in jeopardy.

THE IDEAL LOCATION

1. Maintain an adequate safety distance (at least 1 meter) to other objects, such as furniture, curtains, etc.
2. Only place the appliance in operation in a vertical position.
3. Ensure that air can flow in and out unhindered - do not, under any circumstances, cover the air inlets of the appliance.
4. Only place the appliance on a solid and level substrate. Do not place the appliance on soft surfaces (sofa, bed) because the appliance can tip over.
5. In addition, ensure that the appliance is not set up on deep-pile carpets or in dusty environments.
6. For safety reasons, the appliance must not be used in the vicinity of sinks, bathtubs, or water connections.
7. Never place the appliance directly under an electrical outlet, and ensure that the power socket used is easily accessible at all times.
8. Check whether the power cord is routed in such a manner that no one can stumble over it.
9. The power cord should not touch any housing parts, this could cause the cable to melt.



Be aware that the appliance can become very hot - fire hazard! Particularly ensure that children are kept away from the appliance.

REMOTE CONTROL/BATTERY REPLACEMENT



1. Carefully pull the cover of the battery compartment out of the remote control unit.
2. Insert the battery into the intended holder.
3. If you want to insert a different battery, ensure that you use a CR2025 button cell battery.
4. Carefully slide the cover back into the remote control unit.
5. If you adjust the appliance with the remote control unit, ensure that you hold it in the direction of the fan heater while you are making the settings.
6. The designations of the buttons on the remote control unit are identical to those of the buttons on the appliance. Please comply with the instructions in this regard in the chapter, "Preparing the appliance for operation".

BEFORE THE FIRST USE

1. Remove all packaging materials and any transport safeguards. Keep packaging materials away from children – danger of suffocation!
2. Check whether all listed accessory parts are present and intact.
3. Comply with all instructions that are specified in the chapter, “The ideal location”, and find a suitable location.
4. When you use the appliance for the first time, or if it has not been operated for an extended period of time, a slight odour can occur. 

DISPLAY/CONTROL PANEL

Control panel:

- a Button - Fan/High/Low (heating capacity)
- b Button - Timer
- c ON/OFF button
- d Button - Oscillation/Swing function

Remote Control only

- Button + Temperature
- Button - Temperature

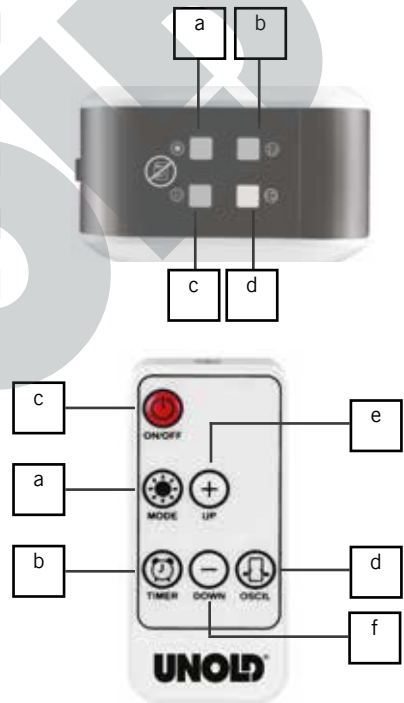

Display:

g	Indicator lamp Oscillation
h/m	Temperature / Hour display °C / h
i	Indicator lamp Fan operation
j	Indicator lamp - low heating capacity
k	Indicator lamp - high heating capacity
l	Indicator lamp Timer

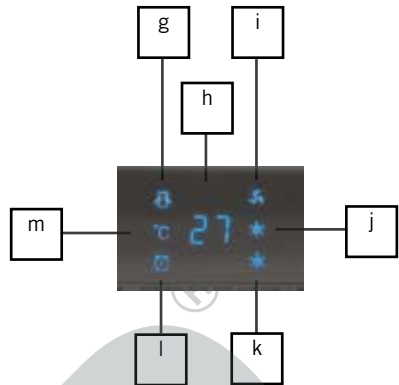
**OPERATION**

1. Comply with all safety instructions and safety regulations.
2. Ensure that you have selected a safe location.
3. Plug the mains plug of the appliance into an electrical outlet (220–240 V ~ 50 Hz).
4. Place the main switch on the rear of the appliance on “1”
5. The appliance is now in standby mode, only the ON/OFF button  is active.
6. Press the ON/OFF button. A short signal tone will sound.
7. Caution: The following explanations apply for adjustment on the control panel itself, and via the remote control unit. The button designation is identical in each case.

Heating capacity



8. You can select from two heating capacities:
 - “Low” level for low capacity (approx. 1,000 watt)
 - “High” level for high capacity (approx. 2,000 watt)
9. Note: It takes a few moments until the higher capacity is completely active.
10. Use the  button to select the desired capacity. The respective indicator lamp shows the level at which the appliance is operating.
11. The appliance heats until the desired temperature is reached, then the appliance switches off. The appliance will switch on again as soon as the room temperature drops below the set temperature.

Fan operation

Level “” for the fan function (cool air)

12. Attention: If the appliance was previously on heating operation, the outflowing air will still be warm initially. Depending on the previous heating capacity it can take some time until the appliance provides cool air.

Oscillation function / swing function

13. With this function it is possible to distribute the air flow over a larger area, because the appliance swings back and forth in a specific radius.
14. The oscillation function can be switched on in every mode. To do this, select the  button. If you want to stop the appliance in a specific position, press the  button again.
15. Switch off the oscillation function before you switch off the appliance.

Timer

16. Via the Timer button  you can select the desired runtime of the appliance. This is possible in the range 1 to 8 hours in increments of 60 minutes. Press the „Timer“ button until the selected time is illuminated. After this time elapses the appliance switches off automatically. If you do not make a time setting, the appliance will run continuously.

Selecting the temperature

17. Use the “+” and “-” buttons on the remote control to select the desired temperature in a range between 10 and 35°C.
18. The selected temperature is shown in the display.
19. The appliance shows the current room temperature, the set temperature will be maintained automatically.

Switching off

20. To switch off the appliance, press the ON/OFF button, switch the main switch on the rear of the appliance to “0” and unplug the plug from the electrical outlet.
21. **Important note: The appliance has an automatic switch-off with cooling mode. If the appliance was running in heating mode, it takes about 30 seconds for the appliance to turn off after pressing the ON / OFF button.**



**Be aware that the appliance can become very hot – danger of burns!
Particularly ensure that children are kept away from the appliance.**

CLEANING AND CARE



**Switch off the appliance.
Unplug the plug from the electrical outlet.
Allow the appliance to cool completely.**

1. Never use any abrasive scouring agents, steel wool, metal objects, hot cleaning agents or disinfectants.
2. To clean the filter, open the filter cover. Remove the filter and clean it with warm water that must not be hotter than 30°C.
3. Allow the filter to dry completely, before you reinsert it. Then carefully close the filter cover.
4. You can remove dust in the appliance if you carefully hold a vacuum cleaner against the air outlet grille or air inlet grille.
5. Store the fan heater in a dry, safe place so that it is protected from dust, shocks, heat and moisture.



OVERHEATING PROTECTION CIRCUIT

1. The appliance is equipped with an overheating protection circuit that switches the appliance off when it is heated over 70° C.
2. If the overheating protection circuit has been tripped, switch the appliance off, unplug the plug from the electrical outlet and let the appliance cool for at least 30 minutes.
3. Eliminate the cause of the overheating, (e.g. excessive dust in the appliance, air outlet grille is covered) and start up the appliance again.
4. If after eliminating the cause, you still cannot switch the appliance back on, or if the overheating protection circuit switches on without an apparent reason, contact our customer service organisation.

GUARANTEE CONDITIONS

We grant a 24 months guarantee, and in case of commercial use a 12 months guarantee, starting from the date of purchase for any damage demonstrably due to manufacturing defects and when the appliance has been used according to its intended use. Within the warranty period we will remedy defective materials or workmanship through repair or replacement, at our option. Our warranty terms apply only to appliances sold in Germany and Austria. For other countries, please contact the responsible importer. In the event of a claim for remedy of defects, please send the appliance to our after sales service, properly packaged and postage paid, together with a copy of the automatically generated sales receipt, which must show the date of purchase, and a description of the defect. If the defect is covered by the warranty, the customer will be reimbursed for the shipping costs only in Germany and Austria. The warranty does not cover damage from normal wear, improper handling and failure to comply with the maintenance and care instructions. The warranty is void if repairs or modifications are made to the appliance by third parties. Any claims of the end consumer vis-à-vis the retailer are not limited by this warranty.

WASTE DISPOSAL / ENVIRONMENTAL PROTECTION

Our appliances are produced on a high quality level for a long lifetime. Regular maintenance and expert repairs by our after-sales service can extend the useful life of the appliance. If an appliance is defective and repair is not possible we ask you to follow the following instructions for disposal. Do not dispose this appliance together with your standard household waste. Please bring this product to an approved collection point for recycling of electric and electronic products. By separate collection and disposal of waste products you help to protect natural resources and ensure, that the product is disposed in an adequate way to protect health and environment.

Do not dispose of used batteries as household waste. Dispose of this product via your appliance dealer or take it to the municipal collection point.



The instruction booklet is also available for download: www.unold.de

NOTICE D'UTILISATION MODÈLE 86430**SPÉCIFICATION TECHNIQUE**

Puissance :	2 000 Watts, 220–240 V~, 50 Hz (niveau I : 1 000 W, niveau II : 2.000 W)	
Dimensions :	Env. 18,0 x 18,0 x 43,0 cm (L / l / h)	
Cordon :	Env. 145 cm	
Poids :	Env. 2,3 kg	
Coque :	Plastique	
Classe de protection :	II	
Équipement :	Élément chauffant en céramique à coef. de température positive, filtre amovible et lavable, oscillation à 70° (pivotant), protection contre la surchauffe, minuterie 8 heures, interrupteur MARCHE / ARRÊT	
Accessoires :	Notice d'utilisation, télécommande	

Modifications et erreurs des caractéristiques de l'équipement, de la technique, des couleurs et du design réservées

EXPLICATION DES SYMBOLES

Ce symbole vous indique des risques possibles qui puissent entraîner des lésions ou des endommagements de l'appareil.



Ce symbole indique le risque d'être brûlé. Soyez prudent en utilisant l'appareil.



Ce symbole indique qu'il est interdit de recouvrir l'appareil avec des objets.

POUR VOTRE SÉCURITÉ**Consignes de sécurité générales**

Veillez lire les instructions suivantes et les conserver.

1. L'appareil peut être utilisé par des enfants en dessous de 8 ans et des personnes aux capacités physiques, sensorielles ou mentales réduites ou manquant d'expérience et/ou de connaissances s'ils sont surveillés ou instruits au niveau de l'utilisation sûre de l'appareil et ont compris les dangers qui en résultent.
2. Les enfants en dessous de 3 ans doivent être tenus éloignés de l'appareil ou surveiller en permanence.
3. Les enfants entre 3 et 8 ans doivent allumer et éteindre l'appareil uniquement s'il se trouve dans la position d'utilisation prévue normalement, qu'ils sont surveillés ou qu'ils ont été instruits au niveau de l'utilisation sûre et ont compris les dangers qui en

- résultent. Il est interdit aux enfants entre 3 et 8 ans de raccorder l'appareil, de le commander, de le nettoyer ou de l'entretenir.
4. Les enfants ne doivent pas jouer avec l'appareil.
 5. Le nettoyage et l'entretien de l'utilisateur ne doivent pas être effectués par des enfants, sauf s'ils ont plus de 8 ans et sont supervisés.
 6. Conserver l'appareil et du câble de connexion hors de portée des enfants de moins de 8 ans.
 7. ATTENTION : certaines parties de ce produit peuvent devenir très chaudes et occasionner des brûlures ! Une prudence particulière est requise en présence d'enfants et de personnes menacées.
 8. Brancher l'appareil uniquement sur du courant alternatif dont la tension est conforme à celle indiquée sur la plaque signalétique.
 9. Cet appareil ne doit pas être utilisé avec une minuterie externe ni avec un système de télécommande.
 10. Ne plongez en aucun cas l'appareil ou son cordon d'alimentation dans l'eau ou dans tout autre liquide - risque de mort !
 11. N'ouvrez en aucun cas le boîtier de l'appareil, il y a risque d'électrocution !
 12. L'appareil est exclusivement destiné à un usage domestique ou à des fins similaires telles que
 - dans une kitchenette de magasin, de bureaux ou de tout autre lieu de travail,
 - pour les clients dans les hôtels, motels ou autres établissements d'hébergement,
 - dans les gîtes et chambres d'hôtes privées ou locations de vacances privées.
 13. Vérifiez régulièrement que l'appareil, la prise mâle et le cordon d'alimentation ne sont pas usés ni abîmés. En cas de détérioration du cordon d'alimentation ou d'autres pièces, veuillez envoyer votre appareil ou le cordon pour contrôle et réparation à notre service clientèle. Toute mauvaise réparation peut exposer l'utilisateur à des dangers considérables et entraîner l'annulation de la garantie.
 14. Si le cordon d'alimentation de cet appareil est abîmé, il doit être remplacé par le fabricant ou son SAV ou une autre personne qualifiée pour prévenir les risques.
 15. L'appareil ne doit pas être utilisé avec des accessoires d'un autre fabricant ou d'une autre marque pour ne pas risquer de l'abîmer.

16. Après utilisation et avant le nettoyage, débrancher la prise du secteur. Ne jamais laisser l'appareil sans surveillance lorsque la prise de secteur est branchée.
17. Nous déclinons toute responsabilité pour les dommages causés par une mauvaise manipulation, une panne de courant, des dégâts dus au gel en raison d'une mauvaise isolation thermique ou pour une puissance de chauffage non adaptée à la grandeur de la pièce.

Consignes pour installer et utiliser l'appareil

18. L'appareil est exclusivement destiné à un usage dans des locaux secs et fermés.
19. Ne faites pas fonctionner l'appareil dans les garages, les remises en bois ou locaux similaires.
20. Posez l'appareil uniquement sur une surface plate et résistante à la chaleur.
21. Veillez à ce que le cordon d'alimentation soit posé de sorte qu'il ne soit pas possible de trébucher.
22. N'enroulez jamais le cordon autour de l'appareil afin d'éviter l'endommagement du cordon.
23. Retirez toujours la prise par la fiche, ne tirez pas sur le cordon pour éviter l'endommagement du cordon.
24. Veillez à ce que la prise électrique utilisée soit facilement accessible afin de pouvoir retirer la fiche rapidement en cas de danger.
25. Veillez à ne pas coincer le cordon ou à le poser en angle pour éviter l'endommagement du cordon.
26. N'utilisez pas de rallonge si possible. Si cela est inévitable, dérouler la rallonge entièrement et respectez les limites de puissance de chaque cordon.
27. L'appareil est très chaud pendant et après son fonctionnement, veillez donc à ce que le cordon d'alimentation ne touche pas les parties brûlantes de l'appareil.
28. Ne posez pas l'appareil directement sous une prise.
29. Pour des raisons de sécurité, l'appareil ne doit pas être utilisé à proximité des lavabos, baignoires, raccords à l'eau ou les locaux humides ou blocseau (douche, WC, salle-de-bains etc.).
30. Ne touchez jamais l'appareil avec des mains mouillées ou humides - risque de mort par électrocution !
31. Pour des raisons de sécurité, l'appareil ne doit pas être utilisé pour les usages suivants :

- pour dégivrer les vitres de véhicules givrées/chauffer l'habitacle des véhicules,
 - pour l'entretien ou l'élevage d'animaux,
 - pour l'utilisation artisanale.
32. Maintenez une distance de sécurité suffisante (au moins 1 mètre) par rapport aux autres objets comme les meubles, rideaux etc. et assurez-vous que l'air peut entrer et sortir sans gêne.
 33. N'utilisez pas l'appareil pour sécher la lessive – risque d'incendie.
 34. Ne quittez jamais la maison quand l'appareil est allumé. Ne laissez pas l'appareil en marche sans surveillance.
 35. L'air chaud sortant de l'appareil peut causer des blessures. Éloignez impérativement donc les enfants, par exemple, de l'appareil.
 36. Pour exclure une surchauffe de l'appareil, il est autorisé de chauffer uniquement les locaux ayant une surface supérieure à 4 m².
 37. N'introduisez aucun objet dans les orifices de l'appareil, il y a risque d'électrocution.
 38. N'utilisez aucune substance inflammable ou par ex. des sprays à proximité de l'appareil – risque d'incendie !
 39. Gardez l'appareil quand il n'est pas utilisé, uniquement dans des locaux intérieurs fermés et secs. Veillez à ce que la poussière ne s'accumule pas dans l'appareil et nettoyez-le régulièrement.
 40. Ce produit ne convient que pour les pièces bien isolées ou pour une utilisation occasionnelle.



L'appareil est très chaud pendant et après le fonctionnement - risque de brûlures !

N'utilisez pas de minuterie ou d'autres systèmes d'enclenchement/déclenchement externes pour utiliser l'appareil. La protection interne contre la surchauffe pourrait être reculée involontairement. Risque d'incendie !



Ne couvrez jamais l'appareil durant le fonctionnement afin d'éviter une surchauffe et pour éviter les risques d'incendie qui en résulteraient.



Ne pas utiliser à proximité des lavabos, baignoires ou autres récipients remplis d'eau. N'ouvrez en aucun cas la coque de l'appareil. Risque d'électrocution.

Le fabricant n'est nullement responsable en cas de montage non conforme, d'utilisation irrégulière ou non conforme ou suite à l'exécution de réparations par des tiers non autorisés.

COUPURE AUTOMATIQUE EN CAS DE RENVERSEMENT



Grâce à ce dispositif de sécurité, l'appareil s'arrête automatiquement en cas de renversement dès qu'il se trouve par exemple dans une position qui met en danger le fonctionnement en toute sécurité.

L'EMPLACEMENT IDÉAL

1. Maintenez une distance de sécurité suffisante (au moins 1 mètre) par rapport aux autres objets comme les meubles, les rideaux etc.
2. L'appareil doit toujours être utilisé en position verticale.
3. Assurez-vous que l'air puisse entrer et sortir sans gêne - les entrées d'air de l'appareil ne doivent en aucun cas être recouvertes.
4. Poser l'appareil sur une surface plate et stable. Pas sur des surfaces molles (sofa, lit) afin d'éviter le renversement de l'appareil.
5. Veillez par ailleurs à ne pas poser l'appareil sur des tapis à longs poils ou dans un environnement très poussiéreux.
6. Pour des raisons de sécurité, il est interdit d'utiliser cet appareil à proximité des lavabos, des baignoires ou des raccords d'eau.
7. Ne posez pas l'appareil directement sous une prise électrique et veillez à ce que la prise utilisée soit toujours facilement accessible.
8. Vérifiez que personne ne peut trébucher sur le cordon d'alimentation.
9. Le cordon d'alimentation ne doit toucher aucune partie de l'appareil car il pourrait fondre.



Pensez que l'appareil peut devenir très chaud - risque de blessure ! Éloignez surtout les enfants de l'appareil.

AVANT LA PREMIÈRE UTILISATION

1. Retirez tous les matériaux d'emballage et, le cas échéant, les protections de transport. Conservez les éléments d'emballage hors de portée des enfants - Risque d'asphyxie !
2. Vérifiez si tous les accessoires énumérés sont présents et intacts.
3. Respectez tous les points mentionnés à la section « L'emplacement idéal » et cherchez un emplacement adapté.
4. Quand vous utilisez l'appareil pour la première fois, ou qu'il n'a pas été utilisé pendant une période prolongée, une légère odeur peut être perçue.

TÉLÉCOMMANDE/REPLACEMENT DE LA PILE

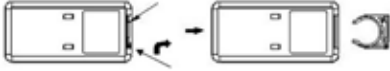

1. Retirez prudemment le couvercle du compartiment à pile de la télécommande.
2. Insérez la pile dans le supporte prévu à cet effet.
3. Si vous désirez insérer une autre pile, veuillez à utiliser une pile bouton du type CR2025.
4. Repoussez le couvercle prudemment sur la télécommande.
5. Si vous régler l'appareil à l'aide de la télécommande, veuillez à tenir la commande en direction du radiateur pendant les réglages.
6. Les désignations des touches sur la télécommande sont identiques à celles des touches sur l'appareil. Veuillez observer pour cela le chapitre « Mise en service et utilisation ».

ÉCRAN / PANNEAU DE COMMANDE

Panneau de commande :

- a Touche Ventilateur / High / Low (puissance de chauffe basse / haute)
- b Touche - Minuterie
- c Touche MARCHÉ / ARRÊT
- d Touche Oscillation / Fonction de pivotement

Télécommande :

- Touche + température
- Touche - température

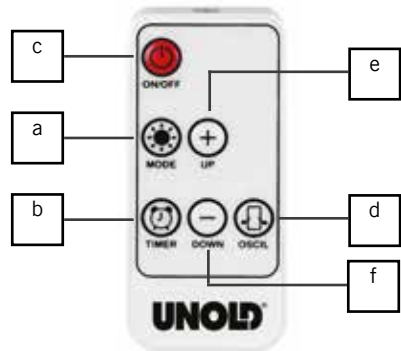
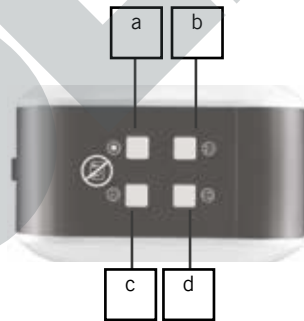

Affichage :

g	Voyant de contrôle	Oscillation
h/m	Température-/heures	°C / h
i	Voyant de contrôle	Ventilateur
j	Voyant de contrôle	Puissance de chauffe basse
k	Voyant de contrôle	Puissance de chauffe haute
l	Voyant de contrôle	Minuterie

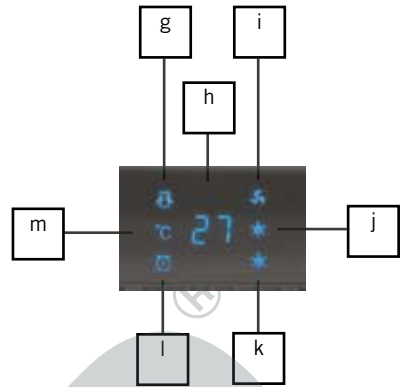
**UTILISATION**

1. Respectez toutes les consignes des dispositions de sécurité.
2. Assurez-vous que vous avez choisi un emplacement sûr.
3. Branchez la fiche dans une prise de courant (220–240 V~, 50 Hz).
4. Placez l'interrupteur principal sur la face arrière de l'appareil sur « I »
5. L'appareil est maintenant en mode veille ; seule la touche MARCHE / ARRÊT  est active.
6. Appuyez sur la touche MARCHE / ARRÊT. Un bref signal sonore retentit.
7. Attention : Les explications suivantes s'appliquent aussi bien au réglage sur le panneau de commande lui-même que sur la télécommande. La désignation des touches est identique.

Puissance de chauffe

8. Deux puissances de chauffe sont à votre disposition :
 - Niveau « Low » pour la puissance la plus faible (env. 1 000 Watts)
 - Niveau « High » pour plus de puissance (env. 2 000 Watts)
9. Remarque : il faut un bref moment avant que la puissance la plus élevée soit totalement active.
10. Avec la touche , vous pouvez sélectionner la puissance souhaitée. Le témoin de contrôle correspondant indique le niveau sur lequel l'appareil travaille.
11. L'appareil chauffe jusqu'à ce que la température désirée soit atteinte ensuite il s'arrête. Dès que la température ambiante retombe sous la température réglée, il se remet en marche.



Ventilateur

Niveau „  “ pour la fonction ventilateur (air froid)

12. Attention : Si l'appareil était avant en mode de chauffage, alors l'air sortant sera d'abord chaud. Il faut un certain temps en fonction de la puissance de chauffage précédente pour que l'appareil ventile de l'air froid.

Oscillation / Fonction de pivotement

13. Ainsi, il est possible de répartir le flux d'air sur une plus grande surface, car l'appareil peut être pivoté en avant et en arrière dans un certain rayon.

14. La fonction d'oscillation peut être activée dans chaque mode de fonctionnement. Pour cela, appuyez sur la touche . Si vous souhaitez bloquer l'appareil dans une position déterminée, appuyez à nouveau sur la touche .
15. Désactivez ensuite la fonction d'oscillation avant d'éteindre l'appareil.

Présélection de la durée

16. La touche « Minuterie »  permet de sélectionner la durée de fonctionnement de l'appareil souhaitée. Elle peut être réglée dans une plage de 1 à 8 heures par étapes de 60 minutes. Pressez la touche « Minuterie » jusqu'à ce que le voyant lumineux s'allume pour la durée sélectionnée. Une fois ce temps écoulé, l'appareil s'éteint automatiquement. Si vous ne réglez pas de durée, l'appareil fonctionne en permanence.

Réglage du temps

17. Vous pouvez sélectionner la température que vous désirez dans la plage de 10 °C à 35 °C à l'aide des touches « + » et « - ».
18. La température sélectionnée s'affiche à l'écran.
19. L'appareil indique la température ambiante actuelle. La température réglée est maintenue automatiquement.

Éteindre

20. Afin d'éteindre l'appareil, appuyez sur la touche MARCHE / ARRÊT, placez l'interrupteur principal situé sur la face arrière de l'appareil sur « 0 » et débranchez la prise.
21. **Remarque importante: L'appareil est doté d'un arrêt automatique en mode refroidissement. Si l'unité fonctionnait en mode chauffage, il faut environ 30 secondes pour que l'unité s'éteigne après avoir appuyé sur le bouton ON / OFF.**



Attention : l'appareil peut être très chaud – Risque de brûlures ! Les enfants doivent notamment être tenus à distance !

NETTOYAGE ET ENTRETIEN



**Éteignez l'appareil.
Débranchez la prise.
Laissez l'appareil bien refroidir.**

1. En principe, n'utilisez aucun abrasif puissant, pas de laine de verre, d'objets métalliques, pas de détergent chaud ou de désinfectant.
2. Pour nettoyer le filtre, veuillez ouvrir le cache du filtre. Enlevez le filtre et nettoyez-le à l'eau chaude qui ne doit pas être plus chaude que 30 °C.
3. Laissez sécher le filtre complètement avant de le remettre en place. Fermez ensuite le cache du filtre soigneusement.



4. Vous pouvez éliminer la poussière dans l'appareil en posant prudemment un aspirateur sur la grille de sortie ou d'entrée d'air.
5. Conserver le radiateur soufflant dans un endroit sec et sûr, à l'abri de la poussière, des chocs, de la chaleur et de l'humidité.

PROTECTION CONTRE LA SURCHAUFFE

1. L'appareil est équipé d'une double fonction de protection contre la surchauffe qui coupe l'appareil en cas de chaleur excessive supérieure à 70° C.
2. Quand la protection contre la surchauffe réagit, veuillez éteindre l'appareil, retirer la prise et laisser refroidir l'appareil au moins pendant 30 minutes.
3. Éliminez la cause du déclenchement de la protection contre la surchauffe (par ex. trop de poussière dans l'appareil, grille de sortie d'air recouverte) et remettez l'appareil en marche.
4. Si l'appareil ne se remet pas en marche après avoir éliminé la cause ou si la protection contre la surchauffe réagit sans raison apparente, veuillez prendre contact avec notre service clientèle.

CONDITIONS DE GARANTIE

En cas d'utilisation conforme et lors de dégâts manifestement dus à des défauts de fabrication, nos appareils sont garantis 24 mois, lors d'utilisation professionnelles 12 mois, à dater de l'achat. Notre garantie n'est valide que pour les appareils vendus en Allemagne et en Autriche. Dans tout autre pays veuillez contacter l'importateur. Veuillez envoyer à notre adresse les appareils, pour lesquels vous réclamez une suppression de défauts, avec le bon d'achat montrant la date d'achat, port payé et proprement emballé. Les coûts de transport seront remboursés en cas de garantie en Allemagne et en Autriche. Les défauts causés par usure, utilisation incorrecte ou non-respect des instructions de maintenance sont exclus. Notre obligation de garantie cesse, si de réparations ou des interventions sont accomplies par des tiers. Cette garantie n'affecte pas les droits du consommateur contre le commerçant.

TRAITEMENT DES DÉCHETS / PROTECTION DE L'ENVIRONNEMENT

Nos appareils sont produits selon un standard élevé de qualité pour une longue durée d'utilisation. Un entretien régulier et des réparations compétentes par notre service après-vente prolongent cette durée d'utilisation. Si néanmoins l'appareil est endommagé et ne peut plus être réparé, veuillez suivre les instructions suivantes. Ne jamais disposer ce produit avec les déchets de ménage. Apportez ce produit à une station de collection pour récupération de produits électriques et électroniques. Par la collection séparée vous aidez à protéger les ressources naturelles et prenez soin, que le produit est démonté sans risque pour la santé et l'environnement.



Ne pas jeter les piles usées dans les ordures ménagères. Veuillez les éliminer chez un revendeur en électricité ou dans votre déchetterie communale.

GEBRUIKSAANWIJZING MODEL 86430**TECHNISCHE GEGEVENS**

Vermogen:	2.000 Watt, 220-240 V~, 50 Hz (stand I: 1.000 W, stand II: 2.000 W)	
Afmetingen:	Ca. 18,0 x 18,0 x 43,0 cm (L/B/H)	
Snoer:	Ca. 145 cm	
Gewicht:	Ca. 2,3 kg	
Behuizing:	Kunststof	
Beschermklasse:	II	
Uitvoering:	PTC keramisch verwarmingselement, uitneembare en wasbare filter, 70° oscillerend (zwenkbaar), oververhittingsbeveiliging, 8-uur timer, AAN/UIT-schakelaar	
Toebehoren:	Gebruiksaanwijzing, afstandsbediening	

Wijzigingen en vergissingen in de uitrustingskenmerken, techniek, kleuren en design voorbehouden

VERKLARING VAN DE SYMBOLEN

Dit symbool wijst op eventuele gevaren die letsel tot gevolg kunnen hebben of tot schade aan het apparaat leiden.



Dit symbool wijst op een eventueel verbrandingsgevaar. Ga hier altijd zeer voorzichtig te werk.



Dit symbool wijst erop dat het apparaat niet met voorwerpen afgedekt mag worden.

VOOR UW VEILIGHEID**Algemene veiligheidsinstructies**

Lees de volgende aanwijzingen a.u.b. door en bewaar ze goed.

1. Het apparaat kan door kinderen van 8 jaar en ouder gebruikt worden en door personen met beperkte fysieke, sensorische of mentale vaardigheden of met gebrek aan ervaring en/of kennis, mits zij onder toezicht staan of instructies over het gebruik van dit apparaat hebben gekregen en de hieruit resulterende gevaren begrepen hebben.
2. Kinderen mogen niet met het apparaat spelen.
3. Kinderen onder de 3 jaar moeten verwijderd worden gehouden van het apparaat of permanent onder toezicht staan.
4. Kinderen tussen de 3 en 8 jaar mogen het apparaat uitsluitend in- en uitschakelen, wanneer het apparaat zich in zijn voorziene, normale bedieningspositie bevindt, de kinderen onder toezicht staan of instructies over het gebruik van dit apparaat hebben gekregen en de hieruit resulterende gevaren begrepen hebben.

- Kinderen tussen de 3 en 8 jaar mogen het apparaat niet aansluiten, bedienen, reinigen of onderhouden.
5. Kinderen jonger dan 8 jaar moeten weggehouden worden van het apparaat en de aansluitkabel.
 6. **VOORZICHTIG** - delen van dit product kunnen zeer heet worden en brandwonden veroorzaken! Wees in aanwezigheid van kinderen en kwetsbare personen bijzonder voorzichtig.
 7. Sluit het apparaat uitsluitend aan op wisselstroom met spanning overeenkomstig het typeplaatje.
 8. Dit apparaat mag niet met een externe tijd klok of met een afstandsbediening bediend worden.
 9. Dompel het apparaat of de aansluitkabel nooit in water of andere vloeistoffen – er bestaat levensgevaar!
 10. Open de behuizing van het apparaat nooit, er bestaat gevaar voor een elektrische schok!
 11. Het apparaat is uitsluitend bestemd voor huishoudelijk gebruik of voor soortgelijke doeleinden, bijv.:
 - kitchenettes in winkels, kantoren of op andere werkplaatsen,
 - voor gebruik door gasten van hotels, motels of andere overnachtingsbedrijven,
 - in particuliere pensions of vakantiehuisjes.
 12. Controleer het apparaat, de stekker en de aansluitkabel regelmatig op slijtage of beschadiging. Als de aansluitkabel of andere delen beschadigd zijn, stuur het apparaat of de aansluitkabel dan a.u.b. ter controle en reparatie naar onze klantenservice. Ondeskundige reparaties kunnen ernstige gevaren voor de gebruiker veroorzaken en hebben uitsluiting van de garantie tot gevolg.
 13. Als het snoer van dit apparaat beschadigd is, moet het door de fabrikant, de klantenservice of door een gekwalificeerde persoon vervangen worden, om gevaar te vermijden.
 14. Om schade te vermijden, mag het apparaat niet met toebehoren van andere fabrikanten of andere merken worden gebruikt.
 15. Trek de netstekker uit het stopcontact nadat u het apparaat heeft gebruikt en voordat u het gaat reinigen. Laat het apparaat nooit zonder toezicht achter, als de netstekker in het stopcontact steekt.
 16. Wij stellen ons niet aansprakelijk voor schade, die door een verkeerde bediening, stroomuitval, vorstschade als gevolg van een slechte warmte-isolatie is ontstaan of voor schade als gevolg

van het feit dat er een verkeerd verwarmingsvermogen voor de grootte van de betreffende ruimte werd gekozen.

Veiligheidsinstructies voor het opstellen en gebruik van het apparaat

17. Het apparaat is uitsluitend geschikt voor droge, gesloten ruimtes.
18. Gebruik het apparaat niet in een garage, houten schuur of dergelijke ruimtes.
19. Zet het apparaat uitsluitend op een effen, hittebestendige ondergrond neer.
20. Let op dat de aansluitkabel zodanig gelegd wordt dat er niemand over kan struikelen.
21. Wikkel de aansluitkabel nooit om het apparaat, om schade aan de kabel te vermijden.
22. Trek de netstekker steeds direct aan de stekker uit het stopcontact en trek nooit aan de aansluitkabel, om schade aan de kabel te vermijden.
23. Let op dat het gebruikte stopcontact gemakkelijk toegankelijk is, zodat de stekker bij gevaar snel uit het stopcontact kan worden getrokken.
24. Let op dat de aansluitkabel niet ingeklemd wordt of langs een hoek wordt gelegd, om schade aan de kabel te vermijden.
25. Maak zo mogelijk geen gebruik van een verlengkabel. Als dit onvermijdelijk is, rol de verlengkabel dan a.u.b. helemaal af en neem de prestatiegrenzen van de betreffende kabel in acht.
26. Het apparaat is tijdens en ook na het gebruik heel erg heet, let er daarom op dat de aansluitkabel niet in aanraking kan komen met de hete delen van het apparaat.
27. Zet het apparaat nooit direct onder een stopcontact neer.
28. Om veiligheidsredenen mag het apparaat niet in de buurt van wasbakken, badkuipen of wateraansluitingen worden gebruikt.
29. Raak het apparaat nooit met natte of vochtige handen aan – levensgevaar door een elektrische schok!
30. Het apparaat mag om veiligheidsredenen niet voor de volgende doeleinden worden gebruikt:
 - Voor het ontdooien van bevroren voertuigruiten / het verwarmen van voertuigbinnenruimtes
 - Bij het houden resp. fokken van dieren
 - Commercieel gebruik

31. Houd voldoende veiligheidsafstand (minstens 1 meter) tot andere voorwerpen, zoals meubels, gordijnen enz. en zorg ervoor dat de lucht ongehinderd in- en uit kan stromen.
32. Gebruik het apparaat niet om de was te drogen – brandgevaar.
33. Verlaat het huis nooit, als het apparaat ingeschakeld is. Laat het apparaat nooit zonder toezicht aan staan.
34. Door de uittredende lucht kunnen verwondingen ontstaan. Houd het apparaat daarom bijv. buiten bereik van kinderen.
35. Om te voorkomen dat het apparaat oververhit raakt, mogen alleen ruimtes worden verwarmd, die groter zijn dan 4 m².
36. Steek geen voorwerpen in de openingen van het apparaat, er bestaat gevaar voor een elektrische schok.
37. Gebruik geen licht ontvlambare stoffen of bv. sprays in de nabijheid van het apparaat – brandgevaar!
38. Berg het apparaat, als het niet gebruikt wordt, uitsluitend in een gesloten, droge binnenruimte op. Let op dat zich geen stof in het apparaat verzamelt en reinig het regelmatig.
39. Dit product is alleen geschikt voor goed geïsoleerde ruimtes of voor incidenteel gebruik.



Het apparaat is tijdens en na het gebruik heel heet – verbrandingsgevaar!

Gebruik geen tijd klokken of andere externe in- en uitschakelsystemen, om het apparaat te laten werken. De interne oververhittingsbeveiliging kan zo onbedoeld uitgeschakeld worden, daardoor bestaat brandgevaar.



Dek het apparaat tijdens het gebruik nooit af, om een oververhitting en daaruit ontstaand brandgevaar te vermijden.



Niet in de nabijheid van wasbakken, badkuipen of andere met water gevulde bakken gebruiken. Open de behuizing van het apparaat in geen geval. Er bestaat gevaar voor een elektrische schok.

De fabrikant is niet aansprakelijk, indien het apparaat verkeerd gemonteerd, ondeskundig of foutief gebruikt of door niet geautoriseerde derden gerepareerd werd.

VÓÓR HET EERSTE GEBRUIK

1. Verwijder alle verpakkingsmaterialen en evtl. transportbeveiligingen. Houd verpakkingsmaterialen uit de buurt van kinderen - gevaar voor verstikking!
2. Controleer of alle genoemde delen compleet en intact voorhanden zijn.
3. Neem alle punten in acht, die in het hoofdstuk „De ideale standplaats“ genoemd zijn en zoek een passende standplaats uit.
4. Als u het apparaat voor de eerste keer gebruikt, of als het lang niet in werking is geweest, kan er een lichte geurvorming optreden.

KIEPBEVEILIGING



Door de kiepbeveiliging wordt het apparaat onmiddellijk uitgeschakeld, als het bv. omkiept en daardoor in een positie terechtkomt die een nadelige invloed heeft op de veilige werking.

DE IDEALE STANDPLAATS

1. Houd voldoende veiligheidsafstand (minstens 1 meter) tot andere voorwerpen, zoals meubels, gordijnen enz. aan.
2. Het apparaat mag uitsluitend rechtop staand in werking worden gesteld.
3. Zorg ervoor dat de lucht ongehinderd in- en uit kan stromen – de luchtinlaatopeningen van het apparaat mogen in geen geval afgedekt worden.
4. Zet het apparaat uitsluitend op een stabiele, effen ondergrond neer. Zet het apparaat niet op een zacht oppervlak (bank, sofa, bed), omdat het kan omkiepen.
5. Let er bovendien op dat u het apparaat niet op hoogpolige tapijten of in een stoffige omgeving neerzet.
6. Om veiligheidsredenen mag het apparaat niet in de buurt van wasbakken, badkuipen of water-aansluitingen worden gebruikt.
7. Zet het apparaat niet direct onder een stopcontact neer en let erop dat het gebruikte stopcontact steeds toegankelijk is.
8. Controleer of de aansluitkabel zodanig ligt, dat er niemand over kan struikelen.
9. De aansluitkabel mag geen behuizingsdelen aanraken, omdat de kabel anders zou kunnen smelten.



**Houd er a.u.b. rekening mee dat het apparaat heel heet kan worden – verbrandingsgevaar!
Houd vooral kinderen uit de buurt van het apparaat.**

AFSTANDSBEDIENING/BATTERIJ VERVANGEN

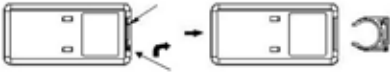

1. Trek de afdekking van het batterijvak voorzichtig uit de afstandsbediening.
2. Plaats de batterij in de hiervoor voorziene houder.

3. Als u een andere batterij wilt aanbrengen, let er dan op dat u een knoopcel van het type CR2025 gebruikt.
4. Schuif de afdekking weer voorzichtig in de afstandsbediening.
5. Als u het apparaat met de afstandsbediening wilt instellen, let er dan a.u.b. op dat u deze tijdens de instellingen steeds in de richting van de ventilatorkachel houdt.
6. De aanduidingen van de toetsen zijn identiek met de toetsen aan het apparaat. Zie hiervoor ook het hoofdstuk „In werking stellen en bedienen“.

DISPLAY/BEDIENINGSVELD

Bedieningsveld

- a Knop Ventilator/High/Low (verwarmingsvermogen hoog/laag)
- b Knop - Tijdprogrammering
- c Knop AAN/UIT
- d Knop oscillatie/zwenkfunctie

Afstandsbediening

- Knop + temperatuur
- Knop - temperatuur

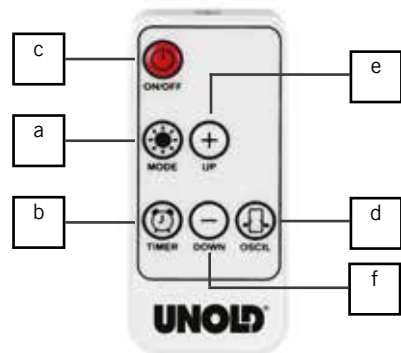
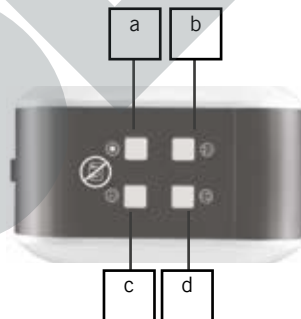

Display:

g	Controlelampje oscillatie
h/m	Temperatuur-/uur °C / h
i	Controlelampje Ventilator
j	Controlelampje laag verwarmingsvermogen
k	Controlelampje hoog verwarmingsvermogen
l	Controlelampje Tijdprogrammering

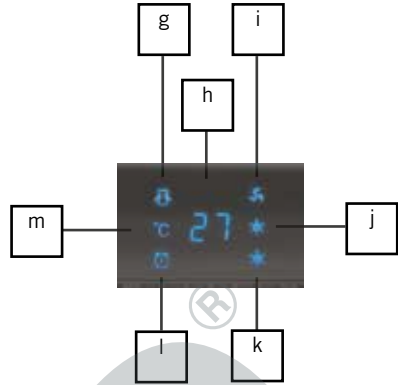
**BEDIENEN**

1. Neem alle instructies van de veiligheidsinstructies in acht.
2. Controleer of u een veilige standplaats gekozen hebt.
3. Steek de stekker in een stopcontact (220–240 V~, 50Hz).
4. Zet de hoofdschakelaar aan de achterkant van het apparaat op „I“
5. Het apparaat bevindt zich nu in de standby-modus, alleen de AAN/UIT-knop  is actief.
6. Druk op de AAN/UIT-knop. Er klinkt een korte signaaltoon.
7. **Attentie:** De volgende verklarende informatie geldt zowel voor het instellen via het bedieningsveld zelf als voor het instellen via de afstandsbediening. De aanduiding van de knoppen is identiek.

Verwarmingsvermogen

8. U kunt kiezen tussen twee verwarmingsstanden:
 - Stand „Low“ voor een lager verwarmingsvermogen (ca. 1.000 Watt)
 - Stand „High“ voor meer verwarmingsvermogen (ca. 2.000 Watt)
9. **Aanwijzing:** het duurt een moment, tot het hogere verwarmingsvermogen volledig actief is.
10. Met de knop  kunt u het gewenste verwarmingsvermogen selecteren. Het betreffende controlelampje geeft aan op welke stand het apparaat werkt.
11. Het apparaat warmt zo lang, totdat de gewenste temperatuur bereikt is, daarna schakelt het automatisch uit. Zodra de temperatuur in de ruimte lager is dan de ingestelde temperatuur, schakelt het apparaat automatisch weer in.



Gebruik als ventilator

Stand „“ voor de ventilator-functie (koele lucht)

12. **Attentie:** Als het apparaat van tevoren als verwarming werd gebruikt, is de uitstromende lucht in het begin nog warm. Afhankelijk van het van tevoren ingestelde verwarmingsvermogen duurt het even, voordat het apparaat koele lucht uitstroomt.

Oscillatie/zwenkfunctie

13. Hiermee is het mogelijk om de luchtstroom over een groter oppervlak te verdelen, omdat het apparaat in een bepaalde radius heen en weer zwenkt.

14. Bij elk soort gebruik kan de oscillatie-functie ingeschakeld worden. Druk hiervoor op de knop . Als u het apparaat in een bepaalde positie wilt laten staan, drukt u opnieuw op de knop .
15. Schakel de oscillatie-functie weer uit, voordat u het apparaat uitschakelt.

Tijdprogrammering

16. Via de knop „Tijdprogrammering“  kunt u de gewenste werkingsduur van het apparaat instellen. Dit is mogelijk tussen 1 en 8 uur in stappen van 60 minuten. Druk zo lang op de knop „Tijdprogrammering“ tot het controlelampje voor de gekozen tijd gaat branden. Na afloop van deze tijd schakelt het apparaat automatisch uit. Wanneer u geen tijd instelt, werkt het apparaat ononderbroken door.

Temperatuur instellen

17. Met behulp van de knoppen „+“ en „-“ kunt u de door u gewenste temperatuur tussen de 15 °C en 35 °C selecteren.
18. De geselecteerde temperatuur wordt in het display weergegeven.
19. Het apparaat geeft de actuele kamertemperatuur aan, de ingestelde temperatuur wordt automatisch aangehouden.

Uitschakelen

20. Om het apparaat uit te schakelen, drukt u op de AAN/UIT-knop, zet u de hoofdschakelaar aan de achterkant van het apparaat op „0“ en trek de stekker uit het stopcontact.
21. **Belangrijke opmerking: het apparaat heeft een automatische uitschakeling met koelmodus. Als het apparaat in de verwarmingsmodus stond, duurt het ongeveer 30 seconden voordat het apparaat is uitgeschakeld nadat op de AAN / UIT-knop is gedrukt.**



Houd er a.u.b. rekening mee dat het apparaat heel heet kan worden – verbrandingsgevaar!
Houd vooral kinderen uit de buurt van het apparaat.

REINIGING EN ONDERHOUD



Schakel het apparaat uit. Trek de stekker uit het stopcontact. Laat het apparaat goed afkoelen.

1. Gebruik nooit scherpe schuurmiddelen, staalwol, metalen voorwerpen, hete schoonmaakmiddelen of desinfecterende middelen.
2. Om de filter te reinigen, opent u de filterafdekking. Haal de filter eruit en reinig hem met warm water, dat niet heter dan 30°C mag zijn.
3. Laat de filter compleet opdrogen, voordat u hem weer terugplaatst. Sluit de filterafdekking daarna zorgvuldig.
4. U kunt de stof uit het apparaat verwijderen, door voorzichtig een stofzuiger dicht bij het lucht-uitlaatrooster resp. het luchtinlaatrooster te houden.
5. Berg de ventilatorachel op een droge en veilige plaats op, om het apparaat tegen stof, stoten, hitte en vocht te beschermen.



OVERVERHITTINGSBEVEILIGING

1. Het apparaat is uitgerust met een dubbele oververhittings-beveiligingsfunctie, die het apparaat bij een overmatige verhitting van boven de 70 °C uitschakelt.
2. Als de oververhittingsbeveiliging geactiveerd werd, schakelt u het apparaat uit, trekt u de stekker uit het stopcontact en laat u het apparaat minstens 30 minuten afkoelen.
3. Verhelp de oorzaak die de oververhittingsbeveiliging geactiveerd heeft (bv. te veel stof in het apparaat, afgedekt luchtuitlaatrooster) en schakel het apparaat vervolgens in.
4. Als u de oorzaak hebt verholpen en het apparaat zich desondanks niet laat inschakelen, of de oververhittingsbeveiliging zonder zichtbare reden geactiveerd wordt, neem dan a.u.b. contact op met onze klantenservice.

GARANTIEVOORWAARDEN

Wij geven op onze apparaten een garantietermijn van 24 maanden (12 maanden bij commerciële gebruik), gerekend vanaf de dag van aanschaf. Deze garantie geldt voor schade, die bij correct gebruik aantoonbaar is veroorzaakt door een fout in de productie. Binnen de garantietermijn verhelpen wij materiaal- en productiefouten door herstelling of vervanging naar onze keuze. Onze garantie is slechts geldig voor in Duitsland en Oostenrijk verkopte apparaten. In andere landen a.u.b. de importeur aanspreken. Apparaten, waarvoor garantie in aanspraak wordt genomen, moeten ons samen met een kopie van de machineel gegenereerde kassabon waaruit de koopdatum duidelijk wordt, alsmede een beschrijving van de fout goed verpakt aan onze klantenservice worden toegezonden, porto betaald. Als er sprake van garantie is, worden de verzendingskosten in Duitsland en Oostenrijk aan de klant vergoed. De garantie dekt geen schade veroorzaakt door slijtage, onbehoorlijk gebruik/foutieve handelingen en niet-naleving van de onderhouds- en reinigingsaanwijzingen. Het recht op garantie vervalt, wanneer reparaties of manipulaties aan het apparaat door derden worden doorgevoerd. Eventuele rechten van de eindgebruiker t.o.v. de verkoper of distributeur worden door deze garantie niet aangetast.



VERWIJDEREN VAN AFVAL / MILIEUBESCHERMING

Onze apparaten zijn geproduceerd met een hoge kwaliteit voor een lange gebruik. Regelmatige onderhoud en vakkundig reparaties door onze klantenservice verlengt de gebruiksduur. Wanneer het apparaat defekt is en kan niet meer gerepareerd worden, let op de volgende instructies. Dit product mag niet samen met het normale huishoudelijke afval worden afgevoerd. U dient dit product bij een voor het recyclen van elektrische of elektronische apparaten aangewezen verzamelplaats in te leveren. Door het separaat inzamelen en recyclen van afvalproducten helpt u mee bij het zuinig omgaan met de natuurlijke hulpbronnen en zorgt u ervoor dat het product op een gezondheids- en milieuvriendelijke manier afgevoerd wordt.



Verbruikte batterijen horen niet bij het gewone huisvuil. Geef uw verbruikte batterijen alstublieft af bij uw elektrohandelaar of bij de desbetreffende gemeentelijke inzamelplaats.

ISTRUZIONI PER L'USO MODELLO 86430**DATI TECNICI**

Potenza:	2.000 Watt, 220–240 V~, 50 Hz (livello I: 1.000 W, livello II: 2.000 W)	
Misure:	Circa 18,0 x 18,0 x 43,0 cm (lung./largh./alt.)	
Cavo di alimentazione:	Circa 145 cm	
Peso:	Circa 2,3 kg	
Scocca:	Plastica	
Classe di isolamento:	II	
Dotazioni:	Elemento riscaldatore in ceramica PTC, filtro asportabile e lavabile, oscillante di 70° (funzione Swing), protezione dai surriscaldamenti, timer da 8 ore, interruttore ON/OFF	
Accessori:	Istruzioni per l'uso, telecomando	

Con riserva di modifiche ed errori relativi a caratteristiche delle dotazioni, tecnica, colore e design

SIGNIFICATO DEI SIMBOLI

Questo simbolo segnala possibili pericoli in grado di provocare lesioni a persone o danni all'apparecchio.



Questo simbolo indica un possibile pericolo di ustioni. In presenza di questo simbolo agire sempre con la massima cautela.



Questo simbolo indica che l'apparecchio non deve mai essere coperto con oggetti.

PER LA VOSTRA SICUREZZA**Avvertenze di sicurezza generali****Si raccomanda di leggere e conservare le presenti istruzioni.**

1. L'apparecchio può essere utilizzato da bambini a partire dagli 8 anni di età e da persone che presentano ridotte capacità fisiche, sensoriali o mentali o che difettano della necessaria esperienza e/o conoscenze solo se adeguatamente sorvegliati o addestrati sull'uso in sicurezza dell'apparecchio e se a conoscenza dei rischi correlati.
2. I bambini non devono giocare con l'apparecchio.
3. L'apparecchio deve essere tenuto fuori dalla portata dei bambini di età inferiore a 3 anni oppure questi devono essere sorvegliati costantemente.
4. I bambini di età compresa tra 3 e 8 anni dovrebbero accendere e spegnere l'apparecchio soltanto quando questo si trova nella

posizione di comando normalmente prevista, se sono sorvegliati o se sono stati istruiti in relazione all'uso sicuro e hanno compreso i pericoli risultanti. I bambini di età compresa tra 3 e 8 anni non dovrebbero collegare, manovrare, pulire o sottoporre a manutenzione l'apparecchio.

5. I bambini sotto i 8 anni devono essere tenuti lontani dall'apparecchio e dal cavo di collegamento.
6. La pulizia e la manutenzione dell'utente non devono essere eseguiti dai bambini, a meno che non siano più di 8 anni e siano sorvegliati.
7. CAUTELA - Parti di questo prodotto possono essere molto calde e causare ustioni! In presenza di bambini e persone a rischio usare la massima cautela.
8. Collegare l'apparecchio soltanto a corrente alternata con la tensione indicata sulla targhetta.
9. Questo apparecchio non deve essere comandato tramite un temporizzatore esterno o un sistema di telecomando.
10. Non immergere mai l'apparecchio o il cavo di alimentazione in acqua o altri liquidi – sussiste pericolo di morte!
11. Non aprire mai la scocca dell'apparecchio, sussiste il pericolo di scosse elettriche!
12. L'apparecchio è progettato esclusivamente per l'uso domestico o per impieghi simili, ad es.
 - in aree cucina di negozi, uffici o altri luoghi di lavoro,
 - per l'uso da parte degli ospiti di hotel, motel o altre strutture ricettive,
 - in pensioni private o case di vacanza.
13. Controllare regolarmente l'apparecchio, la spina e il cavo di alimentazione per vedere che non presentino tracce di usura o danni. Qualora il cavo di collegamento o altri componenti siano danneggiati inviare l'apparecchio o il cavo di alimentazione alla nostra assistenza clienti per la verifica e/o la riparazione. Riparazioni non idonee possono infatti causare notevoli pericoli per l'utente e comportano il decadere della garanzia.
14. Se il cavo di allacciamento di questo apparecchio è danneggiato, per prevenire eventuali pericoli, deve essere sostituito dal produttore, dal servizio assistenza o da un tecnico analogamente qualificato.
15. Per evitare danni, non usare l'apparecchio con accessori di altri marchi o produttori.

16. Dopo l'utilizzo, nonché prima della pulizia, staccare la spina dalla presa elettrica. Non lasciare mai l'apparecchio incustodito quando la spina è inserita.
17. Non rispondiamo dei danni causati da usi errati, interruzioni di corrente, gelate da cattivo isolamento termico o potenza di riscaldamento erroneamente scelta rispetto alle dimensioni del relativo ambiente.

Avvertenze di sicurezza per l'installazione e l'esercizio dell'apparecchio

18. L'apparecchio è idoneo per l'uso soltanto al chiuso e in ambienti asciutti.
19. Non far funzionare l'apparecchio in garage, legnaie o luoghi simili.
20. Installare l'apparecchio soltanto su pavimenti piani, resistenti al calore.
21. Fare attenzione che il cavo di alimentazione sia posato in modo da escludere che si possa inciamparvi sopra.
22. Non avvolgere mai il cavo di alimentazione attorno all'apparecchio, in modo da evitare danni al cavo.
23. Staccare la spina di rete dalla presa elettrica afferrando sempre la spina, mai il cavo di alimentazione, al fine di evitare danni al cavo.
24. Fare attenzione che la presa elettrica usata sia facilmente accessibile, in modo che in caso di pericolo la spina possa essere staccata velocemente.
25. Prestare attenzione a non incastrare il cavo di alimentazione a non tirarlo sugli spigoli, al fine di evitare di danneggiarlo.
26. Se possibile, non usare prolunghes. Se ciò è inevitabile, si raccomanda di srotolare completamente la prolunga e di osservare i limiti presenziatoli del relativo cavo.
27. Durante e dopo l'utilizzo l'apparecchio è molto caldo. Assicurarsi che il cavo di alimentazione non possa toccare le parti dell'apparecchio calde.
28. Non posizionare l'apparecchio direttamente sotto una presa elettrica.
29. Per ragioni di sicurezza l'apparecchio non deve essere usato nei pressi di lavandini, vasche da bagno o raccordi dell'acqua.
30. Non toccare mai l'apparecchio a mani bagnate o umide – Pericolo di morte da scosse elettriche!
31. Per ragioni di sicurezza l'apparecchio non deve essere utilizzato per i seguenti scopi:

- Per sgelare i vetri di veicoli gelati/riscaldare gli abitacoli di veicoli
 - Nell'allevamento di animali o in zootecnia
 - Uso industriale
32. Mantenere una distanza di sicurezza sufficiente (almeno 1 metro) da altri oggetti come mobili, tende ecc. e fare in modo che l'aria possa entrare e uscire indisturbata.
 33. Non utilizzare l'apparecchio per asciugare biancheria – Pericolo di incendi.
 34. Non uscire di casa quando l'apparecchio è acceso. Non lasciar mai funzionare l'apparecchio incustodito.
 35. L'aria calda fuoriuscente può causare lesioni. Pertanto tenere l'apparecchio ad es. fuori dalla portata dei bambini.
 36. Per escludere surriscaldamenti dell'apparecchio possono essere riscaldati solo ambienti non più grandi di 4 qm².
 37. Non introdurre alcun oggetto nelle aperture dell'apparecchio, sussiste il pericolo di scosse elettriche.
 38. Non utilizzare sostanze facilmente infiammabili o ad es. spray nelle vicinanze dell'apparecchio – Pericolo di incendi!
 39. Quando l'apparecchio non viene utilizzato conservarlo solo in interni asciutti. Fare attenzione che nell'ambiente non si accumulata polvere e pulirò regolarmente.
 40. Questo prodotto è adatto solo per camere ben isolate o per uso occasionale.



L'apparecchio è molto caldo durante e dopo l'utilizzo – Pericolo di ustioni!

Non usare timer o altri sistemi di attivazione e disattivazione esterni per far funzionare l'apparecchio. In questo caso la protezione dai surriscaldamenti interna può infatti essere resettata, con conseguente pericolo di incendi.



Non coprire mai l'apparecchio durante il funzionamento, per evitare surriscaldamenti dello stesso con conseguente pericolo di incendi.



Non far funzionare nei pressi di lavandini, vasche da bagno o altri contenitori pieni d'acqua. Non aprire mai la scocca dell'apparecchio. Pericolo di scossa elettrica.

Il produttore declina qualunque responsabilità in caso di montaggio errato, utilizzi errati o non idonei o qualora le riparazioni siano eseguite da terzi non autorizzati.

PROTEZIONE DAI RIBALTAMENTI



La protezione dai ribaltamenti disattiva immediatamente l'apparecchio, ad es. non appena viene a trovarsi in una posizione che ne pregiudica l'esercizio in sicurezza.

PRIMA DEL PRIMO UTILIZZO

1. Rimuovere tutti i materiali da imballo e le protezioni da trasporto. Tenere il materiale da imballo fuori dalla portata dei bambini – pericolo di soffocamento!
2. Controllare che tutti i pezzi menzionati siano presenti ed integri.
3. Rispettare tutti i punti riportati nel capitolo „Ubicazione ideale“ e cercare una posizione adatta.
4. Quando l'apparecchio è utilizzato per la prima volta o se non è stato messo in funzione per tanto tempo può mandare un leggero odore.

UBICAZIONE IDEALE

1. Mantenere una distanza di sicurezza sufficiente (almeno 1 metro) da altri oggetti come mobili, tende ecc.
2. L'apparecchio può essere messo in funzione soltanto in verticale.
3. Fare in modo che l'aria possa entrare e uscire senza ostacoli – le entrate dell'aria dell'apparecchio non devono essere coperte in alcun caso.
4. Installare l'apparecchio soltanto su pavimenti solidi e piani. Non appoggiarlo su superfici morbide (divano, letto), in quanto può ribaltarsi.
5. Prestare anche attenzione a non posizionare l'apparecchio su tappeti e moquette a pelo lungo o in ambienti polverosi.
6. Per ragioni di sicurezza l'apparecchio non deve essere usato nei pressi di lavandini, vasche da bagno o raccordi dell'acqua.
7. Non posizionare l'apparecchio direttamente sotto una presa elettrica e fare attenzione che la presa elettrica usata sia sempre facilmente accessibile.
8. Controllare che il cavo di alimentazione sia posato in modo che nessuno possa inciamparvi sopra.
9. Il cavo di alimentazione non deve toccare alcuna parte della custodia in quanto potrebbe fondere.



Si tenga presente che l'apparecchio può divenire molto caldo – Pericolo di ustioni! Tenere l'apparecchio in particolare fuori dalla portata dei bambini.

TELECOMANDO/SOSTITUZIONE DELLA BATTERIA

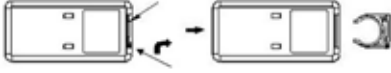

1. Staccare cautamente il coperchio del vano batteria del telecomando.
2. Inserire la batteria nell'apposito sostegno.
3. Se si desidera utilizzare un'altra batteria fare

attenzione a usare una pila a bottone di tipo CR2025.

4. Rispingere cautamente il coperchio nel telecomando.
5. Nel regolare l'apparecchio con il telecomando, stare attenti che durante le regolazioni questo sia puntato sempre in direzione del termoventilatore.
6. Le designazioni dei tasti del telecomando sono identiche a quelli dell'apparecchio. A questo proposito vedere il capitolo „Messa in funzione e comando“.

DISPLAY/PANNELLO COMANDI

Pannello comandi:

- a Tasto Ventilatore/High/Low (potenza di riscaldamento bassa/alta)
- b Tasto - Temporizzazione
- c Tasto ON/OFF
- d Tasto Oscillazione/funzione Swing

Telecomando

- Tasto + temperatura
- Tasto - temperatura

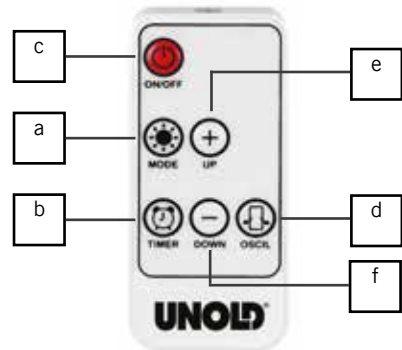
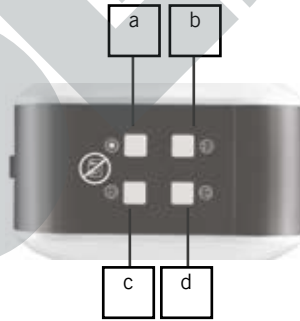

Display:

g	Spia di controllo Oscillazione
h/m	Temperatura-/ora °C / h
i	Spia di controllo Ventilatore
j	Spia di controllo potenza di riscaldamento bassa
k	Spia di controllo potenza di riscaldamento alta
l	Spia di controllo Temporizzazione

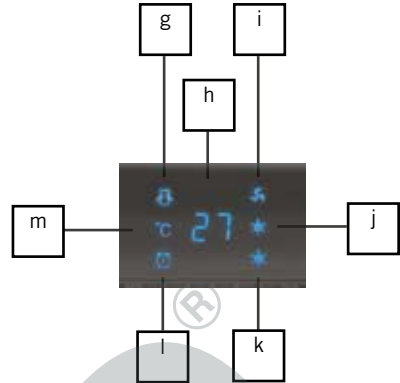
**USO**

1. Osservare tutte le avvertenze delle disposizioni di sicurezza.
2. Verificare di aver scelto una posizione sicura.
3. Inserire la spina in una presa elettrica (220–240 V~, 50 Hz).
4. Portare l'interruttore generale sul retro dell'apparecchio sulla posizione „I“
5. L'apparecchio è ora in modalità stand-by, è attivo soltanto il tasto ON/OFF 
6. Premere il tasto ON/OFF.
E' inviato un breve segnale acustico.
7. Attenzione: Le seguenti spiegazioni valgono sia per la regolazione dal pannello comandi che per quella tramite telecomando. Le designazioni dei tasti sono identiche.

Potenza di riscaldamento

8. E' possibile scegliere tra due potenze di riscaldamento:
 - Livello „Low“ per la potenza più bassa (circa 1.000 Watt)
 - Livello „High“ per una potenza maggiore (circa 2.000 Watt)
9. Avvertenza: serve qualche istante prima che la potenza più alta sia completamente attiva.
10. Con il tasto  è possibile selezionare la potenza desiderata. La relativa spia di controllo indica a quale livello funziona l'apparecchio.
11. L'apparecchio riscalda fino al raggiungimento della temperatura desiderata e quindi si spegne. Non appena la temperatura dell'ambiente scende al di sotto di quella impostata, l'apparecchio si riaccende.



Esercizio ventilatore

Livello „  “ per la funzione ventilatore (aria fresca)

12. Attenzione: Se in precedenza l'apparecchio ha funzionato nella modalità riscaldamento, inizialmente l'aria fuoriuscente è ancora calda. Dopo un precedente potenza di riscaldamento ci vuole un po' di tempo perché l'apparecchio emetta aria fresca.

Oscillazione/funzione Swing

13. Questa funzione permette di distribuire il flusso d'aria su una maggior superficie in quanto l'apparecchio oscilla lungo un certo raggio.

14. La funzione oscillazione può essere attivata separatamente per tutte le modalità operative. Per far ciò premere il tasto . Se si desidera arrestare l'apparecchio in una determinata posizione premere nuovamente il tasto .
15. Disattivare nuovamente la funzione oscillazione prima di spegnere l'apparecchio.

Temporizzazione

16. Tramite il tasto „Timer“  è possibile selezionare il tempo di funzionamento desiderato per l'apparecchio. Tale selezione può essere effettuata nell'intervallo 1-8 ore, a intervalli di 60 minuti. Premere il tasto „Timer“ finché la spia di controllo si illumina per il tempo selezionato. Dopo che è trascorso tale lasso di tempo l'apparecchio si disattiva automaticamente. Se non viene effettuata alcun'impostazione temporale, l'apparecchio funziona in maniera continua.

Selezione della temperatura

17. Tramite i tasti „+“ e „-“ è possibile selezionare la temperatura desiderata nell'intervallo compreso tra 10 °C e 35 °C.
18. La temperatura selezionata è indicata sul display.
19. L'apparecchio indica la temperatura ambientale attuale, la temperatura impostata è mantenuta automaticamente.

Spegnimento

20. Per spegnere l'apparecchio, premere il tasto ON/OFF, portare l'interruttore generale sul retro dell'apparecchio sulla posizione „0“ e staccare la spina dalla presa elettrica.
21. **Nota importante: l'apparecchio ha uno spegnimento automatico con modalità di raffreddamento. Se l'apparecchio funzionava in modalità riscaldamento, occorrono circa 30 secondi affinché l'apparecchio si spenga dopo aver premuto il pulsante ON / OFF.**



Si tenga presente che l'apparecchio può divenire molto caldo – Pericolo di ustioni! In particolare tenere fuori dalla portata dei bambini.

PULIZIA E CURA



Spegnere l'apparecchio. Staccare la spina dalla presa elettrica. Lasciar raffreddare completamente l'apparecchio.

1. In linea di principio non bisogna usare prodotti abrasivi, lana d'acciaio, oggetti metallici, disinfettanti o detersivi caldi.
2. Per pulire il filtro aprirne la copertura. Rimuovere il filtro e lavarlo con acqua calda a temperatura non superiore a 30°C.
3. Lasciar asciugare completamente il filtro prima di reinserirlo. Quindi chiudere accuratamente la copertura del filtro.
4. E' possibile rimuovere la polvere dall'apparecchio passando cautamente un aspirapolvere sulla griglia di uscita o di entrata dell'aria.



5. Conservare il termoventilatore in un luogo asciutto e sicuro al riparo da polvere, urti, calore e umidità.

PROTEZIONE DAI SURRISCALDAMENTI

1. L'apparecchio è dotato di una doppia funzione di protezione dai surriscaldamenti, che disattiva l'apparecchio in caso di riscaldamento eccessivo superiore a 70 °C.
2. Se la protezione dai surriscaldamenti è scattata si raccomanda di spegnere l'apparecchio, staccare la spina dalla presa elettrica e di lasciar raffreddare l'apparecchio per almeno 30 minuti.
3. Eliminare la causa che fa scattare la protezione dai surriscaldamenti (ad es. troppa polvere nell'apparecchio, griglie di uscita dell'aria coperte) e quindi rimettere in funzione l'apparecchio.
4. Se non si riesce a riaccendere l'apparecchio nemmeno dopo aver eliminato la causa o se la protezione dai surriscaldamenti scatta senza un motivo evidente, contattare la nostra assistenza clienti.

NORME DIE GARANZIA

I nostri prodotti sono garantiti per 24 mesi dalla data di acquisto per i guasti manifestatisi durante un utilizzo conforme alle disposizioni e attribuibili in modo dimostrabile a difetti di fabbricazione. Nel periodo di garanzia porremo rimedio ai difetti materiali e di produzione secondo la nostra valutazione, procedendo alla riparazione o alla sostituzione dell'apparecchio.

Le nostre prestazioni di garanzia valgono esclusivamente per gli apparecchi venduti in Germania e Austria. In tutti gli altri casi rivolgersi all'importatore. Gli apparecchi per i quali si richiede la riparazione di guasti ci devono essere inviati con spedizione affrancata e debitamente imballati, unitamente a una copia del documento di acquisto redatto a macchina dal quale risulti la data di vendita, nonché la descrizione del guasto. In caso di garanzia al cliente verranno rimborsati i costi di spedizione sostenuti. Sono esclusi dalla garanzia i guasti dovuti all'usura, all'uso inappropriato o al mancato rispetto delle regole di manutenzione. Il diritto di garanzia decade qualora siano state effettuate riparazioni o interventi da parte di terzi. Eventuali diritti del consumatore finale verso il venditore o negoziante non vengono limitati dalla presente garanzia.

SMALTIMENTO / TUTELA DELL'AMBIENTE

I nostri apparecchi vengono prodotti rispettando un elevato standard qualitativo per una lunga durata di utilizzo. Una corretta manutenzione e riparazioni adeguate a cura dal nostro servizio clienti possono prolungare la durata di utilizzo del prodotto. Se un apparecchio è difettoso e non più riparabile, per il suo smaltimento si presti attenzione ai punti che seguono. Questo prodotto non deve essere smaltito unitamente ai comuni rifiuti domestici. Consegnare il prodotto a un centro di raccolta per il riciclaggio dei rifiuti elettrici o elettronici. Con la raccolta differenziata dei rifiuti e dei prodotti riciclabili è possibile contribuire alla tutela delle risorse naturali e far smaltire il prodotto nel rispetto dell'ambiente e della salute.

Le batterie esauste non devono essere smaltite tramite i rifiuti domestici. Si raccomanda di smaltirle tramite il rivenditore di forniture elettriche di fiducia oppure tramite il punto di raccolta municipale.



MANUAL DE INSTRUCCIONES MODELO 86430**DATOS TÉCNICOS**

Potencia:	2.000 vatios, 220–240 V~, 50 Hz (nivel I: 1.000 W, nivel II: 2.000 W)	
Medidas:	Aprox. 18,0 x 18,0 x 43,0 cm (L/An/AI)	
Cable:	Aprox. 145 cm	
Peso:	Aprox. 2,3 kg	
Carcasa:	Plástico	
Clase de protección: II		
Equipamiento:	Elemento calorífico de cerámica del PTC, filtro retirable y lavable, oscilante (girable) a 70°, protección contra sobrecalentamiento, temporizador de 8 horas, interruptor CON/DES	
Accesorios:	Manual de instrucciones, control remoto	

Salvo modificaciones y errores a nivel de las características de equipamiento, la tecnología, los colores y el diseño

EXPLICACIÓN DE SÍMBOLOS

Este símbolo se asocia con riesgos eventuales que pueden provocar lesiones o daños en el aparato.



Este símbolo hace referencia a un eventual riesgo de quemaduras. Proceda siempre con especial cuidado.



Este símbolo indica que no se permite cubrir el aparato con objetos.

PARA SU SEGURIDAD**Indicaciones generales de seguridad****Por favor lea y guarde las siguientes instrucciones.**

1. Este aparato puede ser manejado por niños a partir de 8 años y por personas con capacidad física, sensorial o mental reducida o carentes de experiencia y/o conocimientos siempre que estén supervisados o hayan sido correspondientemente instruidos en el manejo seguro de dicho aparato y comprendan los peligros que conlleva.
2. Los niños no deben jugar con el aparato.
3. Mantenga vigilados o alejados del aparato a los niños menores de 3 años.
4. Los niños de entre 3 y 8 años solo podrán conectar y desconectar el aparato si este se encuentra en su posición normal de funcionamiento prevista, si están siendo supervisados o si han sido correspondientemente instruidos en el manejo seguro del

mismo y comprenden los peligros derivados. Los niños entre 3 y 8 años no deberán conectar, manejar, limpiar ni realizar el mantenimiento del aparato.

5. La limpieza y el mantenimiento del usuario no deben ser realizados por niños, a menos que sean mayores de 8 años y estén supervisados.
6. Guarde el equipo en un lugar inalcanzable para los niños. Los niños menores de 8 años deben mantenerse alejados del aparato y del cable de conexión.
7. PRECAUCIÓN: ¡Algunas de las piezas de este producto pueden llegar a calentarse demasiado y causar quemaduras! Tener especial cuidado si hay niños o personas que puedan estar en peligro presentes.
8. Conecte el equipo siempre a corriente alterna de acuerdo con las indicaciones en la placa indicadora.
9. Se debe vigilar a los niños para asegurarse de que no jueguen con el aparato.
10. Guarde el aparato fuera del alcance de los niños.
11. Conecte el aparato solo a corriente alterna con una tensión de acuerdo a la placa de características.
12. Este aparato no debe utilizarse con un reloj programador externo ni con un sistema de mando a distancia.
13. De ninguna manera sumerja el aparato o el cable de alimentación en agua o en otros líquidos. ¡Existe peligro mortal!
14. De ninguna manera abra la carcasa del aparato. ¡Existe peligro de descarga eléctrica!
15. El aparato está destinado exclusivamente para el uso doméstico o fines de uso similares, por ejemplo,
 - cocinas tipo office en comercios, oficinas u otros lugares de trabajo,
 - para el uso por clientes en hoteles, moteles u otros establecimientos de alojamiento colectivo,
 - en pensiones privadas o casas vacacionales.
16. Controle periódicamente si el equipo, el enchufe y el cable de alimentación presentan desgaste o daños. En caso de daños en el cable de alimentación o en otras piezas, por favor envíe el aparato o el cable de alimentación para su verificación y reparación a nuestro servicio de atención al cliente. Las reparaciones inadecuadas pueden ocasionar considerables peligros para el usuario y tienen como consecuencia la exclusión de la garantía.

17. Para evitar riesgos, si el cable de conexión de este aparato está dañado, deberá ser reemplazado por el fabricante o por su servicio de asistencia al cliente o por una persona igualmente calificada.
18. Para evitar daños, no use el equipo con accesorios de otros fabricantes o marcas.
19. Después del uso así como antes de la limpieza, desenchufe el aparato. No deje nunca el aparato sin vigilancia cuando esté enchufado.
20. No nos hacemos responsables en caso de daños causados por un manejo incorrecto, un corte de corriente, daños por congelación en caso de aislamiento térmico deficiente o la elección de una potencia calorífica incorrecta para el tamaño de la habitación.

Indicaciones de seguridad para la colocación y el uso del aparato

21. El aparato solo es apto para el uso en recintos secos y cerrados.
22. No utilice el aparato en garajes, cobertizos o similares.
23. Coloque el aparato únicamente en una superficie plana y resistente al calor.
24. Preste atención a tender el cable de alimentación de manera que quede excluido el riesgo de tropiezos.
25. No enrolle el cable de alimentación nunca alrededor del aparato para evitar daños en el cable.
26. Para desenchufar el aparato, sujete siempre la clavija. Con el fin de evitar daños en el cable, no tire nunca del cable de alimentación.
27. Preste atención a que la toma de corriente utilizada sea fácilmente accesible, de manera que pueda desenchufar rápidamente el aparato en caso de peligro.
28. Preste atención a que el cable de alimentación no quede apriionado ni tendido por esquinas, de manera a evitar daños en el cable.
29. De ser posible no use ningún cable de prolongación. Si fuera inevitable hacerlo, desenrolle completamente el cable de prolongación y observe los límites de potencia del cable en cuestión.
30. Durante y después del uso, el aparato está muy caliente; por este motivo, cuide de que el cable de alimentación no pueda tocar las partes calientes del aparato.
31. No coloque el aparato directamente debajo de una toma de corriente.
32. Por motivos de seguridad no debe utilizarse el aparato cerca de lavabos, bañeras o conexiones de agua.

33. No toque el aparato nunca con las manos mojadas o húmedas; ¡peligro de muerte por descarga eléctrica!
34. Por motivos de seguridad, el aparato no se debe utilizar para los siguientes fines:
 - Descongelación de cristales congelados en vehículos/calentamiento del habitáculo de vehículos
 - Cría de animales y ganadería
 - Uso industrial
35. Mantenga una distancia de seguridad suficiente (mín. 1 metro) frente a otros objetos, tales como muebles, cortinas, etc., y asegúrese de que el aire puede entrar y salir libremente.
36. No utilice el aparato para secar ropa; existe peligro de incendio.
37. No abandone nunca la casa mientras esté conectado el aparato. No deje el aparato en marcha sin vigilancia.
38. El aire caliente que sale puede causar lesiones. Por este motivo es absolutamente necesario, p. ej. mantener alejados a los niños del aparato.
39. Con el fin de excluir un sobrecalentamiento del aparato, sólo se permite calentar recintos con una superficie de más de 4 m².
40. No introduzca objetos en los orificios del aparato; existe el riesgo de descarga eléctrica. No utilice sustancias fácilmente inflamables, p. ej. aerosoles, en la proximidad del aparato; ¡peligro de incendio! Mientras no esté utilizando el aparato, guárdelo únicamente en recintos cerrados y secos. Preste atención a que no se acumule polvo en el aparato y límpielo con regularidad.
41. Este producto solo es adecuado para habitaciones bien aisladas o para uso ocasional.



Durante y después del funcionamiento, el aparato está muy caliente; ¡peligro de quemaduras! No utilice temporizadores u otros sistemas de conexión y desconexión externos para hacer funcionar el aparato. Existe el riesgo de que la protección contra sobrecalentamiento interna quede anulada accidentalmente, con el consiguiente peligro de incendio.



Para evitar el sobrecalentamiento y el consiguiente peligro de incendio, no cubra nunca el aparato durante el uso.



No utilice el aparato en la proximidad de lavabos, bañeras u otros recipientes llenos de agua. De ninguna manera abra la carcasa del aparato. Existe peligro de una descarga eléctrica.

El fabricante no es responsable en caso de montaje erróneo, uso inapropiado o equivocado o después de haber sido efectuadas reparaciones por terceros no autorizados.

ANTES DEL PRIMER USO

1. Retire todos los materiales de embalaje y los seguros de transporte. Mantenga el material de embalaje alejado de los niños. ¡Peligro de asfixia!
2. Compruebe si todos los elementos listados están presentes e intactos.
3. Observe todos los puntos indicados en el apartado „El emplazamiento ideal“ y elija un lugar adecuado.
4. La primera vez que se utiliza el aparato o después de no haberlo usado durante un período prolongado se puede generar un poco de olor.

EL EMPLAZAMIENTO IDEAL

1. Mantenga una distancia de seguridad suficiente (al menos 1 metro) frente a otros objetos, tales como muebles, cortinas, etc.
2. El aparato sólo se debe utilizar en posición vertical.
3. Asegúrese de que el aire pueda entrar y salir libremente; los orificios de entrada de aire en el aparato no se deben tapar bajo ningún concepto.
4. Coloque el aparato únicamente en una superficie firme y plana. No lo ponga en superficies blandas (sofá, cama) porque puede volcar.
5. Además, cuide de no colocar el aparato encima de alfombras de pelo largo o en entornos polvorientos.
6. Por motivos de seguridad no debe utilizarse el aparato cerca de lavabos, bañeras o conexiones de agua.
7. No coloque el aparato nunca directamente debajo de una toma de corriente y preste atención a que la toma de corriente utilizada sea accesible en todo momento.
8. Compruebe que el cable de alimentación esté colocado de manera que nadie pueda tropezar con él.
9. El cable de alimentación no debe tocar partes de la carcasa, dado que se podría fundir.



Tenga en cuenta que el aparato puede alcanzar temperaturas muy elevadas; ¡peligro de quemaduras! Mantenga especialmente a los niños lejos del aparato.

PROTECCIÓN CONTRA EL VUELCO



La protección contra el vuelco desconecta inmediatamente el aparato si, por ejemplo en caso de vuelco, se pone en una posición que hace peligrar el funcionamiento seguro.

CONTROL REMOTO/CAMBIO DE PILAS

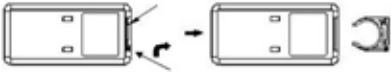

1. Extraiga la cubierta del compartimento de pilas con cuidado del control remoto.
2. Coloque la pila en el soporte previsto.
3. Si desea colocar otra pila, preste atención a utilizar una pila de botón de tipo CR2025.
4. Vuelva e colocar la cubierta con cuidado en el control remoto.
5. Si ajusta el equipo con el control remoto, preste atención a mantener el control remoto durante los ajustes siempre en dirección del termoventilador.
6. Las denominaciones de las teclas en el control remoto son idénticas a la teclas en el equipo. Observe para ello el capítulo „Poner en marcha y manejar“.

PANTALLA/PANEL DE MANDO

Panel de mando:

- a Tecla Ventilador/High/Low (potencia calorífica alta/baja)
- b Tecla - Preselección de tiempo
- c Tecla CON/DES
- d Tecla oscilación/función de giro

Control remoto

- Tecla + temperatura
- Tecla - temperatura

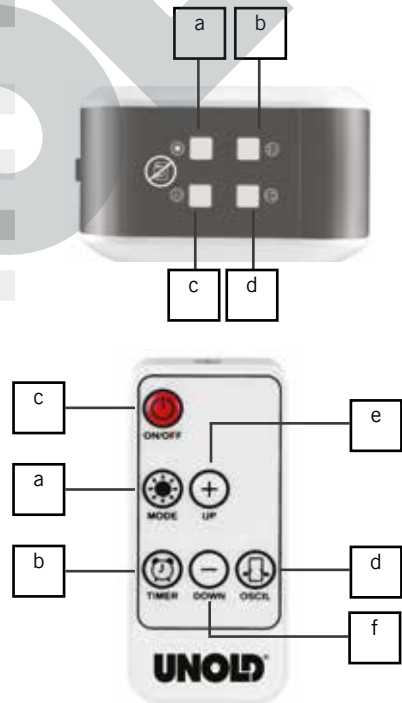

Pantalla:

g	Piloto de control oscilación
h/m	Temperatura-/hora °C / h
i	Piloto de control Ventilador
j	Piloto de control para potencia calorífica baja
k	Piloto de control para potencia calorífica baja
l	Piloto de control Preselección de tiempo

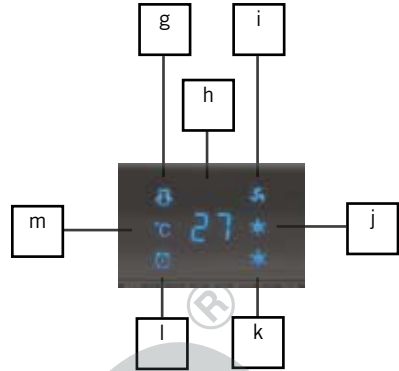
**MANEJO**

1. Observe todas las indicaciones de seguridad.
2. Cerciórese de haber elegido un emplazamiento seguro.
3. Enchufe la clavija en una caja de enchufe (220–240 V~, 50 Hz).
4. Ponga el interruptor principal en el lado posterior del aparato a „I“
5. Ahora, el aparato está en modo de espera, solamente está activada la tecla CON/DES
6. Pulse la tecla CON/DES una vez. Se emite una breve señal acústica.
7. Atención: Las siguientes explicaciones rigen tanto para al ajuste en el panel de mando mismo como también a través del control remoto. La denominación de teclas es idéntica.

Potencia calorífica

8. Puede elegir entre dos potencias caloríficas:
 - Nivel „Low“ para potencia inferior (aprox. 1.000 vatios)
 - Nivel „High“ para más potencia (aprox. 2.000 vatios)
9. Indicación: se tarda un breve momento hasta que se haya activado la potencia más alta completamente.
10. Con la tecla puede seleccionar la potencia deseada. El piloto de control correspondiente indica el nivel con el cual trabaja el aparato.
11. El aparato sigue calentando hasta que se haya alcanzado la temperatura deseada; entonces se apaga. En cuanto la temperatura ambiente descienda por debajo de la temperatura ajustada, el aparato se vuelve a encender.



Funcionamiento del ventilador

Nivel „“ para el ventilador-función (aire fresco)



12. Atención: Si el aparato estaba anteriormente en modo de calefacción, el aire saliente está primeramente aún caliente. Se tarda un cierto tiempo según la potencia calorífica anterior hasta que el aparato ventila aire fresco.

Oscilación/función de giro

13. Esta función permite distribuir el flujo de aire en una superficie más amplia, dado que el aparato va oscilando en un cierto radio.

14. La función de oscilación se puede conectar en cualquier modo de operación. Para ello, pulse la tecla . Si desea parar el aparato en una posición determinada, pulse de nuevo la tecla .
15. Desactive la función de oscilación antes de apagar el aparato.

Preselección de tiempo

16. Mediante la tecla „Preselección de tiempo“  puede seleccionar el tiempo de ejecución deseado del aparato. Este se encuentra en el rango de 1 a 8 horas en pasos de 60 minutos. Pulse la tecla „Preselección de tiempo“ varias veces hasta que se ilumine el piloto de control para el tiempo seleccionado. Una vez transcurrido este tiempo, el aparato se desconecta automáticamente. Si no realiza ningún ajuste de tiempo, el aparato funcionará de forma continua. .

Seleccionar temperatura

17. Mediante las teclas „+“ y „-“ puede seleccionar la temperatura deseada en un rango de 10 °C y 35 °C.
18. En la pantalla se visualiza la temperatura seleccionada.
19. El aparato indica la temperatura ambiente actual, la temperatura ajustada se mantiene automáticamente.

Desconexión

20. Para desconectar el aparato, pulse la tecla CON/DES, conmute el interruptor principal en la parte posterior del aparato a „0“ y retire la clavija de la caja de enchufe.
21. **Nota importante: el aparato tiene un apagado automático con modo de enfriamiento. Si el aparato estaba funcionando en modo calefacción, el aparato tarda unos 30 segundos en apagarse después de presionar el botón ON / OFF.**



Tenga en cuenta que el aparato puede alcanzar temperaturas muy elevadas; ¡peligro de quemaduras! Mantenga especialmente a los niños lejos del aparato.

LIMPIEZA Y CUIDADO



Apague el aparato. Retire la clavija de la caja de enchufe. Deje enfriar completamente el aparato.

1. No utilice nunca productos de limpieza agresivos, lana o estopa de acero, objetos metálicos, productos de limpieza calientes o desinfectantes.
2. Para limpiar el filtro, abra la cubierta del filtro. Saque el filtro y límpielo con agua templada con una temperatura máxima de 30 °C.
3. Deje que el filtro se seque completamente antes de volver a insertarlo. A continuación, cierre cuidadosamente la cubierta del filtro.
4. El polvo en el interior del aparato se puede eliminar aplicando con cuidado un aspirador en la rejilla de salida o de entrada de aire.
5. Guarde el termoventilador en un lugar seco y seguro, para protegerlo contra polvo, golpes, calor y humedad.

PROTECCIÓN CONTRA SOBRECALENTAMIENTO

1. El aparato está equipado con una doble función de protección contra sobrecalentamiento que lo desconecta en caso de calentamiento excesivo por encima de los 70 °C.
2. Si se ha disparado la protección contra sobrecalentamiento, apague el aparato, desconecte el enchufe de la toma de corriente y deje que el aparato se enfríe durante un mínimo de 30 minutos.
3. Elimine la causa del disparo de la protección contra sobrecalentamiento (p. ej., acumulación de polvo en el aparato, rejillas de salida de aire tapadas) y vuelva a poner en servicio el aparato.
4. Si el aparato no se puede volver a conectar una vez que se haya eliminado la causa, o si la protección contra sobrecalentamiento se activa sin motivo aparente, sírvase contactar con nuestro servicio técnico.

CONDICIONES DE GARANTIA

Otorgamos garantía de 24 meses sobre nuestros aparatos a partir de la fecha de compra por daños que durante su uso comprobadamente tengan que ver con errores de fábrica. Dentro del período de garantía, solucionamos errores de material y de fabricación a consideración nuestra mediante reparación o cambio. Nuestros servicios de garantía son válidos únicamente para los aparatos que han sido vendidos en Alemania y Austria. Para todos los demás casos diríjase por favor al importador correspondiente. Aquellos aparatos que se presentan para eliminar errores, por favor envíarlos junto a una copia del comprobante de compra extendido a máquina, del cual debe desprenderse la fecha de compra, así como una breve descripción de las deficiencias, apropiadamente embalado y con los sellos correspondientes a nuestro servicio al cliente. En caso de garantía, los gastos de envío serán restituidos al cliente. Aquellos daños causados por desgaste están excluidos de la garantía, así como manipulación incorrecta, e incumplimiento de las condiciones de mantenimiento y cuidado. El derecho a garantía expira si las reparaciones o mantenimiento no realizadas por terceros. Todo reclamo del consumidor final ante el vendedor, comerciante no se ve afectado por esta garantía.



DISPOSICIÓN/PROTECCIÓN DEL MEDIO AMBIENTE

Nuestros aparatos se fabrican con un alto nivel de calidad por un largo período de uso. El mantenimiento regular y las reparaciones de tipo técnico a través de nuestro servicio al cliente pueden prolongar la duración del aparato. Cuando un aparato está defectuoso y ya no puede repararse, por favor considere en la disposición final los siguientes puntos: Este producto no puede ser eliminado junto a la basura domiciliaria. Usted debe entregar este producto a un lugar oficial para el reciclaje de aparatos eléctricos o electrónicos. Mediante la clasificación por separado y el reciclaje de productos residuales, Usted contribuye a proteger los recursos naturales y asegura que el producto sea eliminado de forma salubre y acorde con el medio ambiente.

No deseches las pilas agotadas en la basura doméstica. Elimínalas a través de las tiendas de artículos eléctricos o el punto de recogida local correspondiente.



INSTRUKCJA OBSŁUGI MODEL 86430**DANE TECHNICZNE**

Moc:	2.000 W, 220-240 V~, 50 Hz (poziom I: 1.000 W, poziom II: 2.000 W)		
Wymiary:	Ok. 18,0 x 18,0 x 43,0 cm (dł./sz./wys.)		
Przewód zasilający:	Ok. 145 cm		
Ciężar:	Ok. 2,3 kg		
Obudowa:	Tworzywo sztuczne		
Stopień ochrony:	II		
Wyposażenie:	Ceramiczny element grzewczy PTC, wyjmowany i przystosowany do mycia filtr, oscylacja 70° (z obrotem), zabezpieczenie przed przegrzaniem, programator 8-godzinny, uchwyt do przenoszenia, włącznik/wyłącznik		
Akcesoria:	Instrukcja obsługi, zdalne sterowanie (pilot)		

Zmiany i błędy w opisie wyposażenia, technice, kolorach i konstrukcji są zastrzeżone.

OBJAŚNIENIE SYMBOLI

Ten symbol oznacza ewentualne niebezpieczeństwa, które mogą prowadzić do obrażeń ciała lub uszkodzenia urządzenia.



Ten symbol wskazuje na ewentualne niebezpieczeństwo poparzenia. Zawsze postępować tutaj ze szczególną ostrożnością.



Ten symbol informuje o tym, że urządzenia nie wolno przykrywać.

DLA BEZPIECZEŃSTWA UŻYTKOWNIKA**Ogólne wskazówki bezpieczeństwa****Prosimy przeczytać poniższe instrukcje i zachować je.**

1. Příklad může být používán dětmi od 8 let a osobami se sníženými fyzickými, smyslovými nebo duševními schopnostmi nebo s nedostatkem zkušeností a/nebo nedostatkem znalostí, pokud jsou pod dohledem nebo pokud byly poučeny o bezpečném používání přístroje a porozuměly z něj vyplývajícím rizikům.
2. Děti se s přístrojem nesmí hrát.
3. Do urządzenia nie dopuszczają dzieci w wieku poniżej 3 lat lub nadzorować je przez cały czas.
4. Dzieci w wieku od 3 do 8 lat mogą włączyć i wyłączyć urządzenie tylko wtedy, gdy znajduje się w swojej normalnej pozycji obsługi, są nadzorowane lub zostały poinstruowane na temat bezpiecznego użytkowania i zrozumiąły wynikającego z tego zagrożenia.

Dzieci w wieku od 3 do 8 lat nie mogą urządzenia podłączać, obsługiwać, czyścić ani konserwować.

5. Děti mají být pod dohledem, aby bylo zajištěno, že si s přístrojem nehrají.
6. Čištění a údržbu uživatele nesmí provádět děti, pokud nejsou starší 8 let a jsou pod dohledem.
7. Přístroj odkládejte na místo, které je nepřístupné dětem. Děti do 8 let se musí držet mimo dosah spotřebiče a přípojovacího kabelu.
8. **OSTROŽNIE!** Niektóre części tego produktu mogą być bardzo gorące i powodować oparzenia! Zachować szczególną ostrożność w obecności dzieci i osób zagrożonych.
9. Urządzenie podłączać wyłącznie do prądu zmiennego o napięciu podanym na tabliczce znamionowej.
10. Urządzenie nie może pracować z zewnętrznym programatorem zegarowym lub systemem sterowania zdalnego (pilotem).
11. W żadnym wypadku nie zanurzać urządzenia lub przewodu w wodzie lub w innych płynach - istnieje zagrożenie dla życia!
12. W żadnym wypadku nie otwierać obudowy urządzenia, istnieje niebezpieczeństwo porażenia prądem!
13. Urządzenie przeznaczone jest wyłącznie do użycia w gospodarstwie domowym lub w podobnych zastosowaniach, np.
 - aneksach kuchennych w sklepach, biurach lub innych zakładach,
 - do użycia przez gości w hotelach, motelach lub innych noclegowniach,
 - w prywatnych pensjonatach lub domach letniskowych.
14. Regularnie sprawdzać urządzenie, wtyczkę i przewód, czy nie ma śladów zużycia lub uszkodzenia. Przy uszkodzeniu przewodu lub innych części prosimy odesłać urządzenie lub przewód do sprawdzenia i naprawy do naszego serwisu. Niewłaściwe naprawy mogą powodować znaczne niebezpieczeństwo dla użytkownika i unieważnienie gwarancji.
15. Gdy przewód przyłączeniowy urządzenia jest uszkodzony, musi go wymienić producent, serwis producenta lub odpowiednio wykwalifikowana osoba, aby uniknąć niebezpieczeństw.
16. Urządzenia nie wolno używać z akcesoriami innych producentów lub marek, aby uniknąć szkód.
17. Po użyciu i przed czyszczeniem wyjąć wtyczkę z gniazdka. Urządzenia nigdy nie pozostawiać bez nadzoru, gdy wtyczka włożona jest do gniazdka sieciowego.

18. Nie przyjmujemy żadnej odpowiedzialności za szkody powstałe na skutek niewłaściwej obsługi, awarii zasilania elektrycznego, szkód mrozowych spowodowanych przez złą izolację cieplną lub niewłaściwie dobranej mocy grzewczej do kubatury pomieszczenia.

Wskazówki bezpieczeństwa dla ustawienia i obsługi urządzenia

19. Urządzenie nadaje się wyłącznie do suchych, zamkniętych pomieszczeń.
20. Nie używać urządzenia w garażach, drewnianych szopach lub podobnych pomieszczeniach.
21. Urządzenie stawiać zawsze na równym podłożu, odpornym na wysokie temperatury.
22. Zwrócić uwagę na to, aby przewód zasilający był ułożony w sposób wykluczający poślizgnięcie się o niego.
23. Nigdy nie owijają przewodu wokół urządzenia, aby uniknąć uszkodzenia kabla.
24. Wtyczkę wyciągać zawsze z gniazdka, nie ciągnąć za przewód, aby uniknąć uszkodzenia kabla.
25. Zwrócić uwagę na to, aby używane gniazdo było zawsze łatwo dostępne, aby w razie niebezpieczeństwa wtyczkę można było łatwo wyciągnąć.
26. Zwrócić uwagę na to, aby nie zakleszczać przewodu i nie ciągnąć go na narożnikach, przez co uniknie się uszkodzenia przewodu.
27. W miarę możliwości nie używać przewodów przedłużających. Jeśli nie można tego uniknąć, odwinąć całkowicie przewód przedłużający i nie przekraczać mocy maksymalnej dla każdego kabla.
28. Urządzenie jest bardzo gorące podczas pracy i po pracy, dlatego zwrócić uwagę na to, aby przewód nie dotykał gorących części urządzenia.
29. Nie stawiać urządzenia bezpośrednio pod gniazdkiem wtykowym.
30. Ze względów bezpieczeństwa urządzenia nie wolno używać w pobliżu umywalk, wanien kąpielowych lub przyłączy wody.
31. Nigdy nie dotykać urządzenia wilgotnymi lub mokrymi rękoma - zagrożenie życia przez porażenie prądem!
32. Ze względów bezpieczeństwa urządzenia nie wolno używać do następujących celów:
 - do rozmrażania zamrożonych szyb samochodu/ nagrzewania wnętrza pojazdu
 - w chowie lub hodowli zwierząt
 - w użytkowaniu przemysłowym

33. Zachować dostateczną odległość bezpieczeństwa (minimum 1 metr) od innych przedmiotów, jak meble, zasłony itp. i zapewnić niezakłócony dopływ i odpływ powietrza.
34. Nie używać urządzenia do suszenia bielizny - niebezpieczeństwo pożaru.
35. Nigdy nie opuszczać mieszkania, gdy urządzenie jest włączone. Urządzenie nie może pracować bez nadzoru.
36. Wyfływające, gorące powietrze może spowodować obrażenia. Dlatego bezwzględnie trzymać np. dzieci z dala od urządzenia.
37. Aby wykluczyć przegrzanie urządzenia, wolno ogrzewać tylko pomieszczenia o powierzchni większej od 4 m².
38. Do otworów urządzenia nie wkładać żadnych przedmiotów, istnieje niebezpieczeństwo porażenia prądem.
39. W pobliżu urządzenia nie używać łatwo palnych materiałów, np. pojemników spray - niebezpieczeństwo pożaru!
40. Gdy urządzenie nie jest używane, przechowywać je w zamkniętych, suchych pomieszczeniach. Zwrócić uwagę na to, aby w urządzeniu nie zbierał się kurz i czyścić je regularnie.
41. Produkt ten nadaje się tylko do dobrze izolowanych pomieszczeń lub do okazjonalnego użytku.



Urządzenie jest bardzo gorące podczas pracy i po pracy - niebezpieczeństwo oparzeń!

Urządzenia nie uruchamiać zegarami sterującymi lub innymi zewnętrznymi systemami załączającymi i wyłączającymi. Wewnętrzne zabezpieczenie przed przegrzaniem można mimowolnie skasować, co stwarza zagrożenie pożarowe.



Nigdy nie przykrywać urządzenia podczas pracy, aby uniknąć przegrzania i powstającego przez to zagrożenia pożarowego.



Nie używać urządzenia w pobliżu umywalk, wanien do kąpieli lub innych zbiorników napełnionych wodą. W żadnym wypadku nie otwierać obudowy urządzenia. Istnieje niebezpieczeństwo porażenia prądem.

Producent nie przejmuje odpowiedzialności za nieodpowiednie bądź wadliwe użytkowanie lub po przeprowadzonych naprawach przez nieautoryzowane zakłady bądź niekompetentne osoby.

ZABEZPIECZENIE PRZED PRZEWRÓCENIEM



Zabezpieczenie powoduje natychmiastowe wyłączenie urządzenia, gdy np. na skutek przewrócenia znajdzie się w położeniu, które zagraża bezpiecznej pracy.

PRZED PIERWSZYM UŻYCIEM



1. Usunąć całkowicie materiał opakowaniowy i zabezpieczenia transportowe. Przechowywać opakowania poza zasięgiem dzieci – ryzyko uduszenia!
2. Sprawdzić, czy wszystkie podane części są dostępne i sprawne.
3. Przestrzegać wszystkich punktów podanych w rozdziale „Idealne miejsce pracy” i wyszukać odpowiednie miejsce.
4. Gdy używa się urządzenia po raz pierwszy lub nie było ono używane przez dłuższy czas, może wydzielać się lekki zapach.

IDEALNE MIEJSCE PRACY

1. Zachować dostateczną odległość bezpieczeństwa (minimum 1 metr) od innych przedmiotów, jak meble, zasłony itp.
2. Urządzenie może pracować tylko w położeniu pionowym.
3. Zapewnić niezakłócony dopływ i odpływ powietrza - wlotów powietrza urządzenia nie wolno w żadnym wypadku przykrywać.
4. Urządzenie stawiać tylko na stałym, równym podłożu. Nie stawiać na miękkich powierzchniach (sofa, łóżko), gdyż urządzenie może przewrócić się.
5. Ponadto zwrócić uwagę na to, aby urządzenia nie stawiać na dywanach z długim włosiem lub w zapylnym środowisku.
6. Ze względów bezpieczeństwa urządzenia nie wolno używać w pobliżu umywalk, wanien kąpielowych lub przyłączy wody.
7. Nie stawiać urządzenia bezpośrednio pod gniazdkiem i zwrócić uwagę na to, aby używane gniazdko było zawsze łatwo dostępne.
8. Sprawdzić, czy przewód jest tak ułożony, że nikt nie potknie się o niego.
9. Przewód nie może dotykać żadnych części urządzenia, gdyż kabel mógłby stopić się.



**Zwrócić uwagę na to, że urządzenie może być bardzo gorące - niebezpieczeństwo oparzeń!
Nie dopuszczać szczególnie dzieci do urządzenia.**

PILOT/WYMIANA BATERII

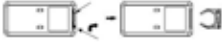

1. Ostrożnie zdjąć z pilota pokrywę wnęki na baterię.
2. Włożyć baterię w zamocowanie.
3. Gdy chce się użyć innej baterii, zwrócić uwagę na to, aby używać baterii okrągłej tylko typu CR2025.
4. Nasunąć pokrywę ostrożnie na pilota.
5. Gdy urządzenie ustawia się pilotem, podczas ustawiania skierować pilota w kierunku termowentylatora.
6. Oznaczenia przycisków na pilocie są identyczne z oznaczeniami na urządzeniu. Prosimy przestrzegać rozdziału „Uruchomienie i obsługa”.

WYŚWIETLACZ / POLE OBSŁUGI

Ovládací panel:

- a Przcisk wentylatora/High/Low (moc grzejna niska/wysoka)
- b Przcisk - Wybór wstępny czasu
- c Przcisk WŁ./WYŁ.
- d Przcisk oscylacja/obróť

Pilota

- Przcisk + temperaturę
- Przcisk - temperaturę

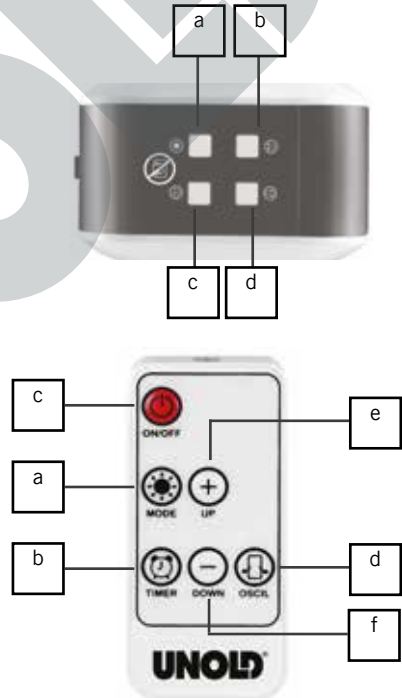

Wyświetlacz:

g	Kontrolka oscylacja
h/m	Temperaturę-/godzina °C / h
i	Kontrolka wentylatora
j	Kontrolka niska moc grzejna
k	Kontrolka wysoka moc grzejna
l	Kontrolka Wybór wstępny czasu

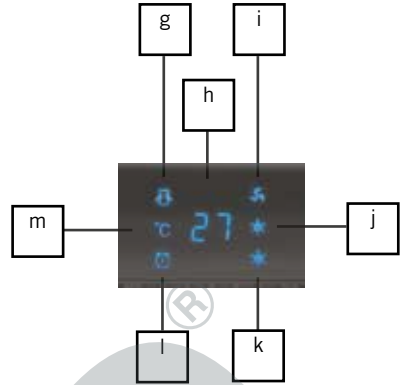
**OBSŁUGA**

1. Przestrzegać wszystkich instrukcji bezpieczeństwa.
2. Upewnić się, czy wybrane zostało bezpieczne miejsce.
3. Włożyć wtyczkę do gniazdka (220–240 V~, 50 Hz).
4. Ustawić główny włącznik z tyłu urządzenia w pozycji „I”.
5. Urządzenie znajduje się w trybie gotowości, przycisk WŁ./WYŁ.  jest aktywny.
6. Nacisnąć przycisk WŁ./WYŁ. Rozbrzmiewa krótki sygnał dźwiękowy.
7. Uwaga: Poniższe objaśnienia dotyczą ustawień zarówno w polu obsługi jak i na pilocie. Oznaczenia przycisków są identyczne.

Moc grzejna

8. Moc grzejna dostępna jest do wyboru na dwóch poziomach:
 - poziom „Low“ dla niskiej mocy (ok. 1.000 W)
 - poziom „High“ dla wyższej mocy (ok. 2.000 W)
9. Wskazówka: Trwa chwilę, zanim wyższa moc grzejna jest w pełni aktywna.
10. Przyciskiem  można wybrać żądany poziom mocy grzejnej. Odpowiednia kontrolka sygnalizuje, z jaką mocą urządzenie pracuje.
11. Dla pracy z ogrzewaniem na regulatorze obrotowym z termostatem wybrać pożądaną temperaturę przez obracanie regulatora. Regulator nastawia się bezstopniowo. Lampka kontrolna pokazuje tryb pracy.



Praca wentylatora

Stopień „“ dla funkcji wentylatora (zimne powietrze)

12. Uwaga: Gdy urządzenie poprzednio pracowało jako grzejnik, na początku wypułujące powietrze jest jeszcze ciepłe. Zależnie od poprzedniej mocy grzania upłynie pewien czas, zanim urządzenie zacznie wentylować zimne powietrze.

Oscylacja/obrot

13. W celu umożliwienia rozprowadzenia powietrza na większej powierzchni, urządzenie obraca się o określony promień tam i z powrotem.

14. W każdym trybie pracy można załączyć funkcję oscylacji. Nacisnąć przycisk . Jeśli chce się zatrzymać urządzenie w określonym położeniu, nacisnąć ponownie przycisk .
15. Funkcję oscylacji należy wyłączyć zanim wyłączy się urządzenie.

Wybór wstępny czasu

16. Za pomocą przycisku „Wybór wstępny czasu“  można wybrać żądany czas pracy urządzenia. Można go ustawić w przedziale od 1 do 8 godzin w krokach co 60 minut. Naciskać przycisk „Wybór wstępny czasu“ tak długo, aż zapali się kontrolka sygnalizująca wybrany czas. Po upływie tego czasu urządzenie automatycznie wyłącza się. Jeżeli nie zostanie wybrany czas, urządzenie pracuje przez cały czas.

Wybór temperatury

17. Za pomocą przycisków „+“ i „-“ można wybrać żądaną temperaturę w zakresie od 10 °C do 35 °C.
18. Wybrana temperatura wyświetlana jest na wyświetlaczu.
19. Urządzenie wskazuje aktualną temperaturę powietrza, ustawiona temperatura jest automatycznie utrzymywana.

Wyłączenie

20. Aby wyłączyć urządzenie, nacisnąć przycisk WŁ./WYŁ., ustawić główny wyłącznik z tyłu urządzenia w pozycji „0“ i wyjąć wtyczkę z gniazdka.
21. **Ważna uwaga: Urządzenie ma automatyczne wyłączanie w trybie chłodzenia. Jeśli urządzenie pracowało w trybie ogrzewania, wyłączenie urządzenia po naciśnięciu przycisku WŁ. / WYŁ. trwa około 30 sekund.**



Zwrócić uwagę na to, że urządzenie może być bardzo gorące – niebezpieczeństwo poparzenia!
Nie dopuszczać szczególnie dzieci w pobliże urządzenia.

CZYSZCZENIE I KONSERWACJA



Wyłączyć urządzenie. Aby wyłączyć urządzenie ustawić regulator obrotowy w położenie „0“ i wyjąć wtyczkę z gniazdka.

Odczekać, aż urządzenie dobrze ochłodzi się.

1. Z zasady nie używać ostrych środków szorujących, wetny stalowej, przedmiotów metalowych, gorących środków czyszczących lub środków dezynfekujących.
2. Kurz można usunąć z urządzenia przytrzymując ostrożnie odkurzacz przy kratce wylotu powietrza.
3. Termowentylator przechowywać w suchym i bezpiecznym miejscu, zabezpieczonym przed zapyleniem, uderzeniami, ciepłem i wilgocią.



ZABEZPIECZENIE PRZED PRZEGRZANIEM

1. Urządzenie wyposażone jest w podwójną funkcję zabezpieczenia przed przegrzaniem, która wyłącza urządzenie przy nadmiernym nagraniu do temperatury powyżej 70 °C.
2. Gdy zadziałało zabezpieczenie przed przegrzaniem, wyłączyć urządzenie, wyjąć wtyczkę z gniazdka i odczekać przynajmniej 30 minut na ochłodzenie się urządzenia.
3. Usunąć przyczynę zadziałania zabezpieczenia przed przegrzaniem (np. zbyt dużo kurzu w urządzeniu, przykryta kratka wylotu powietrza) i ponownie uruchomić urządzenie.
4. Gdy po usunięciu przyczyny urządzenia nie można włączyć lub zabezpieczenie ponownie zadziała bez wyraźnej przyczyny, prosimy skontaktować się z naszym serwisem.

WARUNKI GWARANCJI

Udzielamy na nasze produkty 24 miesięcznej gwarancji od daty zakupu (warunkiem jest zachowanie faktury zakupu lub paragonu) na szkody, które przy użytkowaniu zgodnym z przeznaczeniem wskazują na wadę fabryczną. W czasie trwania gwarancji usuniemy wady materiałowe bądź fabryczne zgodnie z naszym osądem poprzez naprawę lub wymianę. Gwarancja udzielana jest na produkty sprzedawane na terenie Polski, Niemiec i Austrii. W innych krajach proszę zwrócić się do właściwego Importera. Urządzenia, w których wymagane jest usunięcie wady, proszę przesać razem z kopią faktury zakupu, na której musi być widoczna data zakupu, z załączonym opisem wady, w oryginalnym pudełku, dobrze zapakowane i na własny koszt na adres serwisu.. Gwarancja nie obejmuje szkód wynikających ze zużycia, użytkowania niezgodnie z przeznaczeniem i nieprzestrzegania wskazówek dotyczących konserwacji i pielęgnacji. Roszczenie gwarancji wygasa, jeżeli naprawa bądź otwarcie przedmiotu będą przeprowadzone przez stronę trzecią. Ewentualne roszczenia użytkownika końcowego wobec sprzedawcy/dealera nie są ograniczone tą gwarancją.

UTYLIZACJA / OCHRONA ŚRODOWISKA

Nasze urządzenia wyprodukowane zostały na wysokim poziomie do długiego użytkowania. Regularna konserwacja i fachowe naprawy poprzez nasz serwis mogą wydłużyć pracę urządzenia. W razie kiedy urządzenie jest uszkodzone i nie nadaje się do naprawy, proszę przestrzegać zaleceń: Ten produkt nie może być zutylizowany razem z normalnymi odpadami domowymi. Muszą Państwo dostarczyć ten produkt do zbiorczego punktu recyklingowego dla urządzeń elektrycznych i elektronicznych. Poprzez oddzielne zbieranie i recykling odpadów pomagają Państwo chronić naturalne zasoby i sprawiają, że ten produkt będzie zutylizowany w sposób bezpieczny dla zdrowia i środowiska naturalnego.

Zużyte baterie nie należą do śmieci i odpadów z gospodarstw domowych. Należy je usuwać za pośrednictwem sklepów elektronicznych lub komunalnych placówek zbiorczych.



● **Erforderliche Angaben für elektrische Standheizungen.**

Modellkennung(en): 86430					
Parameter	Symbol	Wert	Einheit	Erläuterung	Gerät
Heizleistung				Typ des Heizeingangs, nur für elektrische Standheizungen mit Wärmespeicher (eine Option auswählen)	
Nennheizleistung	Pnom	2,0	kW	Manuelle Wärmeregulierung mit integriertem Thermostat	NA
Mindestheizleistung (Indikativ)	Pmin	0	kW	Manuelle Wärmeregulierung mit Feedback über Raum- und/oder Außentemperatur	NA
Maximale kontinuierliche Heizleistung	Pmax,c	2,0	kW	Elektronische Wärmeregulierung mit Feedback über Raum- und/oder Außentemperatur	NA
Zusätzlicher Energieverbrauch	---	---	---	Heizleistung mit Gebläse	NA
Bei Nennheizleistung	elmax	NA	kW	Typ der Heizleistung/ Raumtemperatursteuerung (eine Option auswählen)	
Bei Mindestheizleistung	elmin	NA	kW	Einstufige Heizleistung und keine Steuerung der Raumtemperatur	Nein
Im Standby-Modus	eISB	0,002	kW	Zwei oder mehr manuelle Stufen, keine Steuerung der Raumtemperatur	Nein
				Mit mechanischem Thermostat Steuerung der Raumtemperatur mit elektronischer Raumtemperatursteuerung	Nein
				Mit elektronischer Raumtemperatursteuerung	Ja
				Elektronische Raumtemperatursteuerung mit Tages-Timer	Nein
				Elektronische Raumtemperatursteuerung mit Wochen-Timer	Nein
				Andere Steuerungsoptionen (Auswahl mehrerer Optionen möglich)	
				Raumtemperatursteuerung mit Erkennung von Personen	Nein
				Raumtemperatursteuerung mit Erkennung von geöffneten Fenstern	Nein
				Mit Option zur Abstandsregulierung	Nein
				Mit adaptiver Startsteuerung	Nein
				Mit Begrenzung der	Nein
				Betriebstemperatur	
				Mit schwarzem Temperaturfühler	Nein
Kontakt	UNOLD AG; 68766 Hockenheim				

Aus dem Hause

UNOLD®