



**DANKE, DASS SIE SICH FÜR EIN INDESIT PRODUKT ENTSCHEIDEN HABEN**

Für eine umfassendere Unterstützung melden Sie Ihr Produkt bitte unter [www.indesit.com/register](http://www.indesit.com/register) an



**Lesen Sie vor Gebrauch des Geräts die Sicherheitshinweise aufmerksam durch.**

**ERSTER GEBRAUCH**

Warten Sie mindestens zwei Stunden nach der Installation, bevor Sie das Gerät an das Stromnetz anschließen. Schließen Sie das Gerät an das Stromnetz an. Es startet automatisch. Die idealen Temperaturen zur Lagerung von Lebensmitteln sind ab Werk voreingestellt.

Nach dem Einschalten des Geräts müssen Sie 4-6 Stunden warten, bis die korrekte Lagertemperatur für ein normal befülltes Gerät erreicht ist. Platzieren Sie den antibakteriellen Geruchsfilter wie auf der Filterverpackung dargestellt im Lüfter (falls vorhanden). Wenn das akustische Signal ertönt, bedeutet dies, dass der Temperaturalarm ausgelöst wurde: Zum Abschalten des akustischen Alarms die Taste drücken.

**BEDIENFELD**

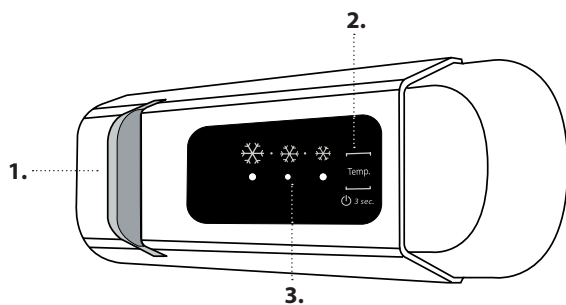

- 1. LED-Lampe
- 2. On/Stand-by
- 3. Gefrierfach- und Kühlraum-Temperatur-Taste

**ON/STAND-BY (EIN/STANDBY)**

Drücken Sie die Taste 3 Sekunden lang, um das Gerät auszuschalten. Im Standby-Modus schaltet sich das Licht im Kühlraum nicht ein. Um das Gerät wieder zu aktivieren, drücken Sie erneut kurz die Taste.

Hinweis: Durch diesen Vorgang wird das Gerät nicht von der Stromversorgung getrennt.

**TEMPERATUR IM GEFRIERFACH UND KÜHLRAUM**

Die drei LED-Leuchten zeigen die eingestellte Temperatur des Kühlraums an. Mit der Taste  kann eine andere Gerätetemperatur eingestellt werden.

Empfohlene Einstellung: MITTEL

Folgende Einstellungen sind möglich:

**Leuchtende LEDs**

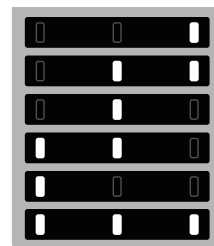

**Temperatureinstellung**

- Hoch (weniger kalt)
- Mittel-hoch
- Mittel
- Mittel-niedrig
- Niedrig (kälter)
- Fast cool (Schnell kühl)

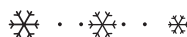

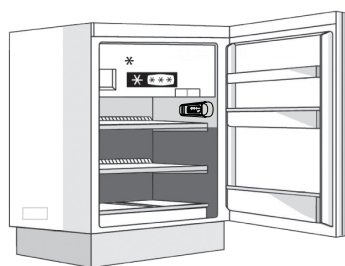

Um Lebensmittelverschwendung zu vermeiden, beachten Sie bitte die empfohlenen Einstellungen und Aufbewahrungszeiträume, die Sie in der Online-Bedienungsanleitung finden.

**AUFBEWAHREN VON FRISCHEN LEBENSMITTELN UND GETRÄNKEN**

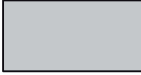

**Zeichenerklärung**

-  **TEMPERATURBEREICH**  
Empfohlen zum Lagern von tropischen Früchten, Konserven, Getränken, Eiern, Soßen, eingelegtem Gemüse, Butter, Marmelade
-  **KÜHLER BEREICH**  
Empfohlen für die Lagerung von Käse, Milch, Lebensmittel für den täglichen Verzehr, Delikatessen und Joghurt
-  **KÄLTETER BEREICH**  
Empfohlen für die Lagerung von Aufschnitt, Desserts, Fleisch und Fisch

\* Nur verfügbar bei bestimmten Modellen

## KÜHLFACH

### Lichtsystem (modellabhängig)



Dieses Produkt enthält eine Lichtquelle der Energieeffizienzklasse G

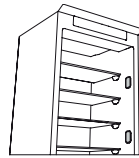

Dieses Produkt enthält 4 seitliche Lichtquellen der Energieeffizienzklasse F

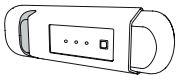

Dieses Produkt enthält eine Lichtquelle der Energieeffizienzklasse G



Dieses Produkt enthält 4 seitliche Lichtquellen der Energieeffizienzklasse F und eine obere Lichtquelle der Energieeffizienzklasse G



Dieses Produkt enthält eine obere Lichtquelle der Energieeffizienzklasse G

## GEFRIERFACH

### Frische Lebensmittel einfrieren

1. Es wird empfohlen eine kältere Temperatur einzustellen oder die Funktion Schnell Einfrieren/Schnellkühlen mindestens vier Stunden vor Entnahme der Lebensmittel aus dem Gefrierfach einzuschalten, um die Haltbarkeit der Lebensmittel während des Abtauens zu verlängern.
2. Ziehen Sie den Stecker des Geräts zum Abtauen ab und entnehmen Sie die Schubladen. Lassen Sie die Tür offen, damit der Reif abtauen kann. Es empfiehlt sich, saugfähige Tücher am Boden des Gefrierfachs zu platzieren, und regelmäßig auszuwringen, um ablaufendes Abtauwasser einzudämmen.
3. Reinigen Sie den Innenraum des Gefrierfachs und trocknen Sie es sorgfältig ab.

4. Schalten Sie das Gerät wieder ein und geben Sie die Lebensmittel zurück in das Gerät. Folgen Sie den Angaben unter REINIGEN, um angesammeltes Eis auf dem STOP-FROST\*-Zubehör zu entfernen.

### Eiswürfel\*

Füllen Sie die Eiswürfelbehälter zu 2/3 mit Wasser und stellen Sie diese in das Gefrierfach. Verwenden Sie unter keinen Umständen scharfe oder spitzen Werkzeuge, um das Eis zu lösen.

Die Menge an Lebensmitteln, die innerhalb eines spezifischen Zeitraums eingefroren werden kann, ist auf dem Typenschild angegeben.

Beladegrenzen werden durch Körbe, Klappen, Schubladen, Ablageflächen usw. bestimmt. Stellen Sie sicher, dass diese Komponenten nach dem Einräumen noch einfach schließen.

## ALLGEMEINE INFORMATIONEN

Schubladen, Körbe und Ablageflächen sollten an ihrem aktuellen Platz bleiben, sofern in dieser Kurzanleitung nicht anders angegeben. Beim Lichtsystem im Kühlfach werden LED Lichter verwendet, die eine bessere Beleuchtung als mit herkömmlichen Glühlampen ermöglichen sowie einen sehr niedrigen Energieverbrauch.

Türen und Klappen des Kühlgeräts müssen vor der Entsorgung auf der Mülldeponie entfernt werden, um zu vermeiden, dass Kinder oder Tiere darin eingeschlossen werden.

\* Nur verfügbar bei bestimmten Modellen

# ANLEITUNG ZUR FEHLERSUCHE

Was tun, wenn...	Mögliche Ursachen	Abhilfe
Die Bedientafel ist ausgeschaltet, das Gerät funktioniert nicht.	Das Gerät kann ein Problem mit der Stromversorgung haben.	Überprüfen Sie: <ul style="list-style-type: none"> <li>• dass kein Stromausfall vorliegt;</li> <li>• ob der Stecker richtig in die Steckdose eingesteckt ist und jeder zweipolige Netzschalter sich in der richtigen Position befindet (dadurch wird die Stromversorgung des Geräts ermöglicht);</li> <li>• dass die Schutzvorrichtungen der elektrischen Anlage im Haushalt funktionieren;</li> <li>• dass das Netzkabel nicht beschädigt ist.</li> </ul>
	Das Gerät befindet sich möglicherweise im Modus Ein/Stand-by.	Schalten Sie das Gerät ein, indem Sie kurz die Taste  drücken (siehe Funktion On/Standby).
Die Innenbeleuchtung funktioniert nicht.	Die Lampe muss möglicherweise ersetzt werden. Störung in einem technischen Bauteil.	Trennen Sie das Gerät von der Stromversorgung und wenden Sie sich für einen Ersatz an den technischen Kundendienst.
Die Innenleuchte blinkt.	Türalarm aktiv. Wenn die Tür des Kühlfachs längere Zeit offen steht, ist sie aktiviert.	Schließen Sie die Tür, um den Alarm abzuschalten. Prüfen Sie beim Öffnen der Tür, ob die Leuchte funktioniert.
Die Temperatur in den Fächern ist nicht niedrig genug.	Es können verschiedene Gründe vorliegen (siehe „Abhilfe“).	Überprüfen Sie: <ul style="list-style-type: none"> <li>• die Türe richtig schließt;</li> <li>• ob das Gerät neben einer Wärmequelle aufgestellt wurde;</li> <li>• ob die eingestellte Temperatur ausreichend ist;</li> <li>• ob die Luftzirkulation nicht durch zugesetzte Belüftungsöffnungen am Boden des Geräts behindert ist (siehe Installationsabschnitt).</li> </ul>
Wasser sammelt sich auf dem Boden des Kühlraums.	Die Tauwasserabflussöffnung ist verstopft.	Reinigen Sie die Abflussöffnung (siehe Abschnitt „Reinigung und Wartung“).
Übermäßig viel Reif im Gefrierfach.	Die Tür zum Gefrierfach ist nicht korrekt geschlossen.	Prüfen Sie, ob etwas die Tür am ordnungsgemäßen Schließen hindert. <ul style="list-style-type: none"> <li>• Entfrosteten Sie das Gefrierfach.</li> <li>• Stellen Sie sicher, dass das Gerät ordnungsgemäß aufgestellt wurde.</li> </ul>
Die vordere Gerätekante, auf der die Türdichtung aufliegt, ist warm.	Es liegt keine Störung vor. Hierdurch wird die Bildung von Kondenswasser verhindert.	Keine Gegenmaßnahme nötig.
Eines oder mehrere grüne Symbole blinken ständig und es ist nicht möglich, die eingestellte Temperatur zu ändern.	Störungsalarm. Dieser Alarm weist auf eine Störung in einem technischen Bauteil hin.	Den Technischen Kundendienst kontaktieren.
Die Temperatur des Gefrierfachs ist zu niedrig.	<ul style="list-style-type: none"> <li>• Die eingestellte Temperatur ist zu niedrig.</li> <li>• Es wurde eine große Menge an Lebensmitteln im Gefrierfach eingelagert.</li> </ul>	<ul style="list-style-type: none"> <li>• Versuchen Sie, eine nicht so kalte Temperatur einzustellen.</li> <li>• Falls frische Lebensmittel im Gefrierfach eingelagert wurden, warten Sie, bis diese völlig gefroren sind.</li> <li>• Schalten Sie das Gebläse (falls vorhanden) ab. Folgen Sie hierzu dem im Absatz „GEBLÄSE“ beschriebenen Verfahren.</li> </ul>

\* Nur verfügbar bei bestimmten Modellen

Hinweis: Wenn die Kühlgeräte-Deklaration auf dem Typenschild vorhanden ist (siehe Abbildung unten), gilt die Erklärung nur für die Norm EN 62552:2013, die bis zum 28. Februar 2021 gültig ist.



## Firmenrichtlinien, Standarddokumentation, Ersatzteilbestellung und zusätzliche Produktinformationen finden Sie unter:

- Besuchen Sie unsere Website [docs.indesit.eu](https://docs.indesit.eu) und [parts-selfservice.whirlpool.com](https://parts-selfservice.whirlpool.com)
- Verwenden Sie den QR-Code
- Alternativ können Sie **unseren Kundendienst kontaktieren** (Siehe Telefonnummer in dem Garantieheft).  
Wird unser Kundendienst kontaktiert, bitte die Codes auf dem Typenschild des Produkts angeben.

Die Modellinformation ist über den QR-Code auf der Energieverbrauchskennzeichnung aufrufbar.

Die Kennzeichnung enthält auch die Modellnummer, die den Zugang zum <https://eprel.ec.europa.eu> Datenbankportal ermöglicht.





**MERCI D'AVOIR CHOISI UN PRODUIT INDESIT**

Afin de profiter d'une assistance complète, veuillez enregistrer votre appareil sur [www.indesit.com/register](http://www.indesit.com/register)



**Lisez attentivement les instructions avant d'utiliser l'appareil.**

**1ÈRE UTILISATION**

Attendre au moins deux heures après l'installation avant de brancher l'appareil à l'alimentation électrique. Brancher le four à l'alimentation électrique démarre le fonctionnement automatiquement. Les températures idéales de stockage des aliments sont pré-réglées en usine.

Après avoir allumé l'appareil, vous devez patienter de 4 à 6 heures pour atteindre la température de conservation appropriée pour un appareil normalement rempli. Selon le modèle, placez le filtre anti-odeurs et antibactérien dans le ventilateur comme illustré sur l'emballage du filtre. Si le signal sonore retentit, cela signifie que l'alarme de température est intervenue : appuyez sur le bouton pour éteindre les alarmes sonores.

**PANNEAU DE COMMANDE**

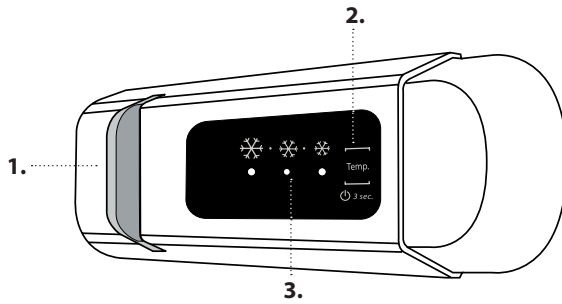

1. Éclairage à LED
2. Marche/Attente
3. Bouton de température de congélateur et compartiment réfrigérateur

**ON/STAND-BY (MARCHE/VEILLE)**

Appuyez sur la touche pendant 3 secondes pour éteindre l'appareil. En mode Veille, le témoin dans le compartiment réfrigérateur ne s'allume pas. Appuyez de nouveau brièvement sur la touche pour réactiver l'appareil.

Remarque : Ceci ne coupe pas l'alimentation électrique de l'appareil.

**TEMPÉRATURE DES COMPARTIMENTS RÉFRIGÉRATEUR ET CONGÉLATEUR**

Les trois voyants à LED indiquent la température programmée du compartiment réfrigérateur. Il est possible de régler une température différente à l'aide de la touche .

Réglage recommandé : MOYEN

Les réglages suivants sont possibles :

**LED allumées**

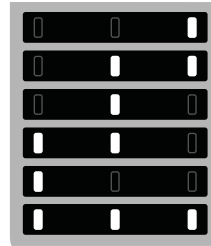

**Température programmée**

- Haute (moins froide)
- Moyenne-élevée
- Moyenne
- Moyenne-basse
- Basse (plus froide)
- Fast cool (Refroidissement rapide)



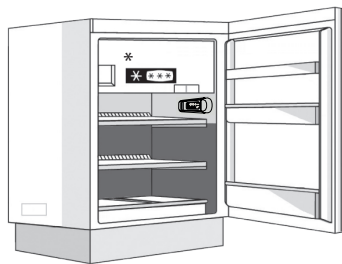

Pour éviter de gaspiller de la nourriture, consultez les réglages et les durées de conservation recommandés dans le manuel de l'utilisateur en ligne.

**COMMENT CONSERVER DES ALIMENTS FRAIS ET DES BOISSONS**

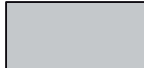

**Légende**

-  **ZONE TEMPÉRÉE**  
Recommandée pour la conservation des fruits tropicaux, conserves, boissons, œufs, sauces, marinades, beurre, confiture
-  **ZONE FROIDE**  
Recommandée pour conserver le fromage, lait, produits laitiers, charcuterie, yogourt
-  **ZONE PLUS FROIDE**  
Recommandée pour la conservation des viandes froides, des desserts, du poisson et de la viande

\* Disponible sur certains modèles uniquement

## COMPARTIMENT RÉFRIGÉRATEUR

### Système d'éclairage (en fonction du modèle)



Ce produit contient une source lumineuse de classe d'efficacité énergétique G

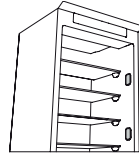

Ce produit contient 4 sources lumineuses latérales de classe d'efficacité énergétique F

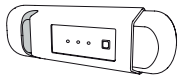

Ce produit contient une source lumineuse de classe d'efficacité énergétique G



Ce produit contient 4 sources lumineuses latérales de classe d'efficacité énergétique F et une source lumineuse supérieure de classe énergétique G



Ce produit contient une source lumineuse supérieure de classe d'efficacité énergétique G

## COMPARTIMENT CONGÉLATEUR

### Congélation d'aliments frais

1. Il est conseillé de régler une température plus froide ou activer la Congélation rapide/Refroidissement rapide\* au moins quatre heures avant d'enlever les aliments du compartiment congélateur pour augmenter la durée de conservation lors de la phase de dégivrage.
2. Pour dégivrer, débranchez l'appareil et enlevez les tiroirs. Laissez la porte ouverte pour faire fondre la glace. Pour éviter les dégâts l'eau pendant le dégivrage, il est conseillé de placer un chiffon absorbant au fond du compartiment congélateur et de l'essorer régulièrement.
3. Nettoyez l'intérieur du compartiment congélateur et séchez-le soigneusement.

4. Rallumez l'appareil et replacez les aliments à l'intérieur. Pour dégivrer l'accessoire STOP FROST\*, suivez la procédure de NETTOYAGE.

### Cubes de glace\*

Remplir le bac à glaçons au 2/3 d'eau et le replacer dans le compartiment congélateur. N'utilisez jamais, en quelques circonstances que ce soit, d'objets pointus ou tranchants pour enlever la glace.

La quantité d'aliments frais pouvant être congelés en heures est inscrite sur la plaque signalétique.

Les limites de charge sont déterminées par des paniers, des volets, des tiroirs, des tablettes, etc. Assurez-vous que ces composants peuvent toujours se fermer facilement après avoir été chargés.

## INFORMATIONS GÉNÉRALES

Les tiroirs, paniers et tablettes doivent rester dans leur position sauf spécification différente dans le présent guide rapide. Le système d'éclairage à l'intérieur du compartiment réfrigérateur utilise un éclairage à LED, permettant un meilleur éclairage qu'avec des ampoules traditionnelles, ainsi que pour une très faible consommation d'énergie.

Les portes et couvercles de l'appareil de réfrigération doivent être enlevés avant sa mise au rebut en décharge, afin d'éviter que des enfants ou des animaux ne soient piégés à l'intérieur.

\* Disponible sur certains modèles uniquement

# DÉPANNAGE

Que faire si...	Causes possibles	Solutions
Le panneau de commandes est éteint, l'appareil ne fonctionne pas.	Il se peut que l'alimentation de l'appareil présente une anomalie.	Vérifiez si : <ul style="list-style-type: none"> <li>• Il n'y a pas de coupure de courant.</li> <li>• La fiche est bien insérée dans la prise et l'interrupteur bipolaire se trouve bien en position marche (ceci active l'alimentation de l'appareil).</li> <li>• Les dispositifs de protection de l'installation électrique du foyer fonctionnent correctement.</li> <li>• Le câble d'alimentation n'est pas endommagé.</li> </ul>
	L'appareil peut être en mode Marche/Attente.	Mettez l'appareil sous tension en appuyant brièvement sur la touche  (voir Fonction On/Stand-by).
L'éclairage intérieur ne fonctionne pas.	Il peut être nécessaire de remplacer le témoin. Dysfonctionnement d'un composant technique.	Débranchez l'appareil de l'alimentation électrique et contactez le Service d'assistance technique si vous avez besoin d'une ampoule de remplacement.
L'éclairage intérieur clignote.	Alarme de porte active. Elle s'active lorsque la porte du compartiment réfrigérateur reste ouverte pendant une durée prolongée.	Pour arrêter l'alarme, fermez la porte du réfrigérateur. Ouvrez de nouveau la porte pour vérifier que l'éclairage fonctionne.
La température à l'intérieur des compartiments n'est pas assez basse.	Plusieurs causes sont possibles (voir « Solutions »).	Vérifiez si : <ul style="list-style-type: none"> <li>• la porte ferme correctement ;</li> <li>• L'appareil n'est pas installé près d'une source de chaleur.</li> <li>• La température programmée est adéquate.</li> <li>• Rien n'obstrue la circulation de l'air par les bouches situées en bas de l'appareil (voir la section sur l'installation).</li> </ul>
De l'eau s'accumule au fond du compartiment réfrigérateur.	L'orifice de vidange d'eau de dégivrage est bloqué.	Nettoyez le drain de l'eau de dégivrage (voir la section « Nettoyage et entretien »).
Couche de glace excessive dans le compartiment congélateur.	La porte du compartiment congélateur n'est pas correctement fermée.	Assurez-vous que rien n'empêche la porte de bien fermer. <ul style="list-style-type: none"> <li>• Dégivrer le compartiment congélateur.</li> <li>• Assurez-vous que l'appareil est bien installé.</li> </ul>
Le pourtour frontal de l'appareil contre lequel les joints de porte reposent est chaud.	Ceci est tout à fait normal. Cela empêche la formation de condensation.	Aucune solution n'est requise.
Au moins un symbole vert clignote de façon continue et il est impossible de modifier la température programmée.	Alarme de dysfonctionnement. L'alarme indique le dysfonctionnement d'une composante électrique.	Contactez le Service d'assistance technique.
La température du compartiment réfrigérateur est trop froide.	<ul style="list-style-type: none"> <li>• La température programmée est trop froide.</li> <li>• Une grande quantité d'aliments frais a été placée dans le compartiment congélateur.</li> </ul>	<ul style="list-style-type: none"> <li>• Essayez d'augmenter la température.</li> <li>• Si des aliments frais ont été placés dans le compartiment congélateur, attendez qu'ils soient complètement congelés.</li> <li>• Éteignez le ventilateur (selon le modèle) à la fin de la procédure décrite dans le paragraphe « VENTILATEUR ».</li> </ul>



\* Disponible sur certains modèles uniquement

Remarque : Si la déclaration du réfrigérateur est présente sur la plaque signalétique (voir l'image ci-dessous), la déclaration s'applique uniquement à la norme EN 62552:2013 valable jusqu'au 28 février 2021.



**Vous trouverez les documents normatifs, la documentation standard, la commande de pièces de rechange et les informations supplémentaires sur le produit :**

- En visitant nos sites web [docs.indesit.eu](https://docs.indesit.eu) et [parts-selfservice.whirlpool.com](https://parts-selfservice.whirlpool.com)
- En utilisant le code QR
- Vous pouvez également **contacter notre service après-vente** (voir numéro de téléphone dans le livret de garantie). Lorsque vous contactez notre Service après-vente, veuillez indiquer les codes figurant sur la plaque signalétique de l'appareil.

Les informations relatives au modèle peuvent être trouvées en utilisant le QR-Code figurant sur l'étiquette énergétique. L'étiquette comprend également l'identifiant du modèle qui peut être utilisé pour consulter le portail du registre sur le site <https://eprel.ec.europa.eu>.





**DANK U WEL VOOR UW AANKOOP VAN EEN INDESIT PRODUCT**  
 Voor verdere assistentie kunt u het apparaat registreren op [www.indesit.com/register](http://www.indesit.com/register)



**Lees de instructies aandachtig voordat u het apparaat gebruikt.**

## EERSTE GEBRUIK

Wacht minstens twee uren na de installatie vooraleer het apparaat aan te sluiten op het stopcontact. Nadat de stekker in het stopcontact is gestoken, begint het apparaat automatisch te werken. De ideale opslagtemperaturen voor etenswaar zijn vooraf in de fabriek afgesteld.

Na het inschakelen van het apparaat dient u 4-6 uur te wachten tot de juiste opslagtemperatuur voor een normaal gevuld apparaat is bereikt. Breng het antibacteriële filter tegen onaangename geuren op de ventilator aan, zoals aangeduid in de filterverpakking (indien aanwezig). Als het geluidssignaal afgaat, betekent dit dat het temperatuuralarm in werking is getreden: druk op de knop om de geluidsalarmen uit te schakelen.

## BEDIENINGSPANEEL

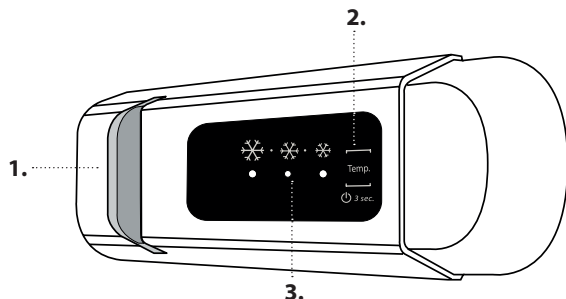

1. LED verlichting
2. On/Stand-by (Aan/Stand-by)
3. Temperatuurtoets koelvak en vriesvak



### ON/STAND-BY (AAN/STAND-BY)

Druk 3 seconden op de toets om het apparaat uit te schakelen. In de stand-by gaat het licht in het koelvak niet branden. Druk nogmaals kort op de toets om het apparaat opnieuw in te schakelen.

Opmerking: het apparaat wordt op deze manier niet van de elektrische voeding afgekoppeld.

### TEMPERATUUR KOELVAK EN VRIESVAK

De drie LED-controlelampjes duiden de ingestelde temperatuur van het koelkastcompartiment aan. Er kan een andere temperatuur voor het apparaat worden ingesteld met behulp van de toets .

Aanbevolen instellingen: GEMIDDELD

De volgende aanpassingen zijn mogelijk:

#### LEDs branden

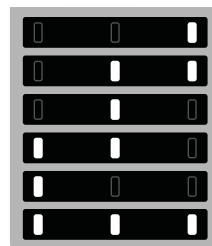

#### Temperatuur instellen

- Hoog (minder koud)
- Gemiddeld hoog
- Gemiddeld
- Gemiddeld laag
- Laag (kouder)
- Fast cool (Snel koelen)

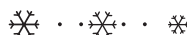

Raadpleeg de aanbevolen instelling en bewaartijden in de online gebruikershandleiding om voedselverspilling tegen te gaan.

## VERSE ETENSWAREN EN DRANKEN BEWAREN

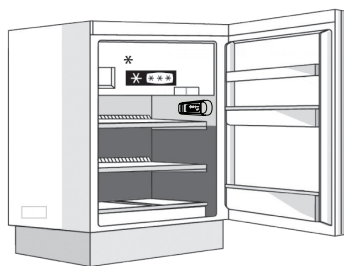

### Legenda



#### GEMATIGDE ZONE

Aanbevolen voor het bewaren van tropisch fruit, blikjes, dranken, eieren, sauzen, augurken, boter, jam



#### KOELZONE

Aanbevolen voor het bewaren van kaas, melk, zuivelproducten, delicatessen, yoghurt



#### KOUDSTE ZONE

Aanbevolen voor het bewaren van vleeswaren, desserts, vlees en vis

\* Alleen beschikbaar op bepaalde modellen

## KOELKASTCOMPARTIMENT

### Lichtsysteem (afhankelijk van model)



Dit product bevat een lichtbron van energie-efficiëntieklasse G

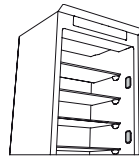

Dit product bevat 4 lichtbronnen aan de zijkant van energie-efficiëntieklasse F

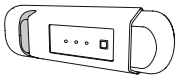

Dit product bevat een lichtbron van energie-efficiëntieklasse G

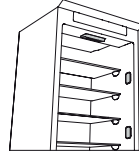

Dit product bevat 4 lichtbronnen aan de zijkant van energie-efficiëntieklasse F en een lichtbron bovenin van energieklasse G



Dit product bevat een lichtbron bovenin van energie-efficiëntieklasse G

## DIEPVRIESCOMPARTIMENT

### Invriezen van verse levensmiddelen

1. Het wordt aanbevolen de temperatuur kouder in te stellen of Snelvriezen/Snelkoelen\* te selecteren minstens vier uur vooraleer het voedsel uit het vriesvak te halen, om de bewaartijd in de ontdooiingsfase te verlengen.
2. Om het compartiment te ontdooien, trekt u de stekker uit het stopcontact en verwijdert u de laden. Laat de deur open, zodat het ijs kan smelten. Om te voorkomen dat er tijdens het ontdooien water wegloopt, wordt geadviseerd een absorberende doek onderin het diepvriescompartiment te leggen en regelmatig uit te wringen.
3. Maak de binnenkant van het diepvriescompartiment schoon en droog zorgvuldig.

4. Schakel het apparaat weer in en plaats de etenswaar terug. Zie 'REINIGEN' om ijs op het STOP FROST\*-accessoire te verwijderen.

### Ijsblokjes\*

Vul het ijsbakje voor 2/3 met water en plaats het in het diepvriescompartiment. Gebruik NOOIT puntige of scherpe voorwerpen om het ijs te verwijderen.

De hoeveelheid verse etenswaar die in een bepaalde periode kan worden ingevroren, staat aangegeven op het typeplaatje.

De laadlimieten zijn bepaald door manden, flappen, lades, schappen enz. Zorg ervoor dat deze onderdelen nog altijd gemakkelijk kunnen sluiten na het laden.

## ALGEMENE INFORMATIE

De laden, manden en schappen moeten in hun huidige positie worden gehouden, tenzij anders is aangegeven in deze snelgids. Het koelvak wordt verlicht door ledlampen, die beter verlichten dan met traditionele gloeilampen en minder energie verbruiken.

Deuren en deksels van de koelkast moeten worden verwijderd voordat het apparaat wordt afgevoerd, om te voorkomen dat kinderen of dieren erin vast komen te zitten.

\* Alleen beschikbaar op bepaalde modellen



# PROBLEEMOPLOSSING

Wat moet u doen als...	Mogelijke oorzaken	Oplossingen
Het bedieningspaneel is uitgeschakeld, het apparaat werkt niet.	Er kan een probleem zijn met de stroomtoevoer naar het apparaat zijn.	Ga na of: <ul style="list-style-type: none"> <li>• er geen stroomstoring is;</li> <li>• de stekker correct in het stopcontact is gestoken en een eventuele bipolaire voedingschakelaar in de correcte stand staat (voor voedingspanning naar het apparaat);</li> <li>• de beschermingstoestellen voor huishoudelijke elektrische systemen correct werken;</li> <li>• de voedingskabel niet is beschadigd.</li> </ul>
	Het apparaat kan in de stand Aan/stand-by staan.	Schakel het apparaat in door kortstondig op de knop  te drukken (zie de functie Aan/Stand-by).
Het interieurlampje werkt niet.	Het lampje dient mogelijk te worden vervangen. Storing van een technische component.	Koppel het apparaat los van het elektriciteitsnet en neem contact op met het Technische Servicecentrum als u een vervanging nodig hebt.
Het interieurlampje knippert.	Deuralarm actief. Het alarm wordt geactiveerd wanneer de deur van het koelkastcompartiment langere tijd open blijft.	Sluit de koelkastdeur om het alarm te stoppen. Controleer of het lampje werkt door de deur weer te openen.
De temperatuur binnenin de compartimenten is niet laag genoeg.	Dit kan verschillende oorzaken hebben (zie 'Oplossingen').	Ga na of: <ul style="list-style-type: none"> <li>• de deur goed sluit;</li> <li>• het apparaat niet is geïnstalleerd in de buurt van een warmtebron;</li> <li>• de ingestelde temperatuur voldoende is;</li> <li>• de circulatie van lucht door de ventilatoorstroepen onderin het apparaat niet belemmerd wordt (zie de installatiehandleiding).</li> </ul>
Er bevindt zich water onderin het koelkastcompartiment.	De afvoer voor dooiwater is geblokkeerd.	Reinig de drainage van het dooiwater (zie deel "Reiniging en Onderhoud").
Overmatige hoeveelheid ijs in het diepvriescompartiment.	De deur van het diepvriescompartiment is niet goed gesloten.	Ga na of niets verhindert dat de deur goed sluit. <ul style="list-style-type: none"> <li>• Ontdooi het diepvriescompartiment.</li> <li>• Ga na of het apparaat correct geïnstalleerd is.</li> </ul>
De voorste rand van het apparaat, bij de afdichtingen van de deur, is heet.	Dit is geen defect. Hierdoor wordt de vorming van condens voorkomen.	Een oplossing is niet nodig.
Een of meer groene symbolen knipperen voortdurend en de ingestelde temperatuur kan niet worden gewijzigd.	Storingsalarm. Het alarm duidt een storing in een technische component aan.	Contacteer het Technisch Servicecentrum.
De temperatuur van het koelvak is te laag.	<ul style="list-style-type: none"> <li>• De ingestelde temperatuur is te laag.</li> <li>• Er is mogelijk een grote hoeveelheid verse etenswaar in het diepvriescompartiment geplaatst.</li> </ul>	<ul style="list-style-type: none"> <li>• Probeer een minder lage temperatuur in te stellen.</li> <li>• Als verse etenswaar in het diepvriescompartiment geplaatst is, wacht dan tot de etenswaar volledig ingevroren is.</li> <li>• Schakel de ventilator uit (als er een is) volgens de procedure beschreven in de bovenstaande paragraaf "VENTILATOR".</li> </ul>

\* Alleen beschikbaar op bepaalde modellen

Opmerking: Als er een koelverklaring op het typeplaatje staat (zie afbeelding hieronder), is de verklaring alleen van toepassing op norm EN 62552:2013 geldig tot 28 februari 2021.



## Bedrijfsregels, standaarddocumentatie, het bestellen van reserveonderdelen en aanvullende productinformatie vindt u op:

- Bezoek onze website [docs.indesit.eu](https://docs.indesit.eu) en [parts-selfservice.whirlpool.com](https://parts-selfservice.whirlpool.com)
- Gebruik makend van de QR Code
- Anders, **contacteer onze Klantenservice** (Het telefoonnummer staat in het garantieboekje). Wanneer u contact neemt met de Klantenservice, gelieve de codes te vermelden die op het identificatieplaatje van het apparaat staan.

De modelinformatie kan gevonden worden aan de hand van de QR-Code die op het energielabel aangegeven is. Het label bevat ook de model-ID die kan worden gebruikt om het portaal van de database te raadplegen op <https://eprel.ec.europa.eu>.



**GRAZIE PER AVERE ACQUISTATO UN PRODOTTO INDESIT**

Per ricevere un'assistenza più completa, registrare il prodotto su [www.indesit.com/register](http://www.indesit.com/register)



**Prima di utilizzare l'apparecchio, leggi attentamente le istruzioni relative alla sicurezza.**

**PRIMO UTILIZZO**

Dopo l'installazione, attendere almeno due ore prima di collegare l'apparecchio alla rete elettrica. Una volta collegato alla rete di alimentazione, l'apparecchio si avvia automaticamente. Le temperature di conservazione ideali per gli alimenti sono preimpostate in fabbrica.

Dopo la messa in funzione, attendere 4-6 ore prima che venga raggiunta la temperatura di conservazione adeguata per un carico normale dell'apparecchio. Posizionare il filtro antibatterico-antiodore nella ventola come indicato sulla confezione del filtro (se disponibile). Se viene emesso il segnale acustico, significa che è intervenuto l'allarme di temperatura: premere il tasto per disattivare l'allarme acustico.

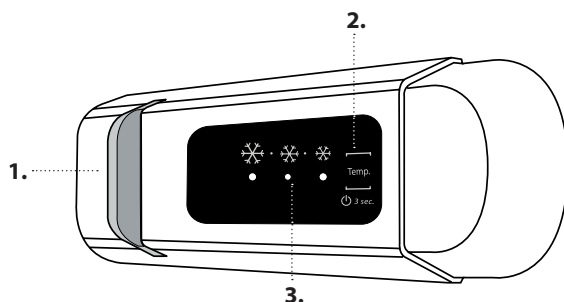
**PANNELLO COMANDI**

1. Luce LED
2. On/Stand-by
3. Tasto della temperatura dei compartimenti congelatore e frigorifero

**ON/STANDBY**

Premere il tasto per 3 secondi per disattivare l'apparecchio. Quando l'apparecchio è in standby, la luce del comparto frigorifero non si accende. Premere brevemente per riattivarlo.

Nota: questa operazione non scollega l'apparecchio dall'alimentazione elettrica.

**TEMPERATURA DEI COMPARTI CONGELATORE E FRIGORIFERO**

Le tre spie indicano la temperatura impostata nel comparto frigorifero. È possibile impostare una temperatura differente usando il tasto .

Impostazione consigliata: **MEDIA**

Le regolazioni possibili sono le seguenti:

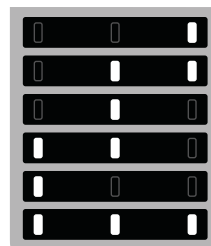
**LED illuminati****Temperatura impostata**

- Alta (meno fredda)
- Medio-alta
- Media
- Medio-bassa
- Bassa (più fredda)
- Fast cool (Raffreddamento rapido)

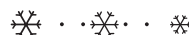

Per evitare sprechi alimentari, fare riferimento all'impostazione consigliata e ai tempi di conservazione riportati nel manuale d'uso online.

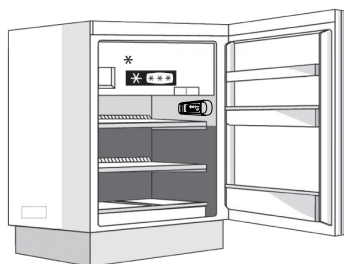
**COME CONSERVARE ALIMENTI E BEVANDE FRESCI****Legenda****ZONA TEMPERATA**

Consigliata per conservare frutta tropicale, lattine, bevande, uova, salse, sottaceti, burro, conserve

**ZONA FREDDA**

Consigliata per conservare formaggio, latte, latticini, piatti pronti, yogurt

**ZONA PIÙ FREDDA**

Consigliata per la conservazione di affettati, dessert, pesce e carne

\* Disponibile solo su alcuni modelli

## COMPARTO FRIGORIFERO

### Sistema di illuminazione (in base al modello)



Questo prodotto contiene una sorgente luminosa con classe di efficienza energetica G

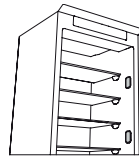

Questo prodotto contiene 4 sorgenti luminose laterali con classe di efficienza energetica F

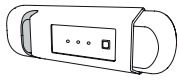

Questo prodotto contiene una sorgente luminosa con classe di efficienza energetica G

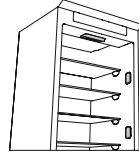

Questo prodotto contiene 4 sorgenti luminose laterali con classe di efficienza energetica F e una sorgente luminosa superiore di classe energetica G



Questo prodotto contiene una sorgente luminosa superiore con classe di efficienza energetica G

## COMPARTO CONGELATORE

### Congelamento di alimenti freschi

1. Per prolungare la durata di conservazione degli alimenti durante lo sbrinamento, è consigliabile impostare una temperatura più fredda o attivare la funzione di congelamento/raffreddamento rapido\* almeno quattro ore prima di estrarre gli alimenti dal comparto.
2. Per sbrinare, staccare l'apparecchio dalla rete elettrica e rimuovere i cassetti. Lasciare aperta la porta per permettere lo scioglimento della brina. Per evitare fuoriuscite di acqua durante lo sbrinamento, si consiglia di posizionare un panno assorbente sul fondo del comparto congelatore e di strizzarlo regolarmente.
3. Pulire l'interno del comparto congelatore e asciugare con cura.

4. Riattivare l'apparecchio e riposizionare gli alimenti all'interno. Per rimuovere la brina presente sull'accessorio STOP FROST\*, seguire la procedura di PULIZIA illustrata di seguito.

### Cubetti di ghiaccio\*

Riempire d'acqua per 2/3 la vaschetta del ghiaccio e riporla nel comparto congelatore. Non utilizzare in nessun caso oggetti appuntiti o taglienti per rimuovere il ghiaccio.

La quantità di alimenti freschi che è possibile congelare in un determinato arco di tempo è riportata sulla targhetta matricola.

Il carico massimo dipende da cestelli, antine, cassetti, ripiani, ecc. Verificare che questi componenti possano chiudersi facilmente dopo avere caricato l'apparecchio.

## INFORMAZIONI GENERALI

Se non specificato diversamente in questa guida rapida, cassetti, cestelli e ripiani devono restare nella posizione attuale. Il sistema di illuminazione del comparto frigorifero utilizza luci a LED, che offrono un'illuminazione migliore rispetto alle lampadine tradizionali con un consumo di energia molto ridotto.

Porte e coperchi devono essere rimossi dall'apparecchio refrigerante prima dello smaltimento in discarica, per evitare il rischio che bambini e animali vi rimangano intrappolati.

\* Disponibile solo su alcuni modelli

## ANOMALIE E RIMEDI

Cosa fare se...	Possibili cause	Soluzioni
Il pannello comandi è spento, l'apparecchio non funziona.	Può essere presente un problema di alimentazione dell'apparecchio.	Controllare che: <ul style="list-style-type: none"> <li>• non vi sia un'interruzione di corrente;</li> <li>• la spina sia ben inserita nella presa di corrente e l'eventuale interruttore bipolare di rete sia nella posizione corretta (consenta cioè l'alimentazione dell'apparecchio)</li> <li>• le protezioni dell'impianto elettrico domestico siano funzionanti;</li> <li>• il cavo di alimentazione non sia danneggiato.</li> </ul>
	L'apparecchio potrebbe essere nella modalità stand by.	Attivare l'apparecchio premendo brevemente il tasto  (vedi funzione On/Stand-by).
La luce interna non funziona.	Può essere necessario sostituire la lampadina. Malfunzionamento di un componente tecnico.	Scollegare l'apparecchio dalla rete elettrica e rivolgersi al Servizio Assistenza per richiedere i ricambi necessari.
La luce interna lampeggia.	Allarme porta attivo. Viene attivato quando la porta del reparto frigorifero rimane aperta per un periodo prolungato di tempo.	Per rimuoverlo chiudere la porta del frigorifero. Alla riapertura della porta verificare il funzionamento della luce.
La temperatura all'interno dei compartimenti non è sufficientemente fredda.	Le cause possono essere diverse (vedere "Soluzioni").	Controllare che: <ul style="list-style-type: none"> <li>• la porta si chiuda correttamente;</li> <li>• l'apparecchio non sia installato in prossimità di una fonte di calore;</li> <li>• la temperatura impostata sia adeguata;</li> <li>• la circolazione dell'aria di ventilazione alla base dell'apparecchio non sia ostruita (vedere la sezione relativa all'installazione).</li> </ul>
È presente acqua sul fondo del comparto frigorifero.	Lo scarico dell'acqua di sbrinamento è bloccato.	Pulire lo scarico dell'acqua di sbrinamento (vedere la sezione "Pulizia e manutenzione").
Presenza eccessiva di brina nel comparto congelatore.	La porta del comparto congelatore non si chiude correttamente.	Verificare che non vi sia nulla che impedisca la corretta chiusura della porta. <ul style="list-style-type: none"> <li>• Sbrinare il comparto congelatore.</li> <li>• Verificare che l'apparecchio sia stato installato correttamente.</li> </ul>
Il bordo anteriore del frigorifero è caldo in corrispondenza della guarnizione della porta.	Non si tratta di un difetto. Impedisce la formazione della condensa.	Non è necessaria alcuna soluzione.
Una o più spie verdi lampeggiano in modo continuo e non è possibile modificare la temperatura impostata.	Allarme malfunzionamento. L'allarme indica un malfunzionamento di un componente tecnico.	Contattare l'assistenza tecnica.
La temperatura del comparto frigorifero è eccessivamente fredda.	<ul style="list-style-type: none"> <li>• La temperatura impostata è troppo fredda.</li> <li>• È possibile che sia stata introdotta una grande quantità di alimenti freschi nel comparto congelatore.</li> </ul>	<ul style="list-style-type: none"> <li>• Provare a impostare una temperatura meno fredda.</li> <li>• Se sono stati inseriti alimenti freschi nel comparto congelatore, attendere che si congelino completamente.</li> <li>• Spegnerla la ventola (se presente) seguendo la procedura descritta al paragrafo "VENTOLA".</li> </ul>

\* Disponibile solo su alcuni modelli

Nota: se la targhetta matricola contiene la dichiarazione relativa al refrigerante (vedere l'immagine sotto), tale dichiarazione si applica solo alla norma EN 62552:2013 valida fino al 28 febbraio 2021.



### Documentazione normativa, documentazione standard, ordinazione di pezzi di ricambio e altre informazioni sul prodotto possono essere reperite:

- Visitando il nostro sito web [docs.indesit.eu](https://docs.indesit.eu) e [parts-selfservice.whirlpool.com](https://parts-selfservice.whirlpool.com)
- Usare il QR-Code
- Oppure, **contattare il Servizio Assistenza Tecnica** (al numero di telefono riportato sul libretto di garanzia). Quando si contatta il Servizio Assistenza Tecnica, fornire i codici presenti sulla targhetta matricola del prodotto.

I dati del modello possono essere richiamati usando il QR-Code riportato sull'etichetta energetica. L'etichetta include anche l'identificativo del modello, che può essere utilizzato per consultare il portale della banca dati <https://eprel.ec.europa.eu>.





**GRACIAS POR COMPRAR UN PRODUCTO INDESIT**  
Para recibir una asistencia más completa, registre su producto en [www.indesit.com/register](http://www.indesit.com/register)



**Antes de usar el aparato, lea atentamente las Instrucciones de seguridad.**

## PRIMER USO

Espera como mínimo dos horas tras la instalación para conectar el aparato al suministro eléctrico. El aparato se pondrá en marcha automáticamente al conectarlo al suministro eléctrico. Las temperaturas ideales para almacenar alimentos se pre-establecen en fábrica.

Después de activar el aparato, es necesario esperar 4-6 horas para que pueda alcanzarse la temperatura de conservación correcta para un aparato con carga normal. Coloque el filtro antiolor y antibacterias en el ventilador como se indica en el envase del filtro (si está disponible). Si suena una señal acústica, significa que se ha activado la alarma de temperatura: pulse el botón para apagar las alarmas acústicas.

## PANEL DE CONTROL

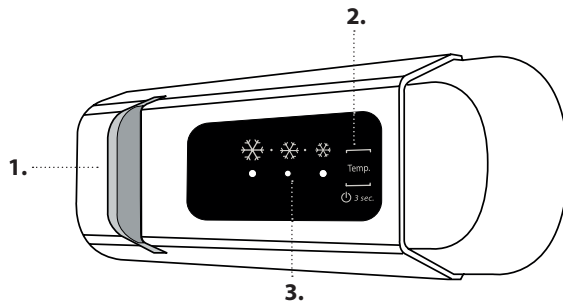

1. Luz LED
2. Encendido/En espera
3. Botón de temperatura del compartimento del frigorífico y del congelador

### ON/STAND-BY(ENCENDIDO/EN ESPERA)

Pulse el botón durante 3 segundos para desconectar el aparato. En el modo En espera, la luz en el compartimento frigorífico no se enciende. Vuelva a pulsar el botón brevemente para volver a activar el aparato.

Nota: este procedimiento no desconecta el aparato de la red eléctrica.

### TEMPERATURA DEL COMPARTIMENTO FRIGORÍFICO Y CONGELADOR

Los tres indicadores LED indican la temperatura seleccionada del compartimento frigorífico. Es posible establecer una temperatura distinta del aparato con el botón .

Configuración recomendada: **MEDIA**

Están disponibles los siguientes ajustes:

#### LEDs encendidos

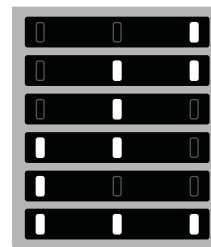

#### Seleccionar la temperatura

- Alta (menos fría)
- Media-alta
- Media
- Media-baja
- Baja (más fría)
- Fast Cool (Enfriamiento rápido)



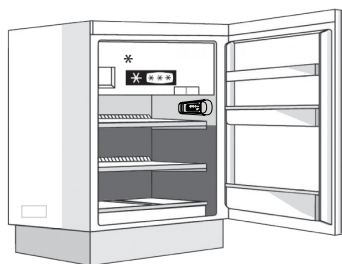

Para evitar desperdiciar comida, consulte la configuración y los tiempos de almacenamiento recomendados que encontrará en el manual de usuario on-line.

## CÓMO ALMACENAR ALIMENTOS FRESCOS Y BEBIDAS

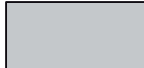

### Leyenda

-  **ZONA DE TEMPERATURA**  
Recomendada para la conservación de frutas tropicales, latas, bebidas, huevos, salsas, encurtidos, mantequilla, mermelada
-  **ZONA FRÍA**  
Recomendada para la conservación de queso, leche, productos lácteos, delicatessen, yogures
-  **ZONA MÁS FRÍA**  
Recomendada para la conservación de fiambre, postres, carne y pescado

\* Disponible solo en determinados modelos

## COMPARTIMENTO DEL FRIGORÍFICO

### Sistema de iluminación (en función del modelo)



Este producto incluye una fuente de luz con una clase de eficiencia energética G

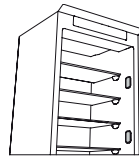

Este producto incluye 4 fuentes de luz laterales con una clase de eficiencia energética F

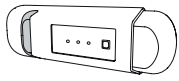

Este producto incluye una fuente de luz con una clase de eficiencia energética G

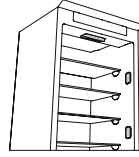

Este producto incluye 4 fuentes de luz laterales con una clase de eficiencia energética F y una fuente de luz superior con una clase de eficiencia energética G



Este producto incluye una fuente de luz con una clase de eficiencia energética G

## COMPARTIMENTO DEL CONGELADOR

### Congelación de alimentos frescos

1. Es recomendable ajustar una temperatura más baja o activar la función de Congelación rápida/Enfriamiento rápido\* al menos cuatro horas antes de retirar los alimentos del compartimento congelador para extender la conservación de los alimentos durante la fase de descongelación.
2. Para descongelarlo, desenchufe el aparato y retire los cajones. Deje la puerta abierta para que se derrita la escarcha. Para evitar que pueda salir agua durante la descongelación, se aconseja colocar un paño absorbente en la parte inferior del compartimento del congelador y escurrirlo regularmente.
3. Limpie el interior del compartimento del congelador y séquelo cuidadosamente.

4. Vuelva a conectar el aparato y a colocar los alimentos en el interior. Para eliminar la escarcha del accesorio STOP FROST\*, siga el procedimiento de limpieza indicado a continuación.

### Cubitos de hielo\*

Llene con agua 2/3 de la bandeja para hielo y vuelva a colocarla en el compartimento del congelador. No utilice, bajo ninguna circunstancia, objetos afilados o puntiagudos para retirar el hielo.

La cantidad de alimentos frescos que es posible congelar en un periodo específico de tiempo se indica en la placa de características.

Los límites de carga están determinados por las cestas, solapas, cajones, estantes, etc. Asegúrese de que dichos componentes siguen pudiéndose cerrar tras la carga.

## INFORMACIÓN GENERAL

Los cajones, cestas y estantes deben permanecer en su sitio a menos que se especifique lo contrario en esta guía rápida. El sistema de iluminación del interior del compartimento refrigerador utiliza luces led que ofrecen una mejor iluminación en comparación con las bombillas tradicionales, además de un consumo energético muy bajo.

Las puertas y tapas del aparato de refrigeración deben retirarse antes de desecharse para evitar que niños o animales queden atrapados dentro.

\* Disponible solo en determinados modelos

# TRESOLUCIÓN DE PROBLEMAS

Qué hacer si...	Posibles razones	Soluciones
El panel de control está desconectado, el aparato no funciona.	Es posible que se haya producido un problema de alimentación eléctrica.	Compruebe que: <ul style="list-style-type: none"> <li>no haya un fallo de corriente;</li> <li>el enchufe esté bien introducido en la toma y el interruptor de alimentación bipolar esté en la posición correcta (es decir, permita que el aparato reciba alimentación);</li> <li>los dispositivos de protección del sistema eléctrico doméstico funcionen correctamente;</li> <li>el cable de alimentación no esté dañado.</li> </ul>
	El aparato debe estar en modo Encendido/En espera.	Conecte el aparato pulsando brevemente el botón  (consulte la función Encendido/En espera).
La luz interior no funciona.	Podría ser necesario sustituir la bombilla. Mal funcionamiento de un componente técnico.	Si necesita sustituirla, desconecte el aparato del suministro eléctrico y póngase en contacto con el Servicio de asistencia técnica.
La luz interior parpadea.	Alarma de la puerta activa. Se activa si la puerta del compartimento frigorífico permanece abierta durante un periodo de tiempo prolongado.	Para parar la alarma, cierre la puerta del frigorífico. Al volver a abrir la puerta, compruebe que la luz funcione.
La temperatura en interior de los compartimentos no es suficientemente baja.	Esto puede deberse a diferentes razones (consulte «Soluciones»).	Compruebe que: <ul style="list-style-type: none"> <li>la puerta cierre correctamente;</li> <li>el aparato no esté instalado junto a una fuente de calor;</li> <li>la temperatura ajustada sea adecuada;</li> <li>la circulación de aire a través de las salidas en la parte inferior del aparato no estén obstruidas (consulte el apartado de instalación).</li> </ul>
Hay agua en la parte inferior del compartimento frigorífico.	El desagüe para el agua de descongelación está bloqueado.	Limpie el desagüe para el agua de descongelación (consulte el apartado «Limpieza y mantenimiento»).
Cantidad excesiva de hielo en el compartimento del congelador.	La puerta del compartimento del congelador no está correctamente cerrada.	Compruebe que no haya nada que impida que la puerta pueda cerrarse correctamente. <ul style="list-style-type: none"> <li>Descongele el compartimento del congelador.</li> <li>Asegúrese de que el aparato se haya instalado correctamente.</li> </ul>
El borde delantero del aparato, en la junta de la puerta, está caliente.	No se trata de un defecto. Evita que pueda formarse condensación.	No es necesario realizar ninguna acción.
Uno o varios símbolos verdes parpadean continuamente y no es posible cambiar el ajuste de temperatura.	Mal funcionamiento de la alarma. La alarma indica una anomalía en un componente técnico.	Póngase en contacto con el Servicio de Asistencia Técnica.
La temperatura en el compartimento frigorífico es demasiado fría.	<ul style="list-style-type: none"> <li>La temperatura ajustada es demasiado fría.</li> <li>Se ha introducido una gran cantidad de alimentos frescos en el compartimento del congelador.</li> </ul>	<ul style="list-style-type: none"> <li>Intente ajustar una temperatura menos fría.</li> <li>Si se han introducido alimentos frescos en el compartimento del congelador, espere hasta que se hayan congelado completamente.</li> <li>Apague el ventilador (si lo hay), siguiendo el procedimiento que se describe en el párrafo «VENTILADOR».</li> </ul>

\* Disponible solo en determinados modelos

Nota: Si la placa de características recoge la declaración del abatidor (consulte la imagen siguiente), la declaración será aplicable únicamente a la norma EN 62552:2013, válida hasta el 28 de febrero de 2021.



**Puede consultar los reglamentos, la documentación estándar, así como pedir piezas de repuesto, mediante alguna de las siguientes formas:**

- Visitando nuestra página web [docs.indesit.eu](https://docs.indesit.eu) y [parts-selfservice.whirlpool.com](https://parts-selfservice.whirlpool.com)
- Usando el código QR
- También puede, **ponerse en contacto con nuestro servicio posventa** (consulte el número de teléfono en el folleto de la garantía). Cuando se ponga en contacto con nuestro servicio posventa, deberá indicar los códigos que figuran en la placa de características de su producto.

Puede acceder a la información del modelo mediante el código QR que aparece en la etiqueta energética. La etiqueta incluye también el identificador del modelo, que se puede utilizar para consultar el portal de la siguiente base de datos: <https://eprel.ec.europa.eu>.





**OBRIGADO POR TER ADQUIRIDO UM PRODUTO INDESIT**  
Para beneficiar de uma assistência mais completa, registre o seu produto em [www.indesit.com/register](http://www.indesit.com/register)



**Leia as instruções de segurança com atenção antes de usar o aparelho.**

## UTILIZAR PELA PRIMEIRA VEZ

Aguarde, pelo menos, duas horas após a instalação para ligar o aparelho à fonte de alimentação. Ligue o aparelho à eletricidade e este começará a trabalhar automaticamente. As temperaturas ideais para armazenar os alimentos vêm predefinidas de fábrica.

Após ligar o aparelho, deve esperar entre 4 e 6 horas para que seja atingida a temperatura correta de armazenamento relativa a um aparelho com a carga normal. Coloque o filtro antibacteriano e anti-odores na ventoinha seguindo as ilustrações na embalagem do filtro (se fornecido). Quando o alarme soa, significa que o alarme da temperatura foi ativado: prima o botão para desligar os alarmes sonoros.

## PAINEL DE CONTROLO

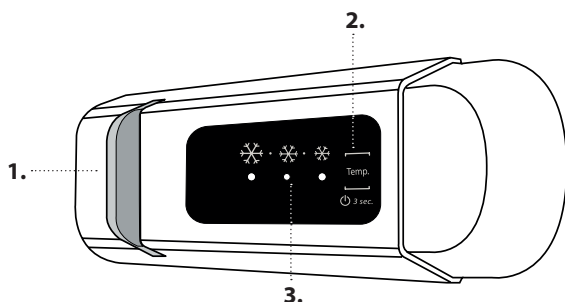

1. Luz LED
2. On/Stand-by
3. Botão da temperatura dos compartimentos do congelador e do frigorífico

### ON/STAND-BY

Prima o botão durante 3 segundos para desligar o aparelho. Quando o aparelho está em Stand-By, a luz no interior do compartimento do frigorífico não funciona. Pressione de novo o botão para tornar a ligar o aparelho.

Nota: esta ação não desliga o aparelho da fonte de alimentação.

### TEMPERATURA DOS COMPARTIMENTOS DO CONGELADOR E DO FRIGORÍFICO

Os três indicadores LED indicam a temperatura programada para o compartimento do frigorífico. É possível programar uma temperatura diferente do aparelho com o botão .

Definição recomendada: MÉDIO

É possível realizar os seguintes ajustes:

#### LEDs acesos

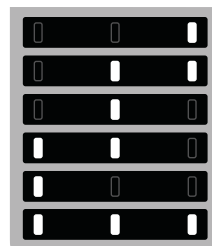

#### Definir temperatura

- Alto (menos frio)
- Médio-alto
- Médio
- Médio-baixo
- Baixo (mais frio)
- Fast Cool (Arrefecimento rápido)

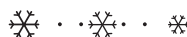

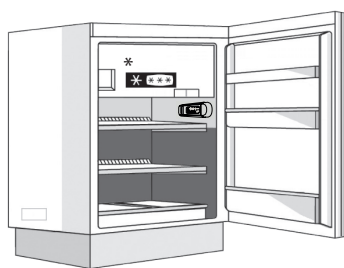

De modo a evitar o desperdício de alimentos, consulte, por favor, as definições recomendadas e os tempos de armazenamento que se encontram no manual de utilizador online.

## COMO ARMAZENAR ALIMENTOS FRESCOS E BEBIDAS

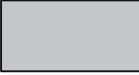

### Legenda

-  **ZONA TEMPERATURA**  
Recomendada para o armazenamento de frutas tropicais, latas, bebidas, ovos, molhos, pickles, manteiga e comotas
-  **ZONA FRESCA**  
Recomendada para o armazenamento de queijo, leite, laticínios, charcutaria, iogurtes
-  **ÁREA MAIS FRESCA**  
Recomendada para o armazenamento charcutaria, sobremesas, peixe e carne

\* Disponível apenas em determinados modelos



## COMPARTIMENTO DO FRIGORÍFICO

### Sistema da luz (segundo o modelo)



Este produto contém uma fonte de luz da classe de eficiência energética G

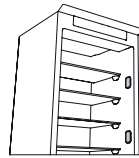

Este produto contém 4 fontes de luz laterais da classe de eficiência energética F

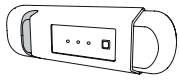

Este produto contém uma fonte de luz da classe de eficiência energética G

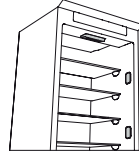

Este produto contém 4 fontes de luz laterais da classe de eficiência energética F e uma fonte de luz superior da classe de eficiência energética G



Este produto contém uma fonte de luz superior da classe de eficiência energética G

## COMPARTIMENTO DO CONGELADOR

### Congelar alimentos frescos

1. Recomenda-se que regule a temperatura para um nível mais frio ou ligue o modo de Congelação Rápida/Arrefecimento Rápido\*, pelo menos, quatro horas antes de remover os alimentos do compartimento do congelador, de forma a prolongar a conservação dos alimentos durante a fase de descongelação.
2. Para descongelar, desligue o aparelho da tomada e retire as gavetas. Deixe a porta aberta para que o gelo derreta. Para evitar que saia água durante a descongelação, recomenda-se que coloque um pano absorvente no fundo do compartimento do congelador e que esprema esse pano regularmente.
3. Limpe o interior do compartimento do congelador e seque-o cuidadosamente.

4. Torne a ligar o aparelho e coloque os alimentos de novo no seu interior. Para retirar o gelo do acessório STOP FROST\*, siga os procedimentos de LIMPEZA abaixo.

### Cubos de gelo\*

Encha 2/3 das cuvetes de gelo com água e coloque-as no compartimento do congelador. Não utilize, em caso algum, objetos afiados ou pontiagudos para remover o gelo.

A quantidade de alimentos frescos que pode ser congelada num período de tempo específico, encontra-se indicada na placa de características.

Os limites de carga são determinados pelos cestos, abas, gavetas, prateleiras, etc. Certifique-se de que os componentes podem fechar-se com facilidade após o armazenamento.

## INFORMAÇÃO GERAL

As gavetas, cestos e prateleiras devem permanecer na posição atual, exceto se especificado de outra forma neste guia rápido. O sistema de iluminação no interior do compartimento do frigorífico dispõe de lâmpadas LED, que fornecem uma melhor iluminação e consomem menos energia do que as lâmpadas tradicionais.

As portas e as tampas do frigorífico devem ser removidas antes da sua eliminação, de forma a evitar que as crianças ou os animais fiquem presos no seu interior.

\* Disponível apenas em determinados modelos

# TRESOLUÇÃO DE PROBLEMAS

O que fazer em caso de...	Razões possíveis	Soluções
O painel de controlo está desligado, o aparelho não funciona.	Pode existir um problema na fonte de alimentação do aparelho.	Verifique se: <ul style="list-style-type: none"> <li>não ocorreu uma falha de energia;</li> <li>a ficha está bem encaixada na tomada e se o interruptor de potência bipolar (se existir) está na posição correta (isto permite a alimentação de corrente para o aparelho);</li> <li>os dispositivos de proteção do sistema elétrico doméstico são eficientes;</li> <li>o cabo de alimentação não está danificado.</li> </ul>
	O aparelho pode estar no modo "On/Stand-by".	Desligue o aparelho por alguns instantes premindo o botão  (consulte a função "On/Stand-by").
A luz interior não funciona.	Poderá ser necessário substituir a lâmpada. Avaria de um componente técnico.	Desligue o aparelho da fonte de alimentação e contacte o Serviço de Assistência Técnica se a lâmpada precisar de ser substituída.
A luz interior pisca.	Alarme da porta ativo. É ativado quando a porta do frigorífico permanece aberta durante um longo período de tempo.	Para parar o alarme, feche a porta do frigorífico. Ao reabrir a porta, verifique se a luz funciona.
A temperatura no interior dos compartimentos não é suficientemente baixa.	Isto pode dever-se a várias causas (consulte "Soluções").	verifique se: <ul style="list-style-type: none"> <li>fecha bem a porta;</li> <li>o aparelho não está instalado perto de uma fonte de calor;</li> <li>a temperatura programada é a adequada;</li> <li>a circulação de ar através das grelhas de ventilação na parte inferior do aparelho não está obstruída (consulte a secção de instalação).</li> </ul>
Existe água no fundo do compartimento do frigorífico.	O dreno da água de descongelação está bloqueado.	Limpe o dreno da água de descongelação (consulte a seção "Manutenção e limpeza").
Quantidade excessiva de gelo no compartimento do congelador.	A porta do compartimento do congelador não está devidamente fechada.	Verifique se não existe nada que impeça a porta de fechar devidamente. <ul style="list-style-type: none"> <li>Descongele o compartimento do congelador.</li> <li>Certifique-se de que o aparelho está instalado corretamente.</li> </ul>
O rebordo frontal do aparelho, na parte do vedante da porta, está quente.	Isto não é um defeito. Isto evita a formação de condensação.	Não é necessária realizar nenhuma ação.
Um ou mais símbolos verdes estão a piscar continuamente e não é possível alterar o valor da temperatura.	Alarme de mau funcionamento. O alarme indica uma falha num componente técnico.	Serviço de Assistência Técnica.
A temperatura do compartimento do frigorífico está demasiado fria.	<ul style="list-style-type: none"> <li>A temperatura programada é demasiado fria.</li> <li>Pode ter sido colocada uma grande quantidade de alimentos frescos no compartimento do congelador.</li> </ul>	<ul style="list-style-type: none"> <li>Tente programar uma temperatura menos fria.</li> <li>Se foram colocados alimentos frescos no compartimento do congelador, espere até que tenham congelado totalmente.</li> <li>Desligue a ventoinha (caso exista) de acordo com o procedimento descrito no parágrafo "VENTOINHA".</li> </ul>

\* Disponível apenas em determinados modelos

Nota: Se a declaração de refrigeração estiver presente na placa de classificação (ver imagem abaixo), a declaração aplica-se apenas à norma EN 62552:2013 válida até 28 de fevereiro de 2021.



**As políticas da empresa, documentação padrão, encomenda de peças sobresselentes e informações adicionais sobre o produto poderão ser consultadas em:**

- Visitando a nossa página web [docs.indesit.eu](https://docs.indesit.eu) e [parts-selfservice.whirlpool.com](https://parts-selfservice.whirlpool.com)
- Utilizando o Código QR
- Em alternativa, **contacte o nosso Serviço Pós-venda** (através do número de telefone contido no livrete da garantia). Ao contactar o nosso Serviço Pós-Venda, indique os códigos fornecidos na placa de identificação do seu produto.

A informação relativa ao modelo pode ser obtida utilizando o código QR indicado na etiqueta energética. A etiqueta inclui também o identificador do modelo, que pode ser utilizado para consultar o portal de base de dados <https://eprel.ec.europa.eu>.



**ΣΑΣ ΕΥΧΑΡΙΣΤΟΥΜΕ ΠΟΥ ΑΓΟΡΑΣΑΤΕ ΕΝΑ ΠΡΟΪΟΝ INDESIT**

Για να λάβετε πλήρη τεχνική υποστήριξη, παρακαλούμε να καταχωρίσετε τη συσκευή σας στην ιστοσελίδα [www.indesit.com/register](http://www.indesit.com/register)



**Διαβάστε τις οδηγίες για την ασφάλεια προσεκτικά πριν χρησιμοποιήσετε τη συσκευή.**

**ΠΡΩΤΗ ΧΡΗΣΗ**

Μετά την εγκατάσταση, αφήστε τη συσκευή εκτός λειτουργίας τουλάχιστον για δύο ώρες πριν τη συνδέσετε στην πρίζα. Συνδέστε τη συσκευή στην πρίζα, η λειτουργία ξεκινά αυτόματα. Οι θερμοκρασίες για την ιδανική διατήρηση των τροφίμων έχουν ήδη ρυθμιστεί από το εργοστάσιο.

Αφού ενεργοποιήσετε τη συσκευή, πρέπει να περιμένετε 4 - 6 ώρες μέχρι η θερμοκρασία να φτάσει στη σωστή τιμή αποθήκευσης τροφίμων για μια κανονικά γεμάτη συσκευή. Τοποθετήστε το αντιβακτηριδιακό φίλτρο κατά των οσμών στον ανεμιστήρα όπως υποδεικνύεται στη συσκευασία του φίλτρου (εάν διατίθεται). Εάν ηχησει το ακουστικό σήμα, αυτό σημαίνει ότι έχει ενεργοποιηθεί ο συναγερμός θερμοκρασίας: πατήστε το κουμπί για να διακοπούν οι ηχητικοί συναγερμοί.

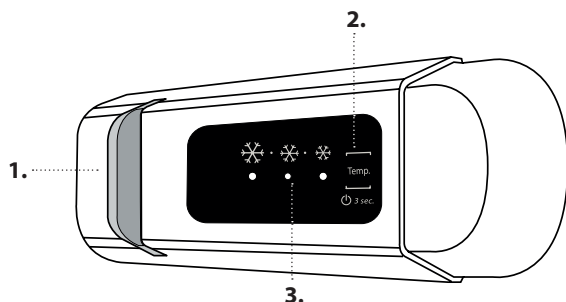
**ΠΙΝΑΚΑΣ ΕΛΕΓΧΟΥ**

1. Λυχνία LED
2. Ενεργοποίηση/Αναμονή
3. Κουμπί θερμοκρασίας θαλάμου καταψύκτη και ψυγείου

**ΕΝΕΡΓΟΠΟΙΗΣΗ/ΑΝΑΜΟΝΗ**

Πατήστε το κουμπί για 3 δευτερόλεπτα για να απενεργοποιήσετε τη συσκευή. Στη λειτουργία αναμονής το φως στο θάλαμο του ψυγείου δεν ανάβει. Για την αποκατάσταση της λειτουργίας της συσκευής, πιέστε πάλι το ίδιο κουμπί.

Σημείωση: Αυτό δεν αποσυνδέει τη συσκευή από την παροχή ρεύματος.

**ΘΕΡΜΟΚΡΑΣΙΑ ΘΑΛΑΜΟΥ ΚΑΤΑΨΥΚΤΗ ΚΑΙ ΨΥΓΕΙΟΥ**

Οι τρεις λυχνίες LED υποδεικνύουν τη ρυθμισμένη θερμοκρασία για το ψυγείο. Μπορείτε να ρυθμίσετε διαφορετικής θερμοκρασία της συσκευής με το κουμπί

Συνιστώμενη ρύθμιση: ΜΕΣΑΙΑ

Μπορείτε να κάνετε τις παρακάτω ρυθμίσεις:

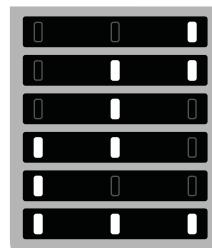
**Αναμμένα LED****Ρυθμίστε τη θερμοκρασία**

- Υψηλή (λιγότερο ψυχρή)
- Μεσαία-Υψηλή
- Μέτρια
- Μεσαία-Χαμηλή
- Χαμηλή (περισσότερο ψυχρή)
- Fast Cool (Ταχεία ψύξη)

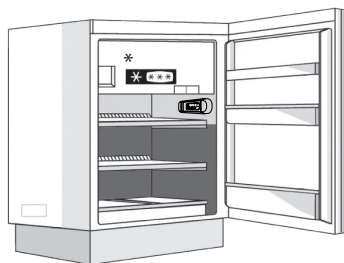

Για να αποφύγετε τη σπατάλη τροφίμων, ανατρέξτε στην προτεινόμενη ρύθμιση και τους χρόνους αποθήκευσης που υπάρχουν στο ηλεκτρονικό εγχειρίδιο χρήστη.

**ΠΩΣ ΝΑ ΑΠΟΘΗΚΕΥΤΕ ΤΑ ΦΡΕΣΚΑ ΤΡΟΦΙΜΑ ΚΑΙ ΠΟΤΑ****Λεζάντα**

- ΠΕΡΙΟΧΗ ΜΕ ΜΕΤΡΙΑ ΨΥΞΗ**  
Προτείνεται για τη φύλαξη τροπικών φρούτων, αναψυκτικών, ποτών, αυγών, σαλτσών, τουρσιών, βουτύρου, μαρμελάδας
- ΖΩΝΗ ΨΥΞΗΣ**  
Προτείνεται για την αποθήκευση τυριών, γάλακτος, καθημερινών φαγητών, ντελικατέσεν, γιαουρτιού
- ΨΥΧΡΟΤΕΡΗ ΠΕΡΙΟΧΗ**  
Προτείνεται για την αποθήκευση αλλαντικών, επιδόρπιων, ψαριών και κρέατος

\* Διατίθεται μόνο σε ορισμένα μοντέλα

## ΔΙΑΜΕΡΙΣΜΑ ΨΥΓΕΙΟΥ

### Διακόπτης φωτισμού (αναλόγως με το μοντέλο)



Αυτό το προϊόν περιέχει μια φωτεινή πηγή ενεργειακής κλάσης G

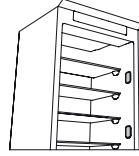

Αυτό το προϊόν περιέχει 4 πλευρικές φωτεινές πηγές ενεργειακής κλάσης F

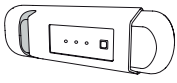

Αυτό το προϊόν περιέχει μια φωτεινή πηγή ενεργειακής κλάσης G

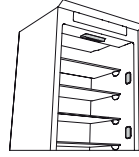

Αυτό το προϊόν περιέχει 4 πλευρικές φωτεινές πηγές ενεργειακής κλάσης F και μια φωτεινή πηγή επάνω ενεργειακής κλάσης G



Αυτό το προϊόν περιέχει μια φωτεινή πηγή επάνω ενεργειακής κλάσης G

## ΚΑΤΑΨΥΚΤΗΣ

### Κατάψυξη φρέσκων τροφίμων

1. Συνιστάται να επιλέξετε ψυχρότερη θερμοκρασία ή να ενεργοποιήσετε την Fast Freeze/Fast Cool\* τέσσερις ώρες πριν αφαιρέσετε τα τρόφιμα από την κατάψυξη, προκειμένου να παραταθεί η διατήρηση των τροφίμων κατά τη φάση της απόψυξης.
2. Για να κάνετε απόψυξη, αποσυνδέστε τη συσκευή και αφαιρέστε τα συρτάρια. Αφήστε ανοιχτή την πόρτα για να διευκολύνετε το λιώσιμο του πάγου. Για να μην διαφύγει νερό στη διάρκεια της απόψυξης, σας συνιστούμε να τοποθετήσετε ένα απορροφητικό πανί στην κάτω πλευρά του καταψύκτη και να το στραγγίζετε τακτικά.
3. Καθαρίστε το εσωτερικό του καταψύκτη και στεγνώστε το προσεκτικά.

4. Ενεργοποιήστε τη συσκευή και τοποθετήστε πάλι τα τρόφιμα. Για να αφαιρέσετε τον πάγο στο εξάρτημα STOP FROST\*, ακολουθήστε τον ΚΑΘΑΡΙΣΜΟ.

### Παγοκύβοι\*

Γεμίστε με νερό την παγοθήκη κατά τα 2/3 και τοποθετήστε την στο θάλαμο καταψύκτη. Σε καμία περίπτωση μην χρησιμοποιείτε κοφτερά ή μυτερά αντικείμενα για να αφαιρέσετε τον πάγο.

Η ποσότητα νωπών τροφίμων που μπορεί να καταψυχθεί εντός ενός συγκεκριμένου διαστήματος αναγράφεται στην ετικέτα τεχνικών χαρακτηριστικών.

Τα όρια φορτίου καθορίζονται από καλάθια, πτερύγια, συρτάρια, ράφια κ.λπ. Βεβαιωθείτε ότι αυτά τα στοιχεία μπορούν να κλείσουν εύκολα μετά τη φόρτωση.

## ΓΕΝΙΚΕΣ ΠΛΗΡΟΦΟΡΙΕΣ

Τα συρτάρια, τα καλάθια και τα ράφια πρέπει να διατηρηθούν στην τρέχουσα θέση τους εκτός εάν ορίζεται διαφορετικά στον παρόντα γρήγορο οδηγό. Το σύστημα φωτισμού στο εσωτερικό του ψυγείου χρησιμοποιεί φώτα τύπου LED, επιτρέποντας καλύτερο φωτισμό από ό,τι με τους συμβατικούς λαμπτήρες, καθώς και για πολύ χαμηλή κατανάλωση ενέργειας.

Οι πόρτες και τα καπάκια της συσκευής ψύξης πρέπει να αφαιρούνται πριν από την απόρριψη στον χώρο υγειονομικής ταφής, για να αποφευχθεί η παγίδευση παιδιών ή ζώων μέσα σε αυτά.

\* Διατίθεται μόνο σε ορισμένα μοντέλα

## ΤΑΝΤΙΜΕΤΩΠΙΣΗ ΠΡΟΒΛΗΜΑΤΩΝ

Τι να κάνετε εάν....	Πιθανές αιτίες	Λύσεις
Ο πίνακας ελέγχου είναι σβηστός, η συσκευή δεν λειτουργεί.	Ίσως υπάρχει πρόβλημα ηλεκτρικής τροφοδοσίας της συσκευής.	Βεβαιωθείτε ότι: <ul style="list-style-type: none"> <li>• δεν υπάρχει διακοπή ρεύματος,</li> <li>• το φις είναι καλά τοποθετημένο στην πρίζα ρεύματος και ο ενδεχόμενος διπολικός διακόπτης δικτύου είναι στη σωστή θέση (επιτρέπει δηλαδή την τροφοδοσία της συσκευής),</li> <li>• οι συσκευές προστασίας του οικιακού ηλεκτρικού συστήματος λειτουργούν αποτελεσματικά,</li> <li>• το καλώδιο τροφοδοσίας δεν είναι κατεστραμμένο.</li> </ul>
Το εσωτερικό φως δεν λειτουργεί.	Η συσκευή μπορεί να βρίσκεται σε λειτουργία ενεργοποίησης/αναμονής.	Ενεργοποιήστε τη συσκευή πιέζοντας το κουμπί  (βλ. λειτουργία Ενεργοποίηση/Αναμονή).
Η εσωτερική λυχνία αναβοσβήνει.	Ενεργοποιήθηκε ο συναγερμός πόρτας. Ενεργοποιείται όταν η πόρτα του ψυγείου παραμένει ανοικτή για πολύ ώρα.	Για να απενεργοποιήσετε το συναγερμό πόρτας, κλείστε την πόρτα του ψυγείου. Όταν ανοίξετε ξανά την πόρτα ελέγξτε αν η λυχνία λειτουργεί.
Η θερμοκρασία στο εσωτερικό των θαλάμων δεν είναι αρκετά χαμηλή.	Οι αιτίες του προβλήματος αυτού μπορεί να είναι διάφορες (βλ. «Λύσεις»).	Βεβαιωθείτε ότι: <ul style="list-style-type: none"> <li>• κλείστε καλά την πόρτα,</li> <li>• η συσκευή δεν είναι τοποθετημένη κοντά σε πηγή θερμότητας,</li> <li>• η ρυθμισμένη θερμοκρασία είναι κατάλληλη,</li> <li>• η κυκλοφορία του αέρα μέσα από τους αεραγωγούς στο κάτω μέρος της συσκευής δεν παρεμποδίζεται (βλ. την αντίστοιχη ενότητα του εγχειριδίου).</li> </ul>
Υπάρχει νερό στο κάτω μέρος του θαλάμου ψυγείου.	Η αποστράγγιση του νερού απόψυξης παρεμποδίζεται.	Καθαρίστε την οπή αποστράγγισης του νερού απόψυξης (βλ. κεφάλαιο "Καθαρισμός και συντήρηση").
Υπερβολική ποσότητα πάγου στο θάλαμο καταψύκτη.	Η πόρτα του καταψύκτη δεν είναι καλά κλεισμένη.	Ελέγξτε αν υπάρχει κάτι που να εμποδίζει την πόρτα να κλείσει σωστά. <ul style="list-style-type: none"> <li>• Απόψυξη του θαλάμου καταψύκτη.</li> <li>• Βεβαιωθείτε ότι η συσκευή έχει εγκατασταθεί σωστά.</li> </ul>
Το μπροστινό άκρο της συσκευής, στο ύψος του λάστιχου της πόρτας, είναι ζεστό.	Αυτό δεν είναι ελάττωμα. Αυτό εμποδίζει το σχηματισμό συμπύκνωσης.	Δεν απαιτείται καμία λύση.
Ένα ή περισσότερα από τα πράσινα σύμβολα αναβοσβήνουν συνεχώς και δεν είναι δυνατή η αλλαγή θερμοκρασίας.	Συναγερμός δυσλειτουργίας. Ο συναγερμός δυσλειτουργίας υποδεικνύει βλάβη σε τεχνικό εξάρτημα.	Επικοινωνήστε με το Κέντρο Εξυπηρέτησης Πελατών.
Η θερμοκρασία στο θάλαμο ψυγείου είναι πολύ χαμηλή.	<ul style="list-style-type: none"> <li>• Η ρυθμισμένη θερμοκρασία είναι πολύ χαμηλή.</li> <li>• Μπορεί να τοποθετήθηκαν πολλά φρέσκα τρόφιμα στο θάλαμο καταψύκτη.</li> </ul>	<ul style="list-style-type: none"> <li>• Δοκιμάστε μια υψηλότερη θερμοκρασία.</li> <li>• Αν στο θάλαμο καταψύκτη τοποθετήθηκαν νωπά τρόφιμα, περιμένετε μέχρι να καταψυχθούν τελείως.</li> <li>• Απενεργοποιήστε τον ανεμιστήρα (εφόσον υπάρχει) ακολουθώντας τη διαδικασία που περιγράφεται στην παράγραφο "ΑΝΕΜΙΣΤΗΡΑΣ".</li> </ul>

\* Διατίθεται μόνο σε ορισμένα μοντέλα

Σημείωση: Εάν η δήλωση του καταψύκτη υπάρχει στην πινακίδα τεχνικών στοιχείων (δείτε την παρακάτω εικόνα), η δήλωση ισχύει μόνο για το πρότυπο EN 62552:2013 που ισχύει έως τις 28 Φεβρουαρίου 2021.

**Μπορείτε να βρείτε πολιτικές, τυπική τεκμηρίωση, παραγγελία ανταλλακτικών και πρόσθετες πληροφορίες προϊόντος:**

- Επισκεφθείτε τον ιστότοπο **docs.indesit.eu** και **parts-selfservice.whirlpool.com**
- Χρησιμοποιώντας τον QR-Code
- Εναλλακτικά, **μπορείτε να επικοινωνήσετε με την Υπηρεσία εξυπηρέτησης πελατών** (βλ. τηλεφωνικό αριθμό στο βιβλιαράκι εγγύησης). Όταν επικοινωνείτε με το Κέντρο εξυπηρέτησης πελατών, αναφέρατε τους κωδικούς που αναγράφονται στην ετικέτα αναγνώρισης προϊόντος.

Οι πληροφορίες μοντέλου μπορούν να ανακτηθούν χρησιμοποιώντας τον κωδικό QR-Code αναγράφεται στην ετικέτα ενέργειας. Η ετικέτα περιλαμβάνει επίσης το αναγνωριστικό μοντέλου που μπορεί να χρησιμοποιηθεί για προσπέλαση στην πύλη της βάσης δεδομένων στη διεύθυνση <https://eprel.ec.europa.eu>.







