

# **Insta360 GO 3**

## **Dive Case**

## **潜水壳**

### **Instructions for Use**



Instructions for Use .....	1
使用说明 .....	9
Gebrauchsanleitung .....	16
Instrucciones de uso .....	24
Instructions d'utilisation .....	32
Istruzioni d'uso .....	40
取扱説明書 .....	48
사용 안내 .....	56
使用説明 .....	64



# English

## Specifications

**Maximum Depth** 60m (197ft)

**Weight** 100g (±3g)

**What's Included**

Dive Case x1, Thumb Screw Wrench x1, Protective Pouch x1, 1/4" Mount Adapter x1, 1/4" Thumb Screw x1, Anti-Fog Inserts x1 (6-Pack), Anti-slip Ring x4, Wrist Strapx1

## Names of Parts

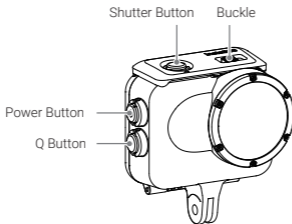

## Before Using

- ① Please read this document carefully and prepare the case properly before use. Failure to observe these instructions may cause damage to the camera, battery or other parts, for which Insta360 won't assume responsibility. Please use this product responsibly to prevent accidental damage.
- ② Improper maintenance may affect product performance. Each time before use, it's suggested to securely close the Dive Case (no camera inserted) and immerse it in water to check for leaks as described below:
  - Latch the Dive Case and then slowly immerse it in water, stopping if air is expelled from inside the Dive Case.
  - Immerse the Dive Case and operate the buttons under water for 2–3 minutes checking for any air bubbles.
  - Take the Dive Case out of the water and dry it thoroughly with a soft, dry cloth, then open and check for any water inside.
- ③ When sealing the Dive Case, be sure that the parts of the Dive Case in contact with its rubber seal are free of any foreign objects and the rubber seal has not moved off the rim of the Dive Case.
- ④ Never open or close the Dive Case in a location with a lot of sand, dirt, dust or other small particles. Otherwise, the performance of the Dive Case will be reduced and the camera may be damaged.
- ⑤ The Dive Case is not shock-resistant. Applying strong vibrations, shocks or pressure to the product may result in damage, failure or reduced waterproofing performance.
- ⑥ While using GO 3 in the Dive Case, the maximum height from which you can dive into the water is 2 meters (6.56ft). The Dive Case is protected against drops onto solid ground from a maximum height of 1 meter (3.28ft).
- ⑦ Glue may be visible inside the outer edge of the Dive Case lens. This is normal and will not affect waterproofing performance.

## How to Use

### 1 Open the Case

Hold the Dive Case with the buckle (①) arrow pointing to your left, as shown. Push the lock lever to the left and push the buckle up at arrow (②). Unhook buckle point (③) from the case's hook. When the buckle is unhooked, open the Dive Case (④).

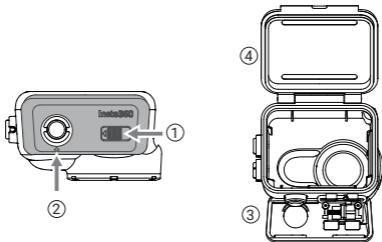

## 2 Attach the Anti-Fog Inserts

Attach the anti-fog inserts, ensuring they are inserted as shown below.

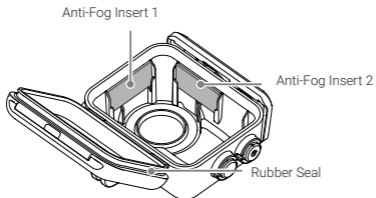

### **Note:**

When using third-party anti-fog inserts, ensure that the size is within 28×15×1.2mm. If the inserts are too large, they may cause water leakage and potentially damage the camera.



### 3 Insert the Action Pod and Camera

Be sure to insert in the correct direction so the camera lens is aligned with the lens space on the Dive Case.

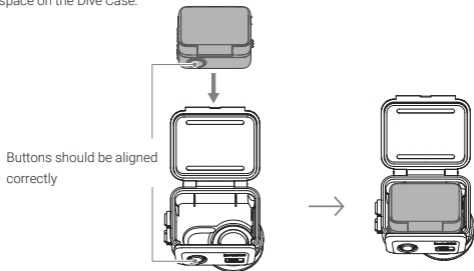

#### Note:

- When using the camera in water, please lock the touchscreen (🔒) to avoid accidental presses.
- When inserting the camera, take care not to scratch the lens.

### 4 Close the Case

To close the Dive Case, latch the buckle onto the case's hook and firmly push down until it clicks.

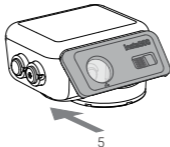

**Note:**

- Ensure the Dive Case is firmly closed. Be sure that the parts of the Dive Case in contact with its rubber seal are free of dirt or dust.
- For the best results, keep the Dive Case lens clean.

## **5 Attach the Anti-slip Ring**

When connecting the Dive Case to other accessories, such as the Floating Hand Grip, stick an Anti-slip Ring to the screw points.

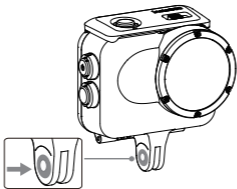

## **6 Connect with Floating Hand Grip or 1/4" Mount Adapter**

Connect the Dive Case to the Floating Hand Grip or 1/4" Mount Adapter and fasten with a 1/4" Thumb Screw.

## Maintenance

- ① Do not open the Dive Case while it is wet.
- ② After using the product in seawater, remove the camera and soak the Dive Case in freshwater for at least 60 minutes. If the Dive Case is not soaked after use in seawater, residual salt may cause water leakage. After soaking the Dive Case in freshwater, rinse it gently under the tap. Never apply a high-pressure water flow from a single direction, as it may cause leakage.
- ③ Ensure that the Dive Case is firmly closed before washing. After washing the Dive Case, wipe away any water droplets remaining on the surface with a soft, dry cloth. Do not dry it with a hair dryer, clothes dryer or stove.
- ④ Ensure there is no sand on the Dive Case before drying. Sand may scratch the product surface when wiped with a cloth.
- ⑤ Do not store the Dive Case in a hot and humid environment. In particular, do not leave it inside a hot car.
- ⑥ Do not wash the Dive Case with soap, neutral detergent or alcohol cleaning products. This may degrade the waterproofing performance.
- ⑦ Do not clean the Dive Case with organic solvents (such as diluents, alcohol or gasoline).
- ⑧ Store the product in a dry, well-ventilated location.

## Disclaimer

Please read this Disclaimer carefully. Using this product means that you acknowledge and accept the terms of this disclaimer. By using this product, you hereby acknowledge and agree that you are solely responsible for your own conduct when using this product and any consequences thereof. You agree to use this product only for proper and lawful purposes. You understand and agree that Arashi Vision Inc. (hereinafter referred to as 'Insta360') accepts no liability for any and all misuse, consequences, damages, injuries, penalties, or any other legal responsibility directly or indirectly incurred by your using this product and associated accessories. Before every use, make sure that your accessories are functioning properly. If there's any damage or irregularity, stop using them immediately. Within the scope of state laws and regulations, Insta360 reserves the right of final explanation and revision for the commitment.

## After-Sales Service

The warranty period of the attached product is 1 year from the original retail purchase. Warranty service may vary according to the applicable laws of your state or jurisdiction. For detailed warranty policies, please visit [\*\*http://insta360.com/support\*\*](http://insta360.com/support)

# 简体中文

## 产品规格

最大防水深度 60 米

重量 100g (±3g)

包含物品 潜水壳、扳手、便携收纳袋、1/4" 转接头、1/4" 螺丝固定杆、防雾片 (6 片)、摩擦片 (4 片)、手绳

## 部件名称

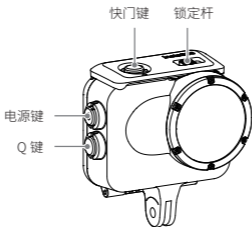

## 使用前：

- ① 请仔细阅读本文档，并确保在使用前进行准备和维护。如果不遵循使用指南进行操作，可能会导致相机、电池、记录内容等损失，本公司不承担任何责任。您有责任以谨慎合理的方式使用本产品。
- ② 由于维护方法不当可能会导致产品性能受影响，建议在每次使用前，请先将潜水壳（空壳）锁好，然后浸入水中检查是否漏水，具体如下：
  - 将潜水壳锁好，然后慢慢浸入水中，如果有空气从潜水壳内排出则停止操作。
  - 将潜水壳浸泡在水中并操作按键 2~3 分钟，检查是否有气泡出现。
  - 将潜水壳从水中取出，用柔软的干布擦拭干净，然后打开潜水壳并仔细检查内部是否有水进入。
- ③ 密封潜水壳前，请确保密封圈及其接触表面上没有异物（污垢、灰尘、沙子、毛发、棉绒、液体等）。确保密封圈没有扭曲、错位、划痕、裂缝等。
- ④ 切勿在有大量沙子、污垢、灰尘等的场所打开和关闭保护壳。若不遵循此注意事项可能会导致异物粘附在密封圈上，从而降低产品性能，损坏相机。
- ⑤ 为保证潜水壳密封性，关闭外壳后，请再次确认密封圈未被挤出或无异物卡在潜水壳内。
- ⑥ 本产品不耐冲击。对产品施加剧烈的震动、冲击或压力可能会导致损坏或降低潜水壳防水性能。使用时，跳水高度请限制在 2 米内，跌落高度（水泥地板）1 米内。
- ⑦ 潜水壳镜片与壳体固定处如有气泡状残留胶水，属于正常现象，不影响防水性能。

## 使用

### ① 打开潜水壳

向左推动潜水壳锁定杆 (①) 的同时, 沿锁扣图示方向掰开锁扣 (②), 然后将其从挂钩上取下 (③)。锁扣完全解开时, 打开底盖 (④)。

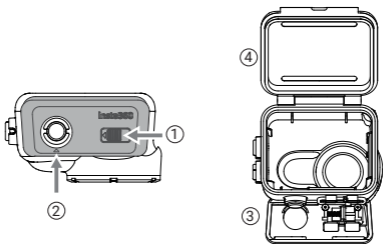

## ② 放置防雾片

将防雾片分别放置在潜水壳内壁两侧，确保防雾片嵌在潜水壳内壁如图所示位置。

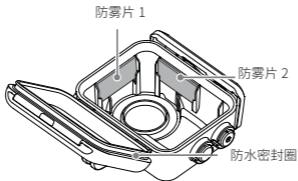

### 注意：

如购买第三方防雾片，请确保防雾片尺寸小于或等于  $28 \times 15 \times 1.2\text{mm}$ 。防雾片尺寸过大会导致潜水壳密封不良，损毁相机。

## ③ 置入相机

置入相机时，请注意按键与镜头位置的正确对应。

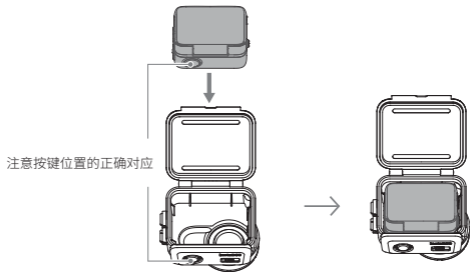



## 注意：

- 当相机在水下使用时，请使用锁屏功能，将屏幕锁定（），以防误触屏幕。
- 置入相机时，请注意不要划伤镜头。

## 4 关闭潜水壳

关闭潜水壳，将锁扣与挂钩锁合，然后按下锁扣，直至发出咔嗒声。

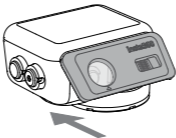

## 注意：

- 仔细检查潜水壳是否牢固关闭，确保密封圈及其接触表面没有污垢或灰尘。
- 为了获得最佳拍摄效果，使用时请保持潜水壳镜片的干净。

## 5 安装摩擦片

将潜水壳转接至其他配件时，为更好固定转接底座，使用时可在接口处粘贴透明摩擦片。

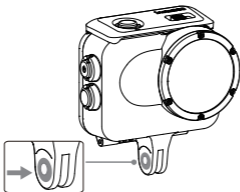

## 6 安装浮力手柄或 1/4" 转接头

将潜水壳安装至浮力手柄或 1/4" 转接头转接至其他配件，并使用螺丝固定。

### 维护

- ① 潜水壳潮湿时，请勿打开。
- ② 在海水环境中使用产品后，请先打开潜水壳取出相机，然后关闭潜水壳将其放入清水（淡水）中浸泡至少 60 分钟以上。如果潜水壳在海水中使用后没有冲洗，残留的盐分会在缝隙中结晶，并形成不溶于水的晶体。这些盐晶会顶起密封圈，导致进水。因此，请务必将潜水壳在淡水中浸泡。从淡水中取出潜水壳后，在柔和流动的自来水中进行冲洗。不要从单一方向施加强力的水流，因为这可能会导致产品进水。
- ③ 在用水清洗之前，请确保潜水壳牢固关闭。清洗后，用干毛巾擦去潜水壳表面上残留的水滴。请勿使用烘干机或炉子进行烘干。
- ④ 用布擦拭时，粘附在潜水壳上的沙子可能会刮伤潜水壳表面。
- ⑤ 请勿将产品存放在炎热潮湿的环境中。特别是，请勿将产品留在汽车内。
- ⑥ 请勿用肥皂水、中性清洁剂或酒精清洗产品。这可能会降低防水性能。
- ⑦ 请勿使用有机溶剂（如稀释剂、酒精或汽油）进行清洁。
- ⑧ 请将产品存放在干燥、通风良好的场所。

## \* 免责声明

请仔细阅读本声明，一旦使用本产品，即视为对本声明的全部认可和接受。每次使用前，请仔细检查产品，若出现破损、变形，请勿使用。使用本产品，就意味着您认可并同意，您将对使用本产品的行为和可能产生的后果负全部责任。您承诺仅会出于正当合法的目的使用本产品。您理解并同意，对于直接或间接因使用本产品而造成的滥用、不利影响、损害、伤害、惩罚或者其他法律后果，影石创新科技股份有限公司（以下简称“Insta360”）将不承担任何责任。用户应遵循包括但不限于本文提及的使用注意事项。在国家法律法规范围内，本承诺解释权、修改权归 Insta360 所有。

## 售后服务

自您最初零售购入之日起，本产品的保修期为 1 年。详细的售后服务流程和保修条款，请访问 <http://insta360.com/support>

# Deutsch

## Spezifikationen

**Maximale Tiefe** 60m

**Gewicht** 100g ( $\pm$  3g)

**Lieferumfang** Tauchgehäuse x1, Rändelschraubenschlüssel x1, Schutztasche x1, 1/4"-Befestigungsadapter x1, 1/4"-Rändelschraube x1 (6er-Pack), Anti-Beschlag-Einsätze x1, Anti-Rutsch-Ring x4, Armband x1.

## Teilebezeichnung

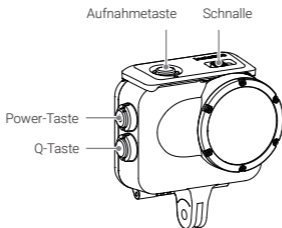

## Vor der Verwendung

- ① Bitte lies dir dieses Dokument sorgfältig durch und mache das Gehäuse vor der Verwendung entsprechend einsatzbereit. Bei Nichtbeachtung dieser Anleitung können Kamera, Akku oder andere Teile beschädigt werden, wofür Insta360 keine Haftung übernimmt. Bitte verwende dieses Produkt mit Bedacht, um versehentliche Beschädigungen zu vermeiden.
- ② Unsachgemäße Pflege kann die Leistung des Produkts beeinträchtigen. Vor jeder Verwendung solltest du das Tauchgehäuse (ohne eingesetzte Kamera) fest schließen und unter Wasser tauchen, um es wie unten beschrieben auf Lecks zu überprüfen:
  - Verschließe das Tauchgehäuse und tauche es dann langsam unter Wasser. Höre damit auf, wenn Luft aus dem Inneren des Tauchgehäuses austritt.
  - Tauche das Tauchgehäuse unter Wasser, betätige die Tasten 2-3 Minuten lang unter Wasser und achte darauf, ob Luftblasen austreten.
  - Nimm das Tauchgehäuse aus dem Wasser und trockene es sorgfältig mit einem weichen, trockenen Tuch ab. Öffne dann das Tauchgehäuse und sieh nach, ob sich Wasser darin befindet.
- ③ Stelle beim Schließen des Tauchgehäuses sicher, dass sich an den Teilen des Tauchgehäuses, die mit der Gummidichtung in Berührung kommen, keine Fremdobjekte befinden. Achte auch darauf, dass die Gummidichtung noch immer die Randkante des Tauchgehäuses abdeckt.
- ④ Öffne oder schließe das Tauchgehäuse nie an einem Ort, an dem es viel Sand, Schmutz, Staub oder andere kleine Partikel gibt. Ansonsten könnte die Dichtigkeit des Tauchgehäuses beeinträchtigt und die Kamera beschädigt werden.
- ⑤ Das Tauchgehäuse ist nicht stoßfest. Starke Vibrationen, Stöße oder auf das Produkt ausgeübter Druck können zu Beschädigung, Ausfällen oder verminderter Wasserdichtigkeit führen.
- ⑥ Während sich die GO 3 im Tauchgehäuse befindet, beträgt die maximale Höhe, aus der du ins Wasser tauchen kannst, 2 Meter. Das Tauchgehäuse ist gegen

Stürze auf festen Untergrund aus einer maximalen Höhe von 1 m geschützt.

- ⑦ An der Außenkante der Tauchhäuselinse kann Kleber sichtbar sein. Das ist normal und beeinträchtigt die Wasserdichtigkeit nicht.

## Anleitung

### 1 Öffnen des Gehäuses

Halte das Tauchgehäuse so, dass der Pfeil an der Schnalle ( ① ) wie abgebildet nach links zeigt. Drücke den Verriegelungsschieber nach links und drücke die Schnalle am Pfeil ( ② ) nach oben. Löse die Schnalle ( ③ ) vom Haken des Gehäuses. Öffne das Tauchgehäuse, sobald die Schnalle gelöst ist ( ④ ).

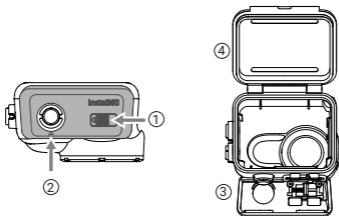

## 2 Anbringen der Anti-Beschlag-Einsätze

Bringe die Anti-Beschlag-Einsätze an. Achte dabei darauf, dass du sie wie unten abgebildet einsetzt.

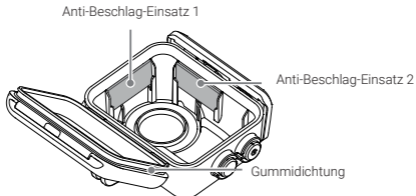

### Hinweis:

Wenn du Anti-Beschlag-Einsätze von Drittanbietern verwendest, achte darauf, dass diese nicht größer als 28 x 15 x 1,2 mm sind. Wenn die Einsätze zu groß sind, kann dies die Wasserdichtigkeit beeinträchtigen und die Kamera beschädigen.

### 3 Einsetzen des Action Pods und der Kamera

Achte dabei auf die korrekte Ausrichtung, sodass sich die Kameralinse an der Linsenausparung des Tauchgehäuses befindet.

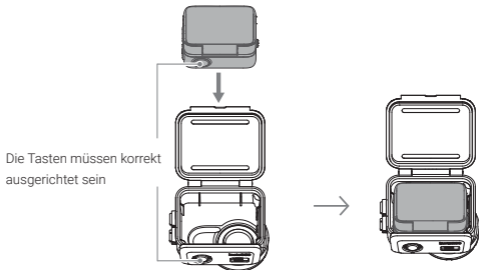

#### Hinweis:

- Wenn du die Kamera im Wasser benutzt, sperre bitte den Touchscreen (🔒), um versehentliches Drücken zu vermeiden.
- Achte beim Einsetzen der Kamera darauf, dass du die Linse nicht zerkratzt.

### 4 Schließen des Gehäuses

Um das Tauchgehäuse zu schließen, klinke die Schnalle in den Haken des Gehäuses ein und drücke sie fest nach unten, bis sie einrastet.

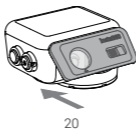



**Hinweis:**

- Vergewissere dich, dass das Tauchgehäuse fest verschlossen ist. Die Teile des Tauchgehäuses, die mit der Gummidichtung in Berührung kommen, müssen schmutz- und staubfrei sein.
- Für optimale Resultate solltest du die Linse des Tauchgehäuses immer sauber halten.

## 5 Anbringen des Anti-Rutsch-Rings

Wenn du das Tauchgehäuse zusammen mit anderweitigem Zubehör wie z. B. dem Schwimmfähigen Handgriff nutzt, solltest du an den Schraubverbindungsstellen einen Anti-Rutsch-Ring anbringen.

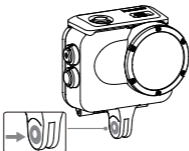

## 6 Anbringen am Schwimmfähigen Handgriff oder 1/4"-Befestigungsadapter

Befestige das Tauchgehäuse am Schwimmfähigen Handgriff oder 1/4"-Befestigungsadapter und fixiere die Verbindung mithilfe einer 1/4"-Rändelschraube.

## Wartung

- ① Öffne das Tauchgehäuse nicht, solange es nass ist.
- ② Nachdem du das Produkt im Meer verwendet hast, nimm die Kamera heraus und weiche das Tauchgehäuse mindestens 60 Minuten lang in frischem Wasser ein. Wenn das Tauchgehäuse nach der Verwendung im Meer nicht eingeweicht wird, könnten Salzurückstände die Wasserdichtigkeit beeinträchtigen. Spüle das Tauchgehäuse nach dem Einweichen in frischem Wasser vorsichtig mit Leitungswasser ab. Du darfst das Tauchgehäuse keinem starken Wasserstrahl aus einer einzigen Richtung aussetzen, da hierdurch Wasser eindringen könnte.
- ③ Vergewissere dich vor dem Säubern, dass das Tauchgehäuse fest verschlossen ist. Wische alle Wassertropfen, die sich noch an der Außenseite befinden, mit einem weichen, trockenen Tuch ab, nachdem du das Tauchgehäuse abgespült hast. Trockne es nicht mit einem Föhn, im Wäschetrockner oder einem Ofen.
- ④ Vergewissere dich vor dem Trocknen, dass sich kein Sand am Tauchgehäuse befindet. Sand kann die Oberfläche des Produkts verkratzen, wenn du ihn mit einem Tuch abwischst.
- ⑤ Bewahre das Tauchgehäuse nicht in heißer oder feuchten Umgebung auf. Lass es vor allem nicht in einem heißen Auto liegen.
- ⑥ Säubere das Tauchgehäuse nicht mit Seifen, neutralen Spülmitteln oder alkoholischen Reinigungsprodukten. Dies könnte die Wasserdichtigkeit beeinträchtigen.
- ⑦ Reinige das Tauchgehäuse nicht mit organischen Lösungsmitteln (z. B. Verdünnungsmittel, Alkohol oder Benzin).
- ⑧ Bewahre das Produkt an einem trockenen und gut belüfteten Ort auf.

## Disclaimer

Bitte lies diesen Haftungsausschluss sorgfältig durch. Mit der Nutzung dieses Produkts erkennst du die Bedingungen dieses Disclaimers an und akzeptierst sie. Durch die Nutzung dieses Produkts erkennst du hiermit an und erklärst dich damit einverstanden, dass du allein für dein eigenes Verhalten bei der Nutzung dieses Produkts und für alle daraus resultierenden Folgen verantwortlich bist. Du bestätigst, dass du dieses Produkt nur für ordnungsgemäße und rechtmäßige Zwecke einsetzt. Du nimmst zur Kenntnis und erklärst dich damit einverstanden, dass Arashi Vision Inc. (im Folgenden als "Insta360" bezeichnet) keine Haftung für jeglichen Missbrauch, Folgen, Schäden, Verletzungen, Strafen oder andere rechtliche Verantwortung übernimmt, die direkt oder indirekt durch die Verwendung dieses Produkts und des dazugehörigen Zubehörs entstehen. Vergewissere dich vor jedem Einsatz, dass deine Zubehörteile richtig funktionieren. Wenn etwas beschädigt ist oder Unregelmäßigkeiten aufweist, solltest du den Gebrauch sofort einstellen. Im Rahmen der staatlichen Gesetze und Vorschriften behält sich Insta360 das Recht auf abschließende Erläuterungen und Überarbeitung der Vereinbarung vor.

## Kundendienst

Die Garantiezeit für das beigelegte Produkt beträgt 1 Jahr ab dem ursprünglichen Kauf im Einzelhandel. Die Garantieleistungen können je nach den geltenden Gesetzen deines Landes oder deiner Gerichtsbarkeit variieren. Ausführliche Informationen zur Garantie findest du unter <http://insta360.com/support>.

# Español

## Especificaciones

**Profundidad máxima** 60 m

**Peso** 100 g ( $\pm 3$  g)

**Qué incluye**

1x Carcasa de Buceo, 1x Llave para tornillo de pulgar, 1x Funda protectora, 1x Adaptador de montura de 1/4", 1x Tornillo de pulgar de 1/4", 1x Insertos antiniebla (paquete de 6), 4x Anillo antideslizante, 1x Correa para la muñeca

## Nombres de las piezas

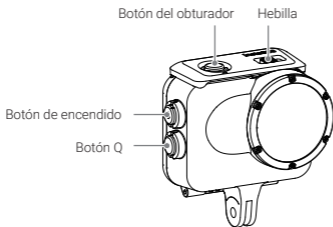

## Antes de usar

- ① Por favor, lee atentamente este documento y prepara el estuche adecuadamente antes de utilizarlo. El incumplimiento de estas instrucciones puede causar daños en la cámara, la batería u otras piezas, de los que Insta360 no se hará responsable. Utiliza este producto de forma responsable para evitar daños accidentales.
- ② Un mantenimiento inadecuado puede afectar al rendimiento del producto. Antes de cada uso, se recomienda cerrar bien la Carcasa de Buceo (sin la cámara insertada) y sumergirla en agua para comprobar que no haya fugas, tal como se describe a continuación:
  - Cierra la Carcasa de Buceo y sumérgela lentamente en el agua, deteniéndote si sale aire del interior de la Carcasa de Buceo.
  - Sumerge la Carcasa de Buceo y acciona los botones bajo el agua durante 2-3 minutos comprobando que no queden burbujas de aire.
  - Saca la Carcasa de Buceo del agua y sécala bien con un paño suave y seco; a continuación, ábrela y comprueba si hay agua en su interior.
- ③ Cuando selles la Carcasa de Buceo, asegúrate de que las partes de la Carcasa de Buceo en contacto con su junta de goma estén libres de objetos extraños y que la junta de goma no se haya salido del borde de la Carcasa de Buceo.
- ④ No abras ni cierres nunca la Carcasa de Buceo en un lugar con mucha arena, suciedad, polvo u otras partículas pequeñas. De lo contrario, se reducirá el rendimiento de la Carcasa de Buceo y la cámara podría resultar dañada.
- ⑤ La Carcasa de Buceo no es resistente a los golpes. La aplicación de fuertes vibraciones, choques o presión sobre el producto puede provocar daños, fallos o una reducción del rendimiento de la impermeabilización.
- ⑥ Mientras utilices la GO 3 con la Carcasa de Buceo, la altura máxima desde la

que puedes sumergirte en el agua es de 2 metros. La Carcasa de Buceo está protegida contra caídas contra suelo desde una altura máxima de 1 metro.

- ⑦ El pegamento puede ser visible en el interior del borde exterior de la lente de la Carcasa de Buceo. Esto es normal y no afectará al rendimiento de la impermeabilización.

## Cómo utilizarla

### 1 Abre la carcasa

Sujeta la Carcasa de Buceo con la flecha de la hebilla ( ① ) apuntando hacia tu izquierda, como se muestra. Empuja la palanca de bloqueo hacia la izquierda y empuja la hebilla hacia arriba ( ② ). Desengancha el punto de la hebilla ( ③ ) del gancho de la carcasa. Cuando la hebilla esté desenganchada, abre la Carcasa de Buceo ( ④ ).

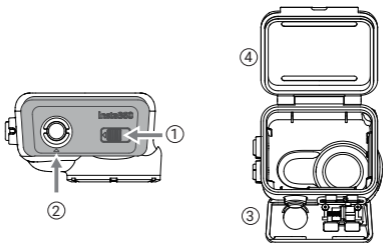

## 2 Coloca los insertos antiniebla

Coloca los insertos antiniebla, asegurándote de que estén insertados como se muestra a continuación.

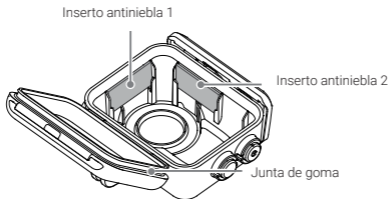

### Nota:

Cuando utilices insertos antiniebla de otros fabricantes, asegúrate de que el tamaño no supere los 28x15x1,2. mm. Si los insertos son demasiado grandes, pueden provocar fugas de agua y dañar potencialmente la cámara.

### 3 Inserta el Action Pod y la cámara

Asegúrate de insertarlos en la dirección correcta para que la lente de la cámara esté alineada con el espacio de la lente en la Carcasa de Buceo.

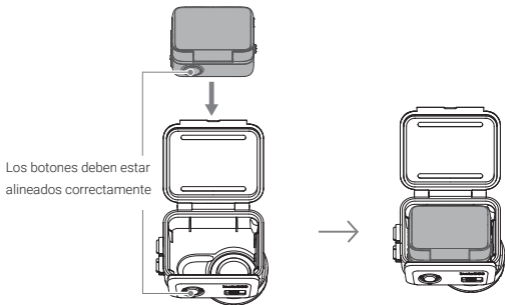

#### Nota:

- Cuando utilices la cámara en el agua, bloquea la pantalla táctil (🔒) para evitar pulsaciones accidentales.
- Al insertar la cámara, ten cuidado de no rayar la lente.



## 4 Cierra la carcasa

Para cerrar la Carcasa de Buceo, engancha la hebilla en el gancho de la carcasa y presiona firmemente hacia abajo hasta que haga clic.

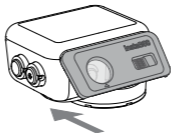

### Nota:

- Asegúrate de que la Carcasa de Buceo esté bien cerrada. Asegúrate de que las partes de la Carcasa de Buceo en contacto con su junta de goma están libres de suciedad o polvo.
- Para obtener los mejores resultados, mantén limpia la lente de la Carcasa de Buceo.

## 5 Coloca el anillo antideslizante

Cuando conectes la Carcasa de Buceo a otros accesorios, como la empuñadura flotante, pega un anillo antideslizante en los puntos de atornillado.

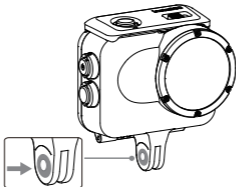

## **6 Conectar con empuñadura flotante o adaptador de montaje de 1/4"**

Conecta la Carcasa de Buceo a la empuñadura flotante o al adaptador de montaje de 1/4" y fíjalo con un tornillo de mariposa de 1/4".

### **Mantenimiento**

- ① No abras la Carcasa de Buceo mientras esté mojada.
- ② Después de utilizar el producto en agua de mar, retira la cámara y sumerge la Carcasa de Buceo en agua dulce durante al menos 60 minutos. Si la Carcasa de Buceo no se sumerge después de su uso en agua de mar, los restos de sal pueden provocar fugas de agua. Después de sumergir la Carcasa de Buceo en agua dulce, enjuágala suavemente bajo el grifo. No apliques nunca un flujo de agua a alta presión desde una sola dirección, ya que podría provocar fugas.
- ③ Asegúrate de que la Carcasa de Buceo esté bien cerrada antes de lavarla. Después de lavar la Carcasa de Buceo, limpia las gotas de agua que queden en la superficie con un paño suave y seco. No la seques con secador de pelo, secadora de ropa o estufa.
- ④ Asegúrate de que no haya arena en la Carcasa de Buceo antes de secarla. La arena puede rayar la superficie del producto al limpiarla con un paño.
- ⑤ No guardes la Carcasa de Buceo en un ambiente caluroso y húmedo. En particular, no lo dejes dentro de un coche caliente.
- ⑥ No laves la Carcasa de Buceo con jabón, detergente neutro o productos de limpieza con alcohol. Esto puede degradar el rendimiento de la impermeabilización.
- ⑦ No limpies la Carcasa de Buceo con disolventes orgánicos (como diluyentes, alcohol o gasolina).
- ⑧ Almacena el producto en un lugar seco y bien ventilado.

## Descargo de responsabilidad

Lee atentamente esta cláusula de exención de responsabilidad. El uso de este producto implica que reconoces y aceptas los términos de esta cláusula de exención de responsabilidad. Al utilizar este producto, reconoces y aceptas que eres el único responsable de tu propia conducta al utilizar este producto y de cualquier consecuencia de la misma. Te comprometes a utilizar este producto únicamente para fines adecuados y lícitos. Entiendes y aceptas que Arashi Vision Inc. (en lo sucesivo "Insta360") no acepta ninguna responsabilidad por cualquier y todo mal uso, consecuencias, daños, lesiones, sanciones o cualquier otra responsabilidad legal directa o indirectamente incurrida por el uso de este producto y accesorios asociados. Antes de cada uso, asegúrate de que tus accesorios funcionan correctamente. Si hay algún daño o irregularidad, deja de usarlos inmediatamente. En el ámbito de las leyes y reglamentos estatales, Insta360 se reserva el derecho de explicación final y revisión para el compromiso.

## Servicio postventa

El periodo de garantía del producto adjunto es de 1 año a partir de la compra original al por menor. El servicio de garantía puede variar según las leyes aplicables de su estado o jurisdicción. Para obtener información detallada sobre la garantía, visita <http://insta360.com/support>

# Français

## Caractéristiques

**Profondeur maximale** 60 m

**Poids** 100 g ( $\pm 3$  g)

**Dans la boîte :**

1x Boîtier de plongée, 1x clé à vis à oreilles, 1x pochette de protection, 1x adaptateur de montage 1/4", 1x vis à oreilles 1/4", 1x pack de 6 inserts anti-buée, 4x anneaux anti-dérapants, 1x Dragonne

## Noms des pièces

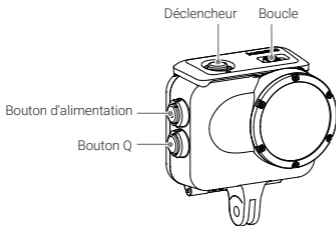

## Avant utilisation

- ① Veuillez lire attentivement ce document et préparer correctement le boîtier avant utilisation. Le non-respect de ces instructions peut endommager la caméra, la batterie ou d'autres pièces, pour lesquelles Insta360 ne prendra pas la responsabilité. Veuillez utiliser ce produit de manière responsable pour éviter tout dommage accidentel.
- ② Un entretien incorrect peut affecter les performances du produit. Avant chaque utilisation, il est recommandé de fermer solidement le boîtier de plongée (sans caméra insérée) et de l'immerger dans l'eau pour vérifier les fuites comme décrit ci-dessous:
  - Verrouillez le boîtier de plongée, puis immergez-le lentement dans l'eau, en arrêtant si de l'air est expulsé de l'intérieur du boîtier de plongée.
  - Immergez le boîtier de plongée et utilisez les boutons sous l'eau pendant 2 à 3 minutes pour vérifier s'il y a des bulles d'air.
  - Sortez le boîtier de plongée de l'eau et séchez-le soigneusement avec un chiffon doux et sec, puis ouvrez-le et vérifiez s'il y a de l'eau à l'intérieur.
- ③ Lors de la fermeture du boîtier de plongée, assurez-vous que les parties du boîtier de plongée en contact avec son joint en caoutchouc sont exemptes de tout corps étranger et que le joint en caoutchouc ne s'est pas déplacé du bord du boîtier de plongée.
- ④ Ne jamais ouvrir ou fermer le boîtier de plongée dans un endroit avec beaucoup de sable, de saleté, de poussière ou d'autres petites particules. Sinon, les performances du boîtier de plongée seront réduites et la caméra risque d'être endommagée.
- ⑤ Le boîtier de plongée n'est pas résistant aux chocs. L'application de fortes vibrations, de chocs ou de pressions sur le produit peut entraîner des dommages, une défaillance ou une réduction des performances d'étanchéité.
- ⑥ Lors de l'utilisation de la GO 3 dans le boîtier de plongée, la hauteur maximale à partir de laquelle vous pouvez plonger dans l'eau est de 2 mètres. Le boîtier

de plongée est protégé contre les chutes sur un sol dur à partir d'une hauteur maximale de 1 mètre.

- ⑦ De la colle peut être visible à l'intérieur du bord extérieur de la lentille du boîtier de plongée. Ceci est normal et n'affectera pas les performances d'étanchéité.

## Guide d'utilisation

### 1 Ouvrez le boîtier

Tenez le boîtier de plongée avec la flèche de la boucle ( ① ) pointant vers votre gauche, comme indiqué. Poussez le levier de verrouillage vers la gauche et poussez la boucle vers le haut au niveau de la flèche ( ② ). Décrochez la boucle ( ③ ) du crochet du boîtier. Lorsque la boucle est décrochée, ouvrez le boîtier de plongée ( ④ ).

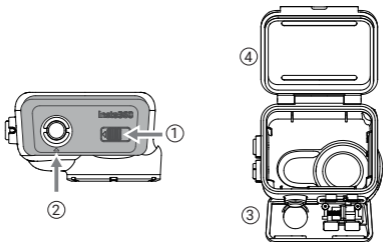

## 2 Fixez les inserts anti-buée

Fixez les inserts anti-buée en vous assurant qu'ils sont insérés comme indiqué ci-dessous.

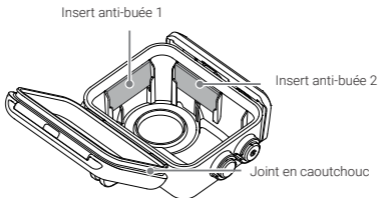

### **Note :**

Lorsque vous utilisez des inserts antibuée tiers, assurez-vous que la taille est inférieure à  $28 \times 15 \times 1.2$  mm. Si les inserts sont trop grands, cela peut causer des fuites d'eau et potentiellement endommager la caméra.

### 3 Insérez l'Action Pod et la caméra

Assurez-vous d'insérer dans la bonne direction afin que l'objectif de la caméra soit aligné avec l'espace de l'objectif sur le boîtier de plongée.

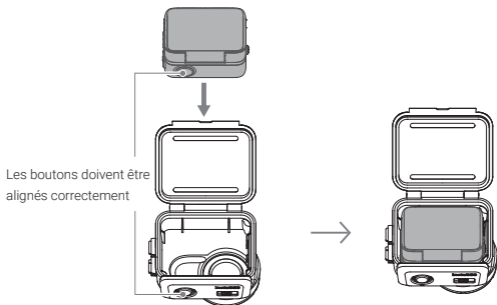

#### Note :

- Lors de l'utilisation de la caméra dans l'eau, verrouillez l'écran tactile (🔒) pour éviter les pressions accidentelles.
- Lors de l'insertion de la caméra, faites attention à ne pas rayer l'objectif.



## 4 Fermez le boîtier

Pour fermer le boîtier de plongée, attachez la boucle sur la boucle du boîtier et appuyez fermement jusqu'à ce qu'elle clique.

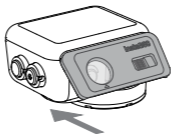

### Note :

- Assurez-vous que le boîtier de plongée est bien fermé. Assurez-vous que les parties du boîtier de plongée en contact avec son joint en caoutchouc sont exemptes de saleté ou de poussière.
- Pour des résultats optimaux, gardez la lentille du boîtier de plongée propre.

## 5 Attacher l'anneau anti-dérapant

Lorsque vous connectez le boîtier de plongée à d'autres accessoires, tels que la poignée flottante, collez un anneau anti-dérapant sur les points de vis.

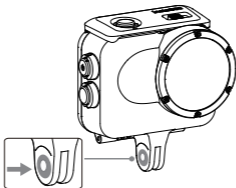

## **6 Utiliser une poignée flottante ou un adaptateur de montage 1/4"**

Connectez le boîtier de plongée à la poignée flottante ou à l'adaptateur de montage 1/4" et fixez-le avec une vis à oreilles 1/4".

### **Entretien**

- ① Ne pas ouvrir le boîtier de plongée lorsqu'il est mouillé.
- ② Après avoir utilisé le produit en eau de mer, retirez la caméra et laissez tremper le boîtier de plongée dans de l'eau douce pendant au moins 60 minutes. Si le boîtier de plongée n'est pas complètement immergé après utilisation en eau de mer, le sel résiduel peut causer des fuites d'eau. Après avoir immergé le boîtier de plongée dans de l'eau douce, rincez-le délicatement sous le robinet. N'appliquez jamais un débit d'eau à haute pression directement, car cela pourrait provoquer des fuites.
- ③ Assurez-vous que le boîtier de plongée est bien fermé avant de le laver. Après avoir lavé le boîtier de plongée, essuyez toutes les gouttelettes d'eau restantes sur la surface avec un chiffon doux et sec. Ne le séchez pas avec un sèche-cheveux, un sèche-linge ou une plaque chauffante.
- ④ Assurez-vous qu'il n'y a pas de sable sur le boîtier de plongée avant de le sécher. Le sable peut rayer la surface du produit lorsqu'il est essuyé avec un chiffon.
- ⑤ Ne stockez pas le boîtier de plongée dans un environnement chaud et humide. En particulier, ne le laissez pas dans une voiture chaude.
- ⑥ Ne lavez pas le boîtier de plongée avec du savon, un détergent neutre ou des produits de nettoyage à base d'alcool. Cela peut dégrader les performances d'étanchéité.
- ⑦ Ne nettoyez pas le boîtier de plongée avec des solvants organiques (tels que des diluants, de l'alcool ou de l'essence).
- ⑧ Stockez le produit dans un endroit sec et bien aéré.

## Clause de non-responsabilité

Veillez lire attentivement cette clause de non-responsabilité. L'utilisation de ce produit signifie que vous reconnaissez et acceptez les termes de cette clause de non-responsabilité. En utilisant ce produit, vous reconnaissez et acceptez par la présente que vous êtes seul responsable de votre propre conduite lors de l'utilisation de ce produit et de toutes les conséquences qui en découlent. Vous acceptez d'utiliser ce produit uniquement à des fins appropriées et légales. Vous comprenez et acceptez qu'Arashi Vision Inc. (ci-après dénommé « Insta360 ») n'accepte aucune responsabilité pour toute utilisation abusive, conséquences, dommages, blessures, pénalités ou toute autre responsabilité légale directement ou indirectement encourue par votre utilisation de ce produit et accessoires associés. Avant chaque utilisation, assurez-vous que vos accessoires fonctionnent correctement. S'il y a des dommages ou des irrégularités, arrêtez de les utiliser immédiatement. Dans le cadre des lois et règlements de l'État, Insta360 se réserve le droit d'explication finale et de révision de l'engagement.

## Service après-vente

La période de garantie du produit joint est de 1 an à compter de l'achat initial. Le service de garantie peut varier selon les lois applicables de votre état ou juridiction. Pour les politiques de garantie détaillées, veuillez visiter <http://insta360.com/support>

# Italiano

## Specifiche

Profondità massima

60m

Peso

100g (±3g)

Cosa è incluso

1x Case Subacqueo, 1x Chiave per viti a testa zigrinata, 1x Custodia protettiva, 1x Adattatore da 1/4", 1x Vite a testa zigrinata da 1/4", 1x Inserti anti-condensa Confezione da 6, 4x Anello antiscivolo, 1x Cinturino

## Nomi dei componenti

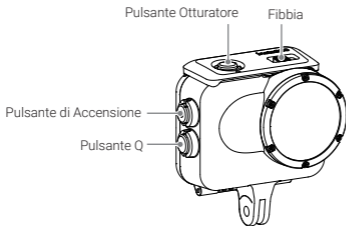

## Prima dell'utilizzo

- ① Leggi attentamente queste istruzioni e inserisci la custodia prima di iniziare a utilizzare la videocamera. La mancata osservanza di queste istruzioni può causare danni alla videocamera, alla batteria o ad altre parti, per i quali Insta360 non si assume alcuna responsabilità. Assicurati di utilizzare questo prodotto in modo responsabile per prevenire danni accidentali.
- ② Una manutenzione non corretta può compromettere le prestazioni del prodotto. Prima di ogni utilizzo, assicurati di chiudere saldamente il Case Subacqueo (senza videocamera) e di immergerlo in acqua per verificare che non ci siano perdite come descritto qui di seguito:
  - Chiudi il Case Subacqueo e immergilo lentamente in acqua per vedere se l'aria viene espulsa dall'interno del Case.
  - Immergi il Case Subacqueo e utilizza la videocamera sott'acqua per alcuni minuti controllando che non ci siano bolle d'aria.
  - Togli il Case Subacqueo dall'acqua e asciugalo accuratamente con un panno morbido e asciutto, quindi aprilo di nuovo e controlla che non sia rimasta dell'acqua all'interno.
- ③ Una volta chiuso il Case Subacqueo, assicurati che le parti a contatto con la guarnizione di gomma siano libere da qualsiasi corpo estraneo e che quest'ultima sia perfettamente allineata.
- ④ Non aprire o chiudere il Case Subacqueo in presenza di sabbia, sporco, polvere o altre piccole particelle. Ciò potrebbe influire sulle prestazioni del Case Subacqueo e la videocamera potrebbe danneggiarsi.
- ⑤ Il Case Subacqueo non è resistente agli urti. Forti vibrazioni, urti o pressioni potrebbero causare danni al Case riducendo notevolmente l'impermeabilità.
- ⑥ Mentre utilizzi la GO 3 con il Case Subacqueo, l'altezza massima da cui puoi tuffarti in acqua è di 2 metri. Il Case Subacqueo funge anche da protezione per la tua videocamera da cadute da massimo 1 metro di altezza.
- ⑦ Della colla potrebbe essere visibile all'interno del copriobiettivo del Case Subacqueo. Questo è normale e non influisce sulle prestazioni dell'impermeabilità.

## Modalità d'Uso

### 1 Apri il Case

Sorreggi il Case Subacqueo con la fibbia ( ① ) rivolta verso sinistra, come mostrato. Spingi la leva di blocco verso sinistra e premi la fibbia verso l'alto in corrispondenza della freccia ( ② ). Sgancia il punto della fibbia ( ③ ) dal gancio del Case. Una volta che la fibbia è sganciata, apri il Case Subacqueo ( ④ ).

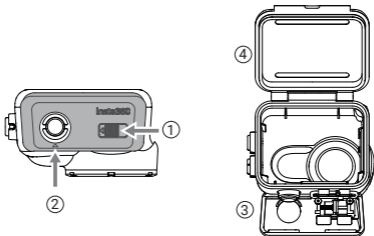

## 2 Attacca gli inserti anti-condensa

Assicurati che gli inserti anti-condensa siano inseriti come mostrato di seguito.

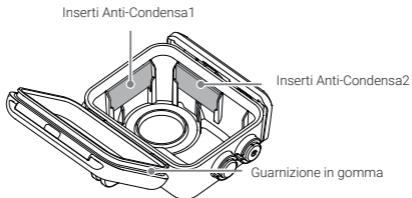

### **Nota:**

Quando utilizzi inserti anti-condensa di terzi, assicurati che la dimensione sia entro i  $28 \times 15 \times 1.2$  mm. Se gli inserti sono troppo grandi, possono causare entrate d'acqua e danneggiare la videocamera.

### 3 Inserisci l'Action Pod e la Videocamera

Assicurati di inserirlo nella direzione corretta in modo che l'obiettivo della videocamera sia allineato perfettamente con il copriobiettivo del Case Subacqueo.

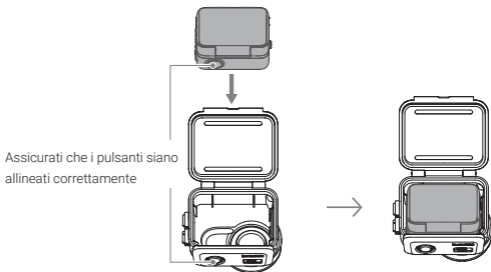

#### Nota:

- Quando utilizzi la videocamera in acqua, disattiva il touchscreen (🔒) per evitare comandi accidentali.
- Quando inserisci la videocamera, fai attenzione a non graffiare l'obiettivo.



## 4 Chiudi il Case

Per chiudere il Case subacqueo, aggancia la fibbia al gancio della custodia e spingi fermamente verso il basso fino a quando non scatta.

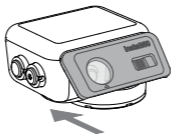

### Nota:

- Assicurati che il Case Subacqueo sia ben chiuso. Assicurati che le parti del Case subacqueo a contatto con la guarnizione di gomma siano pulite.

Per ottenere risultati ottimali, mantieni sempre pulito il copriobiettivo del Case Subacqueo.

## 5 Aggancia l'anello antiscivolo

Quando colleghi il Case subacqueo ad altri accessori, come l'impugnatura galleggiante, assicurati di applicare l'anello antiscivolo ai punti di avvitamento.

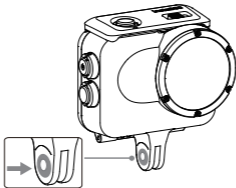

## **6** Monta l'impugnatura galleggiante con l'adattatore da 1/4".

Monta il Case Subacqueo all'impugnatura galleggiante o all'adattatore da 1/4" e fissalo con una vite a testa zigrinata da 1/4".

### **Manutenzione**

- ① Non aprire il Case Subacqueo se ancora bagnato.
- ② Dopo aver effettuato le tue riprese marine, rimuovi la videocamera e immergi il Case Subacqueo in acqua dolce per almeno 60 minuti. Se il Case Subacqueo non viene messa a mollo dopo l'uso in acqua salata, il sale potrebbe compromettere l'impermeabilità. Una volta lasciato a mollo, sciacqua il Case Subacqueo sotto l'acqua corrente. La pressione dell'acqua non dovrà mai essere al massimo per non causare danni.
- ③ Assicurati che il Case Subacqueo sia ben chiuso prima di metterlo sotto l'acqua corrente. Togli il Case Subacqueo dall'acqua e asciugalo accuratamente con un panno morbido e asciutto. Non asciugarlo con nessuno dispositivo elettronico quale phon o scaldino.
- ④ Assicurati che non ci sia della sabbia nel Case Subacqueo prima di asciugarlo. La sabbia potrebbe graffiare il Case se strofinata con un panno.
- ⑤ Non conservare il Case Subacqueo in un ambiente umido e caldo. E soprattutto, non lasciarlo all'interno dell'auto in estate.
- ⑥ Non lavare il Case Subacqueo con sapone, detersivi neutri o prodotti per la pulizia a base di alcol. Questo potrebbe compromettere le prestazioni dell'impermeabilità.
- ⑦ Non pulire il Case Subacqueo con solventi organici (come diluenti, alcol o benzina). con solventi organici (come diluenti, alcol o benzina).
- ⑧ Conservare il prodotto in un luogo asciutto e ben ventilato.

## Avvertenze

Assicurati di leggere attentamente le avvertenze. Utilizzando questo prodotto acconsenti e riconosci di accettare i termini di questo delle seguenti avvertenze. L'utente riconosce e accetta di essere l'unico responsabile della maniera in cui viene utilizzato il prodotto e delle relative conseguenze. Accetti di utilizzare questo prodotto solo per scopi corretti e leciti. Riconosci e accetti che Arashi Vision Inc. (di seguito denominata "Insta360") non si assume alcuna responsabilità per qualsiasi uso improprio, conseguenza, danno, lesione, o qualsiasi altra responsabilità legale direttamente o indirettamente sostenuta dall'utilizzo di questo prodotto. Prima di ogni utilizzo, assicurarsi che il prodotto funzioni correttamente. In caso di danni o irregolarità, interrompere immediatamente l'uso. Nel rispetto delle leggi e dei regolamenti applicabili, Insta360 si riserva il diritto di fornire spiegazioni e di revisione finale.

## Assistenza post-vendita

Il periodo di garanzia del prodotto allegato è di 1 anno dall'acquisto. Il servizio di garanzia può variare in base alle leggi vigenti nel tuo Paese di residenza. Per informazioni dettagliate sulla garanzia, vai su <http://insta360.com/support>

# 日本語

## 仕様

最大深度

60m

重量

100g ( ± 3g)

同梱物

潜水ケース x1、サムスクリューレンチ x1、保護ポーチ x1、1/4 インチマウントアダプター x1、1/4 インチねじ x1、防曇シート x6、安定パッド x4、リストストラップ x1

## 各部の名称

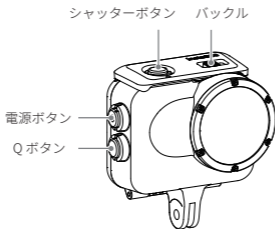

## ご使用前に

- ① この取扱説明書をよくお読みいただき、正しくお使いください。本説明書の指示に従わないことに起因する、カメラやバッテリー、その他の部品への損害について、Insta360 はその責任を負いません。本製品の使用による偶発的な損害を避けるため、責任を持ってご使用ください。
- ② 適切なメンテナンスを行わない場合、製品の性能に悪影響を及ぼすおそれがあります。使用後は必ず、下記の手順で（カメラを取り出した状態で）潜水ケースをしっかりと閉じ、水中に沈めて漏水しないことを確認してください。
  - ・潜水ケースを閉じた状態で水中にゆっくりと沈め、潜水ケースの内側から空気が漏れるところで止めます。
  - ・潜水ケースを水に沈めた状態で2～3分ボタンを操作し、空気の泡が発生しないことを確認します。
  - ・潜水ケースを水中から取り出し、柔らかい乾いた布で水気を完全に拭き取ります。潜水ケースを開けて内部に浸水していないことを確認します。
- ③ 潜水ケースを閉じる際には、ラバーシールと接する部品にゴミが付着しておらず、またラバーシールが縁から外れていないことを確認します。
- ④ 潜水ケースは、砂や泥、ホコリなどの微粒子の多い場所では開閉しないでください。潜水ケースの防水性能に悪影響を及ぼし、カメラが故障する原因となります。
- ⑤ 潜水ケースには耐衝撃性能はありません。潜水ケースに強い振動や衝撃、圧力を加えると、破損したり防水性能に悪影響を及ぼしたりする可能性があります。
- ⑥ GO 3 を潜水ケースに入れて使用する場合の最大深度は2mです。潜水ケースは最大で1mの高さからの落下に耐えられます。
- ⑦ 潜水ケースのレンズ外縁に接着剤が見える場合があります。これは異常ではなく、防水性能に影響しません。

## 使用方法

### ① ケースを開ける

潜水ケースのバックルを持ち(①)図のように矢印が左側を向くようにします。ロックレバーを左側に押し、矢印の方向にバックルを押し上げます(②)。バックルを潜水ケースのフックから外します(③)。バックルが外れたら、潜水ケースを開けます(④)。

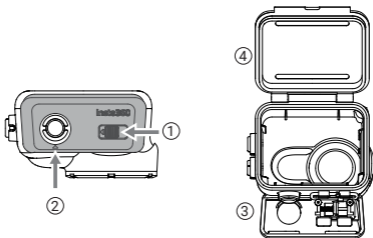

## ② 防曇シートの装着

防曇シートを下図のように装着します。

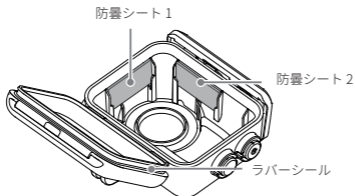

### 注意:

サードパーティ製の防曇シートを使用する場合、サイズが28 × 15 × 1.2mm 以内であることを確認してください。サイズが大きすぎると水が侵入する原因となり、カメラに損害を与える可能性があります。

### ③ アクションポッドとカメラの挿入

カメラのレンズが潜水ケースのレンズ部に合うように正しい向きで装着します。

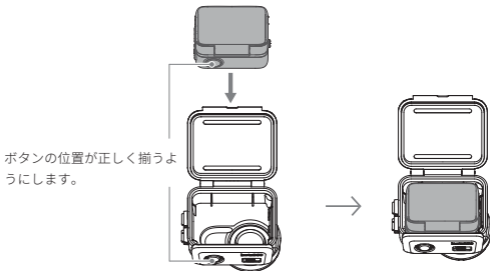

#### 注意:

- ・ カメラを水中で使用する場合、タッチスクリーンを誤って押さないようにロックしてください。(🔒)
- ・ カメラを挿入する際、レンズを傷つけないようご注意ください。



## ④ ケースを閉じる

潜水ケースを閉じるには、ケースのツメにバックルを掛けて、カチッと音がするまでしっかりと押し込みます。

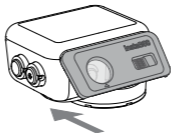

### 注意:

- ・潜水ケースがしっかりと閉じられていることをご確認ください。潜水ケースのラバーシールに触れる部品に汚れやゴミが付着しないようにします。
- ・最高の結果を得るため、潜水ケースのレンズは綺麗な状態にしておきます。

## ⑤ 防曇シートの取り付け

潜水ケースをフローティングハンドグリップなどのアクセサリーに接続する場合は、安定パッドをねじ穴に貼り付けます。

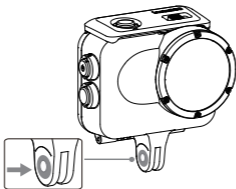

## ⑥ フローティングハンドグリップ、または 1/4 インチマウントアダプタで接続します。

潜水ケースをフローティングハンドグリップまたは 1/4 インチマウントアダプターに接続し、1/4 インチねじで固定します。

### メンテナンス

- ① 潜水ケースが濡れている状態で開けないでください。
- ② 海中で使用した後は、潜水ケースからカメラを取り出し、潜水ケースを真水に 60 分以上浸けます。海中で使用したまま放置すると、塩分が浸水の原因となります。真水に漬けた後、流水で洗い流します。高圧洗浄機で一方向から水流を当てることはしないでください。浸水の原因となります。
- ③ 潜水ケースを洗う前にしっかりと閉じていることをご確認ください。潜水ケースを洗った後は、柔らかい乾いた布で表面の水滴を拭き取ります。ヘアドライヤーや衣類乾燥機、ストーブで乾燥させることはしないでください。
- ④ 乾燥させる前に潜水ケース表面に砂が付いていないことをご確認ください。砂が付いていると布で拭き上げる際に傷がつく原因となります。
- ⑤ 潜水ケースは高温多湿の環境で保管しないでください。特に、高温の車内に放置しないでください。
- ⑥ 潜水ケースを洗浄する際は、石鹼や中性洗剤、アルコール洗浄液を使用しないでください。防水性能に悪影響を及ぼす可能性があります。
- ⑦ 潜水ケースを有機溶媒（薄め液、アルコール、ガソリンなど）で洗浄しないでください。
- ⑧ 潜水ケースを保管する際は乾燥した風通しの良い場所に置いてください。

## 免責事項

本免責事項をよくお読みください。本製品を使用することは、本免責事項の規約に同意し受け入れたこととなります。本製品を使用することにより、お客様は本製品を使用する際のご自身の行為およびその結果について、単独で責任を負うことを認め、同意するものとします。お客様は本製品を適切で合法的な目的にのみ使用することに同意するものとします。本製品および関連アクセサリーの使用により直接的または間接的に生じた、あらゆる誤用、影響、損害、傷害、罰則、またはその他の法的責任について、お客様は Arashi Vision Inc.（以下「Insta360」とします）が一切の責任を負わないことを理解し、同意するものとします。アクセサリーの使用前に必ず、正しく機能することをご確認ください。損傷や異常がある場合は直ちに使用を中止してください。国の法律および規制の範囲内で、Insta360 は本免責事項の最終的な説明及び改訂の権利を留保します。

## アフターサービス

本製品の保証期間は購入後 1 年間です。保証サービスはお客様の国または司法管轄区域によって異なります。保証規定の詳細につきましては、<http://insta360.com/support> をご覧ください。

# 한국어

## 제품 사양

최대 방수 깊이 60m

무게 100g ( ± 3g)

### 구성품

다이브 케이스 x1, 엄지 나사 렌치 x1, 보호 파우치 x1, 1/4" 마운트 어댑터 x1, 1/4" 엄지 나사 x1, 김서림 방지 필름 x1 (6 팩), 미끄럼 방지 링 x4, 손목 스트랩 x1

## 부품명

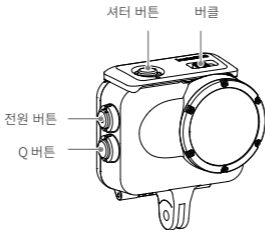

## 사용 전

- ① 사용 전 해당 문서를 자세히 읽고 케이스를 알맞게 보관하세요 . 주의사항에 대해 숙지하지 않을 시 카메라 , 배터리 또는 부품에 손상이 발생할 수 있으며 , 이에 대한 책임은 Insta360 측에서 부담하지 않습니다 . 우발적인 손상을 방지하기 위해 주의사항에 유의하여 사용하시길 바랍니다 .
- ② 잘못된 유지보수는 제품 성능에 영향을 미칠 수 있습니다 . 사용하기 전 항상 다이브 케이스 ( 카메라가 장착되지 않은 상태 ) 를 단단히 닫고 하단 절차에 따라 물에 담가 누수 여부를 확인하실 것을 권장 드립니다 .
  - 다이브 케이스를 잠근 상태에서 천천히 물에 담가 다이브 케이스 내부에서 공기가 배출되면 멈추십시오 .
  - 다이브 케이스를 2~3 분 동안 물속에서 버튼을 조작하여 기포가 발생하는지 확인하십시오 .
  - 다이브 케이스를 물에서 꺼내 부드럽고 마른 천으로 건조한 후 내부에 물방울이 있는지 확인하십시오 .
- ③ 다이브 케이스 밀봉 시 고무씰 접촉부에 이물질이 없는지 , 고무씰이 다이브 케이스에 견고하게 장착되었는지 확인하십시오 .
- ④ 모래 , 흙 , 먼지 등 작은 이물질이 많은 곳에서는 절대로 다이브 케이스를 열거나 닫지 마세요 . 다이브 케이스의 성능이 저하되고 카메라가 손상될 리스크가 존재합니다 .
- ⑤ 다이브 케이스는 충격 방지 기능이 없습니다 . 카메라에 강한 진동 , 충격 또는 압력이 가해질 경우 손상 , 고장 또는 방수 성능 저하가 발생할 수 있습니다 .
- ⑥ GO 3 에 다이브 케이스를 장착하여 사용 시 최대 2m 높이에서 다이브 가능합니다 . 다이브 케이스는 최대 1m 높이에서 바닥으로 떨어뜨려도 안전하게 보호됩니다 .
- ⑦ 다이브 케이스 렌즈의 바깥 가장자리에 접착제가 보이는 경우가 발생할 수 있습니다 . 이는 정상적인 현상이며 방수 성능에 영향을 미치지 않습니다 .

## 사용법

### 1 케이스를 오픈하십시오 .

이미지와 같이 버클 ( ① ) 화살표가 왼쪽을 가리키도록 다이브 케이스를 잡으십시오 . 잠금 레버를 왼쪽으로 밀고 , 버클을 화살표 방향에 따라 위로 미십시오 ( ② ) . 케이스 후크로부터 버클 포인트 ( ③ ) 를 해제하십시오 . 버클이 해제된 후 다이브 케이스 ( ④ ) 를 여십시오 .

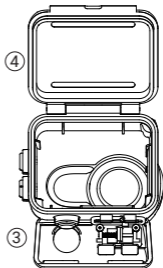
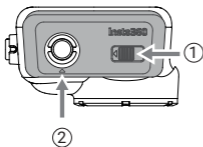

## ② 김서림 방지 필름을 장착하십시오 .

김서림 방지 필름을 아래와 같이 삽입하십시오 .

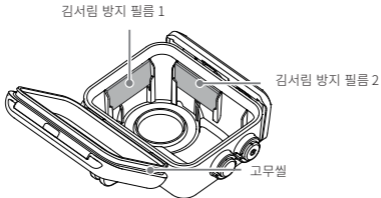

### 주의사항 :

타사 김서림 방지 필름을 사용할 경우  $28 \times 15 \times 1.2\text{mm}$  이내인지 확인하십시오 . 필름 사이즈가 너무 크면 누수가 발생하여 카메라가 손상될 수 있습니다 .

### 3 액션팩과 카메라를 장착하십시오 ,

카메라 렌즈가 다이브 케이스 속 렌즈 공간과 일치하도록 정확하게 삽입하셔야 합니다 .

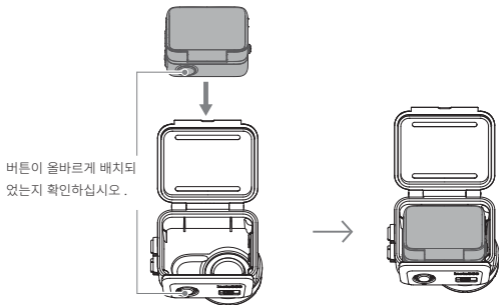

#### 주의사항 :

- 수중에서 카메라를 사용할 시 실수로 터치스크린 (  ) 을 누르지 않도록 잠그십시오 .
- 카메라 장착 시 렌즈가 긁히지 않도록 유의하십시오 .



## 4 케이스를 잠그십시오 .

다이브 케이스를 잠글 때 버클을 케이스 후크에 건 후, 딸깍 소리가 날 때까지 꼭 누르십시오 .

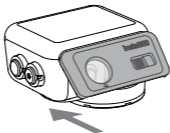

### 주의사항 :

- 다이브 케이스가 잘 잠가졌는지 꼭 확인하십시오 . 다이브 케이스 고무셀 접촉부에 먼지나 이물질이 없는지 확인하십시오 .
- 최상의 푸티지를 위하여 다이브 케이스 렌즈는 언제나 깨끗이 유지해야 합니다 .

## 5 미끄럼 방지 링을 장착하십시오 .

다이브 케이스를 플로팅 핸드 그립 등 액세서리와 연결 시, 미끄럼 방지 링을 마운트 포인트에 장착하십시오 .

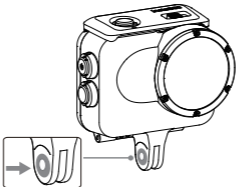

## 6 플로팅 핸드 그립 또는 1/4" 마운트 어댑터에 연결하십시오 .

다이브 케이스를 플로팅 핸드 그립 또는 1/4" 마운트 어댑터에 연결한 후 1/4" 엄지 나사로 고정하십시오 .

### 보관 및 유지

- ① 젖은 상태에서는 다이브 케이스를 열지 마십시오 .
- ② 바닷물에서 제품을 사용한 후에는 카메라를 분리하고 다이브 케이스를 깨끗한 물에 60 분 이상 담가 두십시오 . 사용 후 다이브 케이스를 깨끗한 물에 담그지 않으면 잔류 염분으로 인해 누수가 발생할 수 있습니다 . 다이브 케이스를 깨끗한 물에 담근 후 수돗물로 가볍게 헹구십시오 . 누수가 발생할 수 있으므로 한 방향에서 고압의 물 줄기를 분사하지 마십시오 .
- ③ 청결 전 다이브 케이스가 잘 닫혀 있는지 확인하십시오 . 다이브 케이스 청결 후 표면에 남아 있는 물방울을 부드럽고 마른 천으로 닦아내십시오 . 헤어 드라이어 , 의류 건조기 또는 난로로 말리지 마십시오 .
- ④ 건조하기 전 다이브 케이스에 모래가 묻어 있지 않은지 확인하십시오 . 천으로 닦을 때 모래가 제품 표면을 긁을 수 있습니다 .
- ⑤ 다이브 케이스를 덥고 습한 환경에 보관하지 마십시오 . 특히 뜨거운 차량 안에 장기간 보관하지 마십시오 .
- ⑥ 비누 , 중성 세제 또는 알콜 세척제로 다이브 케이스를 세척하지 마십시오 . 방수 성능이 저하될 수 있습니다 .
- ⑦ 유기 용제 ( 희석제 , 알코올 , 휘발유 등 ) 로 다이브 케이스를 세척하지 마십시오 .
- ⑧ 제품을 건조하고 통풍이 잘되는 곳에 보관하십시오 .

## 면책조항

하단 면책 조항을 유의하여 확인하십시오. 해당 제품을 사용한다는 것은 귀하가 면책 조항을 인정하고 수락함을 의미합니다. 해당 제품을 사용함으로써 귀하는 제품을 사용할 때의 자신의 행동과 그에 따른 결과에 대해 전적으로 책임이 있음을 인정하고 이에 동의합니다. 귀하는 해당 제품을 적절하고 합법적인 목적으로만 사용하는 데 동의합니다. 귀하가 해당 제품을 사용하여 직간접적으로 발생한 모든 오용, 결과, 파손, 부상, 처벌 또는 기타 법적 책임에 대해 Arashi Vision Inc. (이하 'Insta360' 이라고 칭함) 는 책임을 지지 않는다는 점을 이해하고 동의합니다. 제품 사용 전, 모든 액세서리가 정확히 작동하는지 확인하십시오. 제품 이슈가 발견될 경우 즉시 사용을 중단하십시오. 주 법률 및 규정의 범위 내에서 Insta360 은 책임에 대한 최종 설명 및 수정 권한을 보유합니다.

## A/S 정책

해당 제품의 품질보증 기간은 구매일로부터 1 년입니다. 보증 서비스는 해당 국가 또는 관할 지역의 해당 법률에 따라 다를 수 있습니다. 자세한 품질 보증 정책은 <http://insta360.com/support> 을 방문하여 확인하십시오.

## 繁體中文

### 規格

最高深度 60 米 (197 英尺)

重量 100 克 ((±3 克)

包裝內包括 潛水殼 x1, 螺絲扳手 x1, 保護套 x1, 1/4" 轉接器 x1, 1/4" 螺絲 x1, 防霧片 x1 (6 片), 防滑環 x4, 腕帶 x1

### 部件名稱

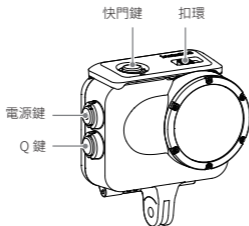

## 使用前

- ① 請使用前細心閱讀此文件並正確準備潛水殼 不跟從指引可能會導致相機、電池或其他部件損壞，Insta360 不會對此負責。請負責地使用此產品以避免意外損壞。
- ② 不正常的維護可能會影響產品表現。每次使用前，建議如下般正常地關上潛水殼（不含相機在內）並浸泡在水裡以檢查有沒有滲漏：
  - 關上潛水殼並慢慢地浸泡在水裡，如潛水殼中漏出氣泡請停止。
  - 關上潛水殼並在水下操作按鈕 2-3 分鐘，檢查會否有氣泡。
  - 從水中拿出潛水殼並以柔軟乾布抹乾潛水殼，然後打開檢查內裡是否有水。
- ③ 當關上潛水殼時，檢查潛水殼的部件都與橡膠密封圈接觸，沒有外物阻礙，而橡膠密封圈也沒有從潛水殼的槽位中移位。
- ④ 在多沙、污泥、塵埃，或其他小粒子的環境永遠不要打開或關上潛水殼。否則潛水殼的表現會下降，並可能損壞相機。
- ⑤ 潛水殼並不防撞。強震、衝擊，或壓力都可能令產品損壞，以致不能或減低防水能力。
- ⑥ 當使用在潛水殼裡的 GO 3，最深可潛至 2 米 (6.56 英尺)。潛水殼可保護從 1 米 (3.28 英尺) 高的地方掉落到地上。
- ⑦ 膠水可能會在潛水殼的鏡頭外圈中。這是正常現象而且並不會影響防水性能。

## 如何使用

### 1 打開潛水殼

拿著潛水殼的扣環 (1)，如指示般箭頭向左。將鎖杆扳向左亦將扣環在箭頭的位置推 (2)。解鎖扣環 (3) 脫開潛水殼的勾。當扣環沒並勾著，打開潛水殼 (4)。

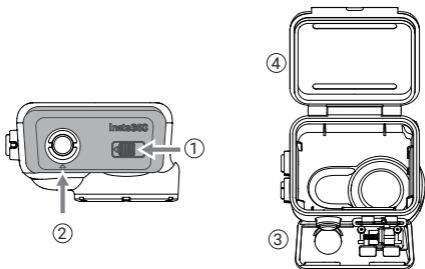

## ② 插入防霧片

插入防霧片，確保他們如下並安裝。

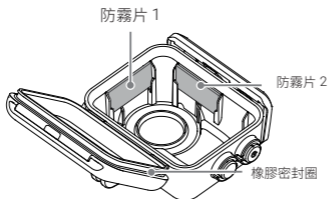

### 注意：

當使用第三方防震片時，確保尺寸在  $28 \times 15 \times 1.2$  毫米內。如防霧片太大，可能會造成漏水並可能會損壞相機。

### 3 放入 Action Pod 及相機

確保以正確的方向插入，以讓相機鏡頭對準潛水殼的鏡頭位置。

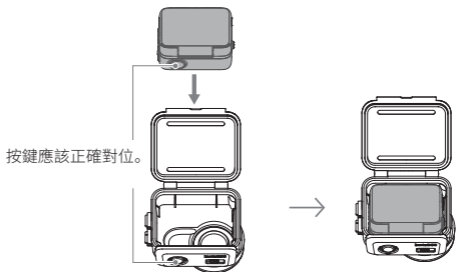

#### 注意：

- 當在水中使用相機，請鎖好觸控螢幕 (  ) 以避免意外按到。
- 當放入相機時，注意不要刮到鏡頭。

### 4 關閉潛水殼

關閉潛水殼時，將扣環扣在潛水殼的勾上，並按下直至卡扣鎖好。

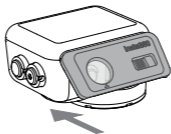



**注意：**

- 確保潛水殼牢固關好。確保潛水殼與橡膠密封圈接觸的部份沒有污物或塵埃。
- 為確保最佳拍攝效果，請確保潛水殼鏡片清潔。

## 5 放上防滑圈

當將潛水殼連上其他配件時，例如手持浮力棒，將防滑圈貼在螺絲上。

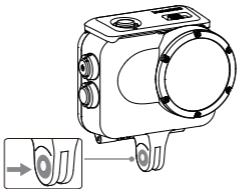

## 6 與手持浮力棒或 1/4" 接口連接

將潛水殼與手持浮力棒或 1/4" 接口連接，並以 1/4" 螺絲固定。

## 維護

- ① 當潛水殼濕時不要打開它。
- ② 當在海水使用產品後，將相機拿出並將潛水殼浸泡在淡水中最少 60 分鐘。如果潛水殼在海中使用後沒有浸泡在淡水中，殘留的鹽分可能會導致漏水。當潛水殼在淡水中浸泡後，輕輕在水龍頭下沖洗它。不要在單方向以大水壓沖洗，這可能會導致進水。
- ③ 確保在沖洗前潛水殼牢固關好。當沖洗潛水殼後，以柔軟乾布擦乾表面任何的水滴。不要以電吹風（風筒）、乾衣架，或火爐弄乾。
- ④ 在擦乾前確保潛水殼上沒有沙塵。沙塵可能會在用布擦乾時刮傷產品。
- ⑤ 不要在炎熱和潮濕的地方存放潛水殼 尤其不要在炎熱的車裡。
- ⑥ 不要用肥皂、中性清潔劑，或酒精清潔劑沖洗潛水殼。這可能會降低防水能力。
- ⑦ 不要以有機溶劑清潔潛水殼（例如稀釋劑、酒精，或汽油）。
- ⑧ 在乾燥、良好通風的地方存放產品。

## 免責聲明

請仔細閱讀此免責聲明。使用此產品表示你明白並同意此免責聲明的內容。使用此產品，表示你了解並同意你獨自為你使用此產品的行為及任何後果負責。你同意只使用此產品在正確及合法用途。你明白並同意 Arashi Vision Inc. (後面會寫為 'Insta360') 對直接或間接由你使用此產品及相關配件而產生的任何錯誤使用、後果、損毀、受傷、罰款，或任何其他法律後果不負任何責任。使用前，請確保配件可以正常運作。如果配件出現損壞或不正常，請立即停止使用。在符合當地法律法規下，Insta360 保留最終解釋權及對協議的修正權。

## 售後服務

附有的產品保用期由最初購買日期起一年。保用期可能會根據你的所在地或司法管轄區而不同。詳細的保用條款，請查看 <http://insta360.com/support>



**Arashi Vision Inc.**

**ADD:** Foresea Life Center, Tower 2, 11F, 1100 Xingye Road, Haiwang Community,  
Xin'an Street, Bao'an District, Shenzhen, China

**WEB:** [www.insta360.com](http://www.insta360.com)

**TEL:** 400-833-4360 +1 800 6920 360

**EMAIL:** [service@insta360.com](mailto:service@insta360.com)

Insta360 GmbH **EC REP**  **CARTA**

Gartenfelder Straße 29-37, Gebäude 31/31.12  
1.OG, 13599, Berlin, Germany

+49 177 856 7813 [service@insta360.com](mailto:service@insta360.com)

