

Girmi

BY TREVIDEA

Manuale d'uso

User manual

Mod.: FG21

Technical model: DF-165

IT

EN

PT

FR



Friggitrice

Electric deep fryer

ITA: INDICE

Simbologia.....	p. 2
Avvertenze per l'utilizzo.....	p. 3
Informazioni d'uso.....	p. 5
FG21.....	p. 6
Nomenclatura.....	p. 6
Al primo utilizzo.....	p. 7
Funzionamento.....	p. 7
Suggerimenti per la cottura.....	p. 7
Pulizia.....	p. 7
Caratteristiche tecniche.....	p. 8
Trattamento dei rifiuti delle apparecchiature elettriche ed elettroniche.....	p. 24

ENG: INDEX

Symbols.....	p. 2
FG21.....	p. 6
Safety instructions.....	p. 8
General information.....	p. 10
Description of parts.....	p. 11
First use.....	p. 11
Operating the unit.....	p. 11
Cooking time and temperature.....	p. 12
Cleaning.....	p. 12
Technical features.....	p. 12
Waste of electric and electronic equipment (WEEE Directive).....	p. 24

PORTUGUESE..... p. 13

FRANCAIS..... p. 18

CLASSI DI PROTEZIONE / PROTECTION CLASSES



ATTENZIONE
RISCHIO DI SCOSSE ELETTRICHE
NON ESPORRE A PIOGGIA E UMIDITA'



WARNING
ELECTRIC SHOCK RISK
DO NOT EXPOSE TO RAIN OR MOISTURE



ATTENZIONE: NON APRITE L'APPARECCHIO. ALL'INTERNO NON VI SONO COMANDI MANIPOLABILI DALL'UTENTE NE' PARTI DI RICAMBIO. PER TUTTE LE OPERAZIONI DI SERVIZIO RIVOLGERSI AD UN CENTRO DI ASSISTENZA AUTORIZZATO.

Se l'apparecchio ha impresso i simboli sottostanti, significa che le caratteristiche tecniche sono corrispondenti al simbolo.



Questo simbolo segnala la presenza all'interno del prodotto di componenti operanti ad alta tensione; non apritelo in nessun caso.

This symbol warns the user that un-insulated dangerous voltage inside the system may cause an electrical shock. Do not open the case.



Questo simbolo indica che l'apparecchio appartiene alla **Classe I**: ciò significa che l'apparecchio ha una spina che comprende il polo di messa a terra e va usata esclusivamente su prese provviste di messa a terra.

Class I Appliance symbol. This means the appliance must have the chassis connected to electrical earth/ground by an earth conductor.



Attenzione: questo simbolo indica all'utente istruzioni importanti da leggere e da rispettare durante l'utilizzo del prodotto.

Caution: this symbol reminds the user to read carefully the important operations and maintenance instructions in this owner's guide.

AVVERTENZE DI SICUREZZA

Di seguito sono riportate importanti indicazioni riguardanti l'installazione, l'uso e la manutenzione; conservare con cura questo libretto per ogni ulteriore consultazione; utilizzare il prodotto solo nel modo indicato dal presente libretto di istruzioni; ogni altro uso è da considerare improprio e pericoloso; perciò il costruttore non può essere considerato responsabile nel caso in cui vi siano danni derivanti da usi impropri, erronei ed irragionevoli.

Prima dell'uso verificare l'integrità dell'apparecchio: in caso di dubbio non utilizzarlo e rivolgersi all'assistenza.

Non lasciare gli elementi dell'imballaggio (sacchetti in plastica, polistirolo espanso, chiodi, graffette, ecc.) alla portata dei bambini in quanto sono potenziali fonti di pericolo; inoltre, ricordiamo che questi, devono essere oggetto di raccolta differenziata.

Accertarsi che i dati di targa siano compatibili con quelli della rete elettrica; l'installazione deve essere effettuata in base alle istruzioni del costruttore considerando la potenza massima indicata in targa; un'errata installazione può causare danni a persone, animali o cose, per i quali il costruttore non può essere considerato responsabile.

Se fosse necessario l'uso di adattatori, prese multiple e prolunghie utilizzare quelli conformi alle vigenti norme di sicurezza; non superare i limiti di assorbimento indicati su adattatore e/o prolunghie, nonché quello di massima potenza marcato sull'adattatore multiplo.

Non lasciare l'apparecchio inutilmente inserito; meglio staccare la spina dalla rete di alimentazione quando l'apparecchio non viene utilizzato.

Qualora l'apparecchio sia fuori uso e si sia deciso di non ripararlo, si raccomanda di renderlo inutilizzabile tagliando il cavo di alimentazione.

Scollegare sempre l'apparecchio dall'alimentazione se lasciato incustodito.

Le operazioni di pulizia devono essere effettuate dopo aver staccato la spina.

- Non avvicinare il cavo di alimentazione a oggetti taglienti o a superfici calde e non tirarlo per staccare la spina. Non lasciarlo penzolare dal piano di lavoro dove un bambino potrebbe afferrarlo. Non utilizzare il prodotto in caso di danni al cavo di alimentazione, alla spina o in caso di cortocircuiti; fare riparare il prodotto da un centro di assistenza autorizzato.

- Non esporre il prodotto a condizioni atmosferiche dannose come pioggia, umidità, gelo, ecc. Conservarlo in luoghi asciutti. Non maneggiare o toccare il prodotto con mani bagnate o a piedi nudi.

- Questo apparecchio può essere utilizzato da bambini dagli 8 anni in su e da persone con ridotte capacità fisiche, sensoriali o mentali o con mancanza di esperienza o conoscenza se a loro è stata assicurata un'adeguata sorveglianza oppure se hanno ricevuto istruzioni circa l'uso in sicurezza dell'apparecchio e compreso i rischi associati; le operazioni di pulizia e di manutenzione non devono essere effettuate da bambini a meno che non abbiano più di 8 anni e siano sorvegliati.

- Tenere il prodotto ed il cavo di alimentazione fuori dalla portata dei bambini sotto 8 anni.

Se il cavo di alimentazione è danneggiato, o in caso di guasto e/o di cattivo funzionamento non manomettere l'apparecchio. L'eventuale riparazione deve essere effettuata dal costruttore o dal suo servizio assistenza tecnica o comunque da una persona con qualifica simile, in modo da prevenire ogni rischio. Il mancato rispetto di quanto sopra può compromettere la sicurezza dell'apparecchio e far decadere i termini di garanzia.

ATTENZIONE: il prodotto ha una funzione riscaldante. Le superfici possono sviluppare alte temperature. Dato che la percezione della temperatura è diversa per ogni persona, utilizzare l'apparecchio con cautela. Toccare solo le superfici progettate per essere toccate.

- I bambini non devono giocare con l'apparecchio.
- Questo apparecchio è progettato per uso domestico o applicazioni simili come: cucine per il personale in negozi, uffici o altri luoghi di lavoro, per i clienti in hotel, motel, bed & breakfast o residence.
- L'apparecchio non è progettato per essere usato attraverso timer esterni o telecomandi. Prima di ogni utilizzo svolgere il cavo di alimentazione.
- Non sottoporre il prodotto ad urti, potrebbero danneggiarlo. Utilizzare solo ricambi ed accessori originali e compatibili.
- Non utilizzare sotto o accanto a materiali infiammabili come le tende, fonti di calore, zone fredde e vapore.

INFORMAZIONI D'USO

 **ATTENZIONE:** chiudere sempre il coperchio prima di azionare l'apparecchio. Staccare la spina dalla presa elettrica prima di montarlo e prima di ogni operazione di pulizia.

Al primo utilizzo lavare con cura le parti che andranno a contatto con gli alimenti.

Non toccare le superfici calde dell'apparecchio.

Non lasciare mai incustodito mentre è in funzione.

Scollegare l'apparecchio dalla presa di corrente elettrica dopo ogni utilizzo. Attendere che il prodotto si raffreddi prima di smontarlo o pulirlo.

Porre l'apparecchio su una superficie piana e stabile. Posizionare lontano da piani cottura elettrici, a gas e dal forno e vicino ad una presa di corrente per evitare l'uso di prolunghes.

⚠ ATTENZIONE: usare con molta cautela durante l'uso, poiché il prodotto contiene oli bollenti potenzialmente pericolosi.

Si consiglia di non muovere l'apparecchio quando contiene olio bollente.

Controllare che la manopola di regolazione temperatura sia in posizione OFF (spento) prima di collegare l'apparecchio alla presa elettrica. Per spegnere, portare la manopola in posizione OFF e successivamente staccare la spina dalla presa elettrica di corrente.

Non utilizzare per altri scopi se non quelli espressamente indicati nel presente libretto di istruzioni.

Non accendere l'apparecchio senza che vi sia stato inserito l'olio.

Una volta terminato l'uso dell'apparecchio, si consiglia di avvolgere il cavo di alimentazione in modo da assicurare una maggiore pulizia dello stesso, ed evitare il rischio di danneggiamenti.

Per la pulizia seguire le istruzioni del paragrafo "Pulizia". Non immergere il prodotto, il cavo elettrico o la spina in acqua o in altri liquidi; per pulire utilizzare un panno umido.

Controllare che cestino e maniglia siano ben assemblati prima di accendere il prodotto.

NOMENCLATURA FG21

- 1 Vano filtro
- 2 Oblò trasparente
- 3 Coperchio
- 4 Pulsante apertura coperchio
- 5 Maniglia del cestello con blocco di sicurezza
- 6 Spia di accensione
- 7 Spia di raggiunta temperatura
- 8 Regolatore di temperatura
- 9 Cestello
- 10 Corpo principale
- 11 Contenitore

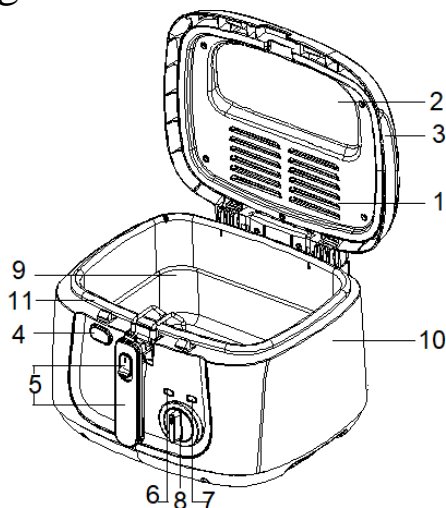

AL PRIMO UTILIZZO

ATTENZIONE: rimuovere la plastica protettiva ed ogni imballaggio, prima di procedere.

Pulire con cura le parti che andranno a contatto con gli alimenti, come ad esempio il cestello e l'interno dell'apparecchio. Utilizzare un panno umido e asciugare accuratamente prima dell'utilizzo. **Non immergere il prodotto, il cavo e la spina in acqua o altri liquidi.**

Livello olio



FUNZIONAMENTO

ATTENZIONE: non accendere la friggitrice senza olio nel serbatoio.

1. Sistemare l'apparecchio su una superficie piana e stabile, resistente al calore.
 2. Sollevare il coperchio (3), premendo il pulsante (4) di apertura.
 3. Per rimuovere il cestello (9), sollevare la maniglia (5) ed estrarlo.
 4. Riempire il contenitore con olio per alimenti (circa 2,5L) fino a raggiungere il livello MAX indicato all'interno del serbatoio. **ATTENZIONE: Non superare il livello MAX.**
- NOTA:** Si consiglia di non riempire il serbatoio al di sotto del livello MIN indicato.
5. Spalmare un po' d'olio sull'oblò di controllo (2) in modo che non si formi la condensa durante l'utilizzo. Chiudere il coperchio (3).
 6. Dopo essersi assicurati che la manopola di accensione (8) sia in posizione **O** (OFF/Spento), collegare il cavo elettrico ad una presa di corrente compatibile. La spia rossa (6) si accende.
 7. Impostare la temperatura desiderata, utilizzando il regolatore di calore (8). La spia verde (7) si accende e, una volta raggiunta la temperatura desiderata, la spia verde si spegnerà.
 8. Aprire il coperchio (3) premendo il tasto (4) relativo.
 9. Appoggiare il cestello (9) sul bordo del contenitore dell'olio ed inserire gli alimenti nel cestello.
 10. Calare lentamente il cestello nell'olio, richiudere manualmente il coperchio (3) ed abbassare la maniglia (5). **ATTENZIONE: non immergere cibi ghiacciati e/o congelati.**
 11. Terminata la cottura, alzare la maniglia (5) ed aprire il coperchio (3); appoggiare il cestello (9) sul bordo del contenitore dell'olio. Lasciare scolare l'olio in eccesso per qualche secondo, poi stendere gli alimenti e lasciarli asciugare sulla carta assorbente prima di servire.

SUGGERIMENTI PER LA COTTURA

ALIMENTI	TEMPERATURA	TEMPO DI COTTURA
ALI DI POLLO	150°C	12/14 min
PATATINE	190°C	8/10 min
POLLO (petto)	190°C	5/8 min
GAMBERETTI	170°C	2/4 min
ANELLI DI CIPOLLA	190°C	3 min
PESCE	170°C	5 min
MELANZANE, FIORI DI ZUCCA	190°C	2 min

NOTA: la tabella è solamente indicativa. Si consiglia pertanto di regolare la temperatura e i tempi di cottura facendo riferimento alla consistenza, al peso, allo spessore ed al tipo di conservazione degli alimenti da cuocere, controllando costantemente lo stato di cottura degli stessi e facendo sempre riferimento alla propria esperienza.

PULIZIA

ATTENZIONE: portare la manopola (8) in posizione O (OFF) e staccare la spina dalla presa elettrica prima di procedere con le operazioni di pulizia. Attendere il completo raffreddamento di ogni parte e dell'olio presente nel contenitore.

- Non immergere il corpo in acqua, ma lavarlo con un panno umido e detersivi non abrasivi. Evitare inoltre qualsiasi infiltrazione di acqua nel corpo motore.
- Rimuovere il cestello (9) e lavarlo in acqua calda con detersivi neutri. Asciugare accuratamente prima di rimontarlo. Il coperchio è smontabile per poterlo pulire con facilità.

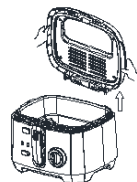

PULIZIA DEL SERBATOIO

ATTENZIONE: vuotare il serbatoio dell'olio solamente quando l'olio e l'unità stessa si sono completamente raffreddati

1. Svuotare l'olio di frittura in un contenitore o in una bottiglia (in tal caso usare un imbuto); per versare l'olio occorre inclinare tutto l'apparecchio e fare in modo che l'olio venga versato facendolo passare da un angolo del contenitore. Smaltire l'olio secondo le direttive locali. Pulire accuratamente l'interno del serbatoio con carta assorbente per asciugare l'olio in eccesso.
2. Per completare la pulizia del contenitore, lavare con una spugna imbevuta di acqua calda e sapone per piatti. Asciugare bene prima di assemblare nuovamente.

CARATTERISTICHE TECNICHE

- Alimentazione: AC 230V~50-60Hz - Potenza 1800W
- Capacità 2,5 litri
- Cestello in acciaio inox
- Regolazione della temperatura da 130° a 190°C

ENGLISH: SAFETY INSTRUCTIONS

The following are important notes on the installation, use and maintenance; save this instruction manual for future reference; use the equipment only as specified in this guide; any other use is considered improper and dangerous; therefore, the manufacturer cannot be held responsible in the event of damages caused by improper, incorrect or unreasonable use.

Before use, ensure the equipment is undamaged; if in doubt, do not attempt to use it and contact the authorized service center; do not leave packing materials (i.e. plastic bags, polystyrene foam, nails, staples, etc.) within the reach of children as they are potential sources of danger; always remember that they must be separately collected.

Make sure that the rating information given on the technical label are compatible with those of the electricity grid; the installation must be performed according to the manufacturer's instructions considering the maximum power of the appliance as shown on the label; an incorrect installation may cause damage to people, animals or things, for which the manufacturer cannot be considered responsible thereof.

If it is necessary to use adapters, multiple sockets or

electrical extensions, use only those that comply with current safety standards; in any case do not exceed the power consumption limits indicated on the electrical adapter and / or extensions, as well as the maximum power shown on multiple adaptor.

Do not leave the unit plugged; better to remove the plug from the mains when the device is not in use. Always disconnect from power supply if you leave it unattended.

Cleaning operations should be carried out after unplugging the unit.

If the unit is out of order and you do not want to fix it, it must be made inoperable by cutting power cord.

- Do not allow the power cord to get closer to sharp objects or in contact with hot surfaces; do not pull it to disconnect the plug.

- Do not use the appliance in the event of damage to the power cord, plug, or in case of short circuits; to repair the product only address an authorized service center.

- Do not handle or touch the appliance with wet hands or bare feet. Do not expose the appliance to harmful weather conditions such as rain, moisture, frost, etc.. Always store it in a dry place.

- This appliance can be used by children of 8 years and above and persons with reduced physical, sensory or mental capabilities or lack of experience and knowledge if they received supervision or instruction concerning use of the appliance in a safe way and understand hazards involved; children shall not play with the appliance; cleaning and user maintenance shall not be made by children without supervision.

- Children must not play with the appliance.

- Keep the appliance and its cord out of reach of children less than 8 years.

If the power cord is damaged, or in case of failure and / or

malfunction do not tamper with the unit. The reparation must be done by manufacturer or by service center authorized by the manufacturer in order to prevent any risk. Failure to comply with the above may compromise the unit safety and invalidate the warranty.

WARNING: This appliance includes heating function. Surfaces, other than functional surfaces may develop high temperatures. Since temperatures are perceived differently by different people, this device should be used with **CAUTION**. Hold the appliance exclusively to grip surfaces intended to be touched.

- This appliance is intended to be used in household and similar applications such as: staff kitchen areas in shops, offices and other working environments; by clients in hotels, motels and other residential type environments; farm houses, bed and breakfast type environments.
- The appliance is not intended to be operated by means of an external timer or separate remote-control system.
- Before every use, unroll the power cord.
- Use original spare parts and accessories only.
- Do not subject the product to strong impacts, serious damages may result.
- Do not use near or under flammable materials (like curtains), heat, cold spots and steam.

GENERAL INSTRUCTIONS

 **CAUTION: always close the lid before starting operations. Unplug the unit before touching any part for cleaning or mounting.**

Before using for the first time, carefully wash all the parts that will come in touch with food.

Never leave the appliance unattended while it is running. Unplug the appliance from the electrical outlet after each use. Allow the product to cool down before disassembling or cleaning.

Place the unit on a flat and stable surface.

Do not unplug near electric or gas cooktops and away from the oven; place the appliance close to the power outlet to avoid the use of extension cords.

⚠ CAUTION: Use with caution during use, because the product contains potentially dangerous hot oil.

We recommend not moving the appliance when it contains hot oil and let it cool before emptying the reservoir or cleaning it.

Check that the product is OFF before connecting the appliance to the electrical outlet. To turn off, switch the temperature knob to OFF position and then unplug it from the electrical outlet socket.

Do not use for any purpose other than those expressly stated in this manual.

Do not use without oil.

Make sure the basket is properly assembled before turning on the product.

When finished using the unit, you may want to wrap the power cord so as to ensure a better cleaning.

Always follow the instructions in section "Cleaning".

Do not immerse the electrical cord or plug in water or other liquids; Use a damp cloth to clean.

DESCRIPTION OF PARTS FG21

1 Filter cover	2 View window	3 Lid	4 Lid release button
5 Handle lock button	6 Indicator light	7 Temperature light	
8 Temperature control	9 Basket	10 Housing	11 Container

FIRST USE

CAUTION: Remove the protective plastic and every element of the packaging, before proceeding.

Thoroughly clean the parts that will be in contact with food, such as the basket and the interior of the appliance. Use a damp cloth and dry thoroughly before use. **Do not immerse power cord or plug in water or other liquids.**

Livello olio



OPERATING THE UNIT

CAUTION: Do not turn on the fryer without oil in the reservoir.

1. Place the unit on a flat, stable and heat-resistant surface.
2. Open the lid (3) by pressing the release button (4).

3. To remove the basket (9), pull up the handle (5) and simply remove it.
 4. Fill the reservoir with cooking oil (2.5 liters) up to the MAX level mark.
- NOTE: Do not exceed the MAX level.** We recommend to not fill the tank below the MIN level indicated.
5. Spread a little of oil on view window (2) to prevent condensation during use. Close the lid (3).
 6. After making sure that the temperature knob (8) is set to **O** (OFF), connect the power cable to compatible electric outlet. The red light (6) turns on.
 7. Set the desired temperature using the regulator (8). At the switch on, the green light turns on. Once you have reached the desired temperature, the green light will turn off.
 8. Open the lid (3) by pressing the release button (4).
 9. Place the basket (9) on the side of oil container and insert food in the basket.
 10. Slowly lower the basket in the oil, close the lid (3) and lower the handle (5).
- CAUTION: Do not immerse the frozen food with crystal ice on it.**
11. Once finished, lift the handle (5) and then open the lid (3); place the basket (9) on the side of oil container. Allow to drain the oil in excess for a few seconds, then roll out the foods and let them dry on paper towels before serving.

COOKING TIME AND TEMPERATURE

FOOD	TEMPERATURE	COOKING TIME
CHICKEN WINGS	150°C	12/14 mins
FRENCH FRIES	190°C	8/10 mins
CHICKEN (slices)	190°C	5/8 mins
SHRIMPS	170°C	2/4 mins
ONION RINGS	190°C	3 mins
FISH	170°C	5 mins
EGGPLANT, ZUCCHINI	190°C	2 mins

NOTE: The table is for guidance only. It is therefore recommended to adjust temperature and cooking times by referring to the weight, thickness and type of storage of food to be cooked, constantly checking the state of cooking and always referring to your own experience and taste.

CLEANING

WARNING: Turn the temperature controller (8) to O (OFF) and unplug the appliance from the electrical outlet before cleaning. Wait for complete cooling of every part and of the oil inside container.

- Do not immerse housing in water, but wash it with a damp cloth and non-abrasive cleaners. Also avoid any infiltration of water into the motor.
- Remove the basket (9) and wash it in warm water with neutral detergent. Dry thoroughly before reinstalling. Lid is dismantlable for easier cleaning.

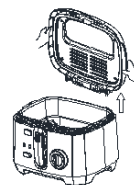

ASSEMBLING AND CLEANING

CAUTION: Remove the oil reservoir only when the oil and the unit itself are completely cooled.

1. Drain the cooking oil in a container or in a bottle (use a funnel in this case); to rinse the oil smoothly slant the appliance, making the oil pass through an angle of the container. Dispose of in accordance with local guidelines. Thoroughly clean the inside of the tank with a paper towel to wipe off the remaining oil.
2. To complete cleaning of the container, wash it with a sponge filled with water and dish soap. Dry thoroughly before assembling again.

TECHNICAL FEATURES

- Power supply: AC 230V~50-60Hz. Power 1800W
- Capacity 2,5 lt
- Stainless steel basket
- Temperature control switch (from 130° up to 190°C)

PORTUGUES: ADVERTÊNCIAS

As indicações seguintes são muito importantes no que se refere à instalação, uso e manutenção deste aparelho; conserve com cuidado este manual para eventuais futuras consultas; utilize o aparelho apenas do modo indicado neste manual de instruções; outro tipo de utilização deverá considerar-se inadequado e perigoso; por isso, o fabricante não poderá ser considerado responsável na eventualidade de ocorrerem danos resultantes de uso indevido, errado ou irresponsável.

Antes de utilizar, certifique-se da integridade do aparelho; em caso de dúvida não o utilize e dirija-se à assistência técnica autorizada; não deixe partes da embalagem (sacos de plástico, esferovite, pregos, agrafos, etc.) ao alcance das crianças, uma vez que constituem potenciais fontes de perigo; além disso, recordamos que essas partes devem ser objecto de recolha diferenciada de resíduos.

Certifique-se de que os dados constantes da placa são compatíveis com os da rede eléctrica; a instalação deve ser efectuada de acordo com as instruções do fabricante, considerando a potência máxima do aparelho indicada na placa; uma errada instalação poderá causar danos a pessoas, animais ou objectos, pelos quais o fabricante não poderá ser considerado responsável.

Caso seja necessário o uso de adaptadores, tomadas múltiplas e extensões, utilizar só as que estiverem conformes às normas de segurança em vigor; em qualquer caso, nunca ultrapassar os limites de absorção indicados no adaptador e/ou nas extensões, nem os de máxima potência indicados nos adaptadores múltiplos.

Não deixar o aparelho inutilmente ligado à corrente; é preferível retirar a ficha da tomada eléctrica quando o aparelho não estiver a ser utilizado.

Sempre desconecte o aparelho da fonte de alimentação se

for deixado sem supervisão

As operações de limpeza devem ser efectuadas depois de se ter desligado a ficha da tomada eléctrica.

Sempre que o aparelho estiver fora de uso e seja decidido não o reparar, recomenda-se a sua inutilização, cortando-lhe o cabo de alimentação;

- Não aproximar o cabo de alimentação de objectos cortantes ou de superfícies quentes, e não o puxar para arrancar a ficha da tomada eléctrica. Não deixe que ele fique pendurado na bancada onde a criança pode segurá-lo. Não utilizar o aparelho no caso de o cabo de alimentação ou a ficha se encontrarem danificados, ou em caso de curto-circuitos; Nessa eventualidade, leve o aparelho a um centro de assistência autorizado.

- Não expor o aparelho a condições atmosféricas adversas, como chuva, humidade, gelo, etc. Conserve-o em lugares secos.

- Não manusear ou tocar o aparelho com as mãos molhadas ou os pés descalços.

- Este aparelho pode ser utilizado por crianças com mais de 8 anos e por pessoas com reduzida capacidade física, sensorial ou mental, ou ainda com falta de experiência na sua utilização, desde que lhes seja assegurada uma adequada supervisão ou se tiverem sido instruídas no uso do aparelho em segurança; as operações de limpeza e de manutenção não devem ser efectuadas por crianças, a menos que tenham mais de 8 anos e sejam supervisionadas.

- As crianças não devem brincar com o aparelho.

- Mantenha o aparelho e o cabo de alimentação fora do alcance de crianças com menos de 8 anos de idade.

Se o cabo de alimentação estiver danificado, ou em caso de falha e / ou avaria, não mexa no aparelho. Qualquer reparação deve ser realizada pelo fabricante ou pelo seu

serviço de assistência técnica ou, em qualquer caso, por uma pessoa com qualificação semelhante, a fim de evitar qualquer risco. O não cumprimento dos itens acima pode comprometer a segurança do equipamento e invalidar os termos da garantia.

ATENÇÃO: este aparelho inclui uma função de aquecimento. Algumas superfícies, mesmo que não a placa propriamente dita, poderão atingir temperaturas elevadas. Uma vez que a sensibilidade à temperatura difere de pessoa para pessoa, este aparelho deverá ser usado com **CUIDADO**. Coloque o aparelho exclusivamente sobre superfícies com aderência e preparadas para o efeito,

-Este aparelho foi concebido para uso doméstico ou equivalente, em situações como as de refeitórios em pequenas empresas ou outros ambientes de natureza laboral; por clientes de hotéis, motéis ou acomodação turística, como turismo rural ou residencial.

-Este aparelho não foi concebido para ser utilizado por intermédio de um temporizador externo ou de um sistema de comando à distância autónomo.

-Antes de cada utilização, soltar o cabo de alimentação.

-Utilizar somente acessórios e componentes originais.

-Não sujeite o produto a impactos, pois isso pode danificá-lo.

Manter o aparelho afastado de materiais inflamáveis, fontes de calor, zonas frias e vapor.

INSTRUÇÕES GERAIS

 **CUIDADO: feche sempre a tampa antes de utilizar o aparelho. Desconecte da tomada antes de montá-lo e antes de qualquer operação de limpeza.**

Antes de usar pela primeira vez lave cuidadosamente todas as peças que entrarão em contacto com alimentos.

Não toque no aparelho: superfícies quentes.

Nunca deixe o aparelho sem supervisão enquanto estiver funcionando.

Desligue o aparelho da tomada eléctrica após cada utilização. Deixe o aparelho arrefecer antes de o desmontar ou limpar.

Coloque o aparelho numa superfície plana e estável.

Não instale junto de fogões eléctricos ou a gás e perto de fornos; coloque o aparelho próximo da tomada para evitar o uso de cabos de extensão.

⚠ CUIDADO: Use com cuidado durante a utilização pois, o produto contém óleo quente potencialmente perigoso.

Recomendamos não movimentar o aparelho quando ele contém óleo quente e deixe arrefecer antes de esvaziar o reservatório ou limpá-lo.

Verifique se o produto está desligado OFF antes de conectar o aparelho à tomada eléctrica. Para desligar, gire o botão de temperatura para a posição OFF e depois desconecte-o da tomada.

Não utilize para nenhuma outra finalidade que não seja expressamente declarada neste manual.

Não utilize sem óleo.

Verifique se o cesta está montado correctamente antes de ligar o aparelho.

Quando terminar de usar o aparelho, enrole o cabo de alimentação para garantir uma melhor limpeza.

Siga sempre as instruções da secção "Limpeza".

Não mergulhe o fio eléctrico ou a ficha na água ou outros líquidos; Use um pano húmido para limpar.

DESCRIÇÃO DAS PEÇAS FG21

1 Tampa do filtro

4 Botão de libertação da tampa

7 Luz de temperatura

10 Sede

2 Janela de visualização

5 Botão de travão da pega

8 Controlo de temperatura

11 Recipiente

3 Tampa

6 Luz indicadora

9 Cesto

PRIMEIRA UTILIZAÇÃO

CUIDADO: Remova o plástico protector e todos os elementos da embalagem antes de continuar.

Limpe completamente as peças que entrarão em contacto com os alimentos, como o cesto e o interior do aparelho. Use um pano húmido e seque bem antes de utilizar. **Não mergulhe o cabo de alimentação ou a ficha na água ou outros líquidos.**

Livello olio



FUNCIONAMENTO DO APARELHO

CUIDADO: Não ligue a fritadeira sem óleo no reservatório.

1. Coloque o aparelho numa superfície plana, estável e resistente ao calor.
2. Abra a tampa (3) pressionando o botão de libertação (4).
3. Para remover o cesto (9), puxe a pega (5) e simplesmente remova-o.
4. Encha o tanque com óleo de cozinha (2.5 litros) até à marca de nível MAX.

ATENÇÃO: Não exceda o nível MAX. NOTA: não encha o tanque abaixo do nível MIN indicado.

5. Espalhe um pouco de óleo na janela (2) para evitar condensação durante a utilização. Feche a tampa (3).
6. Depois de verificar se o controlo de temperatura (8) está na posição **O** (OFF), conecte o cabo de energia à tomada eléctrica. A luz vermelha (6) acende.
7. Defina a temperatura desejada usando o regulador (8). Ao ligar, a luz verde acende. Depois de atingir a temperatura desejada, a luz verde apagará.
8. Abra a tampa (3) pressionando o botão de libertação (4).
9. Coloque o cesto (9) na lateral do recipiente de óleo e insira os alimentos no cesto.
10. Coloque lentamente o cesto no óleo, feche a tampa (3) e baixe a pega (5).

CUIDADO: Não mergulhe os alimentos congelados com gelo cristalino.

11. Uma vez terminado, levante a pega (5) e abra a tampa (3); coloque o cesto (9) na lateral do recipiente de óleo. Deixe escorrer o óleo em excesso por alguns segundos, retire os alimentos e deixe secar em papel toalha antes de servir.

TEMPO E TEMPERATURA DE FRITURA

ALIMENTOS	TEMPERATURA	TEMPO DE FRITURA
ASAS DE FRANGO	150°C	12/14 min.
BATATAS FRITAS	190°C	8/10 min.
FRANGO (pedaços)	190°C	5/8 min.
CAMARÕES	170°C	2/4 min
ANÉIS DE CEBOLA	190°C	3 min.
PEIXE	170°C	5 min.
BERINGELA, GOURGETE	190°C	2 min.

NOTA: A tabela é apenas para orientação. Portanto, é recomendável ajustar a temperatura e o tempo de fritura, consultando o peso, a espessura e o tipo de conservação dos alimentos a serem fritos, verificando constantemente o estado de fritura e tendo como referência a sua experiência e gosto.

LIMPEZA

AVISO: Coloque o Controlo de temperatura na posição O (OFF) e desligue o aparelho da tomada eléctrica antes de limpá-lo. Espere que cada parte e o óleo do recipiente esfriem completamente.

- Não mergulhe a unidade na água, mas lave-a com um pano húmido e produtos de limpeza não abrasivos. Evite também qualquer infiltração de água no motor.
- Retire o cesto (9) e lave-o em água morna com detergente neutro. Seque bem antes de reinstalar. A tampa é desmontável para facilitar a limpeza.

MONTAGEM E LIMPEZA

CUIDADO: Remova o reservatório de óleo somente quando o óleo e o próprio aparelho estiverem completamente arrefecidos.

1. Esvazie o óleo de fritura em um recipiente ou garrafa (neste caso, use um funil); para

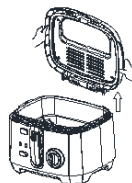

despejar o óleo é necessário inclinar todo o aparelho e certificar-se de que o óleo é derramado por um canto do recipiente. Recicle-o de acordo com as directrizes locais. Limpe completamente o interior do tanque com uma toalha de papel para limpar o óleo restante.

2. Para terminar a limpeza do recipiente, lave com uma esponja embebida em água quente e detergente. Seque bem antes de montar novamente.

CARACTERÍSTICAS TÉCNICAS

- Fonte de alimentação: AC 230V~50-60Hz. Potência 1800W
- Capacidade 2,5 lt
- Cesto em inox
- Botão de controlo de temperatura (de 130° a 190°C)

FRANCAIS: AVERTISSEMENT

Les indications suivantes sont très importantes en ce qui concerne l'installation, usage et manutention de cet appareil; gardez soigneusement ce manuel pour des futures consultations; n'utilisez pas l'appareil que selon les indications de ce manuel d'instructions; n'importe quel autre type d'utilisation devra être considéré inapproprié et potentiellement dangereux; pour cette raison le constructeur ne pourra pas être rendu responsable si des dommages résultants de l'utilisation inappropriée ou irresponsable de l'appareil se produisent.

Avant de l'utilisation, certifiez-vous de l'intégrité de l'appareil; en cas de doute ne l'utilisez pas et adressez-vous à l'assistance technique autorisée; ne laissez pas des parties de l'emballage (sacs de plastique, polystyrène, ongles, agrafages, etc.) à la portée des enfants, car elles constituent des potentielles sources de danger; en outre, il faut rappeler que ces parties doivent être objet de collecte différencié de résidus.

Certifiez-vous que les données constants de la plaque sont compatibles avec ceux du réseau électrique; l'installation doit être effectuée selon les instructions du constructeur, considérant la maxime puissance de l'appareil indiquée sur la plaque; une installation défectueuse pourra endommager des personnes, des animaux ou des objets,

par lesquels le constructeur ne pourra pas être rendu responsable.

Au cas de nécessité d'emploi d'un adaptateur, des prises multiples ou des extensions, n'utiliser que ceux qui soient en conformité aux normes de sécurité en vigueur; en tout cas, jamais dépasser les limites d'absorption indiqués sur l'adaptateur simple et/ou sur les extensions, ni ceux de maxime puissance indiqués sur les adaptateurs multiples.

Ne pas laisser l'appareil inutilement connecté a la prise électrique; c'est toujours mieux de le déconnecter quand il n'est pas à l'usage.

Débranchez toujours l'appareil de l'alimentation électrique s'il est laissé sans surveillance et avant de l'assembler et de le désassembler. Pour le nettoyage déconnectez la fiche du secteur électrique.

Quand l'appareil soit hors usage et ait été décidé qu'il ne sera pas réparé, on recommande son inutilisation, en coupant son câble d'alimentation.

- Ne pas approcher le câble d'alimentation d'objets coupants ou de surfaces chaudes, et ne pas tirer sur le cordon d'alimentation pour le débrancher de la prise. Ne le laissez pas pendre du plan de travail où un enfant pourrait le tenir.

- Ne pas utiliser l'appareil si le câble d'alimentation ou la fiche de connexion électrique sont endommagés, ou encore en cas de court-circuits; dans ce cas là, apporter l'appareil a un centre d'assistance autorisé.

- L'appareil n'est pas indiqué pour être exposé à des conditions météorologiques défavorables (pluie, vent, humidité, la glace, etc.); Gardez-le dans un endroit sec. Jamais opérer ou même toucher l'appareil avec les mains mouillées ou les pieds nus.

- Cet appareil peut être utilisé par des enfants agés de plus de 8 ans et par des personnes avec une réduite capacité

phisque, sensorial ou mental, ou encore avec peu d'expérience à son usage, pourvu qu'une supervision adéquate leur en soit assuré, ou s'ils auraient été instruits à l'usage de l'appareil en complete securité. Les opérations de nettoyage e de manutention ne oivent pás être effectués par des enfants, sauf pour ceux qui sont agés de plus de 8 ans et sont supervisionés.

- Les enfants ne doivent pas jouer avec cet appareil.
- Gardez l'appareil et le câble d'alimentation hors la portée des enfants agés de moins de 8 ans.
- L'appareil est pour l'usage domestique et intérieur.
- Cet appareil peut être utilisé par des personnes ayant des capacités physiques, sensorielles ou mentales réduites, ou qui manquent d'expérience ou de connaissances, si elles ont été correctement supervisées ou ont reçu des instructions pour utiliser cet appareil en toute sécurité.

Au cas de panne et/ou de mauvais fonctionnement, ne pas intervenir sur l' appareil. Pour une éventuel réparation s'adresser uniquement a un centre autorisé par le constructeur, en demandant dès pièces de remplacement originaux. Le non respect de ces indications peut compromettre la securité de l'appareil e rendre invalides les termes de la garantie.

- Cet appareil est destiné à être utilisé dans les ménages et des applications similaires: les cuisines du personnel dans les magasins, bureaux et autres environnements de travail, pour les clients dans les hôtels, motels et autres environnements de type résidentiel, de type lit et petit-déjeuner, hébergement.
- L'appareil n'est pas conçu pour être utilisé avec une minuterie extérieure ou une commande à distance.
- N'utiliser que des accéssoires e pièces d'origine.
- Avant chaque utilisation, effectuez le cordon d'alimentation. Ne soumettez pas le produit à des chocs

susceptibles de l'endommager.

- Tenir l'appareil à l'écart des environnements où il peut y avoir des gaz, vapeurs, des substances inflammables ou explosives.

INSTRUCTIONS GÉNÉRALES

⚠ ATTENTION: fermez toujours le couvercle avant d'utiliser l'appareil. Débranchez la fiche avant de la monter et avant toute opération de nettoyage.

Avant la première utilisation, nettoyer soigneusement toutes les parties en contact avec les aliments.

Ne touchez pas l'appareil: surfaces chaudes.

Ne laissez jamais l'appareil sans surveillance pendant qu'il fonctionne.

Débranchez l'appareil de la prise électrique après chaque utilisation. Laissez l'appareil se refroidir avant de le démonter ou de le nettoyer.

Placez l'appareil sur une surface plane et stable.

Ne pas installer près des plaques de cuisson électriques ou à gaz, ou près du four; placez l'appareil près de la prise de courant pour éviter l'utilisation de rallonges.

⚠ ATTENTION: Utilisez avec prudence car l'appareil contient de l'huile chaude potentiellement dangereuse.

Il est conseillé de ne pas déplacer l'appareil lorsqu'il contient de l'huile chaude et de le laisser refroidir avant de vider le réservoir ou de le nettoyer.

Vérifiez que l'appareil est éteint avant de le brancher à la prise électrique. Pour éteindre, tournez le bouton de température sur la position OFF puis débranchez-le de la prise de courant.

Ne pas allumer l'appareil sans avoir précédemment ajouté de l'huile.

Ne pas utiliser à des fins autres que celles expressément indiquées dans ce manuel.

Assurez-vous que le panier est correctement mis en place avant d'allumer l'appareil sous tension.

Lorsque vous avez fini d'utiliser l'appareil, vous devez enrouler le cordon d'alimentation afin qu'il reste propre et bien rangé

Suivez toujours les instructions de la section "Nettoyage". Ne plongez pas le cordon électrique ou la fiche dans l'eau ou d'autres liquides; Utilisez un chiffon humide pour nettoyer.

Vérifier que le panier et la poignée soient bien placés avant d'allumer l'appareil.

NOMENCLATURE FG21

1 Couvercle du filtre	2 Fenêtre de visualisation	3 Couvercle
4 Bouton de déverrouillage couvercle	5 Poignée du panier avec système de verrouillage	
6 Lumière de fonctionnement	7 Lumière de Température	8 Contrôle de la température
9 Panier	10 Boîtier	11 Récipient

PREMIÈRE UTILISATION

ATTENTION: Retirez le plastique de protection et tous les éléments de l'emballage avant de continuer. Nettoyez soigneusement les pièces qui seront en contact avec les aliments, telles que le panier et l'intérieur de l'appareil. Utilisez un chiffon humide et séchez soigneusement avant utilisation. **Ne pas immerger le cordon d'alimentation ou la fiche dans l'eau ou d'autres liquides.**

FONCTIONNEMENT DE L'APPAREIL

ATTENTION: N'allumez pas la friteuse sans huile dans le réservoir.

- 1.Placer l'appareil sur une surface plane, stable et résistante à la chaleur.
- 2.Ouvrez le couvercle (3) en appuyant sur le bouton de déverrouillage (4).
- 3.Pour retirer le réservoir d'huile (9), soulever la poignée (5).
- 4.Remplir le réservoir avec de l'huile de cuisson (2,5 litres) jusqu'au repère MAX indiqué dans le réservoir. **ATTENTION: ne dépassez pas le niveau MAX.**

REMARQUE: Il est conseillé de ne pas remplir le réservoir en dessous du niveau MIN indiqué.

- 5.Déployer un peu d'huile sur la fenêtre de visualisation (2) pour éviter la condensation pendant l'utilisation. Fermer le couvercle (3).
- 6.Après avoir vérifié que le contrôle de la température (8) est sur **O** (OFF/éteint), brancher l'appareil. Le voyant rouge (6) s'allume.
- 7.Régler la température souhaitée en utilisant le contrôle de température (8). Au moment de l'allumage, la lumière vert (7) s'allume et, une fois la température désirée atteinte, le voyant vert s'éteint.
- 8.Ouvrir le couvercle (3) en appuyant sur le bouton (4).
- 9.Placer le panier (9) sur le bord du récipient d'huile et introduire les aliments dans le panier.
10. Faire lentement descendre le panier dans l'huile, fermer le couvercle (3) et baisser la poignée (5).

ATTENTION: Ne pas introduire des aliments surgelés lorsque ils sont encore couverts de glace.

11. Une fois que la cuisson est terminée, hausser la poignée (5) et soulever le couvercle (3) ; soulever le panier (9) et le placer sur le bord du récipient. Laisser écouler l'huile pendant quelques secondes afin de permettre à l'huile en excès de s'écouler directement dans le récipient, puis mettez les aliments sur des serviettes de papier absorbant pour les sécher.

Livello olio



TEMPS DE CUISSON ET TEMPÉRATURE :

ALIMENTS	TEMPÉRATURE	TEMPS DE CUISSON
AILES DE POULET	150° C	12/14 min
FRITES	190° C	8/10 min
POULET (tranches)	190° C	5/8 min
CREVETTES	170° C	2/4 min
RONDELLES D'OIGNON	190° C	3 minutes
POISSON	170° C	5 minutes
Aubergine, courgette	190° C	2 minutes

RAPPEL: le tableau est uniquement à titre indicatif. Il est donc recommandé de régler la température et les temps de cuisson en se référant au poids, à l'épaisseur et au type de stockage des aliments à cuire, en vérifiant constamment l'état de la cuisson et en se référant toujours à votre expérience et goûts.

NETTOYAGE

AVERTISSEMENT: mettre le Contrôle de la température sur OFF et débranchez l'appareil de la prise électrique avant le nettoyage. Attendez que chaque pièce et l'huile dans le récipient refroidissent complètement.

- Ne pas plonger le boîtier dans l'eau, mais lavez-le avec un chiffon humide et un nettoyant non abrasif. Évitez également toute infiltration d'eau dans le carter du moteur.
- Retirez le panier (9) et lavez-les à l'eau tiède avec un détergent neutre. Séchez soigneusement avant de réinstaller.

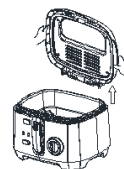

ASSEMBLAGE ET NETTOYAGE

ATTENTION: Ne retirez le réservoir d'huile que lorsque l'huile et l'appareil lui même soient complètement refroidies.

1. Videz l'huile de friture dans un récipient ou une bouteille (dans ce cas, utilisez un entonnoir); pour verser l'huile, il est nécessaire d'incliner l'ensemble de l'appareil et de s'assurer que l'huile est versée en la passant par un coin du récipient. éliminer conformément aux directives locales. Nettoyez soigneusement l'intérieur du réservoir avec un essuie-tout pour essuyer le reste d'huile.
2. Pour finir de nettoyer le récipient, lavez avec une éponge imbibée d'eau chaude et de savon à vaisselle. Sécher soigneusement avant de réassembler.

CARACTÉRISTIQUES TECHNIQUES

- Alimentation: AC 230V ~ 50-60Hz. Puissance 1800W
- Capacité 2,5 lt.
- Panier en acier inoxydable
- Interrupteur de contrôle de la température (de 130° à 190° C)

RIFIUTI APPARECCHIATURE ELETTRICHE ED ELETTRONICHE

Al termine del suo periodo di vita, il prodotto va smaltito seguendo le direttive vigenti riguardo alla raccolta differenziata e non deve essere trattato come un normale rifiuto di nettezza urbana.

Il prodotto va smaltito presso i centri di raccolta autorizzati allo scopo, o restituito al rivenditore, qualora si voglia sostituire il prodotto con uno equivalente nuovo. Il costruttore si occuperà dello smaltimento del prodotto secondo quanto prescritto dalla legge. Il prodotto è composto di parti non biodegradabili e di sostanze potenzialmente inquinanti per l'ambiente se non correttamente smaltite; altre parti possono essere riciclate. E' dovere di tutti contribuire alla salute ecologica dell'ambiente seguendo le corrette procedure di smaltimento. Il simbolo mostrato a lato indica che il prodotto risponde ai requisiti richiesti dalle nuove direttive introdotte a tutela dell'ambiente (2002/96/EC, 2003/108/EC, 2002/95/EC, 2012/19/EC) e che deve essere smaltito correttamente al termine del suo periodo di vita. Chiedere informazioni al comune di residenza in merito alle zone dedicate allo smaltimento dei rifiuti. Chi non smaltisce il prodotto nel modo indicato ne risponde secondo le leggi vigenti. Se il prodotto è di piccole dimensioni (dimensioni esterne inferiori a 25cm) è possibile riportare il prodotto al rivenditore senza obbligo di nuovo acquisto.



WASTE OF ELECTRIC AND ELECTRONIC EQUIPMENT

The product is made of non-biodegradable and potentially polluting substances if not properly disposed of; other parts can be recycled. It's our duty to contribute to the ecological health of the environment following the correct procedures for disposal. The crossed out wheeled bin symbol indicates the product complies with the requirements of the new directives introduced to protect the environment (2002/96/EC, 2003/108/EC, 2002/95/EC, 2012/19/EC) and must be properly disposed at the end of its lifetime. If you need further information, ask for the dedicated waste disposal areas at your place of residence. Who does not dispose of the product as specified in this section shall be liable according to the law.

RESÍDUOS DE APARELHOS ELÉTRICOS E ELÉTRÓNICOS

O aparelho é composto de algumas partes não biodegradáveis e de substâncias potencialmente tóxicas para o ambiente, se não forem correctamente eliminadas; outras partes podem ser recicladas. É dever de todos contribuir para a saúde ecológica do ambiente. Observando os correctos procedimentos de eliminação. O símbolo mostrado ao lado indica que o aparelho responde aos requisitos exigidos pelas novas directivas introduzidas pela tutela do ambiente (2002/96/EC, 2003/108/EC, 2002/95/EC, 2012/19/EC) e que deve ser eliminado correctamente no final do seu período de vida. Peça informações na câmara municipal da sua área de residência, se precisar de saber a localização dos centros de recolha deste tipo de resíduos. Quem não eliminar o aparelho do modo indicado neste parágrafo responde segundo as leis em vigor.

RÉSIDUS D'APPAREILS ÉLECTRIQUES ET ÉLECTRONIQUES

L'appareil est composé par quelques parties non biodegradables et des substances potentiellement toxiques pour l'environnement, s'elles ne sont pas correctement éliminées; d'autres parties peuvent être recyclés. C'est le devoir de chacun contribuer à la santé écologique de l'environnement en observant les correctes procédures d'élimination. Le symbol montré à coté indique que l'appareil répond aux exigences des nouvelles directives introduites par la tutelle de l'environnement (2002/96/EC, 2003/108/EC, 2002/95/EC, 2012/19/EC) et qu'il doit être éliminé correctement à la fin de son période de vie. Demandez des informations chez votre mairie, si vous voulez savoir la localisation des centres de dépôt de ce type de résidus. Ceux qui n'éliminent pas l'appareil selon les indications de ce paragraphe répondront selon les termes des lois en vigueur.

Per conoscere l'assistenza più vicina a Voi, o richiedere questo manuale in formato elettronico, contattare il numero di telefono 0541/694246, fax 0541/756430, o l'indirizzo E-Mail assistenza@trevidea.it e chiedere del responsabile Centri Assistenza.

To find the nearest service center, please call the telephone number 0541 694246, fax number 0541 756430 or contact us at assistenza@trevidea.it asking for the service centers supervisor.

La TREVIDEA S.r.l. si riserva il diritto di apportare a questi apparecchi modifiche ELETTRICHE - TECNICHE - ESTETICHE e/o sostituire parti senza alcun preavviso, ove lo ritenesse più opportuno, per offrire un prodotto sempre più affidabile, di lunga durata e con tecnologia avanzata.
TREVIDEA S.r.l. si scusa inoltre per eventuali errori di stampa.

L'apparecchio è conforme ai requisiti richiesti dalle direttive dell'Unione Europea ed è pertanto marcato con il marchio CE

*Appliance is conform to the pertinent European regulation
and is therefore marked with the CE mark.*



www.girmi.it

TREVIDEA S.r.l.

**TREVIDEA S.R.L. – Strada Consolare Rimini – San Marino n. 62 – 47924 –
RIMINI (RN) - ITALY**

MADE IN CHINA