

Jeep®

E - SCOOTERS



USER MANUAL

English | Italiano | Español | Français | Deutsch | Polski | Čeština
Slovenčina | Ελληνικά | Slovenščina | Nederlands | Srpski | Türkçe | يبرع

English	02
Italiano	24
Español	46
Français	68
Deutsch	90
Polski	112
Čeština	134
Slovenčina	156
Ελληνικά	178
Slovenščina	200
Nederlands	222
Srpski	244
Türkçe.....	266
عربي.....	288

This manual is valid for the following electric scooters:

Adventurer Urban Camou Sentinel

Contents

1. Safety instructions
2. Package contents and assembly
3. Product overview
4. Battery charging
5. Command information / Control panel
6. Quick guide
7. Folding and carrying
8. Range and performance
9. Storage, maintenance and cleaning
10. App configuration
11. Technical data sheet
12. Troubleshooting
13. Liability and general terms of warranty
14. Information on disposal

User manual

Instructions translated from the original Italian

Thank you for choosing this product.

For information, technical support, assistance or to consult the general terms of the warranty, please contact your dealer or visit the website www.jeepurbanemobility.com

1. Safety instructions

IMPORTANT! Read and follow the instructions carefully before using the item. Keep this manual for future reference or new users.

Take the time to learn the basics of the procedure to avoid severe accidents that may occur in the first few months. Contact your dealer for the proper support on how to use the item correctly or to be directed to an appropriate training organisation.

The company assumes no direct or indirect responsibility arising from misuse of the item, non-compliance with both the highway code and the instructions in the manual, accidents or disputes caused by non-compliance or illegal activity.

This product is to be used for recreational purposes, by one person only and without passengers, therefore it cannot be used by more than one person at a time.

Do not modify the intended use of the vehicle in any way. The item is not suitable for stunts, competitions, transporting objects, towing other vehicles or trailers.

The **electric scooter** must be used carefully, always respecting the **rules** imposed by the Highway Code of the country where it is used, in order to avoid dangerous situations and to take the utmost care of yourself and others.

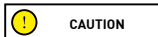

Illustrative vehicle design requirements:

Electric scooter model	Jeep Urban Camou	Jeep Adventurer	Jeep Sentinel
Product code without indicators	JE-MO-210002	JE-MO-210001	-
Product code with indicators included	JE-MO-210006 JE-MO-220003	JE-MO-210005 JE-MO-220002	JE-MO-210004 JE-MO-220001
MIN weight (Kg)	30	30	30
MAX weight (Kg)	100	100	100
*MIN age	14	14	14
*MAX age	65	65	65
MIN height (cm)	120	120	120
MAX height (cm)	200	200	200

* Before using the product, check and follow local regulations regarding the minimum age of the rider, restrictions on the type of riders who can use the product and on the use of the product itself.

The A-weighted emission sound pressure level (noise) at the rider's ear is less than 70 dB(A).

Visual representation of safety warnings

The following visual symbols are used to identify safety messages in this manual. They draw the focus of attention of the reader/user to the proper, safe use of the item.

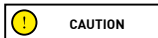

Pay attention

Highlights the rules to follow to prevent damage to the item and/or prevent hazardous situations from arising.

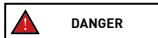

Residual risks

Highlights the presence of hazards that generate residual risks to which the user must pay attention to avoid injury or material damage.

General warnings

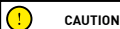

It is important to bear in mind that when out in a public space or on the road, even when the instructions in the manual are observed down to the letter, the rider is not immune to injury caused by infractions or inappropriate actions taken towards other vehicles, obstacles or persons. Misuse of the item or non-compliance with the instructions provided in this manual may cause severe injury.

This product is an electric vehicle. The faster you ride, the longer the braking distance. Emergency braking on slippery, muddy, wet or icy roads may result in wheel spin and loss of balance. Adequate speeds and safety distances from other vehicles or pedestrians must be adhered to. Take extra care when riding on unfamiliar roads. Do not open the kickstand when using the item, risk of severe personal injury and damage to item.

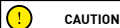

On wet roads, the braking distance increases and the grip decreases compared to dry roads!

Drive more carefully, keep a safe distance!

For personal safety, wear a helmet, and knee and elbow pads to protect against falls and injuries while riding the item. When allowing others to use the item, ensure that the rider wears the safety equipment and explain the operation of the vehicle. To avoid injury, do not allow other persons to use the item if they do not know how to use it. Wear shoes before using the item.

Children must not play with the scooter or its parts, nor should they be allowed to clean it or perform maintenance operations.

When riding, take special care to not frighten children or pedestrians. When passing behind them, warn them by sounding the horn and slow down using the minimum speed of 6km/h.

Instructions and warnings on rider behaviour

Conditions	Appropriate/intended use	Improper use
Riders	One	More than one person, with children or animals.
Safety equipment	Helmet, knee pads, elbow pads, reflective vest.	No equipment.
Pre-riding check	Prior to each use, check brakes and any wear, check tyre pressure (see side of tyre for recommended value), wheel wear, throttle, indicators, lights and charge status of battery. If any unusual noises or faults are detected, do not use the item and contact your dealer or the Authorised Technical Support Department.	Never checking the item prior to use.
	If any unusual noises or faults are detected, do not use the item and contact dealer or Technical Support Department.	Using the item when noise or faults are present.
Walking while pushing the item	Not accelerating. Pushing while walking across pedestrian crossings In pedestrian areas when not in pedestrian mode (6 km/h) In overcrowded areas.	Pressing the throttle. Riding the vehicle on pedestrian crossings. Riding the vehicle in pedestrian areas when not in pedestrian mode (6 km/h). Riding the vehicle in overcrowded areas.

Conditions	Appropriate/intended use	Improper use
Stationary	The person riding the item must be able to easily place both feet on the ground while holding the handlebars at the correct height.	Not being able to keep the item stationary and balanced. Sitting on the item while it is running or stationary.
Riding under normal conditions	No objects hanging from handlebars.	Objects hanging from handlebars result in instability and may impede manoeuvring.
	Riding with both hands on handlebars.	One-handed or hand-free riding.
	Not using devices such as phones, smartwatches, music players, or headphones.	Using devices such as phones, smartwatches, music players, or headphones.
	Riding with both feet on the footrest comfortably and safely.	Riding with one or both feet outside the footrest. It is prohibited to place or amass weight on the rear mudguard.
	Riding with helmet and protective equipment.	Riding without helmet and protective equipment.
	Riding on easily accessible, smooth and compact roads, avoiding areas with intense traffic or overcrowded areas: e.g. dedicated cycle path, smooth paved surfaces.	Riding on motorways, long-distance roads. Riding on busy roads. Riding on pavements. Riding in overcrowded areas. Riding on very rough roads. Riding near: ravines, escarpments, harbours, sea, lakes or rivers. Failure to comply with regulations and the highway code.
	Complying with local regulations and the highway code.	Failure to comply with regulations and the highway code.
	Looking ahead and watching out for obstacles, vehicles or nearby pedestrians.	Being distracted while driving.
	Changing direction, making sure to be seen, moderating speed.	Changing direction abruptly at high speed without making sure that you have been seen.
	Anticipating the route and moderating speed while observing the highway code and those that are the most vulnerable. Using direction indicators, if included on the item.	Braking and cornering at the same time makes the vehicle unstable. Not using direction indicators.
Slowing down when pedestrians are present.	Accelerating or maintaining a constant speed when pedestrians are present.	
Using pedestrian mode in pedestrian areas (6 km/h).	Riding without using pedestrian mode in pedestrian areas (6 km/h).	
Warning others of your presence by using the bell.	Not warning others of your presence by using the bell.	
Uneven road conditions: speed bumps/ steps/rough road surfaces	Riding at moderate speed. Bend knees slightly for better shock absorption when traversing uneven surfaces.	Riding at high-speed. Accelerating over bumps or ditches, going down steps, jumping over obstacles, climbing pavements, riding harshly.

Conditions	Appropriate/intended use	Improper use
Behaviour: around bends, down slopes, in the presence of nearby obstacles, vehicles and pedestrians	<p>Keeping at a safe distance.</p> <p>Stopping accelerating.</p> <p>Braking and slowing down.</p> <p>Riding at moderate speed and braking safely.</p> <p>Paying attention to doors and other high obstacles.</p>	<p>Not observing safety distances.</p> <p>Accelerating.</p> <p>Riding at high speed, braking suddenly.</p> <p>Traversing beneath high obstacles.</p>
Visibility conditions	<p>Only ride if there is enough light to ride safely. When riding in unfavourable lighting conditions (from half an hour following sunset, throughout the entire period of darkness and even during the day, if weather conditions preclude road visibility, when driving through tunnels), remember to switch on the item's lights and wear a reflective vest, belts or bands.</p>	<p>Riding in unfavourable lighting conditions with lights off and without using a reflective vest, belts or bands.</p>
Weather conditions	<p>Driving in optimal conditions (no rain).</p>	<p>Riding in adverse weather conditions: in the rain, when it snows, when there is ice or mud on the road, in strong winds, in fog.</p>
Parking	<p>In designated areas without impeding movement of vehicles or pedestrians.</p> <p>On smooth surfaces, ensuring stability is maintained.</p> <p>Switching off the item and using an anti-theft device.</p> <p>Using the kickstand provided.</p>	<p>Everywhere, impeding movement of vehicles or pedestrians.</p> <p>On uneven surfaces and without ensuring stability.</p> <p>Leaving the item switched on, unattended with no anti-theft device.</p>
Engaging in extreme sports/acrobatics	<p>NO</p>	<p>YES.</p> <p>Riding near: ravines, escarpments, harbours, sea, lakes or rivers.</p> <p>Riding over puddles.</p> <p>Racing with other vehicles.</p>
Subjecting the item to forceful impact	<p>NO</p>	<p>YES.</p> <p>Jumping over object or persons, jumping off steps or from high places.</p>

What to do after a fall:

Check that the throttle lever works properly. To do this, accelerate and decelerate several times.

Check that the brakes work properly. To do this, get off the item and push it forward and brake in order to ensure it responds to commands.

Check that all vehicle components are in place and securely fastened.

Check tyre wear and pressure (see side of tyre for recommended value).



Check the wear of the brakes and cables.



The brakes may become hot during use. Do not touch after use.

2. Package contents and assembly

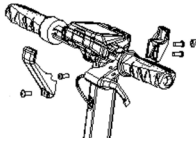
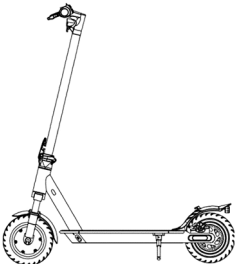
Assembled item, the handlebar must be installed using the special screws contained in the package.

Model	Reference picture	In the package	Handlebar assembly
Adventurer Urban Camou		1x Allen key 1x Battery charger 4x Handlebar screws 1x Air chamber 4x Stickers 1x Screw-cover plate 1x Transport hook 1x Adaptor for tires inflation	 <p>Follow the steps on the next paragraph to properly assemble the parts shown in the image.</p>
Sentinel		1x Allen key 1x Battery charger 4x Handlebar screws 1x Air chamber 4x Stickers 1x Adaptor for tires inflation	 <p>Insert the 4 screws manually without tightening them, then use the hex wrench supplied to tighten them and secure the handlebars.</p>

Method:

Urban Camou / Adventurer:

- Open the package and remove the upper packaging materials.
- Lift the steering column and insert the handlebar keeping attention to not flatten the cables.
- Fix the steering column by folding the closing lever. Push downward the locking ring of the folding mechanism.
- Place the hook on the inner side of the steering column and insert the 2 screws (with reduced head) without tightening them.
- Insert the screw (reduced head) in the first hole on the opposite side of the steering wheel.
- Tighten the 3 screws previously inserted.
- Place the screw-cover plate between the remaining hole and the cover display, insert the screw (large head) and tighten it as needed in order to not damage the plate.
- Pick up the product from the package, open the kickstand and check for the product stability.
- Adjust the steering wheel closing mechanism (if * needed).
- Check the tire pressure (see the side of the tire for the recommended value).

Sentinel:

- Open the package and remove the upper packaging materials.
- Open the handlebar stem and secure it by folding the lever on the locking mechanism.
- Connect the display power cable to the main wiring (if necessary).
- Install the handlebar on the steering wheel taking care to the wires and insert the 4 screws, tighten them using the hex wrench.
- Take the item out of the packaging
- Open the kickstand and check that the item is stable
- Adjust the steering wheel closing mechanism (if needed)**.

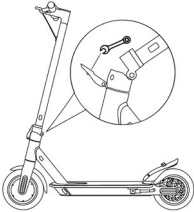
Model	Reference picture	* Adjustment
Adventurer Urban Camou		Outside the mechanism there is a hex socket screw. If the handlebar stem is not very stable after closing, adjust the screw in the mechanism, by tightening or loosening it as required to increase the stability of the stem.
Sentinel		Inside the closing mechanism lever there is a hex wrench. If the handlebar stem is not very stable after closing, adjust the screw in the mechanism, by tightening or loosening it as required to increase the stability of the stem.

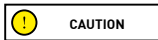
**CAUTION**

Assemble the item correctly. If, during assembly, any factory defects are detected, certain steps are unclear or issues with assembly or adjustments occur, do not ride the vehicle and contact your dealer or visit www.urbanchicemobility.it for technical support.

Do not use accessories and/or additional parts that are not approved by the manufacturer.

Keep children away from plastic items (including packaging materials) and small parts that may result in suffocation.

It is forbidden to modify or transform the item or any its parts in any way, as this may impair efficiency, reduce structural integrity and cause damage. Remove any sharp edges caused by misuse, breakage or damage to the item. If any factory defects, unusual noises or faults are detected, do not ride the vehicle and contact your dealer or visit www.jeepurbanemobility.com for technical support.

3. Product overview

In the interest of technological development, the manufacturer reserves the right to modify the item with no prior notice and this manual will not be automatically updated.

For further information and to consult different versions of the manual, visit www.jeepurbanemobility.com

Adventurer / Urban Camou



Sentinel

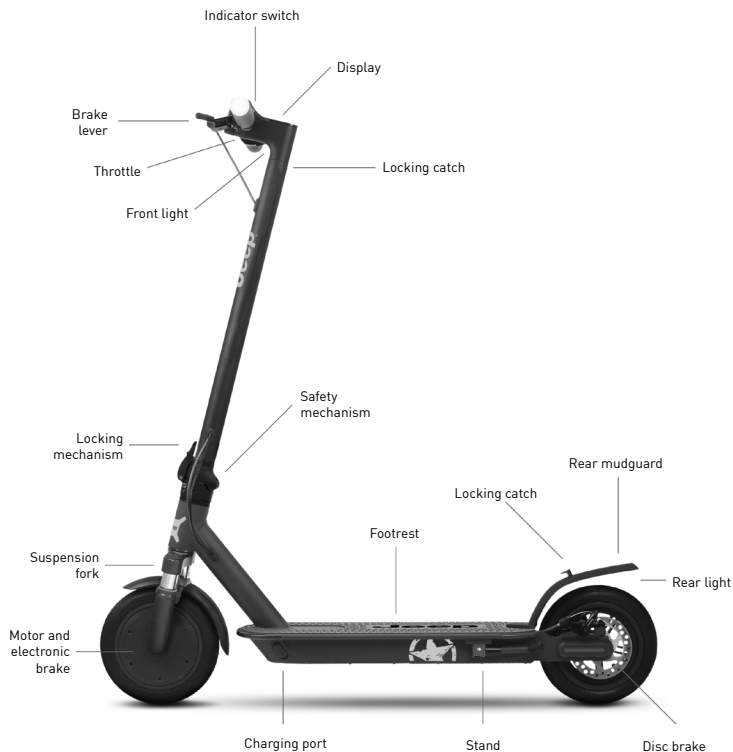

4. Battery charging

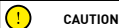

CAUTION

Prior to using the item for the first time, charge to 100%. Ensure the item, charger, and charging port are dry.

Instructions

1. Open the kickstand
2. Switch off the scooter

Model	Reference picture	Instructions
<p>Adventurer</p> <p>Urban Camou</p> <p>Sentinel</p>		<ul style="list-style-type: none"> - Remove the rubber cover from the charging socket. - Connect the battery charger to the electrical outlet and then to the charging socket. - When the item is fully charged, the light on the charger changes from red (charging) to green (charging complete). - After recharging, disconnect the battery charger from the vehicle and reinsert the rubber cover. - Unplug the battery charger from the power socket. <p>Do not switch the scooter on while it is charging.</p> <div data-bbox="619 787 819 834" style="border: 1px solid black; padding: 5px;"> <p>CAUTION</p> </div> <p>The red light on the charger will turn green when charging is complete.</p>



CAUTION

To recharge the item, use the battery charger supplied ONLY

Model	Battery charger model	Output voltage	Charging time
Adventurer	HVE063-4200150	42V - 1.5A	7 h
Urban Camou	HVE126-5460200	54.6V - 2.0A	5 h
Sentinel	XHK-916-42015	42V - 1.5A	5 h

Using another type of charger may damage the scooter or entail other potential risks. Never leave the item unsupervised while it is charging. Do not switch the product on while it is charging.

After each use, fully recharge the battery to extend its useful life. Do not recharge the item immediately after use. Allow the scooter to cool for an hour before recharging.

The item should not be charging for extended periods. Overcharging reduces battery life and poses additional potential hazards.

Allow the vehicle to discharge completely to prevent damage to the battery.

Damage caused by the battery being left uncharged for a long period is irreversible and is not covered by the limited warranty. Once the damage has occurred, the battery cannot be recharged (the battery must not be dismantled by unqualified personnel, as this could lead to electric shocks, short circuits or even major safety incidents). If the owner is away, e.g. on holiday, and the device is entrusted to a third party, leave it in a partial charge state (20-50% charge), not fully charged.

Carry out regular visual inspection of the charger and charger cables. If the battery charger cable is clearly damaged, do not use it to avoid further damage and/or risks; please contact us for a replacement.

Battery warnings

The battery consists of lithium-ion cells and chemical elements that are hazardous to health and the environment. Do not use the item if it emits odours, substances or excessive amounts of heat. Do not dispose of the item or the battery with household waste. The end user is responsible for the disposal of electrical and electronic equipment and batteries in compliance with all applicable regulations.

Avoid used, defective and/or non-original batteries of other models or brands.

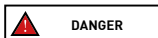

Do not leave the battery near fire or heat sources. Fire and explosion hazard.

Do not open the battery or take it apart. Do not strike, throw, or puncture the battery or attach objects onto it.

Do not touch any substances leaking from the battery, as they are deemed hazardous. Do not allow children or pets to touch the battery.

Do not overcharge or short-circuit the battery. Fire and explosion hazard.

Do not immerse or expose the battery to water, rain or other liquids. Do not expose the battery to direct sunlight, excessive heat or cold (for example, do not leave the item or battery in a car in direct sunlight for extended periods of time), or environments containing explosive gases or flames.

Do not carry or store the battery with metal objects such as hairpins, necklaces, etc. Contact between metal objects and battery contacts may cause a short circuit resulting in physical injury or death.

5. Command information / Control panel

Model	Figure	Description	
Adventurer Urban Camou		A	Throttle: press down to accelerate.
		B	Power button: press to switch the item on/off.
		B	Speed level change: press the button [B] twice to select the desired level.
		B	Lights: press once the button to switch them on/off.
		C	Brake lever: pull the lever to brake.
		D	Bell: push once the lever to enable it.

6. Quick guide

- Prior to using the item for the first time, charge to 100%.
- Check tyre pressure (see side of tyre for recommended value). If the item does not reach at least 60% of the declared kms, or the maximum speed within the first 3 months of use, it is likely that the wheels have deflated once more. In this case, restore pressure as indicated.
- Check and adjust the brakes.
- Turn on the display.
- Place the item on a flat surface.
- Hold the handlebar firmly using both hands. Step onto the footrest with one foot and use the other to give yourself a gentle push and accelerate.





CAUTION

Zero Start Function: the throttle is activated once the forward speed exceeds 3 km/h.

For safety reasons, the item is initially set up to avoid standing starts.

- When riding the item, tilt body in the riding direction during a turn and slowly turn the handlebars.
- To stop the item, release the throttle, pull the brake lever
- To get off, first stop the item completely. Getting off the moving item can cause injury.
- Prior to each use, check brakes and any wear, check tyre pressure (see side of tyre for recommended value), wheel wear, throttle and charge status of battery.

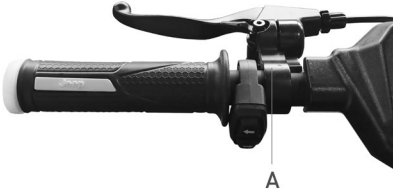

Brake lever adjustment

Adventurer / Urban Camou	Indications
	<p>It is possible to adjust the position of the brake lever, if necessary, by unscrewing the screw [A]. Once the position has been adjusted, tighten the screw [A].</p>
Sentinel	Indications
	<p>It is possible to adjust the position of the brake lever, if necessary, by unscrewing the screw [A]. Once the position has been adjusted, tighten the screw [A].</p>

Model	Images	Indications
Adventurer Urban Camou Sentinel		<p>If the brake is too tight or too loose, use the Allen wrench to loosen the screw (A), then adjust the brake cable, (shorten the brake cable at the top if it is too tight; if it is too loose, pull the brake cable downwards) and then, retighten the screw (A).</p> <p>Check the correct alignment between the brake caliper and the disc. Use the screws (B) and (C) to adjust the position / alignment on the disc, if necessary.</p>

7. Folding and carrying

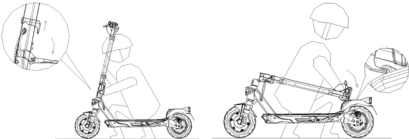
Make sure the electric scooter is turned off. Hold the handlebar stem with your hand, pull the lever, fold the stem towards the footrest and fasten it.

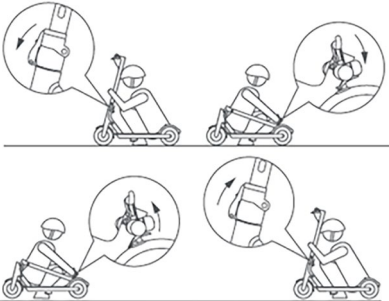
Adventurer / Urban Camou	Indications
	<div style="border: 1px solid black; padding: 5px; display: inline-block;">  CAUTION </div>
<p>Sentinel</p> 	<p>After folding, lift it by holding the handlebar stem with one or both hands.</p> <p>Make sure to secure the item during transportation. If the item cannot be lifted, do not transport with the item raised. If dropped, the item may cause severe injury and damage.</p>

8. Range and performance

The maximum range and performance of the vehicle depends on a number of variables:

Terrain: riding on smooth roads provides greater range and performance than riding on rough roads and climbs.

Weight of user: the greater the weight, the lower the range and performance of the vehicle.

Temperature: riding the scooter in very cold or hot conditions affects range and performance.

Speed and riding style: riding smoothly and at a constant speed extends the range. Continuous acceleration, deceleration and manoeuvring greatly reduce the range. A lower speed extends the range.

Maintenance: prompt recharging, proper maintenance and regular checking of tyre pressure increase range and ensures consistent performance over time.

The level of battery charge affects performance – the lower the level, the lower the speed, especially on climbs.

9. Storage, maintenance and cleaning

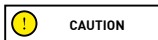

CAUTION

If there are stains on the body of the scooter, wipe with a damp cloth. If the stains persist, apply neutral soap, brush out with a toothbrush, then wipe with a damp cloth. If there are scratches on the plastic components, use sandpaper or other abrasive material to remove them. Do not clean the items with alcohol, petrol, paraffin or other corrosive or volatile chemical solvents to prevent severe damage. Do not wash the item using high-pressure water jets. When cleaning the scooter, make sure that it is switched off, that the charging cable is disconnected, and the rubber cap is closed, as a water leak may cause an electric shock or other serious problems. Water seeping into the battery may cause damage to internal circuits and risk of fire or explosion. Should you suspect that water may have entered the battery, stop using the battery immediately and return it to your dealer's after-sales service for checking.

When the item is not in use, store it indoors in a cool, dry place. Do not store outdoors or inside cars for extended periods of time. Excessive sunlight, overheating, and excessive cold accelerate tyre ageing and jeopardize the life of both the item and the battery. Do not expose it to rain or water or immerse it in water to wash it.

Regularly check the tightness of the bolted parts, in particular wheel axles, the folding and transportation system, the steering system, the braking system, the state of the frame, the forks and the suspension. Nuts and all other self-locking fasteners may lose their effectiveness. Periodically check and tighten these components.

Like all mechanical components, the item is subject to wear and tear. Different materials and components may react to wear or stress fatigue in a variety of ways. If the service life of a component is exceeded, it may break suddenly, resulting in injury to the rider. Any cracks, scratches or changes in colour in areas subject to high levels of stress indicate that the life of the component has been reached and must be replaced.

Check the condition of the tyres: there must be no cuts, cracks, foreign bodies, abnormal swelling, missing parts or other damage.

Do not attempt to disassemble or repair the scooter yourself. Replacement of all scooter components should be carried out by the technical service department. For further information, contact your dealer or visit www.jeepurbanemobility.com

10. App configuration

This item can be paired with the Jeep e-mobility app. The App allows you to control the item directly from your Smartphone.



Open the App and follow the instructions given.

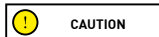

The App may require various permissions required for the use and operation of the App itself.

The App version may have been updated by your App store. It is advisable to constantly check whether any updates are available for the App in order to be able to use the new features and always install the latest version of the App on your device.

Do not use your device while riding.

11. Technical data sheet

General information

	Adventurer		Urban Camou		Sentinel	
Frame	magnesium alloy		magnesium alloy		aluminium and steel	
Suspensions	front and rear		front and rear		front	
Speed	JE-MO-210001 JE-MO-210005	JE-MO-220002	JE-MO-210002 JE-MO-210006	JE-MO-220003	JE-MO-210004	JE-MO-220001
	Pedestrian: ≤ 6km/h L2: ≤ 15km/h L3: ≤ 20km/h L4: ≤ 25km/h (Max speed) *	Pedestrian: ≤ 6km/h L2: ≤ 10km/h L3: ≤ 15km/h L4: ≤ 20km/h (Max speed) *	Pedestrian: ≤ 6km/h L2: ≤ 15km/h L3: ≤ 20km/h L4: ≤ 25km/h (Max speed) *	Pedestrian: ≤ 6km/h L2: ≤ 10km/h L3: ≤ 15km/h L4: ≤ 20km/h (Max speed) *	Pedestrian: ≤ 6km/h L2: ≤ 10km/h L3: ≤ 20km/h L4: ≤ 25km/h (Max speed) *	Pedestrian: ≤ 6km/h L2: ≤ 10km/h L3: ≤ 15km/h L4: ≤ 20km/h (Max speed) *
Maximum slope**	18%		26%		18%	
Brakes	Electronic front brake and rear disc brake		Electronic front brake and rear disc brake		Electronic front brake and rear disc brake	
Tyres	Size: 10" tubeless Pressure: 44PSI/3BAR		Size: 10" tubeless Pressure: 44PSI/3BAR		Size: 8.5" for air chamber Pressure: 50PSI/3.5BAR	
Maximum load	100 kg		100 kg		100 kg	
Rider	Check the current legislation in your country					
Operating temperature	-5 °C/ 45 °C		-5 °C/ 45 °C		-0 °C/ 45 °C	
Protection level	IPX4		IPX4		IPX4	
Charging time	approx. 7 hours		approx. 5 hours		approx. 5 hours	
Autonomy**	up to 40km		up to 45km		up to 25km	

Electrical system

Rated power of motor	≤ 0.35kW; 350W Brushless	≤ 0.5Kw; 500W Brushless	≤ 0.35kW; 350W Brushless
Maximum power of motor	0.515Kw; 515W	0.7Kw; 700W	0.515kW; 515W
Display	3.5" LED	3.5" LED	Built-in LED
Battery	36V 10.4Ah 374Wh	48V 9.6Ah 461Wh	36V 7.5Ah 270Wh
Low voltage protection	30V ± 0.5V	40V ± 0.5V	31V ± 1V
Current limit	18A	18A	18A
Kers	Yes	Yes	Yes
Lights	Front and rear LEDs	Front and rear LEDs	Front and rear LEDs
Features	Bluetooth with App	Bluetooth with App	Bluetooth with App

Dimensions and weight

Net weight	18.5 kg	19.5 kg	12.9 kg
Gross weight	22.8 kg	23.8 kg	15.4Kg
Open item dimensions	1195 x 473 x 1168mm	1195 x 473 x 1168mm	1060 x 480 x 1190
Closed item dimensions	1195 x 473 x 515mm	1195 x 473 x 515mm	1060 x 480 x 480
Packaging dimensions	1230 x 210 x 535mm	1230 x 210 x 535mm	1090 x 175 x 590

* Always observe the highway code and the regulations in force in the country where the electric scooter is in use.

** Subject to variations based on the riders weight, road conditions and temperature.

12. Troubleshooting

Problem	Cause	Solution
The motor is not running	Electrical issue, error code present	Request technical assistance
The drive wheel does not turn	Problems with the brakes	Adjust the brakes; if the problem persists, request technical assistance
	Motor is blocked	Check that the wheel is properly tightened, check that the wheel turns without starting the vehicle. If the problem persists, request technical assistance
The motor stops while it is running	Motor overheating	Stop the vehicle and wait for it to cool
	Presence of error code	Request technical assistance
After charging it, the item does not switch on or it switches off after a few km.	Damaged battery	Request technical assistance
The battery does not charge or the item does not switch on	Connection problems	Request technical assistance
	The battery is not connected (models with removable battery)	Check that the power connector is connected.
	The battery is depleted	Charge the battery to 100%
	Damaged battery	Request technical assistance
	Problems with the battery charger	Replace the battery charger

Error code table

Model	Code	Indications	Solution
Adventurer	E01	Overcurrent protection	Switch off the vehicle, wait a few minutes before restarting it
	E02	Low voltage protection	Recharge the battery; if the problem persists, request technical assistance
	E03	Protection from overvoltage	Request technical assistance
	E04	Engine malfunction	Request technical assistance
	E05	Control unit MOS malfunction	Request technical assistance
	E06	Control unit MOS malfunction	Request technical assistance
	E07	Control unit signal error	Request technical assistance
Urban Camou	E08	Overheating protection	Switch off the vehicle, wait a few minutes before restarting it; if the problem persists, request technical assistance
	E09	Throttle malfunction	Request technical assistance
	E10	Brake lever sensor malfunction	Request technical assistance
	E11	Light system anomaly	Request technical assistance
	E12	Display communication error	Request technical assistance
	E13	Start button malfunction	Request technical assistance

Model	Code	Indications	Solution
Sentinel	E01	Engine malfunction	Request technical assistance
	E02	Control unit MOS malfunction	Request technical assistance
	E03	Brake sensor malfunction (cut-off)	Request technical assistance
	E04	Throttle malfunction	Request technical assistance
	E05	Low voltage protection	Recharge the battery; if the problem persists, request technical assistance
	E06	Display communication error	Request technical assistance
	E07	Overcurrent protection	Request technical assistance
	E08	Control unit signal error	Request technical assistance
	E09	Brushless engine anomaly / block	Request technical assistance

13. Liability and general terms of warranty

The rider assumes all liability for any injury when not wearing a helmet or other protective devices.

The driver must respect current local regulations regarding:

1. the minimum age allowed for the driver,
2. restrictions on the types of drivers who can use the product
3. all other regulatory aspects

The driver must always keep the product clean and in a perfect state of efficiency and maintenance, diligently perform the safety checks he/she is responsible for as described in the previous section, not tamper with the product in any way and keep all the maintenance documents.

M.T. Distribution shall not be liable for any damages caused and is in no way responsible for damages caused to property or persons when:

- the item is used incorrectly or in a manner that does not comply with the instructions of the user guide;
- after the purchase, the item is modified or tampered with in all or some of its components.

In case of malfunction of the product for reasons not attributable to improper behaviour of the driver and in case you want to consult the general terms of warranty, please contact your dealer or visit the website www.jeepurbanemobility.com

The Legal Guarantee never covers any Product faults or malfunctions caused by accidental events and/or events attributable to the Purchaser, or due to use of the Product in non-compliance with its intended use and/or with the provisions of the technical documentation attached to the Product, or due to failure to regulate mechanical parts, the natural wear of consumable materials, or due to assembly errors, lack of maintenance and/or use of said product in non-compliance with the instructions.

For example, the following are to be considered excluded from the statutory guarantee regarding products:

- damage caused by impacts, accidental falls or collisions, punctures;
- damage caused by use, exposure or storage in an unsuitable environment (e.g. presence of rain and/or mud, exposure to humidity or excessive heat, contact with sand or other substances)
- caused by failure to adjust for road use and/or maintenance of mechanical parts, mechanical disc brakes, handlebars, tyres, etc.; incorrect installation and/or assembly of parts and/or components
- the natural wear and tear of consumable materials: mechanical disc brake (e.g. pads, callipers, disc, cables), tires, platforms, gaskets, bearings, led lights and bulbs, kickstand, knobs, mudguards, rubber parts (platform), wiring cable connectors, grilles and stickers, etc.;
- improper maintenance and/or improper use of the product battery;
- tampering with and/or forcing parts of the product;
- incorrect or inadequate maintenance or alteration of the Product;
- improper use of the product (e.g.: excess load, use in competitions and/or for commercial or rental activities);
- maintenance, repairs and/or technical interventions on the product carried out by unauthorised third parties;
- damage to the products resulting from transport, if carried out by the purchaser;
- damage and/or defects resulting from the use of non-original parts.

Please refer to the most updated version of the warranty terms available on the website www.jeepurbanemobility.com/en/support/

14. Information on disposal

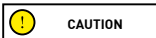

CAUTION

Handling of the electrical or electronic device at the end of its service life (applicable in all European Union countries and in other European systems with separate collection systems)

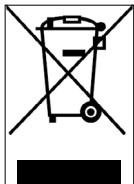

This symbol on the product or packaging indicates that the product should not be considered as normal household waste, but should be taken to a facility authorised to dispose of waste from electrical and electronic equipment (WEEE).

By ensuring the item is disposed of correctly, you will help prevent potential negative consequences for the environment and human health, which may otherwise be caused by inappropriate disposal.

Recycling materials will help to preserve natural resources.

For more detailed information about the recycling and disposal of this item, you can contact the local waste disposal service or the point of sale where you purchased it.

In any case, disposal must be carried out in accordance with the legislation in force in the country of purchase.

More specifically, consumers must not dispose of WEEE as municipal waste, but must dispose of this type of waste separately, in one of two possible ways:

- By taking it to municipal collection centres (also called eco-collection centres or recycling facilities), directly or through the collection services of municipal companies, where available.
- By taking it to shops selling new electrical and electronic equipment.

Very small WEEE items (with the longest side less than 25 cm) may be deposited here free of charge, while larger WEEE items may be deposited on a 1-for-1 basis, i.e. by depositing an old product when purchasing a new one with the same functions.

Moreover, the 1-on-1 mode is always guaranteed when the consumer purchases a new EEE, regardless of the size of the WEEE.

In the event of unlawful disposal of electrical and electronic equipment, specific sanctions may be applied by the laws governing the protection of the environment.

If the WEEE contains batteries or accumulators, they must be removed and subjected to specific separate collection.

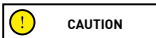

CAUTION

Handling of spent batteries (applicable in all European Union countries and in other European systems with separate collection systems)

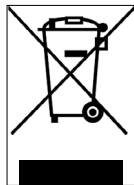

This symbol on the product or packaging indicates that the battery pack should not be treated as normal household waste. On some types of batteries, this symbol may be used in combination with a chemical symbol.

The chemical symbols for mercury (Hg) or lead (Pb) are added if the battery contains more than 0.0005% mercury or 0.004% lead.

By ensuring that the batteries are disposed of correctly, you will help prevent potential negative consequences for the environment and human health, which may otherwise be caused by inappropriate disposal. Recycling materials will help to conserve natural resources. In the case of products which, for safety, performance or data protection purposes require a fixed connection to an internal battery, this should only be replaced by qualified service personnel.

Deliver the product at the end of its service life to collection centres suitable for the disposal of electrical and electronic equipment: this ensures that the battery inside it is also treated correctly.

For more detailed information about disposal of the dead battery, contact the local waste disposal service or the shop where it was purchased.

In any case, disposal must be carried out in accordance with the legislation in force in the country of purchase.

Questo manuale è valido per i seguenti monopattini elettrici:

Adventurer Urban Camou Sentinel

Indice

1. Istruzioni di sicurezza
2. Contenuto della confezione e assemblaggio
3. Panoramica del prodotto
4. Ricarica della batteria
5. Informazioni dei comandi / Pannello di controllo
6. Guida rapida
7. Piegare e trasportare
8. Autonomia e prestazioni
9. Conservazione, manutenzione e pulizia
10. Configurazione app
11. Scheda tecnica
12. Risoluzione dei problemi
13. Responsabilità e termini generali di garanzia
14. Informazioni sullo smaltimento

Manuale d'uso

Istruzioni originali

Grazie per aver scelto questo prodotto.

Per informazioni, supporto tecnico, assistenza e per consultare i termini generali di garanzia rivolgersi al proprio rivenditore o visita il sito www.jeepurbanemobility.com

Per i ricambi vai sul sito www.urbanemobility.com

1. Istruzioni di sicurezza

IMPORTANTE! Leggere e seguire attentamente le seguenti istruzioni prima di utilizzare il prodotto. Custodisci questo manuale per riferimenti futuri o nuovi utilizzatori.

Prenditi il tempo necessario per imparare le basi della pratica per evitare qualsiasi incidente grave che possa aver luogo nei primi mesi. Rivolgiti al tuo rivenditore per ricevere adeguato supporto in merito alle corrette modalità di utilizzo del prodotto o per essere indirizzato presso un'organizzazione di formazione appropriata.

L'azienda declina ogni responsabilità diretta o indiretta derivata dal cattivo utilizzo del prodotto, inadempienze tanto relative alle normative stradali quanto alle istruzioni di questo manuale, incidenti e controversie causati dal mancato rispetto delle normative e da azioni illegali.

Questo prodotto va utilizzato per scopi ricreativi, deve essere utilizzato da una sola persona e non per trasporto passeggeri, pertanto non può essere utilizzato da più di una persona contemporaneamente.

Non cambiare in alcun modo la finalità di utilizzo del veicolo, questo prodotto non è adatto a fare acrobazie, competizioni, trasportare oggetti, trainare altri veicoli o appendici.

Il **monopattino elettrico** deve essere usato con prudenza, rispettando sempre le **regole** imposte dal Codice della Strada del paese di circolazione, per evitare pericoli e prendersi la massima cura di se stessi e degli altri.



Requisiti indicativi di progetto veicolo:

Modello Monopattino elettrico	Jeep Urban Camou	Jeep Adventurer	Jeep Sentinel
Codice prodotto senza frecce	JE-MO-210002	JE-MO-210001	-
Codice prodotto con frecce incluse	JE-MO-210006 JE-MO-220003	JE-MO-210005 JE-MO-220002	JE-MO-210004 JE-MO-220001
Peso MIN [Kg]	30	30	30
Peso MAX [Kg]	100	100	100
*Età MIN	14	14	14
*Età MAX	65	65	65
Altezza [cm] MIN	120	120	120
Altezza [cm] MAX	200	200	200

* Prima di utilizzare il prodotto, verificare e seguire le normative locali vigenti in relazione all'età minima consentita per il conducente, alle restrizioni sulla tipologia dei conducenti che possono utilizzare il prodotto e all'utilizzo stesso di questo tipo di prodotto.

Il livello di pressione sonora (rumorosità) di emissione ponderato A all'orecchio del conducente è inferiore a 70 dB(A).

Forma grafica delle avvertenze di sicurezza

Per identificare i messaggi di sicurezza nel presente manuale, saranno utilizzati i seguenti simboli grafici di segnalazione. Essi hanno la funzione di attirare l'attenzione del lettore / utilizzatore ai fini di un uso corretto e sicuro del prodotto.



Prestare attenzione

Evidenzia le regole da rispettare per evitare di danneggiare il prodotto e/o impedire il verificarsi di situazioni pericolose.

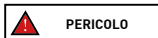

Rischi residui

Evidenzia la presenza di pericoli che causano rischi residui ai quali l'utente deve prestare attenzione per evitare lesioni o danni materiali.

Avvertenze generali



ATTENZIONE

È importante tenere presente che quando ci si trova in un luogo pubblico o sulla strada, anche se segui questo manuale alla lettera, non sei immune a lesioni causate da violazioni o azioni inappropriate intraprese nei confronti di altri veicoli, ostacoli o persone. Il cattivo utilizzo del prodotto o il mancato rispetto delle istruzioni di questo manuale possono provocare seri danni.

Questo prodotto è un veicolo elettrico. Più velocemente si guida, più lo spazio di frenata si allunga. La frenata di emergenza su strade scivolose, fangose, bagnate o ghiacciate può fare slittare le ruote e fare perdere l'equilibrio. È necessario mantenere adeguate velocità e distanza di sicurezza da altri veicoli o pedoni. Fare maggiore attenzione quando si guida su strade sconosciute. Non aprire il cavalletto quando si utilizza il prodotto, rischio di gravi danneggiamenti personali ed al prodotto.



ATTENZIONE

Su strade bagnate, lo spazio di frenata aumenta e l'aderenza diminuisce notevolmente rispetto alle strade asciutte!

Guidare con maggiore prudenza, rispettare le distanze!

Per la propria sicurezza, indossare sempre: casco, ginocchiere e gomitiere per proteggersi da eventuali cadute e lesioni mentre si guida il prodotto. Quando si presta il prodotto, fare indossare le attrezzature di sicurezza al conducente e spiegare come utilizzare il veicolo. Per evitare lesioni, non prestare il prodotto a persone che non sanno come utilizzarlo. Indossare sempre le scarpe prima dell'utilizzo del prodotto.

I bambini non devono giocare con il monopattino o con sue parti, né si devono consentire loro interventi di pulizia o di manutenzione.

Quando guidi il prodotto, fai attenzione a non spaventare bambini e pedoni. Quando passi dietro di loro, avvertili utilizzando il campanello e rallenta utilizzando la velocità minima di 6km/h.

Istruzioni e avvertenze circa il comportamento alla guida

Condizioni	Utilizzo appropriato/previsto	Utilizzo improprio
Conducenti	Uno	Più persone, con bambini o animali.
Equipaggiamento di sicurezza	Casco, ginocchiere, gomitiere, giubbotto catarifrangente.	Nessun equipaggiamento.
Controllo prima della guida	Prima di ogni uso controllare i freni e la loro usura, controllare la pressione degli pneumatici (vedi il lato dello pneumatico per conoscere il valore consigliato), l'usura delle ruote, l'acceleratore, le frecce, le luci e lo stato di carica della batteria.	Non controllare mai il prodotto prima della guida.
	Se si rilevano rumori insoliti o qualche anomalia, non utilizzare il prodotto e contattare il proprio rivenditore o il Servizio di Assistenza Tecnica Autorizzato.	
	Se si rilevano rumori insoliti o qualche anomalia, non utilizzare il prodotto e contattare il proprio rivenditore o il Servizio di Assistenza Tecnica.	Utilizzare il prodotto in presenza di rumori e anomalie.
Camminare spingendolo il prodotto	Non accelerare.	Premere l'acceleratore.
	Spingere camminando sugli attraversamenti pedonali	Condurre il veicolo sugli attraversamenti pedonali.
	In aree pedonali se sprovvisti di modalità pedone (6 km/h) In aree sovraffollate.	Condurre il veicolo in aree pedonali se sprovvisti di modalità pedone (6 km/h). Condurre il veicolo in aree sovraffollate.

Condizioni	Utilizzo appropriato/previsto	Utilizzo improprio
Da fermo	La persona che conduce questo prodotto deve essere in grado di appoggiare facilmente entrambi i piedi per terra impugnando il manubrio ad una corretta altezza.	Non essere in grado di mantenere fermo ed in equilibrio il prodotto. Sedersi sul prodotto in marcia o da fermo.
Guida in condizioni normali	Nessun oggetto appeso al manubrio.	Oggetti appesi al manubrio causano instabilità e possono essere di intralcio durante le manovre.
	Guida con entrambe le mani sul manubrio. Non utilizzare dispositivi come telefoni, smart-watch, lettori musicali, cuffie auricolari.	Guida con una sola mano o senza mani. Utilizzare dispositivi come telefoni, smart-watch, lettori musicali, cuffie auricolari.
	Guida con entrambi i piedi sopra la pedana in modo comodo e sicuro.	Guida con uno o due piedi al di fuori della pedana. È vietato posizionare e concentrare il peso sul parafrangente posteriore.
	Guida con casco ed equipaggiamento protettivo.	Guida senza casco ed equipaggiamento protettivo.
	Guida su strade facilmente accessibili, lisce e compatte, evitare aree a traffico intenso o aree sovraffollate: es. pista ciclabile dedicata, superfici con pavimentazione liscia.	Guida in autostrada, strade di lunga percorrenza. Guida su strade trafficate. Guida sui marciapiedi. Guida in aree sovraffollate. Guida su strade molto accidentate.
	Rispettare le normative locali vigenti ed il codice della strada.	Guida in prossimità di: burroni, scarpate, porti, mare, laghi e fiumi. Mancanza di rispetto delle normative vigenti e del codice della strada. Mancanza di rispetto delle normative vigenti e del codice della strada.
	Guardare sempre in avanti e fare attenzione a tutti gli ostacoli, veicoli e pedoni vicini.	Distrarsi mentre si guida.
	Cambiare direzione assicurandosi di essere visti, moderando la velocità. In ogni caso, anticipare la traiettoria e moderare la velocità rispettando il codice della strada e i più vulnerabili. Utilizzare sempre gli indicatori di direzione se previsti sul prodotto.	Cambiare direzione bruscamente ad alta velocità senza assicurarsi di essere visti. Frenare e curvare contemporaneamente rende instabile il veicolo. Non utilizzare gli indicatori di direzione.
	Rallentare in presenza di pedoni. Utilizzare la modalità pedone in zone pedonali (6 Km/h). Avvertire della propria presenza utilizzando il campanello.	Accelerare o mantenere costante la velocità in presenza di pedoni. Condurre senza utilizzare la modalità pedone in zone pedonali (6 Km/h). Non avvertire della propria presenza utilizzando il campanello.
	Condizioni stradali irregolari: dossi artificiali/gradini/fondo stradale accidentato	Guida a velocità moderata. Piegare leggermente le ginocchia per un migliore assorbimento degli urti quando si attraversa una superficie irregolare.

Condizioni	Utilizzo appropriato/previsto	Utilizzo improprio
Comportamento: in curva, in discesa, in presenza di ostacoli, veicoli e pedoni vicini	Mantenere la distanza di sicurezza. Smettere di accelerare. Frenare e rallentare. Guida a velocità moderata e frena in maniera sicura. Prestare attenzione alle porte e ad altri ostacoli in altezza.	Non rispettare la distanza di sicurezza. Accelerare. Guida ad alta velocità, frenare improvvisamente. Passare sotto ostacoli in altezza.
Condizioni di visibilità	Condurre solamente nel caso ci sia sufficiente luce da poter guidare in modo sicuro. In caso di guida in condizione di luce non favorevole (da mezz'ora dopo il tramonto, per tutto il periodo di oscurità e anche di giorno, qualora le condizioni atmosferiche precludano la visibilità della strada, se si transita all'interno di gallerie) si ricorda di attivare le luci del prodotto e di indossare un giubbotto o bretelle catarifrangenti.	Guidare in condizione di luce non favorevole con le luci spente e senza l'utilizzo di un giubbotto o bretelle catarifrangenti.
Condizioni meteo	Guida in condizioni meteorologiche ottimali (no pioggia).	Guida in condizioni avverse: sotto la pioggia, quando nevicata, in presenza di ghiaccio o fango sulla strada, forte vento, in caso di nebbia.
Parcheggiare	In aree apposite senza intralciare la circolazione di veicoli e pedoni. Su superfici lisce, assicurandosi della stabilità. Spegner il prodotto e utilizzare sempre un dispositivo antifurto. Utilizzare il cavalletto in dotazione.	Ovunque, intralciando la circolazione di veicoli e pedoni. Su superfici sconnesse e senza assicurarsi della stabilità. Lasciare il prodotto acceso, incustodito senza un dispositivo antifurto.
Praticare sport estremi/acrobazie	NO	SI. Guida in prossimità di: burroni, scarpate, porti, mare, laghi e fiumi. Guida sopra le pozzanghere. Gareggiare con altri veicoli.
Sottoporre il prodotto a forti impatti	NO	SI. lanciare sopra cose o persone, lanciare dai gradini o dall'alto.

Cosa fare dopo una caduta:

Verificare che la leva dell'acceleratore funzioni correttamente. Per far ciò, accelerare e decelerare varie volte.

Verificare sempre che i freni funzionino correttamente. Per far ciò, scendere dal veicolo e spingerlo in avanti e frenare per assicurarsi che risponda ai comandi.

Verificare che tutte le componenti del veicolo siano in posizione e fissate in modo sicuro.

Verificare l'usura e la pressione degli pneumatici (vedi il lato dello pneumatico per conoscere il valore consigliato).

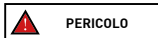

Verificare l'usura dei freni e dei cavi.



I freni potrebbero diventare caldi durante l'uso. Non toccare dopo l'uso.

2. Contenuto della confezione e assemblaggio

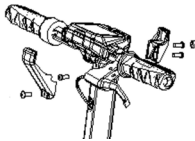
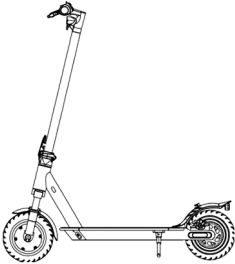
Prodotto assemblato, il manubrio sarà da installare con le apposite viti contenute nella confezione.

Modello	Immagine di riferimento	Nella confezione	Montaggio manubrio
Adventurer Urban Camou		1x Chiave Allen 1x Caricabatteria 4x Viti manubrio 1x Camera d'aria 4x Stickers adesivi 1x Placchetta copri fili 1x Gancio trasporto 1x Adattatore per gonfiaggio gomme	 <p>Segui i passaggi riportati al paragrafo successivo per un montaggio corretto delle parti illustrate nell'immagine.</p>
Sentinel		1x Chiave Allen 1x Caricabatteria 4x Viti manubrio 1x Camera d'aria 4x Stickers adesivi 1x Adattatore per gonfiaggio gomme	 <p>Inserire le 4 viti manualmente senza serrarle, poi utilizzare la chiave esagonale fornita per serrarle e fissare il manubrio.</p>

Passaggi:

Urban Camou / Adventurer:

- Aprire la confezione e rimuovere gli imballi superiori.
- Alzare il piantone e inserire il manubrio facendo attenzione a non schiacciare i cavi.
- Fissare il piantone ripiegando la leva di chiusura. Spingere verso il basso l'anello di sicurezza del meccanismo di ripiegamento.
- Posizionare il gancio sul lato interno del piantone e inserire le 2 viti (con testa ridotta) senza serrarle.
- Inserire la vite (testa ridotta) nel primo foro sul lato opposto del piantone.
- Serrare le 3 viti precedentemente inserite.
- Posizionare la placchetta copri viti tra il foro restante e la cover display, inserire la vite (a testa larga) e serrarla quanto basta per non danneggiare la placchetta.
- Prelevare il prodotto dalla confezione, aprire il cavalletto e controllare la stabilità del prodotto.
- Effettuare la regolazione del meccanismo di chiusura del piantone (se necessario*).
- Controllare la pressione delle gomme (vedi il lato dello pneumatico per conoscere il valore consigliato).

Sentinel:

- Aprire la confezione e rimuovere l'imballo superiore.
- Aprire il piantone del manubrio e fissarlo ripiegando la leva del meccanismo di chiusura.
- Collegare il cavo di alimentazione del display al cablaggio principale (se necessario).
- Installare il manubrio sul piantone facendo attenzione ai cavi e inserire le 4 viti e serrarle con la chiave esagonale.
- Prelevare il prodotto dalla confezione
- Aprire il cavalletto e controllare la stabilità del prodotto
- Effettuare la regolazione del meccanismo di chiusura del piantone (se necessario)**.

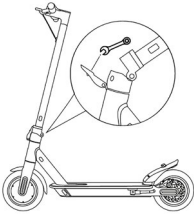
Modello	Immagine di riferimento	* Regolazione
Adventurer Urban Camou		Sull'esterno del meccanismo è presente una vite con cava esagonale. Se il piantone del manubrio risulta poco stabile dopo la chiusura, regolare la vite del meccanismo avvitando o svitando quanto basta per aumentare la stabilità del piantone.
Sentinel		All'interno della leva del meccanismo di chiusura è presente una vite esagonale. Se il piantone del manubrio risulta poco stabile dopo la chiusura, regolare la vite del meccanismo avvitando o svitando quanto basta per aumentare la stabilità del piantone.

**ATTENZIONE**

Assemblare correttamente il prodotto. Nel caso in cui, in occasione dell'assemblaggio, si rileva qualche difetto di fabbrica, dei passaggi non chiari o difficoltà nell'assemblaggio stesso o nelle regolazioni, non guidare il veicolo e contatta il tuo rivenditore o visita il sito www.jeepurbanemobility.com per ricevere assistenza tecnica.

Non utilizzare accessori e/o parti aggiuntive non approvate dal produttore.

Tenere lontano i bambini da parti plastiche (inclusi i materiali di imballo) e piccole parti che possono provocare soffocamenti.

È vietato modificare o trasformare in alcun modo il prodotto o le sue parti, ciò potrebbe danneggiare l'efficienza, la struttura e provocare danni. Eliminare eventuali spigoli taglienti causati dall'utilizzo improprio, rotture o danneggiamenti del prodotto. Se si rileva qualche difetto di fabbrica, se si rilevano rumori insoliti o qualche anomalia, non guidare il veicolo e contatta il tuo rivenditore o visita il sito www.jeepurbanemobility.com per ricevere assistenza tecnica.

3. Panoramica del prodotto

Nell'ottica del continuo sviluppo tecnologico, la casa costruttrice si riserva di modificare il prodotto senza preavviso, senza che sia automaticamente aggiornato questo manuale.

Per informazioni e per consultare le revisioni di questo manuale visita il sito www.jeepurbanemobility.com

Adventurer / Urban Camou



Sentinel

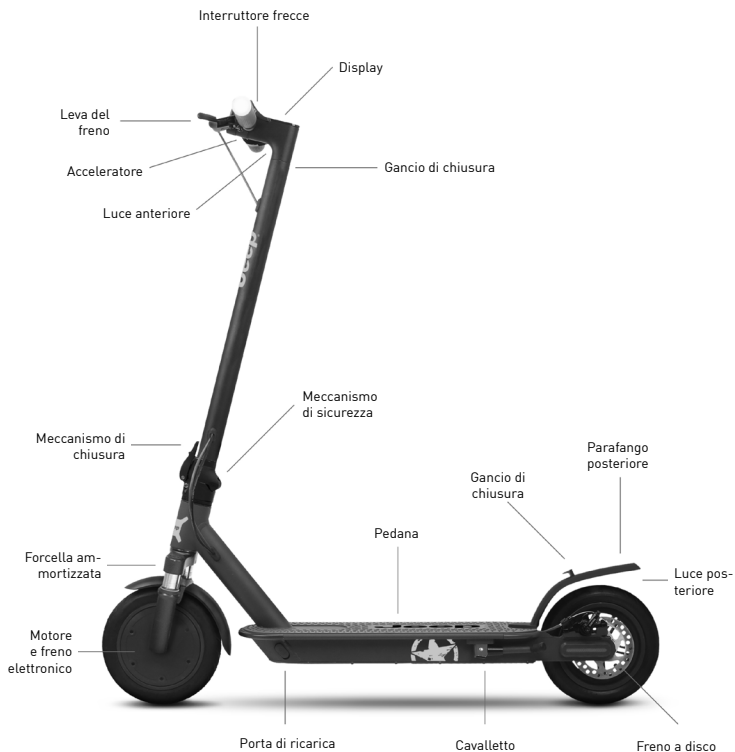

4. Ricarica della batteria

ATTENZIONE

Al primo utilizzo caricare il prodotto al 100%. Accertarsi che il prodotto, il caricabatterie e la porta di ricarica siano asciutti.

Istruzioni

1. Aprire il cavalletto
2. Spegnere il monopattino

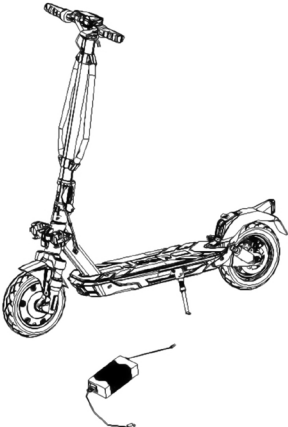
Modello	Immagine di riferimento	Istruzioni
<p>Adventurer</p> <p>Urban Camou</p> <p>Sentinel</p>		<ul style="list-style-type: none"> - Rimuovere la copertura in gomma dalla presa di ricarica. - Collegare il caricabatteria alla presa elettrica e successivamente alla porta di ricarica. - Quando il prodotto è completamente carico, la luce sul caricabatteria passa da rosso (in ricarica) a verde (ricarica completata). - Dopo la ricarica, scollegare il caricabatteria dal veicolo e reinserire la copertura in gomma. - Staccare il caricabatteria dalla presa di corrente. <p>Non accendere il monopattino mentre è in carica.</p> <p>ATTENZIONE</p> <p>La luce rossa presente sull'alimentatore diventerà verde quando l'operazione di caricamento sarà terminata.</p>

ATTENZIONE

Per ricaricare questo prodotto utilizzare SOLO il caricabatterie in dotazione

Modello	Modello caricabatterie	Tensione di uscita	Tempo di ricarica
Adventurer	HVE063-4200150	42V - 1.5A	7 h
Urban Camou	HVE126-5460200	54,6V - 2.0A	5 h
Sentinel	XHK-916-42015	42V - 1.5A	5 h

L'utilizzo di un altro tipo di caricatore può danneggiare il prodotto o comportare altri potenziali rischi. Non caricare mai il prodotto senza supervisione. Non accendere il prodotto durante la ricarica.

Dopo ogni utilizzo, ricaricare completamente la batteria per prolungarne la vita utile. Non ricaricare il prodotto immediatamente dopo l'uso. Lasciare che il prodotto si raffreddi per un'ora prima della ricarica.

Il prodotto non deve essere caricato per periodi prolungati. Il sovraccarico riduce la durata della batteria e comporta ulteriori rischi potenziali.

È consigliabile non permettere che il veicolo si scarichi completamente per evitare che si danneggi la batteria.

Il danno provocato da un'assenza di carica prolungata è irreversibile e non è coperto dalla garanzia limitata. Una volta avvenuto il danno, la batteria non può essere ricaricata (è vietato lo smontaggio della batteria da parte di personale non qualificato, in quanto ciò potrebbe provocare scosse elettriche, cortocircuiti o persino incidenti di sicurezza di notevole entità). Se ci assenta per un certo periodo, ad esempio per le vacanze, e si affida il dispositivo a terzi, lasciarlo nello stato di carica parziale (20-50% di carica), non completamente carico.

Effettuare regolarmente l'ispezione visiva del caricabatterie e dei cavi del caricabatterie. Se il cavo del caricabatterie ha danni evidenti non utilizzarlo per evitare ulteriori danni e/o rischi, si prega di contattarci per la sostituzione.

Avvertenze sulla batteria

La batteria è composta da celle agli ioni di litio ed elementi chimici pericolosi per la salute e l'ambiente. Non utilizzare il prodotto se emette odori, sostanze o calore eccessivo. Non smaltire il prodotto o la batteria insieme ai rifiuti domestici. L'utente finale è responsabile dello smaltimento delle apparecchiature elettriche ed elettroniche e delle batterie in conformità con tutte le normative in vigore.

Evitare di utilizzare batterie usate, difettose e/o non originali, di altri modelli o marche.

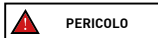

Non lasciare la batteria vicino al fuoco o fonti di calore. Rischio di incendio ed esplosione.

Non aprire o smontare la batteria o colpire, lanciare, forare o attaccare oggetti alla batteria.

Non toccare eventuali sostanze fuoriuscite dalla batteria, poiché contiene sostanze pericolose. Non lasciare che bambini o animali tocchino la batteria.

Non sovraccaricare o mandare in cortocircuito la batteria. Rischio di incendio ed esplosione.

Non immergere o esporre la batteria all'acqua, sotto la pioggia o ad altre sostanze liquide. Non esporre la batteria sotto la luce diretta del sole, a calore o freddo eccessivi (ad esempio, non lasciare il prodotto o la batteria in un'auto sotto la luce solare diretta per un periodo di tempo prolungato), ad un ambiente contenente gas esplosivi o fiamme.

Non trasportare o conservare la batteria insieme a oggetti metallici come forchine, collane, ecc. Il contatto tra oggetti metallici e contatti della batteria può provocare cortocircuiti che portano a danni fisici o morte.

5. Informazioni dei comandi / Pannello di controllo



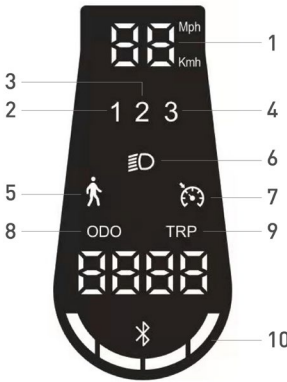

Modello	Immagine	Descrizione	
Adventurer Urban Camou		A	Acceleratore: premere verso il basso per accelerare.
		B	Pulsante di accensione: premere per accendere/spengere il prodotto.
		B	Cambio livello di velocità: premere 2 volte il tasto (B) per selezionare il livello desiderato.
		B	Fanali: premere 1 volta il pulsante per Accenderli/spengnerli.
		C	Leva del freno: stringere la leva per frenare.
		D	Campanello: spingere 1 volta la leva per azionarlo.

Sentinel		A	Campanello: spingere 1 volta la leva per azionarlo.
		B	Pulsante di accensione: premere per accendere/spengere il prodotto.
		B	Cambio livello di velocità: premere 2 volte per selezionare il livello desiderato.
		B	Fanali: premere 1 volta il pulsante per Accenderli/spengerli.
		C	Leva del freno: stringere la leva per frenare.
D	Campanello: spingere 1 volta la leva per azionarlo.		

Modello	Immagine di riferimento	Simboli
Adventurer Urban Camou		<ol style="list-style-type: none"> 1. Livello della batteria: Indica la carica della batteria residua. 2. Tachimetro: Indica la velocità istantanea del veicolo. 3. ODO: Distanza totale percorsa. 4. TRIP: Distanza singola sessione. 5. Fanali: Spia di accensione fanali. 6. Livello 1 - modalità ECO. 7. Livello 2 - modalità D. 8. Livello 3 - modalità S+. 9. Spia Bluetooth: Connessione smartphone disponibile. 10. Cruise Control: Mantenimento della velocità. Si attiva dopo aver mantenuto la stessa velocità per qualche secondo. Il display emetterà un breve suono. 11. Modalità pedone: aiuto a spingere il veicolo con fanale posteriore lampeggiante.

Sentinel		<ol style="list-style-type: none"> 1. Tachimetro: Indica la velocità istantanea del veicolo. 2. Livello 1 – modalità ECO. 3. Livello 2 - modalità DRIVE. 4. Livello 3 - modalità SPORT. 5. Modalità pedone: aiuto a spingere il veicolo con fanale posteriore lampeggiante. 6. Fanali: Spia di accensione fanali. 7. Cruise Control: Mantenimento della velocità. Si attiva dopo aver mantenuto la stessa velocità per qualche secondo. Il display emetterà un breve suono. 8. ODO: Distanza totale percorsa. 9. TRIP: Distanza singola sessione. 10. Livello della batteria: Indica la carica della batteria residua.
----------	--	--

Indicatori di direzione (se presenti)

Modelli*		
<p>Adventurer</p> <p>Urban Camou</p>	<p>Azionamento:</p> 	<p>Sui modelli dove sono presenti, gli indicatori di direzione sono posizionati all'estremità del manubrio (lato destro e sinistro).</p> <p>Gli indicatori di direzione occorrono per segnalare tempestivamente qualsiasi cambiamento di direzione durante la guida.</p> <div style="border: 1px solid black; padding: 5px; display: inline-block;">  ATTENZIONE </div> <p>Prima di ogni utilizzo del prodotto, verificare il corretto funzionamento degli indicatori di direzione.</p>
Sentinel		<p>Gli indicatori di direzione occorrono per segnalare tempestivamente qualsiasi cambiamento di direzione durante la guida.</p> <div style="border: 1px solid black; padding: 5px; display: inline-block;">  ATTENZIONE </div> <p>Prima di ogni utilizzo del prodotto, verificare il corretto funzionamento degli indicatori di direzione.</p>

6. Guida rapida

- Al primo utilizzo caricare il prodotto al 100%.
- Effettuare il controllo della pressione delle gomme [vedi il lato dello pneumatico per conoscere il valore consigliato]. Nel caso in cui il prodotto non arrivi a fare almeno il 60% dei km dichiarati o non raggiunga la velocità massima nei primi 3 mesi di utilizzo, è probabile che le ruote si siano nuovamente sgonfiate, bisognerà quindi ripristinare la pressione come indicato.
- Effettuare il controllo e la regolazione dei freni.
- Accendere il display.
- Posizionare il prodotto su una superficie piana.
- Tenere il manubrio saldamente con entrambe le mani. Salire sulla pedana con un piede e utilizzare l'altro per darsi una leggera spinta e accelerare.





ATTENZIONE

Funzione Zero Start: l'acceleratore entra in funzione una volta che la velocità di avanzamento supera i 3 km/h.

Per motivi di sicurezza, il prodotto è inizialmente impostato per evitare la partenza da fermo.

- Quando si guida il prodotto, inclinare il corpo nella direzione di guida durante una svolta e ruotare lentamente il manubrio.
- Per fermare il prodotto, rilasciare l'acceleratore, premere la leva freno
- Per scendere, fermare prima completamente il prodotto. Scendere dal prodotto in movimento può provocare lesioni.
- Prima di ogni utilizzo controllare i freni e la loro usura, controllare la pressione degli pneumatici [vedi il lato dello pneumatico per conoscere il valore consigliato], l'usura delle ruote, l'acceleratore e lo stato di carica della batteria.

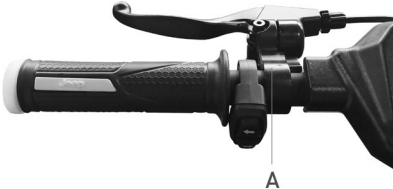

Regolazione leve dei freni

Adventurer / Urban Camou	Indicazioni
	É possibile regolare la posizione della leva del freno qualora lo necessiti svitando la vite [A]. Una volta regolata la posizione avvitare la vite [A].
Sentinel	Indicazioni
	É possibile regolare la posizione della leva del freno qualora lo necessiti svitando la vite [A]. Una volta regolata la posizione avvitare la vite [A].

Modello	Immagini	Indicazioni
Adventurer Urban Camou Sentinel		<p>Nel caso in cui il freno sia troppo tirato o troppo allentato, utilizzare la chiave allen per allentare la vite [A], poi regolare il cavo del freno, (accorciare il cavo del freno verso l'alto se è troppo stretto, se è troppo allentato, tirare il cavo del freno verso il basso) e poi, stringere di nuovo la vite [A].</p> <p>Verifica il corretto allineamento tra la pinza freno e il disco. Utilizzare le viti [B] e [C] per regolare la posizione / allineamento sul disco se necessario.</p>

7. Piegare e trasportare

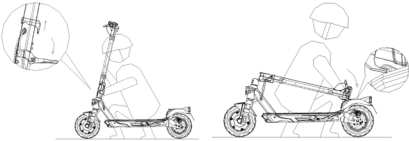
Assicurarsi che il monopattino elettrico sia spento. Tenere il piantone del manubrio con la mano, tirare la leva, ripiegare il piantone del manubrio verso la pedana e agganciare.

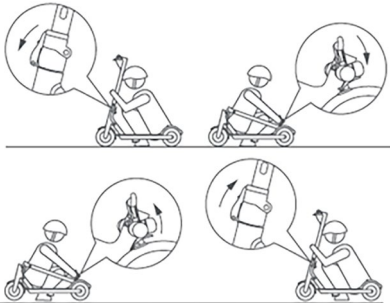
Modello	Indicazioni
Adventurer / Urban Camou 	<div style="border: 1px solid black; padding: 5px; display: inline-block;">  ATTENZIONE </div>
Sentinel 	<p>Dopo la ripiegatura, sollevare tenendo il piantone del manubrio con una o entrambe le mani.</p> <p>Assicurarsi di tenere saldamente il prodotto durante il trasporto. Se non si è sicuri di poter mantenere il peso del prodotto non continuare il trasporto con il prodotto sollevato. Il prodotto, se lasciato improvvisamente cadere può causare lesioni anche gravi, e danneggiarsi.</p>

8. Autonomia e prestazioni

La massima autonomia e le prestazioni del veicolo dipendono da diverse variabili:

Terreno: la guida su pavimentazione liscia comporta autonomia e prestazioni maggiori rispetto alla guida su strade sconnesse e salite.

Peso dell'utente: maggiore è il peso, minori saranno l'autonomia e le prestazioni del veicolo.

Temperatura: la guida del monopattino in un ambiente molto freddo o caldo influenza l'autonomia e le prestazioni.

Velocità e stile di guida: la guida fluida e costante estende l'autonomia. Continue accelerazioni, decelerazioni e manovre riducono molto l'autonomia. La velocità più bassa prolunga l'autonomia.

Manutenzione: la ricarica tempestiva, la corretta manutenzione e il controllo regolare della pressione delle gomme aumentano l'autonomia e garantiscono prestazioni costanti nel tempo.

Il livello di carica della batteria influisce sulle prestazioni, minore è il livello minori saranno le prestazioni di velocità, soprattutto in presenza di salite.

9. Conservazione, manutenzione e pulizia



ATTENZIONE

Se sono presenti macchie sul corpo del prodotto, pulirle con un panno umido. Se le macchie persistono, applicarvi sopra del sapone neutro, spazzolarle con uno spazzolino, quindi pulire con un panno umido. Se sono presenti graffi sui componenti in plastica, utilizzare carta vetrata o altro materiale abrasivo per rimuoverli. Non pulire il prodotto con alcol, benzina, cherosene o altri solventi chimici corrosivi e volatili per evitare di danneggiarlo in modo grave. Non lavare il prodotto con getti di acqua ad alta pressione. Durante la pulizia accertarsi che il prodotto sia spento, il cavo di ricarica scollegato e il tappo in gomma chiuso in quanto un'infiltrazione d'acqua potrebbe provocare scosse elettriche o altri gravi problemi. Le infiltrazioni d'acqua nella batteria possono comportare danni ai circuiti interni, rischio di incendio o di esplosione. Se si ha il dubbio che ci sia un'infiltrazione d'acqua nella batteria, sospendere immediatamente l'utilizzo della batteria e restituirla al servizio di assistenza tecnica o presso il rivenditore per un controllo.

Quando il prodotto non viene utilizzato conservarlo al chiuso in un luogo secco e fresco. Non conservarlo all'aperto o all'interno dell'auto per un periodo di tempo prolungato. Luce del sole eccessiva, surriscaldamento e freddo eccessivo accelerano l'invecchiamento delle gomme e compromettono la vita utile sia del prodotto che della batteria. Non esporlo a pioggia o acqua, né immergerlo e lavarlo con acqua.

Controllare regolarmente il serraggio dei vari elementi imbullonati, in particolare gli assi delle ruote, il sistema di piega e trasporto, il sistema di sterzo, il sistema frenante, il buono stato del telaio, delle forcelle e delle sospensioni. I dadi e tutti gli altri fissaggi auto serranti possono perdere la loro efficienza, è quindi necessario controllare periodicamente e stringere questi componenti.

Come tutti i componenti meccanici, anche questo prodotto è soggetto ad usura e forti sollecitazioni. Materiali e componenti diversi possono reagire all'usura o alla fatica da sollecitazione in modi diversi. Se la vita utile di un componente venisse superata, potrebbe rompersi improvvisamente, causando lesioni al conduttore. Qualsiasi forma di crepa, graffio o cambiamento di colorazione in zone molto sollecitate indica che la vita del componente è stata raggiunta e deve essere sostituito.

Verificare lo stato di usura delle gomme: non vi devono essere tagli, screpolature, corpi estranei, rigonfiamenti anomali, mancanza di pezzi e altri danni.

Non tentare di smontare o riparare il prodotto per conto proprio. La sostituzione di tutti i componenti del monopattino va effettuata dal servizio di assistenza tecnica, per saperne di più contatta il tuo rivenditore o visita il sito

www.jeepurbanemobility.com

10. Configurazione app

Questo prodotto può essere abbinato all'app Jeep e-mobility. L'app permette il controllo del prodotto direttamente dal proprio smartphone.



Aprire l'app e seguire le istruzioni riportate sul tuo servizio app di riferimento.



L'app potrebbe richiedere diverse autorizzazioni necessarie per l'utilizzo e la funzionalità dell'app stessa.

La versione dell'app potrebbe essere stata aggiornata sul tuo servizio app. Si consiglia di controllare costantemente gli aggiornamenti dell'app per usufruire di nuove funzionalità e di installare sempre l'ultima release dell'app sul proprio dispositivo.

Non utilizzare il proprio dispositivo durante la guida.

11. Scheda tecnica

Informazioni generiche

	Adventurer		Urban Camou		Sentinel	
Telaio	lega di magnesio		lega di magnesio		alluminio e acciaio	
Sospensioni	anteriore e posteriore		anteriore e posteriore		anteriore	
Velocità	JE-MO-210001 JE-MO-210005	JE-MO-220002	JE-MO-210002 JE-MO-210006	JE-MO-220003	JE-MO-210004	JE-MO-220001
	Pedone: ≤ 6km/h L2: ≤ 15km/h L3: ≤ 20km/h L4: ≤ 25km/h (velocità max) *	Pedone: ≤ 6km/h L2: ≤ 10km/h L3: ≤ 15km/h L4: ≤ 20km/h (velocità max) *	Pedone: ≤ 6km/h L2: ≤ 15km/h L3: ≤ 20km/h L4: ≤ 25km/h (velocità max) *	Pedone: ≤ 6km/h L2: ≤ 10km/h L3: ≤ 15km/h L4: ≤ 20km/h (velocità max) *	Pedone: ≤ 6km/h L2: ≤ 10km/h L3: ≤ 20km/h L4: ≤ 25km/h (velocità max) *	Pedone: ≤ 6km/h L2: ≤ 10km/h L3: ≤ 15km/h L4: ≤ 20km/h (velocità max) *
Pendenza massima**	18%		26%		18%	
Freni	Freno elettronico anteriore e a disco posteriore		Freno elettronico anteriore e a disco posteriore		Freno elettronico anteriore e a disco posteriore	
Pneumatici	Misura: 10" tubeless Pressione: 44PSI/3BAR		Misura: 10" tubeless Pressione: 44PSI/3BAR		Misura: 8.5" a camera d'aria Pressione: 50PSI/3.5BAR	
Carico massimo	100 kg		100 kg		100 kg	
Conducente	Controllare la normativa vigente nel proprio paese					
Temperatura di esercizio	-5°C / 45°C		-5°C / 45°C		-0°C / 45°C	
Livello di protezione	IPX4		IPX4		IPX4	
Tempo di carica	circa 7 ore		circa 5 ore		circa 5 ore	
Autonomia**	fino a 40km		fino a 45km		fino a 25km	

Sistema elettrico

Potenza nominale motore	≤ 0.35kW; 350W Brushless	≤ 0.5Kw; 500W Brushless	≤ 0.35kW; 350W Brushless
Potenza massima motore	0.515Kw; 515W	0.7Kw; 700W	0.515kW; 515W
Display	3.5" LED	3.5" LED	LED integrato
Batteria	36V 10.4Ah 374Wh	48V 9.6Ah 461Wh	36V 7.5Ah 270Wh
Protezione bassa tensione	30V ± 0.5V	40V ± 0.5V	31V ± 1V
Limite di corrente	18 A	18A	18A
Kers	Si	Si	Si
Luci	LED anteriore e posteriore	LED anteriore e posteriore	LED anteriore e posteriore
Funzionalità	Bluetooth con app	Bluetooth con app	Bluetooth con app

Misure

Peso netto	18.5kg	19.5kg	12.9kg
Peso lordo	22.8kg	23.8kg	15.4Kg
Dimensioni prodotto aperto	1195 x 473 x 1168 mm	1195 x 473 x 1168 mm	1060 x 480 x 1190
Dimensioni prodotto chiuso	1195 x 473 x 515 mm	1195 x 473 x 515 mm	1060 x 480 x 480
Dimensioni packaging	1230 x 210 x 535 mm	1230 x 210 x 535 mm	1090 x 175 x 590

* Rispettare sempre il codice della strada e le norme in materia vigenti nel paese di circolazione.

** Soggetto a variazioni in base al peso del conducente, alle condizioni della strada e alla temperatura.

12. Risoluzione dei problemi

Problema	Causa	Soluzione
Il motore non funziona	Problema elettrico, presenza di codice errore	Richiedere assistenza tecnica
La ruota motrice non gira	Problema ai freni Il motore è bloccato	Regolare i freni, se il problema persiste richiedere assistenza tecnica Verificare il corretto serraggio della ruota, verificare che la ruota giri senza accendere il veicolo. Se il problema persiste richiedere assistenza tecnica
Il motore si spegne mentre è in funzione	Surriscaldamento del motore Presenza di codice errore	Fermare il veicolo e attendere che si raffreddi Richiedere assistenza tecnica
Dopo averlo caricato, il prodotto non si accende o si spegne dopo pochi km.	Batteria danneggiata	Richiedere assistenza tecnica
La batteria non si carica o il prodotto non si accende	Problemi di connessione La batteria non è collegata (modelli con batteria rimovibile) La batteria è scarica Batteria danneggiata Problemi al caricabatterie	Richiedere assistenza tecnica Verificare se il connettore di alimentazione è collegato. Caricare la batteria al 100% Richiedere assistenza tecnica Sostituire il caricabatterie

Tabella codici errore

Modello	Codice	Indicazioni	Soluzione
Adventurer	E01	Protezione da sovracorrente	Spegnere il veicolo, attendere qualche minuto prima di riavviare il veicolo
	E02	Protezione bassa tensione	Ricaricare la batteria, se non risolutivo richiedere assistenza tecnica
	E03	Protezione da sovratensione	Richiedere assistenza tecnica
	E04	Malfunzionamento motore	Richiedere assistenza tecnica
	E05	Malfunzionamento MOS della centralina	Richiedere assistenza tecnica
	E06	Malfunzionamento MOS della centralina	Richiedere assistenza tecnica
	E07	Errore segnale centralina	Richiedere assistenza tecnica
Urban Camou	E08	Protezione surriscaldamento	Spegnere il veicolo, attendere qualche minuto prima di riavviare il veicolo, se non risolutivo richiedere assistenza tecnica
	E09	Malfunzionamento dell'acceleratore	Richiedere assistenza tecnica
	E10	Malfunzionamento sensore leva freno	Richiedere assistenza tecnica
	E11	Anomalia impianto luci	Richiedere assistenza tecnica
	E12	Errore comunicazione display	Richiedere assistenza tecnica
	E13	Malfunzionamento pulsante accensione	Richiedere assistenza tecnica

Modello	Codice	Indicazioni	Soluzione
Sentinel	E01	Malfunzionamento del motore	Richiedere assistenza tecnica
	E02	Malfunzionamento MOS della centralina	Richiedere assistenza tecnica
	E03	Malfunzionamento del sensore freno (cut-off)	Richiedere assistenza tecnica
	E04	Malfunzionamento dell'acceleratore	Richiedere assistenza tecnica
	E05	Protezione bassa tensione	Ricaricare la batteria, se non risolutivo richiedere assistenza tecnica
	E06	Errore comunicazione display	Richiedere assistenza tecnica
	E07	Protezione da sovracorrente	Richiedere assistenza tecnica
	E08	Errore segnale centralina	Richiedere assistenza tecnica
	E09	Anomalia \ blocco del motore brushless	Richiedere assistenza tecnica

13. Responsabilità e termini generali di garanzia

Il conducente si assume tutti i rischi relativi al mancato utilizzo di un casco e di altri dispositivi di protezione.

Il conducente ha l'obbligo di rispettare le normative locali vigenti in relazione:

1. all'età minima consentita per il conducente,
2. alle restrizioni sulla tipologia dei conducenti che possono utilizzare il prodotto
3. a tutti gli altri aspetti normativi

Il conducente ha altresì obbligo di mantenere pulito ed in perfetto stato di efficienza e di manutenzione il prodotto, di eseguire diligentemente i controlli di sicurezza di sua competenza come descritti nelle sezioni precedenti, di non manomettere il prodotto in nessun modo e di conservare tutta la documentazione relativa alla manutenzione.

L'azienda non risponde dei danni causati e non è in alcun modo responsabile dei danni provocati a cose o persone nelle fattispecie in cui:

- il prodotto venga utilizzato in modo improprio o non conforme a quanto riportato nel manuale di istruzioni;
- il prodotto, in seguito all'acquisto, venga alterato o manomesso in tutti o in alcuni dei suoi componenti.

In caso di malfunzionamento del prodotto per cause non imputabili a comportamenti scorretti del conducente e nel caso in cui si voglia consultare i termini generali di garanzia si prega di contattare il proprio rivenditore o di visitare il sito www.jeepurbanemobility.com

Sono sempre esclusi dal campo di applicazione della Garanzia Legale dei Prodotti eventuali guasti o malfunzionamenti causati da fatti accidentali e/o ascrivibili a responsabilità dell'Acquirente ovvero da un uso del Prodotto non conforme alla sua destinazione d'uso e/o a quanto previsto nella documentazione tecnica allegata al Prodotto, ovvero dovuti a mancata regolazione delle parti meccaniche, naturale usura dei materiali logorabili o causati da errori di assemblaggio, carenza di manutenzione e/o da utilizzo dello stesso non conforme alle istruzioni.

Sono, per esempio, da considerarsi esclusi dalla Garanzia Legale relativa ai Prodotti:

- i danni causati da urti, cadute accidentali o collisioni, forature;
- i danni causati da utilizzo, esposizione o rimessaggio in ambiente non adeguato (es: presenza di pioggia e/o fango, esposizione all'umidità o fonte di calore eccessiva, contatto con la sabbia o con altre sostanze)
- i danni causati da mancata regolazione per messa in strada e/o manutenzione di parti meccaniche, freni a disco meccanico, manubrio, pneumatici ecc.; l'errata installazione e/o l'errato assemblaggio di parti e/o componenti
- la naturale usura dei materiali logorabili: freno a disco meccanico (es: pastiglie, pinze, disco, cavi), pneumatici, pedane, guarnizioni, cuscinetti, luci led e lampadine, cavalletto, manopole, parafanghi, parti in gomma (pedana), cablaggi dei connettori dei cavi, mascherine e adesivi, ecc.;
- la manutenzione impropria e/o l'uso improprio della batteria del Prodotto;
- la manomissione e/o la forzatura di parti del Prodotto;
- la manutenzione o la modificazione scorretta o non adeguata del Prodotto;
- l'utilizzo improprio del Prodotto (es: carico eccedente, uso in competizioni e/o per attività commerciali di affitto o noleggio);
- manutenzioni, riparazioni e/o interventi tecnici sul Prodotto effettuati da soggetti terzi non autorizzati;
- danni ai Prodotti derivanti dal trasporto, ove effettuato a cura dell'Acquirente;
- danni e/o difetti derivanti dall'uso di parti di ricambio non originali.

Invitiamo a consultare la versione più aggiornata dei termini di garanzia disponibile al sito www.jeepurbanemobility.com/en/support/

14. Informazioni sullo smaltimento



Trattamento del dispositivo elettrico o elettronico a fine vita (applicabile in tutti i paesi dell'Unione Europea ed in altri sistemi europei con sistema di raccolta differenziata)

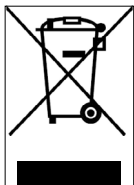

Questo simbolo sul prodotto o sulla confezione indica che il prodotto non deve essere considerato come un normale rifiuto domestico, ma deve invece essere consegnato ad un punto di raccolta appropriato per il riciclo di apparecchi elettrici ed elettronici (RAEE).

Assicurandovi che questo prodotto sia smaltito correttamente, voi contribuirete a prevenire potenziali conseguenze negative per l'ambiente e per la salute che potrebbero altrimenti essere causate dal suo smaltimento inadeguato.

Il riciclo dei materiali aiuta a conservare le risorse naturali.

Per informazioni più dettagliate circa il riciclo e lo smaltimento di questo prodotto potete contattare il servizio locale di smaltimento rifiuti oppure il punto vendita dove lo avete acquistato.

In ogni caso occorre effettuare lo smaltimento secondo la normativa vigente nel Paese d'acquisto.

In particolare, i consumatori hanno l'obbligo di non smaltire i RAEE come rifiuti urbani, ma devono partecipare alla raccolta differenziata di questa tipologia di rifiuti attraverso due modalità di consegna:

- Presso i Centri di Raccolta comunali (anche dette Eco-piazzole, isole ecologiche), direttamente o tramite i servizi di raccolta delle municipalizzate, ove questi siano disponibili.
- Presso i punti di vendita di nuove apparecchiature elettriche ed elettroniche.

Qui si possono consegnare gratuitamente i RAEE di piccolissime dimensioni (con il lato più lungo inferiore a 25 cm), mentre quelli di dimensioni maggiori possono essere conferiti in modalità 1 contro 1, ovvero consegnando il vecchio prodotto nel momento in cui se ne acquista uno nuovo di pari funzioni.

Inoltre la modalità 1 contro 1 è sempre garantita durante l'atto di acquisto da parte del consumatore di una nuova AEE, indipendentemente dalla dimensione del RAEE.

In caso di smaltimento abusivo di apparecchiature elettriche o elettroniche potrebbero essere applicate le specifiche sanzioni previste dalla normativa vigente in materia di tutela ambientale.

Qualora i RAEE contengano pile o accumulatori, questi devono essere rimossi e soggetti ad una specifica raccolta differenziata.



Trattamento delle batterie esauste (applicabile in tutti i paesi dell'Unione Europea ed in altri sistemi europei con sistema di raccolta differenziata)

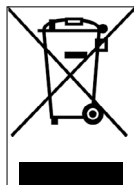

Questo simbolo sul prodotto o sulla confezione indica che la batteria non deve essere considerata un normale rifiuto domestico. Su alcuni tipi di batterie questo simbolo potrebbe essere utilizzato in combinazione con un simbolo chimico.

I simboli chimici del Mercurio (Hg) o del Piombo (Pb) sono aggiunti se la batteria contiene più dello 0,0005% di mercurio o dello 0,004% di piombo.

Assicurandovi che le pile-batterie siano smaltite correttamente, voi contribuirete a prevenire potenziali conseguenze negative per l'ambiente e per la salute che potrebbero altrimenti essere causate dal loro smaltimento inadeguato. Il riciclaggio dei materiali aiuta a conservare le risorse naturali. In caso di prodotti che, per motivi di sicurezza, prestazione o protezione dei dati richiedono un collegamento fisso ad una pila/batteria interna, la stessa dovrà essere sostituita solo da personale di assistenza qualificato.

Consegnare il prodotto a fine vita a punti di raccolta idonei allo smaltimento di apparecchiature elettriche ed elettroniche: questo assicura che anche la pila al suo interno venga trattata correttamente.

Per informazioni più dettagliate circa lo smaltimento della pila-batteria esausta o del prodotto, potete contattare il servizio locale di smaltimento rifiuti oppure il punto vendita dove lo avete acquistato.

In ogni caso occorre effettuare lo smaltimento secondo la normativa vigente nel Paese d'acquisto.

Este manual es válido para los siguientes monopatines eléctricos:

Adventurer Urban Camou Sentinel

Índice

1. Instrucciones de seguridad
2. Contenido del embalaje y ensamblaje
3. Panorámica del producto
4. Recarga de la batería
5. Información sobre los mandos / Panel de control
6. Guía rápida
7. Plegar y transportar
8. Autonomía y rendimientos
9. Conservación, mantenimiento y limpieza
10. Configuración de la app
11. Ficha técnica
12. Solución de los problemas
13. Responsabilidad y términos generales de garantía
14. Informaciones sobre la eliminación

Manual del usuario

Traducción de las instrucciones originales

Gracias por elegir este producto.

Para información, soporte técnico, asistencia y para consultar los términos generales de garantía dirigirse al propio revendedor o visitar el sitio www.jeepurbanemobility.com

1. Instrucciones de seguridad

¡IMPORTANTE! Antes de utilizar el producto, leer y seguir atentamente las siguientes instrucciones. Guardar este manual para futuras consultas o nuevos usuarios.

Tomarse el tiempo necesario para aprender las bases de la práctica y así evitar cualquier accidente que pueda producirse en los primeros meses. Consultar al distribuidor para recibir el adecuado soporte en relación a las correctas modalidades de uso del producto o para ser enviado a una organización de formación adecuada.

La empresa declina toda responsabilidad directa o indirecta derivada del uso incorrecto del producto, incumplimientos relacionados tanto a las normativas de circulación como a las instrucciones de este manual, accidentes y conflictos causados por la falta de respeto de las normativas y por acciones ilegales.

Este producto se usará con fines recreativos, deberá ser utilizado por una sola persona y no para el transporte de pasajeros, por lo tanto no deberá ser utilizado por más de una persona al mismo tiempo.

No cambiar de ningún modo la finalidad de uso del vehículo. Este producto no es apto para realizar acrobacias, competiciones, transporte de objetos, remolcar otros vehículos o aplicaciones.

El **monopatín eléctrico** debe ser usado con prudencia, respetando siempre las **reglas** impuestas por el Código de Circulación del país de circulación, para evitar peligros y tener el máximo cuidado de sí mismo y de los demás.

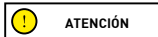

Requisitos indicativos de proyecto de vehículo:

Modelo Monopatín eléctrico	Jeep Urban Camou	Jeep Adventurer	Jeep Sentinel
Código del producto sin intermitentes	JE-MO-210002	JE-MO-210001	-
Código del producto con intermitentes incluidos	JE-MO-210006 JE-MO-220003	JE-MO-210005 JE-MO-220002	JE-MO-210004 JE-MO-220001
Peso MÍN. (Kg)	30	30	30
Peso MÁX. (Kg)	100	100	100
*Edad MÍN	14	14	14
*Edad MÁX	65	65	65
Altura (cm) MÍN	120	120	120
Altura (cm) MÁX	200	200	200

* Antes de utilizar el producto verificar y seguir las normativas locales vigentes en relación con la edad mínima permitida para el conductor, con las restricciones sobre el tipo de conductores que pueden utilizar el producto y con el propio uso de este tipo de producto.

El nivel de presión acústica (ruido) de emisión ponderado A al oído del conductor es inferior a 70 dB(A).

Forma gráfica de las advertencias de seguridad

Para identificar los mensajes de seguridad en el presente manual, serán utilizados los siguientes símbolos gráficos de señalización. Éstos tienen la función de llamar la atención del lector / usuario en aras de un uso correcto y seguro del producto.

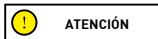

Prestar atención

Destaca las reglas para respetar para evitar los daños al producto y/o impedir la verificación de situaciones peligrosas.

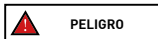

Riesgos residuales

Evidenciar la presencia de peligros que causan riesgos residuales a los cuales el usuario debe prestar atención para evitar lesiones o daños materiales.

Advertencias generales



ATENCIÓN

Es importante tener presente que, cuando se está en un lugar público o en la calle, aun siguiendo este manual al pie de la letra, no se está inmune a lesiones causadas por infracciones o acciones inapropiadas realizadas frente a otros vehículos, obstáculos o personas. El mal uso del producto o el incumplimiento de las instrucciones de este manual pueden provocar daños serios.

Este producto es un vehículo eléctrico. Mientras más velocidad se conduce, más se extiende el espacio de frenado. El frenado de emergencia en calles resbaladizas, mojadas o congeladas puede hacer derrapar las ruedas y hacer perder el equilibrio. Es necesario mantener una velocidad adecuada y una distancia de seguridad de otros vehículos y peatones. Prestar mayor atención cuando se conduce en calles desconocidas. No abrir el caballete cuando se utiliza el producto por riesgo a daños personales y del producto graves.



ATENCIÓN

¡En calzadas mojadas, la distancia de frenado aumenta y la adherencia disminuye considerablemente en comparación con calzadas secas!

¡Conducir con más cuidado, respetar las distancias!

Para la propia seguridad, usar siempre casco, rodilleras y coderas para protegerse de eventuales caídas y lesiones mientras se conduce el producto. Cuando se presta el producto, hacer usar los accesorios de seguridad al conductor y explicar cómo utilizar el vehículo. Para evitar lesiones, no prestar el producto a personas que no saben cómo utilizarlo. Portar siempre calzado antes de utilizar el producto.

Los niños no deben jugar con el monopatín ni con sus piezas, ni deben permitirles intervenciones de limpieza o de mantenimiento.

Cuando se conduce el producto, prestar atención de no asustar a niños y peatones. Cuando pases por detrás de ellos, avisarlos utilizando el timbre y ralentiza avanzando a velocidad mínima 6km/h.

Instrucciones y advertencias sobre el comportamiento en la conducción

Condiciones	Uso apropiado/previsto	Utilización incorrecta
Conductores	Uno	Más personas, con niños o animales.
Equipamiento de seguridad	Casco, rodillera, coderas, chaleco reflectante.	Ningún equipamiento.
Control antes de la conducción	Antes de cada uso controlar los frenos y su desgaste, controlar la presión de los neumáticos (ver el lado del neumático para conocer el valor recomendado), el desgaste de las ruedas, el acelerador, los intermitentes, las luces y el estado de carga de la batería.	No controlar nunca el producto antes de la conducción.
	Si se detectan ruidos insólitos o alguna anomalía, no utilizar el producto y contactar con el propio revendedor o con el Servicio de Asistencia Técnica autorizado	Utilizar el producto en presencia de sonidos y anomalías.
Caminar impulsando el producto	No acelerar.	Presionar el acelerador.
	Impulsar caminando en los cruces peatonales	Conducir el vehículo en los cruces peatonales.
	En áreas peatonales si no se dispone de modalidad peatón (6 km/h)	Conducir el vehículo en áreas peatonales si no se dispone de modalidad peatón (6 km/h).
	En áreas superpobladas.	Conducir el vehículo en áreas superpobladas.

Condiciones	Uso apropiado/previsto	Utilización incorrecta
Desde cero	La persona que conduce este producto debe poder apoyar fácilmente ambos pies sobre la tierra sujetando el manillar a una altura correcta.	No ser capaz de mantener parado y en equilibrio el producto. Sentarse sobre el producto en marcha o detenido.
Conducción en condiciones normales	Ningún objeto colgado en el manillar.	Objetos colgados al manillar causan inestabilidad y pueden ser un obstáculo durante las maniobras.
	Conducción con ambas manos en el manillar. No utilizar dispositivos como teléfonos, smartwatch, lectores musicales, auriculares.	Conducción con una sola mano o sin manos. Utilizar dispositivos como teléfonos, smartwatch, lectores musicales, auriculares.
	Conducción con ambos pies sobre la plataforma en modo cómodo y seguro.	Conducción con uno o dos pies fuera de la plataforma. Está prohibido colocar y concentrar el peso sobre el parachoques trasero.
	Conducción con casco y equipamiento de protección.	Conducción sin casco y equipamiento de protección.
	Conducción en carreteras fácilmente accesibles, lisas y compactas, evitar áreas de tráfico intenso o áreas superpobladas: ej. pista para bicicletas, superficies con pavimentación lisa.	Conducción en autopista, calles de largo recorrido. Conducción en calles transitadas. Conducción en las veredas. Conducción en áreas superpobladas. Conducción en calles con muchos baches. Conducción en proximidad a: barrancos, acantilados, puertos, mares, lagos y ríos. Incumplimiento de las normativas vigentes y del código de la calle.
	Respetar las normativas locales vigentes y el código de la calle.	Incumplimiento de las normativas vigentes y del código de la calle.
	Mirar siempre hacia adelante y prestar atención a todos los obstáculos, vehículos y peatones circundantes.	Distraerse mientras se conduce.
	Cambiar dirección asegurándose de ser vistos moderando la velocidad. En todo caso anticipar la trayectoria y moderar la velocidad respetando el código de la calle y los más vulnerables. Utilizar siempre los indicadores de dirección si están previstos en el producto.	Cambiar la dirección bruscamente a alta velocidad sin asegurarse de ser vistos. Frenar y girar al mismo tiempo desestabiliza el vehículo. No utilizar los indicadores de dirección.
	Ralentizar en presencia de peatones. Utilizar la modalidad peatón en zonas peatonales (6 Km/h). Advertir la propia presencia utilizando la campanilla.	Acelerar o mantener constante la velocidad en presencia de peatones. Conducir sin utilizar la modalidad peatón en zonas peatonales (6 Km/h). No advertir la propia presencia utilizando la campanilla.

Condiciones	Uso apropiado/previsto	Utilización incorrecta
Condiciones de tránsito irregulares: badenes artificiales/ peldaños/calzada con baches	Conducción a velocidad moderada. Flexionar ligeramente las rodillas para una mejor absorción de los impactos cuando se atraviesa una superficie irregular.	Conducción a alta velocidad. Acelerar en badenes o cunetas, bajar por los peldaños, saltar obstáculos, subir a las veredas, conducir de forma rígida.
Comportamiento: en curva, en bajada, en presencia de obstáculos, vehículos y peatones cercanos	Mantener la distancia de seguridad. Parar de acelerar. Frenar y ralentizar. Conducción a velocidad moderada y frenar de forma segura. Prestar atención a las puertas y a otros obstáculos en altura.	No respetar la distancia de seguridad. Acelerar. Conducción a alta velocidad, frenar repentinamente. Pasar sobre obstáculos en altura.
Condiciones de visibilidad	Conducir solamente en el caso de que haya suficiente luz para poder conducir de modo seguro. En caso de conducir bajo condiciones de luz no favorables (por media hora después del atardecer, en todo el período de oscuridad y también de día, siempre que las condiciones atmosféricas excluyan la visibilidad de la calle, si se transita por el interior de galerías) se recuerda activar las luces del producto y usar un chaleco o tirantes reflectantes.	Conducir en condiciones de luz no favorables con las luces apagadas y sin usar un chaleco o tirantes reflectantes.
Condiciones meteorológicas	Conducción en condiciones meteorológicas óptimas (sin lluvia).	Conducción en condiciones adversas: Bajo la lluvia, cuando nieva, en presencia de hielo o barro en la calle, viento fuerte, en caso de niebla.
Estacionar	En áreas específicas sin obstaculizar la circulación de vehículos y peatones. En superficies lisas, asegurándose de la estabilidad. Apagar el producto y utilizar siempre un dispositivo antirrobo. Utilizar el caballete incluido.	En cualquier lugar obstaculizando la circulación de vehículos y peatones. En superficies desconectadas y sin asegurarse de la estabilidad. Dejar el producto encendido, desprotegido sin un dispositivo antirrobo.
Practicar deportes extremos/acrobacias	NO	Sí. Conducción en proximidad a: barrancos, acantilados, puertos, mares, lagos y ríos. Conducción sobre charcos. Competir con otros vehículos.
Exponer el producto a golpes fuertes	NO	Sí. Lanzar encima cosas o personas, lanzar desde los peldaños o desde lo alto.

Qué hacer luego de una caída:

Verificar que la palanca del acelerador funcione correctamente. Para ello, acelerar y desacelerar varias veces.

Verificar siempre que los frenos funcionen correctamente. Para hacer esto, bajar del vehículo y empujarlo hacia adelante y frenar para asegurarse que responda a los mandos.

Verificar que todos los componentes del vehículo estén en posición y fijados de modo seguro.

Verificar el desgaste y la presión de los neumáticos (ver el lado del neumático para conocer el valor recomendado).



Verificar el desgaste de los frenos y de los cables.



Los frenos podrían calentarse durante el uso. No tocar luego del uso.

2. Contenido del embalaje y ensamblaje

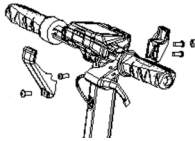
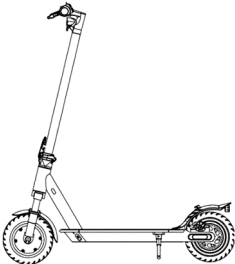
Producto ensamblado, el manubrio será para instalar con los tornillos correspondientes contenidos en el empaque.

Modelo	Imagen de referencia	En el embalaje	Montaje del manillar
Adventurer Urban Camou		1x Llave Allen 1x Cargador de batería 4x Tornillos manillar 1x Cámara de aire 4x Stickers adhesivos 1x Plaqueta cubre tornillos 1x Gancho transporte 1x Adaptador para inflado gomas	 <p>Seguir los pasajes que figuran en el párrafo siguiente para un montaje correcto de las partes ilustradas en la imagen.</p>
Sentinel		1x Llave Allen 1x Cargador de batería 4x Tornillos manillar 1x Cámara de aire 4x Stickers adhesivos 1x Adaptador para inflado gomas	 <p>Insertar los 4 tornillos manualmente sin apretarlos, después utilizar la llave hexagonal suministrada para apretar y fijar el manillar.</p>

Pasos:

Urban Camou / Adventurer:

- Abrir el embalaje y remover los embalajes superiores.
- Levantar el plantón e introducir el manubrio con cuidado de no pellizcar los cables.
- Fijar el plantón doblando la palanca de cierre. Empujar hacia abajo el anillo de seguridad del mecanismo de plegado.
- Posicionar el gancho en el lado interno del plantón e introducir los 2 tornillos (con cabezal reducido) sin apretarlos.
- Introducir el tornillo (cabezal reducido) en el primer orificio en el lado opuesto del plantón.
- Apretar los 3 tornillos anteriormente introducidos.
- Posicionar la plaqueta cubre tornillos entre el orificio restante y la cubierta de la pantalla, introducir el tornillo (con cabezal ancho) y apretarlo lo necesario para no dañar la plaqueta.
- Sacar el producto del embalaje, abrir el caballete y controlar la estabilidad del producto.
- Realizar la regulación del mecanismo de cierre del plantón (si es necesario*).
- Controlar la presión de las ruedas (consultar el valor recomendado en el lateral del neumático).

Sentinel:

- Abrir el embalaje y remover el embalaje superior.
- Abrir el plantón del manubrio y fijarlo plegando la palanca del mecanismo de cierre.
- Conectar el cable de alimentación de la pantalla al mazo de cables principal (si es necesario).
- Instalar el manillar en el plantón prestando atención a los cables e introducir los 4 tornillos y apretarlos con la llave hexagonal.
- Extraer el producto del empaque
- Abrir el caballete y controlar la estabilidad del producto
- Realizar la regulación del mecanismo de cierre del plantón (si es necesario)**.

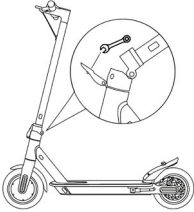
Modelo	Imagen de referencia	* Regulación
Adventurer Urban Camou		<p>En el exterior del mecanismo está presente un tornillo con ranura hexagonal. Si el plantón del manubrio resulta poco estable después del cierre, regular el tornillo del mecanismo atornillando o desatornillando lo necesario para aumentar la estabilidad del plantón.</p>
Sentinel		<p>En el interior de la palanca del mecanismo de cierre está presente un tornillo hexagonal. Si el plantón del manubrio resulta poco estable después del cierre, regular el tornillo del mecanismo atornillando o desatornillando lo necesario para aumentar la estabilidad del plantón.</p>

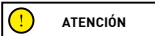

Ensamblar correctamente el producto. En el caso en que, en el ensamblaje, se detecte algún defecto de fábrica, pasajes no claros o dificultad en el ensamblaje mismo o en las regulaciones, no conducir el vehículo y conectar con el revendedor o visitar el sitio web www.jeepurbanemobility.com para recibir asistencia técnica.

No utilizar accesorios y/o piezas adicionales no aprobadas por el productor.

Mantener las piezas plásticas alejadas de los niños (incluso los materiales de empaquetado) y piezas pequeñas que pueden provocar asfixia.

Está prohibido modificar o transformar de ningún modo el producto o sus piezas. Esto podría dañar la eficiencia, la estructura y provocar daños. Eliminar eventuales bordes filosos causados por el uso inadecuado, roturas o daños del producto. Si se detecta algún defecto de fábrica, si se detectan ruidos insólitos o alguna anomalía, no conducir el vehículo y contactar con el revendedor o visitar el sitio www.jeepurbanemobility.com para recibir asistencia técnica.

3. Panorámica del producto

Con vistas al continuo desarrollo tecnológico, el fabricante se reserva la modificación del producto sin previo aviso y sin que este manual sea automáticamente actualizado.

Para información y para consultar las revisiones de este manual visitar el sitio web www.jeepurbanemobility.com

Adventurer / Urban Camou



Sentinel

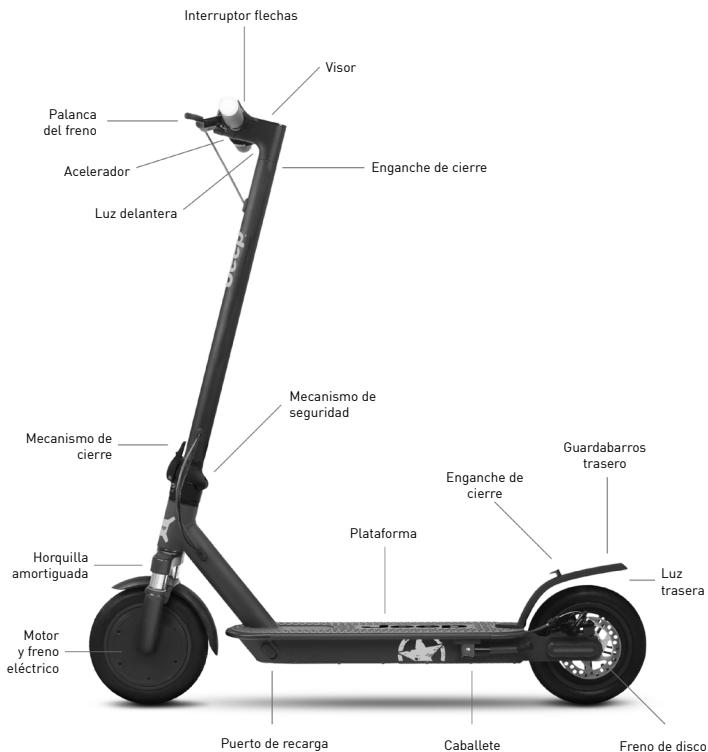

4. Recarga de la batería

! ATENCIÓN

En el primer uso cargar el producto al 100%. Asegurarse de que el producto, el cargador de baterías y el puerto de recarga estén secos.

Instrucciones

1. Abrir el caballete
2. Apagar el monopatín

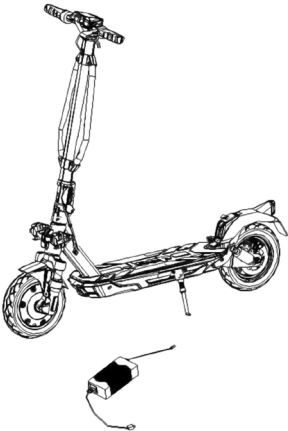
Modelo	Imagen de referencia	Instrucciones
<p>Adventurer</p> <p>Urban Camou</p> <p>Sentinel</p>		<ul style="list-style-type: none"> - Remover la cubierta de goma de la toma de recarga. - Conectar el cargador de batería a la toma eléctrica y posteriormente al puerto de recarga. - Cuando el producto está completamente cargado, la luz en el cargador de baterías pasa de rojo (en recarga) a verde (recarga finalizada). - Después de la recarga, desconectar el cargador de batería del vehículo e introducir nuevamente la cubierta de goma. - Desconectar el cargador de baterías a la toma de corriente. <p>No encender el monopatín mientras está en carga.</p> <p>! ATENCIÓN</p> <p>La luz roja presente en el alimentador se pondrá verde cuando la operación de carga haya concluido.</p>

! ATENCIÓN

Para recargar este producto utilizar SOLO el cargador de baterías proporcionado

Modelo	Modelo del cargador de batería	Tensión de salida	Tiempo de recarga
Adventurer	HVE063-4200150	42V - 1.5A	7 h
Urban Camou	HVE126-5460200	54,6V - 2.0A	5 h
Sentinel	XHK-916-42015	42V - 1.5A	5 h

El uso de otro tipo de cargador puede dañar el producto o causar otros riesgos potenciales. No cargar nunca el producto sin supervisión. No encender el producto durante la recarga.

Después de cada uso, recargar completamente la batería para prolongar la vida útil. No recargar el producto inmediatamente después del uso. Dejar que el producto se enfríe durante una hora antes de la recarga.

El producto no debe ser recargado por períodos prolongados. La sobrecarga reduce la duración de la batería y conlleva a ulteriores riesgos potenciales.

Es recomendable no permitir que el vehículo se descargue completamente para evitar que se dañe la batería.

El daño provocado por una ausencia de carga prolongado es irreversible y no está cubierto por la garantía limitada. Una vez que se ha producido el daño, la batería no puede recargarse (se prohíbe el desmontaje de la batería por parte de personal no cualificado, ya que puede provocar una descarga eléctrica, un cortocircuito o incluso un accidente de seguridad importante). Si se está ausente por un cierto período, por ejemplo, durante las vacaciones, y se encomienda el dispositivo a terceros, dejarlo en el estado de carga parcial (20-50% de carga), no completamente cargado.

Realizar de forma regular una inspección visual del cargador de baterías y de los cables del cargador de baterías. Si el cable del cargador de batería tiene daños evidentes, no lo utilice para evitar daños y/o riesgos mayores, le rogamos que nos contacte para la sustitución.

Advertencias sobre la batería

La batería está formada por celdas de iones de litio y elementos químicos peligrosos para la salud y el medioambiente. No utilizar el producto si emite olores, sustancias o calor excesivo. No eliminar el producto o la batería junto con residuos domésticos. El usuario final es responsable de la eliminación de los equipos eléctricos y electrónicos y de las baterías de acuerdo con todas las normativas vigentes.

Evitar utilizar baterías usadas, defectuosas y/o no originales, de otros modelos o marcas.



No dejar la batería cerca del fuego o fuentes de calor. Riesgo de incendio y explosión.

No abrir o desmontar la batería o golpear, lanzar, perforar o pegar objetos a la batería.

No tocar eventuales sustancias derramadas de la batería ya que contiene sustancias peligrosas. No dejar que niños o animales toquen la batería.

No sobrecargar o enviar a cortocircuito la batería. Riesgo de incendio y explosión.

No sumergir o exponer la batería al agua, bajo la lluvia o a otras sustancias líquidas. No exponer la batería a la luz directa del sol, al calor o frío excesivos (por ejemplo, no dejar el producto o la batería en un coche bajo la luz solar directa por un período de tiempo prolongado), en un ambiente que contenga gas explosivos o llamas.

No transportar o conservar la batería junto a objetos metálicos como horquillas, collares, etc. El contacto entre objetos metálicos y la batería puede provocar cortocircuitos que llevan a daños físicos o a la muerte.

5. Información sobre los mandos / Panel de control

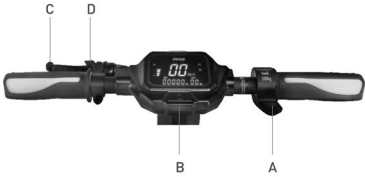
Modelo	Imagen	Descripción	
Adventurer Urban Camou		A	Acelerador: presionar hacia abajo para acelerar.
		B	Botón de encendido: presionar para encender/apagar el producto.
		B	Cambio de nivel de velocidad: presionar 2 veces la tecla (B) para seleccionar el nivel deseado.
		B	Faros: presionar 1 vez el botón para Encenderlos/apagarlos.
		C	Palanca de freno: apretar la palanca para frenar.
		D	Campanilla: empujar 1 vez la palanca para accionarlo.

Sentinel		A	Campanilla: empujar 1 vez la palanca para accionarlo.
		B	Botón de encendido: presionar para encender/apagar el producto.
		B	Cambio de nivel de velocidad: presionar 2 veces para seleccionar el nivel deseado.
		B	Faros: presionar 1 vez el botón para Encenderlos/apagarlos.
		C	Palanca de freno: apretar la palanca para frenar.
D	Campanilla: empujar 1 vez la palanca para accionarlo.		

Modelo	Imagen de referencia	Símbolos
Adventurer Urban Camou		<ol style="list-style-type: none"> Nivel de la batería: Indica la carga de la batería residual. Tacómetro: Indica la velocidad instantánea del vehículo. ODO: Distancia total recorrida. TRIP: Distancia sección individual. Faros: Testigo de encendido de los faros. Nivel 1 - modalidad ECO. Nivel 2 - modalidad D. Nivel 3 - modalidad S+. Indicador Bluetooth: Conexión para smartphone disponible. Cruise Control: Mantenimiento de la velocidad. Se activa después de haber mantenido la misma velocidad durante algunos segundos. El visor emitirá un sonido breve. Modalidad peatón: ayuda a empujar el vehículo con faro trasero parpadeante.

<p>Sentinel</p>		<ol style="list-style-type: none"> 1. Tacómetro: Indica la velocidad instantánea del vehículo. 2. Nivel 1 - modalidad ECO. 3. Nivel 2 - modalidad DRIVE. 4. Nivel 3 - modalidad SPORT. 5. Modalidad peatón: ayuda a empujar el vehículo con faro trasero parpadeante. 6. Faros: Testigo de encendido de los faros. 7. Cruise Control: Mantenimiento de la velocidad. Se activa después de haber mantenido la misma velocidad durante algunos segundos. El visor emitirá un sonido breve. 8. ODO: Distancia total recorrida. 9. TRIP: Distancia sección individual. 10. Nivel de la batería: Indica la carga de la batería residual.
-----------------	--	---

Indicadores de dirección (si están presentes)

Modelos*		
<p>Adventurer</p> <p>Urban Camou</p>	<p>Accionamiento:</p>	<p>En los modelos que los incorporan, los indicadores de dirección se ubican en el extremo del manillar (lado derecho e izquierdo).</p> <p>Los indicadores de dirección son necesarios para señalar el tiempo y forma cualquier cambio de dirección durante la conducción.</p> <div style="border: 1px solid black; padding: 5px; display: inline-block;"> ATENCIÓN </div> <p>Antes de utilizar el producto, comprobar el correcto funcionamiento de los indicadores de dirección.</p>
<p>Sentinel</p>		<p>Los indicadores de dirección son necesarios para señalar el tiempo y forma cualquier cambio de dirección durante la conducción.</p> <div style="border: 1px solid black; padding: 5px; display: inline-block;"> ATENCIÓN </div> <p>Antes de utilizar el producto, comprobar el correcto funcionamiento de los indicadores de dirección.</p>

6. Guía rápida

- Con el primer uso cargar el producto al 100%.
- Realizar el control de la presión de las gomas (ver el lado del neumático para conocer el valor recomendado). En caso de que el producto no consiga alcanzar al menos el 60% de los Km declarados o no alcance la velocidad máxima en los primeros 3 meses de uso, es probable que las ruedas se hayan desinflado de nuevo, por lo que será necesario restablecer la presión como se indica.
- Efectuar el control y la regulación de los frenos.
- Encender el visor.
- Colocar el producto sobre una superficie plana.
- Sostener el manubrio sólidamente con ambas manos. Subir a la plataforma con un pie y utilizar el otro para darse un ligero empujón y acelerar.





ATENCIÓN

Función Cero Start: el acelerador entra en función una vez que la velocidad de avance supera los 3 km/h.

Por motivos de seguridad, el producto está configurado en un principio para evitar el arranque desde parado.

- Cuando se conduce el producto, inclinar el cuerpo en la dirección de conducción durante un giro y girar lentamente el manubrio.
- Para parar el producto, liberar el acelerador, presionar la palanca de freno
- Para bajar, parar antes completamente el producto. Descender del producto en movimiento puede provocar lesiones.
- Antes de cada uso controlar los frenos y su desgaste, controlar la presión de los neumáticos (ver el lado del neumático para conocer el valor recomendado), el desgaste de las ruedas, el acelerador y el estado de carga de la batería.

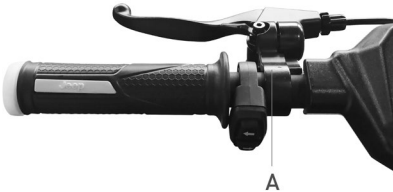

Regulación palancas de los frenos

Adventurer / Urban Camou	Indicaciones
	Es posible regular la posición de la palanca del freno siempre que se necesite desatornillando el tornillo (A). Una vez regulada la posición atornillar el tornillo (A).
Sentinel	Indicaciones
	Es posible regular la posición de la palanca del freno siempre que se necesite desatornillando el tornillo (A). Una vez regulada la posición atornillar el tornillo (A).

Modelo	Imágenes	Indicaciones
Adventurer Urban Camou Sentinel		<p>En el caso en que el freno esté demasiado apretado o demasiado flojo, utilizar la llave Allen para aflojar el tornillo [A], luego regular el cable del freno, lacortar el cable del freno hacia arriba si está demasiado estrecho, si está demasiado flojo, tirar el cable del freno hacia abajo] y luego, apretar de nuevo el tornillo [A].</p> <p>Verificar la correcta alineación entre la pinza del freno y el disco. Utilizar el tornillo [B] y [C] para regular la posición / alineamiento en el disco si es necesario.</p>

7. Plegar y transportar

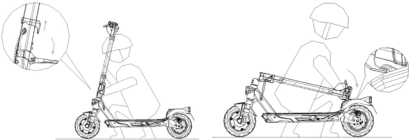
Asegurarse de que el patinete eléctrico esté apagado. Sostener el plantón del manillar con la mano, jalar la palanca, replegar el plantón del manubrio hacia la plataforma y enganchar.

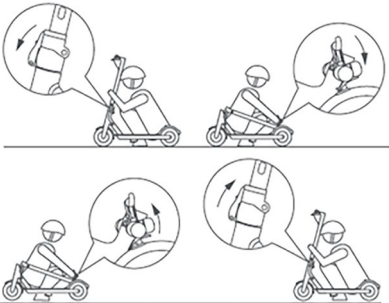
Adventurer / Urban Camou	Indicaciones
	<div style="border: 1px solid black; padding: 5px; display: inline-block;">  ATENCIÓN </div>
<p>Sentinel</p> 	<p>Después del plegado, elevar sosteniendo el plantón del manubrio con una o ambas manos.</p> <p>Asegurarse de mantener el producto con fuerza durante el transporte. Si no se está seguro de poder mantener el peso del producto, no seguir con el transporte del producto levantado. Si se deja caer el producto de forma repentina puede causar incluso lesiones graves y dañarse.</p>

8. Autonomía y rendimientos

La autonomía máxima y los rendimientos del vehículo dependen de distintas variables:

Terreno: la conducción sobre pavimento liso conlleva a una autonomía y rendimientos mayores respecto a la conducción sobre calles irregulares y subidas.

Peso del usuario: a mayor peso, menores serán la autonomía y rendimientos del vehículo.

Temperatura: la conducción del patinete en un ambiente muy frío o caluroso afectan la autonomía y rendimientos.

Velocidad y estilo de conducción: la conducción fluida y constante extiende la autonomía. Continuas aceleraciones, desaceleraciones y maniobras reducen mucho la autonomía. La velocidad más baja prolonga la autonomía.

Mantenimiento: la recarga rápida, el mantenimiento adecuado y el control regular de la presión de los neumáticos aumentan la autonomía y garantizan rendimientos constantes en el tiempo.

El nivel de carga de la batería influye en los rendimientos, menor es el nivel, menor serán los rendimientos de velocidad, sobre todo en presencia de subidas.

9. Conservación, mantenimiento y limpieza

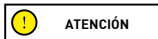

Si se presentan manchas en el cuerpo del producto, limpiarlas con un paño húmedo. Si las manchas persisten, aplicarles jabón neutro por encima, cepillarlas con un cepillo y luego limpiar con un paño húmedo. Si hay arañazos en los componentes de plástico, utilizar papel de lija u otro material abrasivo para eliminarlos. No limpiar el producto con alcohol, gasolina, queroseno u otros solventes químicos corrosivos para evitar dañarlo de forma grave. No lavar el producto con chorros de agua a alta presión. Durante la limpieza asegurarse de que el producto esté apagado, el cable de carga desconectado y el tapón de goma cerrado dado que una filtración de agua podría provocar descargas eléctricas u otros problemas graves. Las filtraciones de agua en la batería pueden causar daños a los circuitos internos, riesgo de incendio o de explosión. Si se tiene la duda de que haya una filtración de agua en la batería, suspender inmediatamente el uso de la misma y entregarla al servicio de asistencia técnica o donde el distribuidor para un control.

Cuando el producto no es utilizado, conservarlo en un lugar cerrado seco y fresco. No conservarlo al aire libre o dentro de un coche por un período de tiempo prolongado. La luz del sol excesiva, el recalentamiento y el frío excesivo aceleran el envejecimiento de los neumáticos y comprometen la vida útil tanto del producto como de la batería. No exponerlo a lluvia o agua, ni sumergirlo ni lavarlo con agua.

Controlar regularmente la sujeción de los distintos elementos atornillados, en particular los ejes de las ruedas, el sistema de pliegue y transporte, el sistema de dirección, el sistema de frenado, el buen estado del bastidor, de las horquillas y de las suspensiones. Las tuercas y todas las demás sujeciones autotensadas pueden perder su eficiencia, por ende, es necesario controlar de forma periódica y ajustar estos componentes.

Como todos los componentes mecánicos, este producto también queda sujeto a desgaste y fuertes exigencias. Distintos materiales y componentes pueden reaccionar al desgaste o a la fatiga por exigencias de distinto modo. Si la vida útil de un componente fuese superada, podría romperse de forma imprevista causando lesiones al conductor. Cualquier forma de fisura, arañazo o cambio de coloración en zonas muy exigidas indica que la vida del componente ha sido alcanzada y debe ser sustituido.

Comprobar el estado de desgaste de las ruedas. No debe haber cortes, grietas, cuerpos extraños, abultamientos anómalos, ausencia de piezas y otros daños.

No intentar desmontar o reparar el producto por su cuenta. La sustitución de todos los componentes del monopatín se realiza desde el servicio de asistencia técnica, para saber más contactar con el revendedor o visitar el sitio www.jeepurbanemobility.com

10. Configuración de la app

Este producto puede ser combinado a la aplicación Jeep e-mobility. La aplicación permite el control del producto directamente desde el propio smartphone.



Abrir la aplicación y seguir las instrucciones que figuran en el servicio de la aplicación de referencia.

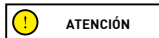

ATENCIÓN

La aplicación podría pedir diferentes autorizaciones necesarias para el uso y la función de la aplicación misma.

La versión de la aplicación podría actualizarse en el servicio de la aplicación. Se recomienda controlar constantemente las actualizaciones de la aplicación para aprovechar las nuevas funcionalidades e instalar siempre la última versión de la aplicación en el dispositivo.

No utilizar el propio dispositivo durante la conducción.

11. Ficha técnica

Informaciones genéricas

	Adventurer		Urban Camou		Sentinel	
Basidior	aleación de magnesio		aleación de magnesio		aluminio y acero	
Suspensiones	delantero y trasero		delantero y trasero		delantero	
Velocidad	JE-MO-210001 JE-MO-210005	JE-MO-220002	JE-MO-210002 JE-MO-210006	JE-MO-220003	JE-MO-210004	JE-MO-220001
	Peatón: ≤ 6km/h L2: ≤ 15km/h L3: ≤ 20km/h L4: ≤ 25km/h (velocidad máx) *	Peatón: ≤ 6km/h L2: ≤ 10km/h L3: ≤ 15km/h L4: ≤ 20km/h (velocidad máx) *	Peatón: ≤ 6km/h L2: ≤ 15km/h L3: ≤ 20km/h L4: ≤ 25km/h (velocidad máx) *	Peatón: ≤ 6km/h L2: ≤ 10km/h L3: ≤ 15km/h L4: ≤ 20km/h (velocidad máx) *	Peatón: ≤ 6km/h L2: ≤ 10km/h L3: ≤ 20km/h L4: ≤ 25km/h (velocidad máx) *	Peatón: ≤ 6km/h L2: ≤ 10km/h L3: ≤ 15km/h L4: ≤ 20km/h (velocidad máx) *
Inclinación máxima**	18 %		26 %		18 %	
Frenos	Freno electrónico delantero y de disco trasero		Freno electrónico delantero y de disco trasero		Freno electrónico delantero y de disco trasero	
Neumáticos	Medida: 10" tubeless Presión: 44PSI/3BAR		Medida: 10" tubeless Presión: 44PSI/3BAR		Medida: 8.5" con cámara de aire Presión: 50PSI/3.5BAR	
Carga máxima	100kg		100kg		100kg	
Conductor	Controlar la normativa vigente en su país					
Temperatura de funcionamiento	-5°C / 45°C		-5°C / 45°C		-0°C / 45°C	
Nivel de protección	IPX4		IPX4		IPX4	
Tiempo de carga	aprox 7 horas		aprox 5 horas		aprox 5 horas	
Autonomía**	hasta 40km		hasta 45km		hasta 25km	

Sistema eléctrico

Potencia nominal del motor	≤ 0.35kW; 350W Brushless	≤ 0.5Kw; 500W Sin escobillas	≤ 0.35kW; 350W Sin escobillas
Potencia máxima del motor	0.515Kw; 515W	0.7Kw; 700W	0,515kW; 515W
Visor	3.5" LED	3.5" LED	LED integrado
Batería	36V 10.4Ah 374Wh	48V 9.6Ah 461Wh	36V 7.5Ah 270Wh
Protección baja tensión	30V ± 0.5V	40V ± 0.5V	31V ± 1V
Límite de corriente	18A	18A	18A
Kers	Sí	Sí	Sí
Luces	LED delantero y trasero	LED delantero y trasero	LED delantero y trasero
Funcionalidad	Bluetooth con aplicación	Bluetooth con aplicación	Bluetooth con aplicación

Medidas

Peso neto	18,5kg	19,5kg	12,9kg
Peso bruto	22,8kg	23,8kg	15,4Kg
Dimensiones producto abierto	1195 x 473 x 1168mm	1195 x 473 x 1168mm	1060 x 480 x 1190
Dimensiones producto cerrado	1195 x 473 x 515mm	1195 x 473 x 515mm	1060 x 480 x 480
Dimensiones del paquete	1230 x 210 x 535mm	1230 x 210 x 535mm	1090 x 175 x 590

* Respetar siempre el código de la circulación y las correspondientes normas vigentes en el país donde se circula.

** Sujeto a variaciones en función del peso del conductor, de las condiciones de la calle y de la temperatura.

12. Solución de los problemas

Problema	Causa	Solución
El motor no funciona	Problema eléctrico, presencia código de error	Pedir asistencia técnica
La rueda motriz no gira	Problema en los frenos El motor está bloqueado	Regular los frenos, si el problema persiste pedir asistencia técnica Verificar la correcta sujeción de la rueda, verificar que la rueda gire sin encender el vehículo. Si el problema persiste pedir asistencia técnica
El motor se apaga mientras está en funcionamiento	Recalentamiento del motor Presencia de código de error	Detener el vehículo y esperar que se enfríe Pedir asistencia técnica
Después de haberlo cargado, el producto no se enciende o se apaga después de pocos km.	Batería dañada	Pedir asistencia técnica
La batería no se carga o el producto no se enciende	Problemas de conexión La batería no está conectada (modelos con batería removible) La batería está descargada Batería dañada Problemas en el cargador de baterías	Pedir asistencia técnica Verificar si el conector de alimentación está conectado. Cargar la batería al 100% Pedir asistencia técnica Sustituir el cargador de baterías

Tabla de códigos de error

Modelo	Código	Indicaciones	Solución
Adventurer	E01	Protección de sobrecorriente	Apagar el vehículo, esperar algunos minutos antes de encenderlo nuevamente
	E02	Protección baja tensión	Recargar la batería, si no se resuelve pedir asistencia técnica
	E03	Protección por sobretensión	Pedir asistencia técnica
	E04	Mal funcionamiento motor	Pedir asistencia técnica
	E05	Mal funcionamiento MOS de la centralita	Pedir asistencia técnica
	E06	Mal funcionamiento MOS de la centralita	Pedir asistencia técnica
	E07	Error señal centralita	Pedir asistencia técnica
Urban Camou	E08	Protección recalentamiento	Apagar el vehículo, esperar algunos minutos antes de encenderlo, si no es concluyente pedir asistencia técnica
	E09	Mal funcionamiento del acelerador	Pedir asistencia técnica
	E10	Mal funcionamiento sensor palanca freno	Pedir asistencia técnica
	E11	Anomalía del sistema de luces	Pedir asistencia técnica
	E12	Error comunicación visor	Pedir asistencia técnica
	E13	Mal funcionamiento botón de encendido	Pedir asistencia técnica

Modelo	Código	Indicaciones	Solución
Sentinel	E01	Mal funcionamiento del motor	Pedir asistencia técnica
	E02	Mal funcionamiento MOS de la centralita	Pedir asistencia técnica
	E03	Mal funcionamiento del sensor de freno (cut-off)	Pedir asistencia técnica
	E04	Mal funcionamiento del acelerador	Pedir asistencia técnica
	E05	Protección baja tensión	Recargar la batería, si no se resuelve pedir asistencia técnica
	E06	Error comunicación visor	Pedir asistencia técnica
	E07	Protección de sobrecorriente	Pedir asistencia técnica
	E08	Error señal centralita	Pedir asistencia técnica
	E09	Anomalía / bloqueo del motor brushless	Pedir asistencia técnica

13. Responsabilidad y términos generales de garantía

El conductor asume todos los riesgos asociados a la falta de uso de un casco y de otros dispositivos de protección.

El conductor tiene la obligación de respetar las normativas locales vigentes en relación con:

1. la edad mínima permitida para el conductor,
2. las restricciones en el tipo de los conductores que pueden utilizar el producto
3. a todos los otros aspectos normativos

Además, el conductor tiene la obligación de mantener limpio y en perfecto estado de eficiencia el producto, de realizar con diligencia las comprobaciones de seguridad de su competencia tal como se describen en las secciones anteriores, de no manipular el producto de ningún modo y de conservar toda la documentación relativa al mantenimiento.

La empresa no responde por los daños causados y no es responsable en ningún caso de los daños causados a los bienes o a las personas en las siguientes circunstancias:

- el producto se utilice de modo inadecuado no conforme a lo que figura en el manual de instrucciones;
- el producto, luego de la compra, sea alterado o manipulado por completo en algunos de sus componentes.

En caso de mal funcionamiento del producto por causas no imputables a comportamientos incorrectos del conductor y en caso de que se quiera consultar los términos generales de garantía, se ruega contactar al propio distribuidor o visitar el sitio www.jeepurbanemobility.com

Siempre están excluidos del campo de aplicación de la Garantía Legal de los Productos eventuales averías o mal funcionamiento causados de hechos accidentales y/o atribuibles a responsabilidades del Adquisidor, es decir, de un uso del Producto no conforme a su destino de uso y/o a lo previsto en la documentación técnica anexada al Producto, es decir debido a la falta de regulación de las partes mecánicas, desgaste natural de los materiales laborables o causados de errores de ensamblaje, carencia de mantenimiento y/o de uso del mismo no conforme a las instrucciones.

Por ejemplo, deben considerarse excluidos de la garantía Legal relativa a los Productos:

- los daños causados por golpes, caídas accidentales o colisiones, agujeros;
- los daños causados de uso, exposición o almacenaje en ambiente no adecuado (ej: presencia de lluvia y/o fango, exposición a la humedad o fuente de calor excesiva, contacto con la arena o con otras sustancias)
- los daños por falta de regulación por puesta en carretera y/o mantenimiento de partes mecánicas, frenos de disco mecánico, manubrio, neumático, etc.; la instalación incorrecta y/o el ensamblaje incorrecto de partes y/o componentes
- el desgaste natural de los materiales laborables: freno con disco mecánico (ej: pastillas, pinzas, disco, cables), neumáticos, plataformas, juntas, cojinetes, luces de led y bombillas, caballete, manijas, guardabarros, partes de neumático (plataforma), cableados de los conectores de los cables, mascarillas y adhesivos.;
- el mantenimiento inadecuado y/o el uso inadecuado de la batería del producto;
- la manipulación y/o el forzado de partes del producto;
- el mantenimiento o la modificación incorrecta o no adecuada del Producto;
- el uso inadecuado del Producto (ej: carga excedente, uso en competencias y/o para actividades comerciales de renta o alquiler);
- mantenimientos, reparaciones y/o intervenciones técnicas en el producto realizados por terceros no autorizados;
- daños a los Productos derivados del transporte, donde se realiza a cargo del Adquisidor;
- daños y/o defectos derivados del uso de partes de repuesto no originales.

Invitamos a consultar la versión más actualizada de los términos de garantía disponible en el sitio www.jeepurbanemobility.com/en/support/

14. Informaciones sobre la eliminación



ATENCIÓN

Tratamiento del dispositivo eléctrico o electrónico al final de su vida útil (aplicable en todos los países de la Unión Europea y en otros sistemas europeos con sistema de recogida selectiva)

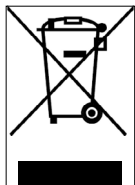

Este símbolo en el producto o en el empaque indica que el producto no debe ser considerado como un desecho doméstico normal, sino que en cambio debe entregarse a un punto de recogida apropiado para el Reciclaje de Aparatos Eléctricos y Electrónicos (RAEE).

Asegurándose de que este producto sea eliminado correctamente, contribuirá a prevenir potenciales consecuencias negativas para el ambiente y para la salud que podrían de lo contrario ser causadas por su eliminación inadecuada.

El reciclaje de los materiales ayuda a conservar los recursos naturales.

Para obtener información más detallada sobre el reciclaje y la eliminación de este producto, póngase en contacto con el servicio local de eliminación de residuos o con la tienda donde lo compró.

En cualquier caso, la eliminación debe realizarse de acuerdo con la normativa vigente en el país de compra.

En particular, los consumidores están obligados a no eliminar los RAEE como residuos urbanos, sino que deben participar en la recogida selectiva de este tipo de residuos mediante dos métodos de entrega:

- En los Centros de Recogida municipales (también llamados Eco-piazzele, islas ecológicas), directamente o a través de los servicios de recogida de los ayuntamientos, cuando estos estén disponibles.
- En los puntos de venta de nuevos equipos eléctricos y electrónicos.

Aquí se pueden entregar gratuitamente los RAEE de muy pequeñas dimensiones (con el lado Aquí se pueden entregar gratuitamente los RAEE de muy pequeñas dimensiones (con el lado más largo inferior a 25 cm), mientras que los de dimensiones mayores pueden ser entregados en modalidad 1 contra 1, es decir, entregando el viejo producto en el momento en que se compra uno nuevo con las mismas funciones.

Además, la modalidad 1 contra 1 siempre está garantizada durante el acto de compra por parte del consumidor de una nueva AEE, con independencia del tamaño del RAEE.

En caso de eliminación incorrecta de equipos eléctricos o electrónicos, pueden aplicarse las sanciones específicas previstas por la legislación de protección del medio ambiente.

Cuando los RAEE contengan pilas o acumuladores, estos deberán retirarse y someterse a una recogida selectiva específica.



ATENCIÓN

Tratamiento de las Batería agotadas (aplicable en todos los países de la Unión Europea y en otros sistemas europeos con sistema de recogida selectiva)

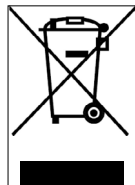

Este símbolo en el producto o en el empaque indica que la batería no debe ser considerada un desecho doméstico normal. En algunos tipos de batería este símbolo podría ser utilizado en combinación con un símbolo químico.

Los símbolos químicos del Mercurio (Hg) o del Plomo (Pb) se añaden si la batería contiene más del 0,0005% de mercurio o del 0,004% de plomo.

Asegurándose de que las pilas-baterías sean eliminadas correctamente, contribuirá a prevenir potenciales consecuencias negativas para el ambiente y para la salud que podrían de lo contrario ser causadas por su eliminación inadecuada. El reciclaje de los materiales ayuda a conservar los recursos naturales. En caso de productos que, por motivos de seguridad, rendimiento o protección de los datos requieran una conexión fija a una pila/batería interna, la misma deberá ser sustituida solo por personal de asistencia cualificado.

Entregar el producto al final de su vida útil en puntos de recogida adecuados para la eliminación de aparatos eléctricos y electrónicos. Esto garantiza que también la pila en su interior se tratará correctamente.

Para obtener información más detallada sobre la eliminación de la pila-batería agotada o del producto, póngase en contacto con el servicio de eliminación de residuos domésticos o con la tienda donde compró el producto.

En cualquier caso, la eliminación debe realizarse de acuerdo con la normativa vigente en el país de compra.

Ce manuel est valable pour les modèles suivants de trottinettes électriques :

Adventurer Urban Camou Sentinel

Table des matières

1. Consignes de sécurité
2. Contenu de l'emballage et montage
3. Panoramique du produit
4. Recharge de la batterie
5. À propos des commandes / Panneau de commande
6. Guide rapide
7. Plier et transporter
8. Autonomie et performances
9. Stockage, entretien et nettoyage
10. Configuration appli
11. Fiche technique
12. Résolution des problèmes
13. Responsabilité et conditions générales de garantie
14. Informations sur l'élimination

Mode d'emploi

Traduction des instructions originales

Nous vous remercions pour avoir choisi ce produit.

Pour toute information, pour bénéficier du SAV, et pour consulter les conditions générales de garantie, contactez le revendeur ou visiter le site www.jeepurbanemobility.com

1. Consignes de sécurité

IMPORTANT ! Veuillez lire et suivre attentivement les instructions suivantes avant d'utiliser le produit. Conservez ce manuel pour toute référence ultérieure ou pour les nouveaux utilisateurs.

Prenez le temps d'apprendre les bases de la pratique afin d'éviter tout accident grave qui pourrait survenir au cours des premiers mois. Contactez votre revendeur pour obtenir une assistance appropriée sur la façon d'utiliser correctement le produit ou pour être dirigé vers un organisme de formation approprié.

La société décline toute responsabilité, directe ou indirecte, due à d'une mauvaise utilisation du produit, du non-respect tant du code de la route que des instructions contenues dans ce mode d'emploi, des accidents et des litiges causés par le non-respect et les actions illégales.

Ce produit doit être utilisé à des fins récréatives, pour une seule personne et non pour le transport de passagers, il ne peut donc pas être utilisé par plus d'une personne à la fois.

Ne modifiez pas l'utilisation prévue du véhicule de quelque manière que ce soit, ce produit ne convient pas aux cascades, aux compétitions, au transport d'objets, au remorquage d'autres véhicules ou d'appendices.

La **trottinette électrique** doit être utilisée avec prudence, en respectant toujours les **règles** imposées par le Code de la route du pays dans lequel elle est utilisée, afin d'éviter les dangers et de prendre le maximum de précautions pour soi-même et pour les autres.



Exigences indicatives en matière de conception de véhicules :

Modèle de trottinette électrique	Jeep Urban Camou	Jeep Adventurer	Jeep Sentinel
Code produit sans clignotants	JE-MO-210002	JE-MO-210001	-
Code produit avec clignotants inclus	JE-MO-210006 JE-MO-220003	JE-MO-210005 JE-MO-220002	JE-MO-210004 JE-MO-220001
Poids MIN [Kg]	30	30	30
Poids MAX [Kg]	100	100	100
*Âge MIN	14	14	14
*Âge MAX	65	65	65
Hauteur [cm] MIN	120	120	120
Hauteur [cm] MAX	200	200	200

* Avant d'utiliser le produit, vérifiez et suivez les réglementations locales concernant l'âge minimum requis pour le conducteur, les restrictions sur le type de conducteur pouvant utiliser le produit et l'utilisation même du produit.

Le niveau de pression acoustique (bruit) d'émission pondéré A à l'oreille du conducteur est inférieur à 70 dB(A).

Forme graphique des consignes de sécurité

Pour identifier les messages de sécurité présents dans ce manuel, les symboles graphiques suivants de signalisation seront utilisés. Ils sont destinés à attirer l'attention du lecteur / de l'utilisateur sur l'utilisation correcte et sûre du produit.

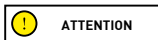

Faire attention

Ils mettent en évidence les règles à suivre pour éviter d'endommager le produit et / ou prévenir les situations dangereuses.

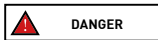

Risques résiduels

Signale la présence de dangers qui causent des risques résiduels auxquels l'utilisateur doit prêter attention pour éviter les blessures et les dommages matériels.

Avertissements généraux



ATTENTION

Il est important de garder à l'esprit que lorsque vous êtes dans un lieu public ou sur la route, même si vous suivez ce mode d'emploi à la lettre, vous n'êtes pas à l'abri de blessures causées par des violations ou des actions inappropriées prises envers d'autres véhicules, obstacles ou personnes. Toute mauvaise utilisation du produit ou le non-respect des instructions de ce mode d'emploi peut entraîner de graves dommages.

Ce produit est un véhicule électrique. Plus vous roulez vite, plus la distance de freinage est longue. Un freinage d'urgence sur des routes glissantes, boueuses, humides ou verglacées peut faire patiner les roues et vous faire perdre l'équilibre. Veuillez maintenir une vitesse et une distance de sécurité suffisantes par rapport aux autres véhicules ou aux piétons. Soyez très prudent lorsque vous roulez sur des routes inconnues. N'ouvrez pas la béquille lorsque vous utilisez le produit, vous risqueriez de vous blesser gravement et d'endommager le produit.



ATTENTION

Sur les routes mouillées, la distance de freinage augmente et l'adhérence diminue considérablement par rapport aux routes sèches !

Conduisez plus prudemment, respectez les distances de sécurité !

Pour votre propre sécurité, portez toujours : un casque, des genouillères et des coudières pour vous protéger des chutes et des blessures lorsque vous utilisez le produit. Lors du prêt du produit, demandez au conducteur de porter l'équipement de sécurité et expliquez-lui comment utiliser le véhicule. Pour éviter toute blessure, ne prêtez pas le produit à des personnes qui ne savent pas comment l'utiliser. Portez toujours des chaussures avant d'utiliser le produit.

Les enfants ne doivent pas jouer avec la trottinette, ni être autorisés à la nettoyer ou à la réparer.

Lorsque vous conduisez le produit, veillez à ne pas effrayer les enfants et les piétons. Lorsque vous passez derrière eux, avertissez-les à l'aide du klaxon et ralentissez en respectant la vitesse minimale de 6km/h.

Instructions et avertissements sur le comportement au volant

Conditions	Utilisation inappropriée/prévue	Utilisation inappropriée
Conducteurs	Un	Plusieurs personnes, avec des enfants ou des animaux.
Équipement de sécurité	Casque, genouillère, coudières, gilet réfléchissant.	Aucun équipement
Contrôle avant de conduire	Avant chaque utilisation, vérifiez les freins et leur état d'usure, vérifiez la pression des pneus (voir la valeur recommandée sur le flanc du pneu), l'état d'usure des roues, l'accélérateur, les clignotants, les feux et l'état de charge de la batterie.	Ne jamais vérifier l'appareil avant de conduire.
	En cas de constat de bruits inhabituels ou d'anomalies, ne pas utiliser le produit et contacter le revendeur ou le SAV autorisé.	Utiliser le produit en présence de bruits ou d'anomalies.
Marcher en poussant le produit	Ne pas accélérer.	Appuyer sur l'accélérateur.
	Conduire en marchant sur les passages piétons	Conduire le véhicule sur les passages piétons.
	Dans les zones piétonnes sans mode piéton (6 km / h)	Conduire le véhicule dans des zones piétonnes s'il n'est pas en mode piéton (6 km / h).
	Dans des zones surpeuplées.	Conduire le véhicule dans des zones surpeuplées.

Conditions	Utilisation inappropriée/prévue	Utilisation inappropriée
Stationnaire	La personne qui conduit ce véhicule doit être capable de poser facilement ses deux pieds par terre tout en tenant le guidon à la bonne hauteur.	Ne pas être capable de garder le produit stationnaire et en équilibre. S'asseoir sur le produit lorsqu'il est en marche ou à l'arrêt.
Conduite dans des conditions normales	Pas d'objets accrochés au guidon.	Les objets qui pendent du guidon provoquent une instabilité et peuvent gêner lors des manœuvres.
	Conduite avec les deux mains sur le guidon. Ne pas utiliser d'appareils tels que des téléphones, des montres intelligentes, des lecteurs de musique ou des écouteurs.	Conduite à une main ou sans les mains. Utiliser des appareils tels que des téléphones, des montres intelligentes, des lecteurs de musique, des écouteurs.
	Conduite avec les deux pieds sur le plateau, confortablement et en toute sécurité.	Conduite avec un ou deux pieds hors du plateau. Il est interdit de placer et de concentrer du poids sur le garde-boue arrière.
	Conduite avec un casque et des équipements de protection.	Conduite sans casque et sans équipement de protection.
	Conduite sur routes faciles d'accès, lisses et compactes, éviter les zones à forte circulation ou les zones surpeuplées : par exemple, piste cyclable réservée, surfaces pavées lisses.	Conduite sur autoroute, routes longue distance. Conduite sur routes fréquentées. Conduite sur les trottoirs. Conduite dans des zones surpeuplées. Conduite sur routes très accidentées. Conduire à proximité de : ravins, escarpements, ports, mer, lacs et fleuves. Non-respect de la réglementation en vigueur et du Code de la route. Non-respect de la réglementation en vigueur et du Code de la route.
	Respecter les réglementations locales en vigueur et le Code de la route.	Non-respect de la réglementation en vigueur et du Code de la route.
	Regarder toujours devant et faire attention à tous les obstacles, véhicules et piétons à proximité.	Se laisser distraire au volant.
	Changer de direction, en s'assurant d'être vu, en modérant sa vitesse. Dans tous les cas, anticiper la trajectoire et modérer la vitesse en respectant le Code de la route et les personnes les plus vulnérables. Utiliser toujours les indicateurs de direction s'ils sont installés sur le produit.	Changer brusquement de direction à grande vitesse sans s'assurer d'être vu. Le fait de freiner et de prendre un virage en même temps rend le véhicule instable. Ne pas utiliser d'indicateurs de direction.
	Ralentir en présence de piétons. Utiliser le mode piéton dans les zones piétonnes (6 Km / h). Signaler sa présence en utilisant la sonnette.	Accélérer ou maintenir une vitesse constante en présence de piétons. Conduire sans utiliser le mode piéton dans les zones piétonnes (6 km / h). Ne pas annoncer sa présence en utilisant la sonnette.
	Conditions routières irrégulières : dos d'âne / marches / surface de route accidenté	Conduite à vitesse modérée. Pliez légèrement les genoux pour mieux amortir les chocs lorsque vous traversez une surface irrégulière.

Conditions	Utilisation inappropriée/prévue	Utilisation inappropriée
Comportement : dans les virages, les pentes en descente, en présence d'obstacles, de véhicules et de piétons à proximité	Respecter toujours la distance de sécurité. Arrêter d'accélérer. Freiner et ralentir. Conduite à une vitesse modérée et freiner en toute sécurité. Faire attention aux portes et autres obstacles en hauteur.	Ne pas respecter la distance de sécurité. Accélérer. Conduite à grande vitesse, freinage brusque. Passer sous des obstacles élevés.
Conditions de visibilité	Ne conduisez que s'il y a suffisamment de lumière pour conduire en toute sécurité. Lorsque vous conduisez dans des conditions de luminosité défavorables (à partir d'une demi-heure après le coucher du soleil, pendant toute la période d'obscurité et également pendant la journée, si les conditions météorologiques empêchent la visibilité de la route, lorsque vous traversez des tunnels), pensez à allumer les feux de votre produit et à porter un gilet ou des bretelles réfléchissants.	Conduire dans des conditions de luminosité défavorables avec les feux éteints et sans utiliser de gilet ou de bretelles réfléchissants.
Conditions météo	Conduite dans des conditions météorologiques optimales (sans pluie).	Conduite dans des conditions défavorables : sous la pluie, lorsqu'il neige, lorsqu'il y a de la glace ou de la boue sur la route, par vent fort, par brouillard.
Se garer	Dans les zones désignées sans gêner la circulation des véhicules et des piétons. Sur les surfaces lisses, en s'assurant de la stabilité. Éteindre le produit et utiliser toujours un dispositif antivol. Utiliser la béquille fournie en dotation.	Partout, entravant la circulation des véhicules et des piétons. Sur des surfaces inégales et sans garantie de stabilité. Laisser le produit allumé, sans surveillance et sans dispositif antivol.
Faire des sports extrêmes / acrobaties	NON	OUI. Conduire à proximité de : ravins, escarpements, ports, mer, lacs et fleuves. Rouler sur les flaques d'eau. Affronter d'autres véhicules.
Soumettre le produit à de forts impacts	NON	OUI. jeter sur des objets ou des personnes, jeter depuis des marches ou d'en haut.

Que faire après une chute :

Vérifiez que le levier d'accélérateur fonctionne correctement. Pour cela, accélérez et décélérez plusieurs fois.

Vérifiez toujours que les freins fonctionnent correctement. Pour ce faire, descendre du véhicule et le pousser en avant et freiner pour s'assurer qu'il répond aux commandes.

Vérifiez que tous les composants du véhicule sont en place et solidement fixés.

Vérifiez l'état d'usure et la pression des pneus (la valeur recommandée est indiquée sur le côté du pneu).

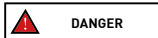

Vérifiez l'usure des freins et des câbles.



Les freins peuvent devenir chauds pendant l'utilisation. Ne touchez pas après utilisation.

2. Contenu de l'emballage et montage

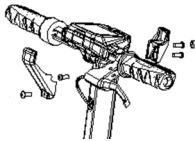
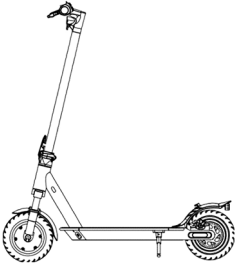
Produit assemblé, le guidon sera monté avec les vis fournies dans l'emballage.

Modèle	Image de référence	Dans l'emballage	Montage guidon
Adventurer Urban Camou		1x Clé Allen 1x Chargeur de batterie 4x Vis guidon 1x Chambre à air 4x Autocollants 1x Cache vis 1x Crochet transport 1x Adaptateur de gonflage des pneus	 <p>Suivre les étapes du paragraphe suivant pour assembler correctement les pièces illustrées sur la photo.</p>
Sentinel		1x Clé Allen 1x Chargeur de batterie 4x Vis guidon 1x Chambre à air 4x Autocollants 1x Adaptateur de gonflage des pneus	 <p>Insérer les 4 vis à la main sans les serrer, puis utiliser la clé hexagonale fournie pour les serrer et fixer le guidon.</p>

Passages :

Urban Camou / Adventurer :

- Ouvrir le carton et retirer l'emballage supérieur.
- Lever la perche, insérer le guidon en faisant attention à ne pas écraser les câbles.
- Fixer la perche en repliant le levier de verrouillage. Pousser vers le bas l'anneau de sécurité du mécanisme de pliage.
- Placer le crochet à l'intérieur de la perche et insérer les 2 vis (à tête réduite) sans les serrer.
- Insérer la vis (à tête réduite) dans le premier trou du côté opposé de la perche.
- Serrer les 3 vis précédemment insérées.
- Positionner le cache vis entre le trou restant et le couvercle de l'écran, insérer la vis (grosse tête) et la serrer juste assez pour ne pas endommager le cache.
- Prélevez le produit de l'emballage, ouvrez la béquille et contrôlez la stabilité du produit.
- Régler le mécanisme de fermeture de la perche (si nécessaire*).
- Contrôlez la pression des pneus (voir le côté du pneu pour connaître la valeur conseillée).

Sentinel :

- Ouvrir le carton et retirer l'emballage supérieur.
- Ouvrir la perche du guidon et la fixer en fermant le levier du mécanisme de fermeture.
- Brancher le câble d'alimentation de l'affichage au câblage principal (si nécessaire).
- Monter le guidon sur la perche, en faisant attention aux câbles et insérer les 4 vis et les serrer avec la clé hexagonale
- Sortez le produit de son emballage
- Ouvrez la béquille et vérifiez la stabilité du produit
- Régler le mécanisme de fermeture de la perche (si nécessaire)**.

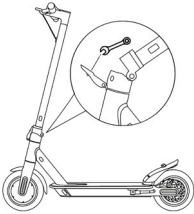
Modèle	Image de référence	* Réglage
Adventurer Urban Camou		Une vis hexagonale creuse se trouve à l'extérieur du mécanisme. Si la potence du guidon devient instable après la fermeture, régler la vis du mécanisme en la serrant ou en la desserrant selon les besoins pour augmenter la stabilité de la potence.
Sentinel		À l'intérieur du levier du mécanisme de verrouillage se trouve une vis hexagonale. Si la potence du guidon devient instable après la fermeture, régler la vis du mécanisme en la serrant ou en la desserrant selon les besoins pour augmenter la stabilité de la potence.

**ATTENTION**

Assemblez le produit correctement. Si, au cours du montage, on constate des vices de fabrication, des passages imprécis ou des difficultés de montage ou de réglage, ne pas conduire le véhicule et contacter le revendeur ou visiter le site www.jeepurbanemobility.com pour obtenir une assistance technique.

N'utilisez pas d'accessoires et / ou de pièces supplémentaires non approuvés par le fabricant.

Tenez les enfants à l'écart des pièces en plastique (y compris les matériaux d'emballage) et des petites pièces qui peuvent provoquer une suffocation.

Il est interdit de modifier ou de transformer le produit ou ses parties de quelque manière que ce soit, car cela pourrait nuire à l'efficacité, à la structure et causer des dommages. Retirez toute arête vive causée par une mauvaise utilisation, un bris ou un endommagement du produit. Si vous détectez des vices de fabrication, des bruits inhabituels ou des anomalies, ne conduisez pas le véhicule et contactez votre revendeur ou visitez le site www.jeepurbanemobility.com pour obtenir une assistance technique.

3. Panoramique du produit

Compte tenu du développement technologique continu, le fabricant se réserve le droit de modifier le produit sans préavis, sans mise à jour automatique de ce mode d'emploi.

Pour plus d'informations et pour consulter les révisions de ce manuel, visitez le site www.jeepurbanemobility.com

Adventurer / Urban Camou



Sentinel

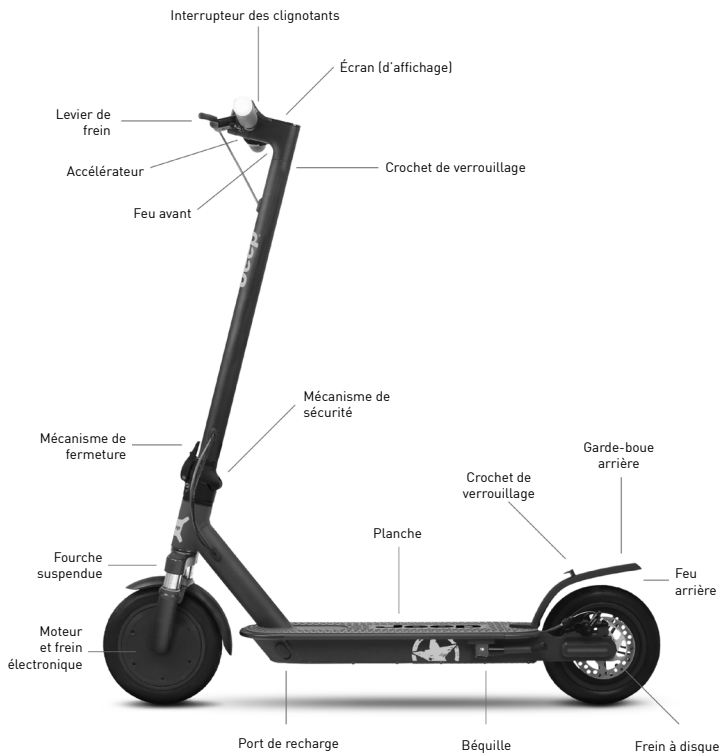

4. Recharge de la batterie

ATTENTION

Lors de la première utilisation, chargez le produit à 100 %. Assurez-vous que le produit, le chargeur et le port de recharge sont secs.

Instructions

- Ouvrez la béquille
- Éteindre la trottinette

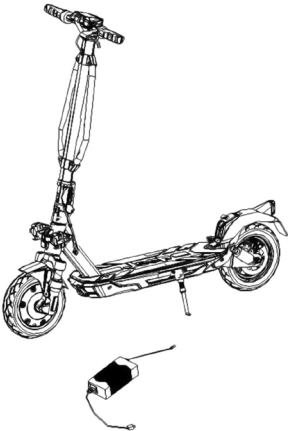
Modèle	Image de référence	Instructions
<p>Adventurer</p> <p>Urban Camou</p> <p>Sentinel</p>		<ul style="list-style-type: none"> Retirez la protection en caoutchouc de la prise de recharge. Branchez le chargeur sur la prise électrique, puis sur le port de charge. Lorsque le produit est complètement chargé, le voyant du chargeur passe du rouge (recharge) au vert (recharge terminée). Après la charge, débranchez le chargeur du véhicule et remplacez le couvercle en caoutchouc. Débranchez le chargeur de batterie de la prise de courant. <p>Ne pas allumer la trottinette pendant qu'elle est en charge.</p> <p>ATTENTION</p> <p>La lumière rouge présente sur l'alimentateur deviendra verte lorsque l'opération de recharge sera terminée.</p>

ATTENTION

Pour recharger la trottinette, utiliser TOUJOURS le chargeur fourni avec le produit

Modèle	Modèle chargeur de batterie	Tension de sortie	Temps de charge
Adventurer	HVE063-4200150	42V - 1.5A	7 h
Urban Camou	HVE126-5460200	54,6V - 2.0A	5 h
Sentinel	XHK-916-42015	42V - 1.5A	5 h

L'utilisation d'un autre type de chargeur peut endommager le produit ou impliquer d'autres risques potentiels. Ne chargez jamais le produit sans surveillance. N'allumez pas la trottinette pendant la recharge.

Après chaque utilisation, rechargez complètement la batterie pour prolonger sa durée de vie. Ne rechargez pas le produit immédiatement après son utilisation. Laissez le produit refroidir pendant une heure avant de le recharger.

Le produit ne doit pas être chargé pendant de longues périodes. La surcharge réduit la durée de vie de la batterie et présente des risques potentiels supplémentaires.

Il est conseillé de ne pas laisser le véhicule se décharger complètement pour éviter d'endommager la batterie.

Les dommages causés par une absence prolongée de charge sont irréversibles et ne sont pas couverts par la garantie limitée. Une fois le dommage survenu, la batterie ne peut plus être rechargée (le démontage de la batterie par du personnel non qualifié est interdit car cela pourrait entraîner des chocs électriques, des courts-circuits ou même des incidents de sécurité majeurs). Si vous êtes absent pendant un certain temps, par exemple pendant les vacances, et que vous confiez l'appareil à un tiers, laissez-le à l'état de charge partielle (20 à 50 % de charge), et non à l'état de charge complète.

Effectuez un contrôle visuel régulier du chargeur et des câbles du chargeur. Si le câble du chargeur présente des dommages évidents, ne l'utilisez pas pour éviter tout dommage et/ou risque supplémentaire, contactez-nous pour un remplacement.

Avertissements concernant la batterie

La batterie est composée de cellules lithium-ion et de produits chimiques dangereux pour la santé et l'environnement. N'utilisez pas le produit s'il dégage des odeurs, des substances ou une chaleur excessive. Ne mettez pas au rebut le produit ou la batterie avec les déchets ménagers. L'utilisateur final est responsable de l'élimination des équipements électriques et électroniques et des batteries conformément à toutes les réglementations en vigueur.

Évitez d'utiliser des batteries usagées, défectueuses et / ou non originales, d'autres modèles ou marques.

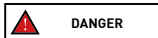

DANGER

Ne laissez pas la batterie à proximité d'un feu ou de sources de chaleur. Risque d'incendie et d'explosion.

N'ouvrez pas ou ne démontez pas la batterie et ne frappez pas, ne jetez pas, ne percez pas la batterie et n'y fixez pas d'objets.

Ne touchez pas les substances qui s'échappent de la batterie, car elle contient des substances dangereuses. Ne laissez pas les enfants ou les animaux toucher la batterie.

Ne surchargez pas ou ne court-circuitiez pas la batterie. Risque d'incendie et d'explosion.

Évitez d'immerger ou d'exposer la batterie à l'eau, sous la pluie ou à d'autres substances liquides. N'exposez pas la batterie à la lumière directe du soleil, à une chaleur ou un froid excessif (par exemple, ne laissez pas le produit ou la batterie dans une voiture en plein soleil pendant une période prolongée), à un environnement contenant des gaz explosifs ou des flammes.

Ne transportez pas et ne stockez pas la batterie avec des objets métalliques tels que des épingles à cheveux, des colliers, etc. Le contact entre des objets métalliques et les contacts de la batterie peut provoquer un court-circuit entraînant des dommages physiques ou la mort.

5. À propos des commandes / Panneau de commande



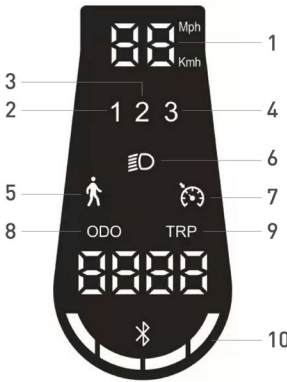

Modèle	Image	Description
Adventurer Urban Camou		A Accélérateur : appuyer vers le bas pour accélérer.
		B Bouton d'allumage : appuyer pour allumer/éteindre le produit.
		B Changer le niveau de vitesse : appuyer 2 fois sur le bouton [B] pour sélectionner le niveau souhaité.
		B Feux : appuyez 1 fois sur le bouton pour les allumer ou les éteindre.
		C Levier de frein : serrer le levier pour freiner.
		D Sonnette (F) : appuyez 1 fois sur le levier pour sonner.

Sentinel		A	Sonnette (F) : appuyez 1 fois sur le levier pour sonner.
		B	Bouton d'allumage : appuyer pour allumer/éteindre le produit.
		B	Changer de vitesse : appuyer 2 fois sur le bouton (B) pour sélectionner la vitesse souhaitée.
		B	Feux : appuyez 1 fois sur le bouton pour les allumer ou les éteindre.
		C	Levier de frein : serrer le levier pour freiner.
D	Sonnette (F) : appuyez 1 fois sur le levier pour sonner.		

Modèle	Image de référence	Symboles
Adventurer Urban Camou		<ol style="list-style-type: none"> Niveau de la batterie : Indique la charge restante de la batterie. Compteur de vitesse : Indique la vitesse instantanée du véhicule. ODO : Distance totale parcourue. TRIP : Distance d'une session unique. Feux : Voyant d'allumage des feux. Niveau 1 – mode ECO. Niveau 2 – mode D. Niveau 3 – mode S+. Voyant Bluetooth : Connexion au téléphone intelligent disponible. Régulateur de vitesse : Maintien de la vitesse. S'active après avoir maintenu la même vitesse pendant quelques secondes. L'écran émet un bref signal sonore. Mode piéton : aide à pousser le véhicule avec clignotement du feu arrière.

<p>Sentinel</p>	 <p>The diagram shows a black instrument cluster with a digital display at the top showing '00' in 'Mph' and 'Kmh' units. Below the display are three mode buttons labeled '1', '2', and '3'. A pedestrian icon is labeled '5', and a horn icon is labeled '6'. At the bottom, there are two odometer displays labeled 'ODO' and 'TRP', and a battery level indicator labeled '10'.</p>	<ol style="list-style-type: none"> 1. Compteur de vitesse : Indique la vitesse instantanée du véhicule. 2. Niveau 1 – mode ECO. 3. Niveau 2 – mode DRIVE. 4. Niveau 3 – mode SPORT. 5. Mode piéton : aide à pousser le véhicule avec clignotement du feu arrière. 6. Feux : Voyant d'allumage des feux. 7. Régulateur de vitesse : Maintien de la vitesse. S'active après avoir maintenu la même vitesse pendant quelques secondes. L'écran émet un bref signal sonore. 8. ODO : Distance totale parcourue. 9. TRIP : Distance d'une session unique. 10. Niveau de la batterie : Indique la charge restante de la batterie.
-----------------	---	---

Clignotants (si présents)

Modèles*		
<p>Adventurer</p> <p>Urban Camou</p>	<p>Actionnement :</p> 	<p>Sur les modèles qui en sont équipés, les clignotants sont placés aux extrémités du guidon (côté gauche et côté droit).</p> <p>Les clignotants doivent permettre de signaler rapidement tout changement de direction pendant la conduite.</p> <div data-bbox="673 975 880 1033" style="border: 1px solid black; padding: 5px; display: inline-block;">  ATTENTION </div> <p>Avant chaque utilisation du produit, vérifiez que les clignotants fonctionnent correctement.</p>
<p>Sentinel</p>		<p>Les clignotants doivent permettre de signaler rapidement tout changement de direction pendant la conduite.</p> <div data-bbox="673 1223 880 1281" style="border: 1px solid black; padding: 5px; display: inline-block;">  ATTENTION </div> <p>Avant chaque utilisation du produit, vérifiez que les clignotants fonctionnent correctement.</p>

6. Guide rapide

- Lors de la première utilisation, chargez le produit à 100 %.
- Vérifiez la pression des pneus (la valeur recommandée est indiquée sur le côté du pneu). Si la trottinette électrique n'arrive pas à atteindre au moins 60% des km déclarés ou n'atteint pas la vitesse maximale dans les 3 premiers mois d'utilisation, il est probable que les pneus se soient à nouveau dégonflés, et il faudra donc rétablir la pression comme indiqué.
- Vérifier et régler les freins.
- Allumer l'écran.
- Placer le produit sur une surface plane.
- Tendre fermement le guidon avec les deux mains. Montez sur la plate-forme avec un pied et utilisez l'autre pour vous donner une légère poussée et accélérer.





ATTENTION

Fonction Zero Start : l'accélérateur est activé dès que la vitesse de conduite dépasse les 3 km / h.

Pour des raisons de sécurité, le produit est initialement défini pour éviter un démarrage à l'arrêt.

- Lorsque vous conduisez le produit, inclinez votre corps dans le sens de la marche pendant un virage et tournez lentement le guidon.
- Pour arrêter le produit, relâchez l'accélérateur, appuyez sur le levier de frein
- Pour descendre, il faut d'abord arrêter complètement le produit. Descendre du produit en mouvement peut entraîner des blessures.
- Avant chaque utilisation, vérifiez les freins et leur état d'usure, vérifiez la pression des pneus (voir la valeur recommandée sur le flanc du pneu), l'état d'usure des roues, l'accélérateur et l'état de charge de la batterie.



Réglage des leviers de freins

Adventurer / Urban Camou	Indications
	La position du levier de frein peut être ajustée si nécessaire en dévissant la vis [A]. Une fois la position ajustée, serrer la vis [A].
Sentinel	Indications
	La position du levier de frein peut être ajustée si nécessaire en dévissant la vis [A]. Une fois la position ajustée, serrer la vis [A].

Modèle	Images	Indications
Adventurer Urban Camou Sentinel		<p>Si le frein est trop serré ou trop lâche, utilisez la clé allen pour desserrer la vis (A), puis ajustez le câble de frein, (raccourcissez le câble de frein vers le haut s'il est trop serré, s'il est trop lâche, tirez le câble de frein vers le bas) et ensuite, resserrez la vis (A).</p> <p>Vérifiez le bon alignement entre l'étrier de frein et le disque. Utiliser les vis (B) et (C) pour ajuster la position/alignement sur le disque si nécessaire.</p>

7. Plier et transporter

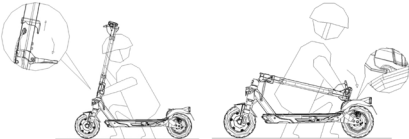
Assurez-vous que la trottinette électrique est éteinte. Tenez la perche du guidon d'une main, tirez le levier, repliez la perche du guidon vers le plateau et accrochez.

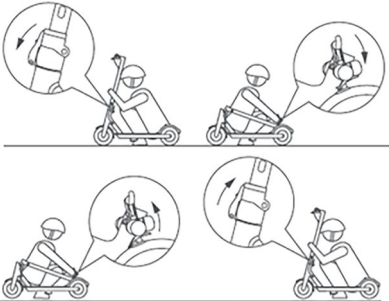
Modèle	Indications
Adventurer / Urban Camou	 <div data-bbox="736 907 940 955" style="border: 1px solid black; padding: 5px; display: inline-block;">  ATTENTION </div>
Sentinel	<p>Après le pliage, soulevez en tenant la perche du guidon avec une ou deux mains.</p> <p>Assurez-vous de tenir fermement le produit pendant le transport. Si vous n'êtes pas sûr de pouvoir maintenir le poids du produit, ne continuez pas le transport avec le produit relevé. En cas de chute soudaine, le produit peut provoquer des blessures graves et s'abîmer.</p> 

8. Autonomie et performances

L'autonomie maximale et les performances du véhicule dépendent de plusieurs variables :

Terrain : la conduite sur chaussée lisse permet d'obtenir une meilleure autonomie et de meilleures performances que la conduite sur des routes accidentées et des montées.

Poids de l'utilisateur : plus le poids est élevé, plus l'autonomie et les performances du véhicule sont réduites.

Température : la conduite de la trottinette dans un environnement très froid ou très chaud affecte l'autonomie et les performances.

Vitesse et style de conduite : une conduite fluide et constante permet de prolonger l'autonomie. Les accélérations, décélérations et manœuvres continues réduisent considérablement l'autonomie. La vitesse plus basse prolonge l'autonomie.

Entretien : une recharge en temps voulu, un entretien approprié et un contrôle régulier de la pression des pneus augmentent l'autonomie et assurent des performances constantes dans le temps.

Le niveau de charge de la batterie a une incidence sur les performances. Plus le niveau est bas, plus les performances de vitesse sont faibles, surtout en côte.

9. Stockage, entretien et nettoyage

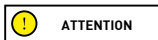

ATTENTION

S'il y a des taches sur le corps du produit, nettoyez-les avec un chiffon humide. Si les taches persistent, appliquez un savon neutre, brossez-les avec une brosse à dents, puis essuyez avec un chiffon humide. Si les composants en plastique présentent des rayures, utilisez du papier de verre ou un autre matériau abrasif pour les éliminer. Ne nettoyez pas le produit avec de l'alcool, de l'essence, de la paraffine ou d'autres solvants chimiques corrosifs et volatils afin d'éviter tout dommage grave. Ne lavez pas le produit avec des jets d'eau à haute pression. Pendant le nettoyage, assurez-vous que le produit est éteint, que le câble de charge est déconnecté et que le bouchon en caoutchouc est fermé car une fuite d'eau pourrait provoquer des chocs électriques ou d'autres problèmes graves. L'infiltration d'eau dans la batterie peut endommager les circuits internes, provoquer un incendie ou une explosion. En cas de doute sur la présence d'une infiltration d'eau dans la batterie, arrêtez immédiatement de l'utiliser et renvoyez-la au SAV ou à votre revendeur pour un contrôle.

Lorsque le produit n'est pas utilisé, rangez-le dans un endroit fermé sec et frais. Ne le rangez pas à l'extérieur ou à l'intérieur de la voiture pendant une période prolongée. Un ensoleillement excessif, une surchauffe et un froid extrême accélèrent le vieillissement des pneus et compromettent la durée de vie à la fois du produit et de la batterie. Ne l'exposez pas à la pluie ou à l'eau, ne l'immergez pas et ne le lavez pas à l'eau.

Vérifiez régulièrement le serrage des différentes pièces boulonnées, notamment les axes des roues, le système de pliage et de transport, le système de direction, le système de freinage, le bon état du cadre, des fourches et de la suspension. Les écrous et toutes les autres fixations autobloquantes peuvent perdre leur efficacité, il est donc nécessaire de vérifier et de resserrer périodiquement ces éléments.

Comme tous les composants mécaniques, ce produit est sujet à l'usure et à de fortes contraintes. Des matériaux et des composants différents peuvent réagir à l'usure ou à la fatigue sous contrainte de différentes manières. Si la durée de vie d'un composant est dépassée, il peut se briser brusquement et causer des blessures au conducteur. Toute fissure, rayure ou changement de couleur dans les zones fortement sollicitées indique que la durée de vie du composant a été atteinte et qu'il doit être remplacé.

Vérifiez l'usure des pneus : il ne doit pas y avoir de coupures, de fissures, de corps étrangers, de gonflements anormaux, de pièces manquantes ou d'autres dommages.

N'essayez pas de démonter ou de réparer le produit par vous-même. Le remplacement de tous les composants de la trottinette doit être effectué par le SAV, pour en savoir plus, contactez votre revendeur ou allez sur le site www.jeepurbanemobility.com

10. Configuration appli

Ce produit peut être associé à l'application Jeep e-mobility. L'application permet de contrôler le produit directement depuis le smartphone.



Ouvrez l'application et suivez les instructions du service app de référence.



L'application peut nécessiter différentes autorisations pour son utilisation et son fonctionnement.

La version de l'application a peut-être été mise à jour sur votre service d'applications. Il est recommandé de vérifier constamment les mises à jour de l'application pour découvrir de nouvelles fonctions et de toujours installer la dernière version de l'application sur votre appareil.

N'utilisez pas le dispositif pendant la conduite.

11. Fiche technique

Informations générales

	Adventurer		Urban Camou		Sentinel	
Châssis	alliage de magnésium		alliage de magnésium		aluminium et acier	
Suspensions	avant et arrière		avant et arrière		avant	
Vitesse	JE-MO-210001 JE-MO-210005	JE-MO-220002	JE-MO-210002 JE-MO-210006	JE-MO-220003	JE-MO-210004	JE-MO-220001
	Piéton : ≤ 6km/h L2 : ≤ 15km/h L3 : ≤ 20km/h L4 : ≤ 25km/h [vitesse max] *	Piéton : ≤ 6km/h L2 : ≤ 10km/h L3 : ≤ 15km/h L4 : ≤ 20km/h [vitesse max] *	Piéton : ≤ 6km/h L2 : ≤ 15km/h L3 : ≤ 20km/h L4 : ≤ 25km/h [vitesse max] *	Piéton : ≤ 6km/h L2 : ≤ 10km/h L3 : ≤ 15km/h L4 : ≤ 20km/h [vitesse max] *	Piéton : ≤ 6km/h L2 : ≤ 10km/h L3 : ≤ 20km/h L4 : ≤ 25km/h [vitesse max] *	Piéton : ≤ 6km/h L2 : ≤ 10km/h L3 : ≤ 15km/h L4 : ≤ 20km/h [vitesse max] *
Pente maximum**	18%		26%		18%	
Freins	Frein électronique avant et à disque à l'arrière		Frein électronique avant et à disque à l'arrière		Frein électronique avant et à disque à l'arrière	
Pneus	Mesure : 10" tubeless Pression : 44PSI/3BAR		Mesure : 10" tubeless Pression : 44PSI/3BAR		Mesure : 8.5" à chambre d'air Pression : 50PSI/3.5BAR	
Charge maximum	100 kg		100 kg		100 kg	
Conducteur	Vérifiez la législation en vigueur dans votre pays					
Température de fonctionnement	-5°C/45°C		-5°C/45°C		-0°C/45°C	
Niveau de protection	IPX4		IPX4		IPX4	
Durée de charge	environ 7 heures		environ 5 heures		environ 5 heures	
Autonomie**	Jusqu'à 40 km		Jusqu'à 45 km		Jusqu'à 25 km	

Système électrique

Puissance nominale moteur	≤ 0.35kW ; 350 W Sans balais	≤ 0.5 Kw ; 500 W Brushless	≤ 0.35 kW ; 350 W Brushless
Puissance maximum moteur	0.515Kw ; 515W	0.7Kw ; 700W	0,515 kW ; 515 W
Affichage	3.5" LED	3.5" LED	LED intégrée
Batterie	36V 10.4Ah 374Wh	48V 9.6Ah 461Wh	36V 7.5Ah 270Wh
Protection à basse tension	30 V ± 0.5 V	40 V ± 0.5 V	31 V ± 1 V
Limite de courant	18A	18A	18A
Kers	Oui	Oui	Oui
Phares	LED avant et arrière	LED avant et arrière	LED avant et arrière
Fonction	Bluetooth avec application	Bluetooth avec application	Bluetooth avec application

Mesures

Poids net	18,5 kg	19,5 kg	12,9 kg
Poids brut	22,8 kg	23,8 kg	15.4Kg
Dimensions produit ouvert	1195 x 473 x 1168mm	1195 x 473 x 1168mm	1060 x 480 x 1190
Dimensions produit fermé	1195 x 473 x 515mm	1195 x 473 x 515mm	1060 x 480 x 480
Dimensions emballage	1230 x 210 x 535mm	1230 x 210 x 535mm	1090 x 175 x 590

* Toujours respecter le Code de la route et les normes en matière en vigueur dans le pays de circulation.

** Sujet à variations en fonction du poids du conducteur, des conditions de la route et de la température.

12. Résolution des problèmes

Problème	Cause	Solution
Le moteur ne tourne pas	Problème électrique, présence d'un code d'erreur	Demander l'assistance technique
La roue motrice ne tourne pas	Problème aux freins Le moteur est bloqué	Régler les freins. Si le problème persiste, demander l'assistance technique Vérifiez le bon serrage de la roue, vérifiez qu'elle tourne sans démarrer le véhicule. Si le problème persiste, demander l'assistance technique
Le moteur s'éteint en cours de fonctionnement	Surchauffe du moteur Présence d'un code erreur	Arrêtez le véhicule et attendez qu'il refroidisse Demander l'assistance technique
Une fois le produit rechargé, il ne s'allume pas ou s'éteint après quelques kilomètres.	Batterie endommagée	Demander l'assistance technique
La batterie ne se charge pas ou le produit ne s'allume pas	Problèmes de connexion La batterie n'est pas connectée (modèles avec batterie amovible) La batterie est déchargée Batterie endommagée Problèmes au chargeur de batterie	Demander l'assistance technique Vérifier si le connecteur d'alimentation est branché. Chargez la batterie à 100% Demander l'assistance technique Remplacer le chargeur de batterie

Tableau codes d'erreur

Modèle	Code	Indications	Solution
Adventurer	E01	Protection contre les surcharges de courant	Éteindre votre EDPM (engin de déplacement personnel motorisé), attendre quelques minutes avant de le redémarrer
	E02	Protection à basse tension	Recharger la batterie ; si cela ne résout pas le problème, demander l'assistance technique
	E03	Protection contre les surtensions	Demander l'assistance technique
	E04	Mauvais fonctionnement du moteur	Demander l'assistance technique
	E05	Mauvais fonctionnement du MOS de la centrale	Demander l'assistance technique
	E06	Mauvais fonctionnement du MOS de la centrale	Demander l'assistance technique
	E07	Erreur signal centrale	Demander l'assistance technique
Urban Camou	E08	Protection surchauffe	Éteindre votre EDPM (engin de déplacement personnel motorisé), attendre quelques minutes avant de le redémarrer, si le problème persiste, contacter l'assistance technique
	E09	Mauvais fonctionnement de l'accélérateur	Demander l'assistance technique
	E10	Mauvais fonctionnement du capteur du levier de frein	Demander l'assistance technique
	E11	Panne phares	Demander l'assistance technique
	E12	Erreur de communication affichage	Demander l'assistance technique
	E13	Anomalie de fonctionnement du bouton de démarrage	Demander l'assistance technique

Modèle	Code	Indications	Solution
Sentinel	E01	Mauvais fonctionnement du moteur	Demander l'assistance technique
	E02	Mauvais fonctionnement du MOS de la centrale	Demander l'assistance technique
	E03	Mauvais fonctionnement du capteur du frein (cut-off)	Demander l'assistance technique
	E04	Mauvais fonctionnement de l'accélérateur	Demander l'assistance technique
	E05	Protection à basse tension	Recharger la batterie ; si cela ne résout pas le problème, demander l'assistance technique
	E06	Erreur de communication affichage	Demander l'assistance technique
	E07	Protection contre les surcharges de courant	Demander l'assistance technique
	E08	Erreur signal centrale	Demander l'assistance technique
	E09	Anomalie/blocage du moteur sans balais	Demander l'assistance technique

13. Responsabilité et conditions générales de garantie

Le conducteur assume tous les risques liés à la non-utilisation d'un casque et d'autres équipements de protection.

Le conducteur est tenu de respecter les réglementations locales en vigueur en ce qui concerne :

1. l'âge minimum autorisé pour le conducteur,
2. les restrictions sur les types de conducteurs qui peuvent utiliser le produit
3. au niveau de tous les aspects de la norme

Le conducteur est également tenu de maintenir le produit propre et en parfait état d'efficacité et d'entretien, d'effectuer avec diligence les contrôles de sécurité qui lui incombent tels que décrits dans les sections précédentes, de ne pas altérer le produit de quelque manière que ce soit et de conserver toute la documentation relative à l'entretien.

La société ne répond pas des dommages provoqués et n'est en aucun cas responsable des dommages causés aux biens ou aux personnes dans les cas où :

- le produit a été utilisé de manière incorrecte ou non conforme aux instructions du manuel d'instructions ;
- le produit, suite à l'achat, a été altéré ou modifié dans tous ou dans une partie de ses composants.

En cas de défaillance du produit dû à des causes non imputables à des comportements incorrects du conducteur et si vous souhaitez consulter les conditions générales de garantie, veuillez contacter votre concessionnaire ou visitez le site www.jeepurbanemobility.com

Sont toujours exclues du champ d'application de la Garantie Légale des Produits les défaillances ou dysfonctionnements causés par des événements accidentels et/ou imputables à la responsabilité de l'Acheteur ou par une utilisation du Produit non conforme à l'usage prévu et/ou à celui prévu dans la documentation technique jointe au Produit, ou dus à un défaut de réglage des parties mécaniques, à l'usure naturelle des matériaux d'usure ou causés par des erreurs de montage, un manque d'entretien et/ou une utilisation de celui-ci non conforme aux instructions.

Par exemple, les éléments suivants doivent être considérés comme exclus de la Garantie légale relative aux Produits :

- dommages causés par des chocs, chutes ou collisions accidentelles, crevaisons ;
- dommages causés par l'utilisation, l'exposition ou le stockage dans un environnement inapproprié (par exemple : présence de pluie et/ou de boue, exposition à l'humidité ou à des sources de chaleur excessive, contact avec du sable ou d'autres substances)
- dommages causés par le manque de réglage pour l'utilisation sur route et/ou entretien des pièces mécaniques, des freins à disque mécaniques, du guidon, des pneus, etc. ; l'installation et/ou le montage incorrect des pièces et/ou des composants
- l'usure naturelle des matériaux consommables : frein à disque mécanique (par ex. plaquettes, étriers, disque, câbles), pneus, plateformes, joints, roulements, feux led et ampoules, pied, boutons, garde-boue, pièces en caoutchouc (plateforme), câblage des connecteurs des câbles, caches et autocollants, etc. ; connecteurs des câbles, masques et autocollants, etc. ;
- l'entretien inapproprié et/ou l'utilisation incorrecte de la batterie du Produit ;
- l'altération et/ou le forçage de parties du Produit ;
- l'entretien ou la modification incorrect ou inadéquat du Produit ;
- la mauvaise utilisation du Produit (par exemple : surcharge, utilisation dans des compétitions et/ou pour des activités commerciales de location) ;
- les entretiens, les réparations et/ou les interventions techniques sur le Produit effectués par des tiers non autorisés ;
- les dommages aux Produits résultant du transport, s'il est effectué par l'Acheteur ;
- les dommages et/ou les défauts résultant de l'utilisation de pièces de rechange non originales.

Nous vous invitons à consulter la version la plus récente des conditions de garantie disponible sur le site www.jeepurbanemobility.com/en/support/

14. Informations sur l'élimination



ATTENTION

Traitement du dispositif électrique ou électronique en fin de vie [applicable dans tous les pays de l'union européenne et dans d'autres systèmes européens équipés de système de tri sélectif]

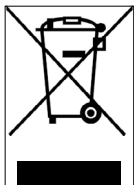

Ce symbole sur le produit ou sur l'emballage indique que le produit ne doit pas être considéré comme un déchet ménager normal ; veuillez plutôt le remettre à un point de collecte approprié pour le recyclage des équipements électriques et électroniques (DEEE).

En vous assurant que ce produit est éliminé correctement, vous contribuerez à éviter les conséquences négatives potentielles pour l'environnement et la santé qui pourraient autrement être causées par une élimination inappropriée.

Le recyclage des matériaux permet de préserver les ressources naturelles.

Pour des informations plus détaillées sur le recyclage et l'élimination de ce produit, vous pouvez contacter le service local d'élimination des déchets ou bien le point de vente où vous l'avez acheté.

Dans tous les cas, il faut effectuer l'élimination conformément à la normative en vigueur dans le pays d'achat.

En particulier, les consommateurs sont tenus de ne pas éliminer les DEEE en tant que déchets municipaux, mais doivent participer à la collecte séparée de ce type de déchets à travers deux modes de remise :

- Aux Centres de Collecte municipaux (également appelés Eco-emplacements, îlots écologiques), directement ou via les services de collecte des entreprises municipales, là où ils sont disponibles ;
- Après des points de vente de nouveaux appareils électriques et électroniques.

Ici on peut y consigner gratuitement les RAEE de très petites dimensions (avec le côté le plus long inférieur à 25 cm), tandis que ceux de dimensions supérieures peuvent être livrés en mode 1 contre 1, c'est-à-dire en livrant l'ancien produit au moment où l'on achète un neuf aux mêmes fonctions.

Par ailleurs, le mode 1 contre 1 est toujours garanti lors de l'achat par le consommateur d'un nouvel EEE, quelle que soit la taille du DEEE.

En cas de mise au rebut non conforme des équipements électriques ou électroniques, les sanctions spécifiques prévues par la législation en vigueur en matière de protection de l'environnement peuvent s'appliquer.

Si les DEEE contiennent des piles ou des accumulateurs, ceux-ci doivent être retirés et soumis à un tri sélectif spécifique.



ATTENTION

Traitement des batteries usagées [applicable dans tous les pays de l'Union européenne et dans d'autres systèmes européens équipés de systèmes de tri sélectif].

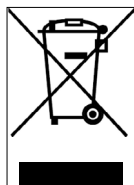

Ce symbole sur le produit ou sur l'emballage indique que la batterie ne doit pas être considérée comme un déchet ménager normal. Sur certains types de batteries, ce symbole peut être utilisé en combinaison avec un symbole chimique.

Les symboles chimiques du mercure (Hg) ou du plomb (Pb) sont ajoutés si la batterie contient plus de 0,0005 % de mercure ou de 0,004 % de plomb.

En vous assurant que les batteries sont éliminées correctement, vous contribuerez à éviter les conséquences négatives potentielles pour l'environnement et la santé qui pourraient autrement être causées par leur mise au rebut inappropriée. Le recyclage des matériaux permet de conserver les ressources naturelles. Dans le cas de produits qui, pour des raisons de sécurité, de performance ou de protection des données, nécessitent une connexion fixe à une pile/batterie interne, celle-ci ne doit être remplacée que par du personnel de maintenance qualifié.

Livrez le produit en fin de vie à des points de collecte adaptés à l'élimination des équipements électriques et électroniques : cela garantit que la batterie à l'intérieur est également traitée correctement.

Pour plus d'informations sur la mise au rebut de la pile-batterie usée ou du produit, vous pouvez contacter le service local pour l'élimination des déchets ou le point de vente où vous l'avez acheté.

Dans tous les cas, il faut effectuer l'élimination conformément à la normative en vigueur dans le pays d'achat.

Dieses Handbuch ist für die folgenden Elektroroller gültig:

Adventurer Urban Camou Sentinel

Verzeichnis

1. Sicherheitshinweise
2. Verpackungsinhalt und Montage
3. Produktübersicht
4. Aufladen des Akkus
5. Informationen zu den Bedienelementen / Bedienpult
6. Kurzanleitung
7. Zusammenklappen und Transportieren
8. Reichweite und Leistungen
9. Lagerung, Wartung und Reinigung
10. App-Konfiguration
11. Technisches Datenblatt
12. Abhilfe bei Problemen
13. Haftung und allgemeine Garantiebedingungen
14. Informationen zur Entsorgung

Benutzerhandbuch

Übersetzung der Originalanweisungen

Vielen Dank, dass Sie sich für dieses Produkt entschieden haben.

Für Informationen, technische Unterstützung, Service und um die allgemeinen Garantiebedingungen einzusehen, wenden Sie sich bitte an Ihren Händler oder besuchen Sie www.jeepurbanemobility.com

1. Sicherheitshinweise

WICHTIG! Bitte lesen und beachten Sie die folgenden Anweisungen aufmerksam, bevor Sie das Produkt verwenden. Bewahren Sie das Benutzerhandbuch zum Nachschlagen oder für neue Benutzer auf.

Nehmen Sie sich die Zeit, die Grundlagen der Anwendung zu erlernen, um schwerwiegende Unfälle zu vermeiden, die in den ersten Monaten auftreten können. Wenden Sie sich an Ihren Händler, um Unterstützung bei der korrekten Verwendung des Produkts zu erhalten oder um an eine geeignete Schulumgebung verwiesen zu werden.

Das Unternehmen lehnt jede direkte oder indirekte Haftung ab, die sich aus der missbräuchlichen Verwendung des Produkts, der Nichteinhaltung der Verkehrsvorschriften und der Anweisungen in diesem Handbuch, aus Unfällen und Streitigkeiten aufgrund von Nichtbeachtung und illegalen Handlungen ergibt.

Dieses Produkt ist ein Freizeitprodukt. Es darf nur von einer Person und nicht für den Transport von Passagieren benutzt werden, da es nicht von mehr als einer Person zur Zeit benutzt werden darf.

Verändern Sie den Zweck des Fahrzeugs in keiner Weise. Dieses Produkt ist nicht für Kunststücke, Wettbewerbe, den Transport von Gegenständen, das Abschleppen anderer Fahrzeuge oder Anhänger geeignet.

Der **Elektroller** ist mit Vorsicht zu verwenden, wobei die **Vorschriften** der Straßenverkehrsordnung des Landes, in dem er benutzt wird, stets zu beachten sind, um Gefahren zu vermeiden und die maximale Vorsicht für sich und andere zu gewährleisten.

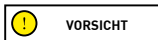

Indikative Anforderungen an die Fahrzeugkonstruktion:

Modell Elektroller	Jeep Urban Camou	Jeep Adventurer	Jeep Sentinel
Artikelnummer Produkt ohne Blinker	JE-MO-210002	JE-MO-210001	-
Artikelnummer Produkt mit Blinker	JE-MO-210006 JE-MO-220003	JE-MO-210005 JE-MO-220002	JE-MO-210004 JE-MO-220001
Gewicht MIN. (kg)	30	30	30
Gewicht MAX. (kg)	100	100	100
*Alter MIN	14	14	14
*Alter MAX	65	65	65
Größe (cm) MIN.	120	120	120
Größe (cm) MAX.	200	200	200

- * Bevor Sie das Produkt benutzen, kontrollieren Sie und halten Sie sich an die lokalen Bestimmungen hinsichtlich des zulässigen Mindestalters für den Rollerfahrer, den Einschränkungen hinsichtlich der Personen, die das Produkt benutzen dürfen, und des Gebrauchs dieses Produkttyps.

Der A-bewertete Emissionsschalldruckpegel (Lärm) am Ohr des Fahrers beträgt weniger als 70 dB(A).

Grafische Darstellung von Sicherheitswarnungen

Die folgenden grafischen Symbole werden zur Kennzeichnung von Sicherheitshinweisen in dieser Anleitung verwendet. Sie sollen die Aufmerksamkeit des Lesers/Benutzers auf die richtige und sichere Verwendung des Produkts lenken.

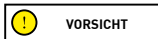

Aufmerksam sein

Hebt die Regeln hervor, die befolgt werden müssen, um Schäden am Produkt zu vermeiden und/oder gefährliche Situationen zu verhindern.



Restrisiken

Weist auf Gefahren hin, die Restrisiken verursachen, auf die der Benutzer achten muss, um Verletzungen oder Sachschäden zu vermeiden.

Allgemeine Warnhinweise

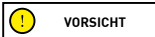

Denken Sie daran, dass Sie auf öffentlichen Plätzen oder im Straßenverkehr auch dann, wenn Sie dieses Handbuch buchstabengetreu befolgen, nicht vor Verletzungen geschützt sind, die durch Verstöße oder unangemessenes Verhalten gegenüber anderen Fahrzeugen, Hindernissen oder Personen verursacht werden. Ein unsachgemäßer Gebrauch des Produkts oder die Nichtbeachtung der Anweisungen in diesem Handbuch kann zu ernsthaften Schäden führen.

Dieses Produkt ist ein Elektrofahrzeug. Je schneller Sie fahren, desto länger ist der Bremsweg. Bei einer Vollbremsung auf rutschigen, schlammigen, nassen oder vereisten Straßen können die Räder durchdrehen und Sie können das Gleichgewicht verlieren. Sie müssen eine angemessene Geschwindigkeit und einen ausreichenden Sicherheitsabstand zu anderen Fahrzeugen oder Fußgängern einhalten. Seien Sie besonders vorsichtig, wenn Sie auf unbekanntem Straßen fahren. Öffnen Sie den Ständer nicht, wenn Sie das Produkt verwenden, da sonst die Gefahr besteht, dass Sie sich schwer verletzen und das Produkt beschädigt wird.

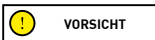

Auf nassen Straßen wird der Bremsweg länger und die Bodenhaftung verringert sich merklich im Vergleich zu trockenen Straßen!

Fahren Sie vorsichtiger und halten Sie die Sicherheitsabstände ein!

Tragen Sie zu Ihrer eigenen Sicherheit immer einen Helm, Knie- und Ellbogenschützer, um sich vor Stürzen und Verletzungen während der Fahrt mit dem Produkt zu schützen. Wenn Sie das Produkt verleihen, lassen Sie den Fahrer die Sicherheitsausrüstung tragen und erklären Sie ihm die Bedienung des Fahrzeugs. Um Verletzungen zu vermeiden, leihen Sie das Produkt nicht an Personen aus, die nicht wissen, wie man es benutzt. Tragen Sie immer Schuhe, bevor Sie das Produkt verwenden.

Kinder dürfen mit dem Roller oder Teilen davon nicht spielen, noch darf man ihnen erlauben, Reinigungs- oder Wartungsarbeiten an ihm auszuführen.

Achten Sie beim Fahren des Produkts darauf, dass Sie Kinder und Fußgänger nicht erschrecken. Wenn Sie hinter ihnen fahren und zum Überholen ansetzen, warnen Sie sie mit der Klingel und fahren Sie bei der Mindestgeschwindigkeit von 6 km/h.

Fahrhinweise und Warnungen

Bedingungen	Bestimmungsgemäße/sachgemäße Verwendung	Unsachgemäße Verwendung
Fahrer	Einer	Mehr Personen, mit Kindern oder Tieren.
Sicherheitsausrüstung	Helm, Knieschützer, Ellbogenschützer, reflektierende Jacke.	Keine Ausrüstung.
Kontrolle vor der Fahrt	Überprüfen Sie vor jeder Fahrt die Bremsen und deren Verschleiß, den Reifendruck (der empfohlene Wert steht auf der Seite des Reifens), den Verschleiß der Räder, das Gaspedal, die Blinker, die Lichter und den Ladezustand des Akkus. Wenn Sie ungewöhnliche Geräusche oder Störungen feststellen, verwenden Sie das Produkt nicht und wenden Sie sich an Ihren Händler oder den autorisierten technischen Kundendienst.	Überprüfen Sie das Produkt niemals vor der Fahrt.
	Wenn Sie ungewöhnliche Geräusche oder Anomalien feststellen, verwenden Sie das Produkt nicht und wenden Sie sich an Ihren Händler oder den technischen Kundendienst.	Die Verwendung des Produkts, wenn man ungewöhnliche Geräusche oder Anomalien feststellt.
Gehen beim Anschieben des Produkts	Nicht Gas geben. Anschieben beim Gehen auf Fußgängerüberwegen In Fußgängerzonen, wenn nicht im Fußgängermodus (6 km/h) In überfüllten Gebieten.	Drücken Sie das Gaspedal. Fahren mit dem Fahrzeug auf Fußgängerüberwegen. Fahren mit dem Fahrzeug in Fußgängerzonen, wenn es nicht mit dem Fußgängermodus ausgestattet ist (6 km/h). Fahren mit dem Fahrzeug in überfüllten Gebieten.

Bedingungen	Bestimmungsgemäße/sachgemäße Verwendung	Unschlaggemäße Verwendung
Beim Halten	Die Person, die dieses Produkt fährt, muss in der Lage sein, beide Füße auf den Boden zu stellen und den Lenker in der richtigen Höhe zu halten.	Nicht in der Lage sein, das Produkt stationär und im Gleichgewicht zu halten. Sitzen auf dem Produkt während der Fahrt oder im Stehen.
Fahren unter normalen Bedingungen	Keine Gegenstand vom Lenker baumeln lassen.	Vom Lenker herabhängende Gegenstände verursachen Instabilität und können das Manövrieren behindern.
	Fahren mit beiden Händen am Lenker.	Fahren mit einer Hand oder ohne Hände.
	Verwenden Sie keine Geräte wie Telefone, Smartwatches, Musikgeräte und Kopfhörer.	Verwendung von Geräten wie Telefonen, Smartwatches, Musikgeräten und Kopfhörern.
	Bequemes und sicheres Fahren mit beiden Füßen auf dem Trittbrett.	Fahren mit einem oder zwei Füßen von dem Trittbrett. Es ist verboten, das Gewicht auf das hintere Schutzblech zu legen und darauf zu konzentrieren.
	Fahren mit Helm und Schutzausrüstung.	Fahren ohne Helm und Schutzausrüstung.
	Fahren Sie auf leicht zugänglichen, glatten und kompakten Straßen, vermeiden Sie stark befahrene oder überfüllte Gebiete: z. B. eigener Radweg, glatte Pflasterflächen.	Fahren auf Autobahnen, Langstreckenstraßen. Fahren auf verkehrsreichen Straßen. Fahren auf Gehwegen. Fahren in überfüllten Gebieten. Fahren auf sehr unebenen Straßen. Fahren in der Nähe von: Schluchten, Steilhängen, Häfen, Meer, Seen und Flüssen. Nichteinhaltung der örtlichen Vorschriften und Verkehrsregeln.
	Beachten Sie die geltenden örtlichen Vorschriften und Verkehrsregeln.	Nichteinhaltung der örtlichen Vorschriften und Verkehrsregeln.
	Schauen Sie immer voraus und achten Sie auf alle Hindernisse, Fahrzeuge und Fußgänger in der Nähe.	Lenken Sie sich beim Fahren ab.
	Vergewissern Sie sich bei Richtungsänderungen, dass Sie gesehen werden, und verringern Sie die Geschwindigkeit. In jedem Fall die Flugbahn vorhersehen und die Geschwindigkeit unter Beachtung der Verkehrsregeln und der schwächsten Verkehrsteilnehmer mäßigen. Verwenden Sie immer die Richtungsanzeiger, wenn sie auf dem Produkt vorhanden sind.	Abrupter Richtungswechsel bei hoher Geschwindigkeit, ohne sich zu vergewissern, dass Sie gesehen werden. Gleichzeitiges Bremsen und Wenden macht das Fahrzeug instabil. Mangelnde Verwendung von Richtungsanzeigern.
	Verlangsamen in Gegenwart von Fußgängern. Benutzen des Fußgängermodus in Fußgängerzonen (6 Km/h). Warnen mit der Klingel vor Ihrer Anwesenheit.	Beschleunigen oder Beibehalten einer konstanten Geschwindigkeit in Gegenwart von Fußgängern. Fahren ohne Verwendung des Fußgängermodus in Fußgängerzonen (6 Km/h). Nicht mit Hilfe der Klingel auf sich aufmerksam machen.
Unebenheiten auf der Straße: Fahrbahnschwellen/Gefälle/rauer Straßenbelag	Fahren mit mäßiger Geschwindigkeit. Beugen Sie Ihre Knie leicht, um Stöße besser abzufedern, wenn Sie eine unebene Fläche überqueren.	Fahren mit hoher Geschwindigkeit. Beschleunigen über Unebenheiten und Bremsklötze, Herunterfahren von Stufen, Springen über Hindernisse, Treten auf Bürgersteige, starres Fahren.

Bedingungen	Bestimmungsgemäße/sachgemäße Verwendung	Unsachgemäße Verwendung
Verhalten: in Kurven, beim Abwärtsfahren, in Gegenwart von Hindernissen, Fahrzeugen in der Nähe und Fußgängern	Einen sicheren Abstand einhalten. Hören Sie auf zu beschleunigen. Bremsen und verlangsamen Sie. Fahren mit mäßiger Geschwindigkeit und sicher bremsen. Achten auf Türen und andere Hindernisse in der Höhe.	Nichtbeachtung des Sicherheitsabstands. Beschleunigen. Fahren mit hoher Geschwindigkeit, plötzliches Bremsen. Fahren unter hohen Hindernissen.
Sichtbarkeitsbedingungen	Fahren Sie nur, wenn die Lichtverhältnisse eine sichere Fahrt ermöglichen. Denken Sie daran, bei ungünstigen Lichtverhältnissen (ab einer halben Stunde nach Sonnenuntergang, während der gesamten Dunkelheit und auch tagsüber, wenn die Witterungsbedingungen die Sicht auf die Straße behindern, bei Tunneldurchfahrten) die Beleuchtung des Produkts einzuschalten und eine reflektierende Jacke oder einen reflektierenden Gurt zu tragen.	Fahren bei ungünstigen Lichtverhältnissen mit ausgeschaltetem Licht und ohne eine reflektierende Jacke oder einen reflektierenden Gurt zu tragen.
Wetterbedingungen	Fahren bei optimalen Witterungsbedingungen (kein Regen).	Fahren unter widrigen Wetterbedingungen: bei Regen, Schnee, Eis oder Schlamm auf der Straße, starkem Wind und Nebel.
Parken	In gekennzeichneten Bereichen, ohne den Verkehr von Fahrzeugen und Fußgängern zu behindern. Auf glatten Oberflächen, die Stabilität gewährleisten. Schalten Sie das Produkt aus und verwenden Sie immer eine Diebstahlsicherung. Benutzen Sie den mitgelieferten Ständer.	Überall, wo der Fahrzeug- und Fußgängerverkehr behindert wird. Auf unebenen Flächen und ohne Gewährleistung der Stabilität. Das Produkt eingeschaltet und unbeaufsichtigt lassen, ohne Diebstahlsicherung.
Extremsportarten/ Akrobatik	NEIN	JA. Fahren in der Nähe von: Schluchten, Steilhängen, Häfen, Meer, Seen und Flüssen. Über Pfützen fahren. Konkurrieren Sie mit anderen Fahrzeugen.
Einwirkung starker Stöße auf das Produkt	NEIN	JA. über Dinge oder Personen werfen, von Stufen oder von oberhalb werfen.

Das ist nach einem Sturz zu tun:

Überprüfen Sie, ob der Gasbedienungshebel richtig funktioniert. Beschleunigen und verzögern Sie dazu mehrmals.

Prüfen Sie immer, ob die Bremsen richtig funktionieren. Steigen Sie dazu aus dem Fahrzeug aus und schieben Sie es vorwärts und bremsen Sie, um sicherzustellen, dass es auf die Befehle reagiert.

Stellen Sie sicher, dass alle Rollerkomponenten vorhanden und sicher befestigt sind.

Überprüfen Sie den Reifenverschleiß und den Reifendruck (die empfohlenen Werte finden Sie auf der Reifenflanke).



Überprüfen Sie den Verschleiß der Bremsen und der Kabel.



Die Bremsen können während der Benutzung heiß werden. Nach Gebrauch nicht berühren.

2. Verpackungsinhalt und Montage

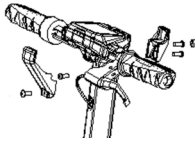
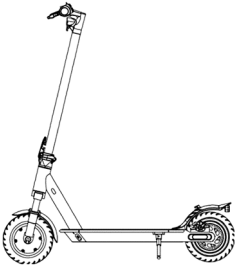
Das Produkt wird zusammengebaut, der Lenker wird mit den mitgelieferten Schrauben montiert.

Modell	Bezugsbild	In der Verpackung	Montage des Lenkers
Adventurer Urban Camou		1x Allen-Inbusschlüssel 1x Ladegerät 4x Schrauben für den Lenker 1x Schlauch 4x selbstklebende Aufkleber 1x Drahtabdeckplatte 1x Transporthaken 1x Adapter zum Aufpumpen des Reifens	 <p>Befolgen Sie die Schritte im nächsten Abschnitt, um die in der Abbildung gezeigten Teile korrekt zusammenzubauen.</p>
Sentinel		1x Allen-Inbusschlüssel 1x Ladegerät 4x Schrauben für den Lenker 1x Schlauch 4x selbstklebende Aufkleber 1x Adapter zum Aufpumpen des Reifens	 <p>Stecken Sie die 4 Schrauben in die vorgesehenen Löcher, ohne sie einzuschrauben, dann ziehen Sie sie mit dem mitgelieferten Innensechskantschlüssel an, bis der Lenker fest montiert ist.</p>

Schritte:

Urban Camou / Adventurer:

- Öffnen Sie die Verpackung und entfernen Sie die obere Verpackungen.
- Heben Sie die Säule an und führen Sie den Lenker ein und passen Sie dabei auf, dass die Kabel nicht gequetscht werden.
- Sichern Sie die Säule, indem Sie den Verriegelungshebel herunterklappen. Drücken Sie den Sicherheitsring des Klappmechanismus nach unten.
- Positionieren Sie den Haken an der Innenseite der Säule und setzen Sie die 2 Schrauben (mit reduziertem Kopf) ein, ohne sie festzuziehen.
- Setzen Sie die Schraube (mit reduziertem Kopf) in das erste Loch auf der gegenüberliegenden Seite der Säule ein.
- Ziehen Sie die 3 zuvor eingesetzten Schrauben fest.
- Positionieren Sie die Drahtabdeckplatte zwischen dem verbleibenden Loch und der Displayabdeckung, setzen Sie die Schraube (großer Kopf) ein und ziehen Sie sie gerade so fest, dass die Platte nicht beschädigt wird.

- Entnehmen Sie das Produkt aus der Verpackung, öffnen Sie den Ständer und überprüfen Sie die Stabilität des Produkts.
- Justieren Sie den Verriegelungsmechanismus der Säule (falls erforderlich*).
- Überprüfen Sie den Reifendruck (der empfohlene Wert steht auf der Seite des Reifens).

Sentinel:

- Öffnen Sie die Verpackung und entfernen Sie die obere Verpackung.
- Öffnen Sie das Steuerrohr des Lenkers und befestigen Sie diesen, indem Sie den Hebel des Verriegelungsmechanismus klappen.
- Schließen Sie das Stromkabel des Displays an die Hauptkabel (wenn notwendig).
- Montieren Sie den Lenker an der Säule, achten Sie dabei auf die Kabel und setzen Sie die 4 Schrauben ein und ziehen Sie sie mit dem Sechskantschlüssel fest.
- Nehmen Sie das Produkt aus der Verpackung
- Öffnen Sie den Ständer und überprüfen Sie die Stabilität des Produkts
- Justieren Sie den Verriegelungsmechanismus der Säule (falls erforderlich)**.

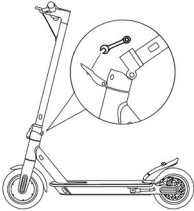
Modell	Bezugsbild	* Einstellung
Adventurer Urban Camou		An der Außenseite des Mechanismus befindet sich eine Innensechskantschraube. Wenn der Lenkervorbau nach dem Schließen instabil wird, stellen Sie die Schraube des Mechanismus ein, indem Sie sie nach Bedarf hinein- oder herausdrehen, um die Stabilität des Vorbaus zu erhöhen.
Sentinel		Im Inneren des Hebels des Verriegelungsmechanismus befindet sich eine Sechskantschraube. Wenn das Steuerrohr des Lenkers nach dem Schließen instabil wird, stellen Sie die Schraube des Mechanismus ein, indem Sie sie nach Bedarf hinein- oder herausdrehen, um die Stabilität des Steuerrohrs zu erhöhen.



VORSICHT

Bauen Sie das Produkt richtig zusammen. Falls während der Montage Herstellungsfehler, unklare Schritte oder Schwierigkeiten bei der Montage selbst oder bei den Einstellungen festgestellt werden, fahren Sie nicht mit dem Fahrzeug und wenden Sie sich an Ihren Händler oder besuchen Sie den Website www.argentobike.it um technische Unterstützung zu erhalten.

Benutzen Sie keine Zubehör- und/oder Zusatzteile, die nicht vom Hersteller zugelassen sind.

Halten Sie Kinder von Kunststoffteilen (einschließlich Verpackungsmaterial) und Kleinteilen fern, an denen sie ersticken könnten.

Es ist verboten, das Produkt oder seine Teile in irgendeiner Weise zu modifizieren oder zu verändern, da dies die Effizienz und die Struktur beeinträchtigen und Schäden verursachen könnte. Entfernen Sie alle scharfen Kanten, die durch unsachgemäßen Gebrauch, Bruch oder Beschädigung des Produkts entstanden sind. Wenn Sie werkseitige Mängel, ungewöhnliche Geräusche oder Anomalien feststellen, fahren Sie das Fahrzeug nicht und wenden Sie sich an Ihren Händler oder besuchen Sie www.jeepurbanemobility.com, um technische Unterstützung zu erhalten.

3. Produktübersicht

In Anbetracht der ständigen technologischen Entwicklung behält sich der Hersteller das Recht vor, das Produkt ohne vorherige Ankündigung zu ändern, ohne dass dieses Handbuch automatisch aktualisiert wird.

Für Informationen und um die Überarbeitungen dieses Handbuchs einzusehen, besuchen Sie die Website www.jeepurbanemobility.com

Adventurer / Urban Camou



Sentinel

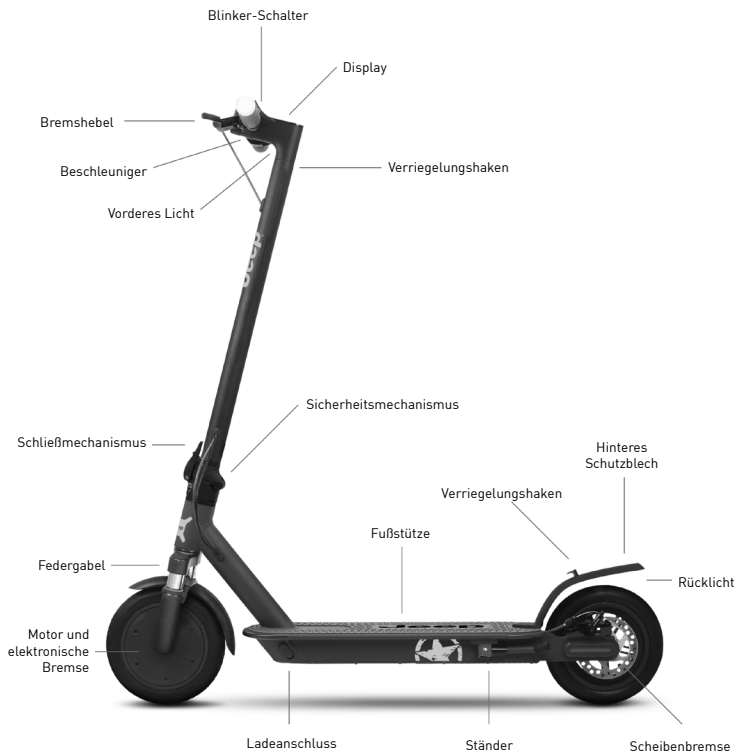



4. Aufladen des Akkus

 **VORSICHT**

Laden Sie das Produkt bei der ersten Verwendung zu 100% auf. Stellen Sie sicher, dass das Produkt, das Ladegerät und der Ladeanschluss trocken sind.

Anweisungen

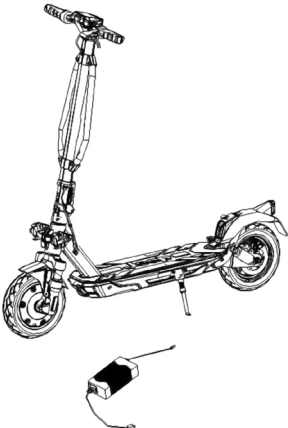
1. Den Ständer öffnen
2. Schalten Sie den Roller aus

Modell	Bezugsbild	Anweisungen
<p>Adventurer</p> <p>Urban Camou</p> <p>Sentinel</p>		<ul style="list-style-type: none"> - Entfernen Sie die Gummiabdeckung von der Ladebuchse. - Schließen Sie das Ladegerät an die Steckdose und dann an den Ladeanschluss an. - Wenn das Produkt vollständig aufgeladen ist, wechselt das Licht am Ladegerät von rot (Laden) auf grün (Laden abgeschlossen). - Trennen Sie das Ladegerät nach dem Laden vom Fahrzeug und bringen Sie die Gummiabdeckung wieder an. - Trennen Sie das Ladegerät von der Steckdose. <p>Schalten Sie den Elektroroller nicht ein, während er aufgeladen wird.</p> <p> VORSICHT</p> <p>Wenn der Akku voll geladen ist, erlischt das rote Licht am Netzteil.</p>

 **VORSICHT**

Verwenden Sie zum Aufladen dieses Produkts NUR das mitgelieferte Ladegerät

Modell	Modell Akkuladegerät	Ausgangsspannung	Ladezeit
Adventurer	HVE063-4200150	42V – 1.5A	7 h
Urban Camou	HVE126-5460200	54,6V – 2.0A	5 h
Sentinel	XHK-916-42015	42V – 1.5A	5 h

Die Verwendung eines anderen Ladegerätetyps kann das Produkt beschädigen oder andere potenzielle Risiken bergen. Laden Sie das Produkt niemals unbeaufsichtigt auf. Starten Sie das Produkt nicht, während der Akku auflädt.

Laden Sie den Akku nach jedem Gebrauch vollständig auf, um seine Lebensdauer zu verlängern. Laden Sie das Produkt nicht sofort nach Gebrauch auf. Lassen Sie das Produkt eine Stunde abkühlen, bevor Sie es wieder aufladen.

Das Produkt darf nicht über einen längeren Zeitraum geladen werden. Eine Überladung verkürzt die Lebensdauer des Akkus und birgt zusätzliche potenzielle Risiken.

Es ist ratsam, den Akku nicht vollständig zu entladen, um eine Beschädigung des Akkus zu vermeiden.

Der Schaden, der durch ein längeres Nichtaufladen verursacht wird, ist irreversibel und wird nicht von der Garantie abgedeckt. Tritt ein Schaden auf, kann der Akku nicht mehr aufgeladen werden (die Demontage des Akkus durch nicht qualifiziertes Personal ist verboten, da dies zu Stromschlägen, Kurzschlüssen oder sogar größeren Schadensfällen führen kann). Wenn Sie für eine Weile weg sind, z. B. im Urlaub, und Sie das Gerät einer dritten Person anvertrauen, lassen Sie es im teilgeladenen Zustand (20-50% Ladung), nicht voll geladen.

Führen Sie regelmäßig eine Sichtprüfung des Ladegeräts und der Ladekabel durch. Wenn das Ladegerät kabel beschädigt ist, verwenden Sie es nicht, um Schäden und/oder gefährliche Situationen zu vermeiden. Bitte wenden Sie sich für den Austausch des Kabels an uns.

Warnungen zum Akku

Der Akku besteht aus Lithium-Ionen-Zellen und chemischen Elementen, die gesundheits- und umweltgefährdend sind. Verwenden Sie das Produkt nicht, wenn es Gerüche, Substanzen oder übermäßige Hitze abgibt. Entsorgen Sie das Produkt oder den Akku nicht mit dem Hausmüll. Der Endverbraucher ist für die Entsorgung von elektrischen und elektronischen Geräten und Akkus gemäß allen geltenden Vorschriften verantwortlich.

Vermeiden Sie die Verwendung gebrauchter, defekter und/oder nicht originaler Akkus anderer Modelle oder Marken.



Lassen Sie den Akku nicht in der Nähe von offen Flammen oder Wärmequellen. Es besteht Brand- und Explosionsgefahr. Öffnen oder zerlegen Sie den Akku keinesfalls, schlagen Sie nicht auf den Akku und befestigen Sie keine Gegenstände an diesem. Berühren Sie keine aus dem Akku aufgelaufenen Flüssigkeiten, da er gefährliche Substanzen enthält. Achten Sie darauf, dass Kinder oder Tiere den Akku nicht berühren.

Überladen Sie den Akku nicht und schließen Sie ihn nicht kurz. Es besteht Brand- und Explosionsgefahr.

Tauchen Sie den Akku nicht in Wasser und setzen Sie ihn nicht Regen oder anderen flüssigen Substanzen aus. Setzen Sie den Akku nicht direktem Sonnenlicht, übermäßiger Hitze oder Kälte (lassen Sie das Produkt oder den Akku z.B. nicht über einen längeren Zeitraum in einem Auto im direkten Sonnenlicht liegen), einer Umgebung mit explosiven Gasen oder Flammen aus.

Tragen oder lagern Sie den Akku nicht zusammen mit Metallgegenständen wie Haarnadeln, Halsketten usw. Der Kontakt zwischen Metallgegenständen und Akkukontakten kann Kurzschlüsse verursachen, die zu körperlichen Schäden oder zum Tod führen können.

5. Informationen zu den Bedienelementen / Bedienpult



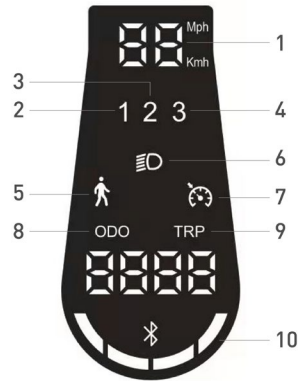

Modell	Abbildung	Beschreibung	
Adventurer		A	Gaspedal: Zum Beschleunigen nach unten drücken.
		B	Einschalttaste: Drücken Sie diese Taste, um das Produkt ein-/ auszuschalten.
		B	Geschwindigkeitsstufe ändern: Drücken Sie die Taste [B] 2 Mal, um die gewünschte Stufe zu wählen.
		B	Scheinwerfer: Drücken Sie die Taste 1 Mal, um sie ein-/ auszuschalten.
		C	Bremshebel: Drücken Sie den Hebel zum Bremsen.
Urban Camou		D	Glocke: Drücken Sie den Hebel 1 Mal, um sie zu betätigen.

Sentinel		A	Glocke: Drücken Sie den Hebel 1 Mal, um sie zu betätigen.
		B	Einschalttaste: Drücken Sie diese Taste, um das Produkt ein-/ auszuschalten.
		B	Geschwindigkeitsstufe ändern: Drücken Sie 2 Mal, um die gewünschte Stufe zu wählen.
		B	Scheinwerfer: Drücken Sie die Taste 1 Mal, um sie ein-/ auszuschalten.
		C	Bremshebel: Drücken Sie den Hebel zum Bremsen.
D	Glocke: Drücken Sie den Hebel 1 Mal, um sie zu betätigen.		

Modell	Bezugsbild	Symbole
Adventurer Urban Camou		<ol style="list-style-type: none"> Batteriestand: Zeigt die verbleibende Akkuladung an. Tachometer: Zeigt die momentane Geschwindigkeit des Fahrzeugs an. ODO: Zurückgelegte Gesamtstrecke. TRIP: Entfernung einer einzelnen Fahrt. Scheinwerfer: Kontrollleuchte für Scheinwerfer. Stufe 1 - ECO-Modus. Stufe 2 - D-Modus. Stufe 3 - S+ Modus. Bluetooth-Anzeigeleuchte: Smartphone-Verbindung verfügbar. Cruise Control: Beibehalten der Geschwindigkeit. Wird aktiviert, nachdem die gleiche Geschwindigkeit einige Sekunden lang gehalten wurde. Das Display gibt einen kurzen Piepton aus. Fußgängermodus: hilft beim Schieben des Fahrzeugs mit blinkendem Rücklicht.

Sentinel	 <p>The diagram shows the instrument cluster for the Sentinel model. It features a speedometer at the top with 'Mph' and 'Kmh' units, a gear indicator with positions 1, 2, and 3, a pedestrian warning icon, an ODO (Odometer) display, a TRIP display, and a battery status indicator at the bottom. Numbered callouts point to specific features: 1 (Speedometer), 2 (Gear indicator), 3 (Gear indicator), 4 (Gear indicator), 5 (Pedestrian icon), 6 (Headlight icon), 7 (Cruise Control icon), 8 (ODO), 9 (TRIP), and 10 (Battery icon).</p>	<ol style="list-style-type: none"> 1. Tachometer: Zeigt die momentane Geschwindigkeit des Fahrzeugs an. 2. Stufe 1 - ECO-Modus. 3. Stufe 2 - DRIVE-Modus. 4. Stufe 3 - SPORT-Modus. 5. Fußgängermodus: hilft beim Schieben des Fahrzeugs mit blinkendem Rücklicht. 6. Scheinwerfer: Kontrollleuchte für Scheinwerfer. 7. Cruise Control: Beibehalten der Geschwindigkeit. Wird aktiviert, nachdem die gleiche Geschwindigkeit einige Sekunden lang gehalten wurde. Das Display gibt einen kurzen Piepton aus. 8. ODO: Zurückgelegte Gesamtstrecke. 9. TRIP: Entfernung einer einzelnen Fahrt. 10. Batteriestand: Zeigt die verbleibende Akkulation an.
----------	---	--

Richtungszeiger (wenn vorhanden)

Modelle*		
Adventurer Urban Camou	<p>Betätigung:</p> 	<p>Die Richtungsanzeiger sind an den Modellen, die damit ausgestattet sind, außen am Lenker (rechts und links) angebracht.</p> <p>Die Richtungsanzeiger werden gebraucht, um die Richtungswechsel während der Fahrt anzuzeigen.</p> <div style="border: 1px solid black; padding: 5px; display: inline-block;">  VORSICHT </div> <p>Prüfen Sie vor jeder Anwendung des Produkts, ob die Richtungsanzeiger korrekt funktionieren.</p>
Sentinel		<p>Die Richtungsanzeiger werden gebraucht, um die Richtungswechsel während der Fahrt anzuzeigen.</p> <div style="border: 1px solid black; padding: 5px; display: inline-block;">  VORSICHT </div> <p>Prüfen Sie vor jeder Anwendung des Produkts, ob die Richtungsanzeiger korrekt funktionieren.</p>

6. Kurzanleitung

- Laden Sie das Produkt zum ersten Mal zu 100% auf.
- Prüfen Sie den Reifendruck (der empfohlene Wert steht auf der Seite des Reifens). Wenn das Produkt nicht mindestens 60% der angegebenen Kilometer zurücklegt oder in den ersten 3 Monaten der Nutzung nicht die Höchstgeschwindigkeit erreicht, ist es wahrscheinlich, dass die Reifen wieder Luft verloren haben, und der Druck muss wie angegeben wiederhergestellt werden.
- Prüfen und stellen Sie die Bremsen ein.
- Schalten Sie das Display ein.
- Legen Sie das Produkt auf eine ebene Fläche.
- Halten Sie den Lenker mit beiden Händen fest. Steigen Sie mit einem Fuß auf das Trittbrett und benutzen Sie den anderen, um sich leicht Schwung zu geben und zu beschleunigen.





VORSICHT

Null-Start-Funktion: Das Gaspedal schaltet sich ein, sobald die Fahrgeschwindigkeit 3 km/h überschreitet.

Aus Sicherheitsgründen ist das Produkt anfangs so eingestellt, dass ein Losfahren im Stillstand verhindert wird.

- Neigen Sie beim Fahren des Produkts Ihren Körper während einer Kurve in Fahrtrichtung und drehen Sie den Lenker langsam.
- Um das Produkt anzuhalten, lassen Sie den Gashebel los, drücken Sie den Bremshebel
- Um abzustiegen, müssen Sie das Produkt zunächst vollständig absetzen. Das Absteigen vom Produkt während der Fahrt kann zu Verletzungen führen.
- Überprüfen Sie vor jeder Verwendung die Bremsen und deren Verschleiß, den Reifendruck (der empfohlene Wert steht auf der Seite des Reifens), den Verschleiß der Räder, das Gaspedal und den Ladezustand des Akkus.



Einstellen der Bremshebel

Adventurer / Urban Camou	Angaben
	Die Position des Bremshebels kann bei Bedarf durch Herausdrehen der Schraube (A) eingestellt werden. Wenn die Position eingestellt ist, ziehen Sie die Schraube (A) fest.
Sentinel	Angaben
	Die Position des Bremshebels kann bei Bedarf durch Herausdrehen der Schraube (A) eingestellt werden. Wenn die Position eingestellt ist, ziehen Sie die Schraube (A) fest.

Modell	Bilder	Angaben
Adventurer Urban Camou Sentinel		<p>Wenn die Bremse zu fest oder zu locker ist, lösen Sie die Schraube (A) mit dem Inbusschlüssel, stellen Sie dann den Bremszug ein (kürzen Sie den Bremszug nach oben, wenn er zu fest ist, ziehen Sie den Bremszug nach unten, wenn er zu locker ist) und ziehen Sie dann die Schraube (A) wieder fest.</p> <p>Überprüfen Sie die korrekte Ausrichtung zwischen Bremssattel und Scheibe. Verwenden Sie die Schrauben (B) und (C), um die Position/Ausrichtung auf der Scheibe einzustellen, falls erforderlich.</p>

7. Zusammenklappen und Transportieren

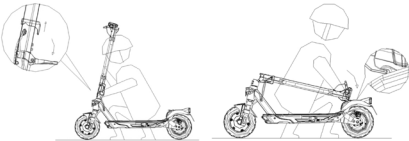
Sicherstellen, dass der Elektroroller ausgeschaltet ist. Halten Sie das Steuerrohr mit der Hand, ziehen Sie den Hebel, klappen Sie das Steuerrohr zum Trittbrett und haken Sie es ein.

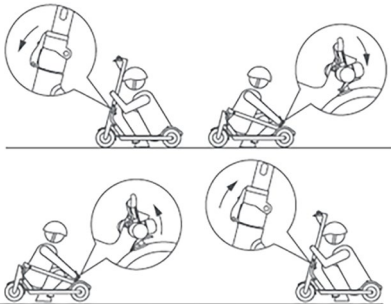
Adventurer / Urban Camou	Angaben
	<div style="border: 1px solid black; padding: 5px; display: inline-block;">  VORSICHT </div>
<p>Sentinel</p> 	<p>Heben Sie das Rad nach dem Zusammenklappen an, während Sie das Steuerrohr mit einer oder beiden Händen festhalten.</p> <p>Achten Sie darauf, dass Sie das Produkt während des Transports festhalten. Wenn Sie nicht sicher sind, dass Sie das Gewicht des Produkts halten können, setzen Sie den Transport mit angehobenem Produkt nicht fort. Wenn das Produkt plötzlich fallen gelassen wird, kann es schwere Verletzungen und Schäden verursachen.</p>

8. Reichweite und Leistungen

Die maximale Reichweite und Leistung des Fahrzeugs hängt von mehreren Variablen ab:

Gelände: Das Fahren auf glattem Asphalt führt zu einer größeren Reichweite und Leistung als das Fahren auf unebenen Straßen und Steigungen.

Gewicht des Nutzers: Je höher das Gewicht, desto geringer die Reichweite und Leistung des Fahrzeugs.

Temperatur: Das Fahren in einer sehr kalten oder heißen Umgebung beeinträchtigt die Reichweite und die Leistung des Rollers.

Geschwindigkeit und Fahrstil: Ein zügiger und konstanter Fahrstil erhöht die Autonomie. Kontinuierliches Beschleunigen, Abbremsen und Bedienen reduzieren die Reichweite stark. Die niedrigere Geschwindigkeit verlängert die Autonomie.

Wartung: Rechtzeitiges Nachladen, ordnungsgemäße Wartung und regelmäßiges Prüfen des Reifendrucks erhöhen die Reichweite und sorgen für eine gleichbleibende Leistung über einen längeren Zeitraum.

Der Ladezustand des Akkus wirkt sich auf die Leistung aus. Je niedriger der Ladezustand, desto geringer ist die Geschwindigkeit, insbesondere bei Steigungen.

9. Lagerung, Wartung und Reinigung

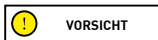

Flecken am Rahmen des Produkts wischen Sie mit einem feuchten Tuch ab. Falls die Flecken weiterhin bestehen, tragen Sie eine milde Seife auf, bürsten Sie sie mit einer Zahnbürste aus und reinigen Sie sie anschließend mit einem feuchten Tuch. Wenn Kratzer auf den Kunststoffteilen vorhanden sind, verwenden Sie Sandpapier oder ein anderes abrasives Material, um diese zu entfernen. Reinigen Sie das Produkt nicht mit Alkohol, Benzin, Petroleum oder anderen ätzenden und flüchtigen chemischen Lösungsmitteln, um ernsthafte Schäden zu vermeiden. Waschen Sie das Produkt nicht mit einem Hochdruckwasserstrahl. Stellen Sie während der Reinigung sicher, dass das Produkt ausgeschaltet, das Ladekabel abgezogen und die Gummikappe geschlossen ist, da das Eindringen von Wasser Stromschläge oder andere schwerwiegende Probleme verursachen kann. Das Eindringen von Wasser in den Akku kann zu Schäden an internen Schaltkreisen, Brand- oder Explosionsgefahr führen. Falls Sie den Verdacht haben, dass Wasser in das Innere des Akkus eingedrungen ist, stellen Sie den Betrieb des Akkus unverzüglich ein und geben Sie ihn zur Überprüfung an den technischen Kundendienst oder an den Händler zurück.

Wenn das Produkt nicht verwendet wird, lagern Sie ihn an einem trockenen und kühlen Ort im Innenbereich. Lagern Sie das Produkt nicht für einen längeren Zeitraum im Freien oder im Auto. Übermäßiges Sonnenlicht, Überhitzung und übermäßige Kälte beschleunigen die Alterung der Reifen und beeinträchtigen die Lebensdauer des Produkts und des Akkus. Setzen Sie ihn weder Regen noch Wasser aus, tauchen Sie ihn nicht in Wasser ein und waschen Sie es nicht damit.

Kontrollieren Sie den festen Sitz der verschiedenen verschraubten Teile, insbesondere der Radachsen, des Klapp- und Transportsystems, der Lenkung, der Bremsanlage sowie den guten Zustand des Rahmens, der Gabeln und der Federung regelmäßig. Muttern und alle anderen selbstsichernden Verschlüsse können ihre Wirksamkeit verlieren, daher müssen diese Teile regelmäßig überprüft und nachgezogen werden.

Wie alle mechanischen Komponenten unterliegt auch dieses Produkt einem gewissen Verschleiß. Verschiedene Materialien und Bauteile können auf Verschleiß oder Ermüdung unterschiedlich reagieren. Wenn die Lebensdauer eines Bauteils überschritten wird, kann es plötzlich brechen und zu Verletzungen des Leiters führen. Risse, Kratzer oder Farbveränderungen in stark beanspruchten Bereichen deuten darauf hin, dass die Lebensdauer des Bauteils erreicht ist und es ersetzt werden muss.

Prüfen Sie den Reifenverschleiß: Es dürfen keine Schnitte, Risse, Fremdkörper, Beulen und andere Schäden zu sehen sein und keine Teile fehlen.

Versuchen Sie nicht, das Produkt selbst zu zerlegen oder zu reparieren. Der Austausch aller Komponenten des Rollers muss vom technischen Kundendienst durchgeführt werden. Um mehr darüber zu erfahren, wenden Sie sich an Ihren Händler oder besuchen Sie www.jeepurbanemobility.com

10. App-Konfiguration

Dieses Produkt kann mit der Jeep e-mobility App kombiniert werden. Mit der App können Sie das Produkt direkt über Ihr Smartphone steuern.



Öffnen Sie die App und folgen Sie den Anweisungen Ihres Referenz-App-Dienstes.

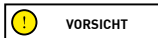

Für die Nutzung und den Betrieb der App können verschiedene Berechtigungen erforderlich sein.

Möglicherweise wurde die App-Version in Ihrem App-Dienst aktualisiert. Wir empfehlen Ihnen, die App-Updates ständig auf neue Funktionen zu überprüfen und immer die neueste Version der App auf Ihrem Gerät zu installieren.

Verwenden Sie Ihr Gerät nicht während der Fahrt.

11. Technisches Datenblatt

Allgemeine Informationen

	Adventurer		Urban Camou		Sentinel	
Rahmen	Magnesiumlegierung		Magnesiumlegierung		Aluminium und Stahl	
Federungen	vorne und hinten		vorne und hinten		vorne	
Geschwindigkeit	JE-MO-210001 JE-MO-210005	JE-MO-220002	JE-MO-210002 JE-MO-210006	JE-MO-220003	JE-MO-210004	JE-MO-220001
	Fußgänger: ≤ 6km/h L2: ≤ 15km/h L3: ≤ 20km/h L4: ≤ 25km/h [Max Geschwindigkeit] *	Fußgänger: ≤ 6km/h L2: ≤ 10km/h L3: ≤ 15km/h L4: ≤ 20km/h [Max Geschwindigkeit] *	Fußgänger: ≤ 6km/h L2: ≤ 15km/h L3: ≤ 20km/h L4: ≤ 25km/h [Max Geschwindigkeit] *	Fußgänger: ≤ 6km/h L2: ≤ 10km/h L3: ≤ 15km/h L4: ≤ 20km/h [Max Geschwindigkeit] *	Fußgänger: ≤ 6km/h L2: ≤ 10km/h L3: ≤ 20km/h L4: ≤ 25km/h [Max Geschwindigkeit] *	Fußgänger: ≤ 6km/h L2: ≤ 10km/h L3: ≤ 15km/h L4: ≤ 20km/h [Max Geschwindigkeit] *
Maximale Gefälle**	18%		26%		18%	
Bremsen	Elektronische Bremse vorne und Scheibenbremse hinten		Elektronische Bremse vorne und Scheibenbremse hinten		Elektronische Bremse vorne und Scheibenbremse hinten	
Reifen	Maße: 10" ohne Schlauch Druck: 44PSI/3BAR		Maße: 10" ohne Schlauch Druck: 44PSI/3BAR		Maße: 8.5" mit Luftkammer Druck: 50PSI/3.5BAR	
Maximale Last	100kg		100kg		100kg	
Fahrer	Überprüfen Sie die aktuelle Gesetzgebung in Ihrem Land					
Betriebstemperatur	-5°C / 45°C		-5°C / 45°C		-0°C / 45°C	
Schutzgrad	IPX4		IPX4		IPX4	
Ladezeit	zirka 7 Stunden		zirka 5 Stunden		zirka 5 Stunden	
Reichweite**	bis 40km		bis 45km		bis 25km	

Elektrik

Nennleistung Motor	≤ 0.35kW; 350W Bürstenlos	≤ 0.5Kw; 500W Brushless	≤ 0.35kW; 350W Brushless
Maximale Motorleistung	0.515Kw; 515W	0.7Kw; 700W	0.515kW; 515W
Display	3.5" LED	3.5" LED	Inegrierte LED
Batterie	36V 10.4Ah 374Wh	48V 9.6Ah 461Wh	36V 7.5Ah 270Wh
Niederspannungsschutz	30V ± 0.5V	40V ± 0.5V	31V ± 1V
Stromgrenzwert	18A	18A	18A
Kers	Ja	Ja	Ja
Leuchten	LED vorne und hinten	LED vorne und hinten	LED vorne und hinten
Funktionen	Bluetooth mit App	Bluetooth mit App	Bluetooth mit App

Abmessungen

Nettogewicht	18,5kg	19,5kg	12,9kg
Bruttogewicht	22,8kg	23,8kg	15,4Kg
Abmessungen offenes Produkt	1195 x 473 x 1168mm	1195 x 473 x 1168mm	1060 x 480 x 1190
Abmessungen geschlossenes Produkt	1195 x 473 x 515mm	1195 x 473 x 515mm	1060 x 480 x 480
Abmessungen Packaging	1230 x 210 x 535mm	1230 x 210 x 535mm	1090 x 175 x 590

* Beachten Sie immer die Straßenverkehrsordnung und die im Einsatzland geltenden Vorschriften.

** Änderungen abhängig vom Fahrgewicht, den Straßenverhältnissen und der Temperatur.

12. Abhilfe bei Problemen

Problem	Ursache	Lösung
Der Motor läuft nicht	Elektrisches Problem, Vorhandensein eines Fehlercodes	Technisches Kundendienst anfordern
Antriebsrad dreht sich nicht	Problem mit den Bremsen	Stellen Sie die Bremsen ein; wenn das Problem weiterhin besteht, fordern Sie technisches Kundendienst an
	Der Motor ist blockiert	Prüfen Sie, ob das Rad richtig angezogen ist und ob es sich dreht, ohne dass das Fahrzeug angelassen wird. Wenn das Problem weiterhin besteht, fordern Sie technisches Kundendienst an
Der Motor schaltet sich während der Fahrt aus	Überhitzung des Motors	Halten Sie das Fahrzeug an und warten Sie, bis der Motor abgekühlt ist
	Vorhandensein eines Fehlercodes	Technisches Kundendienst anfordern
Nach dem Aufladen schaltet sich das Produkt nicht ein oder nach einigen Kilometern wieder aus.	Beschädigter Akku	Technisches Kundendienst anfordern
Der Akku lässt sich nicht aufladen oder das Gerät lässt sich nicht einschalten	Anschlussprobleme	Technisches Kundendienst anfordern
	Der Akku ist nicht angeschlossen (Modelle mit herausnehmbarem Akku)	Prüfen Sie, ob der Netzstecker angeschlossen ist.
	Akku entleert	Die Batterie zu 100% aufladen
	Beschädigter Akku	Technisches Kundendienst anfordern
	Probleme mit dem Ladegerät	Ladegerät ersetzen

Tabelle der Fehlercode

Modell	Code	Angaben	Lösung
Adventurer	E01	Überstromschutz	Schalten Sie das Fahrzeug aus und warten Sie einige Minuten, bevor Sie das Fahrzeug wieder starten
	E02	Niederspannungsschutz	Laden Sie den Akku wieder auf. Wenn das Problem dadurch nicht behoben wird, wenden Sie sich an den technischen Kundendienst
	E03	Überspannungsschutz	Technisches Kundendienst anfordern
	E04	Fehlfunktion des Motors	Technisches Kundendienst anfordern
	E05	Fehlfunktion MOS des Steuergeräts	Technisches Kundendienst anfordern
	E06	Fehlfunktion MOS des Steuergeräts	Technisches Kundendienst anfordern
Urban Camou	E07	Fehler Steuergerätsignal	Technisches Kundendienst anfordern
	E08	Überhitzungsschutz	Schalten Sie das Fahrzeug aus und warten Sie einige Minuten, bevor Sie das Fahrzeug wieder starten. Wenn das Problem dadurch nicht behoben wird, wenden Sie sich an den technischen Kundendienst
	E09	Fehlfunktion des Gaspedals	Technisches Kundendienst anfordern
	E10	Fehlfunktion des Bremshebel-Sensors	Technisches Kundendienst anfordern
	E11	Fehler im Beleuchtungssystem	Technisches Kundendienst anfordern
	E12	Kommunikationsfehler Display	Technisches Kundendienst anfordern
	E13	Fehlfunktion der Einschalttaste	Technisches Kundendienst anfordern

Modell	Code	Angaben	Lösung
Sentinel	E01	Fehlfunktion des Motors	Technisches Kundendienst anfordern
	E02	Fehlfunktion MOS des Steuergeräts	Technisches Kundendienst anfordern
	E03	Fehlfunktion des Bremsensors (cut-off)	Technisches Kundendienst anfordern
	E04	Fehlfunktion des Gaspedals	Technisches Kundendienst anfordern
	E05	Niederspannungsschutz	Laden Sie den Akku wieder auf. Wenn das Problem dadurch nicht behoben wird, wenden Sie sich an den technischen Kundendienst
	E06	Kommunikationsfehler Display	Technisches Kundendienst anfordern
	E07	Überstromschutz	Technisches Kundendienst anfordern
	E08	Fehler Steuergerätsignal	Technisches Kundendienst anfordern
	E09	Störung \ Verriegelung bürstenloser Motor	Technisches Kundendienst anfordern

13. Haftung und allgemeine Garantiebedingungen

Der Fahrer übernimmt die Verantwortung für alle Risiken im Zusammenhang mit der Nichtbenutzung eines Helms und anderen Schutzausrüstungen.

Der Fahrer ist verpflichtet, die geltenden örtlichen Vorschriften einzuhalten in Bezug auf:

1. Dem zulässigen Mindestalter für den Fahrer,
2. der Beschränkungen auf die Personentypologien, welche das Produkt benutzen dürfen
3. allen anderen regulatorischen Aspekte

Der Fahrer ist außerdem verpflichtet, das Produkt sauber und im perfekten Leistungs- und Wartungszustand zu halten, sorgfältig die Sicherheitskontrollen, die in seinen Zuständigkeitsbereich fallen, durchzuführen, das Produkt in keiner Weise zu manipulieren und die gesamte Dokumentation zur Wartung aufzubewahren.

Das Unternehmen haftet nicht für Schäden, die in den folgenden Fällen an Sachen oder Personen verursacht werden, und ist in keiner Weise verantwortlich, wenn:

- das Produkt unsachgemäß oder nicht in Übereinstimmung mit der Gebrauchsanweisung verwendet wird;
- das Produkt nach dem Kauf ganz oder teilweise verändert oder manipuliert wird.

Bei Funktionsfehlern des Produkts, die nicht einem falschen Verhalten des Fahrers zugeschrieben werden können, und wenn Sie die allgemeinen Garantiebedingungen nachsehen möchten, kontaktieren Sie bitte Ihren Händler oder besuchen Sie die Website www.jeepurbanemobility.com

Von der Mängelhaftung für die Produkte sind in jedem Fall Schäden und/oder Fehlfunktionen ausgeschlossen, die durch zufällige und/oder der Verantwortung des Käufers zuzuschreibende Vorfälle oder einen bestimmungswidrigen und/oder nicht von der technischen Dokumentation für das Produkt beschriebenen Gebrauch oder wegen der versäumten Einstellung der mechanischen Teile, natürlichem Verschleiß der Verschleißteile oder durch Montagefehler, mangelnde Wartung und/oder Missachtung der Gebrauchsanweisungen für das Produkt entstanden sind.

Zum Beispiel werden von der Mängelhaftung für das Produkt nicht abgedeckt:

- Durch Stöße, Stürze oder Zusammenstöße und Löcher verursachte Schäden;
- Schäden, die durch Gebrauch, Exposition oder Unterstellung an ungeeigneten Orten (z.B. unter Regen und/oder im Schlamm, in feuchten Räumen oder neben extrem starken Wärmequellen, im Sand oder Kontakt mit anderen Stoffen verursacht wurden)
- durch versäumte Einstellung für den Straßenverkehr und/oder Wartung der mechanischen Teile, der mechanischen Scheibenbremse, des Lenkers, der Reifen usw., falsche Installation und/oder falsche Montage der Teile und/oder Bauteile verursachte Schäden
- der natürliche Verschleiß von Verschleißmaterialien: Mechanische Scheibenbremse (z.B. Beläge, Sättel, Scheibe, Kabel), Reifen, Trittbretter, Dichtungen, Lager, Led-Leuchten und Lampen, Ständer, Handgriffe, Schutzbleche, Gummiteile (Trittbrett), Kabel der Kabelstecker, Masken und Aufkleber usw.;
- unsachgemäße Wartung und/oder Gebrauch der Produktbatterie;
- Aufbrechen und/oder Verdrehen von Teilen des Produkts;
- falsche oder ungeeignete Wartungsmaßnahmen oder Änderungen am Produkt;
- unsachgemäßer Gebrauch des Produkts (z.B. zu hohe Last, Gebrauch in Wettrennen und/oder Verleih oder Vermietung des Produkts);
- Wartungsarbeiten, Reparaturen und/oder technische Eingriffe am Produkt durch nicht autorisierte Dritte;
- Transportschäden, wenn der Transport vom Käufer durchgeführt wurde;
- Schäden und/oder Mängel durch die Verwendung von nicht originalen Ersatzteilen.

Bitte konsultieren Sie die neueste Version der Garantiebedingungen, verfügbar unter www.jeepurbanemobility.com/en/support/

14. Informationen zur Entsorgung

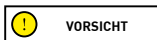

Behandlung von Elektro- oder Elektronikgeräten am Ende ihrer Lebensdauer (gilt in allen Ländern der Europäischen Union und anderen europäischen Systemen mit getrennter Sammlung)

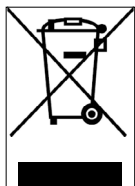

Dieses Symbol auf dem Produkt oder auf der Verpackung weist darauf hin, dass das Produkt nicht als normaler Hausmüll betrachtet werden sollte, sondern an eine geeignete Sammelstelle für das Recycling von Elektro- und Elektronikgeräten (WEEE) geliefert werden sollte.

Indem Sie sicherstellen, dass dieses Produkt ordnungsgemäß entsorgt wird, tragen Sie dazu bei, mögliche negative Folgen für die Umwelt und die Gesundheit zu vermeiden, die andernfalls durch eine unsachgemäße Entsorgung verursacht werden könnten.

Das Recycling der Materialien hilft die natürlichen Ressourcen zu schützen.

Ausführlichere Informationen zum Recycling und zur Entsorgung dieses Produkts erhalten Sie von Ihrem örtlichen Abfallentsorgungsdienst oder der Verkaufsstelle, bei der Sie das Produkt gekauft haben.

In jedem Fall muss die Entsorgung gemäß der im eigenen Land geltenden Gesetzgebung erfolgen.

Insbesondere sind die Verbraucher verpflichtet, Elektro- und Elektronik-Altgeräte nicht als Haushaltsmüll zu entsorgen, sondern müssen auf zwei Arten an der getrennten Sammlung dieser Art von Abfällen teilnehmen:

- In den städtischen Sammel- und Abfallannahmestellen (auch Recyclinghöfe genannt), direkt oder über die Sammeldienste der kommunalen Unternehmen, sofern diese verfügbar.
- An den Verkaufsstellen für neue elektrische und elektronische Geräte.

Hier können sehr kleine WEEE (mit einer längsten Seite kleiner als 25 cm) kostenlos abgegeben werden, während die größeren in 1-zu-1-Modalität geliefert werden können, d. h. durch Lieferung des alten Produkts beim Kauf eines neuen, mit gleichen Funktionen.

Außerdem wird die 1:1 - Modalität während des Kaufs durch den Verbraucher eines Neugeräts unabhängig von der Größe des Altgeräts immer garantiert.

Bei missbräuchlicher Entsorgung von elektrischen- und elektronischen Geräten können spezifische von den geltenden Umweltschutzbestimmungen vorgesehene Sanktionen verhängt werden.

Wenn WEEE-Altgeräte Batterien oder Akkumulatoren enthalten, müssen diese entfernt und einer getrennten Sammlung zugeführt werden.

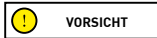

Behandlung von Altbatterien (anwendbar in allen Ländern der Europäischen Union und anderen europäischen Systemen mit getrennten Sammelsystemen)

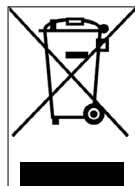

Dieses Symbol auf dem Produkt oder auf der Verpackung weist darauf hin, dass der Akku nicht in den normalen Hausmüll gehört. Bei einigen Batterietypen kann dieses Symbol in Kombination mit einem chemischen Symbol verwendet werden.

Chemische Symbole für Quecksilber (Hg) oder Blei (Pb) werden hinzugefügt, wenn die Akku mehr als 0,0005% Quecksilber oder 0,004% Blei enthält.

Indem Sie sicherstellen, dass die Batterien ordnungsgemäß entsorgt werden, tragen Sie dazu bei, mögliche negative Folgen für Umwelt und Gesundheit zu vermeiden, die andernfalls durch eine unsachgemäße Entsorgung verursacht werden könnten. Das Recycling von Materialien hilft, natürliche Ressourcen zu schonen. Bei Produkten, die aus Sicherheits-, Leistungs- oder Datenschutzgründen eine feste Verbindung zu einem internen Akku erfordern, darf dieser nur von qualifiziertem Servicepersonal ersetzt werden.

Geben Sie das Produkt am Ende seiner Lebensdauer an Sammelstellen ab, die für die Entsorgung von Elektro- und Elektronikgeräten geeignet sind: Dadurch wird sichergestellt, dass auch die darin enthaltenen Batterien ordnungsgemäß behandelt werden.

Für nähere Informationen zur Entsorgung des verbrauchten Akkus oder des Produkts wenden Sie sich bitte an den örtlichen Entsorgungsdienst oder an die Verkaufsstelle, bei der Sie den Akku gekauft haben.

In jedem Fall muss die Entsorgung gemäß der im eigenen Land geltenden Gesetzgebung erfolgen.

Tłumaczenie to dotyczy poniższych hulajnóg elektrycznych:

Adventurer Urban Camou Sentinel

Spis treści

1. Instrukcje bezpieczeństwa
2. Zawartość opakowania i montaż
3. Opis części produktu
4. Ładowanie akumulatora
5. Informacje dotyczące sterowników / Panelu sterowania
6. Instrukcje użytkowania
7. Składanie hulajnogi i transport
8. Zasięg i wydajność
9. Przechowywanie, konserwacja i czyszczenie
10. Konfiguracja aplikacji
11. Dokumentacja techniczna
12. Rozwiązywanie problemów
13. Odpowiedzialność i ogólne warunki gwarancji
14. Usuwanie odpadów

Instrukcja obsługi

Tłumaczenie oryginalnych instrukcji z języka włoskiego

Dziękujemy za wybranie naszego produktu.

Aby uzyskać informacje, wsparcie techniczne, pomoc i zapoznać się z ogólnymi warunkami gwarancji, skontaktuj się ze sprzedawcą lub odwiedź stronę internetową www.jeepurbanemobility.com

1. Instrukcje bezpieczeństwa

WAŻNE! Przed rozpoczęciem korzystania z produktu dokładnie zapoznaj się z treścią instrukcji obsługi. Zachować niniejszą instrukcję do wglądu w przyszłości i dla ewentualnych nowych użytkowników.

Poświęcić niezbędną ilość czasu na zapoznanie się z podstawami użytkowania, aby uniknąć poważnych wypadków, do których może dojść w ciągu pierwszych kilku miesięcy użytkowania. Skontaktować się ze sprzedawcą, aby uzyskać odpowiednie wsparcie w zakresie prawidłowego użytkowania produktu lub dane kontaktowe do stosownych ośrodków szkoleniowych.

Firma zrzeka się wszelkiej odpowiedzialności, bezpośredniej lub pośredniej, wynikającej z niewłaściwego użytkowania produktu, braku stosowania się zarówno do przepisów ruchu drogowego, jak i do wskazówek zawartych w niniejszej instrukcji obsługi, wypadków i sporów spowodowanych nieprzestrzeganiem przepisów oraz działań niezgodnych z prawem.

Niniejszy produkt jest przeznaczony do celów rekreacyjnych, musi być używany przez jedną osobę, bez pasażerów, zatem obowiązuje zakaz jednoczesnego używania przez więcej niż jedną osobę.

Nie należy w żaden sposób zmieniać przeznaczenia pojazdu. Produkt nie nadaje się do wykonywania akrobacji, użytku w zawodach, transportowania przedmiotów, holowania innych pojazdów lub przyciep.

Hulajnoga elektryczna musi być używana z zachowaniem ostrożności, zgodnie z **zasadami** ruchu drogowego obowiązującymi w kraju, w którym jest używana, aby uniknąć zagrożenia i chronić bezpieczeństwo własne i innych osób.



UWAGA

Orientacyjne wymagania dotyczące konstrukcji pojazdu:

Model hulajnogi elektrycznej	Jeep Urban Camou	Jeep Adventurer	Jeep Sentinel
Kod produktu bez kierunkowskazów	JE-MO-210002	JE-MO-210001	-
Kod produktu z kierunkowskazami	JE-MO-210006 JE-MO-220003	JE-MO-210005 JE-MO-220002	JE-MO-210004 JE-MO-220001
Ciężar MIN (Kg)	30	30	30
Ciężar MAKS (Kg)	100	100	100
*Wiek MIN	14	14	14
*Wiek MAX	65	65	65
Wysokość (cm) MIN	120	120	120
Wysokość (cm) MAKS	200	200	200

* Przed użyciem produktu zapoznać się i następnie przestrzegać norm obowiązujących w zakresie dozwolonego minimalnego wieku użytkownika i ograniczeń dotyczących kategorii użytkowników, którzy mogą używać tego typu produktu oraz użytkowania tego typu produktu.

Poziom ciśnienia akustycznego (hałas) ważony krzywą korekcyjną A w uchu użytkownika jest niższy niż 70 dB(A).

Reprezentacja graficzna ostrzeżeń bezpieczeństwa

W niniejszej instrukcji informacje dotyczące bezpieczeństwa zostały oznaczone za pomocą następujących symboli graficznych. Ich zadaniem jest przyciągnięcie uwagi czytelnika / użytkownika, aby prawidłowo i bezpiecznie korzystać z produktu.



UWAGA

Zwróć uwagę

Zwraca uwagę na zasady, których należy przestrzegać, aby nie uszkodzić produktu i/lub zapobiec występowaniu niebezpiecznych sytuacji.



NIEBEZPIECZEŃSTWO

Ryzyko resztkowe

Wskazuje na obecność zagrożeń i związanego z nimi ryzyka resztkowego, na które użytkownik musi zwrócić uwagę, aby uniknąć obrażeń ciała lub szkód materialnych.

Ostrzeżenia ogólne

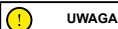

UWAGA

Należy pamiętać, że w miejscu publicznym lub na drodze, nawet jeśli postępuje się zgodnie z niniejszą instrukcją obsługi, nie jest się odpornym na obrażenia będące skutkiem naruszeń lub nieodpowiednim zachowaniem wobec innych pojazdów, przeszkód lub osób. Niewłaściwe użytkowanie produktu lub brak przestrzegania zaleceń zawartych w niniejszej instrukcji obsługi może spowodować poważne uszkodzenia.

Przedmiotowy produkt jest pojazdem elektrycznym. Im jazda jest szybsza, tym dłuższa jest droga hamowania. Nagłe hamowanie na śliskich, błotnistych, mokrych lub oblodzonych drogach może spowodować ślizganie się kół i utratę równowagi. Należy zachować odpowiednią prędkość i bezpieczną odległość od innych pojazdów lub pieszych. Zachować szczególną ostrożność podczas jazdy po nieznanymi drogach. Nie otwierać stopki podczas używania produktu, gdyż grozi to poważnymi obrażeniami ciała i uszkodzeniem produktu.

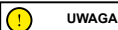

UWAGA

W przypadku mokrych nawierzchni, droga hamowania dodatkowo się wydłuży i przyczepność, w stosunku do suchych dróg, ulega znaczącemu ograniczeniu!

W czasie jazdy zachować maksymalną ostrożność i przestrzegać odległości bezpieczeństwa!

Dla własnego bezpieczeństwa, przed wyjazdem założyć zawsze: kask, ochraniacze na łokcie i kolana, aby chronić się przed ewentualnymi upadkami i urazami. Jeśli pożyczysz produkt innej osobie, poprosić kierowcę o założenie sprzętu ochronnego i wyjaśnić mu, jak należy obsługiwać pojazd. Aby uniknąć obrażeń, nie pożyczaj produktu osobom, które nie potrafią z niego korzystać. Podczas używania produktu zawsze nosić buty.

Dzieci nie mogą bawić się hulajnogą lub jej częściami i nie mogą wykonywać czyszczenia lub konserwacji.

Produktu używać tak, aby nie przestraszyć dzieci i pieszych. W czasie przejeżdżania za innymi osobami, ostrzec je o swojej obecności wydając sygnał dźwiękowy i zwolnić do prędkości minimalnej równej 6km/h.

Instrukcje i ostrzeżenia dotyczące zachowania w czasie jazdy

Warunki	Używanie właściwe/przewidziane	Niewłaściwe użytkowanie
Kierowcy	Jeden	Kilka osób, z dziećmi lub zwierzętami.
Sprzęt ochronny	Kask ochronny, ochraniacze na łokcie i kolana, kamizelka odbłaskowa.	Brak sprzętu.
Kontrola przed jazdą	Przed każdym użyciem sprawdzić hamulce i stan ich zużycia, sprawdzić ciśnienie w oponach (zalecana wartość została wskazana z boku opony), zużycie kół, akcelerator, kierunkowskazy, światła i stan naładowania akumulatora. W przypadku wystąpienia jakichkolwiek nietypowych hałasów lub nieprawidłowości, nie używać produktu i skontaktować się ze sprzedawcą lub autoryzowanym Serwisem Pomocy Technicznej.	Brak kontroli produktu przed jazdą.
	W przypadku wystąpienia jakichkolwiek nietypowych hałasów lub nieprawidłowości, nie używać produktu i skontaktować się ze sprzedawcą lub autoryzowanym Serwisem Pomocy Technicznej.	Używanie produktu w przypadku obecności hałasów lub nieprawidłowości.
Prowadzenie produktu podczas spaceru	Nie wciskanie manetki przyspieszenia. Prowadzenie pojazdu obok siebie w czasie przechodzenia przez przejście dla pieszych W strefach dla pieszych, jeśli nie posiada trybu pieszego (6 km/h) W zatłoczonych obszarach.	Naciskanie manetki przyspieszenia. Przejeżdżanie pojazdem przez przejścia dla pieszych. Jeżdżenie pojazdem w strefach dla pieszych, jeśli nie posiada trybu pieszego (6 km/h). Jeżdżenie pojazdem w zatłoczonych obszarach.

Warunki	Używanie właściwe/przewidziane	Niewłaściwe użytkowanie
Po zatrzymaniu się	Osoba prowadząca produkt musi być w stanie z łatwością postawić obie stopy na ziemi, trzymając kierownicę na odpowiedniej wysokości.	Nie być w stanie utrzymać produktu w sposób stabilny i zrównoważony. Siedzieć na produkcie podczas jazdy lub stania w miejscu.
Jazda w normalnych warunkach	Kierownica bez zawieszonych przedmiotów.	Przedmioty zawieszane na kierownicy mogą powodować utratę stabilności i przeszkadzać podczas manewrów.
	Jazda z trzymaniem obu rąk na kierownicy.	Jazda z użyciem jednej ręki lub bez rąk na kierownicy.
	Nieużywanie urządzeń takich jak telefony, smartwatche, odtwarzacze muzyki, słuchawki douszne.	Używanie urządzeń takich jak telefony, smartwatche, odtwarzacze muzyki, słuchawki douszne.
	Wygodne i bezpieczne prowadzenie pojazdu z obiema stopami na podłożu.	Prowadzenie pojazdu z jedną lub dwoma stopami poza podestem. Zakaz przenoszenia i koncentrowania ciężaru na tylnym błotniku.
	Jazda z użyciem kasku i sprzętu ochronnego.	Jazda bez kasku i sprzętu ochronnego.
	Jeździć po łatwo dostępnych, gładkich i utwardzonych drogach, unikać obszarów o dużym natężeniu ruchu drogowego i pieszego: np. dedykowana ścieżka rowerowa, powierzchnie z gładką powierzchnią.	Jazda po autostradzie, drogach dalekobieżnych. Jazda po ruchliwych drogach. Jazda po chodnikach. Jazda w zatłoczonych obszarach. Jazda po bardzo nierównych drogach. Jazda w pobliżu: rowów, zboczy, portów, morza, jezior i rzek. Nieprzestrzeganie obowiązujących przepisów i zasad ruchu drogowego. Nieprzestrzeganie obowiązujących przepisów i zasad ruchu drogowego.
	Przestrzeganie lokalnych przepisów i zasad ruchu drogowego.	
	Patrzeć zawsze przed siebie i uważanie na wszystkie przeszkody, pojazdy i pieszych w pobliżu.	Rozpraszenie się podczas jazdy.
	Zmiana kierunku, po upewnieniu się, że jest się widzianym i zmniejszając prędkość. W każdym przypadku, należy wskazać zmianę kierunku ruchu i zmniejszyć prędkość, przestrzegając przepisów ruchu drogowego i uważając na osoby najbardziej narażone na wypadki. Używanie kierunkowskazów, jeśli są obecne.	Gwałtowna zamiana kierunku jazdy przy dużej prędkości, bez upewnienia się, że jest się widzianym. Jednoczesne hamowanie i skręcanie powoduje niestabilność pojazdu. Nieużywanie kierunkowskazów.
	Zwolnienie w obecności pieszych. Używanie trybu pieszego w strefach dla pieszych (6 km/h). Ostrzeżenie o swojej obecności za pomocą dzwonka.	Przyspieszanie lub utrzymywanie stałej prędkości w obecności pieszych. Jazda bez użycia trybu pieszego w strefach dla pieszych (6 km/h). Brak ostrzeżenia o swojej obecności za pomocą dzwonka.
Nierówne warunki drogowe: progi zwalniające/stopnie/ nierówna nawierzchnia drogi	Jazda z umiarkowaną prędkością. Lekko ugiąć kolana, aby lepiej amortyzować wstrząsy podczas pokonywania nierównej powierzchni.	Jazda z dużą prędkością. Przyspieszanie po przejechaniu progów zwalniających i rowów, zjeżdżanie po schodach, przeszkakiwanie przez przeszkody, wjeżdżanie na chodniki, sztywna jazda.

Warunki	Używanie właściwe/przewidziane	Niewłaściwe użytkowanie
Zachowanie: na zakrętach, zjazdach, w obecności przeszkód, pobliskich pojazdów i pieszych	Zachowanie bezpiecznej odległości. Zaprzestanie przyspieszania. Hamowanie i zwalnianie. Jazda z umiarkowaną prędkością i bezpieczne hamowanie. Zwracanie uwagi na bramy i inne przeszkody na wysokości.	Nieprzestrzeganie bezpiecznego odstępu. Przyspieszanie. Jazda z dużą prędkością, nagłe hamowanie. Przejeżdżanie pod przeszkodami na wysokości.
Warunki widoczności	Używać produktu tylko wtedy, gdy światło jest wystarczające do zapewnienia bezpiecznej jazdy. Podczas jazdy w trudnych warunkach oświetleniowych (pół godziny po zachodzie słońca, przez cały okres ciemności, a także w ciągu dnia, jeśli warunki atmosferyczne uniemożliwiają widoczność drogi, podczas jazdy w tunelach) należy pamiętać o włączeniu świateł oraz o założeniu kamizelki lub szelek odblaskowych.	Jazda w trudnych warunkach oświetleniowych z wyłączonymi światłami i bez założonej kamizelki odblaskowej lub szelek.
Warunki pogodowe	Jazda w optymalnych warunkach meteorologicznych (bez deszczu).	Prowadzenie pojazdu w trudnych warunkach: podczas deszczu, opadów śniegu, w obecności lodu lub błota na drodze, silnego wiatru, w przypadku mgły.
Parkowanie	W wyznaczonych miejscach, bez utrudniania ruchu pojazdów i pieszych. Na gładkich powierzchniach, zapewniając stabilność. Wyłączyć produkt i używać zawsze urządzenia zabezpieczającego przed kradzieżą. Używać dostępnej podpórki.	W dowolnym miejscu, utrudniając ruch pojazdów i pieszych. Na nierównych powierzchniach i bez zapewnienia stabilności. Pozostawiać włączony produkt bez nadzoru, bez urządzenia zabezpieczającego przed kradzieżą.
Uprawianie sportów ekstremalnych/akrobacji	NIE	TAK. Jazda w pobliżu: rowów, zboczy, portów, morza, jezior i rzek. Przejeżdżanie przez kałuże. Ściganie się z innymi pojazdami.
Narażanie produktu na silne zderzenia	NIE	TAK. Rzucanie na rzeczy lub osoby, zrzucanie ze schodów lub z wysokości.

Co robić po upadku:

Sprawdzić, czy manetka przyspieszenia działa prawidłowo. W tym celu kilka razy przyspieszyć i zwolnić.

Zawsze sprawdzać, czy hamulce działają prawidłowo. W tym celu należy zsiąść z pojazdu, popychać go do przodu i hamować, aby upewnić się, że reaguje na polecenia.

Sprawdzić, czy wszystkie elementy pojazdu znajdują się na swoim miejscu i są stabilnie zamocowane.

Sprawdzić stan zużycia i ciśnienie w oponach (sprawdzić zalecane wartości z boku opony).



Sprawdzić stan zużycia hamulców i linek.



Hamulce mogą się nagrzewać podczas użytkowania. Nie dotykać po użyciu.

2. Zawartość opakowania i montaż

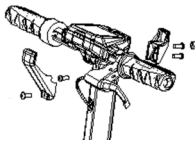
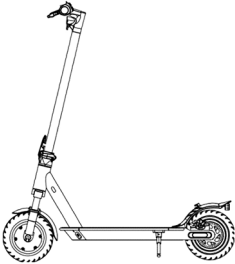
Produkt zmontowany, kierownicę należy zamontować za pomocą odpowiednich śrub zawartych w opakowaniu.

Model	Ilustracja odniesienia	W opakowaniu	Montaż kierownicy
Adventurer Urban Camou		1x Klucz imbusowy 1x Ładowarka 4x Śruby do kierownicy 1x Dętka 4x Naklejki 1x Nakładka na śruby 1x Zaczep transportowy 1x Adapter do pompowania opon	 <p>Postępuj zgodnie z krokami podanymi w następnym paragrafie w celu prawidłowego montażu części przedstawionych na rysunku.</p>
Sentinel		1x Klucz imbusowy 1x Ładowarka 4x Śruby do kierownicy 1x Dętka 4x Naklejki 1x Adapter do pompowania opon	 <p>Włóż 4 śruby, bez dokręcania, następnie za pomocą dostarczonego klucza sześciokątnego dokręć i zamocuj kierownicę.</p>

Sekwencja:

Urban Camou / Adventurer:

- Otworzyć opakowanie i usunąć górne opakowanie.
- Unieść drążek, włożyć kierownicę, uważając, aby nie zgnieść linek.
- Przymocować drążek poprzez złożenie dźwigni zamykającej. Wcisnąć w dół pierścieni zabezpieczający mechanizmu składania.
- Ustawić zaczep po wewnętrznej stronie drążka i włożyć 2 śruby (ze zmniejszonym łbem) bez ich dokręcania.
- Włożyć śrubę (o zmniejszonym łbie) do pierwszego otworu po przeciwnej stronie drążka.
- Dokręcić 3 wcześniej włożone śruby.
- Umieścić nakładkę na śruby między pozostałym otworem a osłoną wyświetlacza, włożyć śrubę (z szerokim łbem) i dokręcić ją tylko na tyle, aby nie uszkodzić nakładki.
- Wyjąć produkt z opakowania, otworzyć podpórkę i sprawdzić stabilność produktu.
- Wyregulować mechanizm zamykający drążek (jeśli to konieczne*).
- Sprawdzić ciśnienie w oponach (zalecana wartość podana jest na boku opony).

Sentinel:

- Otworzyć opakowanie i usunąć górne opakowanie.
- Otworzyć drążek kierownicy i przymocować go, zamykając dźwignię mechanizmu zamykającego.
- Podłączyć kabel zasilający wyświetlacza do okablowania głównego (jeśli to konieczne).
- Zamontować kierownicę na drążku, zwracając uwagę na linki, włożyć 4 śruby i dokręcić je kluczem sześciokątnym.
- Wyjąć produkt z opakowania
- Otworzyć stopkę i sprawdzić stabilność produktu
- Wyregulować mechanizm zamykający drążek (jeśli to konieczne)**.

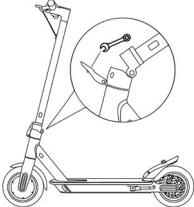
Model	Ilustracja odniesienia	* Regulacja
Adventurer Urban Camou		<p>Na zewnątrz mechanizmu znajduje się śruba z gniazdem sześciokątnym. Jeśli drążek kierownicy nie jest zbyt stabilny po zamknięciu, należy go wyregulować śrubą mechanizmu, dokręcając lub odkręcając tylko na tyle, aby zwiększyć stabilność drążka.</p>
Sentinel		<p>Wewnątrz dźwigni mechanizmu zamykającego znajduje się śruba sześciokątna. Jeśli drążek kierownicy nie jest zbyt stabilny po zamknięciu, należy go wyregulować śrubą mechanizmu, dokręcając lub odkręcając tylko na tyle, aby zwiększyć jego stabilność.</p>

UWAGA

Prawidłowo złożyć produkt. Jeżeli w czasie montażu wykryje się jakiegokolwiek wady fabryczne, etapy procedury opisane w sposób niewystarczająco zrozumiały lub trudności montażowe lub regulacyjne, nie używać pojazdu i skontaktować się ze sprzedawcą lub odwiedzić stronę www.jeepurbanemobility.com w celu uzyskania pomocy technicznej.

Używać tylko akcesoriów i/lub dodatkowych części zatwierdzonych przez producenta.

Trzymać dzieci z dala od plastikowych części (w tym materiałów opakowaniowych) i małych części, które mogą spowodować uduszenie.

Nie wolno w jakikolwiek sposób modyfikować ani przerabiać produktu lub jego części, gdyż może to niekorzystnie wpłynąć na wydajność, konstrukcję oraz spowodować uszkodzenia. Usunąć wszelkie ostre krawędzie spowodowane niewłaściwym użytkowaniem, pęknięciem lub uszkodzeniem produktu. W przypadku wykrycia jakichkolwiek wad fabrycznych, nietypowych odgłosów lub innych nieprawidłowości, nie używać pojazdu i skontaktować się ze sprzedawcą lub odwiedzić stronę internetową www.jeepurbanemobility.com w celu uzyskania pomocy technicznej.

3. Opis części produktu

Ze względu na stały postęp technologiczny producent zastrzega sobie prawo do wprowadzania zmian w produkcie bez uprzedzenia i bez automatycznej aktualizacji niniejszej instrukcji.

Aby uzyskać więcej informacji i zapoznać się z najnowszą wersją niniejszej instrukcji, należy odwiedzić stronę internetową www.jeepurbanemobility.com

Adventurer / Urban Camou



Sentinel

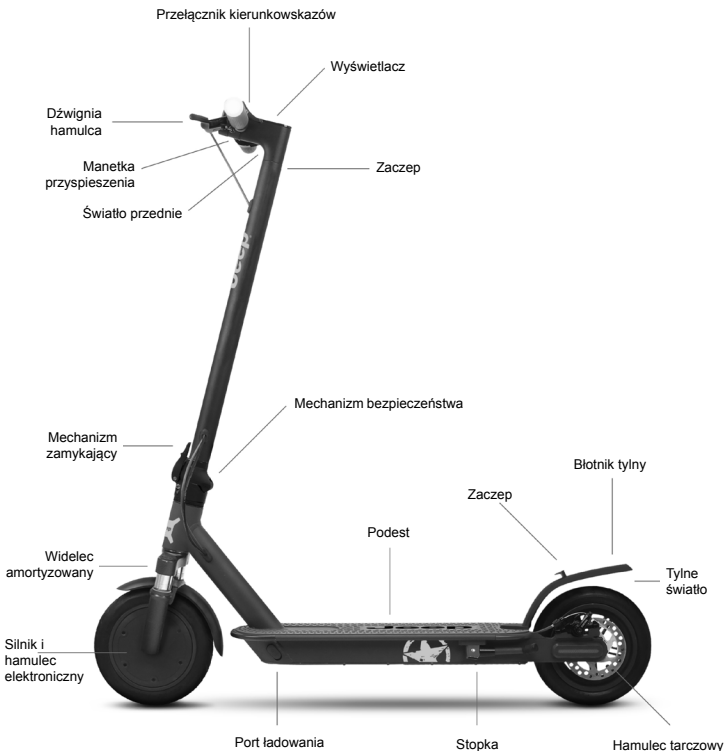

4. Ładowanie akumulatora

UWAGA

Przed pierwszym użyciem naładować akumulator hulajnogi do 100%. Upewnić się, że produkt, ładowarka i port ładowania są suche.

Instrukcje

1. Otworzyć stopkę
2. Wylądować hulajnogę

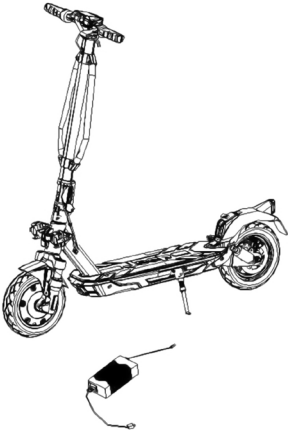
Model	Ilustracja odniesienia	Instrukcje
Adventurer Urban Camou Sentinel		<ul style="list-style-type: none">- Zdjąć gumową zaślepkę z gniazda ładowania.- Podłączyć ładowarkę do gniazda elektrycznego, a następnie do portu ładowania.- Czerwona dioda na ładowarce (wskazująca proces ładowania) zmieni kolor na zielony (ładowanie zakończone), gdy produkt będzie w pełni naładowany.- Po zakończeniu ładowania należy odłączyć ładowarkę od pojazdu i ponownie włożyć gumową zaślepkę.- Odłączyć ładowarkę od gniazdku prądu. <p>Nie należy włączać hulajnogi podczas ładowania.</p> <p>UWAGA</p> <p>Czerwone światło zapalone na zasilaczu zmieni barwę na zieloną, kiedy ładowanie zostanie zakończone.</p>

UWAGA

Do ładowania produktu należy używać WYŁĄCZNIE oryginalnej ładowarki

Model	Model ładowarki	Napięcie wyjściowe	Czas ładowania
Adventurer	HVE063-4200150	42V – 1,5A	7 h
Urban Camou	HVE126-5460200	54,6V – 2,0A	5 h
Sentinel	XHK-916-42015	42V – 1,5A	5 h

Użycie ładowarki innego typu może spowodować uszkodzenie produktu lub stwarzać inne potencjalne zagrożenia. Nigdy nie ładować produktu pozostawionego bez nadzoru. Nie włączać produktu w czasie ładowania.

Po każdym użyciu należy całkowicie naładować akumulator, aby przedłużyć jego żywotność. Nie ładować produktu bezpośrednio po użyciu. Pozostawić produkt do ochłodzenia na jedną godzinę, a następnie naładować.

Nie ładować produktu przez zbyt długi okres czasu. Przeładowanie akumulatora skraca jego żywotność i stwarza inne potencjalne zagrożenia.

Unikać całkowitego rozładowania akumulatora pojazdu, ponieważ może to doprowadzić do jego uszkodzenia.

Uszkodzenia spowodowane długotrwałym brakiem naładowania są nieodwracalne i nie są objęte ograniczoną gwarancją. Po wystąpieniu uszkodzenia akumulatora nie można go ponownie naładować (zabrania się demontowania akumulatora przez personel niewykwalifikowany, ponieważ może to spowodować porażenie prądem, zwarcie lub nawet poważne wypadki). Jeśli z powodu dłuższej nieobecności, np. wyjazd na wakacje, powierza się urządzenie innym osobom, należy zostawić je naładowane tylko częściowo (20-50% naładowania), nie w pełni.

Regularnie sprawdzać wzrokowo ładowarkę i jej kable. W przypadku widocznego uszkodzenia przewodu ładowarki, zaprzestać używania, aby uniknąć dodatkowych uszkodzeń i/lub ryzyka. Prosimy o kontakt w celu dokonania wymiany.

Ostrzeżenia dotyczące akumulatora

Akumulator składa się z ogniw litowo-jonowych i z substancji chemicznych szkodliwych dla środowiska i zdrowia człowieka. Nie używać produktu, jeśli wydziela on nietypowy zapach lub nadmierne ciepło. Nie utylizować produktu lub akumulatora razem z odpadami z gospodarstwa domowego. Użytkownik końcowy jest odpowiedzialny za utylizację urządzeń elektrycznych i elektronicznych oraz akumulatorów zgodnie ze wszystkimi obowiązującymi przepisami.

Nie używaj akumulatorów zużytych, uszkodzonych i/lub nieoryginalnych, innych modeli lub marek.



Nie należy pozostawiać akumulatora w pobliżu ognia lub źródeł ciepła. Zagrożenie pożarem i wybuchem.

Nie otwierać, nie demontować i nie narażać akumulatora na uderzenia, nie rzucać, nie przebijać i nie przyklejać jakichkolwiek przedmiotów do akumulatora.

Nie dotykać żadnych substancji wyciekających z akumulatora, ponieważ zawierają one substancje niebezpieczne. Nie pozwalać, aby dzieci lub zwierzęta dotykały akumulatora.

Nie ładować nadmiernie lub dopuszczać do zwarcia w akumulatorze. Zagrożenie pożarem i wybuchem.

Nie zanurzać akumulatora w wodzie ani nie narażać go na kontakt z wodą czy innymi płynami. Nie narażać akumulatora na bezpośrednie działanie promieni słonecznych, nadmierne ciepło lub zimno (np. nie pozostawiać produktu lub akumulatora w samochodzie wystawionym na bezpośrednie działanie promieni słonecznych przez wydłużony okres czasu), nie używać w środowisku zawierającym gazy wybuchowe lub płomienie.

Nie przenosić ani nie przechowywać akumulatora razem z metalowymi przedmiotami, takimi jak spinaki do włosów, naszyjnik itp. Kontakt metalowych przedmiotów ze stykami akumulatora może spowodować zwarcia prowadzące do obrażeń ciała lub śmierci.

5. Informacje dotyczące sterowników / Panelu sterowania

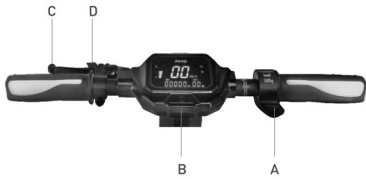

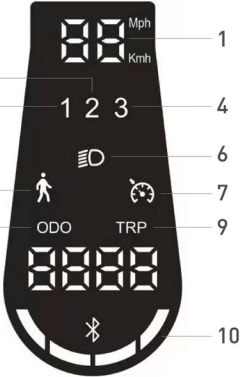

Model	Ilustracja	Opis	
Adventurer Urban Camou		A	Manetka przyspieszania: naciśnij w dół, aby przyspieszyć.
		B	Przycisk włączenia: naciśnij aby włączyć/wyłączyć produkt.
		B	Zmiana poziomu prędkości: naciśnij 2 razy przycisk (B), aby wybrać żądany poziom.
		B	Reflektory: naciśnij 1 raz przycisk, aby je włączyć/wyłączyć.
		C	Dźwignia hamulca: naciśnij dźwignię, aby zahamować.
		D	Dzwonek: naciśnij 1 raz dźwignię, aby zadzwonić.

Sentinel		A	Dzwonek: naciśnij 1 raz dzwignię, aby zadzwonić.
		B	Przycisk włączenia: naciśnij aby włączyć/wyłączyć produkt.
		B	Zmiana poziomu prędkości: naciśnij 2 razy, aby wybrać żądany poziom.
		B	Reflektory: naciśnij 1 raz przycisk, aby je włączyć/wyłączyć.
		C	Dźwignia hamulca: naciśnij dzwignię, aby zahamować.
		D	Dzwonek: naciśnij 1 raz dzwignię, aby zadzwonić.

Model	Ilustracja odniesienia	Symbol
Adventurer Urban Camou		<ol style="list-style-type: none"> Poziom naładowania akumulatora: Wskazuje pozostały poziom naładowania baterii. Tachometr: Wskazuje chwilową prędkość pojazdu. ODO: Całkowita przebyta odległość. TRIP: Odległość przebyta w czasie pojedynczej sesji. Reflektory: Kontrolka włączenia reflektorów. Poziom 1 - tryb ECO. Poziom 2 - tryb D. Poziom 3 - tryb S+. Kontrolka Bluetooth: Możliwość podłączenia smartfona. Cruise Control: Utrzymywanie prędkości jazdy. Uaktywnia się po utrzymaniu prędkości na takim samym poziomie przez kilka sekund. Wyświetlacz wyemituje krótki sygnał dźwiękowy. Tryb pieszego: pomoc w pchaniu pojazdu z migającym tylnym reflektorem.

<p>Sentinel</p>		<ol style="list-style-type: none"> 1. Tachometr: Wskazuje chwilową prędkość pojazdu. 2. Poziom 1 - tryb ECO. 3. Poziom 2- tryb DRIVE. 4. Poziom 3- tryb SPORT. 5. Tryb pieszego: pomoc w pchaniu pojazdu z migającym tylnym reflektorem. 6. Reflektory: Kontrolka włączenia reflektorów. 7. Cruise Control: Utrzymywanie prędkości jazdy. Uaktywnia się po utrzymaniu prędkości na takim samym poziomie przez kilka sekund. Wyświetlacz wyemituje krótki sygnał dźwiękowy. 8. ODO: Całkowita przebyta odległość. 9. TRIP: Odległość przebyta w czasie pojedynczej sesji. 10. Poziom naładowania akumulatora: Wskazuje pozostały poziom naładowania baterii.
-----------------	--	---

Kierunkowskazy (jeżeli zostały one przewidziane)

Modele*		
<p>Adventurer</p> <p>Urban Camou</p>	<p>Napęd:</p> 	<p>W modelach, w których są one dostępne, kierunkowskazy znajdują się na końcach kierownicy (po lewej i po prawej stronie).</p> <p>Kierunkowskazy są niezbędne dla natychmiastowego zasygnalizowania zmiany kierunku ruchu w czasie jazdy.</p> <div data-bbox="677 981 878 1027" style="border: 1px solid black; padding: 5px; display: inline-block;">  UWAGA </div> <p>Przed każdym użyciem produktu sprawdzić, czy kierunkowskazy funkcjonują prawidłowo.</p>
<p>Sentinel</p>		<p>Kierunkowskazy są niezbędne dla natychmiastowego zasygnalizowania zmiany kierunku ruchu w czasie jazdy.</p> <div data-bbox="677 1220 878 1266" style="border: 1px solid black; padding: 5px; display: inline-block;">  UWAGA </div> <p>Przed każdym użyciem produktu sprawdzić, czy kierunkowskazy funkcjonują prawidłowo.</p>

6. Instrukcje użytkowania

- Przed pierwszym użyciem, naładować akumulator do pełna.
- Sprawdzić ciśnienie w oponach (patrz zalecane wartości z boku opony). W przypadku, gdy produkt nie przejedzie co najmniej 60% przewidzianych kilometrów lub w ciągu pierwszych 3 miesięcy używania nie osiągnie prędkości maksymalnej, mogło dojść do spadku ciśnienia w oponach, należy je napompować, aby przywrócić wartość ciśnienia wskazaną w instrukcji.
- Sprawdzić i wyregulować hamulce.
- Włączyć wyświetlacz.
- Ustawić produkt na płaskiej powierzchni.
- Mocno trzymać kierownicę obiema rękami. Wejść na podest jedną nogą, drugą lekko się odepchnąć i przyspieszyć.





UWAGA

Funkcja Zero Start: manetka przyspieszenia zaczyna działać, gdy prędkość jazdy do przodu przekroczy 3 km/h.

Ze względów bezpieczeństwa produkt został fabrycznie skonfigurowany, aby uniemożliwić start z miejsca.

- Prowadząc produkt, podczas skręcania przechylać ciało w kierunku jazdy i powoli skręcaj kierownicą.
- Aby zatrzymać produkt, zwolnij manetkę przyspieszenia i naciśnij dźwignię hamulca
- Przed zejściem z produktu, należy go całkowicie zatrzymać. Schodzenie z produktu podczas jazdy, może spowodować obrażenia.
- Przed każdym użyciem skontroluj hamulce i stan ich zużycia, sprawdź ciśnienie w oponach (zalecana wartość podana jest na boku opony), zużycie kół, manetkę przyspieszenia i stan naładowania akumulatora.

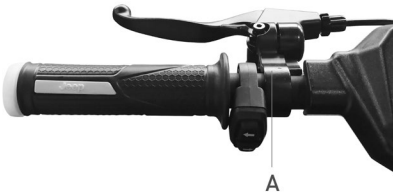
Regulacja dźwigni hamulców

Adventurer / Urban Camou	Wskazania
	W razie potrzeby można wyregulować pozycję dźwigni hamulca, odkręcając śrubę (A). Po wyregulowaniu pozycji, dokręcić śrubę (A).
Sentinel	Wskazania
	W razie potrzeby można wyregulować pozycję dźwigni hamulca, odkręcając śrubę (A). Po wyregulowaniu pozycji, dokręcić śrubę (A).

Model	Zdjęcia	Wskazania
Adventurer Urban Camou Sentinel		<p>Jeśli hamulec jest zbyt ciasny lub zbyt luźny, użyj klucza imbusowego, aby poluzować śrubę (A), a następnie dostosuj linkę hamulca (jeśli jest zbyt ciasna, skróć linkę hamulca pociągając do góry, jeśli jest zbyt luźna, pociągnij linkę hamulca do dołu) i ponownie dokręć śrubę (A).</p> <p>Sprawdzić poprawne wyrównanie pomiędzy szczęką hamulca a tarczą. Użyj śrub (B) i (C), aby w razie potrzeby wyregulować pozycję / wyrównanie na tarczy.</p>

7. Składanie hulajnogi i transport

Upewnij się, że hulajnoga elektryczna jest wyłączona. Przytrzymać drążek kierownicy jedną ręką, pociągnąć za dźwignię, złożyć drążek kierownicy przemieszczając go w kierunku platformy i zacześcić.

Adventurer / Urban Camou	Wskazania
	<div style="border: 1px solid black; padding: 5px; display: inline-block; text-align: center;"> UWAGA </div> <p>Po złożeniu, przenosić hulajnogę trzymając drążek kierownicy jedną lub obiema rękami.</p> <p>Upewnij się, że czy że produkt jest dobrze zabezpieczony podczas transportu. Jeśli nie jest się pewnym, czy jest się w stanie utrzymać wagę produktu, nie kontynuować transportu z uniesionym produktem. Nagle upuszczenie może doprowadzić do poważnych obrażeń oraz do uszkodzenia samego produktu.</p>

8. Zasięg i wydajność

Maksymalny zasięg i wydajność zależą od kilku zmiennych:

Nawierzchnia: jazda po gładkiej nawierzchni pozwala pokonać większą odległość w porównaniu do jazdy po nierównych drogach i wzniesieniach.

Waga użytkownika: im większa jest masa ciała użytkownika, tym krótsza będzie przejechana odległość niewymagająca doładowania pojazdu.

Temperatura: zbyt niska lub zbyt wysoka temperatura otoczenia ma wpływ na zasięg jazdy hulajnogi.

Prędkość i styl jazdy: płynna i stabilna jazda umożliwia wydłużenie zasięgu pojazdu. Ciągłe przyspieszanie, zwalnianie i manewrowanie istotnie zmniejszają zasięg pojazdu. Niższa prędkość jazdy umożliwia wydłużenie zasięgu pojazdu.

Konserwacja: regularne ładowanie akumulatora, prawidłowa konserwacja i systematyczna kontrola ciśnienia w oponach zwiększają zasięg produktu i zapewniają stałą wydajność w czasie.

Poziom naładowania akumulatora wpływa na wydajność, im niższy poziom naładowania, tym niższa będzie prędkość, zwłaszcza na wzniesieniach.

9. Przechowywanie, konserwacja i czyszczenie

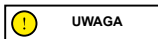

W przypadku zauważenia plam na korpusie produktu oczyścić je wilgotną szmatką. Jeśli plamy nie schodzą, nałożyć na zabrudzone miejsca nieco łagodnego mydła i szczoteczką do zębów usunąć plamy, po czym wytrzeć wilgotną szmatką. W przypadku zarysowań na komponentach z tworzyw sztucznych, w celu ich usunięcia użyć papieru lub innego materiału ściernego. Aby uniknąć poważnych uszkodzeń, nie czyścić hulajnogi alkoholem, benzyną, naftą ani innymi żrącymi lub lotnymi rozpuszczalnikami chemicznymi. Nie myć produktu strumieniem wody pod wysokim ciśnieniem. Podczas czyszczenia produkt powinien być wyłączony, kabel zasilacza odłączony, a gumowa zaślepka założona, ponieważ przedostanie się wody do środka grozi porażeniem elektrycznym lub innymi poważnymi problemami. Przedostanie się wody do wnętrza akumulatora może spowodować uszkodzenie obwodów wewnętrznych, pożar lub wybuch. W przypadku wystąpienia wątpliwości związanych z przeniknięciem wody do wnętrza akumulatora, należy natychmiast zaprzestać używania i przekazać go do punktu pomocy technicznej lub do sprzedawcy w celu wykonania kontroli.

Nieużywany produkt należy przechowywać w suchym i chłodnym pomieszczeniu. Nie pozostawiać go na zewnątrz lub w samochodzie przez długi okres czasu. Nadmierne oddziaływanie światła słonecznego, przegrzanie i zbyt niskie temperatury przyspieszają starzenie się opon i negatywnie wpływają na żywotność zarówno produktu, jak i akumulatora. Nie narażać na działanie deszczu lub wody, ani nie zanurzać i nie myć wodą.

Regularnie sprawdzać dokręcenie poszczególnych przykręconych, części, w szczególności osi kół, mechanizmu składania i transportu, układu kierowniczego, układu hamulcowego, dobry stan ramy, widelców i zawieszef. Nakrętki i wszystkie inne łączniki samozaciskowe mogą stracić swoją skuteczność, dlatego konieczne jest okresowe sprawdzanie i dokręcanie takich elementów.

Jak wszystkie elementy mechaniczne, produkt ten poddawany jest dużym obciążeniom i ulega zużyciu. Poszczególne materiały i komponenty mogą w różny sposób reagować na zużycie lub zmęczenie naprężeniowe. W przypadku przekroczenia żywotności elementu, może on ulec nagłemu pęknięciu, powodując obrażenia kierowcy. Wszelkie pęknięcia, zarysowania lub przebarwienia w miejscach poddawanych dużym obciążeniom wskazują, że okres żywotności elementu został osiągnięty i należy go wymienić.

Sprawdzić stan zużycia opon: nie mogą być na nich obecne przecięcia, pęknięcia, ciała obce, nieprawidłowe wybrzuszenie, brak elementów lub inne uszkodzenia.

Nie podejmować prób samodzielnego demontażu lub naprawy produktu. Wymianą wszystkich elementów hulajnogi powinien zająć się serwis pomocy technicznej. Aby uzyskać więcej informacji należy skontaktować się ze sprzedawcą lub odwiedzić stronę internetową www.jeepurbanemobility.com

10. Konfiguracja aplikacji

Ten produkt można sparować z aplikacją Jeep e-mobility. Aplikacja do kontroli produktu bezpośrednio z poziomu twojego smartfona.



Otwórz aplikację i postępuj zgodnie z instrukcjami sklepu z aplikacjami.

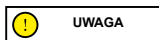

Aplikacja może wymagać różnych uprawnień niezbędnych do korzystania i działania samej aplikacji.

Wersja aplikacji mogła zostać zaktualizowana w Twoim sklepie z aplikacjami. Często sprawdzaj dostępność aktualizacji aplikacji, aby korzystać z nowych funkcji i zawsze mieć zainstalowaną najnowszą wersję aplikacji na swoim urządzeniu.

Nie używaj urządzenia podczas jazdy.

11. Dokumentacja techniczna

Informacje ogólne

	Adventurer		Urban Camou		Sentinel	
Rama	stop magnezu		stop magnezu		aluminium i stal	
Zawieszania	przednie i tylne		przednie i tylne		przednie	
Prędkość	JE-MO-210001 JE-MO-210005	JE-MO-220002	JE-MO-210002 JE-MO-210006	JE-MO-220003	JE-MO-210004	JE-MO-220001
	Pieszy: ≤ 6km/h L2: ≤ 15km/h L3: ≤ 20km/h L4: ≤ 25km/h (max prędkość) *	Pieszy: ≤ 6km/h L2: ≤ 10km/h L3: ≤ 15km/h L4: ≤ 20km/h (max prędkość) *	Pieszy: ≤ 6km/h L2: ≤ 15km/h L3: ≤ 20km/h L4: ≤ 25km/h (max prędkość) *	Pieszy: ≤ 6km/h L2: ≤ 10km/h L3: ≤ 15km/h L4: ≤ 20km/h (max prędkość) *	Pieszy: ≤ 6km/h L2: ≤ 10km/h L3: ≤ 20km/h L4: ≤ 25km/h (max prędkość) *	Pieszy: ≤ 6km/h L2: ≤ 10km/h L3: ≤ 15km/h L4: ≤ 20km/h (max prędkość) *
Maksymalne nachylenie**	18%		26%		18%	
Hamulce	Elektroniczny hamulec przedni i tarczowy tylny		Elektroniczny hamulec przedni i tarczowy tylny		Elektroniczny hamulec przedni i tarczowy tylny	
Opony	Wymiar: 10" bezdętkowe Ciśnienie: 44PSI/ 3BAR		Wymiar: 10" bezdętkowe Ciśnienie: 44PSI/ 3BAR		Wymiar: 8,5" dętkowe Ciśnienie: 50PSI/ 3.5BAR	
Maksymalne obciążenie	100 kg		100 kg		100 kg	
Kierowca	Sprawdzić przepisy obowiązujące w kraju używania produktu					
Temperatura pracy	-5°C / 45°C		-5°C / 45°C		-0°C / 45°C	
Stopień ochrony	IPX4		IPX4		IPX4	
Czas ładowania	około 7 godzin		około 5 godzin		około 5 godzin	
Zasięg	do 40km		do 45km		do 25km	

System elektryczny

Moc nominalna silnika	≤ 0.35kW; 350W bezszcotkowy	≤ 0.5Kw; 500W Bezszcotkowy	≤ 0,35kW; 350W Bezszcotkowy
Moc maksymalna silnika	0,515Kw; 515W	0,7Kw; 700W	0,515kW; 515W
Wyświetlacz	3.5" dioda LED	3.5" dioda LED	Zintegrowana dioda LED
Akumulator	36V 10.4Ah 374Wh	48V 9.6Ah 461Wh	36V 7.5Ah 270Wh
Zabezpieczenie przed niskim napięciem	30V± 0,5V	40V± 0,5V	31V± 1V
Limit prądu	18A	18A	18A
Kers	Tak	Tak	Tak
Światła	LED tylny i przedni	LED tylny i przedni	LED tylny i przedni
Funkcja	Bluetooth poprzez aplikację	Bluetooth poprzez aplikację	Bluetooth poprzez aplikację

Wymiary

Waga netto	18,5 kg	19,5 kg	12,9 kg
Waga brutto	22,8 kg	23,8 kg	15,4Kg
Wymiary produktu po otwarciu	1195 x 473 x 1168mm	1195 x 473 x 1168mm	1060 x 480 x 1190
Wymiary produktu po zamknięciu	1195 x 473 x 515mm	1195 x 473 x 515mm	1060 x 480 x 480
Wymiary opakowania	1230 x 210 x 535mm	1230 x 210 x 535mm	1090 x 175 x 590

* Przestrzegać przepisów ruchu drogowego i odpowiednich przepisów obowiązujących w kraju użytkowania.

** Może ulegać zmianie w zależności od wagi kierowcy, warunków drogowych i temperatury.

12. Rozwiązywanie problemów

Problem	Przyczyna	Rozwiązanie
Silnik nie działa	Problem elektryczny, obecność kodu błędu	Zwrócić się o pomoc techniczną
Koło napędowe nie obraca się	Problem z hamowaniem Silnik jest zablokowany	Wyregulować hamulce, jeśli problem się utrzymuje, zwrócić się o pomoc techniczną Sprawdzić poprawność dokręcenia koła, bez uruchamiania pojazdu sprawdzić, czy koło obraca się. Jeśli problem utrzymuje się, zwrócić się o pomoc techniczną
Silnik się wyłącza podczas funkcjonowania	Przegrzanie silnika Obecność kodu błędu	Zatrzymać pojazd i poczekać na ochłodzenie silnika Zwrócić się o pomoc techniczną
Po naładowaniu produkt nie włącza się lub wyłącza po kilku km.	Akumulator uległ uszkodzeniu	Zwrócić się o pomoc techniczną
Akumulator nie ładuje się lub produkt nie włącza się	Problemy z połączeniem Akumulator nie jest podłączony (modele z wyjmowanym akumulatorem) Akumulator jest rozładowany Akumulator uległ uszkodzeniu Problemy z ładowarką	Zwrócić się o pomoc techniczną Sprawdzić, czy złącze zasilania jest podłączone. Naładować akumulator do poziomu 100% Zwrócić się o pomoc techniczną Wymienić ładowarkę

Tabela kodów błędów

Model	Kod	Wskazania	Rozwiązanie
Adventurer	E01	Zabezpieczenie przetężeniowe	Wyłączyć pojazd, odczekać kilka minut przed jego ponownym uruchomieniem
	E02	Zabezpieczenie przed niskim napięciem	Ładować akumulator, jeśli nie rozwiąże to problemu, zwrócić się o pomoc techniczną
	E03	Ochrona przed przepięciami	Zwrócić się o pomoc techniczną
	E04	Uszkodzenie silnika	Zwrócić się o pomoc techniczną
	E05	Uszkodzenie MOS centralki	Zwrócić się o pomoc techniczną
	E06	Uszkodzenie MOS centralki	Zwrócić się o pomoc techniczną
	E07	Błąd sygnału centralki	Zwrócić się o pomoc techniczną
Urban Camou	E08	Zabezpieczenie przed przegrzaniem	Wyłączyć pojazd, odczekać kilka minut przed jego ponownym uruchomieniem, w przeciwnym razie skontaktować się z działem pomocy technicznej
	E09	Wadliwe działanie manetki przyspieszania	Zwrócić się o pomoc techniczną
	E10	Uszkodzenie czujnika dźwigni hamulca	Zwrócić się o pomoc techniczną
	E11	Usterka systemu oświetlenia	Zwrócić się o pomoc techniczną
	E12	Błąd komunikacji wyświetlacza	Zwrócić się o pomoc techniczną
	E13	Wadliwe działanie przycisku włączenia	Zwrócić się o pomoc techniczną

Model	Kod	Wskazania	Rozwiązanie
Sentinel	E01	Wadliwe działanie silnika	Zwrócić się o pomoc techniczną
	E02	Uszkodzenie MOS centralki	Zwrócić się o pomoc techniczną
	E03	Wadliwe działanie czujnika hamulca (cut-off)	Zwrócić się o pomoc techniczną
	E04	Wadliwe działanie manetki przyspieszania	Zwrócić się o pomoc techniczną
	E05	Zabezpieczenie przed niskim napięciem	Ładować akumulator, jeśli nie rozwiąże to problemu, zwrócić się o pomoc techniczną
	E06	Błąd komunikacji wyświetlacza	Zwrócić się o pomoc techniczną
	E07	Zabezpieczenie przetężeniowe	Zwrócić się o pomoc techniczną
	E08	Błąd sygnału centralki	Zwrócić się o pomoc techniczną
	E09	Nieprawidłowość blokady silnika bez-szczotkowego	Zwrócić się o pomoc techniczną

13. Odpowiedzialność i ogólne warunki gwarancji

Kierowca bierze na siebie całe ryzyko związane z brakiem kasku lub innego wyposażenia ochronnego.

Użytkownik jest zobowiązany do przestrzegania norm i przepisów obowiązujących lokalnie, które dotyczą:

1. minimalnego dopuszczalnego wieku użytkownika,
2. ograniczeń dotyczących kategorii osób, które mogą używać produktu
3. wszystkich innych aspektów prawnych

Ponadto użytkownik jest zobowiązany do utrzymywania produktu w stanie czystości, doskonałej wydajności oraz do poddawania produktu regularnej konserwacji, przewidzianym kontrolom bezpieczeństwa, zgodnie z opisem wskazanym w odpowiednich sekcjach instrukcji, oraz do przechowania całej dokumentacji dotyczącej konserwacji. Użytkownikowi zabrania się manipulowania przy produkcie, w jakikolwiek sposób.

Firma uchyla się od odpowiedzialności za jakiegokolwiek szkody na mieniu lub osobach, w przypadku gdy:

- jest używany w sposób niewłaściwy lub niezgodny ze wskazaniami podanymi w instrukcji obsługi;
- po nabyciu, wszystkie lub niektóre komponenty produktu zostaną naruszone lub zmodyfikowane.

W przypadku nieprawidłowości działania produktu, które nie zostały spowodowane niewłaściwym zachowaniem użytkownika i w celu zapoznania się z ogólnymi warunkami gwarancji, prosimy o kontakt ze swoim sprzedawcą lub odwiedzenie strony internetowej www.jeepurbanemobility.com

Gwarancja Prawna nie ma zastosowania w przypadku wystąpienia usterek lub nieprawidłowości na Produktach, które zostały spowodowane zdarzeniami losowymi i/lub przypisywanymi odpowiedzialności Nabywcy tj. nieprawidłowe używanie Produktów, używanie niezgodne z przeznaczeniem i/lub ze wskazaniami podanymi w dokumentacji technicznej załączonej do Produktu, brak regulacji części mechanicznych, naturalne zużycie materiałów eksploatacyjnych, błędy montażowe, brak konserwacji i/lub używanie w sposób niezgodny z instrukcją.

Gwarancja Prawna nie obejmuje, między innymi:

- uszkodzeń spowodowanych uderzeniami, przypadkowym upadkiem lub kolizją, przebieciami;
- uszkodzeń spowodowanych użytkowaniem, narażeniem lub przechowywaniem w nieodpowiednim środowisku (np. obecność deszczu i/lub błota, narażenie na wilgoć lub nadmierne ciepło, kontakt z piaskiem lub innymi substancjami)
- uszkodzeń spowodowanych brakiem regulacji przed włączeniem do ruchu drogowego i/lub brakiem konserwacji części mechanicznych, hamulców tarczowych, kierownicy, opon, itp., błędną instalacją lub błędnym montażem części, lub komponentów
- naturalnego zużycia materiałów eksploatacyjnych: mechaniczny hamulec tarczowy (np. klocki, zaciski, tarcza, linki), opony, podesty, uszczelki, łożyska, światła LED i żarówki, stopka, pokręta, błotniki, części gumowe (podest), okablowanie złącz kablowych, osłony i naklejki itp.;
- niewłaściwej konserwacji i/ lub niewłaściwego użytkownika akumulatora produktu;
- manipulowania i/lub wywierania nadmiernej siły na części produktu;
- niewłaściwej lub nieodpowiedniej konserwacji, lub zmian na produkcie;
- nieprawidłowego używania produktu (np: nadmierne obciążenie, używanie w zawodach sportowych i/lub w celu wynajmu lub leasingu);
- konserwacji, napraw i/lub interwencji technicznych na produkcie wykonanych przez nieupoważnione podmioty trzeciej;
- uszkodzeń Produktów wynikłych w czasie transportu, jeżeli został on wykonany przez Nabywcę;
- uszkodzeń i/lub wad spowodowanych używaniem nieoryginalnych części zamiennych.

Prosimy o zapoznanie się z najnowszą wersją warunków gwarancji dostępną na stronie www.jeepurbanemobility.com/en/support/

14. Usuwanie odpadów

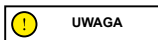

Postępowanie z odpadami elektrycznymi i elektronicznymi po zakończeniu okresu eksploatacji (dotyczy wszystkich państw Unii Europejskiej i innych systemów europejskich, w których przewidziano zbiórkę selektywną)

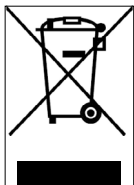

Ten symbol umieszczony na produkcie lub na opakowaniu oznacza, że produktu nie wolno usuwać wraz z odpadami z gospodarstwa domowego, lecz należy go przekazać do odpowiedniego punktu zbiórki w celu poddania recyklingowi wraz ze sprzętem elektrycznym i elektronicznym (WEEE).

Zapewniając prawidłową utylizację tego produktu, pomożesz zapobiec potencjalnym negatywnym skutkom dla środowiska i zdrowia, które mogłyby spowodować jego niewłaściwa utylizacja.

Recykling materiałów pomaga chronić zasoby naturalne.

Aby uzyskać więcej szczegółowych informacji na temat recyklingu i utylizacji omawianego produktu, skontaktować się z lokalnym zakładem utylizacji odpadów lub punktem sprzedaży, w którym został zakupiony produkt.

W każdym przypadku utylizować zgodnie z przepisami obowiązującymi w kraju zakupu.

W szczególności, konsumentom nie wolno usuwać produktów elektrycznych i elektronicznych razem z odpadami z gospodarstwa domowego, powinni przekazywać je do selektywnej zbiórki tego typu odpadów na dwa różne sposoby:

- Do Gminnych Punktów Zbiórki (zwanymi również wyspami ekologicznymi), bezpośrednio lub za pośrednictwem służb zbierających odpady w gminach, gdzie są one dostępne.
- do punktów sprzedaży nowego sprzętu elektrycznego i elektronicznego.

Może tu być bezpłatnie dostarczany sprzęt WEEE niewielkich rozmiarów (o najdłuższym boku mniejszym niż 25 cm), natomiast większy sprzęt WEEE można oddać w systemie 1 za 1, tzn. oddając stary produkt przy zakupie nowego o tych samych funkcjach.

Ponadto w przypadku nabycia przez konsumenta nowej AEE, gwarantowany jest tryb 1 na 1, niezależnie od wymiarów RAEE.

W przypadku nielegalnej utylizacji sprzętu elektrycznego lub elektronicznego mogą zostać zastosowane kary przewidziane przez obowiązujące przepisy dotyczące ochrony środowiska.

W przypadku gdy RAEE zawierają baterie lub akumulatory, muszą być one usunięte i poddane odpowiedniej zbiórce selektywnej.

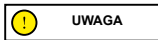

Postępowanie ze zużytymi bateriami/akumulatorami (dotyczy wszystkich krajów Unii Europejskiej i innych systemów europejskich, w których przewidziano zbiórkę selektywną)

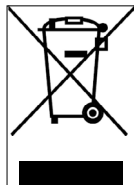

Ten symbol na produkcie lub opakowaniu oznacza, że baterii/akumulatora nie wolno usuwać wraz z odpadami z gospodarstwa domowego. Na niektórych rodzajach akumulatorów ten symbol może być używany w połączeniu z symbolem pierwiastka chemicznego.

Symbole chemiczne rtęci (Hg) lub ołowiu (Pb) są dodawane w przypadku, gdy akumulator zawiera więcej niż 0,0005% rtęci lub 0,004% ołowiu.

Zapewniając prawidłową utylizację baterii lub akumulatorów, pomożesz zapobiec potencjalnym negatywnym skutkom dla środowiska i zdrowia, które mogłyby spowodować ich niewłaściwa utylizacja. Recykling materiałów pomaga chronić zasoby naturalne. Jeśli ze względów bezpieczeństwa, wydajności lub zabezpieczenia danych produkty wymagają stałego połączenia do baterii/akumulatora wewnętrznego, mogą być one wymienione wyłącznie przez wykwalifikowany personel serwisowy.

Po zakończeniu okresu żywotności, przekazać produkt do autoryzowanych punktów zbiórki zużytego sprzętu elektrycznego i elektronicznego: gwarantuje to prawidłową utylizację akumulatora.

Aby uzyskać szczegółowe informacje na temat sposobu utylizacji zużytej baterii, akumulatora lub produktu, skontaktować się z lokalnym zakładem utylizacji odpadów lub punktem sprzedaży, w którym zakupiono produkt.

W każdym przypadku utylizować zgodnie z przepisami obowiązującymi w kraju zakupu.

Tato příručka platí pro následující elektrické koloběžky:

Adventurer Urban Camou Sentinel

Obsah

1. Bezpečnostní pokyny
2. Obsah balení a sestavení
3. Popisný přehled výrobku
4. Nabíjení baterie
5. Informace o ovladačích/Ovládací panel
6. Rychlonávod
7. Složení a přeprava
8. Autonomie a výkon
9. Úschova, údržba a čištění
10. Konfigurace aplikace
11. Technický list
12. Řešení problémů
13. Odpovědnost a obecné záruční podmínky
14. Informace o likvidaci

Návod k použití

Překlad původního návodu

Děkujeme, že jste si vybrali tento výrobek.

Informace, technickou podporu, servis a všeobecné záruční podmínky získáte u svého prodejce nebo na internetových stránkách www.jeepurbanemobility.com

1. Bezpečnostní pokyny

DŮLEŽITÉ! Před použitím výrobku si pečlivě přečtete a dodržujte následující pokyny. Tento návod si uschovejte pro budoucí použití nebo pro nové uživatele.

Věnujte čas osvojení si základů praxe, abyste se vyhnuli vážným nehodám, ke kterým může dojít v prvních měsících. Obratě se na svého prodejce, který vám poradí, jak výrobek správně používat, nebo vás odkáže na kompetentní školicí organizaci.

Společnost odmítá jakoukoli přímou nebo nepřímou odpovědnost vyplývající z nesprávného používání výrobku, nedodržení silničních předpisů i pokynů v tomto návodu, nehod a sporů způsobených nedodržением předpisů a nezákonným jednáním.

Tento výrobek je určen k rekreačním účelům, k použití pouze jednou osobou, nikoli k přepravě spolujezdců, a proto jej nemůže používat více než jedna osoba najednou.

Nijak neměňte zamýšlené použití vozidla, tento výrobek není vhodný pro kaskadérské kousky, soutěže, přepravu předmětů, tažení jiných vozidel nebo přídatných zařízení.

Elektrická koloběžka se musí používat opatrně, vždy s ohledem na **pravidla** stanovená silničními předpisy země, ve které se používá, aby se předešlo nebezpečí a byla zajištěna maximální opatrnost vůči sobě i ostatním.

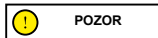

Orientační konstrukční požadavky na vozidlo:

Model elektrické koloběžky	Jeep Urban Camou	Jeep Adventurer	Jeep Sentinel
Kód výrobku bez blinkrů	JE-MO-210002	JE-MO-210001	-
Kód výrobku včetně blinkrů	JE-MO-210006 JE-MO-220003	JE-MO-210005 JE-MO-220002	JE-MO-210004 JE-MO-220001
Hmotnost MIN (kg)	30	30	30
Hmotnost MAX (kg)	100	100	100
*Věk MIN	14	14	14
*Věk MAX	65	65	65
Výška (cm) MIN	120	120	120
Výška (cm) MAX	200	200	200

* Před použitím výrobku zkontrolujte a dodržujte místní platné předpisy týkající se minimálního povoleného věku řidiče, omezení typu řidiče, jenž smí výrobek používat, a použití samotného výrobku.

Vážená hladina emisního akustického tlaku (hluku) A u ucha řidiče je nižší než 70 dB(A).

Grafická podoba bezpečnostních upozornění

Pro identifikaci bezpečnostních hlášení v tomto návodu se používají následující grafické symboly. Jejich účelem je upozornit čtenáře/uživatele na správné a bezpečné používání výrobku.

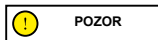

Dávejte pozor

Upozorňuje na pravidla, která je třeba dodržovat, aby nedošlo k poškození výrobku a/nebo aby se předešlo nebezpečným situacím.



Zbytková rizika

Upozorňuje na přítomnost nebezpečí, která způsobují zbytková rizika, jimž musí uživatel věnovat pozornost, aby se vyhnul zranění nebo hmotným škodám.

Všeobecná upozornění

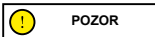

Je důležité mít na paměti, že pokud se nacházíte na veřejném místě nebo na silnici, nejste ani při doslovném dodržování tohoto návodu chráněni před zraněním způsobeným porušením předpisů nebo nevhodným chováním vůči jiným vozidlům, překážkám nebo osobám. Nesprávné použití výrobku nebo nedodržení pokynů uvedených v tomto návodu může mít za následek vážné poškození.

Tento výrobek je elektrickým vozidlem. Čím rychleji jedete, tím delší je brzdná dráha. Nouzové brzdění na kluzké, blátivé, mokré nebo zledovatělé vozovce může způsobit protáčení kol a ztrátu rovnováhy. Je nutné dodržovat přiměřenou rychlost a bezpečný odstup od ostatních vozidel nebo chodců. Při jízdě po neznámých silnicích dbejte zvýšené opatrnosti. Při používání výrobku neotvírejte stojánek, hrozí nebezpečí vážného zranění osob a poškození výrobku.

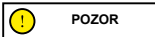

Na mokré vozovce se brzdná dráha prodlužuje a přilnavost výrazně klesá ve srovnání se suchou vozovkou!

Jezděte s větší opatrností, dodržujte odstup!

V zájmu vlastní bezpečnosti vždy používejte: přilbu, chrániče kolen a loktů, které chrání před pády a zraněními při jízdě na výrobku. Při půjčování výrobku požádejte řidiče, aby si nasadil bezpečnostní vybavení, a vysvětlete mu, jak se vozidlo ovládá. Abyste předešli zranění, nepůjčujte výrobek osobám, které s ním neumějí zacházet. Před použitím výrobku si vždy obujte boty.

Děti si nesmí s koloběžkou ani s žádnou její částí hrát, ani se jim nesmí dovolit provádět čištění či údržbu.

Při jízdě na výrobku dbejte na to, abyste nevydělali děti a chodce. Když za nimi projíždíte, upozorněte je zvonkem a zpomalte na minimální rychlost 6 km/h.

Pokyny a upozornění týkající se chování řidiče

Podmínky	Vhodné/předpokládané použití	Nevhodné použití
Řidiči	Jeden	Více osob, s dětmi nebo zvířaty.
Bezpečnostní vybava	Přilba, chrániče kolen, chrániče loktů, reflexní vesta.	Žádné vybavení.
Kontrola před jízdou	Před každým použitím zkontrolujte brzdy a jejich opotřebení, tlak v pneumatikách (doporučená hodnota je uvedena na boku pneumatiky), opotřebení kol, akcelerátor, blinkry, světla a stav nabití baterie. Pokud zaznamenáte neobvyklé zvuky nebo anomálie, výrobek nepoužívejte a kontaktujte svého prodejce nebo autorizovaný technický servis.	Žádná kontrola výrobku před jízdou.
	Pokud zaznamenáte neobvyklé zvuky nebo anomálie, výrobek nepoužívejte a kontaktujte svého prodejce nebo technický servis.	Používání výrobku za přítomnosti zvuků a anomálií.
Chůze s tlačěním výrobku	Nezrychlování. Tlačení při přecházení přechodu pro chodce V pěších zónách, pokud nejste vybaveni režimem chodce (6 km/h) V předviděných oblastech.	Stisknutí akcelerátoru. Přecházení s vozidlem po přechodech pro chodce. Jízda na vozidle v pěších zónách, pokud nejste vybaveni režimem chodce (6 km/h). Jízda na vozidle v předviděných oblastech.
V zastavené poloze	Osoba jedoucí na tomto výrobku musí být schopna snadno položit obě nohy na zem a zároveň držet řídítka ve správné výšce.	Neschopnost udržet výrobek zastavený a v rovnováze. Sedat si na výrobek v chodu nebo zastavený.

Podmínky	Vhodné/předpokládané použití	Nevhodné použití
Jízda za normálních podmínek	Bez předmětů zavěšených na řídítkách.	Předměty visící z řídítek způsobují nestabilitu a mohou překážet při manévrování.
	Jízda s oběma rukama na řídítkách. Nepoužívání zařízení, jako jsou telefony, chytré hodinky, hudební přehrávače, sluchátka.	Řízení jen jednou rukou nebo bez použití rukou. Používání zařízení, jako jsou telefony, chytré hodinky, hudební přehrávače, sluchátka.
	Jízda s oběma chodidly na plošině pohodlným a bezpečným způsobem.	Jízda s jednou nebo dvěma nohama mimo plošinu. Je zakázáno umisťovat a soustřeďovat váhu na zadní blatník.
	Řízení s přilbou a ochrannými pomůckami.	Řízení bez přilby a ochranných pomůcek.
	Jízda po snadno přístupných, hladkých a kompaktních silnicích, vyhněte se místům s hustým provozem nebo přelidněným oblastem: např. vyhrazená cyklostezka, hladký zpevněný povrch.	Jízda po dálnici, na dálkových silnicích. Jízda po frekventovaných silnicích. Jízda na chodnicích. Jízda v přeplněných oblastech. Jízda po velmi nerovných cestách. Jízda v blízkosti: soutěsek, srázů, přístavů, moře, jezer a řek. Nedodržování platných předpisů a silničního zákona. Nedodržování platných předpisů a silničního zákona.
	Dodržování platných předpisů a silničního zákona.	
	Neustálé hledění vpřed a dávání pozor na všechny překážky, vozidla a blízké chodce.	Rozptylování se při řízení.
	Změna směru jízdy: ujistěte se, že jste viděni, a snižte rychlost. V každém případě předvídejte trajektorii a zmiřněte rychlost, přičemž respektujte pravidla silničního provozu a nejzranitelnější osoby. Vždy používejte ukazatele směru, pokud je jimi výrobek vybaven.	Náhlá změna směru jízdy ve vysoké rychlosti, aniž byste se ujistili, že jste viděni. Při současném brzdní a zatačení je vozidlo nestabilní. Nepoužívání směrových ukazatelů.
Zpomalení v přítomnosti chodců. Používání režimu chodce v pěších zónách (6 km/h). Upozornění na svou přítomnost pomocí zvonku.	Zrychlování nebo udržování konstantní rychlosti v přítomnosti chodců. Jízda bez použití režimu chodce v pěších zónách (6 km/h). Neupozornění na svou přítomnost pomocí zvonku.	
Nerovnoměrný stav vozovky: rychlostní hrboly/výškové nerovnosti/drsný povrch vozovky	Jízda mírnou rychlostí. Mírné pokrčení kolen při přejíždění nerovného povrchu pro lepší tlumení nárazů.	Jízda vysokou rychlostí. Zrychlování přes hrboly a klíny, sjíždění schodů, přeskakování překážek, vyjíždění na chodníky, strnulá jízda.

Podmínky	Vhodné/předpokládané použití	Nevhodné použití
Chování: v zatáčkách, při jízdě z kopce, za přítomnosti překážek, okolních vozidel a chodců	Udržování bezpečnostní vzdálenosti. Nezrychlovat. Brzdit a zpomalit. Jízda mírnou rychlostí a bezpečné brzdění. Věnování pozornosti dveřím a jiným překážkám ve výšce.	Nedodržování bezpečnostní vzdálenosti. Zrychlovat. Jízda vysokou rychlostí, náhlé brzdění. Průjezd pod výškovými překážkami.
Podmínky viditelnosti	Jezděte pouze tehdy, pokud je dostatek světla pro bezpečnou jízdu. Při jízdě za nepříznivých světelných podmínek (od půl hodiny po západu slunce, po celou dobu tmy a také ve dne, pokud povětrnostní podmínky znemožňují viditelnost vozovky, při průjezdu tunely) nezapomeňte zapnout světla výrobku a nosit reflexní bundu nebo pásky.	Jízda za nepříznivých světelných podmínek s vypnutými světly a bez použití reflexní vesty nebo šlí.
Povětrnostní podmínky	Jízda za optimálních povětrnostních podmínek (bez deště).	Jízda za zhoršených podmínek: za deště, když sněží, když je na silnici led nebo bláto, za silného větru, v mlze.
Parkování	Na vyhrazených místech, aniž by se bránilo pohybu vozidel a chodců. Na hladkém povrchu, s ověřením stability. Vypnutí výrobku a vždy používání zařízení proti krádeži. Používání dodaného stojáčku.	Všude, kde to brání pohybu vozidel a chodců. Na nerovném povrchu a bez ověření stability. Ponechání výrobku zapnutého, bez dozoru a bez zařízení proti krádeži.
Provozování extrémních sportů/ akrobacie	NE	ANO Jízda v blízkosti: soutěsek, srázů, přístavů, moře, jezer a řek. Jízda loužemi. Závodění s dalšími vozidly.
Vystavení výrobku silným nárazům	NE	ANO překonávání věcí nebo lidí, skákání ze schodů nebo z výšky.

Co dělat v případě pádu:

Zkontrolujte, zda páčka akcelérátoru funguje správně. Za tímto účelem několikrát zrychlete a zpomalte.

Vždy zkontrolujte, zda brzdy správně fungují. Za tímto účelem vystupte z vozidla, tlačte jej vpřed a zabrzdíte, abyste se ujistili, že reaguje na povely.

Ověřte, zda jsou všechny součásti vozidla na svém místě a bezpečně upevněny.

Zkontrolujte opotřebení a tlak v pneumatikách (doporučené hodnoty najdete na boku pneumatiky).



Zkontrolujte opotřebení brzd a kabelů.



Brzdy se mohou během používání zahřívát. Nedotýkejte se jich po použití.

2. Obsah balení a sestavení

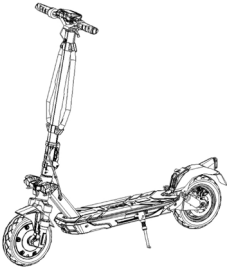
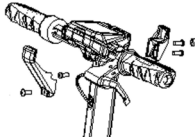
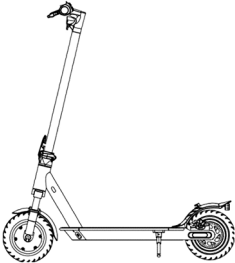
Sestavený výrobek, řídítka se montují pomocí šroubů, které jsou součástí balení.

Model	Referenční obrázek	V balení	Montáž řídítek
Adventurer Urban Camou		1x imbusový klíč 1x nabíječka baterie 4x šrouby na řídítka 1x duše 4x nálepky 1x krycí destička šroubů 1x přepravní hák 1x adaptér pro huštění pneumatik	 <p>Pro správnou montáž dílů záznamných na obrázku postupujte podle pokynů v následujícím odstavci.</p>
Sentinel		1x imbusový klíč 1x nabíječka baterie 4x šrouby na řídítka 1x duše 4x nálepky 1x adaptér pro huštění pneumatik	 <p>Vložte 4 šrouby ručně, aniž byste je utahovali, a poté použijte dodaný šestihřanný klíč pro jejich utahování a zajištění řídítek.</p>

Kroky:

Urban Camou/Adventurer:

- Otevřete balení a odstraňte horní obaly.
- Zvedněte představec a nasadte řídítka, přičemž dávejte pozor, abyste nepřiskřípli kabely.
- Zajistěte představec sklopením zajišťovací páčky. Ztlačte dolů bezpečnostní kroužek skládacího mechanismu.
- Umístěte hák na vnitřní stranu představce a vložte 2 šrouby (se sníženou hlavou), aniž byste je utahovali.
- Vložte šroub (s redukovanou hlavou) do prvního otvoru na opačné straně představce.
- Utáhněte 3 dřívě vložené šrouby.
- Umístěte krycí destičku šroubů mezi zbývající otvor a kryt displeje, vložte šroub (s velkou hlavou) a utáhněte jej jen natolik, aby nedošlo k poškození destičky.
- Vyndejte výrobek z obalu, otevřete stojánek a zkontrolujte stabilitu výrobku.
- Nastavte zavírací mechanismus představce (je-li to nutné*).
- Zkontrolujte tlak v pneumatikách (doporučená hodnota je uvedena na boku pneumatiky).

Sentinel:

- Otevřete balení a vyjměte horní obal.
- Otevřete představec řídítek a zajistěte jej sklopením páčky zavíracího mechanismu.
- Připojte napájecí kabel displeje k hlavnímu vedení (je-li to nutné).
- Nainstalujte řídítka na představec, dávejte pozor na lanka a vložte 4 šrouby a utáhněte je šestihranným klíčem.
- Vyndejte výrobek z obalu
- Otevřete stojánek a zkontrolujte stabilitu výrobku
- Nastavte zavírací mechanismus představce (je-li to nutné)**.

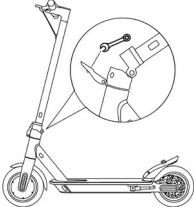
Model	Referenční obrázek	* Seřízení
Adventurer Urban Camou		<p>Na vnější straně mechanismu se nachází šroub se šestihrannou hlavici. Pokud je představec řídítek po zavření nestabilní, upravte šroub mechanismu tak, že jej zašroubujete nebo vyšroubujete, abyste zvýšili stabilitu představce.</p>
Sentinel		<p>Uvnitř páky zavíracího mechanismu je šestihranný šroub. Pokud je představec řídítek po zavření nestabilní, upravte šroub mechanismu tak, že jej zašroubujete nebo vyšroubujete, abyste zvýšili stabilitu představce.</p>

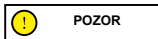
**POZOR**

Výrobek správně sestavte. Pokud při montáži zjistíte výrobní vady, nejasné kroky nebo potíže při montáži či seřizování, nejezděte s vozidlem a kontaktujte svého prodejce nebo navštivte internetové stránky www.jeepurbanemobility.com, kde vám poskytnou technickou pomoc.

Nepoužívejte příslušenství a/nebo doplňky, které nejsou schváleny výrobcem.

Udržujte děti z dosahu plastových částí (včetně obalových materiálů) a malých částí, které mohou způsobit udušení.

Je zakázáno jakkoli upravovat nebo měnit výrobek nebo jeho části, protože by to mohlo poškodit účinnost, strukturu a způsobit škody. Odstraňte všechny ostré hrany způsobené nesprávným používáním, rozbitím nebo poškozením výrobku. Pokud zjistíte jakoukoli tovární závadu, neobvyklé zvuky nebo jakékoli abnormality, nejezděte s vozidlem a kontaktujte svého prodejce nebo navštivte internetové stránky www.jeepurbanemobility.com, kde vám poskytnou technickou pomoc.

3. Popisný přehled výrobku

V zájmu neustálého technologického vývoje si výrobce vyhrazuje právo na změnu výrobku bez předchozího upozornění a bez nutnosti automatické aktualizace tohoto návodu.

Informace a revize tohoto návodu k obsluze naleznete na internetových stránkách www.jeepurbanemobility.com

Adventurer/Urban Camou

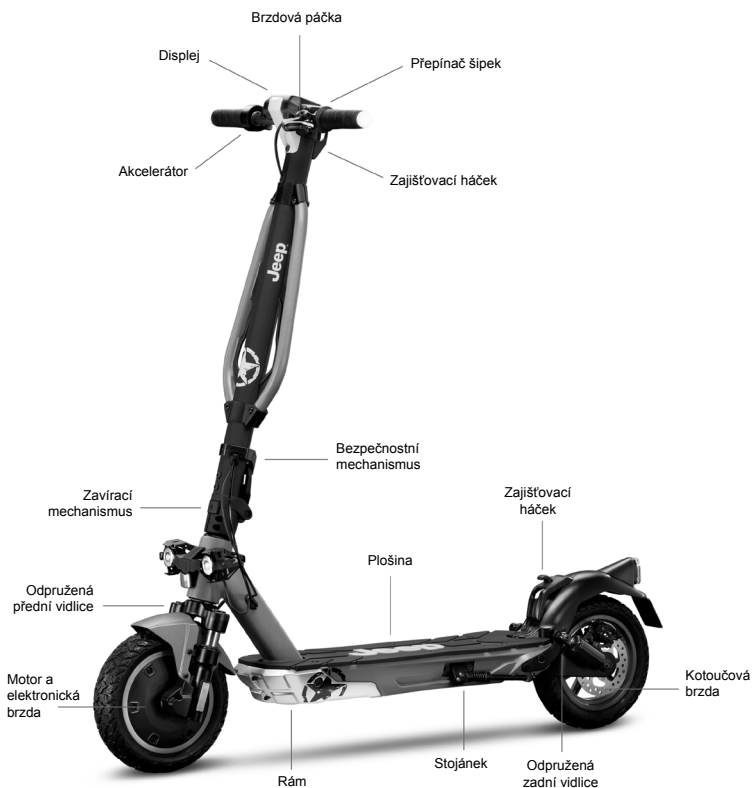

Sentinel

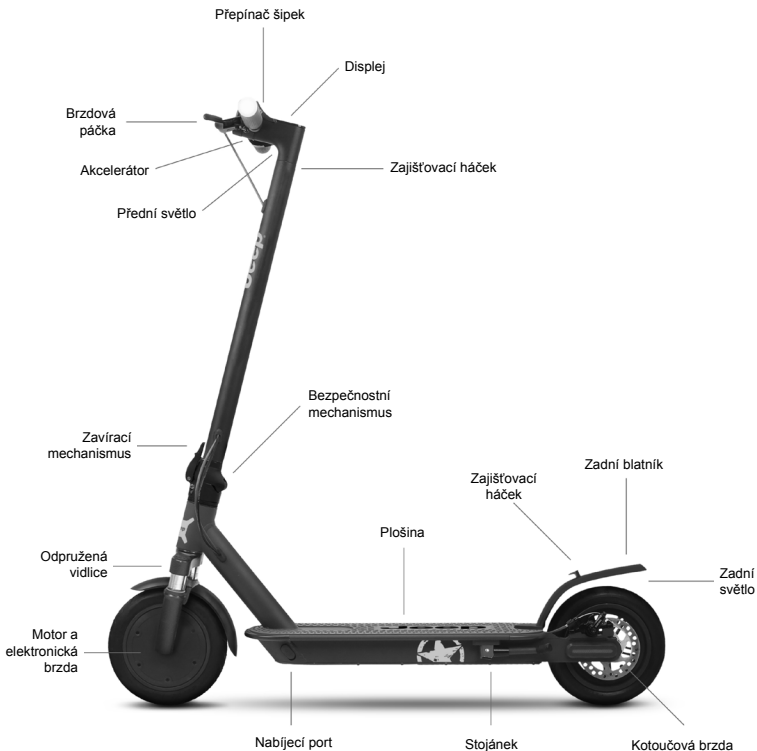



4. Nabíjení baterie

 **POZOR**

Při prvním použití nabijte výrobek na 100 %. Ujistěte se, že jsou výrobek, nabíječka a nabíjecí port suché.

Pokyny

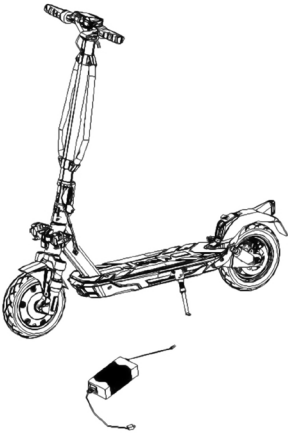
1. Otevřete stojánek
2. Vypněte koloběžku

Model	Referenční obrázek	Pokyny
Adventurer Urban Camou Sentinel		<ul style="list-style-type: none"> - Sejměte gumový kryt z nabíjecího portu. - Připojte nabíječku k elektrické zásuvce a poté k nabíjecímu portu. - Když je výrobek plně nabitý, změní se kontrolka na nabíječce z červené (nabíjení) na zelenou (nabíjení dokončeno). - Po skončení nabíjení odpojte nabíječku od vozidla a nasadte gumový kryt. - Odpojte nabíječku od elektrické zásuvky. <p>Koloběžku během nabíjení nezapínejte.</p> <p> POZOR</p> <p>Po dokončení nabíjení se červená kontrolka na napájecím zdroji rozsvítí zeleně.</p>

 **POZOR**

K dobíjení tohoto výrobku použijte POUZE dodanou nabíječku

Model	Model nabíječky	Výstupní napětí	Doba nabíjení
Adventurer	HVE063-4200150	42V – 1.5A	7 h
Urban Camou	HVE126-5460200	54,6V – 2.0A	5 h
Sentinel	XHK-916-42015	42V – 1.5A	5 h

Použití jiného typu nabíječky může výrobek poškodit nebo sebou nést další potenciální rizika. Nikdy nenabíjejte výrobek bez dozoru. Výrobek během nabíjení nezapínejte.

Po každém použití baterii plně nabijte, abyste prodloužili její životnost. Nenabíjejte výrobek ihned po použití. Před nabíjením nechte výrobek hodinu vychladnout.

Výrobek nesmí být nabíjen po dlouhou dobu. Přebíjení snižuje životnost baterie a představuje další potenciální rizika.

Doporučuje se nenechat vozidlo zcela vybit, aby nedošlo k poškození baterie.

Poškození způsobené prodlouženým dobíjením je nevratné a nevztahuje se na něj omezená záruka. Jakmile dojde k poškození, baterii nelze nabít (demontáž baterie nekvalifikovaným personálem je zakázána, protože by to mohlo způsobit úraz elektrickým proudem, zkrat nebo dokonce vážnou bezpečnostní nehodu). Pokud jste na delší dobu pryč, např. na dovolené, a svěťujete zařízení třetí osobě, nechte jej ve stavu částečného nabití (20-50 % nabití), nikoliv plně nabitě.

Provádějte pravidelnou vizuální kontrolu nabíječky a nabíjecích kabelů. Pokud je kabel nabíječky zjevně poškozený, nepoužívejte jej, abyste předešli dalšímu poškození a/nebo riziku, a kontaktujte nás kvůli výměně.

Upozornění týkající se baterie

Baterie se skládá z lithium-iontových článků a chemických prvků, které jsou nebezpečné pro zdraví a životní prostředí. Výrobek nepoužívejte, pokud z něj vychází zápach, látka nebo nadměrné teplo. Nevyhazujte výrobek ani baterii do komunálního odpadu. Koncový uživatel odpovídá za likvidaci elektrických a elektronických zařízení a baterií v souladu se všemi příslušnými předpisy.

Nepoužívejte použité, vadné a/nebo neoriginální baterie jiných modelů nebo značek.



Nenechávejte baterii v blízkosti zdrojů ohně nebo tepla. Nebezpečí požáru a výbuchu.

Baterii neotevírejte ani nerozebírejte, nezasahujte do ní, neházejte s ní, nepropíchněte ji ani k ní nepřipevňujte žádné předměty.

Nedotýkejte se látek vytékajících z baterie, protože obsahuje nebezpečné látky. Nedovolte, aby se baterie dotýkaly dětí nebo zvířata.

Baterii nepřebíjejte ani nezkratujte. Nebezpečí požáru a výbuchu.

Baterii neponořujte ani nevystavujte působení vody, deště nebo jiných kapalných látek. Nevystavujte baterii přímému slunečnímu záření, nadměrnému teplu nebo chladu (například nenechávejte výrobek nebo baterii delší dobu v autě na přímém slunci), prostředí s výbušnými plyny nebo plameny.

Nepřepravujte ani neukládejte baterii s kovovými předměty, jako jsou sponky do vlasů, náhrdelníky apod. Kontakt kovových předmětů s kontakty baterie může způsobit zkrat s následkem fyzického zranění nebo smrti.

5. Informace o ovladačích/Ovládací panel



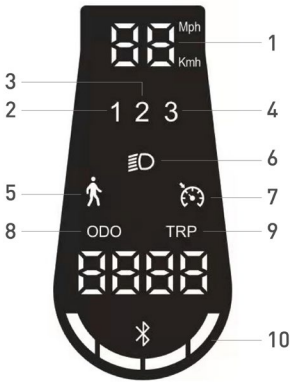

Model	Obrázek	Popis	
Adventurer Urban Camou		A	Akcelerátor: stisknutím tlačítka dolů zrychlíte.
		B	Tlačítko zapnutí: stisknutím se výrobek zapne/vypne.
		B	Změna rychlostního stupně: stiskněte 2krát tlačítko (B) pro zvolení požadovaného stupně.
		B	Světla: jedním stisknutím tlačítka se světla zapnou/vypnou.
		C	Brzdová páčka: zmáčknout páčku pro brzdění.
D	Zvonek: jednou stlačit páčku pro jeho aktivaci.		

Sentinel		A	Zvonek: jednou stlačit páčku pro jeho aktivaci.
		B	Tlačítko zapnutí: stisknutím se výrobek zapne/vypne.
		B	Změna úrovně rychlosti: stisknout 2krát pro výběr požadované úrovně.
		B	Světla: jedním stisknutím tlačítka se světla zapnou/vypnou.
		C	Brzdová páčka: zmáčknout páčku pro brzdění.
		D	Zvonek: jednou stlačit páčku pro jeho aktivaci.

Model	Referenční obrázek	Symbyly
Adventurer Urban Camou		<ol style="list-style-type: none"> 1. Stav nabití baterie: Ukazuje zbývající nabití baterie. 2. Tachometr: Udává okamžitou rychlost vozidla. 3. ODO: Celková ujetá vzdálenost. 4. TRIP: Vzdálenost jednotlivé jízdy. 5. Světla: Kontrolka zapnutí světel. 6. Úroveň 1 – režim ECO. 7. Úroveň 2 – režim D. 8. Úroveň 3 – režim S+. 9. Kontrolka Bluetooth: Možnost připojení chytrého telefonu. 10. Tempomat: Udržení rychlosti. Aktivuje se po několika sekundách udržování stejné rychlosti. Displej vydá krátký zvuk. 11. Režim chodce: pomoc při tlačení vozidla s blikajícím zadním světlem.

<p>Sentinel</p>	 <p>1. Tachometr: Udává okamžitou rychlost vozidla. 2. Úroveň 1 – režim ECO. 3. Úroveň 2 - režim DRIVE. 4. Úroveň 3 - režim SPORT. 5. Režim chodce: pomoc při tlačení vozidla s blikajícím zadním světlem. 6. Světla: Kontrolka zapnutí světel. 7. Tempomat: Udržení rychlosti. Aktivuje se po několika sekundách udržování stejné rychlosti. Displej vydá krátký zvuk. 8. ODO: Celková ujetá vzdálenost. 9. TRIP: Vzdálenost jednotlivé jízdy. 10. Stav nabití baterie: Ukazuje zbývající nabití baterie.</p>	<ol style="list-style-type: none"> 1. Tachometr: Udává okamžitou rychlost vozidla. 2. Úroveň 1 – režim ECO. 3. Úroveň 2 - režim DRIVE. 4. Úroveň 3 - režim SPORT. 5. Režim chodce: pomoc při tlačení vozidla s blikajícím zadním světlem. 6. Světla: Kontrolka zapnutí světel. 7. Tempomat: Udržení rychlosti. Aktivuje se po několika sekundách udržování stejné rychlosti. Displej vydá krátký zvuk. 8. ODO: Celková ujetá vzdálenost. 9. TRIP: Vzdálenost jednotlivé jízdy. 10. Stav nabití baterie: Ukazuje zbývající nabití baterie.
-----------------	--	---

Směrové ukazatele (pokud jsou přítomné)

Modely*		
<p>Adventurer</p> <p>Urban Camou</p>	<p>Ovládání:</p> 	<p>U modelů, kde jsou směrová světla přítomna, jsou umístěna na konci řídítek (na levé a pravé straně).</p> <p>Směrové ukazatele jsou potřebné pro včasné varování před změnou směru jízdy.</p> <div data-bbox="678 982 875 1026" style="border: 1px solid black; padding: 5px; display: inline-block;">  POZOR </div> <p>Před každým použitím výrobku zkontrolujte, zda směrové ukazatele správně fungují.</p>
<p>Sentinel</p>		<p>Směrové ukazatele jsou potřebné pro včasné varování před změnou směru jízdy.</p> <div data-bbox="678 1215 875 1259" style="border: 1px solid black; padding: 5px; display: inline-block;">  POZOR </div> <p>Před každým použitím výrobku zkontrolujte, zda směrové ukazatele správně fungují.</p>

6. Rychlonávod

- Při prvním použití nabijte výrobek na 100 %.
- Zkontrolujte tlak v pneumatikách (doporučená hodnota je uvedena na boku pneumatiky). Pokud výrobek neujede alespoň 60% deklarovaného počtu kilometrů nebo nedosáhne maximální rychlosti během prvních 3 měsíců používání, je pravděpodobné, že se pneumatiky opět vyfoukly a je třeba obnovit tlak podle pokynů.
- Zkontrolujte a seřídte brzdy.
- Zapněte displej.
- Umístěte výrobek na rovný povrch.
- Řídkátka držte pevně oběma rukama. Jednou nohou si stoupněte na stupátko a druhou se lehce odrazte a zrychlete.





POZOR

Funkce Zero Start: akcelerátor se aktivuje, jakmile rychlost jízdy vpřed překročí 3 km/h.

Z bezpečnostních důvodů je výrobek zpočátku nastaven tak, aby nedošlo k nastartování ze zastavené polohy.

- Při jízdě na výrobku nakloňte během zatáčení tělo ve směru jízdy a pomalu otáčejte řídkátka.
- Chcete-li výrobek zastavit, uvolněte akcelerátor a stiskněte brzdovou páčku
- Pro sestoupení nejprve výrobek zcela zastavte. Sestupování z výrobku za jízdy může způsobit zranění.
- Před každým použitím zkontrolujte brzdy a jejich opotřebení, tlak v pneumatikách (doporučená hodnota je uvedena na boku pneumatiky), opotřebení kol, akcelerátor a stav nabití baterie.

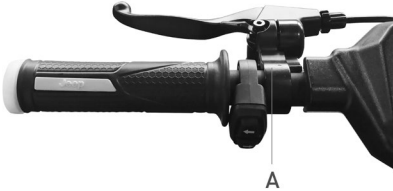
Seřízení brzdových páček

Adventurer/Urban Camou	Pokyny
 <p>A</p>	<p>Polohu brzdové páčky lze v případě potřeby upravit vyšroubováním šroubu (A). Po nastavení polohy utáhněte šroub (A).</p>
Sentinel	Pokyny
 <p>A</p>	<p>Polohu brzdové páčky lze v případě potřeby upravit vyšroubováním šroubu (A). Po nastavení polohy utáhněte šroub (A).</p>

Model	Obrázky	Pokyny
Adventurer Urban Camou Sentinel		<p>Pokud je brzda příliš utažená nebo příliš volná, povolte imbusovým klíčem šroub (A), poté seřídte brzdové lanko (pokud je příliš utažené, zkrátte brzdové lanko směrem nahoru, pokud je příliš volné, stáhněte brzdové lanko směrem dolů) a poté šroub (A) opět utáhněte.</p> <p>Zkontrolujte správné zarovnání mezi brzdovým třmenem a kotoučem. Pomocí šroubů (B) a (C) v případě potřeby upravte polohu/vyrovnání na kotouči.</p>

7. Složení a přeprava

Ujistěte se, že je elektrická koloběžka vypnutá. Uchopte rukou představec řídků, zatáhněte za páčku, sklopte představec řídků směrem k plošině a zajistěte.

Adventurer/Urban Camou	Pokyny
	<div style="border: 1px solid black; padding: 5px; display: inline-block; text-align: center;"> POZOR </div> <p>Po složení ji zvedněte uchopením za představec řídků jednou nebo oběma rukama.</p> <p>Dbejte na pevné držení výrobku během přepravy. Pokud si nejste jisti, že dokážete udržet hmotnost výrobku, nepokračujte v přepravě se zvednutým výrobkem. Při náhlém pádu může výrobek způsobit vážné zranění a poškození.</p>

8. Autonomie a výkon

Maximální dojezd a výkon vozidla závisí na několika proměnných:

Terén: jízda po hladkém povrchu znamená větší dojezd a výkon než jízda po nerovných cestách a do kopce.

Hmotnost uživatele: čím větší je hmotnost, tím kratší je dojezd a výkon vozidla.

Teplota: jízda na koloběžce ve velmi chladném nebo horkém prostředí ovlivňuje dojezd a výkon.

Rychlost a styl jízdy: plynulá a konstantní jízda prodlužuje autonomii. Neustálé zrychlování, zpomalování a manévrování výrazně snižuje dojezd. Nižší rychlost prodlužuje autonomii.

Údržba: včasné dobíjení, správná údržba a pravidelná kontrola tlaku v pneumatikách zvyšují dojezd a zajišťují stálý výkon v průběhu času.

Úroveň nabití baterie ovlivňuje výkon, čím je nižší, tím nižší je rychlostní výkon, zejména při stoupání.

9. Úschova, údržba a čištění



POZOR

Pokud jsou na těle výrobku skvrny, očistěte je vlhkým hadříkem. Pokud skvrny přetrvávají, naneste na ně neutrální mýdlo, vyčistěte je zubním kartáčkem a poté je otřete vlhkým hadříkem. Pokud jsou na plastových součástech škrábance, odstraňte je pomocí brusného papíru nebo jiného brusného materiálu. Výrobek nečistěte alkoholem, benzínem, parafínem ani jinými korozivními a těkavými chemickými rozpouštědly, aby nedošlo k jeho vážnému poškození. Výrobek nemyjte vysokotlakými proudy vody. Při čištění se ujistěte, že je výrobek vypnutý, nabíjecí kabel je odpojený a gumová krytka je uzavřená, protože prosakující voda může způsobit úraz elektrickým proudem nebo jiné vážné problémy. Vniknutí vody do baterie může způsobit poškození vnitřních obvodů, riziko požáru nebo výbuchu. Pokud existuje jakákoliv pochybnost, že do baterie vnikla voda, okamžitě přestaňte baterii používat a vraťte ji ke kontrole do technického servisu nebo k prodejci.

Pokud výrobek nepoužíváte, skladujte jej v uzavřeném prostoru na suchém a chladném místě. Neskladujte jej delší dobu venku nebo uvnitř automobilu. Nadměrné sluneční záření, přehřátí a nadměrný chlad urychlují stárnutí pneumatik a ohrožují životnost výrobku i baterie. Nevystavujte ji dešti ani vodě, neponořujte ji a nemyjte vodou.

Pravidelně kontrolujte utažení jednotlivých šroubových součástí, zejména os kol, skládacího a přepravního systému, systému řízení, brzdového systému, dobrý stav rámu, vidlic a odpružení. Matice a všechny ostatní samosvorné spojovací prvky mohou ztratit svou účinnost, proto je nutné tyto součásti pravidelně kontrolovat a dotahovat.

Stejně jako všechny mechanické součásti podléhá i tento výrobek opotřebení. Různé materiály a součásti mohou reagovat na opotřebení nebo únavu z namáhání různým způsobem. Pokud je životnost součástí překročena, může dojít k jejímu náhlému rozbití a zranění řidiče. Jakékoli praskliny, škrábance nebo změna barvy na vysoce namáhaných místech znamenají, že životnost součástí je již vyčerpána a je třeba ji vyměnit.

Zkontrolujte stav opotřebení pneumatik: nesmí být žádné prořezy, praskliny, cizí tělesa, abnormální otoky, chybějící části nebo jiná poškození.

Nepokoušejte se výrobek sami rozebírat nebo opravovat. Výměnu veškerých součástí koloběžky musí provést servisní oddělení, více informací získáte u svého prodejce nebo na internetových stránkách www.jeepurbanemobility.com

10. Konfigurace aplikace

Tento výrobek lze spojit s aplikací Jeep e-mobility. Aplikace umožňuje ovládat výrobek přímo z chytrého telefonu.



Otevřete aplikaci a postupujte podle pokynů v referenční službě aplikací.

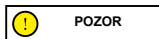

Aplikace může vyžadovat různá oprávnění nezbytná pro její používání a funkčnost.

Verze aplikace mohla být ve vaší službě aplikací aktualizována. Doporučujeme neustále kontrolovat aktualizace aplikací, zda neobsahují nové funkce, a do zařízení vždy instalovat nejnovější verzi aplikace.

Nepoužívejte vaše zařízení během řízení.

11. Technický list

Obecné informace

	Adventurer		Urban Camou		Sentinel	
Rám	slitina hořčíku		slitina hořčíku		hliník a ocel	
Odpružení	přední a zadní		přední a zadní		přední	
Rychlost	JE-MO-210001 JE-MO-210005	JE-MO-220002	JE-MO-210002 JE-MO-210006	JE-MO-220003	JE-MO-210004	JE-MO-220001
	Chodec: ≤ 6km/h L2: ≤ 15km/h L3: ≤ 20km/h L3: ≤ 25km/h (max. rychlost) *	Chodec: ≤ 6km/h L2: ≤ 10km/h L3: ≤ 15km/h L3: ≤ 20km/h (max. rychlost) *	Chodec: ≤ 6km/h L2: ≤ 15km/h L3: ≤ 20km/h L3: ≤ 25km/h (max. rychlost) *	Chodec: ≤ 6km/h L2: ≤ 10km/h L3: ≤ 15km/h L3: ≤ 20km/h (max. rychlost) *	Chodec: ≤ 6km/h L2: ≤ 10km/h L3: ≤ 20km/h L3: ≤ 25km/h (max. rychlost) *	Chodec: ≤ 6km/h L2: ≤ 10km/h L3: ≤ 15km/h L3: ≤ 20km/h (max. rychlost) *
Maximální sklon**	18%		26%		18%	
Brzdy	Přední elektronická brzda a zadní kotoučová		Přední elektronická brzda a zadní kotoučová		Přední elektronická brzda a zadní kotoučová	
Pneumatiky	Velikost: 10" bezdušové Tlak: 44PSI/3BAR		Velikost: 10" bezdušové Tlak: 44PSI/3BAR		Velikost: 8.5" s duší Tlak: 50PSI/3.5BAR	
Maximální zatížení	100 kg		100 kg		100 kg	
Řidič	Zkontrolujte aktuální legislativu ve vaší zemi					
Provozní teplota	-5°C až 45 °C		-5°C až 45 °C		-0°C až 45 °C	
Stupeň ochrany	IPX4		IPX4		IPX4	
Doba nabíjení	zhruba 7 hodin		zhruba 5 hodin		zhruba 5 hodin	
Autonomie**	až 40 km		až 45 km		až 25 km	

Elektrický systém

Jmenovitý výkon motoru	≤ 0.35 kW; 350 W bezkartáčový	≤ 0.5 kW; 500 W Bezkartáčový	≤ 0.35k W; 350 W Bezkartáčový
Maximální výkon motoru	0.515 kW; 515 W	0.7 kW; 700 W	0,515 kW; 515 W
Displej	3.5" LED	3.5" LED	integrovaný LED
Baterie	36V 10.4Ah 374Wh	48V 9.6Ah 461Wh	36V 7.5Ah 270Wh
Nízkonapěťová ochrana	30V ± 0.5V	40V ± 0.5V	31V ± 1V
Proudový limit	18A	18A	18A
Kers	Ano	Ano	Ano
Světla	Přední a zadní LED	Přední a zadní LED	Přední a zadní LED
Funkčnost	Bluetooth s aplikací	Bluetooth s aplikací	Bluetooth s aplikací

Míry

Čistá hmotnost	18,5 kg	19,5 kg	12,9 kg
Hrubá hmotnost	22,8 kg	23,8 kg	15.4Kg
Rozměry otevřeného výrobku	1195 x 473 x 1168mm	1195 x 473 x 1168mm	1060 x 480 x 1190
Rozměry zavřeného výrobku	1195 x 473 x 515mm	1195 x 473 x 515mm	1060 x 480 x 480
Rozměry balení	1230 x 210 x 535mm	1230 x 210 x 535mm	1090 x 175 x 590

* Vždy dodržujte silniční předpisy a příslušné předpisy platné v zemi použití.

** V závislosti na hmotnosti řidiče, stavu vozovky a teplotě.

12. Řešení problémů

Problém	Příčina	Řešení
Motor nefunguje	Elektrický problém, přítomnost chybového kódu	Požádejte o technickou asistenci
Hnací kolo se neotáčí	Problém na brzdách Motor je zablokován	Seřídte brzdy, pokud problém přetrvává, požádejte o technickou asistenci Zkontrolujte správné utažení kola, zkontrolujte, zda se kolo otáčí bez zapnutí vozidla. Pokud problém přetrvává, požádejte o technickou asistenci
Motor se během provozu zastaví	Přehřátí motoru Přítomnost chybového kódu	Zastavte vozidlo a počkejte, až vychladne Požádejte o technickou asistenci
Po nabití se výrobek nezapne nebo se po pár kilometrech vypne.	Poškozená baterie	Požádejte o technickou asistenci
Baterie se nenabíjí nebo se výrobek nezapne	Problémy připojení Baterie není připojena (modely s odnímatelnou baterií) Baterie je vybitá Poškozená baterie Problémy s nabíječkou	Požádejte o technickou asistenci Zkontrolujte, zda je připojen napájecí konektor. Nabijte baterii na 100% Požádejte o technickou asistenci Vyměňte nabíječku

Tabulka s chybovými kódy

Model	Kód	Pokyny	Řešení
Adventurer	E01	Ochrana proti nadproudu	Vypněte vozidlo a před opětovným nastartováním počkejte několik minut
	E02	Nizkonapěťová ochrana	Nabijte baterii, pokud se problém nevyřeší, požádejte o technickou asistenci
	E03	Ochrana proti přepětí	Požádejte o technickou asistenci
	E04	Porucha motoru	Požádejte o technickou asistenci
	E05	Porucha MOS řídicí jednotky	Požádejte o technickou asistenci
	E06	Porucha MOS řídicí jednotky	Požádejte o technickou asistenci
Urban Camou	E07	Chyba signálu řídicí jednotky	Požádejte o technickou asistenci
	E08	Ochrana proti přehřátí	Vypněte vozidlo a před opětovným nastartováním počkejte několik minut, pokud se problém nevyřeší, požádejte o technickou asistenci
	E09	Porucha akcelérátoru	Požádejte o technickou asistenci
	E10	Porucha snímače brzdové páčky	Požádejte o technickou asistenci
	E11	Porucha systému osvětlení	Požádejte o technickou asistenci
	E12	Chyba komunikace displeje	Požádejte o technickou asistenci
	E13	Porucha startovacího tlačítka	Požádejte o technickou asistenci

Model	Kód	Pokyny	Řešení
Sentinel	E01	Porucha motoru	Požádejte o technickou asistenci
	E02	Porucha MOS řídicí jednotky	Požádejte o technickou asistenci
	E03	Porucha snímače brzd (vypnutí)	Požádejte o technickou asistenci
	E04	Porucha akcelérátoru	Požádejte o technickou asistenci
	E05	Nizkonapěťová ochrana	Nabijte baterii, pokud se problém nevyřeší, požádejte o technickou asistenci
	E06	Chyba komunikace displeje	Požádejte o technickou asistenci
	E07	Ochrana proti nadproudu	Požádejte o technickou asistenci
	E08	Chyba signálu řídicí jednotky	Požádejte o technickou asistenci
	E09	Anomálie/blokace bezkartáčového motoru	Požádejte o technickou asistenci

13. Odpovědnost a obecné záruční podmínky

Řidič na sebe přebírá veškerá rizika spojená s nepoužíváním přílby a dalších ochranných pomůcek.

Řidič je povinen dodržovat příslušné místní předpisy upravující:

1. minimální povolený věk řidiče
2. omezení typu řidičů, kteří mohou výrobek používat
3. všechny ostatní regulační aspekty

Řidič je rovněž povinen udržovat výrobek v čistotě a v bezvadném stavu, pečlivě provádět bezpečnostní kontroly, za které odpovídá, jak je popsáno v předchozích bodech, nijak s výrobkem nemanipulovat a uchovávat veškerou dokumentaci týkající se údržby.

Společnost neodpovídá za způsobené škody a nenesे žádnou odpovědnost za škody způsobené na majetku nebo osobách v případech, kdy:

- výrobek je používán nesprávně nebo v rozporu s návodem k použití;
- výrobek je po zakoupení pozměněn nebo je zasahováno do všech nebo některých jeho součástí.

V případě poruchy výrobku z příčin, které nelze přičítat chybnému chování řidiče, a v případě, že si přejete konzultovat všeobecné záruční podmínky, kontaktujte svého prodejce nebo navštivte internetové stránky www.jeepurbanemobility.com

Jakékoli poruchy nebo závady způsobené náhodnými událostmi a/nebo přičitatelné odpovědnosti Kupujícího, nebo používáním Výrobku, které není v souladu s jeho určením a/nebo s ustanoveními technické dokumentace přiložené k Výrobku, nebo v důsledku neseřízení mechanických částí, přirozeného opotřebení opotřebitelných materiálů nebo způsobené chybami při montáži, nedostatečnou údržbou a/nebo používáním Výrobku, které není v souladu s návodem, jsou vždy vyloučeny z rozsahu Zákonné záruky na Výrobky.

Například je třeba považovat za vyloučené ze zákonné záruky na výrobky:

- poškození způsobená nárazy, náhodnými pády nebo srážkami, propichnutím;
- poškození způsobená používáním, vystavením nebo skladováním v nevhodném prostředí (např. přítomnost deště a/ nebo bláta, vystavení vlhkosti nebo nadměrnému zdroji tepla, kontakt s písekem nebo jinými látkami);
- poškození způsobená nedostatečným seřizením mechanických částí, mechanických kotoučových brzd, řídicích, pneumatik atd. z hlediska jejich provozuschopnosti a/nebo údržby; nesprávná instalace a/nebo nesprávná montáž dílů a/ nebo součástí;
- přirozené opotřebení opotřebitelných materiálů: mechanické kotoučové brzdy (např: destičky, třmeny, kotouče, kabely), pneumatiky, plošiny, těsnění, ložiska, LED světla a žárovky, stojánek, řídicí, blatníky, gumové díly (plošina), svazky kabelových konektorů, masky a samolepky atd;
- nesprávná údržba a/nebo nesprávné používání baterie výrobku;
- manipulace s částmi výrobku a/nebo jejich namáhání;
- nesprávná nebo nedostatečná údržba nebo úprava výrobku;
- nesprávné používání výrobku (např: nadměrné zatížení, použití v soutěžích a/nebo pro komerční pronájem nebo půjčování);
- údržba, opravy a/nebo technické zásahy na Výrobku prováděné neoprávněnými třetími stranami;
- škody na výrobcích vzniklé v důsledku přepravy, pokud tuto přepravu provádí kupující;
- poškození a/nebo závady vzniklé v důsledku použití neoriginálních náhradních dílů.

Prostudujte si prosím nejnovější verzi záručních podmínek, která je k dispozici na internetových stránkách www.jeepurbanemobility.com/en/support/

14. Informace o likvidaci

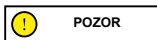

Zpracování elektrických nebo elektronických zařízení na konci životnosti (platí ve všech zemích EU a dalších evropských systémech s odděleným sběrem)

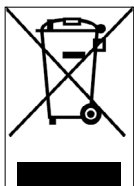

Tento symbol na výrobku nebo na obalu označuje, že s výrobkem se nesmí nakládat jako s běžným komunálním odpadem, ale musí být předán do příslušného sběrného místa pro recyklaci elektrických a elektronických zařízení (OEEZ).

Zajištěním správné likvidace tohoto výrobku pomůžete zabránit možným negativním dopadům na životní prostředí a zdraví, které by jinak mohly být způsobeny jeho nevhodnou likvidací.

Recyklace materiálů pomáhá šetřit přírodní zdroje.

Podrobnější informace o recyklaci a likvidaci tohoto výrobku získáte od místní služby pro likvidaci odpadu nebo v obchodě, kde jste jej zakoupili.

V každém případě musí být likvidace provedena v souladu s předpisy platnými v zemi nákupu.

Spotřebitelé jsou zejména povinni nelikvidovat OEEZ jako komunální odpad, ale podílet se na odděleném sběru tohoto druhu odpadu prostřednictvím dvou způsobů odevzdání:

- do městských sběrných center (nazývaných také sběrné dvory), přímo nebo prostřednictvím sběrných služeb městských společností, pokud jsou k dispozici;
- na prodejních místech nových elektrických a elektronických zařízení.

Zde je možné bezplatně odevzdat velmi malé OEEZ (s nejdelší stranou menší než 25 cm), zatímco větší lze odevzdat v režimu 1 za 1, tj. odevzdáním starého výrobku při zakoupení nového se stejnými funkcemi.

Kromě toho je režim 1 za 1 zaručen vždy při nákupu nového EEZ spotřebitelem, bez ohledu na velikost OEEZ.

V případě nezákonné likvidace elektrického nebo elektronického zařízení mohou být uplatněny sankce stanovené aktuální legislativou na ochranu životního prostředí.

Pokud OEEZ obsahuje baterie nebo akumulátory, musí být odstraněny a podrobeny zvláštnímu oddělenému sběru.

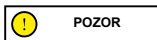

Zpracování vybitých baterií (platí ve všech zemích Evropské unie a v dalších evropských systémech s odděleným sběrem)

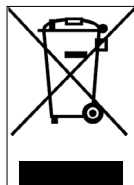

Tento symbol na výrobku nebo na obalu označuje, že s baterií se nesmí nakládat jako s běžným komunálním odpadem. U některých typů baterií může být tento symbol použit v kombinaci s chemickým symbolem.

Pokud baterie obsahuje více než 0,0005% rtuti nebo 0,004% olova, přidávají se chemické symboly pro rtuť (Hg) nebo olovo (Pb).

Zajištěním správné likvidace baterií pomáháte předcházet možným negativním dopadům na životní prostředí a zdraví, které by jinak mohly být způsobeny jejich nevhodnou likvidací. Recyklace materiálů pomáhá chránit přírodní zdroje. V případě výrobků, které z důvodu bezpečnosti, výkonu nebo ochrany dat vyžadují pevné připojení k vnitřní baterii, musí být vyměněny pouze kvalifikovaným servisním personálem.

Po skončení životnosti výrobku jej odevzdejte do vhodných sběrů zaměřených na likvidaci elektrických a elektronických zařízení: tím zajistíte, že bude správně naloženo i s baterií uloženou uvnitř.

Podrobnější informace o způsobu likvidace použité baterie nebo výrobku získáte od místní služby pro likvidaci odpadu nebo v obchodě, kde jste výrobek zakoupili.

V každém případě musí být likvidace provedena v souladu s předpisy platnými v zemi nákupu.

Tento návod platí pre nasledujúce elektrické kolobežky:

Adventurer Urban Camou Sentinel

Obsah

1. Bezpečnostné pokyny
2. Obsah balenia a montáž
3. Náhľad na výrobok
4. Nabíjanie batérie
5. Informácie o ovládaniach / Ovládací panel
6. Rýchly sprievodca
7. Skladanie a preprava
8. Jazdný dosah a výkon
9. Uchovávanie, údržba a čistenie
10. Konfigurácia aplikácie
11. Technický list
12. Riešenie problémov
13. Zodpovednosť a všeobecné záručné termíny
14. Informácie o likvidácii

Návod na použitie

Preklad pôvodného návodu

Ďakujeme, že ste si vybrali tento výrobok.

Pre informácie, technickú podporu, pomoc a konzultáciu o všeobecných záručných podmienkach sa obráťte na svojho predajcu alebo navštívte webové sídlo www.jeepurbanemobility.com

1. Bezpečnostné pokyny

DŮLEŽITÉ! Pred používaním výrobku si prečítajte a pozorne dodržiavajte nasledujúce pokyny. Uchovajte tento návod pre budúce nahliadnutia alebo pre nových používateľov.

Venujte čas potrebný na to, aby ste sa naučili základné praktické postupy na zabránenie ťažkým úrazom, ku ktorým by mohlo dôjsť v prvých mesiacoch. Obráťte sa na svojho predajcu za účelom primeranej podpory v súvislosti so správnymi spôsobmi používania výrobku alebo kontaktu s organizáciou vhodného zaškolenia.

Podnik odmieta akúkoľvek priamu aj nepriamu zodpovednosť odvodenú od nesprávneho používania výrobku, nedodržania noriem cestnej premávky a pokynov uvedených v tomto návode, úrazy, nehody a spory spôsobené nedodržaním noriem a nelegálnymi činnosťami.

Tento výrobok sa používa na rekreačné účely, smie ho používať iba jedna osoba a nepoužíva sa na prepravu cestujúcich, preto ho nesmie používať viac ako jedna osoba súčasne.

Žiadnym spôsobom nemeňte účely použitia vozidla, tento výrobok nie je vhodný na akrobacie, súťaže, prepravu predmetov, vlečenie iných vozidiel alebo prívesov.

Elektrická kolobežka sa musí používať opatrne, pričom vždy dodržiavajte **pravidlá** stanovené zákonom o cestnej premávke v krajine používania, aby ste zabránili nebezpečenstvám a venujte maximálnu pozornosť sebe a ostatným.

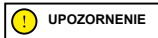

Indikatívne projektové požiadavky na kolobežku:

Model elektrickej kolobežky	Jeep Urban Camou	Jeep Adventurer	Jeep Sentinel
Kód výrobku bez ukazovateľov smeru	JE-MO-210002	JE-MO-210001	-
Kód výrobku so zahrnutými ukazovateľmi smeru	JE-MO-210006 JE-MO-220003	JE-MO-210005 JE-MO-220002	JE-MO-210004 JE-MO-220001
Hmotnosť MIN (kg)	30	30	30
Hmotnosť MAX (kg)	100	100	100
*MIN. vek	14	14	14
*MAX. vek	65	65	65
Výška (cm) MIN	120	120	120
Výška (cm) MAX	200	200	200

* Pred používaním výrobku si overte a riadte sa miestnymi normami platnými vo vzťahu k minimálnemu veku povolenému pre vodiča, obmedzeniam typov vodičov, ktorí môžu výrobok používať a samotnému používaniu tohto typu výrobku.

Vážená hladina akustického tlaku (hlučnosť) A v uchu vodiča je nižšia ako 70 dB(A).

Grafická forma bezpečnostných upozornení

Na identifikáciu bezpečnostných správ v tomto návode sa používajú nasledujúce grafické symboly označovania. Ich funkciou je pritiahnúť pozornosť čitateľa/používateľa na účely správneho a bezpečného používania výrobku.

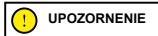

Venujte pozornosť

Zvýrazňuje pravidlá, ktoré sa majú dodržiavať, aby sa zabránilo poškodeniu výrobku a/alebo výskytu nebezpečných situácií.



Zvyškové riziká

Zvýrazňuje prítomnosť nebezpečí, ktoré spôsobujú zvyškové riziká, ktorým používateľ musí venovať pozornosť, aby zabránil zraneniam alebo materiálnym škodám.

Všeobecné upozornenia

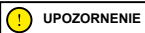

Je dôležité mať na pamäti, že keď sa nachádzate na verejnom mieste alebo na ceste, aj keď do písmena dodržiavate tento návod, nie ste imúnni voči zraneniam spôsobeným porušeniami alebo nevhodnými činnosťami podniknutými voči iným vozidlám, prekážkam alebo osobám. Zlé použitie výrobku alebo nedodržanie pokynov v tomto návode môžu spôsobiť vážne škody.

Tento výrobok je elektrické vozidlo. Čím rýchlejšie sa jazdí, tým dlhšia je brzdná vzdialenosť. Núdzové brzdenie na šmykľavých, zablatených, mokrych alebo zľadovatých vozovkách môže spôsobiť šmykanie kolies a stratu rovnováhy. Je potrebné udržať primeranú rýchlosť a bezpečnú vzdialenosť od ostatných vozidiel alebo peších. Väčšiu pozornosť venujte pri jazde na neznámych cestách. Neotvárajte stojan pri použití výrobku, riziko vážnych osobných zranení a poškodení výrobku.

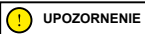

Na mokrych cestách sa brzdná dráha značne zväčšuje a priľnavosť značne znižuje v porovnaní so suchými vozovkami! Jazdíte so zvýšenou pozornosťou, dodržiavajte vzdialenosti!

Pre vlastnú bezpečnosť vždy noste: prilbu, chrániče kolien a laktov, aby ste sa chránili pred prípadnými pádmi a zraneniami pri jazde na výrobku. Pri požičaní výrobku upozorníte vodiča, aby nosil bezpečnostné prostriedky a vysvetlite mu, ako vozidlo používať. Aby sa zabránilo zraneniam, nepožičiavajte výrobok osobám, ktoré nevedia, ako ho používať. Vždy pred použitím výrobku noste topánky.

Deti sa s kolobežkou, ani s jej časťami nesmú hrať, ani sa im nemôže umožniť vykonávať zásahy čistenia alebo údržby.

Pri jazde na výrobku dajte pozor, aby ste deti a peších nevystrašili. Keď prechádzate za nimi, upozornite ich použitím zvončeka a brzdiťe aplikáciou minimálnej rýchlosti 6km/h.

Pokyny a varovania o správaní sa počas jazdy

Podmienky	Náležitá/stanovené použitie	Nenáležitá použitie
Vodiči	Jeden	Viac osôb, s deťmi alebo zvieratami.
Bezpečnostné vybavenie	Prilba, chrániče kolien, chrániče laktov, reflexná vesta.	Žiadna výbava.
Kontrola pred jazdou	Pred každým použitím skontrolujte brzdy a ich opotrebovanie, skontrolujte tlak pneumatík (na bočnej strane pneumatiky nájdete odporúčanú hodnotu), opotrebovanie kolies, akcelerátor a stav nabitia batérie. Ak zistíte nezvyčajný hluk alebo akúkoľvek anomáliu, výrobok nepoužívajte a skontaktujte sa so svojim predajcom alebo s autorizovanou službou technickej pomoci.	Výrobok pred jazdou nikdy nekontrolujete.
	Ak zistíte nezvyčajný hluk alebo akúkoľvek anomáliu, výrobok nepoužívajte a skontaktujte sa so svojim predajcom alebo so službou technickej pomoci.	Výrobok používate pri výskyte hluku a anomálií.
Pri kráčaní výrobok tlačte	Nezrýchľujte. Pri kráčaní na priechody pre chodcov kolobežku tlačte V zónach pre chodcov, ak v nich nie sú režimy pre chodcov (6 km/h) V preplnených zónach.	Stlačte akcelerátor. Veďte vozidlo na priechodoch pre chodcov. Veďte vozidlo v zónach pre chodcov, ak v nich nie sú režimy pre chodcov (6 km/h). Vedenie vozidla v preplnených zónach.
Pri zastavení	Osoba, ktorá vedie tento výrobok, musí byť schopná ľahko položiť obe chodidlá na zem, pričom uchopí riadidlá v správnej výške.	Nebyť schopný udržať výrobok zastavený a v rovnováhe. Sediť na výrobku v chode alebo pri zastavení.

Podmienky	Náležité/stanovené použitie	Nenáležité použitie
Jazda v normálnych podmienkach	Žiadny predmet zavesený na riadidlách.	Predmety zavesené na riadidlách spôsobujú nestabilitu a počas manévrov môžu byť prekážkou.
	Jazda s oboma rukami na riadidlách.	Jazda s len jednou rukou alebo bez rúk.
	Nepoužívajte zariadenia ako telefóny, smart hodinky, prehrávače hudby, slúchadlá.	Používanie zariadení ako telefóny, smart hodinky, prehrávače hudby, slúchadlá.
	Jazda s obomi chodidlami na plošine pohodlným a bezpečným spôsobom.	Jazda s jedným alebo dvomi chodidlami mimo plošiny. Je zakázané ukladať a koncentrovať záťaž na zadný blatník.
	Jazda s prilbou a ochrannou výbavou.	Jazda bez prilby a ochrannej výbavy.
	Jazda na ľahko prístupných, hladkých a kompaktných cestách, vyhnite sa oblastiam s intenzívnou premávkou alebo preplneným oblastiam: napr. špecializovaná dráha pre cyklistov, povrchy s hladkou podlahou.	Jazda na diaľnici, cestách na veľké vzdialenosti. Jazda na frekventovaných cestách. Jazda na nástupištiach. Jazda v preplnených zónach. Jazda na cestách s vysokou nehodovosťou. Jazda v blízkosti: roklín, zrázov, prístavov, morí, jazier a riek. Nedodržiavanie platných noriem a zákonov o cestnej premávke. Nedodržiavanie platných noriem a zákonov o cestnej premávke.
	Dodržiavať platné miestne normy a zákony o cestnej premávke.	Nedodržiavanie platných noriem a zákonov o cestnej premávke.
	Jazdíte vždy dopredu a dávajte pozor na všetky prekážky, vozidlá a blízkych chodcov.	Rozptyľovanie sa počas jazdy.
Zmena smeru, pričom sa uistite, či vás vidia a znížte rýchlosť. V každom prípade predvídajte trajektóriu a znížte rýchlosť pri súčasnom dodržaní zákona o cestnej premávke a rešpektujúc najzraniteľnejšie osoby. Vždy používajte smerovky, ak sú na vozidle.	Náhla zmena smeru vo vysokej rýchlosti bez uistenia sa, či vás vidia. Z dôvodu súčasného brzdenia a zatáčania je vozidlo nestabilné. Nepoužívanie smeroviek.	
Spomaľte v prítomnosti chodcov.	Zrýchlenie alebo udržanie konštantnej rýchlosti v prítomnosti chodcov.	
Používanie režimu chodcov v zónach pre chodcov (6 km/h). Upozornenie na svoju vlastnú prítomnosť zvončekom.	Vedenie bez použitia režimu chodcov v zónach pre chodcov (6 km/h). Neupozornenie na svoju vlastnú prítomnosť zvončekom.	
Neregulárne podmienky na ceste: umelé pahorky/terasy/hrboľatý povrch vozovky	Jazda pri miernej rýchlosti. Jemne zohnite kolená pre lepšiu absorpciu končatín pri prechode na nepravidelný povrch.	Jazda pri vysokej rýchlosti. Zrýchlenie na pahorkoch a výmloch, zostupovanie na terasách, preskakovanie prekážok, vystupovanie na nástupištia, strnulá jazda.

Podmienky	Náležité/stanovené použitie	Nenáležité použitie
Správanie: v zákrute, pri spáde, pri výskyte prekážok, blízkych vozidiel a chodcov	Dodržiavanie bezpečnej vzdialenosti. Prestaňte zrýchlovať. Brzdite a spomalte. Jazda pri miernej rýchlosti a bezpečné brzdenie. Venujte pozornosť bránam a iným prekážkam vo výške.	Nedodržiavanie bezpečnej vzdialenosti. Zrýchľovanie. Jazda pri vysokej rýchlosti, náhle brzdenie. Prejazd pod prekážkami vo výške.
Podmienky viditeľnosti	Jazdíte iba v prípade, ak je dostatočné svetlo, aby ste mohli jazdiť bezpečne. V prípade jazdy v nepriaznivých svetelných podmienkach (polhodinu po západe slnka, za tmy a šera aj cez deň, v prípade, ak poveternostné podmienky znemožňujú viditeľnosť vozovky, pri prechode do tunelov) nezabudnite aktivovať svetlá vozidla a nosiť reflexné vesty alebo pásy.	Jazda v nepriaznivých svetelných podmienkach s vypnutými svetlami a bez použitia reflexnej vesty alebo pásov.
Meteorologické podmienky	Jazda v optimálnych poveternostných podmienkach (bez dažďa).	Jazda v nepriaznivých podmienkach: v daždi, pri snežení, pri výskyte poľadovice alebo bahna na ceste, pri silnom vetre, v prípade hmly.
Parkovanie	V príslušných zónach bez toho, aby ste bránili premávke vozidiel a pohybu chodcov. Na hladkých povrchoch, pričom sa uistite o stabilite. Vozidlo vypnite a vždy použite zariadenie proti krádeži. Použite stojan z výbavy.	Kdekoľvek, bránenie premávke vozidiel a pohybu chodcov. Na neznámych povrchoch a bez uistenia sa o stabilitu. Nechať vozidlo zapnuté, bez dozoru a bez zariadenia proti krádeži.
Praktizovanie extrémnych športov/akrobacií	NIE	ÁNO. Jazda v blízkosti: roklín, zrázov, prístavov, morí, jazier a riek. Jazda ponad kaluže. Preteky s inými vozidlami.
Vystaviť výrobok silným nárazom	NIE	ÁNO. Skákať ponad veci alebo osoby, skákať zo schodov alebo z výšky.

Čo urobiť po páde:

Overte, či páka akceleračtoru funguje správne. Za týmto účelom zrýchlite a spomalte niekoľkokrát.

Vždy overte, či brzdy fungujú správne. Aby ste tak urobili, zostúpte z vozidla a posuňte ho dopredu alebo zabrzďte, aby ste sa uistili, či reaguje na príkazy.

Skontrolujte, či všetky komponenty vozidla sú na svojom mieste a bezpečne upevnené.

Skontrolujte opotrebovanie a tlak pneumatík (odporúčanú hodnotu nájdete na boku pneumatiky).



Skontrolujte opotrebovanie brzd a káblov.



Brzdy by sa mohli počas použitia zohriať. Nedotýkajte sa ich po použití.

2. Obsah balenia a montáž

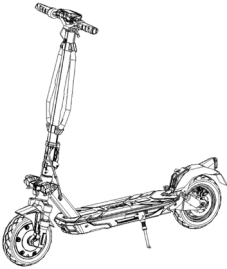
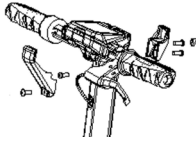
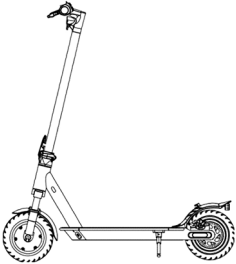
Zmontovaný výrobok, riadidlá sa musia namontovať s príslušnými skrutkami obsiahnutými v balení.

Model	Referenčný obrázok	V balení	Montáž riadidiel
Adventurer Urban Camou		1x imbusový kľúč 1x nabíjačka batérií 4x skrutky riadidiel 1x vzdušnica 4x nálepky 1x krycia doska skrutiek 1x hák na prepravu 1x Adaptér na nafúkanie pneumatík	 <p>Dodržiavajte prechody uvedené v nasledujúcom odseku pre správnu montáž častí zobrazených na obrázku.</p>
Sentinel		1x imbusový kľúč 1x nabíjačka batérií 4x skrutky riadidiel 1x vzdušnica 4x nálepky 1x Adaptér na nafúkanie pneumatík	 <p>Ručne vložte 4 skrutky bez utiahnutie, potom použite dodaný kľúč na šesťhranné matice na ich utiahnutie a pripevnite riadidlá.</p>

Prechody:

Urban Camou / Adventurer:

- Otvorte balenie a odstráňte horné obaly.
- Zdvihnite predstavec, založte riadidlá, pričom dajte pozor, aby ste nepomliaždili káble.
- Upevnite predstavec prehnutím uzatváracej páky. Bezpečnostný krúžok skladacieho mechanizmu posuňte smerom nadol.
- Hák umiestnite na vnútornú stranu predstavca a vložte 2 skrutky (so zníženou hlavou) bez utiahnutia.
- Vložte skrutku (so zníženou hlavou) do prvého otvoru na opačnej strane k predstavcu.
- Predtým vložené 3 skrutky utiahnite.
- Umiestnite kryciu dosku skrutiek medzi zvyšný otvor a krycí displej, vložte skrutku (so širokou hlavou) a utiahnite ju natoľko, aby sa doska nepoškodila.
- Vyberte výrobok z balenia, otvorte stojan a skontrolujte stabilitu výrobku.
- Nastavte uzatvárací mechanizmus predstavca* (ak je to potrebné).
- Skontrolujte tlak pneumatík (odporúčanú hodnotu nájdete na boku pneumatiky).

Sentinel:

- Otvorte balenie a odstráňte horný obal.
- Otvorte predstavac riadidiel a upevnite ho ohnutím páky uzatváracieho mechanizmu.
- Pripojte napájací kábel displeja k hlavnej kabeláži (ak je to potrebné).
- Namontujte riadidlá na predstavac, pričom dajte pozor na káble a vložte 4 skrutky a utiahnite ich kľúčom na šesťhranné matice.
- Vyberte výrobok z balenia
- Otvorte stojan a skontrolujte stabilitu výrobku
- Nastavte uzatvárací mechanizmus predstavca* (ak je to potrebné)**.

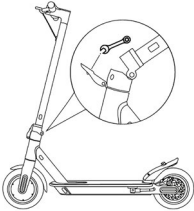
Model	Referenčný obrázok	* Nastavenie
Adventurer Urban Camou		Na vonkajšej časti mechanizmu sa nachádza skrutka so šesťuholníkovou drážkou. Ak je predstavac riadidiel málo stabilný po zatvorení, nastavte skrutku mechanizmu tak, aby stačila na zvýšenie stability predstavca.
Sentinel		Vnútri páky uzatváracieho mechanizmu sa nachádza šesťhranná skrutka. Ak je predstavac riadidiel málo stabilný po zatvorení, nastavte skrutku mechanizmu tak, aby stačila na zvýšenie stability predstavca.

UPOZORNENIE

Výrobok správne zmontujte. V prípade, ak pri montáži zistíte akúkoľvek výrobnú chybu, nejasné prejazdy alebo ťažkosti so samotnou montážou alebo pri nastaveniach, na vozidle nejazdite a skontaktujte sa s o svojím predajcom alebo navštívte sídlo www.jeepurbanemobility.com pre získanie technickej pomoci.

Nepoužívajte príslušenstvo a/alebo prídavné diely neschválené výrobcom.

Zabráňte prístupu detí k plastovým častiam (vrátane obalových materiálov) a malým častiam, ktoré môžu spôsobiť dusenie.

Je zakázané upravovať alebo meniť výrobok a jeho časti akýmkoľvek spôsobom, mohlo by to poškodiť jeho účinnosť, konštrukciu a spôsobiť škody. Prípadné rezné hrany spôsobené nesprávnym použitím, prasklinami alebo poškodeniami výrobku odstráňte. Ak zistíte akúkoľvek výrobnú chybu, nezvyčajný hluk alebo akúkoľvek anomáliu, na vozidle nejazdite a skontaktujte sa so svojím predajcom alebo navštívte sídlo www.jeepurbanemobility.com pre získanie technickej pomoci.

3. Náhľad na výrobok

V perspektíve neustáleho technického rozvoja si výrobca vyhradzuje právo zmeniť výrobok bez predchádzajúceho upozornenia, bez automatickej aktualizácie tohto návodu.

Pre informácie a nahliadnutie do revízií tohto návodu navštívte sídlo www.jeepurbanemobility.com

Adventurer / Urban Camou



Sentinel

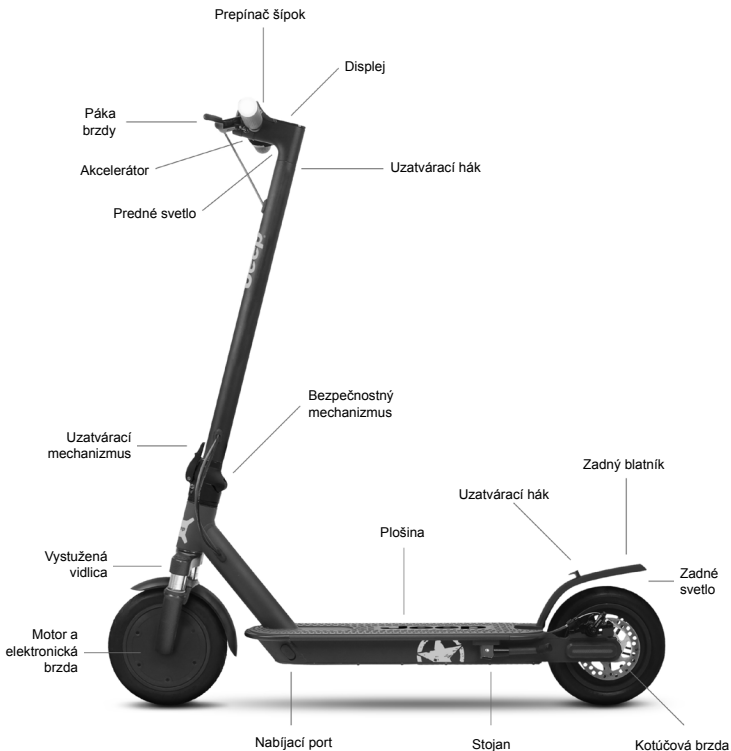

4. Nabíjanie batérie

! UPOZORNENIE

Pri prvom použití výrobok nabíjate na 100 %. Uistite sa, či výrobok, nabíjačka batérií a nabíjací port sú suché.

Návod

1. Sklopte stojan
2. Kolobežku vypnite

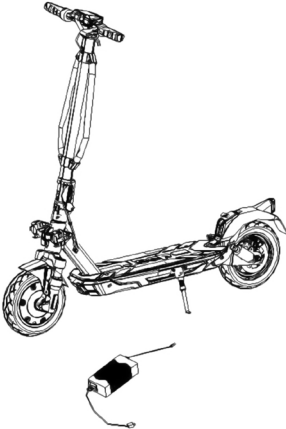
Model	Referenčný obrázok	Návod
Adventurer		<ul style="list-style-type: none"> - Zložte gumený kryt z nabíjacej zásuvky. - Pripojte nabíjačku batérií k elektrickej zásuvke a následne k nabíjacímu portu. - Keď je výrobok úplne nabitý, svetlo na nabíjačke batérií sa zmení z červeného (nabíja sa) na zelené (nabíjanie dokončené).
Urban Camou		<ul style="list-style-type: none"> - Po nabití nabíjačku batérií odpojte z vozidla a znovu založte gumený kryt. - Odpojte nabíjačku z elektrickej zásuvky.
Sentinel		<p>Kolobežku počas nabíjania nezapínajte.</p> <p>! UPOZORNENIE</p> <p>Červené svetlo nachádzajúce sa na napájacom zdroji sa zmení na zelené, keď sa nabíjanie dokončí.</p>

! UPOZORNENIE

Na nabíjanie tohto produktu používajte IBA nabíjačku batérií vo výbave

Model	Model nabíjačky batérií	Výstupné napätie	Čas nabíjania
Adventurer	HVE063-4200150	42 V – 1,5 A	7 h
Urban Camou	HVE126-5460200	54,6 V – 2,0 A	5 h
Sentinel	XHK-916-42015	42 V – 1,5 A	5 h

Použitie iného typu nabíjačky môže výrobok poškodiť alebo spôsobiť ďalšie potenciálne riziká. Nikdy nenabíjajte výrobok bez dozoru. Výrobok počas nabíjania nezapínajte.

Po každom použití batérie úplne nabite, aby ste predĺžili jej životnosť. Nenabíjajte výrobok ihneď po použití. Pred opätovným nabitím nechajte výrobok asi jednu hodinu vychladnúť.

Výrobok sa nesmie nabíjať predĺžene. Nadmerné nabitie skracuje životnosť batérie a spôsobuje ďalšie potenciálne riziká.

Odporúča sa nedovoliť, aby sa vozidlo úplne vybil, čím sa zabráni poškodeniu batérie.

Poškodenie spôsobené chýbajúcim predĺženým nabitím je nezvratné a nie je kryté obmedzenou zárukou. Keď dôjde k poškodeniu, batéria sa nemôže dobiť (je zakázané demontáž batérie nekvalifikovanými osobami, keďže by to mohlo vyvolať zásahy elektrickým prúdom, skraty alebo dokonca aj bezpečnostné nehody značného rozsahu). Ak sa nepoužíva určité obdobie, napríklad, cez dovolenku, a zariadenie zveríte tretej strane, nechajte ho v stave čiastočného nabitia (20-50 % nabitia), nie úplne nabité.

Pravidelne vykonávajte vizuálne prehliadky nabíjačky batérií a káblov nabíjačky batérií. Ak kábel nabíjačky batérií vykazuje jasné poškodenia, nepoužívajte ho, aby ste zabránili ďalším poškodeniam/rizikám, prosíme, aby ste sa s nami skontaktovali za účelom výmeny.

Varovania v súvislosti s batériou

Batéria je zložená z článkov z lítiových iónov a chemických prvkov nebezpečných pre zdravie a prostredie. Výrobok nepoužívajte, ak vydáva zápach, látky alebo nadmerné teplo. Výrobok alebo batériu nelikvidujte spolu s odpadom z domácnosti. Konečný používateľ je zodpovedný za likvidáciu elektrických a elektronických zariadení a batérií v zhode so všetkými platnými normami.

Nepoužívajte použité, chybné a/alebo neoriginálne batérie, batérie iných modelov alebo značiek.



Batériu nenechávajte v blízkosti ohňa alebo tepelných zdrojov. Riziko požiaru a výbuchu.

Neotvárajte ani nedemontujte batériu, ani neudierajte, nehádzte, nevtáajte ani nepripájajte predmety k batérii.

Nedotýkajte sa prípadných uniknutých látok z batérie, keďže obsahujú nebezpečné látky. Nedovoľte, aby sa deti alebo zvieratá dotýkali batérie.

Neprebíjajte batériu, ani ju neuvádzajte do skratu. Riziko požiaru a výbuchu.

Batériu neponárajte, ani nevystavujte vode, dažďu alebo iným kvapalným látkam. Nevystavujte batériu priamemu slnečnému svetlu, nadmernému teplu alebo chladu (napríklad, nenechávajte výrobok alebo batériu v aute pod priamym slnečným svetlom na dlhé obdobie), v prostredí obsahujúcom výbušné plyny alebo plameň.



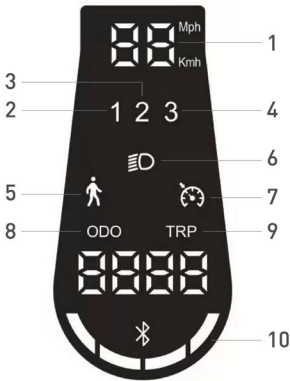

Neprepravujte ani neuchovávajte batériu spolu s kovovými predmetmi, ako ihlice, náhrdelníky atď. Kontakt medzi kovovými predmetmi a kontaktmi batérie môže spôsobiť skraty, ktoré vyvolajú fyzické poškodenia alebo smrť.

5. Informácie o ovládaniach / Ovládací panel

Model	Obrázok	Opis	
Adventurer Urban Camou		A	Akcelerátor: stlačte nadol pre zrýchlenie.
		B	Tlačidlo zapnutia: stlačte pre zapnutie/vypnutie výrobku.
		B	Zmena úrovne rýchlosti: stlačte 2-krát tlačidlo (B) pre výber požadovanej úrovne.
		B	Svetlomety: stlačte tlačidlo 1-krát pre ich zapnutie/vypnutie.
		C	Páka brzd: pritiahnite páku na brzdenie.
		D	Zvonček: posuňte páku 1-krát pre uvedenie do činnosti.

<p>Sentinel</p>		<ol style="list-style-type: none"> 1. Tachometer: Signalizuje okamžitú rýchlosť vozidla. 2. Úroveň 1 – režim ECO. 3. Úroveň 2 - režim DRIVE. 4. Úroveň 3 - režim SPORT. 5. Režim peších: pomoc pri tlačení vozidla s blikajúcim zadným svetlom. 6. Svetlomety: Kontrolka zapnutia svetlomotov. 7. Cruise Control (Tempomat): Udržiavanie rýchlosti. Aktivuje sa po udržaní rýchlosti na niekoľko sekúnd. Displej vydá krátky tón. 8. ODO: Celková prejedaná vzdialenosť. 9. TRIP: Vzdialenosť jednotlivých relácií. 10. Úroveň batérie: Signalizuje zvyškové nabitie batérie.
-----------------	--	---

Ukazovatele smeru (ak sú prítomné)

Modely*		
<p>Adventurer</p> <p>Urban Camou</p>	<p>Uvedenie do pohybu:</p> 	<p>Na modeloch, kde sú prítomné, sa ukazovatele smeru nachádzajú v koncovej časti riadiel (pravá a ľavá strana).</p> <p>Ukazovatele smeru sú potrebné na včasnú signalizáciu zmeny smeru počas jazdy.</p> <div style="border: 1px solid black; padding: 5px; display: inline-block;">  UPOZORNENIE </div> <p>Pred každým použitím výrobku skontrolujte správnu prevádzku ukazovateľov smeru.</p>
<p>Sentinel</p>		<p>Ukazovatele smeru sú potrebné na včasnú signalizáciu zmeny smeru počas jazdy.</p> <div style="border: 1px solid black; padding: 5px; display: inline-block;">  UPOZORNENIE </div> <p>Pred každým použitím výrobku skontrolujte správnu prevádzku ukazovateľov smeru.</p>

6. Rýchly sprievodca

- Pri prvom použití výrobok nabite na 100 %.
- Vykonajte kontrolu tlaku pneumatík (na bočnej strane pneumatiky nájdete odporúčanú hodnotu). V prípade, ak výrobok neprejde aspoň 60 % deklarovanej km alebo nedosiahne maximálnu rýchlosť v prvých 3 mesiacoch používania, je pravdepodobné, že kolesá sa znovu vypustili, preto bude potrebné obnoviť tlak podľa uvedeného postupu.
- Vykonajte kontrolu a nastavenie brzd.
- Zapnite displej.
- Výrobok umiestnite na rovný povrch.
- Riadidlá držte pevne oboma rukami. Vystúpte na plošinu jedným chodidlom a druhé využite na mierny posun a zrýchlenie.





UPOZORNENIE

Funkcia Zero Start: funkcia akcelerátora sa aktivuje, keď rýchlosť posuvu presiahne 3 km/h.

Z bezpečnostných dôvodov je výrobok počiatočne nastavený tak, aby sa zabránilo štartu zo stavu zastavenia.

- Pri jazde na výrobku nakláňajte telo v smere jazdy počas zatáčania a pomaly otáčajte riadidlá.
- Ak chcete výrobok zastaviť, uvoľnite akcelerátor, stlačte brzdovú páku
- Ak chcete zosúpiť, najprv výrobok úplne zabrzdíte. Zostupovanie z výrobku v pohybe môže spôsobiť zranenia.
- Pred každým použitím skontrolujte brzdy a ich opotrebovanie, skontrolujte tlak pneumatík (na bočnej strane pneumatiky nájdete odporúčanú hodnotu), opotrebovanie kolies, akcelerátor a stav nabitia batérie.

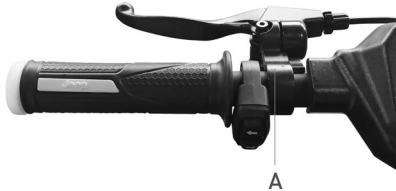
Nastavenie pák brzd

Adventurer / Urban Camou	Označenia
	Je možné nastaviť polohu páky brzdy v prípade potreby uvoľnením skrutky (A). Po nastavení polohy utiahnite skrutku (A).
	Je možné nastaviť polohu páky brzdy v prípade potreby uvoľnením skrutky (A). Po nastavení polohy utiahnite skrutku (A).

Model	Obrázky	Označenia
Adventurer Urban Camou Sentinel		<p>V prípade, ak je brzda príliš pritiahnutá alebo príliš poveloná, použite imbusový kľúč na uvoľnenie skrutky (A), potom nastavte brzdový kábel, (skrátte brzdový kábel smerom nahor, ak je veľmi uvoľnený, pritiahnite brzdový kábel smerom nadol) a potom znovu utiahnite skrutku (A).</p> <p>Overte správne vyrovnanie medzi svorkou brzdy a kotúčom. V prípade potreby použite skrutky (B) a (C) na nastavenie polohy/vyrovnanie na kotúči.</p>

7. Skladanie a preprava

Uistite sa, či elektrická kolobežka je vypnutá. Predstavec riadiel držte rukou, potiahnite páku, zložte predstavec riadiel smerom k plošine a upevnite hákom.

Adventurer / Urban Camou	Označenia
	<div style="border: 1px solid black; padding: 5px; display: inline-block;"> UPOZORNENIE </div> <p>Po zložení zdvihnite, pričom držte predstavec riadiel jednou alebo oboma rukami.</p> <p>Počas prepravy výrobok pevne držte. Ak si nie ste istí, či dokážete udržať hmotnosť výrobku, nepokračujte v preprave so zdvihnutým výrobkom. Ak výrobok náhle pustíte, môže spadnúť a spôsobiť zranenie, aj ťažké, a poškodiť sa.</p>

8. Jazdný dosah a výkony

Maximálny jazdný dosah a výkony vozidla závisia od rôznych premenných:

Terén: jazda na hladkom povrchu prináša väčší jazdný dosah a výkony v porovnaní s jazdou na neznámych cestách a stúpaniach.

Hmotnosť používateľa: čím vyššia je hmotnosť, tým menšie sú jazdný dosah a výkony vozidla.

Teplota: jazda na kolobežke vo veľmi studenom alebo teplom prostredí ovplyvňuje jazdný dosah a výkony.

Rýchlosť a štýl jazdy: plynulá a konštantná jazda zväčšuje jazdný dosah. Neustále zrýchľovania, spomaľovania a manévry značne znižujú jazdný dosah. Nižšia rýchlosť jazdný dosah predlžuje.

Údržba: včasné nabitie, správna údržba a pravidelná kontrola tlaku pneumatík zvyšujú jazdný dosah a zaručujú konštantnú výkonnosť v priebehu času.

Úroveň nabitia batérie ovplyvňuje výkony, čím nižšia je úroveň, tým menšie budú výkony rýchlosti, najmä pri stúpaniach.

9. Uchovávanie, údržba a čistenie

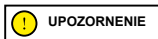

Ak sa na teľese výrobku nachádzajú škrvy, vyčistíte ich vlhkou handrou. Ak škrvy pretrvávajú, použite neutrálne mydlo, vyčistíte ich kefkou, potom vlhkou handrou. Ak sú na plastových komponentoch škrabance, na ich odstránenie použite sklenený papier alebo iný abrazívny materiál. Výrobok nečistite alkoholom, benzínom, petrolejom alebo inými korozívnymi a prchavými chemickými rozpúšťadlami, aby ste zabránili jeho ťažkému poškodeniu. Výrobok neumývajte prúdi vody pri vysokom tlaku. Počas čistenia sa uistite, či je výrobok vypnutý, či nabijací kábel je odpojený a či je gumený uzáver zatvorený, keďže infiltrácia vody by mohla spôsobiť zásahy elektrickým prúdom alebo iné vážne problémy. Vniknutie vody do batérie môže spôsobiť poškodenia vnútorných obvodov, riziko požiaru alebo výbuchu. Ak máte pochybnosti, či v batérii nie je infiltrácia vody, batériu okamžite prestaňte používať a vráťte ju do strediska technickej pomoci alebo predajcovi na kontrolu.

Keď výrobok nepoužívate, uchovajte ho zatvorený na suchom a chladnom mieste. Neuchovávajte ho vo vonkajšom prostredí alebo vnútri auta na dlhé obdobie. Nadmerné slnečné svetlo, prehriatie a nadmerný chlad urýchľujú zostarnutie pneumatík a znižujú životnosť výrobku aj batérie. Nevystavujte ju dažďu, ani vode, ani ju neponárajte a neumývajte vodou.

Pravidelne kontrolujte utiahnutie rôznych priskrutkovaných prvkov, najmä osi kolies, systému ohybu a prepravy, systém riadenia, brzdový systém, dobrý stav rámu, vidlice a zavesení. Matice a všetky ostatné samouťahovacie upevňovacie prvky môžu stratiť svoju účinnosť, je preto potrebné tieto komponenty pravidelne kontrolovať a uťahovať.

Ako všetky mechanické komponenty, aj tento výrobok podlieha opotrebovaniu a silným namáhaniam. Rôzne materiály a komponenty môžu reagovať na opotrebovanie alebo namáhanie odlišnými spôsobmi. Ak sa prekročí životnosť niektorého komponentu, mohol by sa náhle pretrhnúť, čím vodičovi spôsobí zranenia. Akákoľvek forma praskliny, trhliny, škrabancov alebo zmeny farby v najviac namáhaných zónach signalizuje, že komponent dosiahol svoju životnosť a musí sa vymeniť.

Overte stav opotrebovania pneumatík: nesmú vykazovať porenania, trhliny a praskliny, cudzie telieska, anomálne vydutia, chýbanie kusov a ďalšie škody.

Výrobok sa nepokúšajte sami demontovať ani opravíť. Výmenu všetkých komponentov kolobežky vykonáva služba technickej pomoci, ak chcete vedieť viac, skontaktujte sa so svojím predajcom alebo navštívte sídlo www.jeepurbanemobility.com

10. Konfigurácia aplikácie

Tento výrobok sa môže skombinovať s aplikáciou Jeep e-mobility. Aplikácia umožňuje kontrolu výrobku priamo z vášho smartfónu.



Otvorte aplikáciu a riadte sa pokynmi uvedenými v referenčnej službe aplikácií.

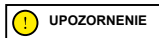

Aplikácia si možno bude vyžadovať rôzne oprávnenia potrebné na používanie a funkčnosť samotnej aplikácie.

Verziu aplikácie možno bude potrebné aktualizovať vo vašej službe aplikácií. Odporúča sa neustále kontrolovať aktualizácie aplikácie, aby ste mohli využívať nové funkcie a inštalovať vždy najnovšiu verziu aplikácie na vaše zariadenie.

Zariadenie nepoužívajte počas jazdy.

11. Technický list

Všeobecné informácie

	Adventurer		Urban Camou		Sentinel	
Rám	horčíková zliatina		horčíková zliatina		hliník a oceľ	
Zavesenia	predné a zadné		predné a zadné		predné	
Rýchlosť	JE-MO-210001 JE-MO-210005	JE-MO-220002	JE-MO-210002 JE-MO-210006	JE-MO-220003	JE-MO-210004	JE-MO-220001
	Chodec: ≤ 6 km/h L2: ≤ 15 km/h L3: ≤ 20 km/h L4: ≤ 25 km/h (max. rýchlosť) *	Chodec: ≤ 6 km/h L2: ≤ 10 km/h L3: ≤ 15 km/h L4: ≤ 20 km/h (max. rýchlosť) *	Chodec: ≤ 6 km/h L2: ≤ 15 km/h L3: ≤ 20 km/h L4: ≤ 25 km/h (max. rýchlosť) *	Chodec: ≤ 6 km/h L2: ≤ 10 km/h L3: ≤ 15 km/h L4: ≤ 20 km/h (max. rýchlosť) *	Chodec: ≤ 6 km/h L2: ≤ 10 km/h L3: ≤ 20 km/h L4: ≤ 25 km/h (max. rýchlosť) *	Chodec: ≤ 6 km/h L2: ≤ 10 km/h L3: ≤ 15 km/h L4: ≤ 20 km/h (max. rýchlosť) *
Maximálny sklon**	18 %		26 %		18 %	
Brzdy	Predná elektronická brzda a zadná kotúčová		Predná elektronická brzda a zadná kotúčová		Predná elektronická brzda a zadná kotúčová	
Pneumatiky	Rozmer: 10" bezdušová Tlak: 44 PSI/3 BAR		Rozmer: 10" bezdušová Tlak: 44 PSI/3 BAR		Rozmer: 8.5" so vzdušnicou Tlak: 50 PSI/3,5 BAR	
Maximálne zaťaženie	100 kg		100 kg		100 kg	
Vodič	Overte si nariadenia platné vo Vašej krajine					
Prevádzková teplota	-5 °C~ 45 °C		-5 °C~ 45 °C		-0 °C~ 45 °C	
Stupeň ochrany	IPX4		IPX4		IPX4	
Doba nabíjania	približne 7 hodín		približne 5 hodín		približne 5 hodín	
Jazdný dosah**	do 40 km		do 45 km		do 25 km	
Elektrický systém						
Menovitý výkon motora	≤ 0,35 kW; 350 W bezkefkový		≤ 0,5 kW; 500 W Bezkefkový		≤ 0,35 kW; 350 W Bezkefkový	
Maximálny výkon motora	0,515 kW; 515 W		0,7 kW; 700 W		0,515kW; 515W	
Displej	3,5" LED		3,5" LED		Integrovaná LED	
Batéria	36V 10.4Ah 374Wh		48V 9.6Ah 461Wh		36V 7.5Ah 270Wh	
Nízkonapäťová ochrana	30 V ± 0,5 V		40 V ± 0,5 V		31 V ± 1 V	
Medzná hodnota prúdu	18A		18A		18A	
Kers	Áno		Áno		Áno	
Svetlá	Predné a zadné LED svetlo		Predné a zadné LED svetlo		Predné a zadné LED svetlo	
Funkcie	Bluetooth s aplikáciou		Bluetooth s aplikáciou		Bluetooth s aplikáciou	
Rozmery						
Čistá hmotnosť	18,5 kg		19,5 kg		12,9 kg	
Hrubá hmotnosť	22,8 kg		23,8 kg		15,4Kg	
Rozmery otvoreného výrobku	1195 x 473 x 1168mm		1195 x 473 x 1168mm		1060 x 480 x 1190	
Rozmery zatvoreného výrobku	1195 x 473 x 515mm		1195 x 473 x 515mm		1060 x 480 x 480	
Rozmery balenia	1230 x 210 x 535mm		1230 x 210 x 535mm		1090 x 175 x 590	

* Vždy dodržiavajte zákon o cestnej premávke a príslušné normy platné v krajine používania kolobežky.

** Podlieha zmenám v závislosti od hmotnosti vodiča, cestných podmienok a teploty.

12. Riešenie problémov

Problém	Pričina	Riešenie
Motor nefunguje	Elektrický problém, výskyt chybového kódu	Požiadajte o technickú pomoc
Hnacie koleso sa neotáča	Problém s brzdami Motor je zablokovaný	Nastavte brzdy, ak problém pretrváva, požiadajte o technickú pomoc Overte správne utiahnutie kolesa, overte, či sa koleso otáča bez zapnutia vozidla. Ak problém pretrváva, požiadajte o technickú pomoc
Motor sa vypne, kým je v prevádzke	Prehriatie motora Prítomnosť chybového kódu	Vozidlo zastavte a počkajte, kým nevychladne Požiadajte o technickú pomoc
Po nabití sa výrobok nezapne alebo sa vypne po niekoľkých km.	Batéria poškodená	Požiadajte o technickú pomoc
Batéria sa nenabíja alebo sa výrobok nezapne	Problémy s pripojením Batéria nie je pripojená (modely s vyberateľnou batériou) Batéria je vybitá Batéria poškodená Problémy v nabíjačke batérií	Požiadajte o technickú pomoc Overte, či je pripojený napájací konektor. Batériu nabite na 100 % Požiadajte o technickú pomoc Vymeňte nabíjačku batérií

Tabuľka chybových kódov

Model	Kód	Označenia	Riešenie
Adventurer	E01	Ochrana proti nadmernému prúdu	Vozidlo vypnite, počkajte niekoľko minút, potom ho znovu zapnite
	E02	Nízkonapäťová ochrana	Nabite batériu, ak sa problém nevyrieši, požiadajte o technickú pomoc
	E03	Ochrana pred nadmerným napätím	Požiadajte o technickú pomoc
	E04	Funkčná porucha motora	Požiadajte o technickú pomoc
	E05	Funkčná porucha MOS stanice	Požiadajte o technickú pomoc
	E06	Funkčná porucha MOS stanice	Požiadajte o technickú pomoc
Urban Camou	E07	Chyba signálu stanice	Požiadajte o technickú pomoc
	E08	Ochrana proti prehriatiu	Vozidlo vypnite, počkajte niekoľko minút, potom ho znovu zapnite, ak sa problém nevyrieši, požiadajte o technickú pomoc
	E09	Funkčná porucha akcelerátora	Požiadajte o technickú pomoc
	E10	Funkčná porucha snímača brzdovej páky	Požiadajte o technickú pomoc
	E11	Anomália svetelného zariadenia	Požiadajte o technickú pomoc
	E12	Chyba komunikácie s displejom	Požiadajte o technickú pomoc
	E13	Funkčná porucha tlačidla zapnutia	Požiadajte o technickú pomoc

Model	Kód	Označenia	Riešenie
Sentinel	E01	Funkčná porucha motora	Požiadajte o technickú pomoc
	E02	Funkčná porucha MOS stanice	Požiadajte o technickú pomoc
	E03	Funkčná porucha snímača brzdy (cut-off)	Požiadajte o technickú pomoc
	E04	Funkčná porucha akcelerátora	Požiadajte o technickú pomoc
	E05	Nízkonapäťová ochrana	Nabite batériu, ak sa problém nevyrieši, požiadajte o technickú pomoc
	E06	Chyba komunikácie s displejom	Požiadajte o technickú pomoc
	E07	Ochrana proti nadmernému prúdu	Požiadajte o technickú pomoc
	E08	Chyba signálu stanice	Požiadajte o technickú pomoc
	E09	Anomália \ blok bezkefkového motora	Požiadajte o technickú pomoc

13. Zodpovednosť a všeobecné záručné termíny

Vodič preberá všetky riziká týkajúce sa nepoužívania prilby a ďalších ochranných prostriedkov.

Povinnosťou vodiča je dodržiavať miestne normy platné vo vzťahu:

1. k minimálnemu povolenému veku pre vodiča,
2. k obmedzeniam týkajúcim sa typov vodičov, ktorí môžu výrobok používať
3. a ku všetkým ostatným legislatívnym aspektom

Povinnosťou vodiča je okrem toho udržiavať výrobok čistý a v perfektnom stave účinnosti a vykonávať údržbu výrobku, dôkladne vykonávať kontroly bezpečnosti v rámci svojich znalostí, ako sú opísané v predchádzajúcich oddieloch, nepoškodzovať výrobok žiadnym spôsobom a zachovávať celú dokumentáciu týkajúcu sa údržby.

Podnik nezodpovedá za spôsobené škody a žiadnym spôsobom nie je zodpovedný za škody spôsobené na veciach alebo osobách v skutkovej podstate, v ktorej:

- výrobok sa používa nenáležitým spôsobom alebo nie v súlade s tým, čo je uvedené v návode na použitie;
- výrobok, následne po kúpe, bol upravený alebo zmenený vo všetkých alebo v niektorých komponentoch.

V prípade funkčnej poruchy výrobku z dôvodov neprisúdiiteľných nesprávnemu správaniu sa vodiča a v prípade, ak chcete nahliadnuť do všeobecných záručných termínov, sa prosím, skontaktujte so svojím predajcom alebo navštívte sídlo www.jeepurbanemobility.com

Vždy sú vyradené z rozsahu aplikácie Právnej záruky výrobkov prípadné poškodenia alebo funkčné poruchy spôsobené náhodnými konaniami a/alebo pripisateľnými na zodpovednosť kupujúceho alebo použitím výrobku, ktoré nie je v súlade s jeho určeným použitím a/alebo v súlade s tým, čo je stanovené v technickej dokumentácii priloženej k výrobku, alebo spôsobené nevykonaným nastavením mechanických častí, prirodzeným opotrebovaním opotrebovateľných materiálov alebo spôsobené montážnymi chybami, nedostatočnou údržbou a/alebo použitím výrobku, ktoré nie je v súlade s návodom.

Z právnej záruky vzťahujúcej sa na výrobky, sú vyradené, napríklad:

- škody spôsobené nárazmi, náhodnými pádmi alebo zrážkami, defektmi;
- škody spôsobené používaním, vystavením alebo skladovaním v nevhodnom prostredí (napr. prítomnosť dažďa a/alebo bahná, vystavenie vlhkosti alebo nadmernému teplu, kontakt s pieskom alebo inými látkami)
- škody spôsobené nevykonaným nastavením na uvedenie na vozovku a/alebo nevykonanou údržbou mechanických častí, bŕzd s mechanickým kotúčom, riadiadiel, pneumatík atď.; chybnou inštaláciou a/alebo chybnou montážou dielov a/alebo komponentov
- prirodzené opotrebovanie opotrebovateľných materiálov: brzda s mechanickým kotúčom (napr.: doštičky, spony, kotúč, káble), pneumatiky, plošiny, tesnenia, ložiská, LED svetlá a svetlomety, stojan, rukoväte, blatníky, gumené časti (plošina), kabeláže káblových spojok, masky a tmely atď.;
- nenáležitá údržba a/alebo nenáležité použitie batérie výrobku;
- poškodenie a/alebo vydutie častí výrobku;
- nesprávna alebo neprimeraná údržba alebo úprava výrobku;
- nenáležité použitie výrobku (napr.: nadmerné zaťaženie, použitie pri súťažiach a/alebo na obchodné činnosti v rámci požičania alebo prenájmu);
- údržby, opravy a/alebo technické zásahy na výrobku vykonané neoprávnenými tretími stranami;
- škody na výrobkoch spôsobené prepravou, keď ju vykonával kupujúci;
- škody a/alebo chyby spôsobené použitím neoriginálnych náhradných dielov.

Pozývame vás nahliadnuť do najnovšej verzie záručných termínov, ktorá je k dispozícii na sídlo www.jeepurbanemobility.com/en/support/

14. Informácie o likvidácii

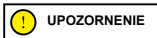

Spracovanie elektrického alebo elektronického zariadenia na konci jeho životnosti (platí vo všetkých krajinách Európskej únie a v iných európskych systémoch so systémom separovaného zberu)

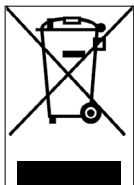

Tento symbol na výrobku alebo na obale označuje, že výrobok sa nesmie považovať za bežný odpad z domácnosti, ale musí sa odovzdať do zberného miesta vhodného na recykláciu elektrických a elektronických zariadení (RAEE).

Zabezpečiť, že tento výrobok sa zlikvidoval správne, prispievate k zabráneniu možných negatívnych dôsledkov pre prostredie a zdravie, ktoré by inak mohli byť spôsobené jeho neadekvátnou likvidáciou.

Recyklácia materiálov pomáha šetriť prírodné zdroje.

Pre podrobnejšie informácie o recyklácii a likvidácii tohto výrobku sa môžete skontaktovať s miestnou službou likvidácie odpadov alebo predajným miestom, kde ste si výrobok kúpili.

V každom prípade je potrebné vykonať likvidáciu podľa normy platnej v krajine nákupu.

Osobitne, povinnosťou spotrebiteľov je nelikvidovať RAEE ako komunálny odpad, ale musia sa podieľať na triedenom zbere tohto typu odpadu prostredníctvom dvoch spôsobov odovzdania:

- V komunálnych zberných strediskách (nazývaných aj ekologické prístrešky, ekologické ostrovy), priamo alebo prostredníctvom komunálnych zberných služieb, ak sú k dispozícii.
- V predajných miestach nových elektrických a elektronických zariadení.

Tu sa môže bezplatne odovzdať elektroodpad veľmi malých rozmerov (s najdlhšou stranou kratšou ako 25 cm), zatiaľ čo elektroodpad s väčšími rozmermi sa môže odovzdať v pomere 1 za 1 alebo odovzdaním starého výrobku v momente nákupu nového s rovnakými funkciami.

Okrem toho, spôsob 1 za 1 je vždy garantovaný počas aktu nákupu nového elektrického alebo elektronického zariadenia zo strany spotrebiteľa, nezávisle od veľkosti RAEE.

V prípade nesprávnej likvidácie elektrických alebo elektronických zariadení sa môžu uplatniť osobitné sankcie stanovené v platných právnych predpisoch o ochrane životného prostredia.

Ak OEEZ obsahuje batérie alebo akumulátory, je treba ich odstrániť a zneškodniť prostredníctvom špecifického zberu triedeného odpadu.

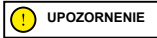

Spracovanie použitých batérií (platí vo všetkých krajinách Európskej únie a v iných európskych systémoch so systémom separovaného zberu)

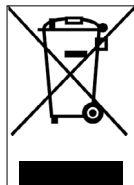

Tento symbol na výrobku alebo na obale označuje, že batéria sa nesmie považovať za bežný odpad z domácnosti. Na niektorých typoch batérií by sa tento symbol mohol použiť v kombinácii s chemickou značkou.

Chemické značky ortuti (Hg) alebo olova (Pb) sa pridávajú, ak batéria obsahuje viac ako 0,0005 % ortuti alebo viac ako 0,004 % olova.

Zabezpečiť, že články-batérie sa zlikvidovali správne, prispievate k zabráneniu možných negatívnych dôsledkov pre prostredie a zdravie, ktoré by inak mohli byť spôsobené jeho neadekvátnou likvidáciou. Recyklácia materiálov napomáha udržiavať prírodné zdroje. V prípade výrobkov, ktoré, z dôvodov bezpečnosti, poskytnutia alebo ochrany údajov, si vyžadujú pevné pripojenie k vnútornému článku/batérii, tento článok alebo batériu smie vymeniť iba pomocný kvalifikovaný personál.

Na konci životnosti odovzdajte výrobok do zberného centra určeného na zneškodnenie elektrických a elektronických zariadení: to zaisť aj správne zneškodnenie vnútornej batérie.

Pre podrobnejšie informácie o likvidácii vybitého článku-batérie alebo výrobku sa môžete skontaktovať s obecným úradom, miestnou službou likvidácie odpadu alebo predajným miestom, kde ste si výrobok kúpili.

V každom prípade je potrebné vykonať likvidáciu podľa normy platnej v krajine nákupu.

Αυτό το εγχειρίδιο ισχύει για τα ακόλουθα ηλεκτρικά πατίνια:

Adventurer Urban Camou Sentinel

Περιεχόμενα

1. Οδηγίες ασφάλειας
2. Περιεχόμενο της συσκευασίας και συναρμολόγηση
3. Περιγραφή του προϊόντος
4. Φόρτιση της μπαταρίας
5. Πληροφορίες στοιχείων ελέγχου / Οθόνη ελέγχου
6. Γρήγορος οδηγός
7. Διπλώστε και μεταφέρετε
8. Αυτονομία και επιδόσεις
9. Αποθήκευση, συντήρηση και καθαρισμός
10. Ρύθμιση εφαρμογής
11. Τεχνικό δελτίο δεδομένων
12. Επίλυση προβλημάτων
13. Ευθύνες και γενικοί όροι εγγύησης
14. Πληροφορίες σχετικά με την απόρριψη του προϊόντος

Εγχειρίδιο χρήσης

Μετάφραση των πρωτότυπων οδηγιών

Σας ευχαριστούμε που επιλέξατε αυτό το προϊόν.

Για πληροφορίες, τεχνική υποστήριξη και βοήθεια, καθώς και για να διαβάσετε τους γενικούς όρους εγγύησης απευθυνθείτε στον προμηθευτή σας ή επισκεφτείτε τον ιστότοπο www.jeepurbanemobility.com

1. Οδηγίες ασφάλειας

ΣΗΜΑΝΤΙΚΟ! Διαβάστε και ακολουθήστε προσεκτικά τις παρακάτω οδηγίες προτού χρησιμοποιήσετε το προϊόν. Φυλάξτε το παρόν εγχειρίδιο για μελλοντική χρήση ή για νέους χρήστες.

Πάρτε τον χρόνο που χρειάζεστε προκειμένου να εξοικειωθείτε με τη χρήση ώστε να αποφύγετε οποιοδήποτε σοβαρό ατύχημα που μπορεί να γίνει κατά τους πρώτους μήνες. Απευθυνθείτε στον προμηθευτή σας για να λάβετε κατάλληλη υποστήριξη αναφορικά με τους σωστούς τρόπους χρήσης του προϊόντος ή για να σας παραπέμψει σε κάποιον ειδικό με σκοπό τη σωστή κατάρτιση.

Η εταιρεία δεν φέρει καμία άμεση ή έμμεση ευθύνη που προκύπτει από την εσφαλμένη χρήση του προϊόντος, από τη μη τήρηση τόσο των κανόνων οδικής συμπεριφοράς όσο και των οδηγιών του παρόντος εγχειριδίου, από ατυχήματα και διαφορές που οφείλονται σε μη συμμόρφωση με τους κανονισμούς, καθώς και από παράνομες ενέργειες.

Το προϊόν αυτό πρέπει να χρησιμοποιείται για ψυχαγωγικούς σκοπούς από ένα μόνο άτομο και όχι ως μέσο μεταφοράς επιβατών. Επομένως, δεν πρέπει να χρησιμοποιείται από περισσότερα από ένα άτομα ταυτόχρονα.

Μην αλλάζετε με οποιονδήποτε τρόπο το σκοπό χρήσης του οχήματος, διότι το προϊόν αυτό δεν είναι κατάλληλο για ακροβατικά, διαγωνισμούς, μεταφορά αντικειμένων, ρυμούλκηση άλλων οχημάτων ή προσαρτημάτων.

Το **ηλεκτρικό πατίνι** πρέπει να χρησιμοποιείται με σύνεση, τηρώντας πάντα τους **κανόνες** που επιβάλλονται από τον Κώδικα Οδικής Κυκλοφορίας της χώρας χρήσης, για την αποφυγή κινδύνων και τη μέγιστη φροντίδα του ίδιου του οδηγού και των άλλων.

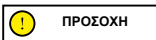

Ενδεικτικές απαιτήσεις οχήματος:

Μοντέλο Ηλεκτρικού Πατινιού	Jeep Urban Camou	Jeep Adventurer	Jeep Sentinel
Κωδικός προϊόντος χωρίς φλας	JE-MO-210002	JE-MO-210001	-
Κωδικός προϊόντος με φλας	JE-MO-210006 JE-MO-220003	JE-MO-210005 JE-MO-220002	JE-MO-210004 JE-MO-220001
Ελάχ. Βάρος (Kg)	30	30	30
Μέγ. Βάρος (Kg)	100	100	100
*Ελάχιστη Ηλικία	14	14	14
*Μέγιστη Ηλικία	65	65	65
Ελάχ. Ύψος (εκ.)	120	120	120
Μέγ. Ύψος (εκ.)	200	200	200

* Προτού χρησιμοποιήσετε το προϊόν, θα πρέπει να ελέγχετε και να τηρείτε τους ισχύοντες τοπικούς κανονισμούς αναφορικά με την ελάχιστη επιτρεπόμενη ηλικία του οδηγού, με τους περιορισμούς ως προς τον τύπο των οδηγιών που επιτρέπεται να χρησιμοποιούν το προϊόν και με την ίδια τη χρήση αυτού του τύπου προϊόντος.

Η Α-σταθμισμένη στάθμη ηχητικής πίεσης (θόρυβος) που εκπέμπεται στο αυτί του οδηγού είναι κάτω από 70 dB(A).

Γραφική απεικόνιση των προειδοποιήσεων ασφαλείας

Για τον εντοπισμό των μηνυμάτων ασφαλείας στο παρόν εγχειρίδιο, χρησιμοποιούνται τα παρακάτω προειδοποιητικά γραφικά σύμβολα. Αυτά έχουν σκοπό να τραβούν την προσοχή του αναγνώστη / χρήστη προκειμένου να γίνεται σωστή και ασφαλής χρήση του προϊόντος.



Απαιτείται προσοχή

Επισημαίνει τους κανόνες που πρέπει να τηρούνται ώστε να μην προκαλείται ζημιά στο προϊόν ή/και να εμποδίζεται η εκδήλωση επικίνδυνων καταστάσεων.



Υπολειπόμενοι κίνδυνοι

Επισημαίνει την παρουσία επικίνδυνων καταστάσεων που προκαλούν υπολειπόμενους κινδύνους απέναντι στους οποίους ο χρήστης πρέπει να είναι προσεκτικός για την αποφυγή τραυματισμών ή υλικών ζημιών.

Γενικές προειδοποιήσεις



ΠΡΟΣΟΧΗ

Είναι σημαντικό να έχετε υπόψη ότι όταν βρίσκεστε σε δημόσιο χώρο ή στον δρόμο, ακόμη και όταν τηρείτε κατά γράμμα αυτό το εγχειρίδιο, δεν είστε απόλυτα προστατευμένοι από τραυματισμούς που μπορεί να οφείλονται σε παραβάσεις ή ακατάλληλες ενέργειες σε σχέση με άλλα οχήματα, εμπόδια ή άτομα. Η κακή χρήση του προϊόντος ή η μη τήρηση των οδηγιών του παρόντος εγχειριδίου μπορεί να προκαλέσουν σοβαρές ζημιές.

Το προϊόν αυτό είναι ένα ηλεκτρικό όχημα. Όσο πιο γρήγορα το οδηγείτε, τόσο περισσότερο επιμηκώνεται το διάστημα πέδησης. Η επείγουσα πέδηση σε ολισθηρούς, λασπώδεις, βρεγμένους ή παγωμένους δρόμους μπορεί να προκαλέσει την ολίσθηση των τροχών και την απώλεια της ισορροπίας. Είναι απαραίτητο να διατηρείται η κατάλληλη ταχύτητα και απόσταση ασφαλείας από άλλα οχήματα ή πεζούς. Απαιτείται μέγιστη προσοχή όταν οδηγείτε σε άγνωστους δρόμους. Μην ανοίγετε το κατάντη στην περίπτωση ενώ χρησιμοποιείτε το προϊόν, διότι υπάρχει κίνδυνος να προκληθεί σοβαρός προσωπικός τραυματισμός ή ζημιά στο προϊόν.



ΠΡΟΣΟΧΗ

Σε βρεγμένους δρόμους, αυξάνεται η απόσταση πέδησης και μειώνεται η πρόσφυση σημαντικά σε σχέση με τους δρόμους που είναι στενοί!

Οδηγείτε με μέγιστη προσοχή και τηρείτε τις αποστάσεις!

Για την ασφάλειά σας, φοράτε πάντα: κράνος, επιγονατίδες και επιαγκωνίδες για προστασία από τυχαία πτώση και τραυματισμό ενώ οδηγείτε το προϊόν. Όταν δανείζετε το προϊόν, παραχωρήστε τον εξοπλισμό ασφάλειας στον οδηγό και εξηγήστε του τη χρήση του οχήματος. Για την αποφυγή τραυματισμού, μην δανείζετε το προϊόν σε άτομα που δεν γνωρίζουν πώς να το χρησιμοποιήσουν. Πρωτού χρησιμοποιήσετε το προϊόν φορέστε τα παπούτσια σας.

Τα παιδιά δεν πρέπει να παίζουν με το πατίνι ή με τα εξαρτήματά του και δεν πρέπει να αναθέτете σε αυτά την εκτέλεση εργασιών καθαρισμού ή συντήρησης.

Όταν οδηγείτε το προϊόν, απαιτείται προσοχή προκειμένου να μην τρομάζετε τα παιδιά και τους πεζούς. Όταν περνάτε από πίσω τους, θα πρέπει να τους ειδοποιείτε χρησιμοποιώντας το κουδούνι και να επιβραδύνετε χρησιμοποιώντας την ελάχιστη ταχύτητα των 6km/h.

Οδηγίες και προειδοποιήσεις σχετικά με την οδική συμπεριφορά

Συνθήκες	Κατάλληλη/προβλεπόμενη χρήση	Εσφαλμένη χρήση
Οδηγοί	Ένας	Περισσότερα άτομα, με παιδιά ή ζώα.
Εξοπλισμός ασφαλείας	Κράνος, επιγονατίδες, επιαγκωνίδες, ανακλαστικό γιλέκο.	Κανένας εξοπλισμός.
Έλεγχος πριν την οδήγηση	Πριν από κάθε χρήση ελέγξτε τα φρένα και τη φθορά τους, ελέγξτε την πίεση των ελαστικών (δείτε στο πλάι του ελαστικού για τη συνιστώμενη τιμή), τη φθορά των τροχών, το γκάζι, τα φλας, τα φώτα και την κατάσταση φόρτισης της μπαταρίας. Εάν διαπιστώσετε ασυνήθιστους θορύβους ή κάποια ανωμαλία, μη χρησιμοποιείτε το προϊόν και επικοινωνήστε με τον προμηθευτή σας ή με την Εξουσιοδοτημένη Υπηρεσία Τεχνικής Υποστήριξης.	Μη έλεγχος του προϊόντος πριν από την οδήγηση.
	Εάν διαπιστωθούν ασυνήθιστοι θόρυβοι ή κάποια ανωμαλία, μη χρησιμοποιείτε το προϊόν και επικοινωνήστε με τον προμηθευτή σας ή με την Υπηρεσία Τεχνικής Υποστήριξης.	Χρήση του προϊόντος υπό την παρουσία θορύβου και ανωμαλιών.
Περπατάτε σπρώχνοντας το προϊόν	Μη επιτάχυνση. Σπρώξτε το προϊόν ενώ περπατάτε στις διαβάσεις πεζών Σε πεζοδρόμους εάν δεν διατίθεται λειτουργία πεζού (6 km/h) Σε συνωστισμένες περιοχές.	Πάτημα του γκαζιού. Οδήγηση του οχήματος στις διαβάσεις πεζών. Οδήγηση του οχήματος σε πεζοδρόμους εάν δεν διατίθεται η λειτουργία πεζού (6 km/h). Οδήγηση του οχήματος σε συνωστισμένες περιοχές.

Συνθήκες	Κατάλληλη/προβλεπόμενη χρήση	Εσφαλμένη χρήση
Όταν είναι ακινητοποιημένο	Το άτομο που οδηγεί αυτό το προϊόν πρέπει να είναι σε θέση να στηρίζει με ευκολία και τα δύο πόδια στο έδαφος κρατώντας γερά το τιμόνι στο σωστό ύψος.	Έλλειψη ικανότητας να διατηρήσετε το προϊόν σταθερό και σε ισορροπία. Κάθεστε επάνω στο προϊόν ενώ αυτό κινείται ή είναι ακινητοποιημένο.
Οδήγηση υπό κανονικές συνθήκες	Κανένα αντικείμενο κρεμασμένο στο τιμόνι.	Αντικείμενα κρεμασμένα στο τιμόνι προκαλούν αστάθεια και μπορεί να αποτελέσουν εμπόδιο κατά τους ελιγμούς.
	Οδήγηση έχοντας και τα δύο χέρια στο τιμόνι. Μη χρησιμοποιείτε συσκευές όπως τηλέφωνα, smartwatch, συσκευές αναπαραγωγής μουσικής, ακουστικά.	Οδήγηση με το ένα μόνο χέρι ή χωρίς χέρια. Χρήση συσκευών όπως τηλέφωνα, smartwatch, συσκευές αναπαραγωγής μουσικής, ακουστικά.
	Οδήγηση και με τα δύο πόδια επάνω στην πλατφόρμα με άνετο και ασφαλή τρόπο.	Οδήγηση με το ένα ή και με τα δύο πόδια εκτός πλατφόρμας. Απαγορεύεται η τοποθέτηση και συγκέντρωση του βάρους στο οπίσθιο φτερό.
	Οδήγηση με κράνος και προστατευτικό εξοπλισμό.	Οδήγηση χωρίς κράνος και προστατευτικό εξοπλισμό.
	Οδήγηση σε εύκολα προσβάσιμους δρόμους, που είναι ομαλοί και συμπαγείς, μακριά από περιοχές με έντονη κυκλοφορία ή με πολύ κόσμο: π.χ. ειδικός ποδηλατόδρομος, λείες πλακοστρώτες επιφάνειες.	Οδήγηση σε αυτοκινητοδρόμους και οδικούς άξονες. Οδήγηση σε δρόμους με έντονη κίνηση. Οδήγηση σε πεζοδρόμια. Οδήγηση σε περιοχές με συνωστισμό. Οδήγηση σε ανώμαλους δρόμους. Οδήγηση κοντά σε: γκρεμούς, πλαγιές, λιμάνια, θάλασσα, λίμνες και ποτάμια. Μη τήρηση των ισχυόντων κανονισμών και του κώδικα οδικής κυκλοφορίας. Μη τήρηση των ισχυόντων κανονισμών και του κώδικα οδικής κυκλοφορίας.
	Τήρηση των ισχυόντων κανονισμών και του κώδικα οδικής κυκλοφορίας.	Είστε αφηρημένοι ενώ οδηγείτε.
	Κοιτάζετε πάντα προς τα μπροστά και προσέχετε όλα τα κοντινά εμπόδια, οχήματα και πεζούς.	Αλλάζετε κατεύθυνση απότομα με υψηλή ταχύτητα χωρίς να έχετε βεβαιωθεί ότι σας έχουν δει.
	Αλλάζετε κατεύθυνση αφού έχετε βεβαιωθεί ότι σας έχουν δει, ελαττώνοντας ταχύτητα. Σε κάθε περίπτωση, υπολογίστε εκ των προτέρων την πορεία σας και ελαττώστε ταχύτητα τηρώντας τον κώδικα οδικής κυκλοφορίας και με σεβασμό προς τους πιο ευάλωτους. Χρησιμοποιείτε πάντα τους δείκτες κατεύθυνσης, εφόσον διαθέτει το προϊόν.	Το ταυτόχρονο φρενάρισμα και στρίψιμο καθιστά το όχημα ασταθές. Μη χρήση των δεικτών κατεύθυνσης.
	Επιβράδυνση υπό την παρουσία πεζών. Χρήση της λειτουργίας πεζού στους πεζοδρόμους (6 Km/h). Χρήση του κουδουνιού για να προειδοποιήσετε τους άλλους.	Επιτάχυνση ή διατήρηση σταθερής ταχύτητας υπό την παρουσία πεζών. Οδήγηση χωρίς τη χρήση της λειτουργίας πεζού σε πεζοδρόμους (6 Km/h). Μη χρήση του κουδουνιού για να προειδοποιήσετε τους άλλους.

Συνθήκες	Κατάλληλη/προβλεπόμενη χρήση	Εσφαλμένη χρήση
Μη ομαλές συνθήκες δρόμου: τεχνητά σαμαράκια/σκαλοπατία/ανώμαλο οδόστρωμα	Οδήγηση με μέτρια ταχύτητα. Λυγίστε ελαφρώς τα γόνατα για καλύτερη απορρόφηση των κραδασμών όταν διασχίζετε μια ανώμαλη επιφάνεια.	Οδήγηση με υψηλή ταχύτητα. Επιτάχυνση σε σαμαράκια και χαντάκια, κατέβασμα σκαλοπατιών, υπερπήδηση εμπόδων, ανάβαση σε πεζοδρόμια, μη ευέλικτη οδήγηση.
Συμπεριφορά: κατά τη στροφή, κατάβαση, παρουσία εμπόδων, οχημάτων και πεζών σε κοντινή απόσταση	Διατήρηση της απόστασης ασφαλείας. Διακοπή επιτάχυνσης. Φρενάρισμα και επιβράδυνση. Οδήγηση με μέτρια ταχύτητα και φρενάρισμα με ασφαλή τρόπο. Προσοχή στις πόρτες και σε άλλα εμπόδια ως προς το ύψος.	Μη τήρηση της απόστασης ασφαλείας. Επιτάχυνση. Οδήγηση με υψηλή ταχύτητα, απότομο φρενάρισμα. Διέλευση κάτω από εμπόδια με χαμηλό ύψος.
Συνθήκες ορατότητας	Οδηγείτε μόνο όταν υπάρχει επαρκής φωτισμός για ασφαλή οδήγηση. Σε περίπτωση οδήγησης με ανεπαρκή φωτισμό (μισή ώρα μετά τη δύση του ήλιου, καθ' όλη τη διάρκεια του σκοταδιού αλλά και κατά την ημέρα, σε περίπτωση που οι καιρικές συνθήκες αποκλείουν την ορατότητα του δρόμου, εάν διέρχετε μέσα από τούνελ) να θυμάστε να ανάβετε τα φώτα του οχήματος και να φοράτε ανακλαστικό γιλέκο ή τιράντες.	Οδήγηση υπό ανεπαρκείς συνθήκες φωτισμού με τα φώτα σθησιμένα και χωρίς τη χρήση ανακλαστικού γιλέκου ή τιραντών.
Καιρικές συνθήκες	Οδήγηση σε βέλτιστες καιρικές συνθήκες (όχι βροχή).	Οδήγηση σε ανήϊξες καιρικές συνθήκες: με βροχή, όταν χιονίζει, υπό την παρουσία πάγου ή λάσπης στον δρόμο, δυνατός άνεμος, σε περίπτωση ομίχλης.
Παρκάρισμα	Σε συγκεκριμένα σημεία χωρίς να εμποδίζετε την κυκλοφορία οχημάτων και πεζών. Σε ομαλές επιφάνειες όπου διασφαλίζεται η σταθερότητα. Απενεργοποίηση του προϊόντος και χρήση πάντα αντικλεπτικής συσκευής. Χρήση του σταντ στήριξης.	Οποδήποτε, εάν εμποδίζετε την κυκλοφορία οχημάτων και πεζών. Σε επιφάνειες χωρίς συνοχή όπου δεν διασφαλίζεται η σταθερότητα. Αφήνετε το προϊόν ενεργοποιημένο, δίχως φύλαξη και δίχως αντικλεπτική συσκευή.
Εκτέλεση ριψοκίνδυνων αθλημάτων/ ακροβατικών	ΟΧΙ	ΝΑΙ. Οδήγηση κοντά σε: γκρεμούς, πλαγιές, λιμάνια, θάλασσα, λίμνες και ποτάμια. Οδήγηση πάνω σε νερόλακκους. Αγώνες ταχύτητας με άλλα οχήματα.
Χρήση του προϊόντος σε συνθήκες ισχυρών κραδασμών	ΟΧΙ	ΝΑΙ. Πετάγεστε επάνω σε αντικείμενα ή ανθρώπους, κατεβαίνετε από σκάλες ή πέφτετε από ύψος.

Τι να κάνετε ύστερα από πτώση:

Βεβαιωθείτε ότι ο μοχλός του γκαζού λειτουργεί σωστά. Για να το κάνετε αυτό, επιταχύνετε και επιβραδύνετε αρκετές φορές.

Ελέγξτε πάντα ότι τα φρένα λειτουργούν σωστά. Για να το κάνετε αυτό, κατεβείτε από το όχημα, ωθήστε το προς τα εμπρός και φρενάρτε για να βεβαιωθείτε ότι ανταποκρίνεται στις εντολές.

Επιβεβαιωθείτε ότι όλα τα εξαρτήματα του οχήματος βρίσκονται στη θέση τους και είναι στερεωμένα με ασφάλεια.

Ελέγξτε τη φθορά και την πίεση των ελαστικών (δείτε τη συνιστώμενη τιμή που αναγράφεται στο πλάι του ελαστικού).

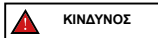

Ελέγξτε τη φθορά των φρένων και των καλωδίων.



Τα φρένα μπορεί να αναπτύξουν υψηλή θερμοκρασία κατά τη διάρκεια της χρήσης. Μην τα αγγίζετε μετά τη χρήση.

2. Περιεχόμενο της συσκευασίας και συναρμολόγηση

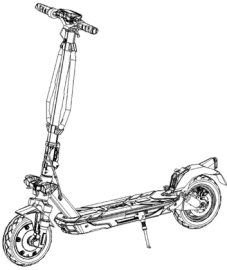
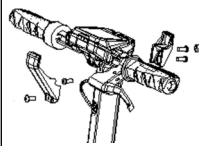
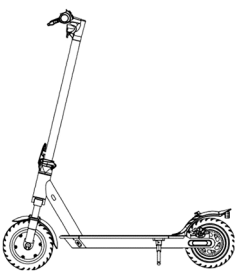
Συναρμολογημένο προϊόν, η εγκατάσταση του τιμονιού πρέπει να γίνεται με τις ειδικές βίδες που περιέχονται στη συσκευασία.

Μοντέλο	Εικόνα αναφοράς	Στη συσκευασία	Συναρμολόγηση τιμονιού
Adventurer Urban Camou		1x Κλειδί Allen 1X Φορτιστής μπαταρίας 4x Βίδες τιμονιού 1x Αεροθάλαμος 4x Αυτοκόλλητα 1x Πλακίδιο κάλυψης βιδών 1x Άγκιστρο μεταφοράς 1x Προσαρμογέας για φούσκωμα ελαστικών	 <p>Ακολουθήστε τα βήματα που αναφέρονται στην επόμενη παράγραφο για σωστή συναρμολόγηση των στοιχείων που απεικονίζονται στην εικόνα.</p>
Sentinel		1x Κλειδί Allen 1X Φορτιστής μπαταρίας 4x Βίδες τιμονιού 1x Αεροθάλαμος 4x Αυτοκόλλητα 1x Προσαρμογέας για φούσκωμα ελαστικών	 <p>Εισάγετε τις 4 βίδες με το χέρι χωρίς να τις σφίξετε και έπειτα χρησιμοποιήστε το εξάγωνο κλειδί του εξοπλισμού για να τις σφίξετε και να στερεωθεί το τιμόνι.</p>

Βήματα:

Urban Camou / Adventurer:

- Ανοίξτε τη συσκευασία και αφαιρέστε τα επάνω περιτυλίγματα.
- Σηκώστε τον λαιμό του τιμονιού και τοποθετήστε το τιμόνι προσέχοντας να μην συνθλίψετε τα καλώδια.
- Στερεώστε τον λαιμό του τιμονιού κλείνοντας τον μοχλό ασφάλισης. Πιέστε προς τα κάτω τον δακτύλιο ασφάλισης του μηχανισμού αναδίπλωσης.
- Τοποθετήστε το άγκιστρο στην εσωτερική πλευρά του λαιμού και εισάγετε τις 2 βίδες (με τη μικρή κεφαλή) χωρίς να τις σφίξετε.
- Εισάγετε τη βίδα (με τη μικρή κεφαλή) στην πρώτη οπή στην αντίθετη πλευρά του λαιμού.
- Σφίξτε τις 3 βίδες που είχατε εισάγει προηγουμένως.
- Τοποθετήστε το πλακίδιο κάλυψης βιδών ανάμεσα στην εναπομένουσα οπή και στο κάλυμμα οθόνης, εισάγετε τη βίδα (με τη μεγάλη κεφαλή) και σφίξτε την όσο χρειάζεται προσέχοντας να μην προκληθεί ζημιά στο πλακίδιο.
- Αφαιρέστε το προϊόν από τη συσκευασία, ανοίξτε το σταντ στήριξης και βεβαιωθείτε ότι το προϊόν παραμένει σταθερό.

- Προβείτε σε ρύθμιση του μηχανισμού ασφάλισης του λαιμού (εάν είναι απαραίτητο*).
- Ελέγξτε την πίεση των ελαστικών (στο πλάι του ελαστικού αναγράφεται η συνιστώμενη τιμή).

Sentinel:

- Ανοίξτε τη συσκευασία και αφαιρέστε το επάνω περιτύλιγμα.
- Ανοίξτε τον λαιμό του τιμονιού και στερεώστε το κλείνοντας τον μοχλό του μηχανισμού ασφάλισης.
- Συνδέστε το καλώδιο τροφοδοσίας της θόνης στην κύρια καλωδίωση (εάν είναι απαραίτητο).
- Τοποθετήστε το τιμόνι επάνω στον λαιμό προσέχοντας τα καλώδια, εισάγετε τις 4 βίδες και σφίξτε τες με το εξάγωνο κλειδί.
- Αφαιρέστε το προϊόν από τη συσκευασία
- Ανοίξτε το σταντ στήριξης και ελέγξτε τη σταθερότητα του προϊόντος
- Προβείτε σε ρύθμιση του μηχανισμού ασφάλισης του λαιμού (εάν είναι απαραίτητο)**.

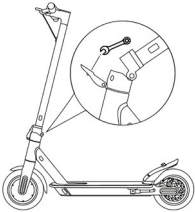
Μοντέλο	Εικόνα αναφοράς	* Ρύθμιση
Adventurer Urban Camou		<p>Στο εξωτερικό του μηχανισμού υπάρχει μια βίδα με εξάγωνη υποδοχή. Αν ο λαιμός του τιμονιού δεν είναι πολύ σταθερός μετά το κλείδωμα, ρυθμίστε τη βίδα του μηχανισμού βιδώνοντας ή ξεβιδώνοντας όσο χρειάζεται για να αυξήσετε τη σταθερότητα του λαιμού.</p>
Sentinel		<p>Στο εσωτερικό του μοχλού του μηχανισμού κλεισίματος υπάρχει μια εξάγωνη βίδα. Αν ο λαιμός του τιμονιού δεν είναι πολύ σταθερός μετά το κλείδωμα, ρυθμίστε τη βίδα του μηχανισμού βιδώνοντας ή ξεβιδώνοντας όσο χρειάζεται για να αυξήσετε τη σταθερότητα του λαιμού.</p>



ΠΡΟΣΟΧΗ

Συναρμολογήστε σωστά το προϊόν. Σε περίπτωση που, κατά τη συναρμολόγηση, διαπιστώσετε κάποιο εργοστασιακό ελάττωμα, κάποια ασάφεια ή δυσκολία ως προς τη συναρμολόγηση ή τις ρυθμίσεις, μην οδηγείτε το όχημα και επικοινωνήστε με τον προμηθευτή σας ή επισκεφθείτε τον ιστότοπο www.jeepurbanmobility.com για να λάβετε τεχνική υποστήριξη.

Μη χρησιμοποιείτε αξεσουάρ ή/και πρόσθετα εξαρτήματα που δεν είναι εγκεκριμένα από τον κατασκευαστή.

Φυλάξτε τα παιδιά μακριά από πλαστικά μέρη (συμπεριλαμβανομένων των υλικών συσκευασίας) και μικρά εξαρτήματα για την αποφυγή του κινδύνου πνιγμού.

Απαγορεύεται η τροποποίηση ή μετατροπή με οποιονδήποτε τρόπο του προϊόντος ή μερών αυτού, διότι ενδέχεται να επηρεαστεί η αποτελεσματικότητα και η δομή του και να προκληθούν ζημιές. Εξαλείψτε τυχόν αιχμηρές άκρες που οφείλονται σε μη σωστή χρήση, θραύσεις ή ζημιά του προϊόντος. Αν εντοπίσετε κάποιο εργοστασιακό ελάττωμα, αν διαπιστώσετε κάποιο ασυνήθιστο θόρυβο ή ανωμαλία, μην οδηγείτε το όχημα και επικοινωνήστε με τον προμηθευτή σας ή επισκεφθείτε τον ιστότοπο www.jeepurbanmobility.com για να λάβετε τεχνική υποστήριξη.

3. Περιγραφή του προϊόντος

Με σκοπό τη συνεχή τεχνολογική εξέλιξη, η κατασκευάστρια εταιρεία διατηρεί το δικαίωμα να τροποποιεί το προϊόν χωρίς προειδοποίηση, δίχως να ενημερώνεται αυτόματα το παρόν εγχειρίδιο.

Για πληροφορίες και για να δείτε τις αναθεωρήσεις του παρόντος εγχειριδίου επισκεφθείτε τον ιστότοπο www.jeepurbane-mobility.com

Adventurer / Urban Camou



Sentinel

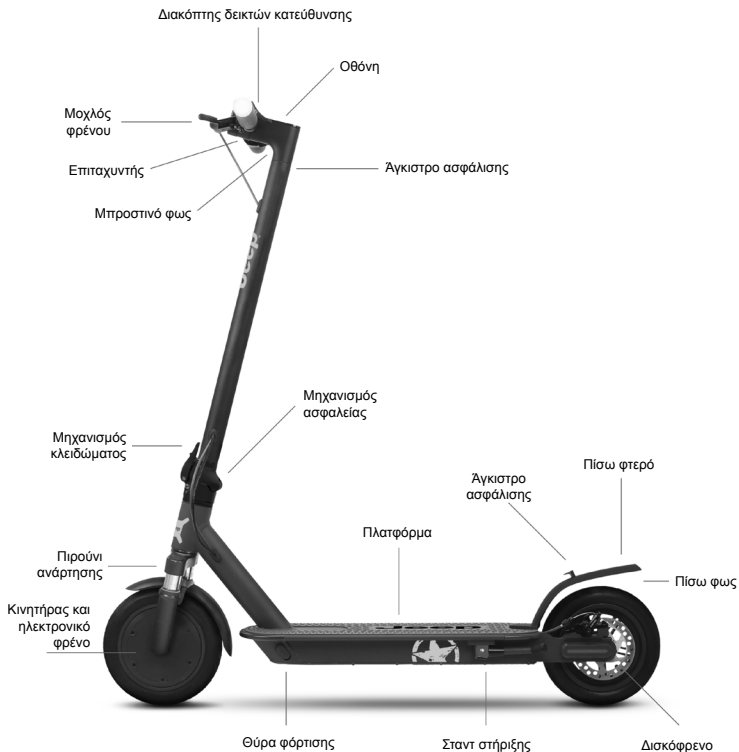



4. Φόρτιση της μπαταρίας

ΠΡΟΣΟΧΗ

Κατά την πρώτη χρήση φορτίστε το προϊόν στο 100%. Βεβαιωθείτε ότι το προϊόν, ο φορτιστής και η θύρα φόρτισης είναι στεγνά.

Οδηγίες

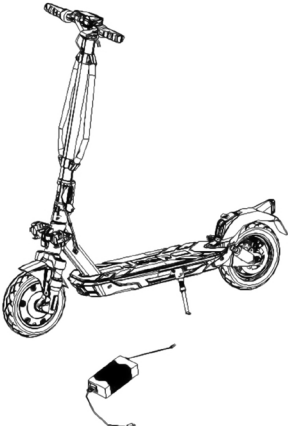
1. Ανοίξτε το σταντ στήριξης
2. Απενεργοποιήστε το πατίνι

Μοντέλο	Εικόνα αναφοράς	Οδηγίες
Adventurer		<ul style="list-style-type: none">- Αφαιρέστε το ελαστικό κάλυμμα από την υποδοχή φόρτισης.- Συνδέστε τον φορτιστή στην πρίζα του ρεύματος και έπειτα στη θύρα φόρτισης.- Όταν το προϊόν είναι πλήρως φορτισμένο, η λυχνία επάνω στον φορτιστή από κόκκινη (διαδικασία φόρτισης) γίνεται πράσινη (ολοκληρωμένη φόρτιση).- Μετά τη φόρτιση, αποσυνδέστε τον φορτιστή από το όχημα και επανατοποθετήστε το ελαστικό κάλυμμα.- Αποσυνδέστε τον φορτιστή από την πρίζα του ρεύματος.
Urban Camou		<p>Μην ενεργοποιείτε το πατίνι ενώ φορτίζεται.</p> <h3> ΠΡΟΣΟΧΗ</h3>
Sentinel		<p>Το κόκκινο φως που υπάρχει επάνω στο τροφοδοτικό θα γίνει πράσινο μόλις η φόρτιση ολοκληρωθεί.</p>

ΠΡΟΣΟΧΗ

Για τη φόρτιση αυτού του προϊόντος χρησιμοποιείτε ΜΟΝΟ τον φορτιστή του παρεχόμενου εξοπλισμού

Μοντέλο	Μοντέλο φορτιστή μπαταρίας	Τάση εξόδου	Χρόνος φόρτισης
Adventurer	HVE063-4200150	42V – 1.5A	7 ώρες
Urban Camou	HVE126-5460200	54,6V – 2.0A	5 ώρες
Sentinel	XHK-916-42015	42V – 1.5A	5 ώρες

Η χρήση άλλου τύπου φορτιστή μπορεί να καταστρέψει το προϊόν ή να προκαλέσει άλλους πιθανούς κινδύνους. Μην αφήνετε ποτέ το προϊόν να φορτίζεται χωρίς επίβλεψη. Μην ενεργοποιείτε το προϊόν κατά τη διάρκεια της φόρτισης.

Μετά από κάθε χρήση, φορτίζετε πλήρως τη μπαταρία για να παρατείνετε την ωφέλιμη διάρκεια ζωής της. Μην επαναφορτίζετε το προϊόν αμέσως μετά τη χρήση. Αφήστε το προϊόν να κρυώσει για μία ώρα προτού το επαναφορτίσετε.

Το προϊόν δεν πρέπει να φορτίζεται για παρατεταμένο χρονικό διάστημα. Η υπερφόρτιση μειώνει τη διάρκεια της μπαταρίας και συνεπάγεται περαιτέρω πιθανούς κινδύνους.

Συνιστάται να μην αφήνετε το όχημα να αποφορτίζεται εντελώς προκειμένου να μην προκληθεί στη ζημιά στη μπαταρία.

Η ζημιά που μπορεί να προκληθεί στη μπαταρία όταν αυτή παραμένει χωρίς φόρτιση για μεγάλο χρονικό διάστημα είναι μη αναστρέψιμη και δεν καλύπτεται από την περιορισμένη εγγύηση. Εάν υποστεί τέτοιου είδους ζημιά, η μπαταρία δεν μπορεί να επαναφορτιστεί (απαγορεύεται η αποσυναρμολόγηση της μπαταρίας από μη εξειδικευμένο προσωπικό, διότι μπορεί να προκληθεί ηλεκτροπληξία, βραχυκύκλωμα ή ακόμη και σοβαρότερα ατυχήματα). Εάν πρόκειται να απουσιάσετε για κάποιο χρονικό διάστημα, π.χ. για διακοπές, και παραχωρήσετε το προϊόν σε τρίτους, αφήστε το σε κατάσταση μερικής φόρτισης (20-50% φόρτιση), όχι πλήρως φορτισμένο.

Εκτελείτε τακτικά οπτικό έλεγχο του φορτιστή και των καλωδίων του φορτιστή. Εάν το καλώδιο του φορτιστή παρουσιάζει εμφανή ζημιά μην τον χρησιμοποιείτε για να αποφύγετε περαιτέρω ζημιές ή/και κινδύνους και επικοινωνήστε μαζί μας για την αντικατάσταση.

Προειδοποιήσεις σχετικά με τη μπαταρία

Η μπαταρία αποτελείται από κελιά ιόντων λιθίου και χημικά στοιχεία επικίνδυνα για την υγεία και το περιβάλλον. Μη χρησιμοποιείτε το προϊόν εάν αναδίδει μυρωδιά, ουσίες ή υπερβολική θερμότητα. Μην απορρίπτετε το προϊόν ή τη μπαταρία μαζί με τα οικιακά απορρίμματα. Ο τελικός χρήστης είναι υπεύθυνος για τη σωστή απόρριψη του ηλεκτρικού και ηλεκτρονικού εξοπλισμού και των μπαταριών σύμφωνα με όλους τους ισχύοντες κανονισμούς.

Αποφύγετε τη χρήση χρησιμοποιημένων, ελαττωματικών ή/και μη γνήσιων μπαταριών, καθώς και μπαταρίες που ανήκουν σε άλλα μοντέλα ή μάρκες.

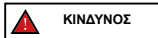

Μην αφήνετε τη μπαταρία κοντά σε φωτιά ή πηγές θερμότητας. Κίνδυνος πυρκαγιάς και έκρηξης.

Μην ανοίγετε και μην αποσυναρμολογείτε τη μπαταρία, μην τη χτυπάτε, εκτοξεύετε, τρυπάτε και κολλάτε αντικείμενα επάνω της.

Μην αγγίζετε τυχόν ουσίες που έχουν διαρρεύσει από τη μπαταρία, διότι αυτή περιέχει επικίνδυνες ουσίες. Μην αφήνετε παιδιά ή ζώα να έρχονται σε επαφή με τη μπαταρία.

Αποφύγετε την υπερβολική φόρτιση ή τη βραχυκύκλωση της μπαταρίας. Κίνδυνος πυρκαγιάς και έκρηξης.

Μην βυθίζετε ή εκθέτετε τη μπαταρία σε νερό, κάτω από τη βροχή ή σε άλλες υγρές ουσίες. Μην εκθέτετε τη μπαταρία υπό το άμεσο ηλιακό φως, σε υπερβολική ζέση ή κρύο (π.χ. μην αφήνετε το προϊόν ή τη μπαταρία μέσα σε αυτοκίνητο υπό το άμεσο ηλιακό φως για παρατεταμένο χρονικό διάστημα), σε περιβάλλον που περιέχει εκρηκτικά αέρια ή φλόγες.

Μην μεταφέρετε ή αποθηκεύετε τη μπαταρία μαζί με μεταλλικά αντικείμενα όπως τσιμπιδάκια μαλλιών, κολιέ, κτλ. Η επαφή μεταξύ των μεταλλικών αντικειμένων και των επαφών της μπαταρίας ενδέχεται να προκαλέσει βραχυκύκλωμα που μπορεί να οδηγήσει σε σωματικό τραυματισμό ή θάνατο.

5. Πληροφορίες στοιχείων ελέγχου / Οθόνη ελέγχου



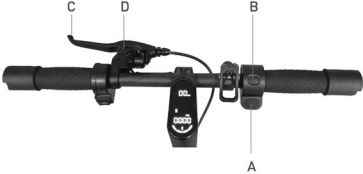

Μοντέλο	Εικόνα	Περιγραφή
Adventurer Urban Camou	<p>The image shows a control panel with a digital display in the center. Above the display are two buttons labeled C and D. Below the display is a button labeled B. To the right of the display is a button labeled A. The display shows '00' and '0000.00'.</p>	A Γκάζι: πατήστε προς τα κάτω για να επιταχύνετε.
		B Κουμπί ενεργοποίησης: πατήστε για να ενεργοποιήσετε/ απενεργοποιήσετε το προϊόν.
		B Αλλαγή επιπέδου ταχύτητας: πατήστε 2 φορές το κουμπί (B) για να επιλέξετε το επιθυμητό επίπεδο.
		B Φώτα: πατήστε 1 φορά το κουμπί για να τα ανάψετε/σβήσετε.
		C Μοχλός φρένου: πατήστε τον μοχλό για να φρενάρετε.
		D Κουδούνι: πατήστε 1 φορά τον μοχλό για να το ενεργοποιήσετε.

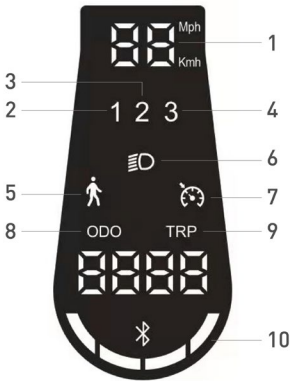
Sentinel		A	Κουδούνι: πατήστε 1 φορά τον μοχλό για να το ενεργοποιήσετε.
		B	Κουμπί ενεργοποίησης: πατήστε για να ενεργοποιήσετε/ απενεργοποιήσετε το προϊόν.
		B	Αλλαγή επιπέδου ταχύτητας: πατήστε 2 φορές για να επιλέξετε το επίπεδο που επιθυμείτε.
		B	Φώτα: πατήστε 1 φορά το κουμπί για να τα ανάψετε/σβήσετε.
		C	Μοχλός φρένου: πατήστε τον μοχλό για να φρενάρετε.
D	Κουδούνι: πατήστε 1 φορά τον μοχλό για να το ενεργοποιήσετε.		

Μοντέλο	Εικόνα αναφοράς	Σύμβολα
Adventurer Urban Camou		<ol style="list-style-type: none"> 1. Επίπεδο μπαταρίας: Δείχνει τη υπολειπόμενη φόρτιση της μπαταρίας. 2. Κοντέρ: Δείχνει την τρέχουσα ταχύτητα του οχήματος. 3. ODO: Συνολική διανυθείσα απόσταση. 4. TRIP: Απόσταση μεμονωμένης διαδρομής. 5. Φώτα: Λυχνία ενεργοποίησης φαναριών. 6. Επίπεδο 1 – λειτουργία ECO. 7. Επίπεδο 2 – λειτουργία D. 8. Επίπεδο 3 – λειτουργία S+. 9. Λυχνία Bluetooth: Διαθέσιμη σύνδεση smartphone. 10. Cruise Control: Διατήρηση της ταχύτητας. Ενεργοποιείται κατόπιν διατήρησης της ίδιας ταχύτητας για μερικά δευτερόλεπτα. Η οθόνη θα εκπέμψει έναν σύντομο ήχο. 11. Λειτουργία πεζού: υποβοηθούμενη ώθηση του οχήματος με το πίσω φως να αναβοσβήνει.

<p>Sentinel</p>		<ol style="list-style-type: none"> 1. Κοντέρ: Δείχνει την τρέχουσα ταχύτητα του οχήματος. 2. Επίπεδο 1 – λειτουργία ECO. 3. Επίπεδο 2 - λειτουργία DRIVE. 4. Επίπεδο 3 - λειτουργία SPORT. 5. Λειτουργία πεζού: υποβοηθούμενη ώθηση του οχήματος με το πίσω φως να αναβοσβήνει. 6. Φώτα: Λυχνία ενεργοποίησης φαναριών. 7. Cruise Control: Διατήρηση της ταχύτητας. Ενεργοποιείται κατόπιν διατήρησης της ίδιας ταχύτητας για μερικά δευτερόλεπτα. Η οθόνη θα εκπέμψει έναν σύντομο ήχο. 8. ODO: Συνολική διανυθείσα απόσταση. 9. TRIP: Απόσταση μεμονωμένης διαδρομής. 10. Επίπεδο μπαταρίας: Δείχνει τη υπολειπόμενη φόρτιση της μπαταρίας.
------------------------	--	---

Δείκτες κατεύθυνσης (εάν υπάρχουν)

Μοντέλα*		
<p>Adventurer</p> <p>Urban Camou</p>	<p>Ενεργοποίηση:</p> 	<p>Στα μοντέλα όπου προβλέπονται, οι δείκτες κατεύθυνσης βρίσκονται στην άκρη του τιμονιού (δεξιά και αριστερά πλευρά).</p> <p>Οι δείκτες κατεύθυνσης είναι απαραίτητοι για την έγκαιρη επισήμανση οποιασδήποτε αλλαγής κατεύθυνσης κατά την οδήγηση.</p> <div data-bbox="678 982 875 1026" style="border: 1px solid black; padding: 5px; display: inline-block;">  ΠΡΟΣΟΧΗ </div> <p>Πριν από κάθε χρήση του προϊόντος, ελέγξτε τη σωστή λειτουργία των δεικτών κατεύθυνσης.</p>
<p>Sentinel</p>		<p>Οι δείκτες κατεύθυνσης είναι απαραίτητοι για την έγκαιρη επισήμανση οποιασδήποτε αλλαγής κατεύθυνσης κατά την οδήγηση.</p> <div data-bbox="678 1230 875 1274" style="border: 1px solid black; padding: 5px; display: inline-block;">  ΠΡΟΣΟΧΗ </div> <p>Πριν από κάθε χρήση του προϊόντος, ελέγξτε τη σωστή λειτουργία των δεικτών κατεύθυνσης.</p>

6. Γρήγορος οδηγός

- Κατά την πρώτη χρήση φορτίστε το προϊόν στο 100%.
- Ελέγξτε την πίεση των ελαστικών (δείτε τη συνιστώμενη τιμή που αναγράφεται στο πλάι του ελαστικού). Σε περίπτωση που το προϊόν δεν καταφέρει να διανύσει τουλάχιστον το 60% των δηλωθέντων Km ή δεν φτάσει στη μέγιστη ταχύτητα εντός των πρώτων 3 μηνών χρήσης, είναι πιθανό τα ελαστικά να έχουν ξεφουσκώσει ξανά και επομένως να χρειάζεται να αποκαταστήσετε την πίεση σύμφωνα με τις υποδείξεις.
- Ελέγξτε και ρυθμίστε τα φρένα.
- Ανάψτε την οθόνη.
- Τοποθετήστε το προϊόν επάνω σε επίπεδη επιφάνεια.
- Κρατήστε σταθερά το τιμόνι και με τα δυο χέρια. Ανεβάστε το ένα πόδι επάνω στην πλατφόρμα και χρησιμοποιήστε το άλλο πόδι για να δώσετε μια ελαφριά ώθηση και να επιταχύνετε.





ΠΡΟΣΟΧΗ

Λειτουργία Zero Start: το γκαζί τίθεται σε λειτουργία μόλις η ταχύτητα προώθησης ξεπεράσει τα 3 km/h.

Για λόγους ασφαλείας, το προϊόν είναι στην αρχή έτσι ρυθμισμένο ώστε να αποφεύγεται η εκκίνηση από ακινητοποιημένη θέση.

- Όταν οδηγείτε το όχημα, δώστε κλίση στο σώμα σας προς την κατεύθυνση οδήγησης όταν βρίσκεστε σε στροφή και στρίψτε αργά το τιμόνι.
- Για να ακινητοποιήσετε το όχημα, αφήστε το γκαζί και πατήστε τον μοχλό του φρένου
- Για να κατεβείτε, θα πρέπει πρώτα να ακινητοποιήσετε εντελώς το όχημα. Εάν κατεβείτε ενώ το προϊόν βρίσκεται σε κίνηση ενδέχεται να προκληθεί τραυματισμός.
- Πριν από κάθε χρήση ελέγξτε τα φρένα και τη φθορά τους, ελέγξτε την πίεση των ελαστικών (δείτε στο πλάι του ελαστικού για τη συνιστώμενη τιμή), τη φθορά των τροχών, το γκαζί και την κατάσταση φόρτισης της μπαταρίας.

Ρύθμιση μοχλού φρένων

Adventurer / Urban Camou	Ενδείξεις
	Εάν είναι απαραίτητο, μπορείτε να ρυθμίσετε τη θέση του μοχλού του φρένου ξεβιδώνοντας τη βίδα (A). Αφού ρυθμίσετε τη θέση βιδώστε τη βίδα (A).
Sentinel	Ενδείξεις
	Εάν είναι απαραίτητο, μπορείτε να ρυθμίσετε τη θέση του μοχλού του φρένου ξεβιδώνοντας τη βίδα (A). Αφού ρυθμίσετε τη θέση βιδώστε τη βίδα (A).

Μοντέλο	Εικόνες	Ενδείξεις
Adventurer Urban Camou Sentinel		<p>Σε περίπτωση που το φρένο είναι πολύ σφιχτό ή πολύ χαλαρό, χρησιμοποιήστε το κλειδί allen για να χαλαρώσετε τη βίδα (A) και έπειτα ρυθμίστε το καλώδιο του φρένου (κοντύνετε το καλώδιο του φρένου προς τα επάνω εάν είναι πολύ σφιχτό, ενώ αν είναι πολύ χαλαρό, τραβήξτε το καλώδιο του φρένου προς τα κάτω) και έπειτα, ξανασφίξτε τη βίδα (A).</p> <p>Ελέγξτε τη σωστή λειτουργία μεταξύ της δαγκάνας του φρένου και του δίσκου. Χρησιμοποιήστε τις βίδες (B) και (C) για να ρυθμίσετε τη θέση / ευθυγράμμιση στον δίσκο εάν χρειάζεται.</p>

7. Διπλώστε και μεταφέρετε

Βεβαιωθείτε ότι το ηλεκτρικό πατίνι είναι απενεργοποιημένο. Κρατήστε τον λαιμό του τιμονιού με το χέρι, τραβήξτε τον μοχλό, διπλώστε τον λαιμό του τιμονιού προς την πλατφόρμα και ασφαλίστε.

Adventurer / Urban Camou	Ενδείξεις
	<div style="border: 1px solid black; padding: 5px; display: inline-block; text-align: center;"> ΠΡΟΣΟΧΗ </div> <p>Αφού το διπλώσετε, σηκώστε το κρατώντας το λαιμό του τιμονιού με το ένα ή και με τα δυο χέρια.</p> <p>Βεβαιωθείτε ότι κρατάτε γερά το προϊόν κατά τη διάρκεια της μεταφοράς. Εάν δεν είστε σίγουροι ότι μπορείτε να αντέξετε το βάρος του προϊόντος μη συνεχίζετε να το κρατάτε σηκωμένο. Εάν αφήσετε το προϊόν να πέσει απότομα μπορεί να προκαλέσει ακόμη και σοβαρό τραυματισμό και να καταστραφεί.</p>

8. Αυτονομία και επιδόσεις

Η μέγιστη αυτονομία και οι επιδόσεις του οχήματος εξαρτώνται από διάφορους παράγοντες:

Έδαφος: η οδήγηση σε ομαλό έδαφος συνεπάγεται μεγαλύτερη αυτονομία και απόδοση σε σχέση με την οδήγηση σε ανώμαλους δρόμους και ανηφόρες.

Βάρος του χρήστη: όσο μεγαλύτερο είναι το βάρος, τόσο μικρότερη θα είναι η αυτονομία και οι επιδόσεις του οχήματος.

Θερμοκρασία: η οδήγηση του πατινιού σε πολύ ψυχρό ή θερμό περιβάλλον επηρεάζει την αυτονομία και τις επιδόσεις.

Ταχύτητα και τρόπος οδήγησης: η ομαλή οδήγηση με σταθερή ταχύτητα αυξάνει την αυτονομία. Οι συνεχείς επιταχύνσεις, επιβραδύνσεις και ελιγμοί μειώνουν κατά πολύ την αυτονομία. Η χαμηλότερη ταχύτητα παρατείνει την αυτονομία.

Συντήρηση: η έγκαιρη φόρτιση, η σωστή συντήρηση και ο τακτικός έλεγχος της πίεσης των ελαστικών αυξάνουν την αυτονομία και εξασφαλίζουν σταθερές επιδόσεις για καιρό.

Το επίπεδο φόρτισης της μπαταρίας επηρεάζει τις επιδόσεις, όσο χαμηλότερο είναι το επίπεδο τόσο χαμηλότερες θα είναι και οι επιδόσεις ως προς την ταχύτητα, κυρίως στις ανηφόρες.

9. Αποθήκευση, συντήρηση και καθαρισμός

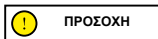

Εάν υπάρχουν λεκέδες στο σώμα του προϊόντος, καθαρίστε τους με ένα υγρό πανί. Εάν οι λεκέδες παραμένουν, τοποθετήστε επάνω τους ουδέτερο σαπούνι, βουρτσίστε με μια οδοντόβουρτσα και έπειτα σκουπίστε με ένα υγρό πανί. Αν υπάρχουν γρατζουνιές στα πλαστικά εξαρτήματα, χρησιμοποιήστε γυαλόχαρτο ή άλλο διαβρωτικό υλικό για να τις αφαιρέσετε. Μην καθαρίζετε το προϊόν με οινόπνευμα, βενζίνη, κηροζίνη ή άλλους διαβρωτικούς και πτητικούς χημικούς διαλύτες για να αποφύγετε σοβαρή ζημιά. Μην πλένετε το προϊόν με εκτοξεύοντας νερό με υψηλή πίεση. Κατά τον καθαρισμό, βεβαιωθείτε ότι το προϊόν είναι απενεργοποιημένο, το καλώδιο φόρτισης αποσυνδεδεμένο και το ελαστικό κάλυμμα τοποθετημένο, διότι η πιθανή διείσδυση νερού μπορεί να προκαλέσει ηλεκτροπληξία ή άλλα σοβαρά προβλήματα. Η εισχώρηση νερού στη μπαταρία μπορεί να προκαλέσει ζημιά στα εσωτερικά κυκλώματα και υπάρχει ο κίνδυνος φωτιάς ή έκρηξης. Εάν υποψιάζεστε ότι μπορεί να έχει εισχωρήσει νερό στη μπαταρία, διακόψτε αμέσως τη χρήση της μπαταρίας και παραδώστε τη για έλεγχο στην υπηρεσία τεχνικής υποστήριξης ή στον προμηθευτή σας.

Όταν το προϊόν δεν χρησιμοποιείται πρέπει να αποθηκεύεται σε ξηρό και δροσερό προστατευμένο χώρο. Μην το αποθηκεύετε σε εξωτερικό χώρο ή μέσα στο αυτοκίνητο για παρατεταμένο χρονικό διάστημα. Η υπερβολική έκθεση στον ήλιο, η υπερθέρμανση και το υπερβολικό κρύο επιταχύνουν τη γήρανση των ελαστικών και επηρεάζουν την ωφέλιμη διάρκεια ζωής τόσο του προϊόντος όσο και της μπαταρίας. Μην το εκθέτετε σε βροχή ή νερό, μην το βυθίζετε και μην το πλένετε με νερό.

Ελέγχετε τακτικά τη σύσφιξη των διαφόρων κοχλιωτών στοιχείων, ιδιαίτερα τους άξονες των τροχών, το σύστημα διπλωσης και μεταφοράς, το σύστημα διεύθυνσης, το σύστημα πέδησης, την καλή κατάσταση του πλαισίου, των πιρουινών και των αναρτήσεων. Τα παξιμάδια και όλα τα άλλα αυτοασφαλιζόμενα στοιχεία στερέωσης μπορεί να χάσουν την αποτελεσματικότητά τους, επομένως απαιτείται έλεγχος και σύσφιξη ανά τακτά διαστήματα αυτών των στοιχείων.

Όπως όλα τα εξαρτήματα μηχανικής φύσης, έτσι και αυτό το προϊόν υπόκειται σε φθορά και ισχυρές πιέσεις. Διαφορετικά υλικά και εξαρτήματα μπορεί να αντιδράσουν στη φθορά ή στην καταπόνηση με διαφορετικούς τρόπους. Εάν παρέλθει η ωφέλιμη διάρκεια ζωής ενός εξαρτήματος, μπορεί ξαφνικά να σπάσει, τραυματίζοντας τον οδηγό. Οποιαδήποτε μορφή ρωγμής, γρατζουνιάς ή αλλαγής στο χρώμα σε σημεία που δέχονται μεγάλη καταπόνηση, σημαίνει ότι η ζωή του εξαρτήματος έφτασε στο τέλος της και απαιτείται αντικατάσταση.

Ελέγξτε τον βαθμό φθοράς των ελαστικών: δεν πρέπει να υπάρχουν τομές, ρωγμές, ξένα σώματα, μη φυσιολογικά εξογκώματα, κορμάτια που λείπουν και άλλες ζημιές.

Μην επιχειρείτε να αποσυναρμολογήσετε ή να επισκευάσετε μόνοι σας το προϊόν. Η αντικατάσταση όλων των εξαρτημάτων του πατινιού πρέπει να πραγματοποιείται από την υπηρεσία τεχνικής υποστήριξης, για περισσότερες πληροφορίες επικοινωνήστε με τον πωλητή σας ή επισκεφθείτε τον ιστότοπο www.jeepurbanmobility.com

10. Ρύθμιση εφαρμογής

Το προϊόν αυτό μπορεί να συνδυαστεί με την εφαρμογή Jeep e-mobility. Η εφαρμογή επιτρέπει τον έλεγχο του προϊόντος απευθείας από το smartphone σας.



Ανοίξτε την εφαρμογή και ακολουθήστε τις οδηγίες που αναφέρονται στη σχετική υπηρεσία εφαρμογών.

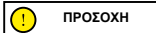

Η εφαρμογή μπορεί να ζητά ορισμένες άδειες που είναι απαραίτητες για τη χρήση και τη λειτουργία της ίδιας της εφαρμογής.

Ενδέχεται να υπάρχουν ενημερώσεις της έκδοσης της εφαρμογής στην υπηρεσία εφαρμογών σας. Συνιστάται να ελέγχετε συνεχώς τις ενημερώσεις της εφαρμογής προκειμένου να επωφελείστε από τις νέες λειτουργίες και να εγκαθιστάτε την τελευταία έκδοση της εφαρμογής στη συσκευή σας.

Μη χρησιμοποιείτε τη συσκευή σας κατά τη διάρκεια της οδήγησης.

11. Τεχνικό δελτίο δεδομένων

Γενικές πληροφορίες

	Adventurer		Urban Camou		Sentinel	
Σκελετός	κράμα μαγνησίου		κράμα μαγνησίου		αλουμίνιο και χάλυβας	
Αναρτήσεις	μπροστά και πίσω		μπροστά και πίσω		μπροστά	
Ταχύτητα	JE-MO-210001 JE-MO-210005	JE-MO-220002	JE-MO-210002 JE-MO-210006	JE-MO-220003	JE-MO-210004	JE-MO-220001
	Πεζός: ≤ 6km/h L2: ≤ 15km/h L3: ≤ 20km/h L4: ≤ 25km/h (μέγιστη ταχύτητα) *	Πεζός: ≤ 6km/h L2: ≤ 10km/h L3: ≤ 15km/h L4: ≤ 20km/h (μέγιστη ταχύτητα) *	Πεζός: ≤ 6km/h L2: ≤ 15km/h L3: ≤ 20km/h L4: ≤ 25km/h (μέγιστη ταχύτητα) *	Πεζός: ≤ 6km/h L2: ≤ 10km/h L3: ≤ 15km/h L4: ≤ 20km/h (μέγιστη ταχύτητα) *	Πεζός: ≤ 6km/h L2: ≤ 10km/h L3: ≤ 20km/h L4: ≤ 25km/h (μέγιστη ταχύτητα) *	Πεζός: ≤ 6km/h L2: ≤ 10km/h L3: ≤ 15km/h L4: ≤ 20km/h (μέγιστη ταχύτητα) *
Μέγιστη κλίση**	18%		26%		18%	
Φρένα	Μπροστινό ηλεκτρονικό φρένο και με δίσκο πίσω		Μπροστινό ηλεκτρονικό φρένο και με δίσκο πίσω		Μπροστινό ηλεκτρονικό φρένο και με δίσκο πίσω	
Ελαστικά	Μέγεθος: 10" tubeless Πίεση: 44PSI/3BAR		Μέγεθος: 10" tubeless Πίεση: 44PSI/3BAR		Μέγεθος: 8.5" με αεροθάλαμο Πίεση: 50PSI/3.5BAR	
Μέγιστο φορτίο	100kg		100kg		100kg	
Οδηγός	Ελέγξει την ισχύουσα νομοθεσία της χώρας σας					
Θερμοκρασία λειτουργίας	-5°C / 45°C		-5°C / 45°C		-0°C / 45°C	
Επίπεδο προστασίας	IPX4		IPX4		IPX4	
Χρόνος φόρτισης	περίπου 7 ώρες		περίπου 5 ώρες		περίπου 5 ώρες	
Αυτονομία**	έως 40km		έως 45km		έως 25km	

Ηλεκτρικό σύστημα

Ονομαστική ισχύς κινητήρα	≤ 0.35kW, 350W Brushless	≤ 0.5Kw, 500W Brushless	≤ 0.35kW, 350W Brushless
Μέγιστη ισχύς κινητήρα	0.515Kw, 515W	0.7Kw, 700W	0,515kW, 515W
Οθόνη	3.5" LED	3.5" LED	ενσωματωμένο LED
Μπαταρία	36V 10.4Ah 374Wh	48V 9.6Ah 461Wh	36V 7.5Ah 270Wh
Προστασία χαμηλής τάσης	30V ± 0.5V	40V ± 0.5V	31V ± 1V
Όριο ρεύματος	18A	18A	18A
Kers	Ναι	Ναι	Ναι
Φώτα	LED μπροστά και πίσω	LED μπροστά και πίσω	LED μπροστά και πίσω
Λειτουργικότητα	Bluetooth με app	Bluetooth με app	Bluetooth με app

Διαστάσεις και βάρος

Καθαρό βάρος	18,5kg	19,5kg	12,9kg
Μικτό βάρος	22,8kg	23,8kg	15.4Kg
Διαστάσεις ανοιχτού προϊόντος	1195 x 473 x 1168mm	1195 x 473 x 1168mm	1060 x 480 x 1190
Διαστάσεις κλειστού προϊόντος	1195 x 473 x 515mm	1195 x 473 x 515mm	1060 x 480 x 480
Διαστάσεις συσκευασίας	1230 x 210 x 535mm	1230 x 210 x 535mm	1090 x 175 x 590

* Τηρείτε πάντα τον κώδικα οδικής κυκλοφορίας και τους ισχύοντες κανονισμούς της χώρας κυκλοφορίας.

** Διαφέρει ανάλογα με το βάρος του οδηγού, τις οδικές συνθήκες και τη θερμοκρασία.

12. Επίλυση προβλημάτων

Πρόβλημα	Αιτία	Λύση
Ο κινητήρας δεν λειτουργεί	Ηλεκτρικό πρόβλημα, παρουσία κωδικού σφάλματος	Ζητήστε τεχνική υποστήριξη
Ο κινητήριος τροχός δεν περιστρέφεται	Πρόβλημα στα φρένα Ο κινητήρας έχει μπλοκάρει	Ρυθμίστε τα φρένα και, αν το πρόβλημα παραμένει, ζητήστε τεχνική υποστήριξη Ελέγξτε τη σωστή σύσφιξη του τροχού, επαληθεύστε ότι ο τροχός περιστρέφεται χωρίς να ενεργοποιήσετε το όχημα. Αν το πρόβλημα παραμένει ζητήστε τεχνική υποστήριξη
Ο κινητήρας σβήνει ενώ λειτουργεί	Υπερθέρμανση του κινητήρα Παρουσία κωδικού σφάλματος	Σταματήστε το όχημα και περιμένετε μέχρι να κρυώσει Ζητήστε τεχνική υποστήριξη
Μετά τη φόρτιση, το προϊόν δεν ανάβει ή σβήνει μετά από λίγα km.	Κατεστραμμένη μπαταρία	Ζητήστε τεχνική υποστήριξη
Η μπαταρία δεν φορτίζεται ή το προϊόν δεν ενεργοποιείται	Προβλήματα στη σύνδεση Η μπαταρία δεν είναι συνδεδεμένη (μοντέλα με αποσπώμενη μπαταρία) Η μπαταρία είναι αποφορτισμένη Κατεστραμμένη μπαταρία Προβλήματα στον φορτιστή μπαταρίας	Ζητήστε τεχνική υποστήριξη Ελέγξτε αν το βύσμα τροφοδοσίας είναι συνδεδεμένο. Φορτίστε τη μπαταρία σε ποσοστό 100% Ζητήστε τεχνική υποστήριξη Αντικαταστήστε τον φορτιστή μπαταρίας

Πίνακας κωδικών σφάλματος

Μοντέλο	Κωδικός	Ενδείξεις	Λύση
Adventurer	E01	Προστασία από υπερένταση	Απενεργοποιήστε το όχημα, περιμένετε μερικά λεπτά πριν επανεκκινήσετε το όχημα.
	E02	Προστασία χαμηλής τάσης	Φορτίστε τη μπαταρία και, εάν το πρόβλημα παραμένει, ζητήστε τεχνική υποστήριξη
	E03	Προστασία από υπέρταση ρεύματος	Ζητήστε τεχνική υποστήριξη
	E04	Δυσλειτουργία κινητήρα	Ζητήστε τεχνική υποστήριξη
	E05	Δυσλειτουργία MOS της κεντρικής μονάδας	Ζητήστε τεχνική υποστήριξη
	E06	Δυσλειτουργία MOS της κεντρικής μονάδας	Ζητήστε τεχνική υποστήριξη
	E07	Σφάλμα σήματος κεντρικής μονάδας	Ζητήστε τεχνική υποστήριξη
Urban Camou	E08	Προστασία από υπερθέρμανση	Απενεργοποιήστε το όχημα, περιμένετε μερικά λεπτά πριν επανεκκινήσετε το όχημα, εάν αυτό δεν επιλύσει το πρόβλημα, ζητήστε τεχνική βοήθεια
	E09	Δυσλειτουργία του γκαζιού	Ζητήστε τεχνική υποστήριξη
	E10	Δυσλειτουργία αισθητήρα μοχλού φρένου	Ζητήστε τεχνική υποστήριξη
	E11	Πρόβλημα στην εγκατάσταση φωτισμού	Ζητήστε τεχνική υποστήριξη
	E12	Σφάλμα επικοινωνίας οθόνης	Ζητήστε τεχνική υποστήριξη
	E13	Δυσλειτουργία του κουμπιού λειτουργίας έναυσης	Ζητήστε τεχνική υποστήριξη

Μοντέλο	Κωδικός	Ενδείξεις	Λύση
Sentinel	E01	Δυσλειτουργία του κινητήρα	Ζητήστε τεχνική υποστήριξη
	E02	Δυσλειτουργία MOS της κεντρικής μονάδας	Ζητήστε τεχνική υποστήριξη
	E03	Δυσλειτουργία του αισθητήρα του φρένου (cut-off)	Ζητήστε τεχνική υποστήριξη
	E04	Δυσλειτουργία του γκαζιού	Ζητήστε τεχνική υποστήριξη
	E05	Προστασία χαμηλής τάσης	Φορτίστε τη μπαταρία και, εάν το πρόβλημα παραμένει, ζητήστε τεχνική υποστήριξη
	E06	Σφάλμα επικοινωνίας οθόνης	Ζητήστε τεχνική υποστήριξη
	E07	Προστασία από υπερένταση	Ζητήστε τεχνική υποστήριξη
	E08	Σφάλμα σήματος κεντρικής μονάδας	Ζητήστε τεχνική υποστήριξη
	E09	Ανωμαλία \ εμπλοκή του κινητήρα brushless	Ζητήστε τεχνική υποστήριξη

13. Ευθύνες και γενικοί όροι εγγύησης

Ο οδηγός αναλαμβάνει κάθε ευθύνη για κινδύνους που μπορεί να προκύψουν εάν δεν φοράει κράνος ή άλλον εξοπλισμό ατομικής προστασίας.

Ο οδηγός υποχρεούται να τηρεί τους ισχύοντες τοπικούς κανονισμούς αναφορικά με:

1. την ελάχιστη επιτρεπόμενη ηλικία του οδηγού,
2. τους περιορισμούς ως προς τον τύπο των οχημάτων που επιτρέπεται να χρησιμοποιούν το προϊόν,
3. όλα υπόλοιπα κανονιστικά πλαίσια

Ο οδηγός υποχρεούται επίσης να διατηρεί το προϊόν καθαρό και σε άριστη κατάσταση αποτελεσματικότητας και συντήρησης, να εκτελεί προσεκτικά τους ελέγχους ασφαλείας στο πλαίσιο των καθηκόντων του σύμφωνα με τις περιγραφές στις προηγούμενες ενότητες, να μην παραποιεί το προϊόν με οποιονδήποτε τρόπο και να διατηρεί όλα τα έγγραφα που σχετίζονται με τη συντήρηση.

Η εταιρεία δε φέρει και δεν αναλαμβάνει καμία ευθύνη για ζημιές που προκαλούνται σε αντικείμενα ή πρόσωπα σε περίπτωση που:

- το προϊόν χρησιμοποιείται με εσφαλμένο τρόπο ή με τρόπο που δεν συμμορφώνεται με όσα αναφέρονται στο εγχειρίδιο οδηγιών,
- το προϊόν, μετά την αγορά, παραποιείται ή τροποποιείται πλήρως ή σε κάποια από τα μέρη του.

Σε περίπτωση δυσλειτουργίας του προϊόντος για λόγους που δεν οφείλονται στη μη σωστή συμπεριφορά του οδηγού και σε περίπτωση που θέλετε να διαβάσετε τους γενικούς όρους της εγγύησης, επικοινωνήστε με τον πωλητή σας ή επισκεφθείτε τον ιστότοπο www.jeepurbanemobility.com

Εξαιρούνται πάντα από το πεδίο εφαρμογής της Νόμιμης Εγγύησης τα Προϊόντα με πιθανές βλάβες ή δυσλειτουργίες που οφείλονται σε παράγοντες που είναι τυχαία ή/και που δεν αποτελούν ευθύνη του Αγοραστή ή σε χρήση του Προϊόντος που δεν συμμορφώνεται με την προβλεπόμενη χρήση ή/και με όσα προβλέπονται στον τεχνικό φάκελο που συνοδεύει το Προϊόν, ή που οφείλονται στη μη ρύθμιση των μηχανικών μερών, στη φυσιολογική φθορά των αναλώσιμων υλικών ή σε λάθη συναρμολόγησης, ελλιπή συντήρηση ή/και χρήση του προϊόντος που δεν συμμορφώνεται με τις οδηγίες.

Για παράδειγμα, εξαιρούνται από τη Νόμιμη Εγγύηση των Προϊόντων:

- οι ζημιές που προκαλούνται από χτυπήματα, τυχαίες πτώσεις ή συγκρούσεις, διατρήσεις,
- οι ζημιές που προκαλούνται από μη κατάλληλη χρήση, έκθεση ή αποθήκευση (π.χ.: παρουσία βροχής ή/και λάσπης, έκθεση σε υγρασία ή πηγή υπερβολικής θερμότητας, επαφή με άμμο ή με άλλες ουσίες),
- οι ζημιές που προκαλούνται από μη κατάλληλη ρύθμιση για οδική κυκλοφορία ή/και μη συντήρηση μηχανικών εξαρτημάτων, μηχανικών δισκόφρενων, τιμονιού, ελαστικών, κτλ., καθώς και από λανθασμένη εγκατάσταση ή/και λανθασμένη συναρμολόγηση μερών ή/και εξαρτημάτων,
- η φυσιολογική φθορά των αναλώσιμων υλικών: μηχανικό δισκόφρενο (π.χ.: τακάκια, δαγκάνες, δίσκος, καλώδια), ελαστικά, πλατφόρμες, παρεμβύσματα, ρουλεμάν, φώτα και λαμπτήρες, στάντ στήριξης, λαβές, φτερά, ελαστικά στοιχεία (πλατφόρμα), καλωδιώσεις συνδέσμων καλωδίων, μασκες, αυτοκόλλητα, κτλ.,
- η μη κατάλληλη συντήρηση ή/και χρήση της μπαταρίας του Προϊόντος,
- η παραποίηση ή/και παραμόρφωση επιμέρους στοιχείων του Προϊόντος,
- η εσφαλμένη ή μη κατάλληλη συντήρηση ή τροποποίηση του Προϊόντος,
- η μη κατάλληλη χρήση του Προϊόντος (π.χ.: υπερβολικό φορτίο, χρήση σε διαγωνισμούς ή/και για εμπορικές δραστηριότητες μίσθωσης),
- συντηρήσεις, επισκευές ή/και τεχνικές παρεμβάσεις στο Προϊόν που εκτελούνται από μη εξουσιοδοτημένα άτομα,
- ζημιές στα Προϊόντα που προκαλούνται κατά τη μεταφορά, εφόσον αυτή αναλαμβάνεται και εκτελείται από τον Αγοραστή,
- ζημιές ή/και ελαττώματα που προκύπτουν από τη χρήση μη γνήσιων ανταλλακτικών.

Καλείσθε να συμβουλευέστε την πιο πρόσφατη έκδοση των όρων εγγύησης η οποία είναι διαθέσιμη στον ιστότοπο www.jeepurbanemobility.com/en/support/

14. Πληροφορίες σχετικά με την απόρριψη του προϊόντος

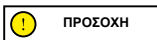

Διαχείριση ηλεκτρικού ή ηλεκτρονικού εξοπλισμού στο τέλος της ζωής του (εφαρμόζεται σε όλες τις χώρες της Ευρωπαϊκής Ένωσης και σε άλλα ευρωπαϊκά συστήματα με μεθόδους διαχωρισμένης συλλογής)

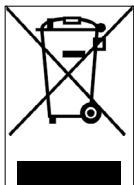

Το σύμβολο αυτό επάνω στο προϊόν ή στη συσκευασία υποδεικνύει ότι το προϊόν δεν πρέπει να συγκαταλέγεται στα συνηθισμένα οικιακά απορρίμματα, αλλά αντίθετα να παραδίδεται σε ειδικό κέντρο συλλογής για την ανακύκλωση ηλεκτρικού και ηλεκτρονικού εξοπλισμού (ΑΗΗΕ).

Εάν η απόρριψη αυτού του προϊόντος γίνεται σωστά, συμβάλλετε στην προστασία του περιβάλλοντος και της ανθρώπινης υγείας από πιθανές αρνητικές επιπτώσεις που μπορεί να προκαλούνται στην αντίθετη περίπτωση.

Η ανακύκλωση των υλικών βοηθά στη διατήρηση των φυσικών πόρων.

Για λεπτομερέστερες πληροφορίες σχετικά με την ανακύκλωση και την απόρριψη αυτού του προϊόντος, επικοινωνήστε με την τοπική υπηρεσία απόρριψης αποβλήτων ή με το κατάστημα από το οποίο το αγοράσατε.

Σε κάθε περίπτωση, η απόρριψη πρέπει να γίνεται σύμφωνα με τους κανονισμούς που ισχύουν στη χώρα αγοράς.

Συγκεκριμένα, οι καταναλωτές υποχρεούνται να μην απορρίπτουν τα ΑΗΗΕ ως αστικά απόβλητα, αλλά πρέπει να συμμετέχουν στη διαχωρισμένη συλλογή αυτού του τύπου αποβλήτων με δύο τρόπους παράδοσης:

- Στα δημοτικά Σημεία Συλλογής (γνωστά και ως οικολογικές νησίδες ή νησίδες ανακύκλωσης), απευθείας ή μέσω των υπηρεσιών συλλογής των δημοτικών επιχειρήσεων, εφόσον υπάρχουν.
- Στα καταστήματα πώλησης καινούργιων προϊόντων ηλεκτρικού και ηλεκτρονικού εξοπλισμού.

Σε αυτά, μπορείτε να παραδώσετε δωρεάν τα απόβλητα ηλεκτρικού και ηλεκτρονικού εξοπλισμού (ΑΗΗΕ) μικρών διαστάσεων (με τη μεγαλύτερη πλευρά έως 25 εκ.), ενώ για τις πιο μεγάλες συσκευές ισχύει το σύστημα 1 προς 1, δηλαδή μπορείτε να παραδώσετε το παλιό σας προϊόν τη στιγμή που αγοράζετε ένα νέο προϊόν αντίστοιχου τύπου.

Επίσης, η μέθοδος 1 προς 1 εξασφαλίζεται πάντα κατά την αγορά καινούργιου ΗΗΕ εκ μέρους του καταναλωτή, ανεξαρτήτως του μεγέθους του ΑΗΗΕ.

Σε περίπτωση καταχρηστικής απόρριψης ηλεκτρικού και ηλεκτρονικού εξοπλισμού υπάρχει πιθανότητα επιβολής των προβλεπόμενων κυρώσεων της ισχύουσας νομοθεσίας σχετικά με την προστασία του περιβάλλοντος.

Εάν τα απόβλητα ηλεκτρικού και ηλεκτρονικού εξοπλισμού (ΑΗΗΕ) περιλαμβάνουν μπαταρίες ή συσσωρευτές, αυτά θα πρέπει να αφαιρούνται και να απορρίπτονται μέσω ειδικής διαχωρισμένης συλλογής αποβλήτων.

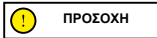

Διαχείριση χρησιμοποιημένων μπαταριών (εφαρμόζεται σε όλες τις χώρες της Ευρωπαϊκής Ένωσης και σε άλλα ευρωπαϊκά συστήματα με μεθόδους διαχωρισμένης συλλογής)

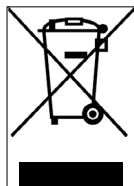

Το σύμβολο αυτό επάνω στο προϊόν ή στη συσκευασία υποδεικνύει ότι η μπαταρία δεν πρέπει να συγκαταλέγεται στα συνηθισμένα οικιακά απορρίμματα. Σε ορισμένους τύπους μπαταριών το σύμβολο αυτό μπορεί να χρησιμοποιείται σε συνδυασμό με κάποιο χημικό σύμβολο.

Τα χημικά σύμβολα για τον Υδράργυρο (Hg) ή τον Μόλυβδο (Pb) προστίθενται εάν η μπαταρία περιέχει πάνω από 0,0005% υδράργυρο ή 0,004% μόλυβδο.

Εάν η απόρριψη των μπαταριών γίνεται σωστά, συμβάλλετε στην προστασία του περιβάλλοντος και της ανθρώπινης υγείας από πιθανές αρνητικές επιπτώσεις που μπορεί να προκαλούνται στην αντίθετη περίπτωση. Η ανακύκλωση των υλικών βοηθά στη διατήρηση των φυσικών πόρων. Εάν, για λόγους ασφάλειας, απόδοσης ή προστασίας δεδομένων, τα προϊόντα απαιτούν σταθερή σύνδεση σε εσωτερικό συσσωρευτή/μπαταρία, η αντικατάσταση θα πρέπει να γίνεται αποκλειστικά από εξειδικευμένο προσωπικό υποστήριξης.

Στο τέλος του κύκλου ζωής, παραδώστε το προϊόν σε ένα σημείο συλλογής που προορίζεται για την απόρριψη ηλεκτρικού και ηλεκτρονικού εξοπλισμού: με αυτόν τον τρόπο διασφαλίζεται και η σωστή απόρριψη της μπαταρίας που περιέχεται σε αυτό.

Για πιο λεπτομερείς πληροφορίες σχετικά με την απόρριψη της χρησιμοποιημένης μπαταρίας ή του προϊόντος, μπορείτε να επικοινωνήσετε με την τοπική υπηρεσία διάθεσης αποβλήτων ή με το κατάστημα από όπου αγοράσατε το προϊόν.

Σε κάθε περίπτωση, η απόρριψη πρέπει να γίνεται σύμφωνα με τους κανονισμούς που ισχύουν στη χώρα αγοράς.

Ta priročnik velja za naslednje električne skiroje:

Adventurer Urban Camou Sentinel

Kazalo

1. Varnostna navodila
2. Vsebina paketa in montaža
3. Pregled izdelka
4. Polnjenje baterije
5. Informacije o krmilnikih / Krmilna plošča
6. Vodnik za hitri začetek
7. Upogniti in prevažati
8. Avtonomija in zmogljivost
9. Skladiščenje, vzdrževanje in čiščenje
10. Konfiguracija aplikacije
11. Tehnični list
12. Odpravljanje težav
13. Odgovornost in splošni garancijski pogoji
14. Informacije o odlaganju

Navodila za uporabo

Prevod izvirnih navodil

Hvala, ker ste izbrali ta izdelek.

Za informacije, tehnično podporo, pomoč in pregled splošnih garancijskih pogojev se obrnite na svojega prodajalca ali obiščite spletno stran www.jeepurbanemobility.com

1. Varnostna navodila

POMEMBNO! Pred uporabo izdelka natančno preberite in upoštevajte naslednja navodila. Shranite ta priročnik za nadaljnjo uporabo ali za nove uporabnike.

Vzemite si čas in se naučite osnov prakse, da se izognete resnim nesrečam, ki se lahko zgodijo v prvih mesecih. Obrnite se na svojega prodajalca za podporo glede pravilne uporabe izdelka ali za napotitev v ustrezno organizacijo za usposabljanje.

Podjetje zavrača kakršno koli neposredno ali posredno odgovornost, ki izhaja iz napačne uporabe izdelka, neupoštevanja cestnih predpisov in navodil v tem priročniku, nesreč in sporov, ki so posledica neupoštevanja predpisov in nezakonitih dejanj.

Ta izdelek se uporablja v rekreativne namene, uporabljati ga mora samo ena oseba in ne za prevoz potnikov, zato ga ne sme uporabljati več kot ena oseba hkrati.

V nobenem primeru ne spreminjajte namena uporabe vozila, ta izdelek ni primeren za akrobacije, tekmovanja, prevoz predmetov, vleko drugih vozil ali prikolic.

Električni skiro morate uporabljati previdno, pri čemer je treba vedno upoštevati **pravila** ki jih zahtevajo cestnoprometni predpisi države v kateri vozite, da se izognete nevarnostim in čim bolj skrbite zase in za druge.

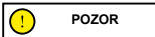

Okvirne zahteve projekta vozila:

Model električnega skiroja	Jeep Urban Camou	Jeep Adventurer	Jeep Sentinel
Koda izdelka brez smernih kazalcev	JE-MO-210002	JE-MO-210001	-
Priložena koda izdelka s smernimi kazalci	JE-MO-210006 JE-MO-220003	JE-MO-210005 JE-MO-220002	JE-MO-210004 JE-MO-220001
MIN. teža (Kg)	30	30	30
MAKS. teža (kg)	100	100	100
* MIN starost	14	14	14
* MAKS starost	65	65	65
Višina (cm) MIN	120	120	120
Višina (cm) MAKS	200	200	200

* Pred uporabo izdelka preverite in upoštevajte veljavne lokalne predpise v zvezi z najnižjo dovoljeno starostjo za voznika, omejitvami glede vrste voznikov, ki lahko uporabljajo izdelek, in uporabo te vrste izdelka.

Ponderirana raven zvočnega tlaka emisije A na voznikovem ušesu je manjša od 70 dB (A).

Grafična oblika varnostnih opozoril

Za prepoznavanje varnostnih sporočil v tem priročniku bodo uporabljeni naslednji grafični opozorilni simboli. Imajo funkcijo pritegniti pozornost bralca/uporabnika z namenom pravilne in varne uporabe izdelka.

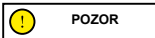

Bodite pozorni

Poudarja pravila, ki jih je treba upoštevati, da se izognete poškodbam na izdelku in/ali da preprečite nastanek nevarnih situacij.



Preostala tveganja

Poudarja prisotnost nevarnosti, ki povzročajo preostala tveganja, na katera mora biti uporabnik pozoren, da se izogne poškodbam ali materialni škodi.

Splošna opozorila

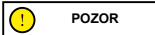

Pomembno si je zapomniti, da na javnem mestu ali na cesti, tudi če natančno upoštevate ta priročnik, niste imuni na poškodbe, ki jih povzročijo kršitve ali neprimerna dejanja do drugih vozil, ovir ali ljudi. Zloraba izdelka ali neupoštevanje navodil tega priročnika lahko povzroči resno škodo.

Ta izdelek je električno vozilo. Hitreje kot vozite, daljša je zavorna pot. Zaviranje v sili na spolzkih, blatnih, mokrih ali poledenelih cestah lahko povzroči vrtenje koles in izgubo ravnotežja. Ohranjati je treba ustrezno hitrost in varno razdaljo do drugih vozil ali pešcev. Pri vožnji po neznanih cestah bodite še posebej previdni. Med uporabo izdelka ne odpirajte stojala, obstaja nevarnost resne osebne poškodbe in poškodbe izdelka.

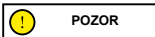

Na mokrih cestah se zavorna pot poveča in oprijem bistveno zmanjša v primerjavi s suhimi cestami!

Vozite bolj previdno, upoštevajte razdalje!

Zaradi vaše varnosti vedno nosite: čelado, ščitnike za kolena in komolce, da se zaščitite pred padci in poškodbami med vožnjo izdelka. Ob izposoji izdelka naj voznik nadene varnostno opremo, poleg tega mu je potrebno pojasni, kako uporabljati vozilo. Da se izognete poškodbam, izdelka ne posojajte ljudem, ki ga ne znajo uporabljati. Pred uporabo izdelka vedno nosite čevlje.

Otroci se ne smejo igrati s skirojem ali katerim koli njegovim delom, prav tako jim ne sme biti dovoljeno izvajati opravil za čiščenje ali vzdrževanje.

Pri vožnji izdelka pazite, da ne prestrašite otrok in pešcev. Ko vozite za njimi, jih opozorite z zvoncem in upočasnite na najnižjo hitrost 6 km/h.

Navodila in opozorila glede obnašanja pri vožnji

Pogoji	Primerna/predvidena uporaba	Nepravilna uporaba
Vozniki	Eno	Več ljudi, z otroki ali živalmi.
Varnostna oprema	Čelada, ščitniki za kolena, ščitniki za komolce, odsevni telovnik.	Brez opreme.
Preverite pred vožnjo	Pred vsako uporabo preverite zavore in njihovo obrabo, preverite tlak v pnevmatikah (priporočeno vrednost glejte na strani pnevmatike), obrabo koles, plin in stanje napolnjenosti akumulatorja. Če opazite nenavadne zvoke ali kakršne koli nepravilnosti, izdelka ne uporabljajte in se obrnite na svojega prodajalca ali na službo za tehnično pomoč.	Izdelka nikoli ne preverjajte pred vožnjo.
	Če opazite nenavadne zvoke ali kakršne koli nepravilnosti, izdelka ne uporabljajte in se obrnite na svojega prodajalca ali službo za tehnično pomoč.	Ne uporabljajte izdelka ob prisotnosti hrupa in nepravilnosti.
Hodite, medtem ko porivate izdelek	Ne pospešujte. Porivajte izdelek na roke po prehodih za pešce	Pritisnite na pospeševalnik. Porivajte vozilo na roke po prehodih za pešce.
	V območjih za pešce, če niso opremljeni z načinom za pešce (6 km/h) Na prenatrpanih območjih.	Porivajte vozilo na roke po območjih za pešce, če ni opremljeno z načinom za pešce (6 km/h). Porivajte vozilo na roke v prenatrpanih krajih.

Pogoji	Primerna/predvidena uporaba	Nepravilna uporaba
Medtem ko miruje	Oseba, ki upravlja s tem izdelkom, mora imeti možnost enostavno postaviti obe nogi na tla, tako da drži krmilo na pravilni višini.	Ko nismo zmožni ohraniti da je izdelek stabilen in uravnotežen. Med tekom ali mirovanjem sedite na izdelek.
Vožnja v normalnih pogojih	Na krmilu ne visi noben predmet.	Predmeti, ki visijo s krmila, povzročajo nestabilnost in lahko ovirajo pri manevriranju.
	Vozite z obema rokama na krmilu. Ne uporabljajte naprav, kot so telefoni, pametne ure, predvajalniki glasbe, slušalke.	Vožnja z eno roko ali brez rok. Uporabljajte naprave, kot so telefoni, pametne ure, predvajalniki glasbe, slušalke.
	Vozite z obema nogama na ploščadi udobno in varno.	Vožnja z eno ali obema nogama izven podnožja. Prepovedano je namestiti in koncentrirati težo na zadnji blatnik.
	Vožnja s čelado in zaščitno opremo.	Vožnja brez čelade in zaščitne opreme.
	Ko vozite po zlahka dostopnih, gladkih in kompaktnih cestah, izogibajte se krajev z gostim prometom ali prenatrpanih območij: npr. namenska kolesarska steza, površine z gladkimi tlemi.	Vožnja po avtocesti, ali po magistralah. Vožnja po prometnih cestah. Vožnja po pločnikih. Vožnja po prenatrpanih območjih. Vožnja po zelo razgibanih cestah. Vožnja v bližini: grape, strmine, pristanišča, morja, jezera in reke. Neskladnost z veljavnimi predpisi in cestnoprometnimi predpisi.
	Upošteвайте veljavne lokalne in cestnoprometne predpise.	Neskladnost z veljavnimi predpisi in cestnoprometnimi predpisi.
	Vedno se ozrite naprej in pazite na vse ovire, vozila in bližnje pešce.	Sanjati med vožnjo.
	Spremenite smer in se prepričajte, da vas vidijo, upočasnite. Vsekakor predvidevajte pot in zmerno hitrost ob spoštovanju cestnih pravil in najbolj ranljivih. Vedno uporabljajte smerne kazalce, če so na izdelku.	Nenadoma spremenite smer pri visoki hitrosti, ne da bi se prepričali, da vas vidijo. Zaviranje in zavijanje hkrati naredi vozilo nestabilno. Ne uporabljajte smernih svetilk.
Upočasnite, ko so pešci. Uporabite način za pešce v območjih za pešce (6 km/h). Opozorite na svojo prisotnost z zvoncem.	Pospešite ali vzdržujte konstantno hitrost v prisotnosti pešcev. Vožnja brez uporabe načina za pešce v območjih za pešce (6 km/h). Ne opozarjajte na svojo prisotnost z zvoncem.	
Neenakomerne razmere na cesti: neravnine / stopnice / hrapava cestna površina	Vozite z zmerno hitrostjo. Za boljšo blaženje udarcev pri prečkanju neravne površine rahlo upognite kolena.	Vožnja z visoko hitrostjo. Pospešiti po izboklinah in vdolbinah, spuščati se po stopnicah, skakati čez ovire, voziti po pločnikih, voziti togo.

Pogoji	Primerna/predvidena uporaba	Nepravilna uporaba
Obnašanje: na ovinkih, navzdol, ob prisotnosti ovir, bližnjih vozil in pešcev	Držite se varne razdalje. Nehajte pospeševati. Zavirajte in upočasnite. Vozite z zmerno hitrostjo in varno zavirajte. Bodite pozorni na vrata in druge ovire v višini.	Ne spoštujte varnostne razdalje. Pospešite. Vožnja z veliko hitrostjo, nenadno zaviranje. Voziti pod visokimi ovirami.
Pogoji vidljivosti	Vozite le, če je dovolj svetlobe za varno vožnjo. V primeru vožnje v neugodnih svetlobnih razmerah (od pol ure po sončnem zahodu, ves čas teme in tudi podnevi, če vremenske razmere onemogočajo vidljivost ceste, če se vozite skozi predore) ne pozabite vklopiti luči izdelka in nositi odsevni jopič ali naramnice.	Vozite v neugodnih svetlobnih razmerah z ugasnjenimi lučmi in brez uporabe odsevnega jopiča ali naramnice.
Vremenske razmere	Vožnja v optimalnih vremenskih razmerah (brez dežja).	Vožnja v neugodnih razmerah: pod dežjem, ko sneži, ob ledu ali blatu na cesti, močnem vetru, v primeru megle.
Parkiranje	Na posebnih območjih brez oviranja gibanja vozil in pešcev. Na gladkih površinah, ki zagotavljajo stabilnost. Izklopite izdelek in vedno uporabljajte napravo proti kraji. Uporabite vgrajeno stojalo.	Povsod, ko ovirate gibanje vozil in pešcev. Na neravnih površinah in brez zagotavljanja stabilnosti. Izdelek pustite vklopljen, brez nadzora brez naprave proti kraji.
Vadba ekstremnih športov/akrobatike	NE	DA. Vožnja v bližini: grape, strmine, пристanišča, morja, jezera in reke. Vozite čez luže. Dirkanje z drugimi vozili.
Izdelek izpostavite močnim udarcem	NE	DA. metanje čez stvari ali ljudi, metanje s stopnic ali z vrha.

Kaj storiti po padcu:

Preverite, ali ročica za plin deluje pravilno. To naredite tako, da večkrat pospešite in upočasnite.

Vedno preverite, ali zavore pravilno delujejo. To naredite tako, da izstopite iz vozila in ga potisnete naprej ter zavirate, da se prepričate, ali se odziva na ukaze.

Preverite, ali so vsi sestavni deli vozila nameščeni in varno pritrjeni.

Preverite obrabo pnevmatik in tlak (priporočeno vrednost si oglejte na strani pnevmatike).



Preverite obrabo zavor in kablov.



Zavore se lahko med uporabo segrejejo. Po uporabi se jih ne dotikajte.

2. Vsebina paketa in montaža

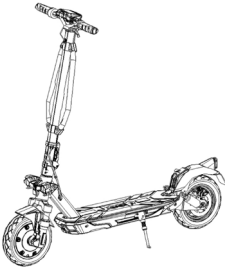
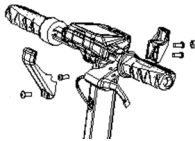
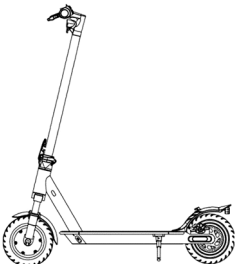
Sestavljen izdelek, krmilo je treba montirati z ustreznimi vijaki. ki so priloženi embalaži.

Model	Referenčna slika	V embalaži	Montaža krmila
Adventurer Urban Camou		1x imbus ključ 1x polnilec za baterije 4x vijaki za krmilo 1x zračnica 4x samolepilne nalepke 1x pokrivna plošča vijakov 1x transportni kavelj 1x Adapter za polnjenje pnevmatik	 <p>Za pravilno sestavljanje delov, prikazanih na sliki, sledite korakom v naslednjem odstavku.</p>
Sentinel		1x imbus ključ 1x polnilec za baterije 4x vijaki za krmilo 1x zračnica 4x samolepilne nalepke 1x Adapter za polnjenje pnevmatik	 <p>Ročno vstavite 4 vijake, ne da bi jih pritegnili, nato jih s priloženim šestrobnim ključem privijte in pritrdite krmilo.</p>



Koraki:

Urban Camou / Adventurer:

- Odprite embalažo in odstranite zgornje embalaže.
- Dvignite krmilno gred, vstavite krmilo, pri čemer pazite, da ne stisnete kablov.
- Zavarujte krmilno gred tako, da zložite zaklepno ročico. Potisnite navzdol varnostni obroč zložljivega mehanizma.
- Postavite kavelj na notranjo stran stebra in vstavite 2 vijaka (z zmanjšano glavo), ne da bi ju privili.
- Vijak (z zmanjšano glavo) vstavite v prvo luknjo na nasprotni strani stebra.
- Privijte 3 predhodno vstavljene vijake.
- Namestite pokrivno ploščo za vijake med preostalo luknjo in pokrovom zaslona, vstavite vijak (z veliko glavo) in ga privijte ravno toliko, da ne poškodujete plošče.
- Vzemite izdelek iz embalaže, odprite stojalo in preverite stabilnost izdelka.
- Nastavite zaporni mehanizem krmilne gredi (po potrebi*).
- Preverite tlak v pnevmatikah (priporočeno vrednost glejte na strani pnevmatike).

Sentinel:

- Odprite embalažo in odstranite zgornjo embalažo.
- Odprite krmilno gred in jo pritrdite z zaprtjem ročice zapornega mehanizma.
- Priključite napajalni kabel zaslona na glavno napeljavo (če je potrebno).
- Namestite krmilo na gred, pri tem pazite na kable in vstavite 4 vijake ter jih privijte s šestrobim ključem.
- Izdelek izvlecite iz embalaže
- Odprite stojalo in preverite stabilnost izdelka
- Nastavite zaporni mehanizem krmilne gredi** (po potrebi)**.

Model	Referenčna slika	* Nastavitev
Adventurer Urban Camou		<p>Na zunanji strani mehanizma je vijak s šestkotnim utorom. Če je krmilna gred po zaprtju nestabilna, nastavite vijak mehanizma tako, da ga po potrebi privijete ali odvijete, da povečate stabilnost krmilne gredi.</p>
Sentinel		<p>Znotraj vzvoda zaklepnega mehanizma je šestrobni vijak. Če je krmilna gred po zaprtju nestabilna, nastavite vijak mehanizma tako, da ga po potrebi privijete ali odvijete, da povečate stabilnost krmilne gredi.</p>

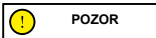

Izdelek pravilno sestavite. V primeru, da med montažo zaznate kakršno koli proizvodno napako, nejasne prehode ali težave pri sami montaži ali pri nastavitvah, ustavite vozilo in se takoj obrnite na svojega prodajalca ali obiščite spletno stran www.jeepurbanemobility.com za tehnično pomoč.

Ne uporabljajte dodatne opreme in/ali dodatnih delov, ki jih proizvajalec ni odobril.

Otroke hranite stran od plastičnih delov (vključno z embalažo) in majhnih delov, ki lahko povzročijo zadušitev.

Izdelek ali njegove dele je prepovedano spreminjati ali preoblikovati na kakršen koli način, saj bi to lahko poškodovalo učinkovitost, strukturo in povzročilo škodo. Odstranite vse ostre robove, ki nastanejo zaradi nepravilne uporabe, zloma ali poškodbe izdelka. Če zaznate kakršno koli proizvodno napako ali nenavadne zvoke ali kakršne koli nepravilnosti, ne vozite vozila in se obrnite na svojega prodajalca ali obiščite spletno stran www.jeepurbanemobility.com za tehnično pomoč.

3. Pregled izdelka

Zaradi stalnega tehnološkega napredka si proizvajalec pridruzuje pravico do spremembe izdelka brez predhodnega obvestila, ne da bi se ta priročnik samodejno posodabljal.

Za informacije in pregled revizij tega priročnika obiščite spletno stran www.jeepurbanemobility.com

Adventurer / Urban Camou



Sentinel

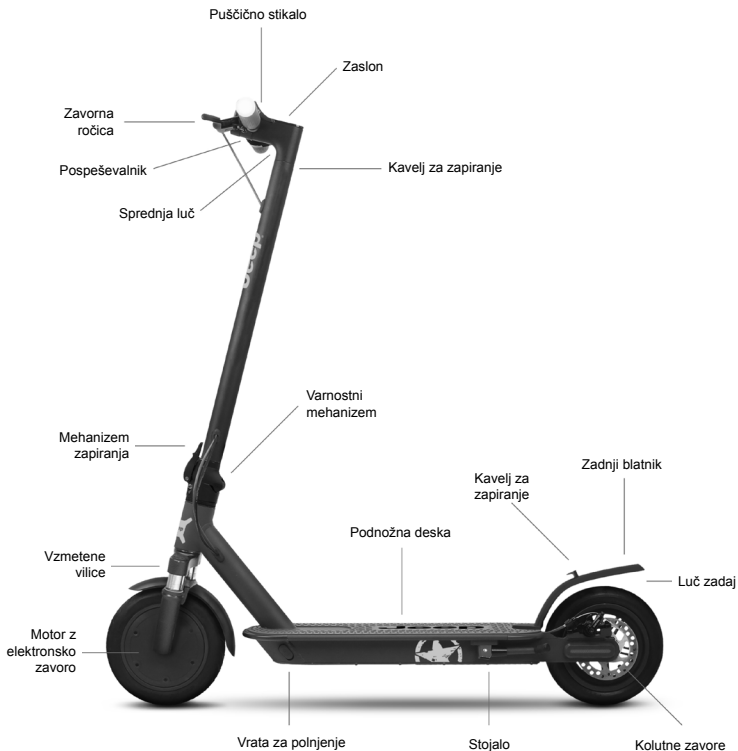



4. Polnjenje baterije

 **POZOR**

Ob prvi uporabi izdelek napolnite do 100 %. Poskrbite, da so proizvod, polnilnik in polnilna vratca suhi.

Navodila

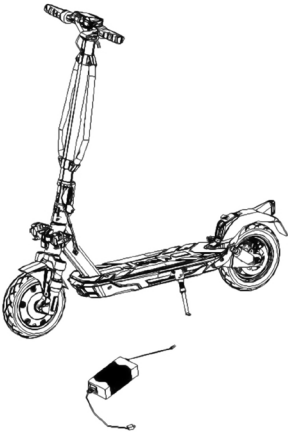
1. Odprite opornik
2. Ugasnite skiro

Model	Referenčna slika	Navodila
<p>Adventurer</p> <p>Urban Camou</p> <p>Sentinel</p>		<ul style="list-style-type: none"> - S polnilne vtičnice odstranite gumijasti pokrov. - Polnilnik baterij priključite v električno vtičnico in nato v polnilni priključek. - Ko je izdelek popolnoma napolnjen, se lučka na polnilniku spremeni iz rdeče (polnjenje v teku) v zeleno (polnjenje je končano). - Po polnjenju odklopite polnilnik iz vozila in ponovno vstavite gumijasti pokrov. - Iztaknite napajalni polnilnik iz elektrike. <p>Ne prižigajte skiroja med polnjenjem.</p> <p> POZOR</p> <p>Rdeča lučka na napajalniku bo zasvetila v zeleno barvo, ko bo postopek polnjenja končan.</p>

 **POZOR**

Za polnjenje tega izdelka uporabljajte SAMO priloženi polnilnik

Model	Model polnilnika	Izhodna napetost	Čas polnjenja
Adventurer	HVE063-4200150	42 V – 1,5 A	7 h
Urban Camou	HVE126-5460200	54,6 V – 2,0 A	5 h
Sentinel	XHK-916-42015	42 V – 1,5 A	5 h

Uporaba druge vrste polnilnika lahko poškoduje izdelek ali privede do drugih možnih tveganj. Izdelka nikoli ne polnite brez nadzora. Ne prižigajte izdelka med polnjenjem.

Po vsaki uporabi baterijo povsem napolnite, da podaljšate življenjsko dobo slednje. Izdelka ne polnite takoj po uporabi. Pred polnjenjem izdelek pustite ohlajati eno uro.

Izdelka se ne sme polniti dalj časa. Prekomerno polnjenje skrajša življenjsko dobo baterije in prinaša dodatna potencialna tveganja.

Priporočljivo je, da ne dopustite popolne izpraznitve, s tem preprečite poškodovanje baterije.

Škoda zaradi daljše odsotnosti polnjenja je nepopravljiva in omejena garancija je ne krije. Ko pride do škode, baterije ni mogoče ponovno napolniti (demontaža baterije s strani nequalificiranega oseba je prepovedana, saj lahko povzroči električni udar, kratek stik ali celo večji varnostni incident). Če ste za določen čas odsotni, na primer za praznike, in napravo zaupate tretji osebi, jo pustite delno napolnjeno (20-50 % napolnjeno), ne napolnjeno v celoti.

Redno pregledujte polnilnik in kable polnilnika. Če je kabel polnilnika očitno poškodovan, ga ne uporabljajte, da se izognete nadaljnjim poškodbam in/ali tveganju, se obrnite na nas za zamenjavo.

Opozorila glede akumulatorja

Baterija je sestavljena iz litij-ionskih celic in kemičnih elementov, ki so nevarni za zdravje in okolje. Izdelka ne uporabljajte, če oddaja vonj, snovi ali prekomerno toploto. Izdelka ali baterije ne odvrzite med gospodinjske odpadke. Končni uporabnik je odgovoren za odstranjevanje električne in elektronske opreme ter baterij v skladu z vsemi veljavnimi predpisi.

Izogibajte se uporabi rabljenih, okvarjenih in/ali neoriginalnih baterij drugih modelov ali blagovnih znamk.



Baterije ne puščajte v bližini ognja ali virov toplote. Nevarnost požara in eksplozije.

Baterijo ne smete odpirati, razstavljati ali tolči, metati, preluknjati ali lepiti druge predmete nanjo.

Ne dotikajte se snovi, ki iztekajo iz baterije, saj vsebuje nevarne snovi. Ne dovolite otrokom ali hišnim ljubljencem, da se dotaknejo baterije.

Baterije ne napolnite prekomerno in ne povzročajte kratkega stika. Nevarnost požara in eksplozije.

Baterije ne potapljajte ali izpostavljajte vodi, dežju ali drugim tekočim snovem. Baterije ne izpostavljajte neposredni sončni svetlobi, prekomerni vročini ali mrazu (na primer, ne puščajte izdelka ali baterije v avtomobilu dalj časa na neposredni sončni svetlobi), okolju, ki vsebuje eksplozivne pline ali plamene.

Baterije ne prenašajte in ne shranjujte skupaj s kovinskimi predmeti, kot so lasnice, ogrice itd. Stik med kovinskimi predmeti in kontakti baterije lahko povzroči kratke stike, ki vodijo do telesnih poškodb ali smrti.

5. Informacije o krmilnikih / Krmilna plošča

Model	Slika	Opis	
Adventurer Urban Camou		A	Pospeševalnik: pritisnite navzdol, da pospešite.
		B	Gumb za vklop: pritisnite za vklop / izklop izdelka.
		B	Sprememba stopnje hitrosti: dvakrat pritisnite gumb (B), da izberete želeno stopnjo.
		B	Luči: enkrat pritisnite gumb, da jih vklopite/izklopite.
		C	Zavorna ročica: zatisnite ročico za zaviranje.
D	Zvonček: 1-krat pritisnite ročico, da ga aktivirate.		

<p>Sentinel</p>		<ol style="list-style-type: none"> 1. Merilnik hitrosti: Prikazuje trenutno hitrost vozila. 1. stopnja - način ECO. 2. stopnja - način VOŽNJE. 3. stopnja - ŠPORTNI način. Način za pešce: pomagajte si potiskati vozilo z utripajočo zadnjo lučjo. Luči: Kontrolna lučka za žaromete. Tempomat: Ohranjevalnik hitrosti. Aktivira se, ko se nekaj sekund ohranja določeno hitrost. Zaslonski bo oddal kratek pisk. ODO: Skupaj prevožena pot. TRIP: Dolžina posamezne poti. Nivo baterije: Označuje preostalo napolnjenost baterije.
-----------------	--	--

Smerni kazalci (če prisotni)

Modeli*		
<p>Adventurer</p> <p>Urban Camou</p>	<p>Aktiviranje:</p>	<p>Pri modelih, kjer so smerni kazalci prisotni, so le-ti nameščeni na koncu krmila (desna in leva stran).</p> <p>Smerni kazalci so potrebni za takojšnjo signalizacijo kakršne koli spremembe smeri med vožnjo.</p> <div style="border: 1px solid black; padding: 5px; display: inline-block;"> POZOR </div> <p>Pred vsako uporabo izdelka preverite pravilno delovanje smernih kazalcev.</p>
<p>Sentinel</p>		<p>Smerni kazalci so potrebni za takojšnjo signalizacijo kakršne koli spremembe smeri med vožnjo.</p> <div style="border: 1px solid black; padding: 5px; display: inline-block;"> POZOR </div> <p>Pred vsako uporabo izdelka preverite pravilno delovanje smernih kazalcev.</p>

6. Vodnik za hitri začetek

- Ob prvi uporabi izdelek napolnite do 100 %.
- Preverite tlak v pnevmatikah (priporočeno vrednost glejte na strani pnevmatike). V primeru, da izdelek v prvih 3 mesecih uporabe ne doseže vsaj 60% deklariranih km in niti ne najvišje hitrosti, je verjetno, da so se kolesa ponovno izpraznila, bo zato treba obnoviti tlak, kot je bilo navedeno.
- Preverite in prilagodite zavore.
- Prižgite zaslon.
- Izdelek postavite na ravno površino.
- Z obema rokama trdno držite krmilo. Z eno nogo stopite na ploščo, z drugo pa se rahlo odrinete in pospešite.





POZOR

Funkcija ničelnega zagona: pospeševalnik se aktivira, ko hitrost napredovanja preseže 3 km/h.

Zaradi varnosti je skiro sprva nastavljen tako, da se izogne stoječemu startu.

- Ko vozite izdelek, med zavijanjem nagnite telo v smeri vožnje in počasi zavrtite krmilo.
- Če želite ustaviti izdelek, spustite plin, pritisnite zavorno ročico
- Če se želite spustiti, najprej popolnoma ustavite izdelek. Spuščanje s premikajočega se izdelka lahko povzroči poškodobe.
- Pred vsako uporabo preverite zavore in njihovo obrabo, preverite tlak v pnevmatikah (priporočeno vrednost glejte na strani pnevmatike), obrabo koles, plina in stanje napoljenosti akumulatorja.

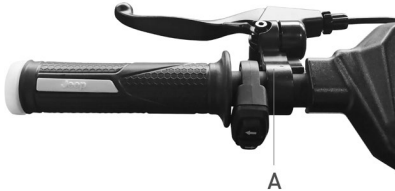
Nastavitev zavornih ročic

Adventurer / Urban Camou	Napotki
	Položaj zavorne ročice lahko po potrebi nastavite tako, da odvijete vijak (A). Ko je položaj nastavljen, privijte vijak (A).
	Položaj zavorne ročice lahko po potrebi nastavite tako, da odvijete vijak (A). Ko je položaj nastavljen, privijte vijak (A).

Model	Slike	Napotki
Adventurer Urban Camou Sentinel		<p>V primeru, da je zavora prenapeta ali preveč ohlapna, z imbus ključem odvijte vijak (A), nato nastavite zavorno vrv (če je prenapeta, skrajšajte zavorno vrv navzgor. Če je ohlapna, povlecite zavorni kabel navzdol) in nato ponovno privijte vijak (A).</p> <p>Preverite pravilnost poravnave med zavorno čeljustjo in kolutom. Z vijakoma (B) in (C) po potrebi nastavite položaj / poravnavo na plošči.</p>

7. Upogniti in prevažati

Prepričajte se, da je električni skiro izklopljen. Z roko primite gred krmila, potegnite ročico, nagnite gred krmila proti podnožju in jo zaskočite.

Adventurer / Urban Camou	Napotki
	<div style="border: 1px solid black; padding: 5px; display: inline-block; text-align: center;"> POZOR </div> <p>Po tem, ko ste izdelek upognili, ga dvignite tako, da držite gred krmila z eno ali obema rokama.</p> <p>Pazite, da izdelek med transportom varno držite. Če niste prepričani, da lahko vzdržite težo izdelka, ne nadaljujte nositi izdelka v rokah. Če izdelek nenadoma pade, lahko povzroči resne poškodbe in se sam poškoduje.</p>

8. Avtonomija in zmogljivost

Največji doseg in zmogljivost vozila sta odvisna od več spremenljivk:

Tla: vožnja po gladkem pločniku zagotavlja večji doseg in zmogljivost kot vožnja po neravnih cestah in strminah.

Teža uporabnika: težji je uporabnik, krajši je doseg in zmogljivost vozila.

temperatura: vožnja s skirojem v zelo hladnem ali obratno vročem okolju vpliva na doseg in zmogljivost.

Hitrost in slog vožnje: gladka in enakomerna vožnja podaljša doseg. Nenehno pospeševanje, upočasnjevanje in manevriranje močno zmanjšajo doseg. Manjša hitrost podaljša doseg.

Vzdrževanje: pravočasno polnjenje, pravilno vzdrževanje in redni pregledi tlaka pnevmatik povečajo doseg in zagotavljajo konstantno delovanje skozi čas.

Stopnja napoljenosti akumulatorja vpliva na zmogljivost, nižja kot je raven, nižja bo hitrost, zlasti v prisotnosti strmin.

9. Skladiščenje, vzdrževanje in čiščenje

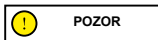

Če so na telesu skiroja madeži, jih obrišite z vlažno krpo. Če madeži vztrajajo, lahko uporabite krpo namočeno z blagim milom, ali s ščetko in nato obrišite z vlažno krpo. Če so na plastičnih delih praske, jih odstranite z brusnim papirjem ali drugim abrazivnim materialom. Izdelka ne čistite z alkoholom, bencinom, kerozinom ali drugimi jedkimi in hlapnimi kemičnimi topili, da se izognete resnim poškodbam. Izdelka ne umivajte z visokotlačnimi vodnimi curki. Med čiščenjem se prepričajte, da je skiro ugasnjen, polnilni kabel odklopljen in gumijast pokrovček zaprt, ker lahko puščanje vode povzroči električni udar ali druge resne težave. Vdor vode v baterijo lahko povzroči poškodbe notranjih vezij, nevarnost požara ali eksplozije. Če sumite, da je v baterijo vdrla voda, jo takoj prenehajte uporabljati in jo vrnite za pregled službi za pomoč strankam pri prodajalcu.

Ko izdelka ne uporabljate, ga hranite v suhem in hladnem prostoru. Ne hranite ga dalj časa na prostem ali v avtomobilu. Prekomerna sončna svetloba, pregrevanje in pretiran mraz pospešijo staranje pnevmatik in ogrozijo življenjsko dobo skiroja in akumulatorja. Ne izpostavljajte ga dežju ali vodi ter ga ne potaplajte in niti ne perite z vodo.

Redno preverjajte privitost različnih vijačnih elementov, zlasti kolesnih osi, zložljivega in transportnega sistema, krmilnega sistema, zavornega sistema, dobrega stanja ogrodja stroja, viilic in vzmetenja. Matice in vsi drugi samozatezni pritrdilni elementi lahko izgubijo svojo učinkovitost, zato je treba te komponente občasno preverjati in zategniti.

Tako kot vse mehanske komponente je tudi ta izdelek podvržen obrabi in hudim obremenitvam. Različni materiali in komponente se lahko na različne načine odzovejo na obrabo ali utrujenost zaradi stresa. Če je življenjska doba komponente presežena, se lahko nenadoma zlomi, kar povzroči poškodbe prevodnika. Vsaka oblika razpok, prask ali razbarvanja na zelo obremenjenih območjih pomeni, da je življenjska doba komponente dosežena in jo je treba zamenjati.

Preverite stanje obrabe pnevmatik: ne sme biti ureznin, razpok, tujkov, nenormalnih oteklin, pomanjkanja delov in drugih poškodb.

Izdelka ne poskušajte razstaviti ali popraviti sami. Zamenjave vseh sestavnih delov skiroja mora opraviti služba za tehnično pomoč, za več informacij pa se obrnite na svojega prodajalca ali obiščite spletno stran www.jeepurbanemobility.com

10. Konfiguracija aplikacije

Ta izdelek je mogoče združiti z aplikacijo Jeep e-mobility. Z aplikacijo lahko izdelek upravljate neposredno s pametnim telefonom.



Odprite aplikacijo in sledite navodilom v referenčni storitvi aplikacije.

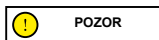

Aplikacija lahko za svoje delovanje zahteva različna dovoljenja.

Različica aplikacije je bila morda posodobljena v storitvi za aplikacije. Priporočamo, da stalno preverjate posodobitve aplikacije zaradi novih funkcij in v svojo napravo vedno namestite najnovejšo izdajo aplikacije.

Naprave ne uporabljajte med vožnjo.

11. Tehnični list

Splošne informacije

	Adventurer		Urban Camou		Sentinel	
Nosilno ogrodje	magnezijeva zlitina		magnezijeva zlitina		aluminij in jeklo	
Vzmetenje	sprednje in zadnje		sprednje in zadnje		sprednji	
Hitrost	JE-MO-210001 JE-MO-210005	JE-MO-220002	JE-MO-210002 JE-MO-210006	JE-MO-220003	JE-MO-210004	JE-MO-220001
	Pešec: ≤ 6km/h L2: ≤ 15km/h L3: ≤ 20km/h L4: ≤ 25km/h (maks. hitrost) *	Pešec: ≤ 6km/h L2: ≤ 10km/h L3: ≤ 15km/h L4: ≤ 20km/h (maks. hitrost) *	Pešec: ≤ 6km/h L2: ≤ 15km/h L3: ≤ 20km/h L4: ≤ 25km/h (maks. hitrost) *	Pešec: ≤ 6km/h L2: ≤ 10km/h L3: ≤ 15km/h L4: ≤ 20km/h (maks. hitrost) *	Pešec: ≤ 6km/h L2: ≤ 10km/h L3: ≤ 20km/h L4: ≤ 25km/h (maks. hitrost) *	Pešec: ≤ 6km/h L2: ≤ 10km/h L3: ≤ 15km/h L4: ≤ 20km/h (maks. hitrost) *
Maksimalni naklon**	18 %		26 %		18 %	
Zavore	Sprednja elektronska in zadnja kolutna zavora		Sprednja elektronska in zadnja kolutna zavora		Sprednja elektronska in zadnja kolutna zavora	
Pnevmatike	Mera: 10 "brez zračnice Tlak: 44PSI/3BAR		Mera: 10 "brez zračnice Tlak: 44PSI/3BAR		Mera: 8,5" zračna komora Tlak: 50PSI/3.5BAR	
Največja obremenitev	100 kg		100 kg		100 kg	
Voznik	Preverite veljavno zakonodajo v vaši državi					
Temperatura delovanja	-5°C / 45°C		-5°C / 45°C		-0°C / 45°C	
Stopnja zaščite	IPX4		IPX4		IPX4	
Čas polnjenja	Približno 7 ur		Približno 5 ur		Približno 5 ur	
Doseg**	do 40 km		do 45 km		do 25 km	

Električni sistem

Nazivna moč motorja	≤ 0.35kW; 350W brez krtačk	≤ 0.5Kw; 500W Brezkrtačna	≤ 0.35kW; 350W Brezkrtačna
Največja moč motorja	0.515Kw, 515W	0.7Kw, 700W	0,515 kW; 515 W
Zaslon	3,5" LED lučka	3,5" LED lučka	LED lučka vgrajena
Baterija	36V 10.4Ah 374Wh	48V 9.6Ah 461Wh	36V 7.5Ah 270Wh
Nizkonapetostna zaščita	30V ± 0.5V	40V ± 0.5V	31V ± 1V
Omejitev toka	18 A	18 A	18 A
Kers	Da	Da	Da
Luči	LED spredaj in zadaj	LED spredaj in zadaj	LED spredaj in zadaj
Funkcionalnost	Bluetooth z aplikacijo	Bluetooth z aplikacijo	Bluetooth z aplikacijo

Mere

Neto teža	18,5 kg	19,5 kg	12,9 kg
Bruto teža	22,8 kg	23,8 kg	15,4Kg
Mere odprtega izdelka	1195 x 473 x 1168 mm	1195 x 473 x 1168 mm	1060 x 480 x 1190
Mere zaprtega izdelka	1195 x 473 x 515 mm	1195 x 473 x 515 mm	1060 x 480 x 480
Mere paketa	1230 x 210 x 535 mm	1230 x 210 x 535 mm	1090 x 175 x 590

* Vedno spoštujte cestnoprometne predpise in norme, ki veljajo v državi uporabe.

** In ki se lahko spreminjajo glede na težo voznika, razmere na cesti in na temperaturo.

12. Odpravljanje težav

Težava	Vzrok	Rešitev
Motor ne deluje	Težava z elektriko, pojavlja se koda napake	Zahtevajte tehnično pomoč
Pogonsko kolo se ne vrti	Težava z zavorama Motor je blokirán	Nastavite zavore, če se težava nadaljuje, zaprosite za tehnično pomoč Preverite pravilno zategnjenost kolesa, preverite, ali se kolo vrti brez zagona vozila. Če se težava nadaljuje, zaprosite za tehnično pomoč
Motor se med obratovanjem ugasne	Pregrevanje motorja Prikaz kode napake	Ustavite vozilo in počakajte, da se ohladi Zahtevajte tehnično pomoč
Po polnjenju se izdelek ne vklopi ali se izklopi po nekaj prevoženih kilometrih.	Poškodovana baterija	Zahtevajte tehnično pomoč
Baterija se ne polni ali se izdelek ne vklopi	Težave s povezavo Akumulator ni priključen (modeli z odstranljivim akumulátorjem) Baterija je prazna Poškodovana baterija Težave s polnilnikom	Zahtevajte tehnično pomoč Preverite, ali je priključek za napajanje povezan. Baterijo napolnite do 100% Zahtevajte tehnično pomoč Zamenjajte polnilnik

Tabela kod napak

Model	Koda	Napotki	Rešitev
Adventurer	E01	Zaščita pred pretokom	Ugasnite vozilo, počakajte nekaj minut, preden ga ponovno zaženete
	E02	Nizkonapetostna zaščita	Ponovno napolnite akumulator, če to ne odpravi težave, zahtevajte tehnično pomoč
	E03	Zaščita pred prenapetostjo	Zahtevajte tehnično pomoč
	E04	Nepravilno delovanje motorja	Zahtevajte tehnično pomoč
	E05	Nepravilno delovanje MOS krmilnika	Zahtevajte tehnično pomoč
	E06	Nepravilno delovanje MOS krmilnika	Zahtevajte tehnično pomoč
	E07	Napaka signala krmilnika	Zahtevajte tehnično pomoč
Urban Camou	E08	Zaščita pred pregrevanjem	Ugasnite vozilo, počakajte nekaj minut, preden ga znova zaženete, če to ne reši težave, zahtevajte tehnično pomoč
	E09	Okvara plina	Zahtevajte tehnično pomoč
	E10	Nepravilno delovanje senzorja zavorne ročice	Zahtevajte tehnično pomoč
	E11	Napaka sistema žarometov	Zahtevajte tehnično pomoč
	E12	Napake pri komunikaciji zaslona	Zahtevajte tehnično pomoč
	E13	Okvara gumba za vklop	Zahtevajte tehnično pomoč

Model	Koda	Napotki	Rešitev
Sentinel	E01	Okvara motorja	Zahtevajte tehnično pomoč
	E02	Nepravilno delovanje MOS krmilnika	Zahtevajte tehnično pomoč
	E03	Okvara zavornega senzorja (izklop)	Zahtevajte tehnično pomoč
	E04	Okvara plina	Zahtevajte tehnično pomoč
	E05	Nizkonapetostna zaščita	Ponovno napolnite akumulator, če to ne odpravi težave, zahtevajte tehnično pomoč
	E06	Napake pri komunikaciji zaslona	Zahtevajte tehnično pomoč
	E07	Zaščita pred pretokom	Zahtevajte tehnično pomoč
	E08	Napaka signala krmilnika	Zahtevajte tehnično pomoč
	E09	Anomalija \ blok brezkrtačnega motorja	Zahtevajte tehnično pomoč

13. Odgovornost in splošni garancijski pogoji

Voznik prevzame vsa tveganja, povezana z neuporabo čelade ali druge zaščitne opreme.

Voznik je dolžan upoštevati veljavne lokalne predpise v zvezi z:

1. Z najnižjo dovoljeno starostjo za voznika,
2. omejitvami glede vrste voznikov, ki lahko uporabljajo izdelek
3. vsemi drugimi zakonskimi vidiki

Voznik je tudi dolžan vzdrževati izdelek čist in v brezhibnem stanju učinkovitosti in vzdrževanja, skrbno izvajati varnostne preglede v okviru svoje pristojnosti, kot je opisano v prejšnjih razdelkih, ne posegati v izdelek na kakršen koli način in hraniti vse dokumentacijo v zvezi z vzdrževanjem.

Podjetje ne prevzema odgovornosti za povzročeno škodo in ni v nobenem primeru odgovorna za škodo, povzročeno na stvareh ali ljudem v primerih, ko:

- se izdelek uporablja nepravilno ali ne v skladu z navodili v navodilih za uporabo;
- je izdelek po nakupu spremenjen ali pokvarjen v vseh ali samo nekaterih njegovih sestavnih delih.

V primeru okvare izdelka iz razlogov, ki jih ni mogoče pripisati nepravilnemu vedenju voznika in če želite prebrati splošne garancijske pogoje, se obrnite na svojega prodajalca ali obiščite spletno stran www.jeepurbanemobility.com

Vse napake ali okvare, ki nastanejo zaradi nenamernih dogodkov in/ali za katere je odgovoren kupec ali zaradi uporabe izdelka, ki ni v skladu s predvideno uporabo in/ali kot je določeno v dokumentaciji, so vedno izključene iz področja pravne Garancije za tehniko izdelkov, ki je pritrjena na izdelek, ali zaradi nenastavitve mehanskih delov, naravne obrabe materialov, ki so dotrajani ali posledica napak pri montaži, pomanjkanja vzdrževanja in/ali uporabe le-teh, ki niso v skladu z navodili.

Naslednje se na primer šteje za izključeno iz pravne garancije v zvezi z izdelki:

- škoda zaradi udarcev, nenamernih padcev ali trkov, predrtja;
- škoda, ki nastane zaradi uporabe, izpostavljenosti ali skladiščenja v neprimernem prostoru (npr. prisotnost dežja in/ali blata, izpostavljenost vlagi ali pretiranemu viru toplote, stik s peskom ali drugimi snovmi)
- škoda, ki nastane zaradi neprilagojenosti za dajanje na cesto in / ali vzdrževanje mehanskih delov, mehanskih kolutnih zavor, krmila, pnevmatik itd.; nepravilna namestitvev in/ali nepravilna montaža delov in/ali komponent
- naravna obraba potrošnega materiala: mehanske kolutne zavore (npr. ploščice, čeljusti, diski, kabli), pnevmatike, podnožja, tesnila, ležaji, led luči in žarnice, stojalo, gumbi, blatniki, gumijasti deli (podnožje), priključki za kable, maske in nalepke itd.;
- nepravilno vzdrževanje in / ali nepravilna uporaba baterije izdelka;
- poseganje v in / ali vsiljevanje delov izdelka;
- nepravilno ali neustrezno vzdrževanje ali spreminjanje izdelka;
- neustrezna uporaba izdelka (npr.: prekomerna obremenitev, uporaba na tekmovanjih in/ali za komercialne dejavnosti najema ali izposoje);
- vzdrževanje, popravila in / ali tehnični posegi na izdelku, ki jih izvajajo nepooblaščen tretje osebe;
- poškodbe izdelkov, ki so posledica transporta, če ga izvede kupec;
- poškodbe in / ali okvare, ki izhajajo iz uporabe neoriginalnih nadomestnih delov.

Vabimo vas, da si ogledate najnovejšo različico garancijskih pogojev, ki so na voljo na spletnem mestu www.jeepurbanemobility.com/en/support/

14. Informacije o odlaganju

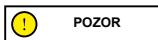

Obravnavajte električne ali elektronske naprave ob koncu njihove življenjske dobe (velja v vseh državah Evropske unije in v drugih evropskih sistemih z ločenimi sistemi zbiranja)

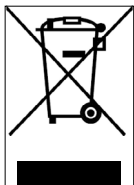

Ta simbol na izdelku ali na embalaži pomeni, da izdelka ne smemo šteti za običajen gospodinjinski odpadke, temveč bi ga morali dostaviti na ustrezno zbirno mesto za recikliranje električne in elektronske opreme (OEEO).

Če zagotovite pravilno odstranjevanje tega izdelka, boste pomagali preprečiti morebitne negativne posledice za okolje in zdravje, ki bi jih sicer lahko povzročilo njegovo neustrezno odstranjevanje.

Recikliranje materialov pomaga ohranjati naravne vire.

Za podrobnejše informacije o recikliranju in odstranjevanju tega izdelka se lahko obrnete na lokalno službo za odstranjevanje odpadkov ali prodajalno, kjer ste ga kupili.

V vsakem primeru ga je treba odstraniti v skladu z veljavno zakonodajo v državi nakupa.

Potrošniki zlasti OEEO ne smejo odlagati med komunalne odpadke, temveč morajo sodelovati pri ločenem zbiranju tovrstnih odpadkov na dva načina:

- Na občinskih zbirnih centrih (imenovanih tudi Eko parcele, ekološki otoki) neposredno ali prek zbirnih služb občinskih podjetij, kjer so na voljo.
- Na prodajnih mestih, ki prodajajo nove električne in elektronske naprave.

Tu lahko brezplačno izročimo zelo majhno OEEO (z najdaljšo stranico krajšo od 25 cm), večje pa v načinu 1 na 1, torej z dostavo starega izdelka ob nakupu novega z enakimi funkcijami.

Poleg tega je način 1proti 1 med nakupom nove EEO s strani potrošnika vedno zagotovljen, ne glede na velikost OEEO.

V primeru nezakonitega odlaganja električne ali elektronske opreme se lahko uporabijo posebne kazni, ki jih predvideva veljavna zakonodaja o varstvu okolja.

Če OEEO vsebuje baterije ali akumulatorje, jih je treba odstraniti s posebnim ločenim zbiranjem odpadkov.

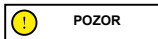

Odstranjevanje izrabljenih baterij (velja v vseh državah Evropske unije in v drugih evropskih sistemih s sistemom ločenega zbiranja)

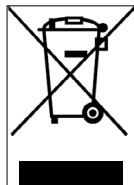

Ta simbol na izdelku ali embalaži označuje, da baterije-akumulatorja se ne sme obravnavati kot običajni gospodinjinski odpadke. Pri nekaterih vrstah baterij se ta simbol lahko uporablja v kombinaciji s kemijskim simbolom.

Kemični simboli za živo srebro (Hg) ali svinec (Pb) se dodajo, če baterije vsebuje več kot 0,0005 % živega srebra ali 0,004 % svinca.

Če zagotovite pravilno odstranjevanje baterij-akumulatorjev, boste pomagali preprečiti morebitne negativne posledice za okolje in zdravje, ki bi jih sicer lahko povzročilo njegovo neustrezno odstranjevanje. Recikliranje materialov pomaga ohranjati naravne vire. Pri izdelkih, ki zaradi varnosti, zmožljivosti ali zaščite podatkov zahtevajo neprekinjeno povezavo z notranjo baterijo/akumulatorjem, lahko zamenjavo izvede samo kvalificirano servisno osebo.

Izdelek ob koncu življenjske dobe dostavite na zbirno mesto, primerno za odlaganje električne in elektronske opreme, kar bo zagotovilo, da bo tudi baterija v notranjosti pravilno odstranjena.

Za podrobnejše informacije o odstranjevanju izrabljene baterije-akumulatorja ali izdelka se lahko obrnete na lokalno službo za odstranjevanje odpadkov ali trgovino, kjer ste ga kupili.

V vsakem primeru ga je treba odstraniti v skladu z veljavno zakonodajo v državi nakupa.

Deze handleiding is geldig voor de volgende elektrische steps:

Adventurer Urban Camou Sentinel

Inhoudsopgave

1. Veiligheidsinstructies
2. Inhoud van de verpakking en montage
3. Overzicht product
4. Opladen van de accu
5. Informatie over de bedieningselementen / Bedieningspaneel
6. Snelstartgids
7. Opvouwen en vervoeren
8. Actiebereik en prestaties
9. Opslag, onderhoud en reiniging
10. Configuratie app
11. Technisch gegevensblad
12. Problemen oplossen
13. Aansprakelijkheid en algemene garantievoorwaarden
14. Informatie over de verwijdering

Handleiding

Vertaling van de originele instructies

Bedankt voor het kiezen van dit product.

Neem voor informatie, technische ondersteuning, bijstand en voor de raadpleging van de algemene garantievoorwaarden contact op met uw dealer, of bezoek de website www.jeepurbanemobility.com

1. Veiligheidsinstructies

BELANGRIJK! Lees de volgende instructies aandachtig door alvorens het product te gebruiken. Bewaar deze handleiding voor toekomstig gebruik of voor nieuwe gebruikers.

Neem de tijd om de basisprincipes van het gebruik te leren, om tijdens de eerste maanden van gebruik mogelijk ernstige ongevallen te voorkomen. Neem contact op met uw dealer voor ondersteuning inzake de correcte gebruikswijze van het product of om verwezen te worden naar een geschikte opleidingsorganisatie.

De fabrikant wijst alle directe of indirecte aansprakelijkheid af voor een oneigenlijk gebruik van het product, de niet-naleving van de verkeersregels of de aanwijzingen van deze handleiding, ongevallen en geschillen veroorzaakt door de niet-naleving van de regelgeving en door illegale activiteiten.

Dit product is bedoeld voor recreatieve doeleinden, het mag slechts door één persoon worden gebruikt en niet voor het vervoeren van personen. Daarom kan het niet door meer dan één persoon tegelijkertijd worden gebruikt.

Wijzig op geen enkele wijze de gebruiksbepemming van het voertuig; dit product is niet geschikt voor het uitvoeren van stunts, wedstrijden, vervoer van voorwerpen, slepen van andere voertuigen of aanhangers.

De **elektrische step** moet met de nodige voorzichtigheid worden gebruikt met inachtneming van de **regels** die zijn opgelegd door de verkeersregels van het land van circulatie om gevaren te vermijden voor uzelf en anderen.

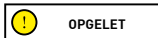

Indicatieve ontwerpvoorschriften voor voertuigen:

Model Elektrische Step	Jeep Urban Camou	Jeep Adventurer	Jeep Sentinel
Productcode zonder richtingaanwijzing	JE-MO-210002	JE-MO-210001	-
Productcode inclusief richtingaanwijzers	JE-MO-210006 JE-MO-220003	JE-MO-210005 JE-MO-220002	JE-MO-210004 JE-MO-220001
MIN gewicht (Kg)	30	30	30
MAX gewicht (Kg)	100	100	100
*MIN leeftijd	14	14	14
*MAX leeftijd	65	65	65
MIN hoogte (cm)	120	120	120
MAX hoogte (cm)	200	200	200

* Vóór u het product gebruikt de geldende lokale voorschriften met betrekking tot de toegestane minimumleeftijd voor de bestuurder, de beperkingen op het type bestuurder dat het product mag gebruiken en het gebruik van dit type product en leef deze na.

Het geluidsdruk niveau van de A-gewogen geluidsemisatie is bij het oor van de bestuurder lager dan 70 dB (A).

Grafische vorm van de veiligheidswaarschuwingen

Voor de identificatie van de veiligheidsberichten in deze handleiding worden de volgende grafische waarschuwingssymbolen gebruikt. Deze symbolen vragen de aandacht van de lezer / gebruiker voor een correct en veilig gebruik van het product.

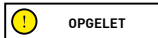

Let op

Benadrukt de regels die in acht moeten worden genomen om beschadiging van het product en/of het ontstaan van gevaarlijke situaties te voorkomen.

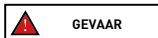

Restrisico's

Benadrukt de aanwezigheid van gevaren die restrisico's veroorzaken waarop de gebruiker moet letten om persoonlijk letsel of materiële schade te voorkomen.

Algemene waarschuwingen

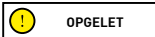

Het is belangrijk dat u er zich van bewust bent, wanneer u zich op een openbare plaats of weg bevindt, en ook wanneer u de aanwijzingen van deze handleiding strikt naleeft, dat u niet immuun bent voor letsel veroorzaakt door overtredingen of ongepaste acties jegens andere voertuigen, obstakels of personen. Misbruik van het product of de niet-naleving van de aanwijzingen van deze handleiding kunnen ernstige schade veroorzaken.

Dit product is een elektrisch voertuig. Hoe sneller u rijdt, hoe langer de remweg. Een noodstop op gladde, modderige, natte of ijzige wegen kan de wielen doen slippen en het evenwicht doen verliezen. Houd een geschikte snelheid aan en een veilige afstand tot andere voertuigen of voetgangers. Let met name op wanneer u op onbekende wegen rijdt. Vermijd om de standaard tijdens het gebruik van het product te openen: ernstig risico op persoonlijk letsel en beschadiging van het product.

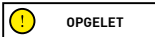

Op nat wegdek neemt de remweg toe en neemt de grip aanzienlijk af ten opzichte van droog wegdek!

Rij voorzichtig en houd voldoende afstand!

Draag, omwille van uw veiligheid, altijd: een helm, kniebeschermers en elleboogbeschermers om zelf te beschermen tegen vallen en letsel tijdens het rijden met het product. Als u het product uitleent, laat de bestuurder dan de veiligheidsuitrusting dragen en leg hem het gebruik van het voertuig uit. Om letsel te voorkomen, mag het product niet worden uitgeleend aan personen die niet op de hoogte zijn van de gebruikswijze. Draag altijd schoenen voordat u het product gebruikt.

Kinderen mogen niet met de step of een van de onderdelen ervan spelen. Ook mogen ze geen schoonmaak- of onderhoudswerkzaamheden uitvoeren.

Let tijdens het rijden met het product op om kinderen en voetgangers niet te laten schrikken. Waarschuw ze met de bel indien u hen van achteren passeert en vertraag waarbij u de minimumsnelheid van 6 km/u aanhoudt.

Aanwijzingen en waarschuwingen inzake het rijgedrag

Omstandigheden	Juist/beoogd gebruik	Onjuist gebruik
Bestuurders	Een	Meerdere personen, met kinderen of dieren.
Veiligheidsuitrusting	Helm, kniebeschermers, reflecterend vest.	Geen uitrusting.
Controle voordat u gaat rijden	Controleer voorafgaand aan het gebruik de remmen en hun eventuele slijtage, controleer de bandenspanning (zie de zijkant van de band voor de aanbevolen waarde), controleer de slijtage van de banden, de gasbediening, de richtingaanwijzers, de lampen en het laadniveau van de accu. Als er ongebruikelijke geluiden of storingen worden waargenomen, gebruik het product dan niet en neem contact op met uw dealer of met de erkende Technische Servicedienst.	Het product nooit voorafgaand aan het gebruik controleren.
	Als er ongebruikelijke geluiden of storingen worden waargenomen, gebruik het product dan niet en neem contact op met uw dealer of met de Technische Servicedienst.	Het product gebruiken in aanwezigheid van geluiden storingen.
Het product duwen terwijl u loopt	Geen gas geven. Duwen tijdens het lopen over zebrapaden In voetgangersgebieden indien niet uitgerust met de voetgangersmodus (6 km/uur) In drukke gebieden.	Op de gasbediening drukken. Met het voertuig over zebrapaden rijden. Met het voertuig rijden in voetgangersgebieden, indien niet uitgerust met de voetgangersmodus (6 km/uur). Met het voertuig rijden in drukke gebieden.

Omstandigheden	Juist/beoogd gebruik	Onjuist gebruik
Stilstaand	De bestuurder van dit product moet in staat zijn om gemakkelijk beide voeten op de grond te plaatsen terwijl hij het stuur op een correcte hoogte vasthoudt.	Niet in staat zijn het product stilstaand en in evenwicht te houden. Op het rijdende of stilstaande product gaan zitten.
Rijden onder normale omstandigheden	Geen voorwerpen hangend aan het stuur.	Voorwerpen die aan het stuur worden opgehangen veroorzaken instabiliteit en kunnen tijdens het rijden en sturen hinder veroorzaken.
	Rijden met beide handen op het stuur. Maak geen gebruik van apparatuur zoals telefoons, smartwatches, muziekspelers, oordoppen/koptelefoons.	Rijden met één hand of zonder handen. Apparatuur zoals telefoons, smartwatches, muziekspelers, oordoppen/koptelefoons gebruiken.
	Rijden met beide voeten comfortabel en veilig op de voetplaat.	Rijden met één of twee voeten niet op de voetplaat. Het is verboden om het gewicht op het achterspatbord te plaatsen en te concentreren.
	Rijden met helm en beschermingsuitrusting.	Rijden zonder helm en beschermingsuitrusting.
	Rijden op gemakkelijk toegankelijke wegen, glad en compact, vermijd gebieden met veel verkeer of drukke gebieden: bijv. specifieke fietspaden, oppervlakken met glad wegdek.	Rijden op snelwegen, langeafstandswegen. Rijden op drukke wegen. Rijden op de trottoirs. Rijden in drukke gebieden. Rijden op zeer oneffen wegen. Rijden in de nabijheid van: ravijnen, bermen, havens, zee, meren en rivieren. Niet-naleving van de geldende regelgeving en de verkeersregels. Niet-naleving van de geldende regelgeving en de verkeersregels.
	Neem de plaatselijk geldende regelgeving en de verkeersregels in acht.	Niet-naleving van de geldende regelgeving en de verkeersregels.
	Kijk altijd vooruit en let op voor alle nabij aanwezige obstakels, voertuigen en voetgangers.	Afgeleid worden tijdens het rijden.
	Zorg er bij het veranderen van richting voor dat u gezien wordt en verminder de snelheid. In elk geval moet u op het traject anticiperen en de snelheid verminderen, met respect voor de verkeersregels en de meest kwetsbaren. Gebruik altijd de richtingaanwijzers, indien deze op het product aanwezig zijn.	Plotseling van richting veranderen, bij hoge snelheid en zonder zich ervan verzekerd te hebben dat u gezien wordt. Gelijktijdig remmen en door bochten sturen maakt het voertuig instabiel. De richtingaanwijzers niet gebruiken.
	Rem af in aanwezigheid van voetgangers. Gebruik de voetgangersmodus in voetgangersgebieden (6 km/uur). Waarschuw voor uw aanwezigheid met gebruik van de bel.	Gas geven of de snelheid constant houden in aanwezigheid van voetgangers. Zonder gebruik van de voetgangersmodus (6 km/uur) rijden in voetgangersgebieden. Niet met de bel waarschuwen voor uw aanwezigheid.
	Oneffen wegomstandigheden: verkeersdrempels/trappen/oneffen wegdek	Rijden met matige snelheid. Buig de knieën enigszins voor een betere schokabsorptie bij het rijden over oneffenheden.

Omstandigheden	Juist/beoogd gebruik	Onjuist gebruik
Gedrag: in bochten, afdalingen, nabij aanwezige obstakels, voertuigen en voetgangers	Handhaaf een veilige afstand. Stoppen met gas geven. Remmen en vertragen. Rijd met matige snelheid en rem op veilige wijze. Let op voor portieren en andere op hoogte aanwezige obstakels.	De veilige afstand niet in acht nemen. Gas geven. Rijden bij hoge snelheid, plotseling remmen. Onder obstakels op hoogte doorrijden.
Zichtomstandigheden	Rijd alleen als er voldoende licht is om veilig te kunnen rijden. In geval van rijden bij ongunstige lichtomstandigheden (vanaf een half uur na zonsondergang, gedurende de gehele duistere periode en ook overdag wanneer de weersomstandigheden het zicht op de weg belemmeren, tijdens het rijden in tunnels), moet de verlichting van het product worden ingeschakeld en moet u gebruik maken van een reflecterend vest of reflecterende bretels.	Rijden bij ongunstige lichtomstandigheden met uitgeschakelde verlichting en zonder gebruik van een reflecterend vest of reflecterende bretels.
Weersomstandigheden	Rijden onder optimale weersomstandigheden (geen regen).	Rijden bij ongunstige weersomstandigheden: in de regen, sneeuw, in aanwezigheid van ijs of modder op de weg, harde wind, in geval van mist.
Parkeren	In speciale gebieden, zonder hinder voor het verkeer van voertuigen en voetgangers. Op vlakke oppervlakken, na controle van de stabiliteit. Schakel het product uit en gebruik altijd een anti-diefstalsysteem. Gebruik de meegeleverde standaard.	Overal, met hinder voor het verkeer van voertuigen en voetgangers. Op oneffen oppervlakken, zonder de stabiliteit gecontroleerd te hebben. Het product ingeschakeld laten, onbeheerd en zonder een anti-diefstalsysteem.
Extreme sporten/acrobatiek beoefenen	NEE	JA. Rijden in de nabijheid van: ravijnen, bermen, havens, zee, meren en rivieren. Door plassen heen rijden. Wedstrijd rijden met andere voertuigen.
Het product onderwerpen aan sterke schokken	NEE	JA. dingen of personen overgooien, vanaf trappen of vanaf hoogte springen.

Wat te doen na een val:

Controleer of de gasbediening correct functioneert. Hiervoor moet meerdere keren gas worden gegeven en gas terug worden genomen.

Controleer altijd of de remmen correct functioneren. Om dit te doen, stapt u van het voertuig af en duwt u het vooruit en remt u om zeker te zijn dat het op de commando's reageert.

Controleer of alle onderdelen van het voertuig zich op hun plaats bevinden en veilig bevestigd zijn.

Controleer de slijtage en de spanning van de banden (zie de zijkant van de band voor de aanbevolen waarde).

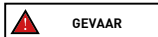

Controleer de slijtage van remmen en kabels.



De remmen kunnen tijdens het gebruik heet worden. Raak ze niet aan na gebruik.

2. Inhoud van de verpakking en montage

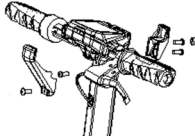
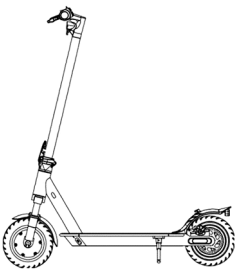
Gemonteerd product, het stuur moet geïnstalleerd worden met de in de verpakking bijgeleverde schroeven.

Model	Referentieafbeelding	In de verpakking	Montage stuur
Adventurer Urban Camou		1x Inbussleutel 1x Acculader 4x Schroeven stuur 1x Binnenband 4x Stickers 1x Schroefafdekplaatje 1x Transporthaak 1x Adapter voor het oppompen van banden	 <p>Volg de stappen in de volgende paragraaf voor de juiste montage van de onderdelen die op de afbeelding zijn weergegeven.</p>
Sentinel		1x Inbussleutel 1x Acculader 4x Schroeven stuur 1x Binnenband 4x Stickers 1x Adapter voor het oppompen van banden	 <p>Plaats de 4 schroeven handmatig zonder ze vast te draaien. Gebruik vervolgens de meegeleverde inbussleutel om ze vast te draaien en het stuur vast te zetten.</p>

Stappen:

Urban Camou / Adventurer:

- Open de doos en verwijder de bovenste verpakking.
- Verhoog de stuurpen en steek het stuur erin en let op dat de kabels niet geplet worden.
- Zet de stuurpen vast door de vergrendelingshendel in te klappen. Duw de veiligheidsring van het vouwmechanisme omlaag.
- Plaats de haak aan de binnenkant van de stuurpen en steek de 2 schroeven (met verkleinde kop) erin zonder ze aan te draaien.
- Steek de schroef (verkleinde kop) in het eerste gat aan de andere kant van de stuurpen.
- Draai de 3 zojuist geplaatste schroeven vast.
- Plaats het schroefafdekplaatje tussen het overgebleven gat en de displayafdekking, steek de schroef (grote kop) erin en draai hem net vast genoeg, om het plaatje niet te beschadigen.
- Neem het product uit de verpakking, open de standaard en controleer de stabiliteit van het product.
- Stel het sluitingsmechanisme van de stuurpen af (indien noodzakelijk*).
- Controleer de bandenspanning (zie de zijkant van de band voor de aanbevolen waarde).

Sentinel:

- Open de doos en verwijder de bovenste verpakking.
- Open de stuurpen en zet deze vast door de hendel van het sluitingsmechanisme in te klappen.
- Sluit de voedingskabel van het display aan op de hoofdbedrading (indien nodig).
- Installeer het stuur op de stuurpen, let daarbij op de kabels en steek de 4 schroeven erin en draai ze vast met de inbusleutel.
- Haal het product uit de verpakking
- Open de standaard en controleer de stabiliteit van het product
- Stel het sluitingsmechanisme van de stuurpen af (indien noodzakelijk)**.

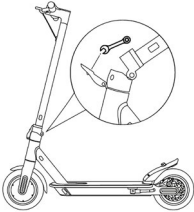
Model	Referentieafbeelding	* Afstelling
Adventurer Urban Camou		<p>Er zit een inbuschroef aan de buitenkant van het mechanisme. Als de stuurpen na het sluiten onstabiel wordt, stelt u de schroef van het mechanisme bij door hem zo nodig strakker of losser te draaien om de stabiliteit van de stuurpen te vergroten.</p>
Sentinel		<p>In de hendel van het vergrendelingsmechanisme zit een zeskantige schroef. Als de stuurpen na het sluiten onstabiel wordt, stelt u de schroef van het mechanisme bij door hem zo nodig strakker of losser te draaien om de stabiliteit van de stuurpen te vergroten.</p>

**OPGELET**

Monteer het product op correcte wijze. In geval er tijdens de montage fabricagefouten worden vastgesteld, er sprake is van onduidelijke stappen of van moeilijkheden bij de montage of de afstelling, ga dan niet met het voertuig rijden en neem contact op met uw dealer, of ga voor technische bijstand naar de website www.jeepurbanemobility.com.

Gebruik geen accessoires en/of aanvullende onderdelen die niet door de fabrikant zijn goedgekeurd.

Houd kinderen uit de buurt van plastic delen (inclusief verpakkingsmateriaal) en kleine onderdelen die een verstikkingsgevaar vormen.

Het is verboden om het product en zijn onderdelen op enige wijze te wijzigen of om te bouwen: dit kan de efficiëntie en de structuur aantasten en schade veroorzaken. Verwijder eventuele scherpe randen die veroorzaakt worden door een oneigenlijk gebruik, breuk of beschadiging van het product. Als er eventuele fabricagefouten, abnormale geluiden of storingen worden vastgesteld, ga dan niet met het voertuig rijden en neem contact op met uw dealer, of ga voor technische bijstand naar de website www.jeepurbanemobility.com.

3. Overzicht product

Met het oog op de voortdurende technologische ontwikkeling behoudt de fabrikant zich het recht voor om het product zonder voorafgaande kennisgeving bij te werken, zonder dat deze handleiding automatisch wordt bijgewerkt.

Ga voor informatie en de herzieningen van deze handleiding naar de website www.jeeपुरbanemobility.com

Adventurer / Urban Camou



Sentinel

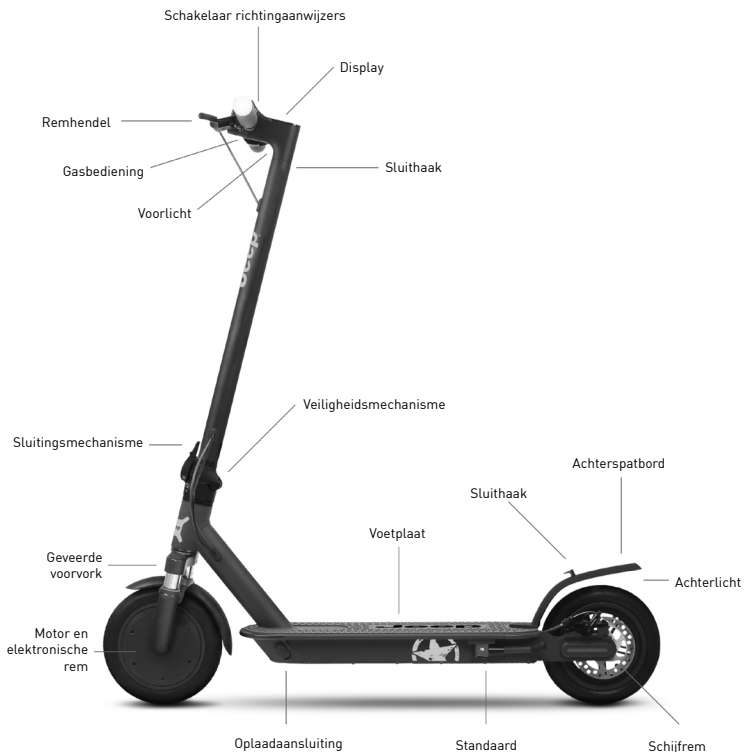

Het product mag niet gedurende lange perioden worden opgeladen. Overladen vermindert de levensduur van de accu en veroorzaakt eventuele andere risico's.

Aangeraden wordt om ervoor te zorgen dat het product niet volledig wordt ontladen, om beschadiging van de accu te voorkomen.

Schade veroorzaakt door de step lange tijd niet op te laden is onomkeerbaar en wordt niet gedekt door de beperkte garantie. Als er eenmaal schade is ontstaan, kan de accu niet meer opgeladen worden (het is verboden om de accu te laten demonteren door niet-gekwalificeerd personeel: dit zou elektrische schokken, kortsluitingen of zelfs ongevallen van aanzienlijke omvang tot gevolg kunnen hebben). Als uzelf gedurende een bepaalde periode afwezig bent, bijvoorbeeld voor een vakantie, en u het product toevertrouwd aan derden, laat het product dan gedeeltelijk opgeladen (laadniveau van ongeveer 20-50%), maar niet volledig opgeladen.

Verricht regelmatig een visuele controle van de acculader en de kabels van de acculader. Indien de kabel van de oplader duidelijke schade heeft, gebruik deze dan niet om verdere schade en/of gevaar te voorkomen. Neem contact met ons op voor de vervanging ervan.

Waarschuwingen inzake de accu

De accu bestaat uit lithiumioncellen en chemische elementen die gevaarlijk zijn voor de gezondheid en het milieu. Gebruik het product niet als er geuren, stoffen of overmatige warmte wordt afgegeven. Gooi het product of de accu niet weg met het huisvuil. De eindgebruiker is er verantwoordelijk voor dat de elektrische en elektronische apparatuur en de accu's in overeenstemming met alle geldende normen wordt verwijderd.

Vermijd om gebruikte, defecte en/of niet-originele accu's van andere modellen of merken te gebruiken.



Laat de accu niet in de buurt van vuur of warmtebronnen. Risico op brand en explosie.

De accu mag niet geopend of gedemonteerd worden en vermijd ertegen te stoten, hem te laten vallen, te doorboren of er voorwerpen op te bevestigen.

Eventueel door de accu afgegeven stoffen mogen niet worden aangeraakt omdat ze gevaarlijk zijn. Voorkom dat kinderen of dieren de accu aanraken.

Laat de accu niet overladen en vermijd kortsluitingen. Risico op brand en explosie.

De accu mag niet in water worden ondergedompeld of aan water, regen of andere vloeistoffen worden blootgesteld. Stel de accu niet bloot aan direct zonlicht, overmatige hitte of kou (laat het product of de accu, bijvoorbeeld, niet achter in een auto die langdurig wordt blootgesteld aan direct zonlicht), aan omgevingen met explosieve gassen of vuur.

Vervoer en bewaar de accu niet samen met metalen voorwerpen zoals haarspelden, halskettingen, enz. Het contact tussen metalen voorwerpen en de accu kan kortsluitingen veroorzaken en dientengevolge persoonlijk letsel of de dood.

5. Informatie over de bedieningselementen / Bedieningspaneel

Model	Afbeelding	Beschrijving	
Adventurer Urban Camou		A	Gasbediening: druk omlaag om te versnellen.
		B	Aan/uit-knop: indrukken om het product aan/uit te zetten.
		B	Snelheidsniveau wijzigen: druk 2 keer op de knop (B) om het gewenste niveau te selecteren.
		B	Koplampen: druk 1 keer op de knop om ze aan/uit te zetten.
		C	Remhendel: knijp de hendel in om te remmen.
		D	Bel: druk de hendel 1 keer in om hem te bedienen.

Sentinel	<p>The diagram shows a handlebar with several controls. Label C points to the left grip. Label D points to the left handgrip. Label B points to the right handgrip. Label A points to the right handgrip area.</p>	A	Bel: druk de hendel 1 keer in om hem te bedienen.
		B	Aan/uit-knop: indrukken om het product aan/uit te zetten.
		B	Snelheidsniveau wijzigen: druk 2 keer om het gewenste niveau te selecteren.
		B	Koplampen: druk 1 keer op de knop om ze aan/uit te zetten.
		C	Remhendel: knijp de hendel in om te remmen.
D	Bel: druk de hendel 1 keer in om hem te bedienen.		

Model	Referentieafbeelding	Symbolen
Adventurer Urban Camou	<p>The diagram shows the instrument cluster with the following labels: 1 points to the battery level indicator (left); 2 points to the speedometer (center); 3 points to the ODO (Total Distance) display (bottom left); 4 points to the TRIP (Trip Distance) display (bottom right); 5 points to the battery level indicator (right); 6 points to the Eco mode indicator (right); 7 points to the D mode indicator (right); 8 points to the S+ mode indicator (right); 9 points to the Bluetooth indicator (right); 10 points to the cruise control indicator (right); 11 points to the pedestrian mode indicator (bottom left).</p>	<ol style="list-style-type: none"> 1. Laadniveau accu: Geeft de resterende lading van de accu aan. 2. Snelheidsmeter: Geeft de actuele snelheid van het voertuig aan. 3. ODO: Totale afgelegde afstand. 4. TRIP: Afstand van de enkele rit. 5. Koplampen: Indicatielampje voor de koplampen. 6. Niveau 1 – ECO-modus. 7. Niveau 2 – D-modus. 8. Niveau 3 – S+ modus. 9. Indicatielampje Bluetooth: Smartphone verbinding beschikbaar. 10. Cruisecontrol: Handhaving van de snelheid. Wordt geactiveerd nadat dezelfde snelheid voor enkele seconden worden aangehouden. Het display laat een korte pieptoon horen. 11. Voetgangersmodus: hulp bij het duwen van het voertuig met knipperend achterlicht.

<p>Sentinel</p>		<ol style="list-style-type: none"> 1. Snelheidsmeter: Geeft de actuele snelheid van het voertuig aan. 2. Niveau 1 – ECO-modus. 3. Niveau 2 – DRIVE-modus. 4. Niveau 3 – SPORT-modus. 5. Voetgangersmodus: hulp bij het duwen van het voertuig met knippend achterlicht. 6. Koplampen: Indicatielampje voor de koplampen. 7. Cruisecontrol: Handhaving van de snelheid. Wordt geactiveerd nadat dezelfde snelheid voor enkele seconden worden aangehouden. Het display laat een korte pieptoon horen. 8. ODO: Totale afgelegde afstand. 9. TRIP: Afstand van de enkele rit. 10. Laadniveau accu: Geeft de resterende lading van de accu aan.
-----------------	--	---

Richtingaanwijzers (indien aanwezig)

Modellen*		
<p>Adventurer</p> <p>Urban Camou</p>	<p>Bediening:</p>	<p>Op modellen waar ze aanwezig zijn, bevinden de richtingaanwijzers zich aan het uiteinde van het stuur (rechts en links).</p> <p>Richtingaanwijzers worden gebruikt om elke richtingsverandering tijdens het rijden onmiddellijk te signaleren.</p> <div style="border: 1px solid black; padding: 5px; display: inline-block;"> OPGELET </div> <p>Controleer vóór elk gebruik van het product de juiste werking van de richtingaanwijzers.</p>
<p>Sentinel</p>		<p>Richtingaanwijzers worden gebruikt om elke richtingsverandering tijdens het rijden onmiddellijk te signaleren.</p> <div style="border: 1px solid black; padding: 5px; display: inline-block;"> OPGELET </div> <p>Controleer vóór elk gebruik van het product de juiste werking van de richtingaanwijzers.</p>

6. Snelstartgids

- Laad het product voor het eerste gebruik 100% op.
- Controleer de bandenspanning (zie de zijkant van de band voor de aanbevolen waarde). In het geval het product er niet in slaagt om ten minste 60% van het opgegeven aantal kilometers te bereiken of gedurende de eerste 3 maanden van gebruik niet de maximale snelheid bereikt, is het waarschijnlijk dat de banden gedeeltelijk zijn leeggelopen: herstel de bandenspanning naar de aanbevolen waarde.
- Controleer de remmen en, indien nodig, stel ze af.
- Schakel de display in.
- Plaats het product op een vlakke ondergrond.
- Houd het stuur stevig met beide handen vast. Stap met één voet op de voetplaat en gebruik de andere voet om uzelf een zacht duwtje te geven en geef gas.





OPGELET

Functie Zero Start: de gasbediening wordt geactiveerd wanneer de rijsnelheid de 3 km/uur overschrijdt.

Om veiligheidsredenen is het product aanvankelijk ingesteld om start vanuit de stilstand te voorkomen.

- Tijdens het rijden moet het lichaam bij het maken van bochten in de rijrichting worden gekanteld en moet het stuur langzaam gedraaid worden.
- Laat, om het product te stoppen, de gasbediening los en knijp de remhendels
- Voordat u afstapt, moet het product eerst volledig tot stilstand komen. Van de rijdende step afstappen kan letsel veroorzaken.
- Controleer voorafgaand aan het gebruik de remmen en hun eventuele slijtage, controleer de bandenspanning (zie de zijkant van de band voor de aanbevolen waarde), controleer de slijtage van de banden, de gasbediening en het laadniveau van de accu.

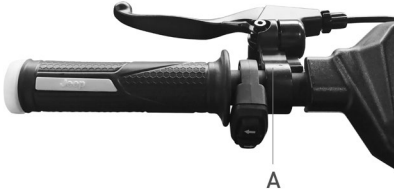

Afstelling remhendels

Adventurer / Urban Camou	Aanwijzingen
	De positie van de remhendel kan indien nodig worden aangepast door de schroef (A) los te draaien. Zodra de positie is aangepast, de schroef (A) vastdraaien.
	De positie van de remhendel kan indien nodig worden aangepast door de schroef (A) los te draaien. Zodra de positie is aangepast, de schroef (A) vastdraaien.

Model	Afbeeldingen	Aanwijzingen
Adventurer Urban Camou Sentinel		<p>Gebruik, in geval de rem te strak of te ontspannen is, de inbusleutel om de schroef (A) los te draaien; pas vervolgens de remkabel aan (kort de remkabel naar boven in indien te strak, of trek de remkabel omlaag indien te ontspannen); scherp tenslotte de schroef (A) weer aan.</p> <p>Controleer de correcte uitlijning tussen de remklauw en de schijfrem. Gebruik de schroeven (B) en (C) om de positie/uitlijning op de schijf aan te passen indien nodig.</p>

7. Opvouwen en vervoeren

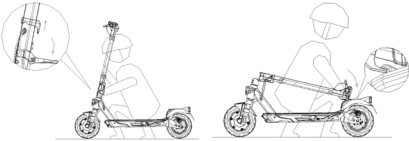
Zorg ervoor dat de elektrische step is uitgeschakeld. Houd de stuurpen met uw hand vast, trek aan de hendel, klap de stuurpen naar de voetplaat en klik vast.

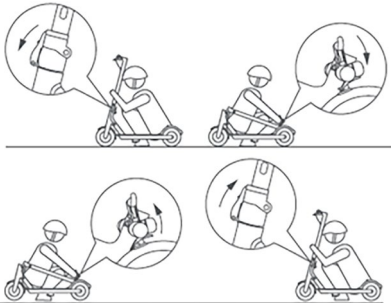
Adventurer / Urban Camou	Aanwijzingen
	<div style="border: 1px solid black; padding: 5px; display: inline-block;">  OPGELET </div>
<p>Sentinel</p> 	<p>Na het inklappen tilt u de stuurpen op terwijl u deze met één of beide handen vasthoudt.</p> <p>Zorg ervoor dat u het product tijdens het vervoer stevig vasthoudt. Als u er niet zeker van bent dat u het gewicht van het product kunt dragen, ga dan niet verder met het vervoer met geheven product. Het plotseling vallende product kan ernstig letsel veroorzaken, naast de beschadiging van het product zelf.</p>

8. Actiebereik en prestaties

Het maximale actiebereik en de prestaties van het voertuig zijn afhankelijk van verschillende variabelen:

Ondergrond: bij rijden op gladde wegdekken zijn een groter actiebereik en hogere prestaties mogelijk dan bij rijden op oneffen en hellende wegen.

Gewicht van de gebruiker: hoe zwaarder de gebruiker, hoe korter het actiebereik en hoe lager de prestaties van het voertuig.

Temperatuur: met de step rijden in een zeer koude of warme omgeving zal van invloed zijn op het actiebereik en de prestaties.

Snelheid en rijstijl: soepel en constant rijden zorgt voor een groter actiebereik. Voortdurend gas geven, afremmen en sturen zullen het actiebereik aanzienlijk verminderen. Het laagste snelheidsniveau zal het actiebereik vergroten.

Onderhoud: tijdig opladen, correct onderhoud en de regelmatige controle van de bandenspanning zullen het actiebereik vergroten en garanderen constante prestaties.

Het laadniveau van de accu is van invloed op de prestaties: hoe lager het laadniveau, hoe lager de prestaties voor wat betreft de snelheid, vooral in geval van heuvels.

9. Opslag, onderhoud en reiniging

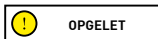

OPGELET

Vlekken op het chassis van het product kunnen verwijderd worden met een vochtige doek. Breng op hardnekkige vlekken milde zeep aan, gebruik een borsteltje en reinig vervolgens met een vochtige doek. Krassen op de plastic onderdelen kunnen verwijderd worden met schuurpapier of een ander schurend materiaal. Gebruik voor de reiniging van het product geen alcohol, benzine, kerosine of andere corrosieve en vluchtige chemische oplosmiddelen om ernstige beschadiging te voorkomen. Was het product niet met de hogedrukreiniger. Voordat het product wordt gereinigd, moet het worden uitgeschakeld, de laadkabel worden losgekoppeld en de rubberen dop gesloten worden omdat het binnendringen van water zou kunnen leiden tot elektrische schokken of andere ernstige problemen. Het binnendringen van water in de accu kan leiden tot beschadiging van de interne circuits, brand- en explosiegevaar. Als u twijfelt of er water in de accu is binnengedrongen, staak dan onmiddellijk het gebruik van de accu en laat hem controleren door de technische servicedienst of de dealer.

Als het product niet wordt gebruikt, bewaar het dan op een droger en koele plaats binnen. Vermijd om het product langdurig buiten of in de auto te bewaren. Sterk zonlicht, te hoge en te lage temperaturen versnellen de veroudering van de handen en beïnvloeden de levensduur van zowel het product als de accu. Stel de step niet bloot aan regen of water, dompel hem niet onder in water en vermijd hem met water te wassen.

Controleer regelmatig de aanscherping van de verschillende vastgeschroefde elementen, in het bijzonder de assen van de wielen, het opbouw-/vervoersysteem, het stuursysteem, het remsysteem; controleer ook de goede conditie van het chassis, de vorken en de vering. De moeren en alle andere zelfspannende bevestigingselementen kunnen hun efficiëntie verliezen en moeten derhalve regelmatig gecontroleerd en aangescherpt worden.

Zoals geldt voor alle mechanische componenten, is ook dit product onderhevig aan slijtage en zware belasting. Verschillende materialen en componenten kunnen op verschillende wijze reageren op slijtage en stressvermoeidheid. Als de nuttige levensduur van een onderdeel eventueel wordt overschreden, zou het plotseling kunnen breken en letsel voor de bestuurder kunnen veroorzaken. Alle vormen van barsten, krassen of verkleuringen op plekken die veel belast worden, geven aan dat de levensduur van het onderdeel is bereikt en dat het derhalve vervangen moet worden.

Controleer de staat van slijtage van de banden: er mag geen sprake van sneden, scheuren, vreemde voorwerpen, abnormale zwellingen, gebrek aan onderdelen of andere schade zijn.

Probeer niet het product zelf te demonteren of te repareren. De vervanging van alle onderdelen van de step moet worden uitgevoerd door de technische servicedienst; neem voor meer informatie contact op met uw dealer of ga naar de website www.jeepurbanemobility.com

10. Configuratie app

Dit product kan gekoppeld worden aan de Jeep e-mobility app. Met de app kunt u het product rechtstreeks vanaf uw smartphone bedienen.



Open de app en volg de instructies.

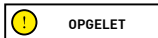

De app kan verschillende machtigingen vereisen om de app te gebruiken en te bedienen.

De versie van de app kan zijn bijgewerkt door uw app-service. Wij raden u aan om voortdurend de app-updates te controleren op nieuwe functies en altijd de nieuwste app-release op uw apparaat te installeren.

Gebruik uw toestel niet tijdens het rijden.

11. Technisch gegevensblad

Algemene informatie

	Adventurer		Urban Camou		Sentinel	
Chassis	magnesiumlegering		magnesiumlegering		aluminium en staal	
Vering	voor en achter		voor en achter		voor	
Snelheid	JE-MO-210001 JE-MO-210005	JE-MO-220002	JE-MO-210002 JE-MO-210006	JE-MO-220003	JE-MO-210004	JE-MO-220001
	Pion: ≤ 6km/uur L2: ≤ 15km/uur L3: ≤ 20km/uur L4: ≤ 25km/uur (max snelheid) *	Pion: ≤ 6km/uur L2: ≤ 10km/uur L3: ≤ 15km/uur L4: ≤ 20km/uur (max snelheid) *	Pion: ≤ 6km/uur L2: ≤ 15km/uur L3: ≤ 20km/uur L4: ≤ 25km/uur (max snelheid) *	Pion: ≤ 6km/uur L2: ≤ 10km/uur L3: ≤ 15km/uur L4: ≤ 20km/uur (max snelheid) *	Pion: ≤ 6km/uur L2: ≤ 10km/uur L3: ≤ 20km/uur L4: ≤ 25km/uur (max snelheid) *	Pion: ≤ 6km/uur L2: ≤ 10km/uur L3: ≤ 15km/uur L4: ≤ 20km/uur (max snelheid) *
Maximale helling**	18%		26%		18%	
Remmen	Elektronische rem voor en schijfrem achter		Elektronische rem voor en schijfrem achter		Elektronische rem voor en schijfrem achter	
Banden	Afmeting: 10" tubeless Druk: 44PSI/3BAR		Afmeting: 10" tubeless Druk: 44PSI/3BAR		Afmeting: 8.5" per binnenband Druk: 50PSI/3.5BAR	
Maximale belasting	100 kg		100 kg		100 kg	
Bestuurder	Controleer de regelgeving van kracht in uw land					
Bedrijfstemperatuur	-5°C / 45°C		-5°C / 45°C		-0°C / 45°C	
Beschermingsniveau	IPX4		IPX4		IPX4	
Oplaadtijd	ongeveer 7 uur		ongeveer 5 uur		ongeveer 5 uur	
Actiebereik**	tot 40km		tot 45km		tot 25km	

Elektrisch systeem

Nominaal vermogen motor	≤ 0.35kW; 350W Brushless	≤ 0.5Kw; 500W Brushless	≤ 0.35kW; 350W Brushless
Maximaal vermogen motor	0.515Kw; 515W	0.7Kw; 700W	0,515kW; 515W
Display	3.5" led	3.5" led	Geïntegreerde led
Accu	36V 10.4Ah 374Wh	48V 9.6Ah 461Wh	36V 7.5Ah 270Wh
Laagspanningsbeveiliging	30V ± 0.5V	40V ± 0.5V	31V ± 1V
Stroomlimiet	18A	18A	18A
Kers	Ja	Ja	Ja
Lampen	LED voor en achter	LED voor en achter	LED voor en achter
Functies	Bluetooth met app	Bluetooth met app	Bluetooth met app

Maten

Nettogewicht	18,5 kg	19,5 kg	12,9 kg
Brutogewicht	22,8 kg	23,8 kg	15.4Kg
Afmetingen geopend product	1195 x 473 x 1168 mm	1195 x 473 x 1168 mm	1060 x 480 x 1190
Afmetingen gesloten product	1195 x 473 x 515 mm	1195 x 473 x 515 mm	1060 x 480 x 480
Afmetingen verpakking	1230 x 210 x 535 mm	1230 x 210 x 535 mm	1090 x 175 x 590

* Respecteer altijd de verkeersregels en de geldende voorschriften in het land van gebruik.

** Onderhevig aan variaties afhankelijk van het gewicht van de bestuurder, de wegomstandigheden en de temperatuur.

12. Problemen oplossen

Probleem	Oorzaak	Oplossing
De motor functioneert niet	Elektrisch probleem, aanwezigheid foutcode	Vraag om technische hulp
Het aandrijfwiel draait niet	Problemen van de remmen De motor is geblokkeerd	Stel de remmen af, als het probleem aanhoudt, vraag dan om technische hulp Controleer de correcte aanscherping van het wiel, controleer, zonder het voertuig in te schakelen, of het wiel draait. Als het probleem aanhoudt, vraag dan om technische hulp
De motor wordt tijdens de werking uitgeschakeld	Oververhitting van de motor Aanwezigheid van een foutcode	Stop het voertuig en wacht tot de motor is afgekoeld Vraag om technische hulp
Na het opladen gaat het product niet aan of schakelt het na een paar kilometer uit.	De accu is beschadigd	Vraag om technische hulp
De accu laadt niet op of het product kan niet ingeschakeld worden	Probleem van de aansluiting De accu is niet aangesloten (modellen met verwijderbare accu) De accu is leeg De accu is beschadigd Problemen van de acculader	Vraag om technische hulp Controleer of de voedingsconnector is aangesloten. Laad de accu naar 100% op Vraag om technische hulp Vervang de acculader

Tabel foutcodes

Model	Code	Aanwijzingen	Oplossing
Adventurer	E01	Overstroombeveiliging	Schakel het voertuig uit, wacht enkele minuten alvorens het opnieuw te starten
	E02	Laagspanningsbeveiliging	Laad de accu op, als dit het probleem niet oplost, vraag dan om technische hulp
	E03	Overspanningsbeveiliging	Vraag om technische hulp
	E04	Motorstoring	Vraag om technische hulp
	E05	Storing van MOS van de regelmodule	Vraag om technische hulp
	E06	Storing van MOS van de regelmodule	Vraag om technische hulp
	E07	Foutsignaal regelmodule	Vraag om technische hulp
Urban Camou	E08	Oververhittingsbeveiliging	Schakel het voertuig uit, wacht enkele minuten alvorens het opnieuw te starten; wordt het probleem niet verholpen, vraag dan om technische bijstand
	E09	Storing in de gasbediening	Vraag om technische hulp
	E10	Storing in de sensor van de remhendel	Vraag om technische hulp
	E11	Storing verlichtingssysteem	Vraag om technische hulp
	E12	Communicatiefout display	Vraag om technische hulp
	E13	Storing startknop	Vraag om technische hulp

Model	Code	Aanwijzingen	Oplossing
Sentinel	E01	Motorstoring	Vraag om technische hulp
	E02	Storing van MOS van de regelmodule	Vraag om technische hulp
	E03	Storing in de remsensor (cut-off)	Vraag om technische hulp
	E04	Storing in de gasbediening	Vraag om technische hulp
	E05	Laagspanningsbeveiliging	Laad de accu op, als dit het probleem niet oplost, vraag dan om technische hulp
	E06	Communicatiefout display	Vraag om technische hulp
	E07	Overstroombeveiliging	Vraag om technische hulp
	E08	Foutsignaal regelmodule	Vraag om technische hulp
	E09	Storing/blokkering van de brushless motor	Vraag om technische hulp

13. Aansprakelijkheid en algemene garantievoorwaarden

De bestuurder draagt de verantwoordelijke voor alle risico's die verband houden met het gebruik van een helm en andere beschermingsmiddelen.

De bestuurder moet zich houden aan de geldende plaatselijke voorschriften met betrekking tot:

1. de toelaatbare minimale leeftijd van de bestuurder,
2. de beperkingen op het type bestuurder dat het product mag gebruiken
3. alle andere reglementaire aspecten

De bestuurder is tevens verplicht het product schoon en in een perfecte staat van efficiëntie en onderhoud te houden. Hij/zij is verplicht de veiligheidscontroles die binnen zijn/haar bevoegdheid vallen zorgvuldig uit te voeren zoals beschreven in de vorige secties. Hij/zij mag op geen enkele manier het product aanpassen en is verplicht alle documentatie met betrekking tot onderhoud te bewaren.

De fabrikant is niet aansprakelijk voor veroorzaakte schade en voor schade veroorzaakt aan voorwerpen en personen, met name als:

- het product op oneigenlijke wijze wordt gebruikt of niet in overeenstemming met de inhoud van de handleiding;
- het product na de aankoop wordt gewijzigd of er wordt geknoeid met alle of enkele van de onderdelen.

In het geval van een storing van het product om redenen die niet te wijten zijn aan onjuist gedrag van de bestuurder en indien u de algemene garantievoorwaarden wenst te raadplegen, wordt u verzocht contact op te nemen met uw dealer of om de website www.jeepurbanemobility.com te bezoeken

De volgende defecten of storingen zijn altijd uitgesloten van het toepassingsgebied van de wettelijke garantie voor producten: eventuele defecten of storingen die veroorzaakt zijn door incidentele gebeurtenissen en/of die toe te schrijven zijn aan de verantwoordelijkheid van de koper of door oneigenlijk gebruik (ten opzichte van het gebruiksdoel en/of zoals aangegeven in de meegeleverde technische documentatie), door het niet afstellen van de mechanische onderdelen, door natuurlijke slijtage van materiaal, door slijtage dat wordt veroorzaakt door montagefouten, door gebrek aan onderhoud en/of gebruik dat niet overeenkomt met de instructies.

Het volgende moet bijvoorbeeld worden beschouwd als uitgesloten van de wettelijke garantie voor producten:

- schade veroorzaakt door stoten, vallen of aanrijdingen, lekke banden;
- schade veroorzaakt door gebruik, blootstelling of opslag in een ongeschikte omgeving (bijvoorbeeld: aanwezigheid van regen en/of modder, blootstelling aan vocht of overmatige warmtebronnen, contact met zand of andere stoffen)
- schade veroorzaakt door het ontbreken van de afstelling voor het rijklaar maken en/of het niet onderhouden van mechanische onderdelen, mechanische schijfremmen, stuur, banden, enz.; de onjuiste installatie en/of montage van onderdelen en/of componenten
- natuurlijke slijtage van verbruiksmaterialen: mechanische schijfrem (bijv. remblokken, remklauwen, remschijf, kabels), banden, voetplaten, pakkingen, lagers, led-verlichting en lampen, standaard, knoppen, spatborden, rubberen onderdelen (voetplaat), bedrading van kabelstekkers, maskers en stickers, enz.;
- onjuist onderhoud of gebruik van de accu van het product;
- geknoei en/of forceren van onderdelen van het product;
- onjuist of ongeschikt onderhoud of wijzigingen van het product;
- onjuist gebruik van het product (bijvoorbeeld: overbelasting, gebruik bij wedstrijden en/of voor commerciële verhuuractiviteiten);
- onderhoud, reparaties en/of technische handelingen op het product die worden uitgevoerd door onbevoegde derden;
- beschadiging van de producten als gevolg van het transport, indien uitgevoerd door de koper;
- schade en/of defecten als gevolg van het gebruik van niet-originele reserveonderdelen.

We nodigen u uit om de meest recente versie van de garantievoorwaarden te raadplegen die beschikbaar zijn op www.jeepurbanemobility.com/en/support/

14. Informatie over de verwijdering

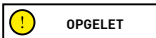

Verwerking van afgedankte elektrische en elektronische apparaten (van toepassing in alle landen van de Europese Unie en in andere Europese systemen voor gescheiden inzameling)

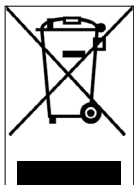

Dit symbool op het product of op de verpakking geeft aan dat het product niet als normaal huishoudelijk afval moet worden beschouwd, maar moet worden ingeleverd bij het specifieke inzamelpunt voor de recycling van afgedankte elektrische en elektronische apparatuur (AEEA).

Door het product op de juiste manier af te voeren, helpt u mogelijke negatieve gevolgen voor het milieu en de gezondheid door een onjuiste afvalverwerking te voorkomen.

Het recycleren van materialen draagt bij tot het behoud van natuurlijke grondstoffen.

Neem voor meer informatie over de recycling en verwijdering van dit product contact op met de plaatselijke afvalverwerkingsdienst of het verkooppunt waar u het heeft aangeschaft.

In ieder geval moet het product verwijderd worden volgens de regelgeving van kracht in het land van aankoop.

De consument mag de AEEA niet als gemeentelijk afval afvoeren, maar moet dit soort afval op gescheiden manier laten verwerken door middel van twee manieren van inzameling:

- Bij de Gemeentelijk inzamelpunten, rechtstreeks of via de gemeentelijke inzameldienst, indien beschikbaar.
- Bij de verkooppunten in geval van de aanschaf van nieuwe elektrische en elektronische apparatuur.

Hier kunnen zeer kleine AEEA (met de langste zijde kleiner dan 25 cm) gratis bezorgd worden, terwijl de grotere AEEA 1-op-1 geleverd kunnen worden, d.w.z. dat het oude product tegelijk met de aankoop van een nieuw product met dezelfde functies wordt ingeleverd.

Bovendien is de modus een-tegen-een altijd gegarandeerd tijdens de aankoop door de consument van een nieuwe EEA, ongeacht de grootte van de AEEA.

In geval van illegale verwijdering van elektrische of elektronische apparatuur kunnen de specifieke sancties van toepassing zijn waarin de geldende wetgeving inzake milieubescherming voorziet.

Als de AEEA batterijen of accu's bevatten, moeten deze worden verwijderd en apart worden ingezameld.

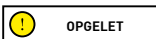

Verwerking van lege batterijen/accu's (van toepassing in alle landen van de Europese Unie en in andere Europese systemen voor gescheiden inzameling)

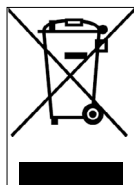

Dit symbool op het product of op de verpakking geeft aan dat de accu niet beschouwd mag worden als normaal huishoudelijk afval. Op enkele soorten accu's kan dit symbool in combinatie met een chemisch symbool gebruikt worden.

De chemische symbolen voor kwik (Hg) of lood (Pb) worden toegevoegd als de accu meer dan 0,0005% kwik of 0,004% lood bevat.

Door de batterijen/accu's op de juiste manier af te voeren, helpt u mogelijke negatieve gevolgen voor het milieu en de gezondheid door een onjuiste afvalverwerking te voorkomen. De recycling van de materialen draagt bij aan het behoud van de natuurlijke hulpbronnen. Bij producten die vanwege de veiligheid, prestaties of gegevensbescherming een vaste verbinding met een interne batterij/accu vereisen, mag de accu of batterij alleen worden vervangen door gekwalificeerd servicepersoneel.

Lever het afgedankte product in bij inzamelpunten voor de verwerking van elektrische en elektronische apparatuur. Hierdoor wordt ook de interne batterij/accu op de juiste manier verwerkt.

Neem voor meer informatie over de verwijdering van de afgewerkte accu/batterij of van het product contact op met de plaatselijke afvalverwerkingsdienst of met het verkooppunt waar u het product heeft aangeschaft.

In ieder geval moet het product verwijderd worden volgens de regelgeving van kracht in het land van aankoop.

Ovo uputstvo važi za sledeće električne trotinete:

Adventurer Urban Camou Sentinel

Sadržaj

1. Bezbednosna uputstva
2. Sadržaj pakovanja i montaža
3. Pregled proizvoda
4. Punjenje baterije
5. Informacije o komandama / kontrolna ploča
6. Brzi vodič
7. Sklapanje i nošenje
8. Autonomija i performanse
9. Skladištenje, održavanje i čišćenje
10. Konfiguracija aplikacije
11. Tehnički list
12. Rešavanje problema
13. Odgovornost i opšti uslovi garancije
14. Informacije o odlaganju

Uputstvo za upotrebu

Prevod originalnih uputstava

Hvala vam što ste izabrali ovaj proizvod.

Za informacije, tehničku podršku, pomoć i da biste konsultovali opšte uslove garancije, kontaktirajte svog prodavca ili posetite veb lokaciju www.jeepurbanemobility.com

1. Bezbednosna uputstva

VAŽNO! Pre upotrebe proizvoda pažljivo pročitajte i sledite sledeća uputstva. Sačuvajte ovo uputstvo za buduću upotrebu ili nove korisnike.

Odvajete vreme da naučite osnovne prakse kako biste izbegli bilo kakve ozbiljne incidente koji se mogu dogoditi u prvih nekoliko meseci. Obratite se svom prodavcu za odgovarajuću podršku o tome kako pravilno koristiti proizvod ili za upućivanje u odgovarajuću organizaciju za obuku.

Kompanija se odriče svake direktne ili indirektno odgovornosti koja proizilazi iz zloupotrebe proizvoda, nesaglasnosti kako sa propisima o putevima tako i sa uputstvima u ovom priručniku, nesrećama i sporovima uzrokovanim nepoštovanjem propisa i nezakonitim radnjama.

Ovaj proizvod se koristi u rekreativne svrhe, mora ga koristiti samo jedna osoba, a ne za prevoz putnika, stoga ga ne može koristiti više osoba u isto vreme.

Ni na koji način ne menjajte namenu upotrebe vozila, ovaj proizvod nije pogodan za akrobacije, takmičenja, transport predmeta, vuču drugih vozila ili dodataka.

Električni trotinet se mora koristiti oprezno, uvek poštujući **pravila** propisana Zakonom o saobraćaju zemlje u kojoj se koristi, kako biste izbegli opasnosti i maksimalno vodili računa o sebi i drugima.

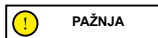

Indikativni zahtevi projekta vozila:

Model električnog trotineta	Jeep Urban Camou	Jeep Adventurer	Jeep Sentinel
Šifra proizvoda bez pokazatelja pravca	JE-MO-210002	JE-MO-210001	-
Šifra proizvoda sa pokazateljima pravca	JE-MO-210006 JE-MO-220003	JE-MO-210005 JE-MO-220002	JE-MO-210004 JE-MO-220001
MIN. težina (Kg)	30	30	30
MAKS. težina (Kg)	100	100	100
*MIN starost	14	14	14
*MAX starost	65	65	65
MIN. visina (cm)	120	120	120
MAKS. visina (cm)	200	200	200

* upotrebe proizvoda proverite lokalne propise koji su na snazi vezane za minimalnu starosnu dob vozača, za ograničenja tipa vozača koji mogu da koriste proizvod i samu upotrebu ove vrste proizvoda.

A-ponderisan nivo zvučnog pritiska (buka) emisije na uvo vozača je manji od 70 dB (A).

Grafički oblik bezbednosnih upozorenja

Za identifikaciju bezbednosnih poruka u ovom uputstvu, koriste se sledeći grafički simboli upozorenja. Imaju funkciju da privuku pažnju čitaoca/korisnika u cilju pravilne i bezbedne upotrebe proizvoda.



Obratiti pažnju

Ističe pravila koja se moraju poštovati kako bi se izbeglo oštećenje proizvoda i/ili sprečavanje nastanka opasnih situacija.

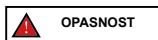

Preostali rizici

Ističe prisustvo opasnosti koje izazivaju preostale rizike na koje korisnik mora obratiti pažnju kako bi izbegao povrede ili materijalnu štetu.

Opšta upozorenja



Važno je imati na umu da kada ste na javnom mestu ili na putu, čak i ako se pridržavate ovog uputstva do kraja, niste imuni na povrede uzrokovane prekršajima ili neodgovarajućim radnjama preduzetim prema drugim vozilima, preprekama ili ljudima. Nepravilna upotreba proizvoda ili nepoštovanje uputstava u ovom priručniku mogu izazvati ozbiljna oštećenja.

Ovaj proizvod je električno vozilo. Što brže vozite, duži je put kočenja. Hitno kočenje na klizavim, blatnjavim, mokrim ili zaleđenim putevima može dovesti do okretanja točkova i gubitka ravnoteže. Moraju se održavati odgovarajuća brzina i bezbedna udaljenost od drugih vozila ili pešaka. Budite posebno oprezni kada vozite na nepoznatim putevima. Ne otvarajte postolje kada koristite proizvod, rizik od ozbiljnog ličnog oštećenja i oštećenja proizvoda.



Na mokrim putevima, put kočenja se povećava, a prijanjanje se značajno smanjuje u poređenju sa suvim putevima!

Vozite opreznije, poštujujte razdaljine!

Radi vaše bezbednosti uvek nosite: kacigu, štitnike za kolena i laktove da biste se zaštitili od padova i povreda tokom vožnje proizvoda. Prilikom pozajmljivanja proizvoda, neka vozač stavi zaštitnu opremu i objasnite mu kako se koristi vozilo. Da biste izbegli povrede, ne pozajmljujte proizvod ljudima koji ne znaju kako da ga koriste. Pre upotrebe proizvoda uvek nosite cipele.

Deca ne smeju da se igraju skuterom ili bilo kojim njegovim delom, niti im treba dozvoliti da vrše čišćenje ili održavanje.

Kada vozite proizvod, pazite da ne uplašite decu i pešake. Kada prolazite iza njih, upozorite ih zvoncem i usporite na minimalnu brzinu od 6 km/h.

Uputstva i upozorenja o ponašanju u vožnji

Uslovi	Odgovarajuća/predviđena upotreba	Nepravilna upotreba
Vozači	Jedan	Više osoba, sa decom ili životinjama.
Sigurnosna oprema	Kaciga, štitnici za kolena, štitnici za laktove, reflektujuću prsluk.	Bez sigurnosne opreme.
Provere pre vožnje	Pre svake upotrebe proverite kočnice i njihovu istrošenost, proverite pritisak u gumama (pogledajte preporučenu vrednost sa strane gume), istrošenost točkova, gasa, pokazivača pravca i stanje napunjenosti akumulatora. Ako primetite neuobičajene zvukove ili bilo kakve anomalije, nemojte koristiti proizvod i obratite se svom prodavcu ili ovlašćenju Službi za tehničku pomoć.	Nikada ne proveravajte proizvod pre vožnje.
	Ako primetite neuobičajene zvukove ili bilo kakve anomalije, nemojte koristiti proizvod i obratite se svom prodavcu ili Službi tehničke pomoći.	Koristite proizvod u prisustvu buke i anomalija.
Hodajte dok gurate proizvod	Ne ubrzavajte. Gurajte dok hodate po pešačkim prelazima U pešačkim zonama ako nisu opremljene pešačkim režimom (6 km/h) U prenatrpanim područjima.	Pritisnite gas. Vodite vozilo na pešačkim prelazima. Vodite vozilo u pešačkim zonama ako nije opremljeno pešačkim režimom (6 km/h). Vodite vozilo u prenatrpanim područjima.
Dok miruje	Osoba koja koristi ovaj proizvod mora biti u mogućnosti da lako stavi obe noge na tlo držeći upravljač na pravilnoj visini.	Nemogućnost održavanja proizvoda stabilnim i uravnoteženim. Sedite na proizvodu dok se kreće ili stojite.

Uslovi	Odgovarajuća/predviđena upotreba	Nepravilna upotreba
Vožnja u normalnim uslovima	Nijedan predmet ne sme da visi sa upravljača.	Predmeti koji vise sa upravljača izazivaju nestabilnost i mogu vam smetati prilikom manevrisanja.
	Vozite sa obe ruke na upravljaču.	Vožnja sa jednom rukom ili bez ruku.
	Nemojte koristiti uređaje kao što su telefoni, pametni satovi, muzički plejeri, slušalice.	Upotreba uređaja kao što su telefoni, pametni satovi, muzički plejeri, slušalice.
	Vozite sa obe noge na platformi udobno i bezbedno.	Vožnja sa jednim ili dva stopala van platforme. Zabranjeno je stavljati i koncentrisati težinu na zadnji branik.
	Vožnja sa kacigom i zaštitnom opremom.	Vožnja bez kacige i zaštitne opreme.
	Vozite po lako dostupnim, glatkim i kompaktnim putevima, izbegavajte oblasti sa gustim saobraćajem ili prenatrpane oblasti: npr. namenska biciklistička staza, površine sa glatkim podovima.	Vožnja autoputem, putevima na velike udaljenosti. Vožnja na prometnim putevima. Vožnja po trotoarima. Vožnja u prenaseljenim područjima. Vožnja po veoma grubim putevima. Vožnja u blizini: jaruga, strmina, luka, mora, jezera i reka. Nepoštovanje važećih propisa i saobraćajnih propisa.
	Poštujte lokalne propise na snazi i saobraćajne propise.	Nepoštovanje važećih propisa i saobraćajnih propisa.
	Uvek gledajte napred i pazite na sve prepreke, vozila i pešake u blizini.	Ne koncentrisanje na vožnju.
Promenite smer pazeći da vas vide, usporite. U svakom slučaju, predvidite putanju i smanjite brzinu poštujući saobraćajna pravila i najugroženije učesnike u saobraćaju. Uvek koristite pokazivače pravca ako su predviđeni na proizvodu.	Iznenadna promena pravca velikom brzinom, a da niste sigurni da ste viđeni. Istovremeno kočenje i skretanje u krivinama u čine vozilo nestabilnim. Ne koristite pokazivače pravca.	
Usporite u prisustvu pešaka. Koristite pešački režim u pešačkim zonama (6 km/h). Upozorite na svoje prisustvo pomoću zvonca.	Ubrzajte ili održavajte konstantnu brzinu u prisustvu pešaka. Vožnja bez korišćenja pešačkog režima u pešačkim zonama (6 km/h). Ne upozoravajte na svoje prisustvo zvoncem.	
Neravni uslovi na putu: veštačke izbočine/stepenice/gruba površina puta	Vožnja umerenom brzinom. Blago savijte kolena za bolju apsorpciju udara kada prelazite preko neravne površine.	Vožnja velikom brzinom. Ubrzajte preko neravnina i neravnina, spuštajte se niz stepenice, preskačite prepreke, penjite se trotoarima, vozite kruto.

Uslovi	Odgovarajuća/predviđena upotreba	Nepravilna upotreba
Ponašanje: pri skretanju, nizbrdici, u prisustvu prepreka, obližnjih vozila i pešaka	Držite bezbednu udaljenost. Prestanite da ubrzavate. Kočite i usporite. Vozite umerenom brzinom i bezbedno kočite. Obratite pažnju na vrata i druge prepreke u visini.	Ne poštujte sigurnosnu udaljenost. Ubrzati. Vožnja velikom brzinom, naglo kočenje. Prolaz ispod visinskih prepreka.
Uslovi vidljivosti	Vozite samo ako ima dovoljno svetla za bezbednu vožnju. U slučaju vožnje u nepovoljnim svetlosnim uslovima (od pola sata nakon zalaska sunca, tokom celog perioda mraka, a takođe i tokom dana, ako vremenski uslovi onemogućavaju vidljivost puta, ako prolazite kroz tunele) ne zaboravite da uključite proizvod svetli i nosite reflektujući prsluk ili naramenice.	Vožnja u nepovoljnim svetlosnim uslovima sa ugašenim svetlima i bez upotrebe reflektujućeg prsluka ili naramenica.
Vremenski uslovi	Vožnja u optimalnim vremenskim uslovima (bez kiše).	Vožnja u nepovoljnim uslovima: po kiši, kada pada sneg, u prisustvu leda ili blata na putu, jak vetar, u slučaju magle.
Parkirati	U posebnim zonama bez ometanja kretanja vozila i pešaka. Na ravnim površinama, uz obezbeđivanje stabilnosti. Isključite proizvod i uvek koristite uređaj protiv krađe. Koristite isporučeni stativ.	Bilo gde, ometajući kretanje vozila i pešaka. Na neravnim površinama i bez obezbeđivanja stabilnosti. Ostavljajući proizvod uključen, bez nadzora i bez uređaja protiv krađe.
Bavljenje ekstremnim sportovima/akrobacijama	NE	DA. Vožnja u blizini: jaruga, strmina, luka, mora, jezera i reka. Vožnja preko lokvi. Utrkivanje sa drugim vozilima.
Izlaganje proizvoda jakim udarima	NE	DA. bacanje na stvari ili ljudi, bacanje sa stepenica ili odozgo.

Šta uraditi posle pada:

Proverite da li ručica gasa radi ispravno. Da biste to uradili, ubrzajte i usporite nekoliko puta.

Uvek proverite da li kočnice rade ispravno. Da biste to uradili, sidite sa vozila, gurnite vozilo napred i zakočite da biste bili sigurni da reaguje na komande.

Proverite da li su sve komponente vozila na svom mestu i dobro pričvršćene.

Proverite istrošenost i pritisak u gumama (pogledajte stranu gume za preporučenu vrednost).

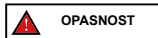

Proverite istrošenost kočnica i sajli.



Kočnice se mogu zagrejati za vreme upotrebe. Ne dirajte ih posle upotrebe.

2. Sadržaj pakovanja i montaža

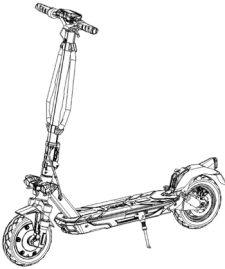
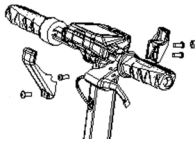
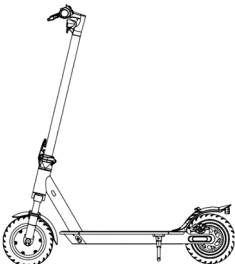
Sastavljeni proizvod, upravljač, treba montirati odgovarajućim zavrtnjima sadržanim u pakovanju.

Model	Referentna slika	U pakovanju	Montiranje upravljača
Adventurer Urban Camou		1x Imbus ključ 1x Punjač baterije 4x Vijka za upravljač 1x Unutrašnja guma 4x Leppljive nalepnice 1x Poklopac vijaka 1x Transportna kuka 1x Adapter za duvanje guma	 <p>Pratite korake u sledećem paragrafu za pravilno sastavljanje delova prikazanih na slici.</p>
Sentinel		1x Imbus ključ 1x Punjač baterije 4x Vijka za upravljač 1x Unutrašnja guma 4x Leppljive nalepnice 1x Adapter za duvanje guma	 <p>Stavite 4 zavrtnja ručno bez zatezanja, a zatim upotrebite priloženi imbus ključ da ih zategnete i pričvrstite upravljač.</p>

Koraci:

Urban Camou / Adventurer:

- Otvorite pakovanje i uklonite gornja pakovanja.
- Podignite držač i umetnite upravljač pazeći da ne zgnječite sajle.
- Osigurajte stub upravljača preklapanjem poluge za zaključavanje. Gurnite nadole sigurnosni prsten mehanizma za sklapanje.
- Postavite kuku na unutrašnju stranu stuba i umetnite 2 zavrtnja (sa smanjenom glavom) bez zatezanja.
- Stavite zavrtnj (smanjene glave) u prvu rupu na suprotnoj strani stuba.
- Zategnite 3 prethodno stavljena zavrtnja.
- Postavite poklopac vijaka između preostale rupe i poklopca ekrana, umetnite zavrtnj (velika glava) i zategnite ga tek toliko da ne oštetite ploču.
- Izvadite proizvod iz pakovanja, otvorite stalak i proverite stabilnost proizvoda.
- Podesite mehanizam za zaključavanje stuba (ako je potrebno*).
- Proverite pritisak u gumama (pogledajte stranu gume za preporučenu vrednost).

Sentinel:

- Otvorite pakovanje i uklonite gornja pakovanja.
- Otvorite držač upravljača i učvrstite ga preklapanjem poluge mehanizma za zaključavanje.
- Povežite kabl za napajanje ekrana na glavni kabl (ako je potrebno).
- Postavite držač upravljača pazeći na kablove i umetnite 4 zavrtnja i zategnite ih šestougaonim ključem.
- Izvadite proizvod iz pakiranja
- Otvorite postolje i proverite stabilnost proizvoda
- Podesite mehanizam za zaključavanje stuba (ako je potrebno*).

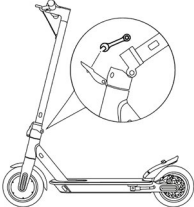
Model	Referentna slika	* Podešavanje
Adventurer Urban Camou		<p>Na spoljnoj strani mehanizma nalazi se zavrtnj sa šestouglim nastavkom. Ako je držač upravljača nestabilan nakon zatvaranja, podesite vijak mehanizma tako što ćete zavrtnuti ili odvrnuti samo toliko da povećate stabilnost vretena.</p>
Sentinel		<p>U unutrašnjosti poluge mehanizma za zaključavanje nalazi se šestougaoni zavrtnj. Ako je držač upravljača nestabilan nakon zatvaranja, podesite vijak mehanizma tako što ćete zavrtnuti ili odvrnuti samo toliko da povećate stabilnost vretena.</p>

PAŽNJA

Pravilno sastavite proizvod. U slučaju da tokom montaže otkrijete bilo kakav proizvodni nedostatak, nejasne korake ili poteškoće u samoj montaži ili u podešavanjima, nemojte voziti vozilo i kontaktirajte svog prodavca ili posetite veb lokaciju www.jeepurbanemobility.com da biste dobili tehničku pomoć.

Nemojte koristiti pribor i/ili dodatne delove koje nije odobrio proizvođač.

Držite decu dalje od plastičnih delova (uključujući materijale za pakovanje) i malih delova koji mogu izazvati gušenje.

Zabranjeno je modifikovati ili transformisati proizvod ili njegove delove na bilo koji način, to može oštetiti efikasnost, strukturu i prouzrokovati štetu. Uklonite sve oštre ivice uzrokovane nepravilnom upotrebom, lomljenjem ili oštećenjem proizvoda. Ako otkrijete bilo kakav proizvodni nedostatak, ako otkrijete neobične zvukove ili bilo kakve anomalije, nemojte voziti vozilo i kontaktirajte svog prodavca ili posetite veb lokaciju www.jeepurbanemobility.com da biste dobili tehničku pomoć.

3. Pregled proizvoda

U cilju kontinuiranog tehnološkog razvoja, proizvođač zadržava pravo da modifikuje proizvod bez prethodne najave, bez automatskog ažuriranja ovog uputstva.

Za informacije i konsultacije sa revizijama ovog priručnika posetite veb lokaciju www.jeepurbanemobility.com

Adventurer / Urban Camou



Sentinel

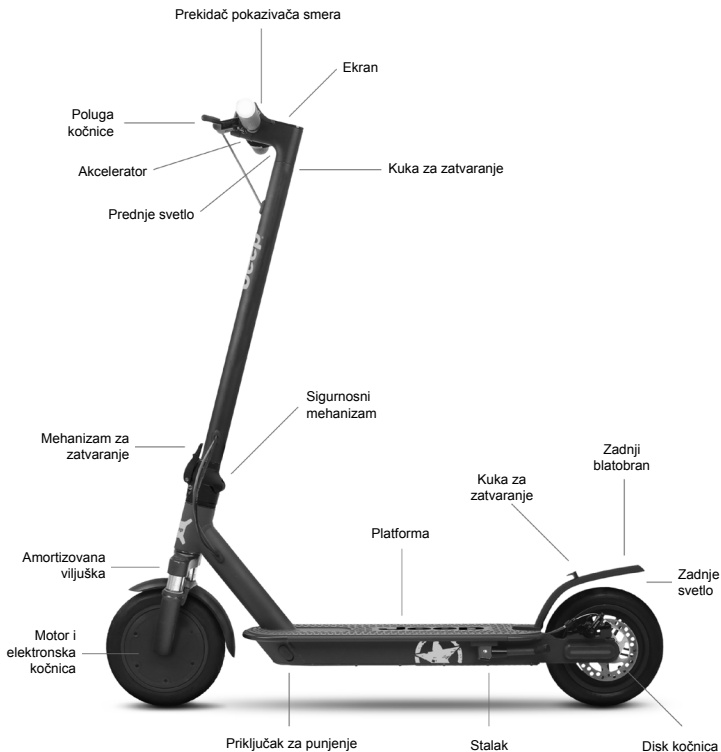

4. Punjenje baterije

PAŽNJA

Prilikom prve upotrebe, napunite proizvod do 100%. Uverite se da su proizvod, punjač i priključak za punjenje suvi.

Uputstva

- Otvorite stalak
- Isključite trotinet

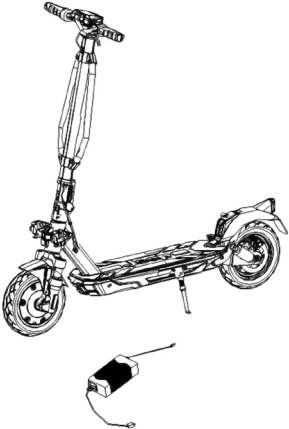
Model	Referentna slika	Uputstva
Adventurer		<ul style="list-style-type: none"> - Skinite gumeni poklopac sa priključka za punjenje. - Povežite punjač u električnu utičnicu, a zatim na priključak za punjenje. - Kada je proizvod potpuno napunjen, svetlo na punjaču se menja iz crvenog (punjenje) u zeleno (punjenje je završeno). - Posle punjenja, isključite punjač iz vozila i ponovo umetnite gumeni poklopac. - Isključite punjač iz utičnice. <p>Ne uključujte trotinet dok se puni.</p> <p>PAŽNJA</p> <p>Crveno svetlo na punjaču će postati zeleno kada je punjenje završeno.</p>
Urban Camou		
Sentinel		

PAŽNJA

Za punjenje ovog proizvoda koristite SAMO isporučeni punjač

Model	Model punjača	Izlazni napon	Vreme punjenja
Adventurer	HVE063-4200150	42 V – 1,5 A	7 h
Urban Camou	HVE126-5460200	54,6 V – 2,0 A	5 h
Sentinel	XHK-916-42015	42 V – 1,5 A	5 h

Upotreba druge vrste punjača može oštetiti proizvod ili stvoriti druge potencijalne rizike. Nikada ne punitite proizvod bez nadzora dok se puni. Ne uključujte proizvod dok se puni.

Posle svake upotrebe, potpuno napunite bateriju kako biste produžili njen vek trajanja. Ne punite proizvod odmah posle upotrebe. Ostavite proizvod da se ohladi sat vremena pre punjenja.

Proizvod ne treba puniti u dugim vremenskim periodima. Prekomerno punjenje skraćuje vek baterije i nosi dodatne potencijalne rizike.

Poželjno je da ne dozvolite potpuno pražnjenje vozila kako biste izbegli oštećenje akumulatora.

Oštećenja nastala zbog dugotrajne nenapunjenosti baterije nepovratna su i nisu pokrivena ograničenom garancijom. Nakon što dođe do oštećenja, baterija se ne može puniti (nekvalifikovano osoblje ne smije rastavljati bateriju jer to može dovesti do strujnog udara, kratkog spoja ili čak do velikih sigurnosnih incidenata). Ako ste odsutni na određeno vreme, na primer za praznike, a uređaj poverite trećoj strani, ostavite ga u delimično napunjenom stanju (20–50 % napunjenosti).

Redovno vizuelno proveravajte punjač i kablove punjača. Ako kabl punjača ima očigledna oštećenja, nemojte ga koristiti kako biste izbegli dalja oštećenja i/ili rizike, kontaktirajte nas zbog zamene.

Upozorenja o bateriji

Baterija se sastoji od litijum-jonskih ćelija i hemijskih elemenata opasnih po zdravlje i životnu sredinu. Nemojte koristiti proizvod ako emituje mirise, supstance ili se preterano zagreje. Ne bacajte proizvod ili bateriju zajedno sa kućnim otpadom. Krajnji korisnik je odgovoran za odlaganje električne i elektronske opreme i baterija u skladu sa svim važećim propisima.

Izbegavajte korišćenje istrošenih, neispravnih i/ili neoriginalnih baterija, drugih modela ili brendova.

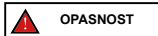

Ne ostavljajte bateriju blizu izvora vatre ili izvora toplote. Opasnost od požara i eksplozije.

Ne otvarati ili rastavljati bateriju ili udarati, bacati, bušiti ili lepiti predmete na bateriju.

Ne dodirivati supstance koje cure iz baterije, jer sadrže opasne materije. Ne dozvoliti deci ili kućnim ljubimcima da dodiruju bateriju.

Nemojte prekomerno puniti, prazniti ili kratko spojati bateriju. Opasnost od požara i eksplozije.

Nemojte uranjati ili izlagati bateriju vodi ili drugoj tečnosti. Ne izlažite bateriju direktnoj sunčevoj svetlosti, preteranoj toploti ili hladnoći (na primer, ne ostavljajte proizvod ili bateriju u automobilu na direktnoj sunčevoj svetlosti na duži vremenski period), okruženju koje sadrži eksplozivne gasove ili plamen.

Ne nosite ili čuvajte bateriju zajedno sa metalnim predmetima kao što su ukosnice, ogrlice itd. Kontakt između metalnih predmeta i kontakata baterije može izazvati kratke spojeve koji dovode do fizičkih povreda ili smrti.

5. Informacije o komandama / kontrolna ploča



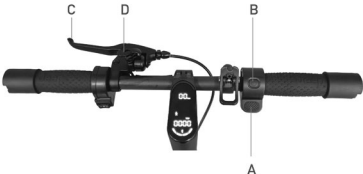

Model	Slika	Opis	
Adventurer Urban Camou		A	Akcelerator: pritisnite prema dole da biste ubrzali.
		B	Dugme za uključivanje: pritisnite da biste uključili/isključili proizvod.
		B	Promena nivoa brzine: pritisnite dugme (B) 2 put da izaberete željeni nivo.
		B	Svetla: 1 puta pritisnite dugme da biste ih uključili/isključili.
		C	Poluga kočnice: stisnite ručicu da biste kočili.
D	Zvono: gurnite ručicu 1 da biste ga aktivirali.		

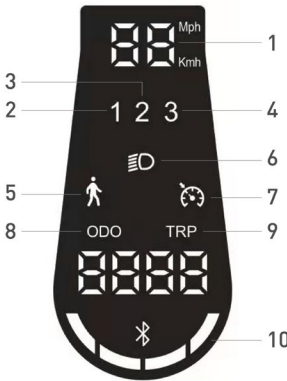
Sentinel		A	Zvono: gurnite ručicu 1 da biste ga aktivirali.
		B	Dugme za uključivanje: pritisnite da biste uključili/isključili proizvod.
		B	romena nivoa brzine: pritisnite dugme 2 puta da izaberete željeni nivo.
		B	Svetla: 1 puta pritisnite dugme da biste ih uključili/isključili.
		C	Poluga kočnice: stisnite ručicu da biste kočili.
D	Zvono: gurnite ručicu 1 da biste ga aktivirali.		

Model	Referentna slika	Simboli
Adventurer Urban Camou		<ol style="list-style-type: none"> 1. Nivo baterije: Prikazuje preostalo punjenje baterije. 2. Brzinomer: Prikazuje trenutnu brzinu vozila. 3. ODO: Ukupna pređena udaljenost. 4. TRIP: Udaljenost za jedno putovanje. 5. Farovi: Lampica upozorenja za svetla upaljena. 6. Nivo 1 - ECO režim. 7. Nivo 2 - D režim. 8. Nivo 3 - S+ režim. 9. Bluetooth indikator: Dostupna je veza sa pametnim telefonom. 10. Tempomat: Održavanje brzine. Aktivira se nakon što se ista brzina održava nekoliko sekundi. Ekran će emitovati kratak zvučni signal. 11. Režim za pešake: pomoć pri guranju vozila sa trepćućim zadnjim svetlom.

<p>Sentinel</p>	 <p>The diagram shows a black instrument cluster with the following features labeled with numbers 1 through 10:</p> <ul style="list-style-type: none"> 1: Speedometer display (00) with 'Mph' and 'Kmh' indicators. 2: Mode indicator '1'. 3: Mode indicator '2'. 4: Mode indicator '3'. 5: Pedestrian warning icon. 6: Headlight warning icon. 7: Tire pressure monitoring icon. 8: ODO (Odometer) display (00000). 9: TRIP (Trip) display (TRP). 10: Bluetooth symbol at the bottom. 	<ol style="list-style-type: none"> 1. Brzinomer: Prikazuje trenutnu brzinu vozila. 2. Nivo 1 - ECO režim. 3. Nivo 2 - DRIVE režim. 4. Nivo 3 - SPORT režim. 5. Režim za pešake: pomoć pri guranju vozila sa trepćućim zadnjim svetlom. 6. Farovi: Lampica upozorenja za svetla upaljena. 7. Tempomat: Održavanje brzine. Aktivira se nakon što se ista brzina održava nekoliko sekundi. Ekran će emitovati kratak zvučni signal. 8. ODO: Ukupna pređena udaljenost. 9. TRIP: Udaljenost za jedno putovanje. 10. Nivo baterije: Prikazuje preostalo punjenje baterije.
------------------------	--	---

Pokazivači pravca (ako su prisutni)

Modeli*		
<p>Adventurer</p> <p>Urban Camou</p>	<p>Aktiviranje:</p> 	<p>Na modelima gde su prisutni, pokazivači pravca se nalaze na kraju upravljača (desna i leva strana).</p> <p>Pokazivači pravca su potrebni da blagovremeno signaliziraju svaku promenu pravca tokom vožnje.</p> <div data-bbox="678 990 875 1033" style="border: 1px solid black; padding: 5px; display: inline-block;">  PAŽNJA </div> <p>Pre svake upotrebe proizvoda proverite da li pokazivači pravca rade ispravno.</p>
<p>Sentinel</p>		<p>Pokazivači pravca su potrebni da blagovremeno signaliziraju svaku promenu pravca tokom vožnje.</p> <div data-bbox="678 1230 875 1274" style="border: 1px solid black; padding: 5px; display: inline-block;">  PAŽNJA </div> <p>Pre svake upotrebe proizvoda proverite da li pokazivači pravca rade ispravno.</p>

6. Brzi vodič

- Prilikom prve upotrebe, napunite proizvod do 100%.
- Proverite pritisak u gumama (pogledajte stranu gume za preporučenu vrednost). Ako proizvod nije prešao najmanje 60% navedenih kilometra ili postigao maksimalnu brzinu u prvih 3 meseca korišćenja, verovatno je da su se točkovi izdurali, pa je potrebno da ih naduvate na navedeni pritisak.
- Proverite i podesite kočnice.
- Uključite ekran.
- Stavite proizvod na ravnu površinu.
- Čvrsto držite upravljač obema rukama. Jednom nogom zakoračite na oslonac za noge, a drugom se lagano pogurajte i ubrzajte.



PAŽNJA



Funkcija Zero Start: gas se uključuje kada je brzina kretanja preko 3 km/h.

Iz bezbednosnih razloga, proizvod inicijalno podešen tako da se izbegne njegovo pokretanje tokom mirovanja.

- Kada vozite proizvod, nagnite svoje telo u pravcu vožnje tokom skretanja i polako rotirajte upravljač.
- Da biste zaustavili proizvod, otpustite gas, pritisnite poluge kočnice
- Da biste sišli, najpre potpuno zaustavite proizvod. Silaženje sa proizvoda u pokretu može izazvati povredu.

Pre svake upotrebe proverite kočnice i njihovu istrošenost, proverite pritisak u gumama (pogledajte preporučenu vrednost sa strane gume), istrošenost točkova, gasa i stanje napunjenosti akumulatora.

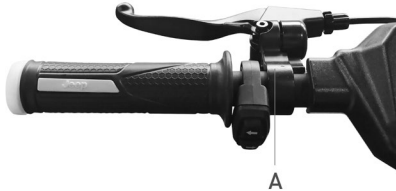
Podešavanje poluga kočnica

Adventurer / Urban Camou	Indikacije
	Po potrebi je moguće podesiti položaj ručice kočnice odvrtnjem zavrtnja (A). Kada je položaj podešen, zategnite zavrtnj (A).
	Po potrebi je moguće podesiti položaj ručice kočnice odvrtnjem zavrtnja (A). Kada je položaj podešen, zategnite zavrtnj (A).

Model	Slike	Indikacije
Adventurer Urban Camou Sentinel		<p>U slučaju da je kočnica previše zategnuta ili previše labava, koristite imbus ključ da olabavite zavrtnj (A), a zatim podesite sajlu kočnice (skratite sajlu kočnice nagore ako je previše zategnuta, ako je previše zategnuta povucite kabl kočnice nadole), a zatim ponovo pritegnite zavrtnj (A).</p> <p>Proverite pravilno poravnanje između čeljusti kočnice i diska. Koristite zavrtnje (B) i (C) da podesite položaj / poravnanje na disku ako je potrebno.</p>

7. Sklapanje i nošenje

Uverite se da je električni trotnet isključen. Držite držač upravljača rukom, povucite ručicu, preklomite držač upravljača prema osloncu za noge i zakačite.

Adventurer / Urban Camou	Indikacije
	<div style="border: 1px solid black; padding: 5px; display: inline-block; text-align: center;"> PAŽNJA </div> <p>Posle sklapanja, podignite držeći držač upravljača jednom ili obema rukama.</p> <p>Obavezno čvrsto držite proizvod za vreme transporta. Ako niste sigurni da li možete da držite težinu proizvoda, nemojte nastaviti transport sa podignutim proizvodom. Ako se naglo ispusti, proizvod može izazvati ozbiljne povrede i oštetiti se.</p>

8. Autonomija i performanse

Maksimalna autonomija i performanse vozila zavise od nekoliko varijabli:

Teren: vožnja po glatkom kolovozu rezultira većom autonomijom i boljim performansama od vožnje po neravnim putevima i brdima.

Težina korisnika: što je težina veća, kraći je domet i performanse vozila.

Temperatura: vožnja troćetina u veoma hladnom ili toplom okruženju utiče na autonomiju i performanse.

Brzina i stil vožnje: glatka i konstantna brzina produžava autonomiju. Kontinuirano ubrzanje, usporavanje i manevarisanje u velikoj meri smanjuju domet. Manja brzina produžava predenu udaljenost.

Održavanje: blagovremeno punjenje, pravilno održavanje i redovne provere pritiska u gumama povećavaju domet i obezbeđuju konstantne performanse tokom vremena.

Nivo napunjenosti baterije utiče na performanse, što je niži nivo, to će biti niže performanse brzine, posebno na brdima.

9. Skladištenje, održavanje i čišćenje

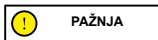

Ako na telu proizvoda postoje mrlje, obrišite ih vlažnom krpom. Ako mrlje ostanu, nanosite na njih neutralni sapun, očetkajte četkom, a zatim obrišite vlažnom krpom. Ako postoje ogrebotine na plastičnim komponentama, uklonite ih brusnim papirom ili drugim abrazivnim materijalom. Ne čistite proizvod alkoholom, benzinom, kerozinom ili drugim korozivnim i isparljivim hemijskim rastvaračima kako biste izbegli ozbiljna oštećenja. Ne perite proizvod mlazovima vode pod visokim pritiskom. Pri likom čišćenja proizvoda uverite se da je isključen, da je kabl za punjenje izvučen i da je gumena kapica zatvorena jer prodor vode može da izazove strujni udar ili druge ozbiljne probleme. Voda koja ulazi u bateriju može prouzrokovati oštećenje unutrašnjih kola i opasnost od požara ili eksplozije. Ako postoji bilo kakva sumnja da je voda možda ušla u bateriju, odmah prestanite da je koristite i vratite je u servis za tehničku pomoć ili kod vašeg prodavca na pregled.

Kada se proizvod ne koristi, čuvajte ga u zatvorenom prostoru na suvom i hladnom mestu. Nemojte ga čuvati na otvorenom ili u automobilu duže vreme. Prekomerna sunčeva svetlost, pregrevanje i prekomerna hladnoća ubrzavaju starenje guma i skraćuju vek trajanja proizvoda i baterije. Ne izlažite ga kiši ili vodi niti ga potapajte u vodu da biste ga oprali.

Redovno proveravajte zategnutost različitih elemenata zavrtneja, posebno osovinu točkova, sistema za preklapanje i transport, sistema upravljanja, kočionog sistema, dobrog stanja rama, viljuški i vešanja. Matice i svi drugi samozatezni spojevi mogu izgubiti svoju efikasnost te ih je zbog toga potrebno periodično proveravati i zatezati.

Kao i sve mehaničke komponente, ovaj proizvod je takođe podložan habanju i velikom naprezanju. Različiti materijali i komponente mogu reagovati na zamor od habanja ili stresa na različite načine. Ako je vek trajanja neke komponente prekoračen, može se iznenada pokvariti, uzrokujući povredu vozača. Bilo kakav oblik pukotine, ogrebotine ili promene boje u oblastima pod velikim opterećenjem ukazuje na to da je vek trajanja komponente dostignut i da se mora zameniti.

Proverite stanje istrošenosti guma: ne sme biti posekotina, pukotina, stranih tela, abnormalnog naduvavanja, nedostatka delova i drugih oštećenja.

Ne pokušavajte sami da rastavite ili popravite proizvod. Zamenu svih komponenti skutera mora da izvrši služba tehničke pomoći, da biste saznali više kontaktirajte svog prodavca ili posetite veb stranicu www.jeepurbanemobility.com

10. Konfiguracija aplikacije

Ovaj proizvod se može kombinovati sa aplikacijom Jeep e-mobility. Aplikacija vam omogućava da kontrolišete proizvod direktno sa pametnog telefona.



Otvorite aplikaciju i pratite uputstva na usluzi referentne aplikacije.



Aplikacija može zahtevati različite dozvole neophodne za korišćenje i funkcionalnost same aplikacije.

Verzija aplikacije je možda ažurirana na vašoj aplikaciji. Preporučljivo je da stalno proveravate da li postoje ažuriranja aplikacije da biste iskoristili prednosti novih funkcija i da uvek instalirate najnoviju verziju aplikacije na svoj uređaj.

Nemojte koristiti vaš uređaj tokom vožnje.

11. Tehnički list

Opšte informacije

	Adventurer		Urban Camou		Sentinel	
Šasija	legura magnezijuma		legura magnezijuma		aluminijum i čelik	
Vešanje	napred i pozadi		napred i pozadi		napred	
Brzina	JE-MO-210001 JE-MO-210005	JE-MO-220002	JE-MO-210002 JE-MO-210006	JE-MO-220003	JE-MO-210004	JE-MO-220001
	Pešak: ≤ 6km/h L2: ≤ 15km/h L3: ≤ 20km/h L4: ≤ 25km/h (maksimalna brzina) *	Pešak: ≤ 6km/h L2: ≤ 10km/h L3: ≤ 15km/h L4: ≤ 20km/h (maksimalna brzina) *	Pešak: ≤ 6km/h L2: ≤ 15km/h L3: ≤ 20km/h L4: ≤ 25km/h (maksimalna brzina) *	Pešak: ≤ 6km/h L2: ≤ 10km/h L3: ≤ 15km/h L4: ≤ 20km/h (maksimalna brzina) *	Pešak: ≤ 6km/h L2: ≤ 10km/h L3: ≤ 20km/h L4: ≤ 25km/h (maksimalna brzina) *	Pešak: ≤ 6km/h L2: ≤ 10km/h L3: ≤ 15km/h L4: ≤ 20km/h (maksimalna brzina) *
Maksimalni nagib**	18%		26%		18%	
Kočnice	Elektronska prednja i zadnja disk kočnica		Elektronska prednja i zadnja disk kočnica		Elektronska prednja i zadnja disk kočnica	
Pneumatici	Veličina: 10" bez unutrašnjih guma Pritisak: 44PSI/3BAR		Veličina: 10" bez unutrašnjih guma Pritisak: 44PSI/3BAR		Veličina: 8,5" sa unutrašnjom gumom Pritisak: 50PSI/3.5BAR	
Maksimalno opterećenje	100 kg		100 kg		100 kg	
Vozač	Proverite važeće zakonodavstvo u vašoj zemlji					
Radna temperatura	-5 °C / 45 °C		-5 °C / 45 °C		-0 °C / 45 °C	
Nivo zaštite	IPX4		IPX4		IPX4	
Vreme punjenja	oko 7 sati		oko 5 sati		oko 5 sati	
Autonomija**	do 40 km		do 45 km		do 25 km	

Električni sistem

Nazivna snaga motora	≤ 0,35kW; 350W bez četkica	≤ 0,5Kw; 500W Bez četkica	≤ 0,35kW; 350W Bez četkica
Maksimalna snaga motora	0,515Kw; 515W	0,7Kw; 700W	0,515kW; 515W
Ekran	3.5" LED	3.5" LED	Integrisana LED
Baterija	36V 10.4Ah 374Wh	48V 9.6Ah 461Wh	36V 7.5Ah 270Wh
Zaštita od niskog napona	30V± 0,5V	40V± 0,5V	31V± 1V
Ograničenje struje	18 A	18 A	18 A
Kers	Da	Da	Da
Svetla	Prednja i zadnja LED dioda	Prednja i zadnja LED dioda	Prednja i zadnja LED dioda
Funkcionalnost	Bluetooth sa aplikacijom	Bluetooth sa aplikacijom	Bluetooth sa aplikacijom

Dimenzije

Neto težina	18,5 kg	19,5 kg	12,9 kg
Bruto težina	22,8 kg	23,8 kg	15.4Kg
Dimenzije otvorenog proizvoda	1195 x 473 x 1168 mm	1195 x 473 x 1168 mm	1060 x 480 x 1190
Dimenzije zatvorenog proizvoda	1195 x 473 x 515 mm	1195 x 473 x 515 mm	1060 x 480 x 480
Dimenzije pakovanja	1230 x 210 x 535 mm	1230 x 210 x 535 mm	1090 x 175 x 590

* Uvek poštujujte saobraćajne propise i propise koji su na snazi u zemlji u kojoj se koristi.

** Podložno varijacijama u zavisnosti od težine vozača, uslova na putu i temperature.

12. Rešavanje problema

Problem	Uzrok	Rešenje
Motor ne radi	Električni problem, prisustvo koda greške	Zatražite tehničku pomoć
Pogonski točak se ne okreće	Problem sa kočnicom Motor je blokiran	Podesite kočnice, ako problem i dalje postoji, zatražite tehničku pomoć Proverite ispravnost zatezanja točka, proverite da li se točak okreće bez pokretanja vozila. Ako problem i dalje postoji, zatražite tehničku pomoć
Motor se zaustavlja dok radi	Pregrevanje motora Prisustvo šifre greške	Zaustavite vozilo i sačekajte da se ohladi Zatražite tehničku pomoć
Posle punjenja, proizvod se ne uključuje ili se isključuje nakon nekoliko km.	Oštećena baterija	Zatražite tehničku pomoć
Baterija se ne puni ili se proizvod ne uključuje	Problemi sa povezivanjem Baterija nije povezana (modeli sa uklonjivom baterijom) Baterija je prazna Oštećena baterija Problemi sa punjačem	Zatražite tehničku pomoć Proverite da li je konektor za napajanje povezan. Napunite bateriju do 100% Zatražite tehničku pomoć Zamenite punjač

Tabela kodova grešaka

Model	Šifra	Indikacije	Rešenje
Adventurer	E01	Zaštita od prekomerne struje	Isključite vozilo, sačekajte nekoliko minuta pre nego što ponovo pokrenete vozilo
	E02	Zaštita od niskog napona	Napunite bateriju, ako ovo ne reši problem, zatražite tehničku pomoć
	E03	Zaštita od prenapona	Zatražite tehničku pomoć
	E04	Kvar motora	Zatražite tehničku pomoć
	E05	Kvar MOS upravljačke jedinice	Zatražite tehničku pomoć
	E06	Kvar MOS upravljačke jedinice	Zatražite tehničku pomoć
Urban Camou	E07	Greška signala upravljačke jedinice	Zatražite tehničku pomoć
	E08	Zaštita od pregrevanja	Isključite vozilo, sačekajte nekoliko minuta pre nego što ponovo pokrenete vozilo, ako ovo ne reši problem, zatražite tehničku pomoć
	E09	Kvar akceleratora	Zatražite tehničku pomoć
	E10	Kvar senzora ručice kočnice	Zatražite tehničku pomoć
	E11	Anomalija sistema svetala	Zatražite tehničku pomoć
	E12	Greška u komunikaciji displeja	Zatražite tehničku pomoć
	E13	Neispravnost dugmeta za uključivanje	Zatražite tehničku pomoć

Model	Šifra	Indikacije	Rešenje
Sentinel	E01	Kvar motora	Zatražite tehničku pomoć
	E02	Kvar MOS upravljačke jedinice	Zatražite tehničku pomoć
	E03	Kvar senzora kočnice (isključenje)	Zatražite tehničku pomoć
	E04	Kvar akceleratora	Zatražite tehničku pomoć
	E05	Zaštita od niskog napona	Napunite bateriju, ako ovo ne reši problem, zatražite tehničku pomoć
	E06	Greška u komunikaciji displeja	Zatražite tehničku pomoć
	E07	Zaštita od prekomerne struje	Zatražite tehničku pomoć
	E08	Greška signala upravljačke jedinice	Zatražite tehničku pomoć
	E09	Anomalija \ blok motora bez četkica	Zatražite tehničku pomoć

13. Odgovornost i opšti uslovi garancije

Vozač preuzima sve rizike vezane za neupotrebljavanje kacige i druge zaštitne opreme.

Vozač ima obavezu da poštuje lokalne propise koji su na snazi u vezi sa:

1. minimalnom starosnom dobi za vozača,
2. ograničenja za tip vozača koji mogu da koriste proizvod
3. svim ostalim regulatornim aspektima

Vozač je takođe dužan da održava proizvod čistim i u savršenom stanju efikasnosti u održavanju, da marljivo sprovodi bezbednosne provere pod svojom odgovornošću, kako je opisano u odeljku upozorenja i preporuke, da ne menjate proizvod na bilo koji način i da čuva svu dokumentaciju u vezi sa održavanjem proizvoda.

Kompanija nije odgovorna za prouzrokovanu štetu i ni na koji način nije odgovorna za štetu nastalu na stvarima ili povrede nanesene ljudima u slučajevima:

- proizvod koristi nepravilno ili nije u skladu sa uputstvima u uputstvu za upotrebu;
- posle kupovine promenjen ili izmenjen u svim ili nekim njegovim komponentama.

U slučaju kvara proizvoda iz razloga koji se ne mogu pripisati nepravilnom ponašanju vozača, obratite se centru za podršku ili posetite sajt www.jeepurbanemobility.com

Svi kvarovi ili kvarovi uzrokovani slučajnim događajima i/ili koji se mogu pripisati odgovornosti Kupca ili upotrebom Proizvoda koji nije u skladu sa njegovom namenom i/ili kako je navedeno u tehničkoj dokumentaciji priloženoj uz Proizvod, uvek su isključeni iz obima pravne garancije, ili zbog nepodešavanja mehaničkih delova, prirodnog habanja materijala koji su dotrajali ili uzrokovani greškama u montaži, neodržavanja i/ili korišćenja istih koje nije u skladu sa uputstvima.

Na primer, sledeće će se smatrati isključenim iz pravne garancije u vezi sa proizvodima:

- oštećenja uzrokovana udarima, slučajnim padovima ili sudarima, probijanjem;
- uzrokovana upotrebom, izlaganjem ili skladištenjem u neodgovarajućem okruženju (npr. prisustvo kiše i/ili blata, izlaganje vlazi ili prekomernom izvoru toplote, kontakt sa peskom ili drugim supstancama)
- šteta nastala usled nepodešavanja za stavljanje na put i/ili održavanje mehaničkih delova, mehaničkih disk kočnica, upravljača, guma itd.; pogrešna montaža i/ili nepravilna montaža delova i/ili komponenti
- habanje potrošnih materijala: mehaničke disk kočnice (npr. pločice, čeljusti, diskovi, sajle), gume, podnožja, zaptivke, ležajevi, led svetla i sijalice, postolje, dugmad, blatobrani, gumeni delovi (podnožje), konektori kablova za ožičenje, maske i nalepnice itd.;
- nepravilno održavanje i/ili nepravilna upotreba baterije proizvoda;
- neovlašćeno menjanje i/ili forsiranje delova proizvoda;
- netačno ili neadekvatno održavanje ili modifikacija proizvoda;
- upotreba Proizvoda (npr.: prekomerno opterećenje, korišćenje na takmičenjima i/ili za komercijalne aktivnosti iznajmljivanja ili iznajmljivanja);
- održavanje, popravke i/ili tehničke intervencije na Proizvodu koje vrše neovlašćena treća lica;
- oštećenje Proizvoda prouzrokovano transportom, ako ga izvrši Kupac;
- oštećenja i/ili kvarova nastalih upotrebom neoriginalnih rezervnih delova.

Porivamo vas da pogledate najnoviju verziju uslova garancije koja je dostupna na sajtu www.jeepurbanemobility.com/en/support/

14. Informacije o odlaganju

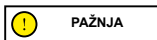

Odlaganje električnih ili elektronskih uređaja na kraju njihovog životnog veka (primenljivo u svim zemljama Evropske unije i u drugim evropskim zemljama sa sistemima odvojenog prikupljanja)

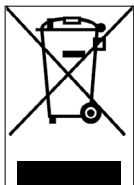

Ovaj simbol na proizvodu ili na ambalaži označava da proizvod ne treba smatrati normalnim kućnim otpadom, već ga treba odnijeti na odgovarajuće sabirno mjesto za recikliranje električne i elektronske opreme (OEEO).

Pravilnim odlaganjem ovog proizvoda pomoći ćete u sprečavanju potencijalnih negativnih posledica po životnu sredinu i zdravlje ljudi koje bi inače mogle nastati usled neodgovarajućeg odlaganja.

Recikliranje materijala pomaže u očuvanju prirodnih resursa.

Za detaljnije informacije o recikliranju ovog proizvoda možete kontaktirati opštinsku kancelariju, lokalnu službu za odlaganje otpada ili prodavnicu u kojoj ste ga kupili.

U svakom slučaju, proizvod morate odložiti u skladu sa propisima koji su na snazi u zemlji kupovine.

Konkretno, potrošači ne smeju odlagati OEEO kao komunalni otpad, već ovu vrstu otpada moraju odlagati odvojeno, na dva moguća načina:

- opštinskim sabirnim centrima (koji se nazivaju i eko parcele, ekološka ostrva), direktno ili putem usluga prikupljanja opštinskih preduzeća, gde su oni dostupni.
- Na prodajnim mestima nove električne i elektronske opreme.

Ovde se vrlo mala OEEO može ostaviti besplatno (sa najdužom stranom manjom od 25 cm), dok se veći predmeti mogu ostaviti na osnovu 1 na 1, odnosno možete ostaviti stari proizvod kada kupite novi sa istom funkcijom.

Pored toga, režim 1-na-1 je uvek zagarantovan tokom kupovine novog EEO od strane potrošača, bez obzira na veličinu OEEO.

U slučaju nezakonitog odlaganja električne ili elektronske opreme, mogu se primeniti kazne predviđene važećim zakonodavstvom o zaštiti životne sredine.

Ako OEEO sadrži baterije ili akumulatore, one se moraju ukloniti i odložiti putem posebnog odvojenog sakupljanja otpada.

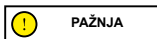

Tretiranje baterija (primenljivo u svim zemljama Evropske unije i u drugim evropskim sistemima sa sistemom odvojenog prikupljanja)



Ovaj simbol na proizvodu ili ambalaži označava da se baterija ne bi trebala smatrati normalnim kućnim otpadom. Na nekim vrstama baterija simbol se može koristiti u kombinaciji sa hemijskim simbolom.

Hemijski simboli za živu (Hg) ili olovo (Pb) dodaju se ako baterija sadrži više od 0,0005% žive ili 0,004% olova.

Pravilnim odlaganjem baterija pomoći ćete u sprečavanju potencijalnih negativnih posledica po životnu sredinu i zdravlje koje bi inače mogle biti uzrokovane neodgovarajućim rukovanjem otpadom. Recikliranje materijala pomaže u očuvanju prirodnih resursa. Tamo gde iz razloga bezbednosti, performansi ili zaštite podataka, proizvodi zahtevaju fiksnu vezu sa unutrašnjom baterijom/čelijom, to mora zameniti samo kvalifikovano osoblje.

Na kraju svog životnog veka isporučite proizvod na sabirno mesto pogodno za odlaganje električne i elektronske opreme, što će osigurati da se i unutrašnja baterija pravilno odlaže.

Za detaljnije informacije o recikliranju istrošene baterije ili proizvoda možete kontaktirati lokalnu službu za odlaganje otpada ili prodavnicu u kojoj ste ga kupili.

U svakom slučaju, proizvod morate odložiti u skladu sa propisima koji su na snazi u zemlji kupovine.

Bu kılavuz aşağıdaki elektrikli scooter modelleri için geçerlidir:

Adventurer Urban Camou Sentinel

İçindekiler

1. Güvenlik talimatları
2. Ambalajın içindekiler ve montaj
3. Ürünün genel görünümü
4. Bataryanın şarj edilmesi
5. Kumanda bilgileri / Kontrol paneli
6. Hızlı kılavuz
7. Katlayın ve taşıyın
8. Pilin ne kadar gideceği ve performans değerleri
9. Saklama, bakım ve temizlik
10. Uygulamayı yapılandırma
11. Teknik bilgi formu
12. Sorunların giderilmesi
13. Sorumluluk ve genel garanti şartları
14. Bertarafıla ilgili bilgiler

Kullanım kılavuzu

Orijinal talimatların çevirisi

Bu ürünü tercih ettiğiniz için teşekkür ederiz.

Bilgi, teknik destek, servis almak ve garanti şartlarını öğrenmek için satıcınıza başvurun veya www.jeepurbanemobility.com sitesini ziyaret edin

1. Güvenlik talimatları

ÖNEMLİ! Ürünü kullanmadan önce aşağıdaki güvenlik talimatlarını dikkatle okuyun ve uygulayın. İleride başvurmak veya yeni kullanıcılara vermek için bu kılavuzu saklayın.

İlk aylarda yaşanabilecek ciddi kazaları önlemek amacıyla kullanıma ilişkin temelleri öğrenmek için gereken süreyi kendinize tanıyın. Ürünün nasıl doğru kullanılacağı ve uygun eğitim kuruluşlarının nerelerde olduklarını öğrenmek amacıyla gereken desteği almak için satıcınızla iletişime geçin.

Ürünün kötü kullanılmasından, gerek karayolunda seyirle ilgili kurallara, gerekse bu kılavuzda verilen talimatlara uyulmamasından kaynaklı ihlallerden, yönetmeliklere uygun hareket etmemekten ve yasadışı eylemlerden kaynaklı kazalar ve anlaşmazlıklarda şirket doğrudan veya dolaylı her türlü sorumluluğu reddeder.

Bu ürün eğlenme ve dinlenme amacıyla kullanılmak içindir, tek bir kişi tarafından kullanılmalı, yolcu taşımak için kullanılmamalıdır, bu nedenle aynı anda birden çok kişi tarafından kullanılamaz.

Aracın kullanım amacında hiçbir şekilde değişiklik yapmayın, bu ürün akrobasi, müsabaka, eşya taşıma, başka araçları veya römork çekmek için uygun değildir.

Tehlikeleri önlemek ve gerek kendinizi, gerekse başkalarını en üst düzeyde korumak için bu **elektrikli scooter** sağduyulu bir şekilde, dolaşımında kullandığı ülkenin Karayolları Kanunlarında şart koşulan **kurallara** daima uyularak kullanılmalıdır.



Araç tasarımının gösterge niteliğindeki gereksinimleri:

Elektrikli Scooter Modeli	Jeep Urban Camou	Jeep Adventurer	Jeep Sentinel
Dönüş sinyalleri olmayan ürün kodu	JE-MO-210002	JE-MO-210001	-
Dönüş sinyalleri olan ürün kodu	JE-MO-210006 JE-MO-220003	JE-MO-210005 JE-MO-220002	JE-MO-210004 JE-MO-220001
MİN Kilo (Kg)	30	30	30
MAKS Kilo (Kg)	100	100	100
*MİN Yaş	14	14	14
*MAKS Yaş	65	65	65
MİN Boy (cm)	120	120	120
MAKS Boy (cm)	200	200	200

* Ürünü kullanmadan önce, sürücü için izin verilen en düşük yaş, ürünü kullanabilecek sürücü tipine ilişkin kısıtlamalar ve bu ürün tipinin kullanımıyla ilgili yürürlükte olan yerel mevzuatı kontrol edin ve bu mevzuata uyun.

Sürücünün kulağına ulaşan A ağırlıklı yayılan ses basıncı seviyesi (gürültü) 70 dB(A) değerinin altındadır.

Güvenlik uyarılarının grafik işaretleri

Bu kılavuzda güvenlik mesajlarını ayırt etmek için aşağıdaki grafik bildirim simgeleri kullanılmıştır. Bu simgeler, ürünün doğru ve güvenli kullanımı konusunda okuyucunun / kullanıcının dikkatini çekmektedir.



Dikkat edin

Ürünün zarar görmesini ve/veya tehlikeli durumların ortaya çıkmasını önlemek için uyulması gereken kuralları vurgular.



Artık riskler

Yaralanmaları ve maddi hasarları önlemek için kullanıcının dikkat etmesi gereken artık risklere neden olan tehlikelerin varlığını vurgular.

Genel uyarılar



DIKKAT

Kamuya açık bir yerde veya karayolunda bulunduğunuzda, bu kılavuzu harfi harfine uygulasanız dahi, diğer araçlar, engeller veya kişilerden kaynaklı ihlaller veya uygunsuz etimlere karşı bağışık olmadığınızı akıldan çıkarmamak önemlidir. Ürünün kötü şekilde kullanılması veya bu kılavuzda verilen talimatlara uyulmaması ciddi zararlara neden olabilir.

Bu ürün bir elektrikli araçtır. Ne kadar hızlı sürerseniz, fren mesafesi o kadar uzun olur. Kaygan, çamurlu, ıslak veya buzlu yollarda ani fren yapmak tekerleklerde kızaklamaya ve denge kaybına yol açabilir. Uygun bir hızda sürmek ve diğer araçlar ve yayalarla arada güvenli bir mesafe bırakmak gerekmektedir. Bilmediğiniz yollarda sürerken daha dikkatli olun. Ürünü kullanırken park ayağını açmayın, kişilerde ve üründe ağır hasar riski mevcuttur.



DIKKAT

Islak yollarda frenleme mesafesi kuru yollara kıyasla daha da artar ve yol tutuşu kayda değer düzeyde azalır!

Daha ihtiyatlı sürün, mesafelere dikkat edin!

Kendi güvenliğiniz için ürünü sürerken yaşanabilecek düşme veya yaralanmalara karşı korunmak amacıyla daima kask, dizlik ve dirseklik takın. Ürünü ödünc verdiğinizde sürücünün güvenlik ekipmanlarını giymesini sağlayın ve aracı nasıl kullanacağını açıklayın. Yaralanmaları önlemek için ürünü nasıl kullanılacağını bilmeyen kişilere ödünc vermeyin. Ürünü kullanmadan önce daima ayakbaki giyin.

Çocuklar scooter veya aksamıyla oynamamalı, temizlik ve bakım işlemlerini yapmalarına izin verilmemelidir.

Ürünü sürerken çocukları ve yayaları örkütmemeye dikkat edin. Bu kişilerin yanlarından geçerken zili kullanarak ikaz edin ve 6 km/s'lik en düşük hızı kullanarak yavaşlayın.

Sürüş davranışıyla ilgili talimat ve uyarılar

Koşullar	Onaylanan/öngörülen kullanım	Yanlış kullanım
Sürücüler	Tek kişi	Birden çok kişi, çocuklar ve hayvanlarla birlikte.
Güvenlik ekipmanı	Kask, dizlik, dirseklik, yansıtıcı yelek.	Ekipmansız.
Sürüş öncesi kontrol	Her kullanımdan önce frenleri ve ne kadar yıprandıklarını kontrol etmek, lastiklerin basıncına bakmak (tavsiye edilen değeri öğrenmek için lastiğin yanağına bakın), tekerleklerin aşınma durumunu, gazı, dönüş sinyallerini, ışıkları ve akünün şarj durumunu kontrol etmek.	Sürüşten önce ürünü hiçbir zaman kontrol etmemek.
	Alışladık sesler duyduğunuzda veya herhangi bir sorun olduğunu fark ettiğinizde, ürünü kullanmamak ve satıcınızı veya Yetkili Teknik Servisi aramak.	Gürültü ve sorun varken ürünü kullanmak.
Ürünü iterek yürümek	Gaz vermemek. Yaya geçitlerinden geçerken yürüyerek itmek	Gaz koluna basmak. Aracı yaya geçitlerinden geçerken sürmek.
	Yürüme hızı modu (6 km/s) yoksa, yayaların olduğu bölgelerde aracı itmek Aşırı kalabalık yerlerde aracı itmek.	Yürüme hızı modu (6 km/s) yoksa, yayaların olduğu bölgelerde aracı sürmek. Aşırı kalabalık yerlerde aracı sürmek.
Dururken	Bu ürünü süren kişinin, gidonu doğru bir yükseklikte tutarken her iki ayağını da yere kolayca basabilecek durumda olması.	Ürünü durur ve dengeli halde tutmamak. Seyir halinde veya dururken ürünün üzerine oturmak.

Koşullar	Onaylanan/öngörülen kullanım	Yanlış kullanım
Normal koşullarda sürüş	Gidona asılı hiçbir eşya olmaması.	Gidona asılı eşyaların dengesizliğe yol açması ve manevralar sırasında takılabilmesi.
	Gidonu her iki elle birden tutarak sürmek.	Gidonu tek elle tutarak veya hiç tutmadan sürmek.
	Telefon, akıllı saat, müzik çalar, kulaklık gibi cihazları kullanmamak.	Telefon, akıllı saat, müzik çalar, kulaklık gibi cihazları kullanmak.
	Her iki ayak da platformda rahat ve güvenli bir şekilde sürmek.	Ayaklardan biri veya ikisi birden platform dışındayken sürmek. Arka çamurluğun üzerinde durmak veya ağırlığını vermek yasaktır.
	Kask ve koruyucu ekipman kullanarak sürmek.	Kask ve koruyucu ekipman olmadan sürmek.
	Trafiğin yoğun olduğu veya aşırı kalabalık yerlerden uzak durarak, ör. özel bisiklet yolları, düz zeminli yüzeyler gibi kolay erişilebilen, düz ve sağlam yollarda sürmek.	Karayolunda, uzun mesafeli yollarda sürmek. Trafikli yollarda sürmek. Kaldırımlarda sürmek. Aşırı kalabalık yerlerde sürmek. Çok kaza olan yollarda sürmek. Kanallar, kıyıları, köprüler, denizler, göller ve akarsuların yakınlarında sürmek. Yürürlükteki mevzuata ve karayolları kanununa uymamak.
	Yürürlükteki yerel mevzuata ve karayolları kanununa uymak.	Yürürlükteki mevzuata ve karayolları kanununa uymamak.
	Daima ileri bakmak ve yakınlardaki tüm engeller, araçlar ve yayalara dikkat etmek.	Sürüş sırasında dikkati dağıtmak.
	Fark edildiğinden emin olduktan sonra, hızı azaltarak yön değiştirmek. Her koşulda güzergahı önceden belirlemek ve karayolları kanununa ve kolay yaralanabilir olanlara saygı göstererek hızı azaltmak. Üründe varsa, daima yön sinyallerini kullanmak.	Fark edildiğinden emin olmadan, yüksek hızda aniden yön değiştirmek. Aynı anda hem fren yapıp hem yön değiştirmek aracı dengesiz hale getirir. Yön sinyallerini kullanmamak.
	Yayalar varken yavaşlamak. Yaya bölgelerinde yürüme hızı modunu (6 Km/s) kullanmak. Zili kullanarak orada bulunduğu dair ikaz etmek.	Yayalar varken hızlanmak veya hızı aynı tutmak. Yaya bölgelerinde yürüme hızı modunu (6 Km/s) kullanmadan aracı sürmek. Zili kullanarak orada bulunduğu dair ikaz etmemek.
Düzensiz yol şartları: Yapay tümsekler / basamaklar / bozuk sahil	Ortalama bir hızda sürmek. Bozuk zeminde ilerlerken darbeleri daha iyi sönümlemek için dizleri hafifçe kırmak.	Yüksek hızda sürmek. Tümsekler ve kanallarda hızlanma, basamaklardan inmek, engellerin üzerinden atlamak, kaldırımlara çıkmak, kaba şekilde sürmek.

Koşullar	Onaylanan/öngörülen kullanım	Yanlış kullanım
Virajlarda, yokuş aşağı inişte, yakınlar da engeller, taşıtlar ve yaylar varken davranış	Güvenli mesafeyi korumak. Gazı kesmek. Fren yapmak ve yavaşlamak. Ortalama bir hızda sürmek ve güvenli şekilde fren yapmak. Kapılara ve baş üstü engellere dikkat etmek.	Güvenli mesafeye uymamak. Gaz vermek. Yüksek hızda sürmek, aniden fren yapmak. Baş üstü engellerin altından geçmek.
Görüş şartları	Güvenli şekilde sürebilecek biçimde yalnızca yeterli ışık varken sürmek. Işığın uygun olmadığı şartlarda (günbatımından yarım saat sonra, tüm gece boyunca ve hatta yoldaki görüşü engelleyen hava şartları olduğunda gündüzleri de, tünellerden geçerken) sürüş sırasında ürünün ışıklarını açmayı ve yansıtıcı yelek giymeyi veya bantlar takmayı unutmamak.	Işığın uygun olmadığı koşullarda, ışıklar kapalıyken ve yansıtıcı yelek veya bantlar takmadan sürmek.
Hava şartları	Meteorolojik açıdan en uygun (yağışsız) şartlarda sürüş.	Olumsuz hava şartlarında: yağmur altında, kar yağarken, yolda buz veya çamur varken, güçlü rüzgarda, sis sırasında sürmek.
Park etme	Araç ve yay dolaşımını engellemeyecek şekilde özel alanlarda. Düz zeminlere, aracın dengeli olduğundan emin olarak. Ürün kapatmak ve daima hırsızlığı önleyici bir cihaz kullanmak. Ürünle birlikte gelen park ayağını kullanmak.	Araç ve yay dolaşımını engelleyecek şekilde herhangi bir yere. Bozuk zeminlere ve aracın dengeli olduğundan emin olmadan. Ürünü açık halde, hırsızlığı önleyici cihaz kullanmadan gözetimsiz bırakmak.
Ekstrem sporlar/akrobasi	HAYIR	EVET. Kanallar, kıyıları, köprüler, denizler, göller ve akarsuların yakınlarında sürmek. Su birikintilerinde sürmek. Başka araçlarla yarışmak.
Ürünü sert darbelerle maruz bırakmak	HAYIR	EVET. Eşyaların veya kişilerin üzerine sürmek, basamaklardan veya yüksek yerlerden atlamak.

Düştükten sonra ne yapılacağı:

Gaz kolunun düzgün çalıştığından emin olun. Bunu yapmak için birkaç kez gazı açıp kapatın.

Frenlerin düzgün çalıştığını daima kontrol edin. Bunu yapmak için araçtan inin, aracı ileri doğru itin ve komuta yanıt verip vermediğini görmek için fren yapın.

Aracın tüm bileşenlerinin yerli yerinde ve emniyetli şekilde sabitlenmiş olduğunu kontrol edin.

Lastiklerin aşınma durumunu ve basınçlarını kontrol edin (tavsiye edilen değeri öğrenmek için lastiğin yanına bakın).

Frenler ve kablolardaki ısınmayı kontrol edin.

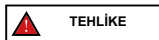

Frenler kullanım sırasında ısınabilir. Kullandıktan sonra dokunmayın.

2. Ambalajın içindekiler ve montaj

Ürün monte edilmiş haledir, gidonun ambalajda bulunan özel vidalarla takılması gerekecektir.

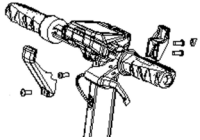
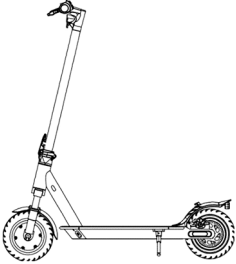
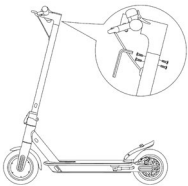
Model	Referans resim	Ambalajın içinde	Gidon montajı
Adventurer Urban Camou		<ul style="list-style-type: none">1x Allen anahtar1x Şarj cihazı4x Gidon vidası1x Hava odacığı4x Yapıştırma çıkartma1x Vita örtme plakası1x Taşıma kancası1x Lastik şişirme adaptörü	 <p>Görselde gösterilen parçaları doğru şekilde monte etmek için sonraki paragrafta belirtilen adımları uygulayın.</p>
Sentinel		<ul style="list-style-type: none">1x Allen anahtar1x Şarj cihazı4x Gidon vidası1x Hava odacığı4x Yapıştırma çıkartma1x Lastik şişirme adaptörü	 <p>4 ad. vidayı sıkmadan elinizle yerleştirin, ardından vidaları sıkarak ve gidonu sabitlemek için altigen anahtarını kullanın.</p>



Adımlar:

Urban Camou / Adventurer:

- Ambalajı açın ve üst ambalaj malzemelerini çıkarın.
- Gidon kolunu kaldırın ve kabloları ezmeye özen göstererek gidonu geçirin.
- Kapatma kolunu katlayarak gidonu kolonunu sabitleyin. Katlama mekanizması emniyet halkasını aşağı doğru itin.
- Gidon kolunun yanına kancayı yerleştirin ve 2 vidayı (kafa kalınlıkları düşük) sıkmadan geçirin.
- Vidayı (düşük kafalı) gidon kolunun karşı tarafındaki birinci deliğe geçirin.
- Daha önce yerleştirdiğiniz 3 vidayı sıkın.
- Vida örtme plakasını kalan delik ile kapak göstergesi arasına yerleştirin, vidayı (büyük kafalı) geçirin ve plakaya zarar vermeyecek şekilde yeterli ölçüde sıkın.
- Ürünü ambalajından çıkarın, park ayağını açın ve ürünün dengeli olduğunu kontrol edin.
- Gidon kolunu kapatma mekanizmasının ayarını yapın (gerekirse*).
- Lastik basınçlarını kontrol edin (tavsiye edilen değerleri öğrenmek için lastik yanağına bakın).

Sentinel:

- Ambalajı açın ve üst ambalaj malzemesini çıkarın.
- Gidonun direksiyon kolunu açın ve kapatma mekanizmasının kolunu katlayarak sabitleyin.
- Göstergenin besleme kablosunu ana kablo bağlantılarına bağlayın (gerekirse).
- Kablo'lara dikkat ederek gidonu gidon kolunun üstüne takın ve 4 vidayı geçirip, altıgen anahtarla sıkın.
- Ürünü ambalajından çıkarın
- Park ayağını açın ve ürünün dengeli olduğunu kontrol edin
- Gidon kolunu kapatma mekanizmasının ayarını yapın (gerekirse)**.

Model	Referans resim	* Ayarlama
Adventurer Urban Camou		Mekanizmanın dışında altıgen girintili bir vida bulunur. Gidon kolunu kapattıktan sonra çok dengeli değilse, kolunun dengesini arttırmak için mekanizmanın vidasını yeterli oranda gevşeterek veya sıkarak ayarlayın.
Sentinel		Kapatma mekanizmasının kolunun içinde bir altıgen vida bulunur. Gidon kolunu kapattıktan sonra çok dengeli değilse, kolunun dengesini arttırmak için mekanizmanın vidasını yeterli oranda gevşeterek veya sıkarak ayarlayın.

**DİKKAT**

Ürünü doğru şekilde monte edin. Montaj yaparken imalat hataları, anlaşılamayan adım açıklamaları olduğunu fark ederseniz veya montaj ya da ayarlamalar sırasında güçlük yaşarsanız, aracı sürmeyin ve teknik destek almak için satıcınızı arayın veya www.jeepurbanemobility.com sitesini ziyaret edin.

Üretici tarafından onaylanmayan aksesuarları ve/veya parçaları kullanmayın.

Boğulmaya neden olabilecek plastik parçaları (ambalaj malzemeleri dahil) ve küçük parçaları çocukların erişemeyecekleri yerlerde saklayın.

Üründe veya parçalarında herhangi bir şekilde değişiklik veya tadilat yapmak yasaktır; böyle bir işlem verimi düşürebilir, yapıya zarar verebilir ve hasarlara neden olabilir. Uygunsuz kullanım, kırılma veya üründe meydana gelen hasarlardan kaynaklı keskin kenarları giderin. İmalat kusurları olduğunu fark ederseniz, alışılmadık gürültü veya sorunlarla karşılaşırsanız, aracı sürmeyin ve teknik destek almak için satıcınızı arayın www.jeepurbanemobility.com adresini ziyaret edin.

3. Ürünün genel görünümü

Üretici firma, sürekli gerçekleşen teknik gelişmelerin ışığında ürünlerinde önceden bildirimde bulunmadan ve bu kılavuzu otomatik olarak güncellemeden üründe değişiklik yapma hakkını saklı tutar.

Bilgiler ve bu kılavuzun revizyonlarını görmek için www.jeepurbanemobility.com sitesini ziyaret edin

Adventurer / Urban Camou

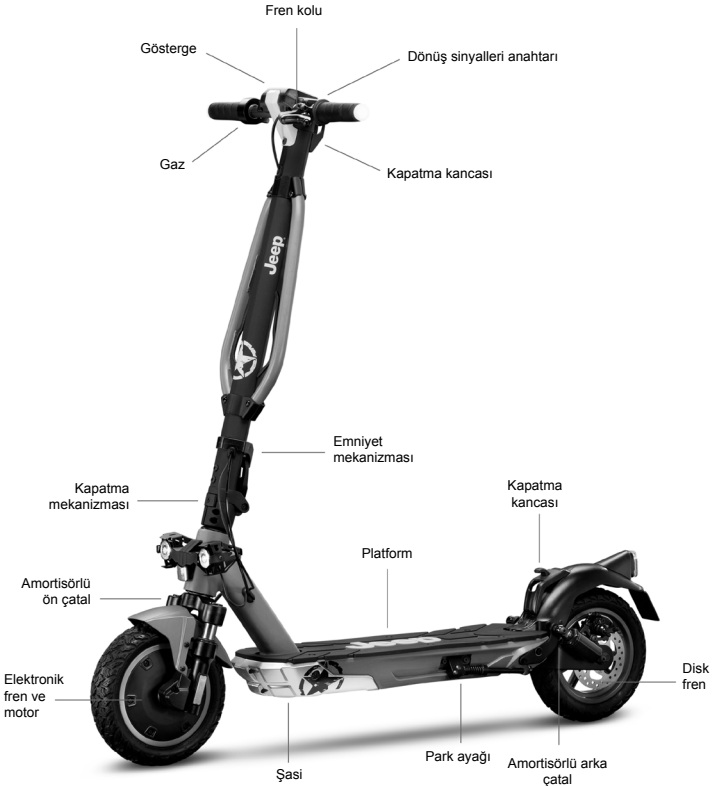

Sentinel

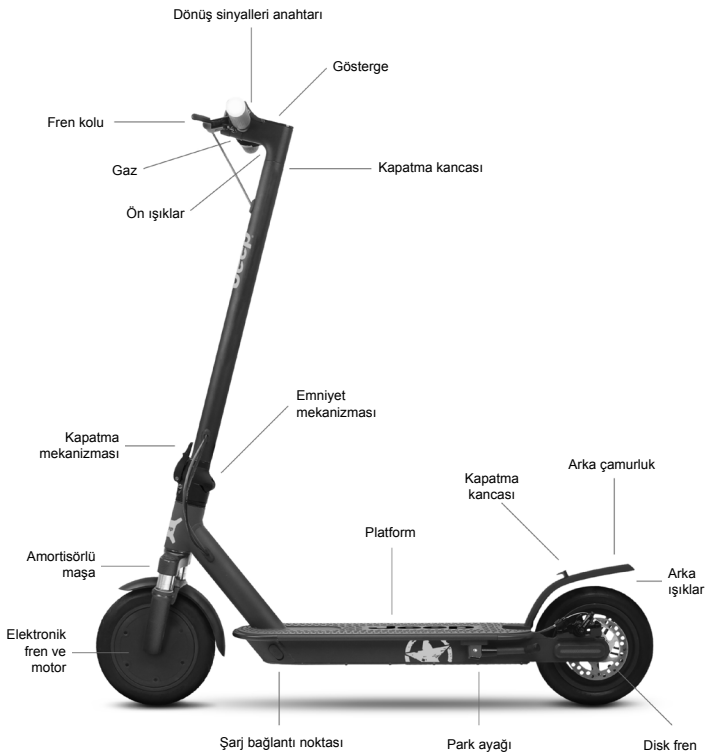

4. Bataryanın şarj edilmesi





DİKKAT

İlk kullanımda ürünü %100 oranında şarj edin. Ürünün, batarya şarj cihazının ve şarj bağlantı noktasının kuru olduğundan emin olun.

Talimatlar

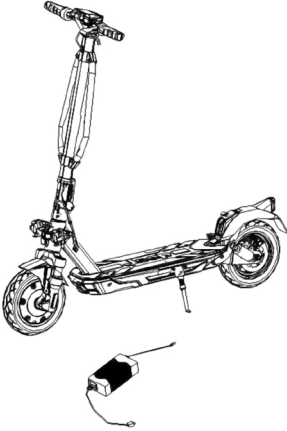
1. Park ayağını açın
2. Scooter'ı kapatın

Model	Referans resim	Talimatlar
Adventurer		<ul style="list-style-type: none">- Şarj bağlantı noktasının lastik kapağını çıkarın.- Şarj cihazını elektrik prizine, ardından da şarj bağlantı noktasına bağlayın.- Ürün tamamen şarj olduğunda, şarj cihazındaki ışığın rengi kırmızıyken (şarjda) yeşil (şarj tamamlandı) olur.- Şarj ettikten sonra şarj cihazını araçtan ayırın ve lastik kapatmayı geri takın.- Şarj cihazının fişini elektrik prizinden çekin.
Urban Camou		Şarj olurken scooter'ı çalıştırmayın.
Sentinel		<p> DİKKAT</p> <p>Şarj işlemi tamamlandığında şarj cihazında bulunan kırmızı ışık yeşil renk alacaktır.</p>



DİKKAT

Bu ürünü şarj etmek için YALNIZCA ürünle birlikte gelen şarj cihazını kullanın

Model	Şarj cihazı modeli	Çıkış gerilimi	Şarj süresi
Adventurer	HVE063-4200150	42V – 1,5A	7 saat
Urban Camou	HVE126-5460200	54,6V – 2,0A	5 saat
Sentinel	XHK-916-42015	42V – 1,5A	5 saat

Başka tip şarj cihazı kullanmak ürüne zarar verebilir veya başka potansiyel riskler doğurabilir. Gözetim altında olmadıkça ürünü asla şarj etmeyin. Şarj edilirken ürünü açmayın.

Faydalı ömrünü uzatmak için her kullanımdan sonra bataryayı tam şarj edin. Ürünü kullandıktan hemen sonra şarj etmeyin. Şarj etmeden önce ürünü bir saat kadar soğutmaya bırakın.

Ürün gerekenden daha uzun süre şarj edilmemelidir. Fazla şarj etmek bataryanın ömrünü kısaltır ve başka potansiyel risklere yol açar.

Bataryanın zarar görmemesi için aracın şarjının tamamen tükenmesine izin vermeyiniz tavsiye edilir.

Gerektiğinden daha uzun süre şarj etmekten kaynaklı hasar geri dönüşsüzdür ve sınırlı garanti kapsamında değildir. Hasar meydana geldiğinde batarya bir daha şarj edilemez (elektrik çarpmaları, kısa devre veya cihazın güvenliğinde ciddi sorunlara yol açabileceğinden bataryanın ehil olmayan kişilerce sökülmesi yasaktır). Örneğin tadillerde belirli bir süre kullanılmadığında ve üçüncü kişilere emanet edildiğinde tam şarjlı halde değil, kısmen şarj edilmiş (%20-%50 şarj) bırakın.

Şarj cihazını ve şarj kablolarını düzenli olarak gözle muayene edin. Şarj cihazının kablosunda bariz hasarlar varsa, başka hasarları ve/veya riskleri önlemek için şarj cihazını kullanmayın, değiştirilmesi için lütfen bizimle bağlantı kurun.

Bataryayla ilgili uyarılar

Batarya, sağlık ve çevre açısından tehlikeli olan lityum iyon hücrelerden ve kimyasal elemanlardan oluşur. Koku geliyorsa, maddeler çıkıyorsa veya aşırı ısınıyorsa ürünü kullanmayın. Ürünü veya bataryayı evsel atıklarla birlikte bertaraf etmeyin. Elektrikli ve elektronik cihazlar ile bataryaların yürürlükteki mevzuata tam uygun olarak bertarafından son kullanıcı sorumludur.

Kullanılmış, kusurlu ve/veya orijinal olmayan, başka model ve marka bataryaları kullanmayın.



Bataryayı ateşe veya ısı kaynaklarına yakın bırakmayın. Yangın ve patlama riski mevcuttur.

Bataryayı açmayın, sökmeyin, vurmayın, fırlatmayın, delmeyin veya bataryaya cisimleri takmayın.

Tehlikeli maddeler içerdiğinden bataryadan dışarı sızabilecek maddelere dokunmayın. Çocukların veya hayvanların bataryaya temas etmelerine izin vermeyin.

Bataryayı gereğinden fazla şarj etmeyin veya kısa devre yaptırmayın. Yangın ve patlama riski mevcuttur.

Bataryayı suya daldırmayın, suya, yağışa veya diğer sıvı maddelere maruz bırakmayın. Bataryayı doğrudan güneş ışığına, aşırı sıcak veya soğuğa (örneğin ürünü veya bataryayı doğrudan güneş ışığı altında bulunan bir aracın içinde uzun süre bırakmayın), patlayıcı gazlar veya alev içeren bir ortama maruz bırakmayın.

Bataryayı çatal, kolye, vb. gibi metal cisimlerle birlikte taşımayın veya saklamayın. Metal cisimlerle bataryanın kontakları arasında temas olması, bedensel hasarlara veya ölüme neden olabilen kısa devrelere yol açabilir.

5. Kumanda bilgileri / Kontrol paneli

Model	Görsel	Açıklama
Adventurer		A Gaz: Gaz vermek için aşağı doğru bastırın.
		B Çalıştırma düğmesi: Ürünü açmak/kapatmak için basın.
B Hız seviyesi değiştirme: İstediğiniz seviyeyi seçmek için tuşa (B) 2 kez basın.		
B Farlar: Yakmak/söndürmek için düğmeye 1 kez basın.		
C Fren kolu: Fren yapmak için sıkın.		
D Zil: Çalıştırmak için kola 1 kez basın.		
Urban Camou		

Sentinel		A	Zil: Çalıştırmak için kola 1 kez basın.
		B	Çalıştırma düğmesi: Ürünü açmak/kapatmak için basın.
		B	Hız seviyesi değiştirme: İsteddiğiniz seviyeyi seçmek için 2 kez basın.
		B	Farlar: Yakmak/söndürmek için düğmeye 1 kez basın.
		C	Fren kolu: Fren yapmak için sıkın.
D	Zil: Çalıştırmak için kola 1 kez basın.		

Model	Referans resim	İşaretler
Adventurer Urban Camou		<ol style="list-style-type: none"> 1. Batarya seviyesi: Bataryada kalan şarj seviyesini gösterir. 2. Hız göstergesi: Aracın anlık hızını gösterir. 3. Kilometre sayacı: Kat edilen mesafeyi gösterir. 4. TRIP: Tek oturumda kat edilen mesafeyi gösterir. 5. Farlar: Far yakma ikaz lambası. 6. 1. Seviye – ECO modu. 7. 2. Seviye – D modu. 8. 3. Seviye – S+ modu. 9. Bluetooth ikaz lambası: Kullanılabilir akıllı telefon bağlantısı. 10. Hız Sabitleyici: Hızı sabit tutar. Aynı hız birkaç saniye sabit tutulduğunda devreye girer. Göstergeden kısa bir sinyal sesi gelir. 11. Yürüme hızı modu: Arka lamba yanıp sönerken aracı itme yardımı.

<p>Sentinel</p>		<ol style="list-style-type: none"> 1. Hız göstergesi: Aracın anlık hızını gösterir. 2. 1. Seviye – ECO modu. 3. 2. Seviye – DRIVE modu. 4. 3. Seviye – SPORT modu. 5. Yürüme hızı modu: Arka lamba yanıp sönerken aracı itme yardımı. 6. Farlar: Far yakma ikaz lambası. 7. Hız Sabitleyici: Hızı sabit tutar. Aynı hız birkaç saniye sabit tutulduğunda devreye girer. Göstergeden kısa bir sinyal sesi gelir. 8. Kilometre sayacı: Kat edilen mesafeyi gösterir. 9. TRIP: Tek oturumda kat edilen mesafeyi gösterir. 10. Batarya seviyesi: Bataryada kalan şarj seviyesini gösterir.
-----------------	--	--

Yön göstergeleri (varsa)

Modeller*		
<p>Adventurer</p> <p>Urban Camou</p>	<p>Çalıştırma:</p>	<p>Bazı modellerde gidonun uç kısımlarına (sağ ve sol tarafa) yerleştirilmiş dönüş sinyalleri bulunur.</p> <p>Dönüş sinyalleri sürüş sırasında herhangi bir dönüşü zamanında bildirmek için gereklidir.</p> <div style="border: 1px solid black; padding: 5px; display: inline-block;"> DİKKAT </div> <p>Ürünü kullanmadan önce her defasında dönüş sinyallerinin doğru çalıştıklarını kontrol edin.</p>
<p>Sentinel</p>		<p>Dönüş sinyalleri sürüş sırasında herhangi bir dönüşü zamanında bildirmek için gereklidir.</p> <div style="border: 1px solid black; padding: 5px; display: inline-block;"> DİKKAT </div> <p>Ürünü kullanmadan önce her defasında dönüş sinyallerinin doğru çalıştıklarını kontrol edin.</p>

6. Hızlı kılavuz

- İlk kullanımda ürünü %100 oranında şarj edin.
- Lastik basınçlarını kontrol edin (tavsiye edilen değerleri öğrenmek için lastik yanağına bakın). Ürünün beyan edilen Km değerinin en azından %60'ına veya ilk 3 ayda azami hıza ulaşamaması halinde lastikler şişmiş olabilir, bu durumda gösterildiği gibi şişirmeleri gerekir.
- Frenleri kontrol edip, ayarlarını yapın.
- Göstergeyi açın.
- Ürünü düz bir zemine park edin.
- Gidonu iki elinizle birden sıkıca tutun. Bir ayağınızla platforma basın ve diğerini hafifçe itmek ve hız kazanmak için kullanın.



DİKKAT

Zero Start Fonksiyonu: İlerleme hızı 3 km/s değerini aştığında gaz devreye girer.

Güvenlikle ilgili nedenlerden ötürü ürün ilk başta durur haldeyken çalışması önlenecek şekilde ayarlanmıştır.

- Ürünü kullanırken viraj almak için bedeninizi sürüş yaptığınız yönde yatırın ve gidonu yavaşça döndürün.
- Ürünü durdurmak için gazı bırakıp, fren koluna basın
- Üzerinden inmek için önce ürünü tamamen durdurun. Ürün hareket halindeyken inmek yaralanmalara neden olabilir.
- Her kullanımdan önce frenleri ve ne kadar yıprandıklarını kontrol edin, lastiklerin basıncına bakın (tavsiye edilen değeri öğrenmek için lastiğin yanağına bakın), tekerleklerin aşınma durumunu dönüş sinyallerini, ışıkları ve akünün şarj durumunu kontrol edin.

Fren kollarının ayarlanması

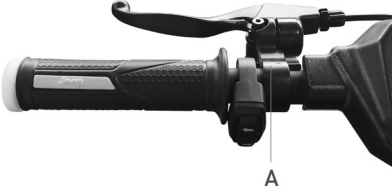
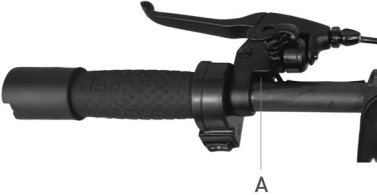
Adventurer / Urban Camou	Yönergeler
	Vidayı (A) sökerek, gerektiğinde fren kolunun konumunu ayarlayabilirsiniz. Konum ayarını yaptıktan sonra vidayı (A) tekrar sıkın.
Sentinel	Yönergeler
	Vidayı (A) sökerek, gerektiğinde fren kolunun konumunu ayarlayabilirsiniz. Konum ayarını yaptıktan sonra vidayı (A) tekrar sıkın.

Model	Görseller	Yönergeler
<p>Adventurer</p> <p>Urban Camou</p> <p>Sentinel</p>		<p>Fren çok sıkı veya çok gevşek olduğunda, vidayı (A) gevşetmek için Allen anahtarı kullanın, ardından fren kablosunu ayarlayın (fren çok sıkıysa fren kablosunu yukarı doğru kısaltın, çok gevşekse fren kablosunu aşağı doğru çekin) ardından vidayı (A) yeniden sıkın.</p> <p>Fren kaliperi ile diskinin doğru hizalandığını kontrol edin. Gerekirse disk üzerindeki konumu / hizalamayı ayarlamak için (B) ve (C) vidalarını kullanın.</p>

7. Katlayın ve taşıyın

Elektrikli Scooter'ın kapalı olduğundan emin olun. Gidon kolunu elinizle tutun, kolu çekin, gidonun kolunu platforma doğru katlayın ve yerine geçirin.

Adventurer / Urban Camou	Yönergeler
	<div style="border: 1px solid black; padding: 5px; display: inline-block; text-align: center;"> DİKKAT </div> <p>Katladıktan sonra gidon kolunu bir veya iki elinizle birden tutarak kaldırın.</p> <p>Taşıırken ürünü sıkıca tuttuğunuzdan emin olun. Ürünün ağırlığını taşımaya devam edebileceğinizden emin değilseniz, ürünü kaldırılmış halde taşımaya devam etmeyin. Aniden bırakılırsa ürün düşerek ağır da olabilen yaralanmalara yol açabilir ve zarar görebilir.</p>

8. Pilin ne kadar gideceği ve performans değerleri

Aracın şarjının ne kadar gittiği ve performansı çeşitli değişkenlere bağlıdır:

Arazi: Düz zeminde sürüş yapmak, şarjın bozuk yollarda ve yokuş yukarı sürüşte olduğundan daha uzun gitmesine ve daha yüksek performans elde etmeye olanak tanır.

Kullanıcının kilosu: Kilo arttıkça şarj daha kısa gidecek, aracın performansı daha düşük olacaktır.

Sıcaklık: Scooter'in çok soğuk veya çok sıcak ortamda sürülmesi şarjın ne kadar gideceğini ve performansı etkiler.

Sürüş hızı ve tarzı: Akışı ve sabit bir sürüş şarjın daha uzun süre gitmesini sağlar. Sürekli hızlanmak, yavaşlamak ve manevra yapmak şarjın çok çabuk bitmesine neden olur. Düşük hızlar şarjın daha uzun süre gitmesini sağlar.

Bakım: Zamanında şarj etmek, doğru bakım yapmak ve lastik basınçlarını düzenli kontrol etmek şarjın daha uzun süre gitmesini ve performansın zaman içinde düşmemesini sağlar.

Bataryanın şarj seviyesi performans üzerinde etkilidir; şarj seviyesi ne kadar düşük olursa özellikle yokuş yukarı sürerken hız performansı o kadar düşer.

9. Saklama, bakım ve temizlik



DİKKAT

Ürün gövdesinde lekeler varsa, bunları nemli bir bezle temizleyin. İnatçı lekeler söz konusu olduğunda üzerine nötr deterjan uygulayın, bir fırçayla fırçalayın, ardından nemli bezle temizleyin. Plastik bileşenlerde çizikler varsa, zımpara kağıdı veya aşındırıcı başka bir malzemeyle bunları giderin. Ağır şekilde hasar görmesini önlemek için ürünü alkol, benzin, kerosen veya diğer korozyona yol açan ve uçucu kimyasal çözücülerini kullanarak temizlemeyin. Ürünü yüksek basınçlı su jeti kullanarak temizlemeyin. Su sızması elektrik çarpmalarına veya başka ağır sorunlara yol açabileceğinden, temizlik sırasında ürünün kapalı, şarj kablosunun ayrılmış ve lastik tapanın kapalı olduğundan emin olun. Bataryaya su sızması iç devrelerin hasar görmesine, yangın veya patlama riskine neden olabilir. Bataryaya su sızdığından şüpheleniyorsanız, bataryayı kullanmayı derhal bırakın ve kontrol edilmek üzere teknik servise veya satıcınıza gönderin.

Ürün kullanılmayacağı zaman kuru ve serin bir yerde kapalı olarak saklayın. Dış mekanda veya araba içinde uzun süre tutmayın. Aşırı güneş ışığı, aşırı ısınma ve aşırı soğuklar lastiklerin yaşlanmasını hızlandırır ve gerek ürünün, gerekse bataryanın faydalı ömrünü kısaltır. Yağışa veya suya maruz bırakmayın, suya daldırmayın ve suyla yıkamayın.

Çeşitli civatalı elemanların, özellikle tekerlek akslarının, katlama ve taşıma sisteminin, direksiyon sisteminin, fren sisteminin sıklığını, şasi, çatalar ve süspansiyonların iyi durumda olduklarını düzenli aralıklarla kontrol edin. Somanlar ve kendi kendine sıkıştırma özellikli tüm diğer tespit sistemleri verimlerini yitirebilir, dolayısıyla bu bileşenlerin periyodik olarak kontrol edilmeleri ve sıkılmaları gerekir.

Tüm mekanik bileşenlerde olduğu gibi bu ürün de yıpranmaya ve güçlü gerilimlere maruz kalır. Malzemeler ve çeşitli bileşenler çeşitli şekillerde gerilimler nedeniyle yıpranabilir veya yorgunluk gösterebilir. Bileşenin faydalı ömrü aşılacak olursa, aniden kırılarak sürücünün yaralanmasına neden olabilir. Gerilime en çok maruz kalan bölgelerde herhangi bir çatlak, çizik veya renk değişimi söz konusu bileşenin ömrünün dolduğunu ve değiştirilmesi gerektiğini gösterir.

Lastiklerin aşınma durumlarını kontrol edin: Lastiklerde kesikler, çatlaklar, yabancı cisimler, anormal şişikler, parça eksikliği ve diğer hasarlar olmamalıdır.

Ürünü kendi başınıza sökmeye veya onarmaya kalkışmayın. Scooter'in tüm bileşenleri teknik servis tarafından değiştirilmelidir, bu konuda daha fazla bilgi almak için satıcınızı arayın veya www.jeepurbanemobility.com sitesini ziyaret edin

10. Uygulamayı yapılandırma

Bu ürün Jeep e-mobility uygulamasıyla eşleştirilebilir. Bu uygulama ürünü doğrudan kendi akıllı telefonunuzdan kontrol etmenize olanak tanır.



Uygulamayı açın ve kendi uygulama hizmetinizde verilen talimatları izleyin.



DİKKAT

Uygulamanın kullanılabilmesi ve çalışabilmesi için çeşitli izinleri vermek gerekebilir.

Uygulama sürümü uygulama hizmetinizde güncellenebilir. Yeni özelliklerden yararlanmak için güncellemeleri sık sık kontrol etmeniz ve cihazınıza uygulamanın daima en son sürümünü yüklemeniz tavsiye edilir.

Sürüş sırasında cihazınızı kullanmayın.

11. Teknik bilgi formu

Genel bilgiler

	Adventurer		Urban Camou		Sentinel	
Şasi	magnezyum alaşımı		magnezyum alaşımı		alüminyum ve çelik	
Süspansiyonlar	Ön ve arka		Ön ve arka		ön	
Hız	JE-MO-210001 JE-MO-210005	JE-MO-220002	JE-MO-210002 JE-MO-210006	JE-MO-220003	JE-MO-210004	JE-MO-220001
	Yürüme hızı: ≤ 6km/s L2: ≤ 15km/s L3: ≤ 20km/s L4: ≤ 25km/s (azami hız) *	Yürüme hızı: ≤ 6km/s L2: ≤ 10km/s L3: ≤ 15km/s L4: ≤ 20km/s (azami hız) *	Yürüme hızı: ≤ 6km/s L2: ≤ 15km/s L3: ≤ 20km/s L4: ≤ 25km/s (azami hız) *	Yürüme hızı: ≤ 6km/s L2: ≤ 10km/s L3: ≤ 15km/s L4: ≤ 20km/s (azami hız) *	Yürüme hızı: ≤ 6km/s L2: ≤ 10km/s L3: ≤ 20km/s L4: ≤ 25km/s (azami hız) *	Yürüme hızı: ≤ 6km/s L2: ≤ 10km/s L3: ≤ 15km/s L4: ≤ 20km/s (azami hız) *
Azami eğim**	%18		%26		%18	
Frenler	Ön elektronik fren ve arka disk fren		Ön elektronik fren ve arka disk fren		Ön elektronik fren ve arka disk fren	
Lastikler	Ebat: 10" tubeless Basınç: 44PSI/3BAR		Ebat: 10" tubeless Basınç: 44PSI/3BAR		Ebat: Hava hazneli 8,5" Basınç: 50PSI/3.5BAR	
Azami yük	100kg		100kg		100kg	
Sürücü	Ülkenizde yürürlükte olan mevzuata bakın					
Çalışma sıcaklığı	-5°C / 45°C		-5°C / 45°C		-0°C / 45°C	
Koruma seviyesi	IPX4		IPX4		IPX4	
Şarj süresi	yaklaşık 7 saat		yaklaşık 5 saat		yaklaşık 5 saat	
Tam şarjda kat edeceği mesafe**	40km'ye kadar		45km'ye kadar		25km'ye kadar	
Elektrik sistemi						
Motorun anma gücü	≤ 0,35kW; 350W Fırçasız		≤ 0,5Kw; 500W Fırçasız		≤ 0,35kW; 350W Fırçasız	
Motorun azami gücü	0,515Kw; 515W		0,7Kw; 700W		0,515kW; 515W	
Gösterge	3,5" LED		3,5" LED		Bütünleşik LED	
Batarya	36V 10.4Ah 374Wh		48V 9.6Ah 461Wh		36V 7.5Ah 270Wh	
Düşük gerilim koruması	30V ± 0,5V		40V ± 0,5V		31V ± 1V	
Akım sınırı	18A		18A		18A	
Kers	Evet		Evet		Evet	
Işıklar	Ön ve arka LED		Ön ve arka LED		Ön ve arka LED	
Özellikler	Uygulamayla Bluetooth		Uygulamayla Bluetooth		Uygulamayla Bluetooth	
Ölçüler						
Net ağırlık	18,5kg		19,5kg		12,9kg	
Brüt ağırlık	22,8kg		23,8kg		15,4Kg	
Açık haldeki ürünün boyutları	1195 x 473 x 1168mm		1195 x 473 x 1168mm		1060 x 480 x 1190	
Kapalı haldeki ürünün boyutları	1195 x 473 x 515mm		1195 x 473 x 515mm		1060 x 480 x 480	
Ambalaj boyutları	1230 x 210 x 535mm		1230 x 210 x 535mm		1090 x 175 x 590	

* Karayolları kanununa ve dolaşımın yapıldığı ülkede yürürlükte olan yönetmeliklere daima uygun hareket edin.

** Sürücünün ağırlığına, yol şartlarına ve sıcaklığa göre değişir.

12. Sorunların giderilmesi

Sorun	Nedeni	Çözümü
Motor çalışmıyor	Elektrik sorunu, hata kodu var	Teknik servisi arayın
Tahrik tekerleği dönmüyor	Frenlerde sorun var Motor kilittir	Frenleri ayarlayın, sorun devam ederse teknik servisi arayın Tekerleğin doğru sıkılıkta olduklarını kontrol edin, tekerleğin araç çalıştırılmadan döndüğünü kontrol edin. Sorun devam ederse teknik servisi arayın
Motor çalışırken kapanıyor	Motorda aşırı ısınma var Hata kodu var	Aracı durdurun ve soğumasını bekleyin Teknik servisi arayın
Şarj edildikten sonra ürün açılmıyor veya birkaç km gittikten sonra kapanıyor.	Batarya hasar görmüş	Teknik servisi arayın
Batarya şarj tutmuyor veya ürün çalışmıyor	Bağlantı sorunları var Batarya bağlı değil (çıkarılabilen bataryalı modellerde) Batarya tükenmiş Batarya hasar görmüş Şarj cihazında sorunlar var	Teknik servisi arayın Güç konektörünün bağlı olduğundan emin olun. Bataryayı %100 dolana kadar şarj edin Teknik servisi arayın Şarj cihazını değiştirin

Hata kodu tablosu

Model	Kod	Yönergeler	Çözümü
Adventurer	E01	Aşırı akım koruması	Aracı kapatın, aracı yeniden başlatmadan önce birkaç dakika bekleyin
	E02	Düşük gerilim koruması	Bataryayı şarj edin, sorun giderilmezse teknik servisi arayın
	E03	Aşırı gerilime karşı koruma	Teknik servisi arayın
	E04	Motorda arıza var	Teknik servisi arayın
	E05	Merkez MOS arızası	Teknik servisi arayın
	E06	Merkez MOS arızası	Teknik servisi arayın
	E07	Merkez sinyali hatası	Teknik servisi arayın
Urban Camou	E08	Aşırı ısınma koruması	Aracı kapatın, sorun giderilmediyse aracı yeniden başlatmadan önce birkaç dakika bekleyin, teknik servisi arayın
	E09	Gaz kolunda arıza var	Teknik servisi arayın
	E10	Fren kolu sensöründe arıza var	Teknik servisi arayın
	E11	Işık tesisatında sorun var	Teknik servisi arayın
	E12	Gösterge iletişimde hata var	Teknik servisi arayın
	E13	Açma düğmesinde arıza var	Teknik servisi arayın

Model	Kod	Yönergeler	Çözümü
Sentinel	E01	Motor arızası	Teknik servisi arayın
	E02	Merkez MOS arızası	Teknik servisi arayın
	E03	Fren sensörü arızası (kesme)	Teknik servisi arayın
	E04	Gaz kolunda arıza var	Teknik servisi arayın
	E05	Düşük gerilim koruması	Bataryayı şarj edin, sorun giderilmezse teknik servisi arayın
	E06	Gösterge iletişimde hata var	Teknik servisi arayın
	E07	Aşırı akım koruması	Teknik servisi arayın
	E08	Merkez sinyali hatası	Teknik servisi arayın
	E09	Fırçasız motor sorunu \ bloke	Teknik servisi arayın

13. Sorumluluk ve genel garanti şartları

Kask ve diğer koruyucu donanımları kullanılmaktan kaynaklı tüm riskler sürücüyeye aittir.

Şu konularda yürürlükteki yerel mevzuata uyma yükümlülüğü sürücüyeye aittir:

1. Sürücü için izin verilen en düşük yaş
2. Ürünü kullanabilecek sürücü tipiyle ilgili kısıtlamalar
3. Mevzuatta geçen tüm diğer konular

Sürücü ayrıca ürünü verimli çalışır ve bakımlı durumda ve temiz olarak tutmak, önceki bölümlerde açıklandığı gibi kendi yetki alanına giren güvenli kontrollerini titizlikle yapmak, ürünü hiçbir şekilde kurcalamamak ve bakımla ilgili tüm belgeleri saklamakla sorumludur.

Aşağıdaki durumlarda eşyalar veya kişilere yönelik zararlarda şirket yanıt vermez ve bunlardan hiçbir şekilde sorumlu değildir:

- Ürünün talimat kılavuzunda belirtilenlere aykırı veya uygunsuz şekilde kullanılması.
- Satın alınmasının ardından üründe tadilat yapılması veya tamamının ya da bileşenlerinin bazılarının kurcalanması.

Ürünün sürücünün yanlış davranışlarına atfedilemeyen nedenlerden dolayı arızalanması halinde veya genel garanti şartlarına başvurmak istediğinizde satıcınızı aramanızı veya www.jeepurbanemobility.com sitesini ziyaret etmenizi rica ederiz

Kazara meydana gelen ve/veya Alıcının sorumluluğuna atfedilebilen olaylardan ya da Ürünün kullanım amacına ve/veya Ürüne ekli teknik belgelerde belirtilenlere uygun kullanılmamasından veya mekanik aksamda ayar yapılmamasından, kolay yıpranabilen malzemelerdeki doğal yıpranmadan veya montaj hataları, bakımın ihmal edilmesi ve/veya ürünün talimatlara aykırı şekilde kullanılmasından kaynaklanan arıza veya bozulmalar hiçbir zaman Yasal Ürün Garantisi uygulama alanına girmez.

Örneğin, aşağıdakiler Ürünle ilgili Yasal Garantinin kapsamı dışında kabul edilir:

- Çarpma, düşme, kazalar veya çarpışmalardan kaynaklı hasarlar, delinmeler.
- Uygun olmayan ortamlarda (ör.: yağış ve/veya çamur varken, neme veya aşırı ısı kaynaklarına maruz kalacak şekilde, kum veya diğer maddelerle temas halinde) kullanımdan, maruziyetten veya depolamadan kaynaklı hasarlar
- Yola çıkabilmesi için gereken ayarların ve/veya mekanik aksamda, mekanik disk frenlerde, gidonda, lastiklerde, vb. bakım yapılmamasından, hatalı kurulumdan ve/veya parçalar ve/veya bileşenlerin hatalı montajından kaynaklı hasarlar
- Kolay yıpranabilen malzemelerdeki doğal yıpranma: Mekanik disk frenler (ör.: balatalar, kaliperler, disk, kablolar), lastikler, platform, contalar, rulmanlar, led ışıklar ve lambalar, park ayağı, gidon, çamurluklar, lastik aksam (platform), kablo konektörlerinin kablo bağlantıları, çıkartmalar ve yapıstırıcılar, vb.
- Ürünün bakımının uygunsuz yapılması ve/veya bataryasının uygunsuz kullanılması.
- Ürünün parçalarının kurcalanması ve/veya zorlanması.
- Ürünün bakım veya parça değişikliği işlemlerinin yanlış veya yetersiz şekilde yapılması.
- Ürünün uygunsuz şekilde kullanılması (ör.: Aşırı yük, müsabakalarda ve/veya kar getiren ya da kiralama faaliyetlerinde kullanılması).
- Ürün üzerindeki bakım, onarım ve/veya müdahalelerin yetkili olmayan üçüncü taraflarca yapılması.
- Alıcı tarafından yapıldığında Üründe nakliye kaynaklı hasarların olması.
- Orijinal olmayan yedek parçaların kullanılmasından kaynaklı hasarlar ve/veya kusurlar.

Sizleri www.jeepurbanemobility.com/en/support/ sitesinde bulunan garanti şartlarının en güncel haline başvurmaya davet ediyoruz

14. Bertarafılgili bilgiler

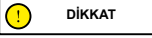

DİKKAT

Ömürlerini tamamlamış elektrikli ve elektronik cihazların işlenmesi (Avrupa Birliđi ölkelerinin tümünde ve ayrı toplama sistemine sahip diđer Avrupa sistemlerinde geçerlidir)

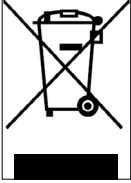

Ürünün veya ambalajının üzerinde bulunan bu simge, ürünün normal evsel atık olarak kabul edilemeyeceđi, bunun yerine atık elektrikli ve elektronik ekipmanın (AEEE) geri dönüştürülmesine özel bir toplama noktasına teslim edilmesi gerektiđi anlamına gelir.

Bu ürünün dođru şekilde bertaraf edilmesini sađlayarak, uygunsuz şekilde bertaraf edilmesi halinde dođabilecek çevre ve sađlık üzerindeki potansiyel olumsuz sonuçları önlemeye katkıda bulunacaksınız.

Malzemelerin geri dönüştürülmesi dođa kaynaklarının korunmasına yardımcı olur.

Bu ürünün geri dönüştürülmesi ve bertarafı konusunda atık bertarafına yönelik yerel hizmetlerle veya ürünü satın aldıđınız satıř noktasıyla iletiřime geçebilirsiniz.

Her durumda bertarafın satın alındıđı ölkede yürürlükte olan mevzuata göre yapılması gerekmektedir.

Özellikle tüketiciler AEEE'leri kentsel atıklarla birlikte bertaraf etmemek, bunun yerine iki şekilde teslim ederek bu tür atıkların ayrı toplanmasına katılmak zorundadırlar:

- Belediyeye ait Toplama Merkezlerinde (Çevreci alanlar, ekolojik bölümler olarak da anılır), doğrudan veya sunulduđu yerlerde belediyenin toplama hizmetleri aracılıđıyla.
- Yeni elektrikli ve elektronik cihazların satıř noktalarında.

Burada küçük ebatlı (en uzun kenarı 25 cm'nin altında) olan AEEE ürünlerini ücretsiz teslim edebilirken, daha büyük boyutlu ürünlerde 1'e karřılık 1 şekilde, yani eřdeđer işlevlere sahip yenisini satın alırken eskisini teslim edebilirsiniz.

Ayrıca 1'e karřılık 1 yöntemi, AEEE ürününün boyutundan bağımsız olarak yeni EEE ürününün tüketici tarafından alındıđı sırada daima mevcuttur.

Elektrikli veya elektronik ekipmanın istismara dönük şekilde bertaraf edilmesi çevrenin korunması konusunda yürürlükte olan mevzuatta öngörölen yaptırımların uygulanmasına neden olabilir.

AEEE ürünlerde pil veya akü varsa, bunlar çıkarılmalı ve özel ayrı toplamaya tabi tutulmalıdır.



DİKKAT

Tükenmiş pillerin işlenmesi (Avrupa Birliđi ölkelerinin tümünde ve ayrı toplama sistemine sahip diđer Avrupa sistemlerinde geçerlidir)

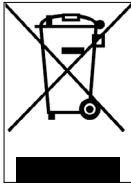

Ürünün veya ambalajının üzerinde bulunan bu simge, pilin normal evsel atık olarak kabul edilemeyeceđini bildirir. Bazı pil tiplerinde bu simge kimyasal simgesiyle birlikte kullanılabilir.

Pil %0,0005'ten fazla cıva veya %0,004'ten fazla kurřun içeriyorsa, Cıva (Hg) veya Kurřun (Pb) kimyasal simgeleri de eklenir.

Bu pillerin ve akülerin dođru şekilde bertaraf edilmesini sađlayarak, uygunsuz şekilde bertaraf edilmesi halinde dođabilecek çevre ve sađlık üzerindeki potansiyel olumsuz sonuçları önlemeye katkıda bulunacaksınız. Malzemelerin geri dönüştürülmesi dođa kaynaklarının korunmasına yardımcı olur. Güvenlik, performans ve verilerin korunması nedeniyle ürünlerin bir dahili pile/aküye sabit bađlantı gerektirdiđi durumlarda bu yalnızca ehil teknik servis personeli tarafından deđiřtirilebilir.

Ömrünü tamamladıđında ürünü elektrikli ve elektronik ekipman bertarafına uygun toplama noktalarına teslim edin: Bu aynı zamanda içindeki pilin de dođru şekilde işleme tabi tutulmasını sađlayacaktır.

Bu tükenen pillerin ve akülerin veya ürünün geri dönüştürülmesi ve bertarafı konusunda atık bertarafına yönelik yerel hizmetlerle veya ürünü satın aldıđınız satıř noktasıyla iletiřime geçebilirsiniz.

Her durumda bertarafın satın alındıđı ölkede yürürlükte olan mevzuata göre yapılması gerekmektedir.

يسري هذا الدليل لأجهزة السكوترات الكهربائية التالية:

Adventurer Urban Camou Sentinel

الفهرس

1. تعليمات السلامة
2. محتوى العبوة والتجميع
3. نظرة عامة على المنتج
4. إعادة شحن البطارية
5. معلومات عن أدوات التحكم / لوحة التحكم
6. دليل سريع
7. الثني والنقل
8. مدة البطارية ومعدلات الأداء
9. الحفظ والصيانة والنظافة
10. تهيئة التطبيق
11. الوثيقة الفنية
12. حل المشكلات
13. المسؤولية وشروط الضمان العامة
14. معلومات بشأن التخلص

دليل الاستخدام

ترجمة التعليمات الأصلية

نشكركم على اختياركم هذا المنتج.

بشأن المعلومات والدعم الفني والمساعدة ومن أجل الإطلاع على شروط الضمان العامة، اتصل بالموزع في منطقتك أو تفضل بزيارة الموقع www.jeepurbanemobility.com

1. تعليمات السلامة

هـام! اقرأ بعناية التعليمات التالية واتبعها قبل استخدام المنتج. احفظ هذا الدليل حتى تتمكن أنت أو المستخدمين الجدد من الرجوع إليه في المستقبل. خذ الوقت الكافي لتعلم قواعد الممارسة من أجل تقادي أي حادث خطير والذي يمكن أن يحدث في الأشهر الأولى. اتصل بالموزع في منطقتك لتلقي الدعم المناسب بشأن طرق الاستخدام الصحيحة للمنتج أو لتوجيهك إلى مؤسسة تدريب مناسبة.

تُغني الشركة نفسها من أية مسؤولية مباشرة أو غير مباشرة ناتجة عن الاستخدام السيئ للمنتج وعن عدم الامتثال بما يتعلق بكلٍ من لوائح الطرق والتعليمات الواردة في هذا الدليل والناتجة عن الحوادث والتراعات الناشئة عن عدم الالتزام باللوائح وعن الإجراءات غير القانونية.

يجب استخدام هذا المنتج للأغراض الترفيهية ويجب استخدامه من قِبل شخصٍ واحدٍ فقط ولا يجب استخدامه لنقل الركاب، وبالتالي لا يجوز استخدامه من قبل أكثر من شخصٍ واحدٍ في نفس الوقت.

لا تقم بأي طريقة من الطرق بتغيير الغرض من استخدام المركبة، هذا المنتج غير مناسب للقيام بالاكروبات أو المناقصات أو نقل الأشياء أو جر مركبات أو ملحقات أخرى.

يجب استخدام **السكوتر الكهربائي** بحذر، مع الالتزام دائماً بالقواعد المفروضة من قانون الطريق في بلد السير، من أجل تجنب الأخطار واتخاذ أقصى درجات العناية بنفسك وبالآخرين.



تنبيه

المتطلبات الإرشادية الخاصة بتصميم المركبة:

Jeep Sentinel	Jeep Adventurer	Jeep Urban Camou	موديل السكوتر الكهربائي
-	JE-MO-210001	JE-MO-210002	كود المنتج بدون أسهم
JE-MO-210004	JE-MO-210005	JE-MO-210006	كود المنتج شاملاً الأسهم
JE-MO-220001	JE-MO-220002	JE-MO-220003	
30	30	30	الحد الأدنى للوزن (كجم)
100	100	100	الحد الأقصى للوزن (كجم)
14	14	14	* الحد الأدنى للعمر
65	65	65	* الحد الأقصى للعمر
120	120	120	الارتفاع (سم) الحد الأدنى
200	200	200	الارتفاع (سم) الحد الأقصى

* قبل استخدام المنتج، اطلع على اللوائح المحلية السارية بشأن الحد الأدنى للسماح به للقائد والقيود المتعلقة بنوع القائدين الذين يجوز لهم استخدام المنتج وبشأن استخدام هذا النوع من المنتجات واتباعها.

مستوى الضغط الصوتي (الضوضاء) المنبعث الموزون A على أذن القائد أقل من 70 ديسيبل (A).

شكل بياني لتحذيرات السلامة

من أجل تحديد وسائل السلامة في هذا الدليل، سيتم استخدام رموز الإشارة التصويرية التالية. إنها تقوم بوظيفة جذب انتباه القارئ/المستخدم من أجل تحقيق الاستخدام الصحيح والأمن للمنتج.

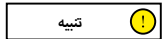

تنبيه

توخُّ الانتباه

يوضح القواعد المطلوب الالتزام بها لتجنب إلتلاف المنتج و/أو منع حدوث مواقف خطيرة.

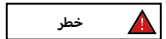

خطر

المخاطر المتبقية

يوضح وجود أخطار والتي تسبب مخاطر متبقية والتي يجب على المستخدم أن يولي الانتباه لها لتفادي الإصابات أو الأضرار المادية.

تنبيه



من المهم أن تضع في اعتبارك أنه عند تواجدك في مكان عام أو على الطريق، حتى إذا اتبعت هذا الدليل بحذافيره، فإنك لست مصمماً ضد الإصابات الناتجة عن الانتهاكات أو الإجراءات غير المناسبة المتخذة تجاه مركبات أخرى أو عواقب أو أشخاص. يمكن أن يتسبب الاستخدام السيئ للمنتج أو عدم الالتزام بالتعليمات الواردة في هذا الدليل في حدوث أضرار جسيمة.

هذا المنتج عبارة عن عربة كهربائية. كلما زادت سرعة قيادتها، كلما طالت المسافة اللازمة للفرملة. يمكن أن تؤدي الفرملة الطارئة على الطرق الزلقة أو الموحلة أو المبللة أو المغطاة بالتلوج إلى انزلاق العجلات وفقدان التوازن. من الضروري الحفاظ على سرعات مناسبة ومسافة آمنة من المركبات الأخرى أو المشاة. يجب إبلاغ المزيد من الانتباه عند القيادة على الطرق غير المعروفة. لا تفتح الحامل أثناء استخدام المنتج، يمكن أن ينشأ خطر حدوث أضرار شخصية جسيمة أو تلفيات شديدة بالمنتج.

تنبيه



على الطرق المبللة، تزيد مساحة الفرملة ويقل الالتصاق بالأرض بشكل ملحوظ بالمقارنة بالطرق الجافة!

قم بالقيادة بحذر أكبر، مع الالتزام بالمسافات!

من أجل سلامتك، ارتد دائماً: الخوذة وواقيات الركبة وواقيات اليرقوق لحماية نفسك من حالات السقوط المحتملة ومن الإصابات أثناء قيادة المنتج. عند إعاقة المنتج، اطلب من القائد ارتداء معدات السلامة واشرح له كيفية استخدام المركبة. من أجل تفادي الإصابات، لا تُعبر المنتج إلى أشخاص يجهلون كيفية استخدامه. ارتد دائماً الحذاء قبل استخدام المنتج.

يجب ألا يلعب الأطفال بالسكوتر أو بمكوناته، ولا يجب أن يُسمح لهم بإجراء عمليات التنظيف والصيانة.

عند قيادة المنتج، يجب إبلاغ انتباه إلى عدم إفراج الأطفال والمشاة عند المرور من خلفهم، أبلغهم باستخدام الجرس وأبطن السرعة باستخدام السرعة الصغرى البالغة 6 كم/ساعة.

تعليمات وتحذيرات بشأن السلوك أثناء القيادة

الشروط	الاستخدام المناسب/المحدد	استخدام غير مناسب
القائدين	واحد	عدة أشخاص، مع أطفال أو حيوانات.
معدات السلامة	الخوذة، وسائد حماية الركبة، وسائد حماية الكوع، السترة العاكسة للضوء.	لا توجد معدات.
الفحص قبل القيادة	قبل كل استخدام، افحص الفرامل وتأكد من عدم تآكلها، افحص ضغط الإطارات (انظر إلى جانب الإطار للتعرف على القيمة الموصى بها)، تأكد من عدم تآكل العجلات، افحص المُسرِّع والأسهم والمصابيح وحالة شحن البطارية. إذا لاحظت ضوضاء غير معتادة أو أي خلل، لا تستخدم المنتج واتصل بالموزع في منطقتك أو خدمة الدعم الفني المعتمدة.	عدم فحص المنتج مطلقاً قبل القيادة.
	إذا لاحظت ضوضاء غير معتادة أو أي خلل، لا تستخدم المنتج واتصل بالموزع في منطقتك أو خدمة الدعم الفني.	استخدام المنتج مع وجود ضوضاء وأوجه خلل.
السير مع دفع المنتج	عدم الإسراع. الدفع أثناء السير على خطوط عبور المشاة في مناطق المشاة إن كانت غير مزودة بخطوط عبور المشاة (6 كم/ساعة) في المناطق شديدة الازدحام.	الضغط على المُسرِّع. قيادة العربة على خطوط عبور المشاة. قيادة المركبة في مناطق المشاة إن كانت غير مزودة بخطوط عبور المشاة (6 كم/ساعة). قيادة العربة في المناطق شديدة الازدحام.
في وضع الوقوف	يجب أن يتمكن الشخص الذي يفقد هذا المنتج وإسناد كلنا قديمه على الأرض بسهولة مع الإمساك بالمقود على ارتفاع صحيح.	عدم القدرة على الحفاظ على المنتج ثابتاً ومتوازناً. الجلوس على المنتج أثناء السير أو في وضع الوقوف.

الشروط	الاستخدام المناسب/المحدد	استخدام غير مناسب
	لا تعلق أي شيء في المقود.	تسبب الأشياء المعلقة بالمقود عدم الاستقرار ويمكن أن تسبب إعاقة أثناء المناورة.
	قم بقيادة بكتنا يدبك على المقود.	القيادة بيد واحد فقط أو بدون اليدين.
	لا تستخدم أجهزة مثل الهواتف والساعات الذكية ومشغلات الموسيقى وساعات الرأس.	استخدام أجهزة مثل الهواتف والساعات الذكية ومشغلات الموسيقى وساعات الرأس.
	القيادة بكتنا القدمين على المنصة بطريقة مريحة وآمنة.	القيادة بقدم واحدة أو بالقدمين خارج المنصة.
	القيادة بالخوذة ومعدات الحماية.	يُحظر وضع وتركيز الوزن على حاجز الطين الخلفي.
	القيادة على طرق يسهل الوصول إليها وناعمة ومكثرة، تجنب المناطق ذات المرور الكثيف أو المناطق شديدة الازدحام: على سبيل المثال، المضمار المخصص للدرجات، الأسطح ذات الأرضية الناعمة.	القيادة على الطرق شديدة الازدحام.
القيادة في الظروف الطبيعية	التزم باللوائح المحلية السارية وقانون الطرق.	القيادة في المناطق شديدة الازدحام. القيادة على الأرصفة. القيادة في المناطق شديدة الازدحام. القيادة على الطرق الوعرة جداً. القيادة بالقرب من: الوديان والجروف والموازي والبحر والبحيرات والأنهار. عدم الالتزام باللوائح السارية وقانون الطرق. عدم الالتزام باللوائح السارية وقانون الطرق.
	انظر دائماً إلى الأمام وانبه إلى جميع العقبات والمركبات والمشاة القريبين.	الشروط أثناء القيادة.
	غير الاتجاه بعد التأكد من أن الغير قد شاهدك واعتدل في السرعة، في جميع الحالات، اطلع مقدماً إلى المسار وخفف سرعتك مع الالتزام بقانون الطرق واحترام الأكثر ضعفاً. استخدم دائماً إشارات الاتجاه إن توفرت على المنتج.	تغيير الاتجاه فجأة أثناء السير بسرعة عالية دون التأكد من أن الغير قد شاهدك. الكبح والانعطاف في نفس الوقت يجعل المركبة غير مستقرة. عدم استخدام إشارات الاتجاه.
	الإبطاء في وجود المشاة.	أسرع أو حافظ على السرعة ثابتة في وجود المشاة.
	استخدام خطوط عبور المشاة في مناطق المشاة (6 كم/ساعة). أبلغ عن تواجدك باستخدام الجرس.	القيادة بدون استخدام خطوط عبور المشاة في مناطق المشاة (6 كم/ساعة). عدم الإبلاغ عن تواجدك باستخدام الجرس.
ظروف الطريق غير المنتظمة: مطبات صناعية/دزج/سطح الطريق وعر	القيادة بسرعة معتدلة. اتن ركبتك قليلاً لامتصاص أفضل للصدمات عند عبور سطح غير منتظم.	القيادة بسرعة عالية. الإسراع فوق المطبات والخفر، النزول على الدزج، القفز فوق العوائق، الصعود على الأرصفة، القيادة بصلاية.
	حافظ على مسافة آمنة. توقف عن الإسراع. قم بالكبح والتباطؤ. القيادة على سرعة معتدلة والفرملة بطريقة آمنة. إلءاء الانتباه للأبواب والعقبات الأخرى الموجودة على ارتفاع.	عدم الالتزام بالمسافة الآمنة. الإسراع. القيادة بسرعة عالية، الكبح المفاجئ. المرور تحت العقبات المرتفعة.

الشروط	الاستخدام المناسب/المحدد	استخدام غير مناسب
ظروف الرؤية	قمر بالقيادة فقط في حالة وجود ضوء كافٍ للقيادة بطريقة آمنة. في حالة القيادة في ظروف الإضاءة غير المواتية (من نصف ساعة بعد غروب الشمس، طوال فترة الظلام وأيضاً أثناء النهار، إذا كانت الظروف الجوية تمنع رؤية الطريق أو إذا كنت تمر داخل أنفاق) نذكرك بتشغيل المصابيح الموجودة على المنتج وارتداء سترة أو حمالات عاكسة.	القيادة في ظروف الإضاءة غير المواتية والمصابيح مطفأة مع عدم استخدام سترة أو حمالات عاكسة.
ظروف الطقس	القيادة في الحالات الجوية المثالية (بدون مطر).	القيادة في ظروف معاكسة: تحت المطر، عند تساقط الثلوج، في وجود الجليد أو الطين على الطريق، أثناء هبوب رياح قوية، في حالة الضباب.
الرُكن	في المناطق المخصصة دون إعاقة حركة المركبات والمشاة. على الأسطح الملساء، مع التأكد من الاستقرار. أطفئ المنتج واستخدم دائماً جهازاً مضاداً للسرقة. استخدم الحامل المرفق.	في أي مكان، مع إعاقة حركة المركبات والمشاة. على أسطح وعرة وبدون التأكد من الاستقرار. ترك المنتج قيد التشغيل، دون مراقبة وبدون جهاز مضاد للسرقة.
ممارسة الرياضات الخطرة/ الأكروبات	لا	نعم. القيادة بالقرب من: الوديان والجروف والموائج والبحر والبحيرات والأنهار. القيادة فوق البرك. التسابق مع المركبات الأخرى.
تعريض المنتج لصدمة قوية	لا	نعم. الارتقاء فوق الأشياء أو الأشخاص، الارتقاء من على الدرج أو من الأعلى.

ماذا تفعل بعد السقوط:

تأكد من أن ذراع المُسرّع يعمل بشكلٍ صحيح. للقيام بذلك، قمر بالإسراع والإبطاء لأكثر من مرة.

تأكد دائماً من أن الفرامل تعمل بشكلٍ صحيح. لعمل ذلك، انزل من المركبة وادفعها نحو الأمام واكبح للتأكد من أن الفرامل تستجيب للأوامر.

تأكد من أن جميع مكونات المركبة في مكانها ومثبتة بطريقة آمنة.

افحص تأكل وضغط الإطارات (انظر إلى جانب الإطار للتعرف على القيمة الموصى بها).

تحقق من عدم تأكل الفرامل والكابلات.

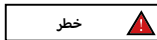

قد تصبح الفرامل ساخنة أثناء الاستخدام. لا تلمسها بعد الاستخدام.

2. محتوى العبوة والتجميع

المنتج مُجمَع، سيتم تركيب المقود بواسطة المسامير المخصصة لها الواردة في العبوة.

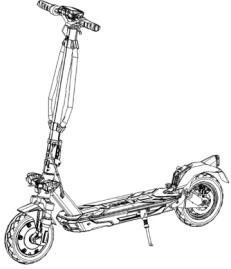
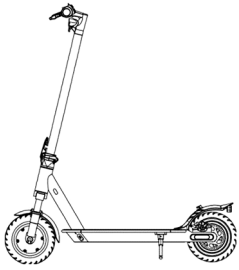
الموديل	صورة مرجعية	في العبوة	تركيب المقود
<p>Adventurer</p> <p>Urban Camou</p>		<p>1 × مفتاح أن</p> <p>1 × الشاحن</p> <p>4 × مسامير المقود</p> <p>1 × إطار داخلي</p> <p>4 × ملصقات</p> <p>1 × شريحة تغطية المسامير</p> <p>1 × خطاف النقل</p> <p>1 × وصلة تهيتة لنفخ الإطارات</p>	<p>اتبع الخطوات الواردة في الفقرة التالية لإجراء تجميع صحيح للأجزاء الموضحة في الصورة.</p>
<p>Sentinel</p>		<p>1 × مفتاح أن</p> <p>1 × الشاحن</p> <p>4 × مسامير المقود</p> <p>1 × إطار داخلي</p> <p>4 × ملصقات</p> <p>1 × وصلة تهيتة لنفخ الإطارات</p>	<p>أدخل الـ 4 مسامير يدويًا بدون ربطها، ثم استخدم المفتاح السداسي المرفق لربطها وتثبيت المقود.</p>

الخطوات:

Urban Camou / Adventurer

- افتح العبوة وأزل مواد التغليف العلوية.
- ارفع عمود التوجيه وأدخل المقود مع الانتباه إلى عدم سحق الكابلات.
- ثبت عمود التوجيه عن طريق ثني رافعة الغلق. ادفع نحو الأسفل حلقة الأمان الخاصة بألية الثني.
- ضع الخطاف على الجانب الداخلي لعمود التوجيه وأدخل المسامير (برأس منخفض) بدون إحكام ربطها.
- أدخل المسامير (برأس منخفض) في الثقب الأول على الجانب المقابل لعمود التوجيه.
- أحكم ربط الـ 3 مسامير التي تم إدخالها مسبقًا.
- ضع شريحة تغطية المسامير بين الثقب المتبقي وغطاء الشاشة، أدخل المسامير (برأس كبيرة) واربطه بما يكفي لتفادي إتلاف الشريحة.
- أخرج المنتج من العبوة، وافتح الحامل ثلاثي القوائم، وتحقق من ثبات المنتج.
- قم بتنفيذ ضبط آلية غلق ذراع التوجيه (إن لزم الأمر*).
- راجع ضغط الهواء في الإطارات (انظر الإطار من الجانب لمعرفة القيمة الموصى بها).

- افتح العبوة وأزل الغلاف العلوي.
- افتح ذراع التوجيه الخاص بالمقود وثبته عن طريق ثني رافعة آلية الغلق.
- قم بتوصيل كابل الطاقة الخاص بالشاشة بمجموعة الكابلات الرئيسية (إن لزم الأمر).
- قم بتركيب المقود على عمود التوجيه مع الانتباه إلى الكابلات وأدخل الـ 4 مسامير وأحكم ربطها بواسطة المفتاح السداسي.
- أخرج المنتج من العبوة
- افتح الحامل وتأكد من استقرار المنتج
- قم بتنفيذ ضبط آلية غلق ذراع التوجيه (إن لزم الأمر)**.

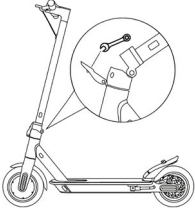
الموديل	صورة مرجعية	* الضبط
<p>Adventurer</p> <p>Urban Camou</p>		<p>يوجد على الجزء الخارجي من الآلية مسمار بتجويف سداسي. إذا تبين أن عمود التوجيه الخاص بالمقود غير مستقر بعد الإغلاق، اضبط مسمار الآلية عن طريق ربطه أو فكّه بما يكفي لزيادة استقرار عمود التوجيه.</p>
<p>Sentinel</p>		<p>يوجد مسمار سداسي داخل رافعة آلية الغلق. إذا تبين أن عمود التوجيه الخاص بالمقود غير مستقر بعد الإغلاق، اضبط مسمار الآلية عن طريق ربطه أو فكّه بما يكفي لزيادة استقرار عمود التوجيه.</p>

تنبيه



قم بتجميع المنتج على نحو صحيح. إذا تبين، أثناء التجميع، وجود بعض العيوب في التصنيع أو أن الخطوات غير واضحة أو إذا واجهت صعوبات في التجميع نفسه أو في عمليات الضبط، لا تقم بقيادة المركبة واتصل بالموزع في منطقتك أو تفضل بزيارة الموقع www.jeepurbanemobility.com لتلقي الدعم الفني.

لا تستخدم ملحقات وأجزاء إضافية غير معتمدة من الشركة المصنعة.

أبني الأطفال بعيداً عن الأجزاء البلاستيكية (بما في ذلك مواد التنظيف) والأجزاء الصغيرة التي يمكن أن تؤدي إلى الاختناق.

يُحظر تعديل أو تحويل المنتج أو أجزائه بأي طريقة من الطرق، قد يؤدي ذلك إلى الإضرار بالكفاءة والهيكل والتسبب في أضرار. تخلص من أية حواف حادة ناتجة عن الاستخدام غير المناسب أو الترسو أو التلفيات اللاحقة بالمنتج. إذا تبين وجود بعض عيوب في التصنيع أو إذا اكتشفت ضوضاء غير معتادة أو أي خلل، لا تقم بقيادة المركبة واتصل بالموزع في منطقتك أو تفضل بزيارة الموقع www.jeepurbanemobility.com لتلقي الدعم الفني.

3. نظرة عامة على المنتج

يهدف التطوير التكنولوجي المستمر، تحتفظ الشركة المصنعة بالحق في تعديل المنتج دون إشعار مسبق ودون أن يتر تحديث هذا الدليل أوتوماتيكياً. لمزيد من المعلومات ومن أجل الإطلاع على عمليات المراجعة الخاصة بهذا الدليل تفضل زيارة الموقع www.jeepurbanmobility.com

Adventurer / Urban Camou

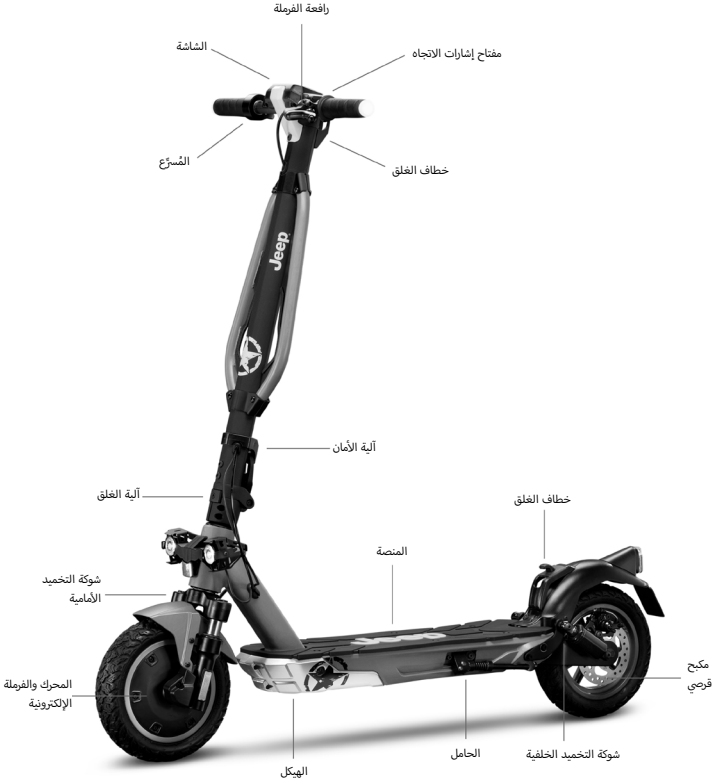

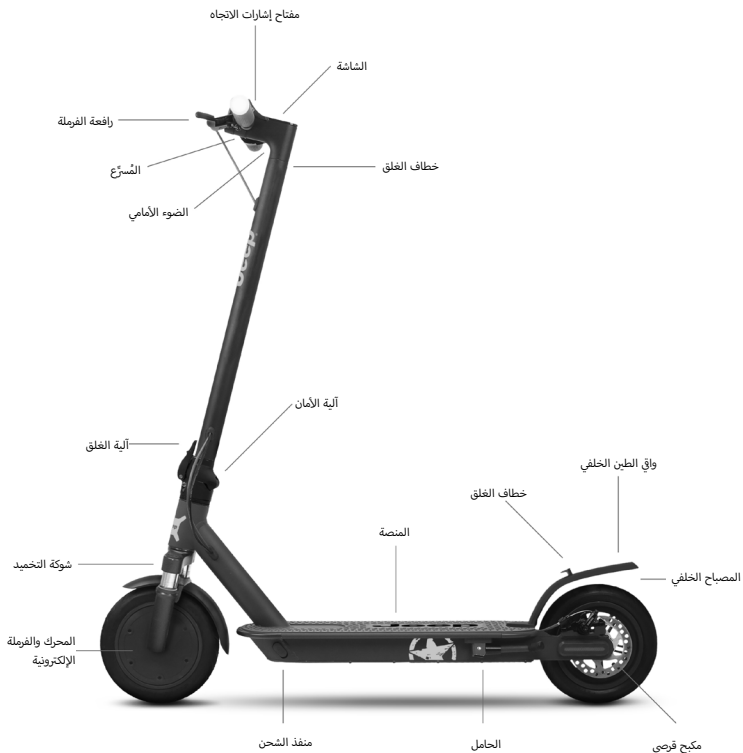

4. إعادة شحن البطارية

تنبيه



عند الاستخدام الأول، اشحن المنتج بنسبة 100%. تأكد من جفاف المنتج وشاحن البطارية ومنفذ الشحن.

التعليمات

1. افتح الحامل

2. أطفئ السكوتر

الموديل	صورة مرجعية	التعليمات
Adventurer		<ul style="list-style-type: none"> - أزل الغطاء المطاطي من على منفذ الشحن. - قم بتوصيل الشاحن بمقبس التيار الكهربائي ثم بمنفذ الشحن. - عند اكتمال شحن المنتج، تحول اللصبة الموجودة على الشاحن من اللون الأحمر (قيد الشحن) إلى اللون الأخضر (اكتمل الشحن). - بعد الشحن، افصل الشاحن عن العربة وأعد إدخال الغطاء المطاطي. - افصل الشاحن من مقبس التيار الكهربائي.
Urban Camou		لا تقم بتشغيل السكوتر الكهربائي أثناء شحنه.
Sentinel		<p style="text-align: center;">تنبيه</p> <p>سيصبح الضوء الأحمر الموجود على المغذي أخضر اللون عند انتهاء عملية الشحن.</p>

من أجل شحن هذا المنتج، لا تستخدم إلا الشاحن المرفق			
الموديل	موديل شاحن البطاريات	الجهد الناتج	مدة الشحن
Adventurer	HVE063-4200150	42 فولت - 1.5 أمبير	7 ساعة
Urban Camou	HVE126-5460200	54,6 فولت - 2.0 أمبير	5 ساعة
Sentinel	XHK-916-42015	42 فولت - 1.5 أمبير	5 ساعة

يمكن أن يتسبب استخدام نوع آخر من الشاحن في تلف المنتج أو يؤدي إلى مخاطر محتملة أخرى. لا نشحن المنتج أبداً بدون مراقبة. لا تقم بتشغيل الجهاز أثناء إعادة الشحن. بعد كل استخدام، أعد شحن البطارية بالكامل من أجل إطالة العمر التشغيلي الخاص بها. لا نشحن المنتج فوراً بعد الاستخدام. اترك المنتج ليبرد لمدة ساعة على الأقل قبل الشحن. يجب عدم شحن المنتج لفترات طويلة. يؤدي الشحن المفرط إلى التقليل من عمر البطارية ويؤدي إلى مخاطر إضافية محتملة. يُنصح بعدم السماح بأن تفرغ بطارية العربة تماماً من أجل تفادي إتلاف البطارية.

يؤدي الغياب الطويل للشحن إلى ضرر لا يمكن إصلاحه ولا يعطيه الضمان المحدود بمجرد حدوث التلف، لا يمكن إعادة شحن البطارية (يُحظر تفكيك البطارية من قبل عمالة غير مؤهلة، حيث قد يؤدي ذلك إلى حدوث صعقات كهربائية أو ماس كهربائي أو حتى حوادث كبيرة تفسد السلامة). في حالة غيابه لفترة معينة، على سبيل المثال لفناء الأجزاء، وتر إسناد الجهاز إلى الغير، اتركه في حالة شحن جزئي (20-50% من الشحن)، وليس مشحونًا بالكامل.

بصفة منتظمة، قم بإجراء فحص بصري للشاحن وكابلات الشاحن. إذا ظهرت أضرار واضحة على كابل الشاحن، فلا تستخدمه لتجنب المزيد من الأضرار وأو المخاطر، يرجى الاتصال بنا لاستبداله.

تحذيرات بشأن البطارية

البطاريات مكونة من خلايا من أيونات الليثيوم وعناصر كيميائية خطيرة على الصحة والبيئة. لا تستخدم المنتج إذا كان يُصدر روائح أو مواد أو حرارة مفرطة. لا تتخلص من المنتج أو من البطارية مع المخلفات المنزلية. يتحمل المستخدم النهائي المسؤولية عن التخلص من الأجهزة الكهربائية والإلكترونية والبطاريات طبقاً لجميع اللوائح السارية.

تجنب استخدام البطاريات المستعملة وأو المعيبة وأو غير الأصلية أو الخاصة بموديلات أو علامات تجارية أخرى.

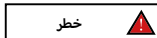

لا ترك البطارية بالقرب من النار أو مصادر الحرارة. خطر الحريق أو الانفجار.

لا تفتح البطارية ولا تفككها ولا تصرب البطارية أو ثقفها أو تنقيها أو تلصق أشياء بها.

لا تلمس أي مواد تتسرب من البطارية، نظراً لأنها تحتوي على مواد خطيرة. لا تترك الأطفال أو الحيوانات تلمس البطارية.

لا تُفُط في شحن البطارية أو تُجرى عليها دائرة قصيرة. خطر الحريق أو الانفجار.





لا تعرض البطارية أو تعرضها للماء أو للمطر أو لآية مواد سائلة أخرى. لا تعرض البطارية لأشعة الشمس المباشرة أو الحرارة أو البرودة الشديدين (على سبيل المثال، لا تترك المنتج أو البطارية في سيارة تحت ضوء الشمس المباشر لفترة طويلة من الوقت) ولا تعرضها لبيئة تحتوي على غازات متفجرة أو أسنة اللهب.

لا تنقل البطارية ولا تخزنها مع أشياء معدنية مثل دبائس الشعر والفولاذ، الخ. قد يؤدي التلامس بين الأشياء المعدنية ونقاط التلامس بالبطارية إلى حدوث ماس كهربائي والذي يؤدي إلى إصابات جسدية أو الوفاة.

5. معلومات عن أدوات التحكم / لوحة التحكم

الموديل	صورة	الوصف
Adventurer		A المرسر: اضغط نحو الأسفل للإسراع.
		B زر التشغيل: اضغط عليه من أجل تشغيل/إطفاء المنتج.
		B تغيير مستوى السرعة: اضغط 2 مرة على المفتاح (B) من أجل اختيار المستوى المرغوب به.
		B الكشافات: اضغط 1 مرة على الزر من أجل إشعالها/إطفاءها.
		C ذراع الفرملة: قم بشد الذراع من أجل الكبح. D الجرس: اضغط 1 مرة على الذراع من أجل تشغيله.
Urban Camou		A الجرس: اضغط 1 مرة على الذراع من أجل تشغيله.
		B زر التشغيل: اضغط عليه من أجل تشغيل/إطفاء المنتج.
		B تغيير مستوى السرعة: اضغط 2 مرة من أجل اختيار المستوى المرغوب به.
		B الكشافات: اضغط 1 مرة على الزر من أجل إشعالها/إطفاءها.
		C ذراع الفرملة: قم بشد الذراع من أجل الكبح. D الجرس: اضغط 1 مرة على الذراع من أجل تشغيله.
Sentinel		A الجرس: اضغط 1 مرة على الذراع من أجل تشغيله.
		B زر التشغيل: اضغط عليه من أجل تشغيل/إطفاء المنتج.
		B تغيير مستوى السرعة: اضغط 2 مرة من أجل اختيار المستوى المرغوب به.
		B الكشافات: اضغط 1 مرة على الزر من أجل إشعالها/إطفاءها.
		C ذراع الفرملة: قم بشد الذراع من أجل الكبح. D الجرس: اضغط 1 مرة على الذراع من أجل تشغيله.

الرموز	صورة مرجعية	الموديل
<ol style="list-style-type: none"> 1. مستوى البطارية: يشير إلى شحن البطارية المتبقي. 2. عداد السرعة: يشير إلى السرعة اللحظية للمركبة. 3. ODO: إجمالي المسافة المقطوعة. 4. TRIP: مسافة الجلسة على حدة. 5. الكشافات: لمبة إشعال الكشافات. 6. المستوى 1 - الوضع الاقتصادي. 7. المستوى 2 - الوضع D. 8. المستوى 3 - الوضع S+. 9. لمبة Bluetooth: توصيل الهاتف الذكي متاح. 10. Cruise Control: الحفاظ على السرعة. يتم تنشيطه بعد الحفاظ على نفس السرعة لبضع ثوانٍ. سَتُصَدِرُ الشاشة زنباً قصيراً. 11. وضع السائر: يساعد في دفع المركبة مع وميض المصباح الخلفي. 		<p>Adventurer</p> <p>Urban Camou</p>
<ol style="list-style-type: none"> 1. عداد السرعة: يشير إلى السرعة اللحظية للمركبة. 2. المستوى 1 - الوضع الاقتصادي. 3. المستوى 2 - وضع DRIVE. 4. المستوى 3 - وضع SPORT. 5. وضع السائر: يساعد في دفع المركبة مع وميض المصباح الخلفي. 6. الكشافات: لمبة إشعال الكشافات. 7. Cruise Control: الحفاظ على السرعة. يتم تنشيطه بعد الحفاظ على نفس السرعة لبضع ثوانٍ. سَتُصَدِرُ الشاشة زنباً قصيراً. 8. ODO: إجمالي المسافة المقطوعة. 9. TRIP: مسافة الجلسة على حدة. 10. مستوى البطارية: يشير إلى شحن البطارية المتبقي. 		<p>Sentinel</p>

		الموديلات*
<p>في الموديلات التي توجد بها مؤشرات الاتجاه، فإنه يتم وضعها عند طرفي المقود (الجانب الأيمن والجانب الأيسر).</p> <p>تفيد مؤشرات الاتجاه من أجل الإشارة بشكل فوري إلى أي تغيير في الاتجاه أثناء القيادة.</p>	<p>التشغيل:</p> 	<p>Adventurer</p> <p>Urban Camou</p>
<p>تنبيه </p> <p>قبل كل استخدام للمنتج، تأكد من التشغيل الصحيح لمؤشرات الاتجاه.</p>		
<p>تفيد مؤشرات الاتجاه من أجل الإشارة بشكل فوري إلى أي تغيير في الاتجاه أثناء القيادة.</p> <p>تنبيه </p> <p>قبل كل استخدام للمنتج، تأكد من التشغيل الصحيح لمؤشرات الاتجاه.</p>		<p>Sentinel</p>

6. دليل سريع

- عند الاستخدام الأول، اشحن المنتج بنسبة 100%.
- قم بإجراء فحص لضغط الإطارات (اطلع على جانب الإطار للتعرف على القيمة الموصى بها). إذا لم يصل المنتج إلى نسبة 60% على الأقل من الكيلومترات المعلنة أو لم يصل إلى السرعة القصوى في الـ 3 أشهر الأول من الاستخدام، فربما تكون العجلات قد فرغت مجدداً من الهواء، لذلك سيلزم استعادة الضغط على النحو المبين.
- قم بإجراء فحص وضبط للفرامل.
- قم بتشغيل الشاشة.
- ضع المنتج على سطح مستوي.
- أمسك المقود بقوة بكتنا اليدين. اصعد على المنصة بقدم واحدة واستخدم الأخرى لإعطاء دفعة خفيفة لنفسك وتنفيذ التسريع.



تنبيه



وظيفة البداية من الصفر: يتم تشغيل المُسرِّع بمجرد أن تتجاوز سرعة التقدم 3 كم/ساعة.

لدواعي السلامة، يتم ضبط المنتج مبدئياً لتجنب بدء التشغيل من وضع الوقوف.

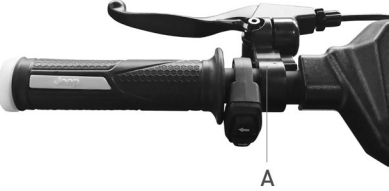

- عند قيادة المنتج، قم بإمالة الجسم في اتجاه القيادة أثناء الانعطاف وأدر المقود ببطء.
- من أجل إيقاف المنتج، حرر المُسرِّع واضغط على رافعة الفرامل.
- من أجل النزول، أوقف المنتج أولاً تماماً. يمكن أن يؤدي النزول من على المنتج أثناء الحركة إلى حدوث إصابات.
- قبل كل استخدام، افحص الفرامل وتأكد من عدم تأكلها، افحص ضغط الإطارات (انظر إلى جانب الإطار للتعرف على القيمة الموصى بها)، تأكد من عدم تأكل العجلات، افحص المُسرِّع وحالة شحن البطارية.

الإشارة	Adventurer / Urban Camou
<p>من الممكن ضبط موضع رافعة الفرامل عندما تستدعي الضرورية ذلك عن طريق فك المسامير (A). بمجرد ضبط الموضع اربط المسامير (A).</p>	
الإشارة	Sentinel
<p>من الممكن ضبط موضع رافعة الفرامل عندما تستدعي الضرورية ذلك عن طريق فك المسامير (A). بمجرد ضبط الموضع اربط المسامير (A).</p>	

الإشارة	الموديل	الصورة
<p>إذا كانت الفرامل مشدودة أكثر من اللازم أو مرتخية أكثر من اللازم، استخدم مفتاح ألن لإرخاء المسامير (A)، ثم اضبط كابل الفرامل، (قمر بتقصير كابل الفرامل نحو الأعلى إذا كانت الفرامل مشدودة أكثر من اللازم، إذا كانت الفرامل مرتخية أكثر من اللازم، قمر يشد كابل الفرامل نحو الأسفل)، ثم أعد ربط المسامير (A).</p> <p>تأكد من المحاذاة الصحيحة بين كمامة الفرامل والقرص. استخدم المسامير (B) و (C) من أجل ضبط الموضع / المحاذاة على القرص إن لزم الأمر.</p>	<p>Adventurer</p> <p>Urban Camou</p> <p>Sentinel</p>	

7. الشبي والنقل

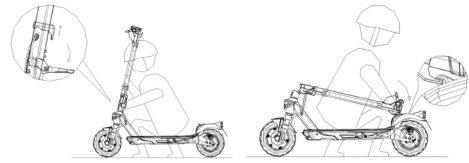
تأكد من أن السكوتر الكهربائي مغطى. أمسك بعمود التوجيه الخاص بالمقود بيدك، اسحب الدراع، اثن عمود التوجيه الخاص بالمقود نحو المنصة وثبته.

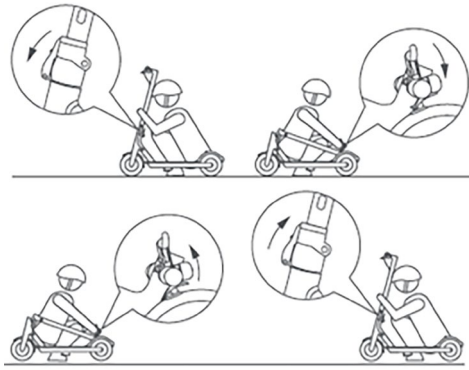
الإشارة	Adventurer / Urban Camou
	
	Sentinel
<p style="text-align: center;">تنبيه </p> <p>بعد الشبي، ارفع عمود التوجيه الخاص بالمقود مع الإمساك به بإحدى اليدين أو بكليتهما.</p> <p>تأكد من الإمساك بالمنتج بقوة أثناء النقل. إذا لم تكن متأكدًا من قدرتك على الحفاظ على وزن المنتج، فلا تواصل نقل المنتج مع رفعه. إذا تركت المنتج ليسقط فجأة، فإنه يمكن أن يتسبب في إصابات، والتي قد تكون خطيرة، وتلف.</p>	

8. مدة البطارية ومعدلات الأداء

تعتمد المدة القصوى للبطارية ومعدلات الأداء الخاصة بالهجرة على متغيرات عديدة:

الأرض: تؤدي القيادة على أرضية ملساء إلى زيادة مدة البطارية ومعدلات الأداء بالمقارنة بالقيادة على الطرق الوعرة والمرتفعات.

وزن المستخدم: كلما زاد الوزن، كلما انخفضت مدة البطارية ومعدلات أداء المركبة.

درجة الحرارة: تؤثر قيادة السكوتر في بيئة شديدة البرودة أو الحرارة على مدة البطارية ومعدلات الأداء.

السرعة وضبط القيادة: تزيد القيادة السلسة والثابتة من مدة البطارية. تؤدي عمليات التسارع والتباطؤ المستمرة والمناورات إلى تقليل مدة البطارية بشكل كبير. السرعة الأكثر انخفاضاً تقلل من مدة البطارية.

الصيانة: يزيد الشحن في الوقت المناسب والصيانة الصحيحة والفحص المنتظم لضغط الإطارات من مدة البطارية علاوةً على ضمان معدلات أداء ثابتة مع مرور الوقت.

مستوى شحن البطارية: يؤثر على معدلات الأداء، كلما انخفض مستوى الشحن كلما انخفضت معدلات الأداء الخاصة بالسرعة، خاصةً في وجود مرتفعات.

تنبيه



في حالة وجود بقع على جسم المنتج، نظفها بقطعة قماش رطبة. إذا استمرت البقع، ضع عليها صابون محايد، نظفها بفرشاة، ثم امسحها بقطعة قماش رطبة. في حالة وجود خدوش على المكونات البلاستيكية، استخدم ورق صنفرة أو مادة كاشطة أخرى لإزالتها. لا تنظف المنتج بالكحول أو البنزين أو الكيروسين أو أية سوائل كيميائية أخرى مسببة للتآكل ومتطايرة لتفادي إتلافه بشكل جسيم. لا تنزل المنتج بخراطيم الماء ذات الضغط العالي. أثناء التنظيف، تأكد من أن المنتج مغطى وأن كابل الشحن مفصول وأن السدادة المطاطية مغلقة نظراً لأن تفلطل المياه قد يؤدي إلى حدوث صعقات كهربائية أو مشاكل خطيرة أخرى. يمكن أن يؤدي تفلطل المياه في البطارية إلى أضرار بالدوائر الداخلية أو خطر الحريق أو الانفجار. إذا ساورك الشك بشأن تفلطل المياه في البطارية، توقف فوراً عن استخدام البطارية وأعدّها إلى خدمة الدعم الفني أو إلى الموزع من أجل فحصها.

عند عدم استخدام المنتج، احفظه في مكان مغلق وجاف وبارد. لا تحفظه في الهواء الطلق أو داخل السيارة لفترة زمنية طويلة. يُسرّع ضوء الشمس المفرط والسخونة والبرودة الشديدين من شيخوخة الإطارات والتأثير سلباً على العمر التشغيلي لكل من المنتج والبطارية. لا تُعرضه للمطر أو الماء ولا تقممه ولا تغسله بالماء.

افحص بانتظام ربط العناصر المختلفة المربوطة بمسامير، وعلى وجه الخصوص محاور العجلات ونظام التني والنقل ونظام التوجيه ونظام الكبح والحالة الجيدة للهيكل والشوكات ونظام التعليق. يمكن أن تفقد الصواميل وجميع أدوات التثبيت الأخرى المربوطة ذاتياً كغشاء، لذلك من الضروري فحصها بشكل دوري وإحكام ربط هذه المكونات.

مثل جميع المكونات الميكانيكية، يخضع هذا المنتج أيضاً للتآكل والإجهادات الشديدة. يمكن أن تتفاعل مواد ومكونات مختلفة مع التآكل والإجهاد بسبب الإجهادات بطرق مختلفة. إذا تم تجاوز العمر التشغيلي لأحد المكونات، فقد يتكسر فجأة، مما يتسبب في إلحاق إصابات بالقاتل. يشير أي شكل من أشكال التشقق أو الخدش أو تغير اللون في المناطق شديدة الإجهاد إلى أنه قد تم الوصول إلى نهاية عمر المكون ويجب استبداله.

افحص حالة تآكل الإطارات: يجب ألا توجد حالات قطع أو تشققات أو أجسام غريبة أو انتفاخ غير طبيعي أو نقص في الإجراء أو أية تلفيات أخرى.

لا تحاول فك أو إصلاح المنتج من تلقاء نفسك. يجب تنفيذ استبدال جميع مكونات الكونترولر بواسطة خدمة الدعم الفني، لمزيد من المعلومات اتصل بالموزع في منطقتك أو تفضل بزيارة الموقع www.jeepeurbanemobility.com

10. هيئة التطبيق

يمكن ربط هذا المنتج بتطبيق Jeep e-mobility. يسمح التطبيق بالتحكم في المنتج مباشرةً من هاتفك الذكي.



افحص التطبيق واتبع التعليمات الواردة على خدمة التطبيقات المرجعية الخاصة بك.

تنبيه



قد يتطلب التطبيق بعض التصاريح الضرورية لاستخدام وتشغيل التطبيق.

ربما قد تم تحديث إصدار التطبيق على خدمة التطبيقات الخاصة بك. ننصح بالمتابعة المستمرة لتحديثات التطبيق من أجل الاستفادة بالوظائف الجديدة وتثبيت أحدث إصدار دائماً من التطبيق على جهازك. لا تستخدم جهازك أثناء القيادة.

11. الوثيقة الفنية

معلومات عامة

Sentinel		Urban Camou		Adventurer	
الألمونيوم والفولاذ		سبيكة المغنسيوم		سبيكة المغنسيوم	
الأمامي		الأمامي والخلفي		الأمامي والخلفي	
JE-MO-220001	JE-MO-210004	JE-MO-220003	JE-MO-210002 JE-MO-210006	JE-MO-220002	JE-MO-210001 JE-MO-210005
وضع السائر: ≥ 6 كم/ساعة	وضع السائر: ≥ 6 كم/ساعة	وضع السائر: ≥ 6 كم/ساعة	وضع السائر: ≥ 6 كم/ساعة	وضع السائر: ≥ 6 كم/ساعة	وضع السائر: ≥ 6 كم/ساعة
L2: ≥ 10 كم/ساعة	L2: ≥ 10 كم/ساعة	L2: ≥ 10 كم/ساعة	L2: ≥ 15 كم/ساعة	L2: ≥ 10 كم/ساعة	L2: ≥ 15 كم/ساعة
L3: ≥ 15 كم/ساعة	L3: ≥ 20 كم/ساعة	L3: ≥ 15 كم/ساعة	L3: ≥ 20 كم/ساعة	L3: ≥ 15 كم/ساعة	L3: ≥ 20 كم/ساعة
L3: ≥ 20 كم/ساعة	L3: ≥ 25 كم/ساعة	L3: ≥ 20 كم/ساعة	L3: ≥ 25 كم/ساعة	L3: ≥ 20 كم/ساعة	L3: ≥ 25 كم/ساعة
(السرعة القصوى)*	(السرعة القصوى)*	(السرعة القصوى)*	(السرعة القصوى)*	(السرعة القصوى)*	(السرعة القصوى)*
%18		%26		%18	
مكبح إلكتروني أمامي وأسطواني خلفي		مكبح إلكتروني أمامي وأسطواني خلفي		مكبح إلكتروني أمامي وأسطواني خلفي	
القياس: 8.5" إطار داخلي		القياس: 10" بدون إطار داخلي		القياس: 10" بدون إطار داخلي	
الضغط: 50PSI/3.5BAR		الضغط: 44PSI/3BAR		الضغط: 44PSI/3BAR	
100 كجم		100 كجم		100 كجم	
أقصى حمل					
الفاقد					
اطلع على اللوائح السارية في بلدك					
0-45° مئوية / 45° مئوية		5-45° مئوية		5-45° مئوية	
IPX4		IPX4		IPX4	
حوالي 5 ساعات		حوالي 5 ساعات		حوالي 7 ساعات	
حتى 25 كم		حتى 45 كم		حتى 40 كم	
مدة البطارية**					
النظام الكهربائي					
≥ 0.35 كيلوواط؛ 350 واط		≥ 0.5 كيلوواط؛ 500 واط		≥ 0.35 كيلوواط؛ 350 واط محرك عديم	
محرك عديم المسفرت		محرك عديم المسفرت		المسفرت	
0.515 كيلوواط؛ 515 واط		0.7 كيلوواط؛ 700 واط		0.515 كيلوواط؛ 515 واط	
مدمجة LED		LED "3.5"		LED "3.5"	
36 فولت 7.5 أمبير بالساعة 270 واط		طاو 461 تعلقاً بجرماً 9.6 ت.لوف 48 بالساعة		36 فولت 10.4 أمبير بالساعة 374 واط	
31 فولت ± 1 فولت		40 فولت ± 0.5 فولت		30 فولت ± 0.5 فولت	
18 أمبير		18 أمبير		18 أمبير	
نعم		نعم		نعم	
نظام استعادة الطاقة		نظام استعادة الطاقة		نظام استعادة الطاقة	
المصابيح		المصابيح		المصابيح	
بلوتوث مع التطبيق		بلوتوث مع التطبيق		بلوتوث مع التطبيق	
القياسات					
12.9 كجم		19.5 كجم		18.5 كجم	
الوزن الصافي		الوزن الصافي		الوزن الصافي	
15.4 كجم		23.8 كجم		22.8 كجم	
أبعاد المنتج المفتوح		أبعاد المنتج المفتوح		أبعاد المنتج المفتوح	
1190 × 480 × 1060		1168 × 473 × 1195		1168 × 473 × 1195	
أبعاد المنتج المغلق		أبعاد المنتج المغلق		أبعاد المنتج المغلق	
480 × 480 × 1060		515 × 473 × 1195		515 × 473 × 1195	
أبعاد العبوة		أبعاد العبوة		أبعاد العبوة	
590 × 175 × 1090		535 × 210 × 1230		535 × 210 × 1230	

* التبرر دائماً بقانون الطريق والقواعد السارية في هذا الصدد في بلد السير.

** تخضع لتغيرات بناءً على وزن السائق وظروف الطريق ودرجة الحرارة.

المشكلة	السبب	الحل
المحرك لا يعمل	مشكلة كهربائية، وجود كود خطأ	طلب الدعم الفني
عجلة التحريك لا تدور	مشكلة بالفرامل المحرك متوقف	اضبط الفرامل، إذا استمرت المشكلة، اطلب الدعم الفني تأكد من الربط الصحيح للعجلة، تأكد من دوران العجلة دون تشغيل المركبة. إذا استمرت المشكلة، اطلب الدعم الفني
ينطفئ المحرك أثناء التشغيل	ارتفاع حرارة المحرك وجود كود خطأ	أوقف العربة وانتظر حتى تبرد طلب الدعم الفني
بعد القيام بشحن المنتج، فإنه لا يعمل وينطفئ بعد بضعة كيلومترات.	البطارية تالفة	طلب الدعم الفني
لا يتم شحن البطارية والمنتج لا يعمل	مشاكل في التوصيل البطارية غير متصلة (الموديلات المزودة ببطارية قابلة للفك) البطارية فارغة البطارية تالفة مشاكل في لا يتم شاحن البطارية	طلب الدعم الفني تأكد مما إذا كان موصل التغذية الكهربائية متصل. اشحن البطارية بنسبة 100% طلب الدعم الفني استبدل شاحن البطارية

الموديل	الكود	الإشارة	الحل
Adventurer	E01	الحماية من التيار الزائد	أطفئُ العربة، انتظر بضع دقائق قبل إعادة تشغيل العربة
	E02	حماية الجهد المنخفض	أعد شحن البطارية، إن لم يتم حل المشكلة، اطلب الدعم الفني
	E03	الحماية من الجهد الزائد	طلب الدعم الفني
	E04	عطل بالمحرك	طلب الدعم الفني
	E05	عطل في MOS بوحدة التحكم	طلب الدعم الفني
	E06	عطل في MOS بوحدة التحكم	طلب الدعم الفني
	E07	خطأ بإشارة وحدة التحكم	طلب الدعم الفني
	E08	الحماية من ارتفاع الحرارة	أطفئُ العربة، انتظر بضع دقائق قبل إعادة تشغيل العربة، إذا لم يحل ذلك المشكلة، اطلب الدعم الفني
Urban Camou	E09	خلل في المُسرِّع	طلب الدعم الفني
	E10	عطل بحساس رافعة الفرامل	طلب الدعم الفني
	E11	خلل في جهاز الأنوار	طلب الدعم الفني
	E12	عطل بالربط مع الشاشة	طلب الدعم الفني
	E13	عطل بزر التشغيل	طلب الدعم الفني

الموديل	الكود	الإشارة	الحل
Sentinel	E01	خلل في المحرك	طلب الدعم الفني
	E02	عطل في MOS بوحدة التحكم	طلب الدعم الفني
	E03	خلل في مستشعر الفرملة (القطع)	طلب الدعم الفني
	E04	خلل في المُسرِّع	طلب الدعم الفني
	E05	حماية الجهد المنخفض	أعد شحن البطارية، إن لم يتم حل المشكلة، اطلب الدعم الفني
	E06	عطل بالربط مع الشاشة	طلب الدعم الفني
	E07	الحماية من التيار الزائد	طلب الدعم الفني
	E08	خطأ بإشارة وحدة التحكم	طلب الدعم الفني
	E09	خلل / توقف في المحرك عديم المسפרات	طلب الدعم الفني

13. المسؤولية وشروط الضمان العامة

تحمل القائد المسؤولية عن جميع المخاطر المتعلقة بعدم استخدام الخوذة ومعدات الحماية الأخرى.

يجب على القائد الالتزام بالوائح المحلية السارية بشأن:

1. الحد الأدنى للسمن المسموح به لمستخدم هذا المنتج،
2. القيود المفروضة على طبيعة ومواصفات المستخدمين الذين يجوز لهم استخدام المنتج
3. القواعد والتشريعات الأخرى ذات الصلة

كما يجب على القائد الالتزام بالحفاظ على المنتج نظميًا وفي حالة مثالية من الكفاءة والصيانة وتفيد فحوصات السلامة بجدية في نطاق اختصاصه، على النحو الموضح في الأقسام السابقة، بالإضافة عدم العبث بالمنتج بأية طريقة والحفاظ على جميع الوثائق المتعلقة بالصيانة.

لا تتحمل الشركة المسؤولية عن الأضرار الناتجة ولا تتحمل، في جميع الأحوال، المسؤولية عن الأضرار التي تلحق بالأشياء أو الأشخاص في الحالات التي:

- استخدام المنتج بشكل غير مناسب أو غير مطابق لما ورد في دليل التعليمات؛
- تعديل المنتج، بعد شرائه، أو العبث في كل أو بعض مكوناته.

في حالة حدوث سوء تشغيل بالمنتج لأسباب لا تُعزى إلى سلوكيات القائد الخاطئة وإذا كنت ترغب في الإطلاع على شروط الضمان العامة، يُرجى الاتصال بالموزع أو زيارة الموقع الإلكتروني www.jeeurbanemobility.com

تُستبعد دائمًا من نطاق تطبيق الضمان القانوني المنتجات التي ربما تعطلت أو أصيبت بالخلل نتيجة أحداثٍ عرضية وأو أحداثٍ تعزى إلى مسؤولية المشتري أو نتيجة استخدام المنتج بشكلٍ لا يتوافق مع الاستخدام المقصود به وأو بشكلٍ لا يتوافق مع ما تنص عليه الوثائق الفنية المرفقة بالمنتج، أو نتيجة عدم ضبط الأجزاء الميكانيكية أو التآكل الطبيعي للمواد الاستهلاكية أو نتيجة أخطاء التجميع ونقص الصيانة وأو نتيجة استخدام المنتج بشكلٍ لا يتوافق مع التعليمات.

على سبيل المثال، يُستبعد كلٌ مما يلي من الضمان القانوني المتعلق بالمنتجات:

- الأضرار أو التلفيات الناتجة عن الصدمات أو السقوط العرضي أو الإصطدام أو الثقوب؛
- الأضرار أو التلفيات الناتجة عن الاستخدام في بيئة غير مناسبة أو التعرض لها أو التخزين بها (على سبيل المثال: وجود الأمطار وأو الطين أو التعرض للرطوبة أو مصدر حرارة مفرطة أو التلامس مع الرمال أو مع موادٍ أخرى)
- الأضرار أو التلفيات الناتجة عن عدم الضبط للاستخدام على الطريق وأو عدم صيانة الأجزاء الميكانيكية والمكايح القرصية الميكانيكية والمقود والإطارات، الخ: التركيب الخاطئ وأو التجميع الخاطئ للأجزاء وأو المكونات
- التآكل الطبيعي للمواد الاستهلاكية: الفرامل القرصية الميكانيكية (مثل: الوسادات والكمامات والقرص والكابلات)، الإطارات، المنصات، الحشوات، المحامل، مصابيح اليد والعميات الحامل، المقابض، واقيات الطين، الأجزاء المطاطية (المنضمة)، ضفيرة موصلات الكابلات، الأتقعة والملصقات، الخ؛
- الصيانة غير الصحيحة وأو الاستخدام غير المناسب لبطارية المنتج؛
- العبث بأجزاء من المنتج وأو إجهاده؛
- الصيانة أو التعديل الخاطئين أو غير المناسبين للمنتج؛
- الاستخدام غير المناسب للمنتج (على سبيل المثال: الحمل الزائد والاستخدام في المسابقات وأو في الأنشطة التجارية من الإيجار أو التاجير)؛
- عمليات الصيانة وأو الإصلاح وأو التدخلات الفنية على المنتج المنفذة من قِبَل جهات خارجية غير مصرح لها؛
- الأضرار والتلفيات التي تلحق بالمنتجات نتيجة النقل، إذا تم تنفيذها بعقرفة المشتري؛
- الأضرار والتلفيات وأو العيوب الناتجة عن استخدام قطع غيار غير أصلية.

ندعوكم للإطلاع على الإصدار الأحدث من شروط الضمان والمتاح على الموقع الإلكتروني www.jeeurbanemobility.com/en/support

تنبيه



معالجة الجهاز الكهربائي أو الإلكتروني في نهاية عمره (تسري في جميع بلدان الاتحاد الأوروبي وفي أنظمة أوروبية أخرى مزودة بنظام الجمع المنفصل)

يشير هذا الرمز الموجود على المنتج أو على العبوة إلى أنه يجب عدم اعتبار المنتج نفايات منزلية عادية، وإنما يجب تسليمه إلى نقطة جمع مناسبة لإعادة تدوير الأجهزة الكهربائية والإلكترونية (نفايات الأجهزة الكهربائية والإلكترونية).

إذا ضمنت التخلص الصحيح من هذا المنتج، فإنكم ستساهمون في الوقاية من العواقب السلبية المحتملة على البيئة والصحة والتي قد تنتج عن التخلص غير المناسب منه.

تساعد إعادة تدوير المواد في الحفاظ على الموارد الطبيعية.

لمزيد من المعلومات الأكثر تفصيلاً بشأن إعادة تدوير هذا المنتج والتخلص منه، يمكنك الاتصال بالخدمة المحلية للتخلص من النفايات أو نقطة البيع التي اشتريته منها.

في جميع الأحوال، يلزم تنفيذ التخلص وفقاً للوائح السارية في بلد الشراء.

على وجه الخصوص، يجب على المستهلكين الالتزام بعدم التخلص من نفايات الأجهزة الكهربائية والإلكترونية كنفايات حضرية، وإنما يتعين عليهم المشاركة في الجمع المنفصل لهذا النوع من النفايات عبر طريقتين للتسليم:

- لدى مراكز الجمع البلدية (تسمى أيضاً الساحات البيئية والجزر البيئية)، مباشرة أو عبر خدمات الجمع التابعة للبلدية، حيثما توفرت.
- لدى نقاط بيع الأجهزة الكهربائية والإلكترونية الجديدة.

يجوز هنا تسليم نفايات الأجهزة الكهربائية والإلكترونية ذات الأبعاد الصغيرة جداً (التي لا يتجاوز الجانب الأطول بها 25 سم) مجاناً، بينما يجوز تسليم المنتجات الأكبر حجماً بطريقة 1 مقابل 1، أي عن طريق تسليم المنتج القديم عند شراء واحد جديد ذي وظائف مكافئة.

بالإضافة إلى ذلك، يتم ضمان طريقة 1 مقابل 1 دائماً أثناء شراء المستهلك لجهاز كهربائي وإلكتروني جديد، بغض النظر عن حجم مخلفات الأجهزة الكهربائية والإلكترونية.

في حالة التخلص غير القانوني من الأجهزة الكهربائية والإلكترونية، قد يتم تطبيق العقوبات النوعية المنصوص عليها في اللوائح السارية بشأن حماية البيئة.

إذا كانت نفايات الأجهزة الكهربائية والإلكترونية تحتوي على بطاريات أو مراكمات الطاقة، فإنه يجب إزالتها وإخضاعها لجمع نوعي منفصل.

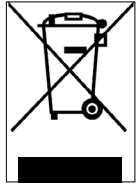

تنبيه



معالجة البطاريات المنتهية (تسري في جميع بلدان الاتحاد الأوروبي وفي الأنظمة الأوروبية الأخرى المزودة بأنظمة الجمع المنفصل)

يشير هذا الرمز الوارد على المنتج أو على العبوة إلى أنه يجب عدم اعتبار البطارية نفايات منزلية عادية. في بعض أنواع البطاريات، قد يُستخدم هذا الرمز إلى جانب رمز كيميائي.

تتم إضافة الرموز الكيميائية للزئبق (Hg) أو الرصاص (Pb) إذا كانت البطارية تحتوي على زئبق بنسبة أكثر من 0.0005% أو على رصاص بنسبة أكثر من 0.004%.

إذا ضمنت التخلص الصحيح من البطاريات، فإنكم ستساهمون في الوقاية من العواقب السلبية المحتملة على البيئة والصحة والتي قد تنتج عن التخلص غير المناسب منها. تساعد إعادة تدوير المواد في الحفاظ على الموارد الطبيعية. في حالة المنتجات التي تتطلب توصيلاً ثابتاً ببطارية داخلية، لدواعي السلامة أو الأداء أو حماية البيانات، فإنه لا يجب استبدالها إلا من قِبل عمالة الدعم الفني المؤهلة.

قم بتسليم المنتج في نهاية عمره إلى نقاط الجمع المناسبة للتخلص من الأجهزة الكهربائية والإلكترونية: يضمن هذا أيضاً أن تتم معالجة البطارية الموجودة بداخله بشكل صحيح.

لمزيد من المعلومات الأكثر تفصيلاً بشأن التخلص من البطارية المنتهية أو المنتج، يمكنك الاتصال بالخدمة المحلية للتخلص من النفايات أو نقطة البيع التي اشتريته منها.

في جميع الأحوال، يلزم تنفيذ التخلص وفقاً للوائح السارية في بلد الشراء.

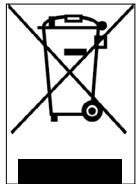



Declaration of Conformity

M.T. Distribution S.R.L

Address: Via Bargellino 10, 40012 Calderara di Reno (BO), Italy

This declaration of conformity is issued under the sole responsibility of the Manufacturer

Product Brand: Jeep®

Product Model: ADVENTURER

Description of product: Electric Scooter

Is in conformity with the requirements of the council Directives on the approximation of the laws of the Member States relating:

2006/42/EC Machinery Directive

2014/30/EU Electromagnetic Compatibility Directive

Applicable harmonized standard(s):

Machinery Directive 2006/42/EC Annex I

EN ISO 12100:2010

EN 17128:2020

Factory name: Taizhou Siweiluo Vehicle co., Limited

Factory address: NO.509 Tengyun Road, Jiaojiang District, Taizhou City, Zhejiang, China

Date: 13/12/2021

MT DISTRIBUTION SRL

Via Bargellino, 10 c/d - 40012 - Calderara di Reno (BO) ITALY

Tel: +39 051 4148311 | Fax: +39 051 4148320

P.IVA 04177060375 | Cod.Fisc. 01119840377

info@mtdistribution.it | www.mtdistribution.it



Technical file available from EU headquarter

Declaration Place: Bologna, Italy
First name and surname: Alessandro Summa
Position: CEO

MT DISTRIBUTION S.R.L
Via Bargellino 10, 40012, Calderara di Reno (BO), Italy

Authorized person: Alessandro Summa
Position: CEO

M.T. DISTRIBUTION SRL
Via Bargellino, 10/Bis
40012 CALDERARA DI RENO (BO)
Cod. Fisc. 01119840377
Partita IVA 01119840377

NOTE:

This declaration of conformity is only applicable to Electric Scooter sold in countries that follow the CE marking directives.

MT DISTRIBUTION SRL

Via Bargellino, 10 c/d - 40012 - Calderara di Reno (BO) ITALY
Tel: +39 051 4148311 | Fax: +39 051 4148320
PIVA 04177060375 | Cod.Fisc. 01119840377
info@mtdistribution.it | www.mtdistribution.it



Declaration of Conformity

M.T. Distribution S.R.L

Address: Via Bargellino 10, 40012 Calderara di Reno (BO), Italy

This declaration of conformity is issued under the sole responsibility of the Manufacturer

Product Brand: Jeep®

Product Model: URBAN CAMOU

Description of product: Electric Scooter

Is in conformity with the requirements of the council Directives on the approximation of the laws of the Member States relating:

2006/42/EC Machinery Directive

2014/30/EU Electromagnetic Compatibility Directive

Applicable harmonized standard(s):

Machinery Directive 2006/42/EC Annex I

EN ISO 12100:2010

EN 17128:2020

Factory name: Taizhou Siweiluo Vehicle co., Limited

Factory address: NO.509 Tengyun Road, Jiaojiang District, Taizhou City, Zhejiang, China

Date: 13/12/2021

MT DISTRIBUTION SRL

Via Bargellino, 10 c/d - 40012 - Calderara di Reno (BO) ITALY

Tel: +39 051 4148311 | Fax: +39 051 4148320

P.IVA 04177060375 | Cod.Fisc. 01119840377

info@mtdistribution.it | www.mtdistribution.it



Technical file available from EU headquarter

Declaration Place: Bologna, Italy
First name and surname: Alessandro Summa
Position: CEO

MT DISTRIBUTION S.R.L.
Via Bargellino 10, 40012, Calderara di Reno (BO), Italy

Authorized person: Alessandro Summa
Position: CEO

M.T. DISTRIBUTION SRL
Via Bargellino, 10/Blo
40012 CALDERARA DI RENO (BO)
Cod. Fisc. 01119840377
Partita IVA 04177060375



NOTE:

This declaration of conformity is only applicable to Electric Scooter sold in countries that follow the CE marking directives.

MT DISTRIBUTION SRL

Via Bargellino, 10 edf - 40012 - Calderara di Reno (BO) ITALY

Tel: +39 051 4148311 | Fax: +39 051 4148320
PIVA 04177060375 | Cod.Fisc. 01119840377

info@mtdistribution.it | www.mtdistribution.it



EC Declaration of Conformity

according to the EC Machinery Directive 2006/42/EC, Annex II 1.A.

PLATUM by M.T. Distribution S.R.L

Address: Via Bargellino 10 c/d, 40012 Calderara di Reno (BO), Italy

This declaration of conformity is issued under the sole responsibility of the Manufacturer

Product Brand: Jeep®

Product Model: Sentinel

Description of product: Electric Scooter

Serial identification number(s) : JPMN2XXX0XXXXX

The object of the declaration described above fulfils all the relevant provisions of the following Directives:

2006/42/EC Machinery Directive

2014/53/EU Radio Equipment Directive on the harmonization of the laws of the Member States relating to the making available on the market of radio equipment.

2011/65/EU RoHS on the restriction of the use of certain hazardous substances in electrical and electronic equipment

Applicable harmonized standard(s):

EN 300 328 V2.2.2

EN 301 489-1 V1.9.2

EN 62479:2010

EN 62368-1:2014 +AC:2015

EN IEC 63000:2018

Other standard or technical specifications applied

EN 17128:2020

ETSI EN 301 489-17 V3.2.4

Manufacturer: Zhunhai Chang Jing Trade Co., Ltd

Address: Room 2-502 HGSS Building, Ianpu Road, XiangZhou Area, Zhunhai City, China 519000

Date: 04/07/2022

PLATUM.COM

HEADQUARTERS: VIA BARGELLINO 10 C/D - 40012 CALDERARA DI RENO (BO)

SALES OFFICE: VIA PARACELSO 24, PALAZZO CASSIOPEA 2 - 20864 AGRATE BRIANZA (MB)

MARCHIO REGISTRATO DI M.T. DISTRIBUTION SRL P. IVA 04177060375 CF 01119840377 REA BO-236546



Authorized Representative in the EU:

MT DISTRIBUTION S.R.L

Via Bargellino 10, 40012, Calderara di Reno (BO), Italy

Technical file available from EU headquarter

Declaration Place: Bologna, Italy

Authorized person - First name and surname:

Alessandro Summa

Position: CEO

M.T. DISTRIBUTION SRL
Via Bargellino, 10/BO
40012 CALDERARA DI RENO (BO)
Cod. Fisc. 0119840377
Partita IVA 0119840377

NOTE:

This declaration of conformity is only applicable to Electric Scooter sold in countries that follow the CE marking directives.

PLATUM.COM

HEADQUARTERS: VIA BARGELLINO 10 C/D - 40012 CALDERARA DI RENO (BO)

SALES OFFICE: VIA PARACELSO 24, PALAZZO CASSIOPEA 2 - 20864 AGRATE BRIANZA (MB)

MARCHIO REGISTRATO DI M.T. DISTRIBUTION SRL P. IVA 04177060375 CF 0119840377 REA BO-238546

Jeep®

E - SCOOTERS

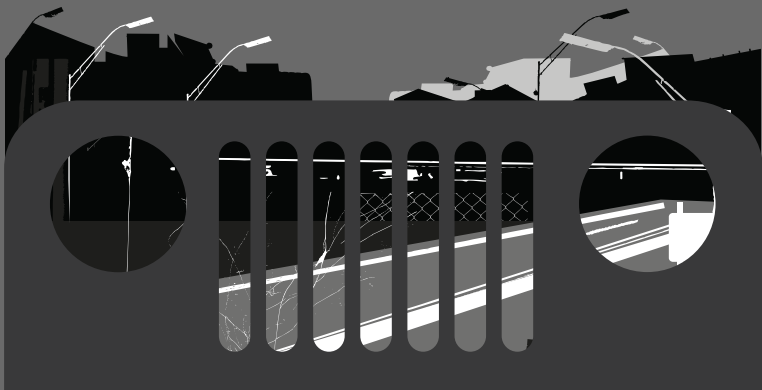

Imported and distributed by M.T. Distribution Srl
via Bargellino 10c/d, 40012, Calderara di Reno, (BO) Italy
www.platum.com



Jeep, the Jeep grille and related logos,
vehicle model names and trade dress are trademarks
of FCA US LLC and used under license by M.T. Distribution Srl.
©2022 FCA US LLC.

Errors and omissions excepted