

QUANTUM

Versione

Quantum - 600 m³/h

Collezione

Sistemi di cottura integrati

Codice Ean

8034122359762



Immagine indicativa del prodotto
Potrebbe non corrispondere alla versione selezionata

CARATTERISTICHE GENERICHE

Indicatore di calore residuo
Funzione Keep Warm
9 livelli di cottura + High Power Boost
Sensore presenza pentola
Timer / contaminuti
Blocco comandi / sicurezza bambini
Funzione Double Bridge
Spegnimento automatico
Impostazione livello di potenza su tre livelli: 2.8 kw, 3.5 kw, 7.4 kw
Motore Brushless
Comando Touch con display LED
Indicatore saturazione filtro metallico / Carbon.Zeo
Indicatore saturazione filtro Carbon.Zeo
Vetroceramica nero Schott
Cornice zona aspirazione in acciaio verniciato nero
Modalità automatica (regolazione dell'aspirazione in funzione della cottura)
4 zone cottura con tecnologia Flex Surface

CARATTERISTICHE TECNICHE

Tipologia di installazione
Worktop
Dimensioni
84 cm
Finitura
Vetroceramica nero Schott
Motore
600 m³/h
Tipo di controllo
Pulsantiera touch
Velocita' di funzionamento
9

IMBALLO:PESI E VOLUMI

Peso lordo
34 kg
Peso netto
27.9 kg
Volume
0.24 m³
Dimensioni imballo
Lunghezza
1055 mm
Altezza
375 mm
Profondita'
610 mm

FUNZIONI DI COLLEGAMENTO E CONSUMO

Consumo massimo
7560 W
Tensione
220-240V
Frequenza
50-60Hz
CLASSE ENERGETICA
A+

ACCESSORI

OPZIONALIDISPONIBILI

KACL.155#NF

Kit: Quantum Cornice nera

KACL.930

Filtro Carbon.Zeo

KACL.931

Filtro Carbon.Zeo - Ricambi

KACL.951

KACL.951 Unità filtrante
Sottobase Slim (h60mm)

KACL.952

Ricambio filtro (unità filtrante
Sottobase Slim - h60mm)

KACL.955

Griglia per uscita aria (unità
filtrante Sottobase Slim -
h60mm)

QUANTUM

Versione

Quantum - 600 m3/h

Collezione

Sistemi di cottura integrati

Codice Ean

8034122359762

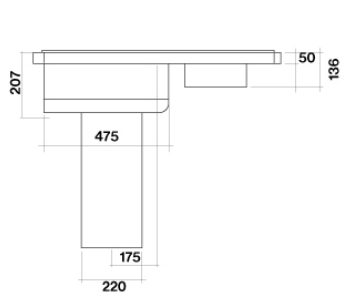

vista frontale

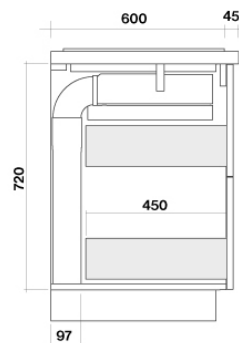
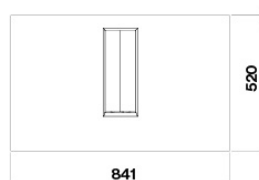

installazione su top 60 cm

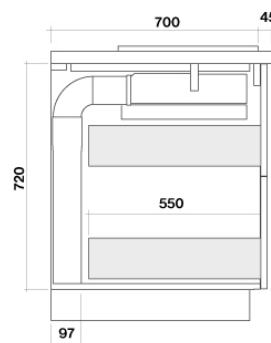

installazione su top 70 cm

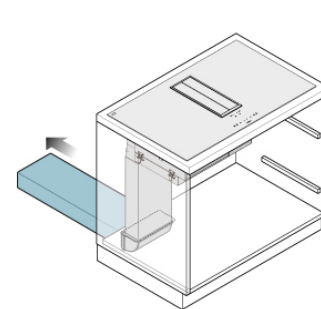
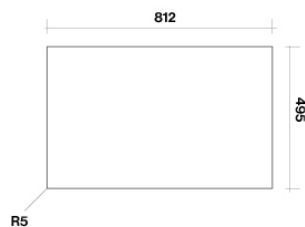
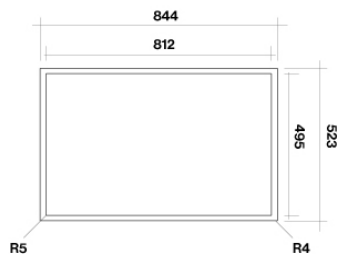

versione aspirante

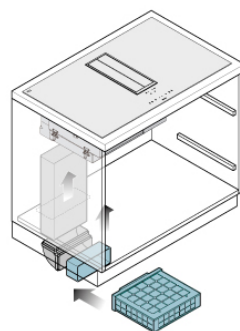

versione filtrante KACL.930

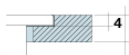

installazione a filo

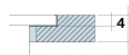

installazione in appoggio

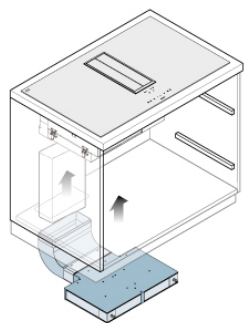

versione filtrante KACL.951

QUANTUM

Versione

Quantum - 600 m3/h

Collezione

Sistemi di cottura integrati

Codice Ean

8034122359762

ETICHETTA ENERGETICA

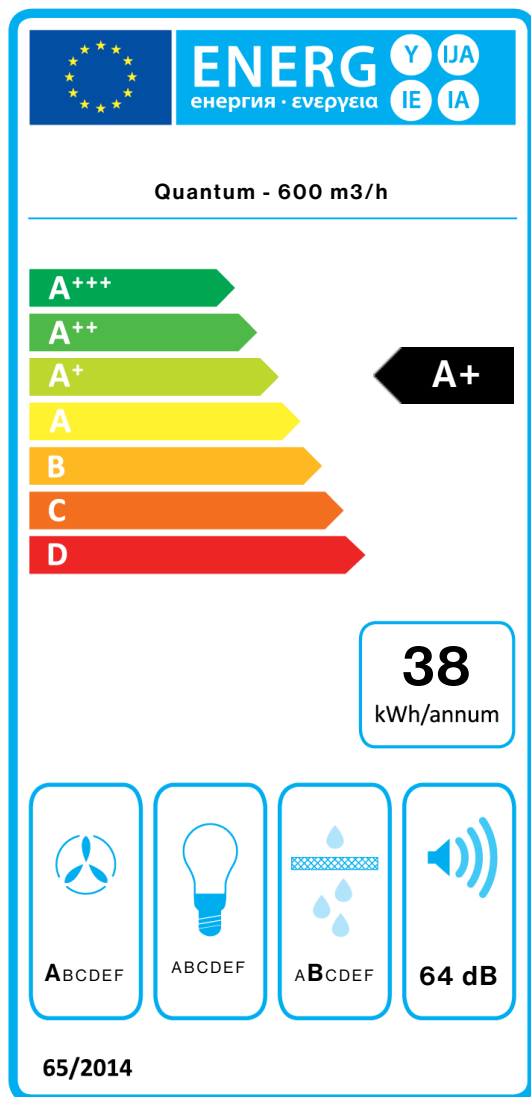

PF		
S	Falmec Spa	
M	Quantum - 600 m3/h	
AEC	38,3	kWh/a
EEC	A+	
FDE	33,1	
FDEC	A	
LE	0,0	
LEC		
GFE	87,0	
GFEC	B	
Qmin	170,0	m ³ /h
Qmax	390,0	m ³ /h
Qboost	495,0	m ³ /h
SPEmin	46	dBa
SPEmax	64	dBa
SPEboost	69	dBa
PO	-	W
PS	0,48	W
PI		
F	0.8	
EEL	43,8	
Qbep	267,0	m ³ /h
Pbep	584	Pa
Qboost	495,0	m ³ /h
Wbep	131,0	W
WL	0,00	W
Emiddle	0	lux
Lwa-SPEmax	64	dBa

PF_Scheda prodotto conforme a 65/2014 S_Nome fornitore / M_Identificazione progetto / AEC_Consumo annuo di energia (AEC) cappa / EEC_Classe di efficienza energetica / FDE_Efficienza fluidodinamica (FDE) cappa / FDEC_Classe di efficienza fluidodinamica / LE_Efficienza luminosa (LE) cappa / LEC_Classe di efficienza luminosa / GFE_Efficienza del filtraggio dei grassi / GFEC_Classe di efficienza del filtraggio dei grassi / Qmin_Flusso d'aria (in m³/h) alla potenza minima in condizioni di uso normale / Qmax_Flusso d'aria (in m³/h) alla potenza massima in condizioni di uso normale / Qboost_Flusso d'aria (in m³/h) alla potenza intensiva / SPEmin_Potenza sonora ponderata A delle emissioni di rumore aereo alla potenza minima in condizioni di uso normale / SPEmax_Potenza sonora ponderata A delle emissioni di rumore aereo alla potenza massima in condizioni di uso normale / SPEboost_Potenza sonora ponderata A delle emissioni di rumore aereo in condizioni di uso intenso o boost / PO_Consumo di energia in modalità spento (Po) / Ps_Consumo di energia in modalità standby (Ps).

PI_Ulteriori informazioni conformi a 66/2014 F_Fattore di incremento nel tempo / EEL_Indice di efficienza energetica / Qbep_Velocità del flusso d'aria misurato nel punto di efficienza migliore / Pbep_Pressione dell'aria misurata nel punto di efficienza migliore / Qboost_Flusso d'aria massimo / Wbep_Ingresso energia elettrica misurato nel punto di efficienza migliore / WL_Potenza nominale del sistema luminoso / Emiddle_Illuminazione media del sistema luminoso sulla superficie di cottura / Lwa=SPEmax_Livello di pressione sonora alla potenza massima.