

# falmec

Life inspired.

falmec.com

## INSTRUCTIONS BOOKLET



### **Exploit**

isola/island

IT	LIBRETTO ISTRUZIONI
EN	INSTRUCTIONS BOOKLET
DE	GEBRAUCHSANWEISUNG
FR	MODE D'EMPLOI
ES	MANUAL DE INSTRUCCIONES
RU	ИНСТРУКЦИИ
PL	INSTRUKCJA OBSŁUGI
NL	HANDLEIDING
PT	MANUAL DE INSTRUÇÕES
DK	BRUGSANVISNINGER
SE	INSTRUKTIONSBOK
FI	OHJEKIRJA
NO	BRUKSANVISNING



MADE IN VITTORIO VENETO (TV) - ITALY

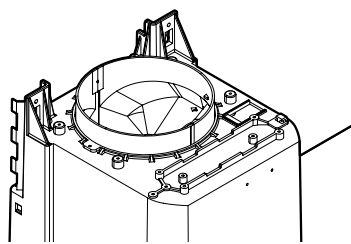
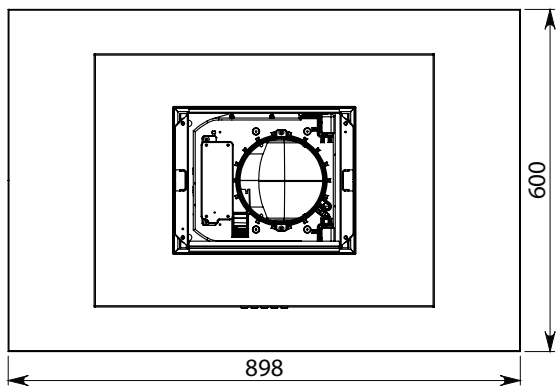
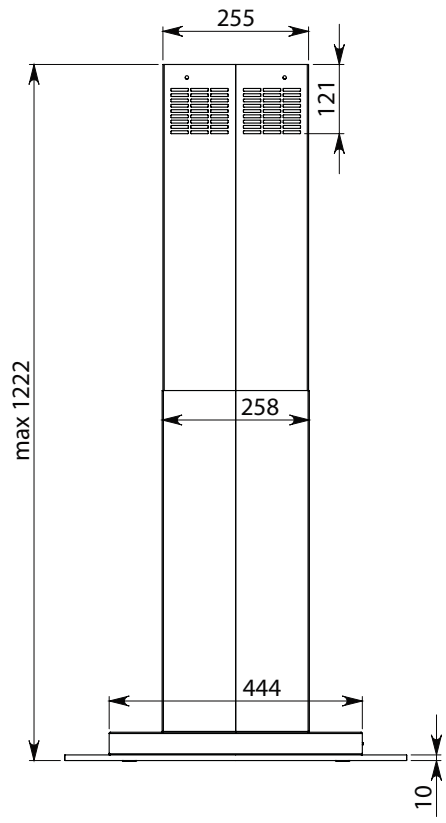
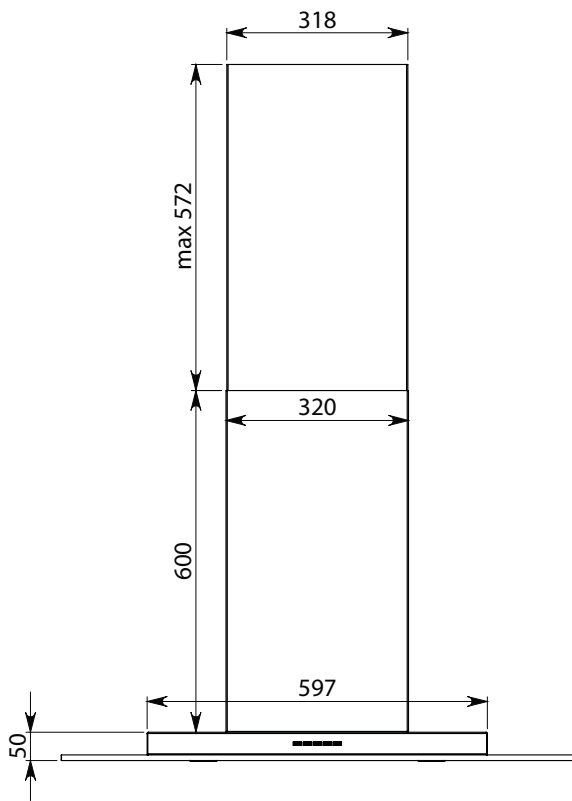

**800**  
m<sup>3</sup>/h



**EXPLOIT ISOLA 90:**

**32 KG**

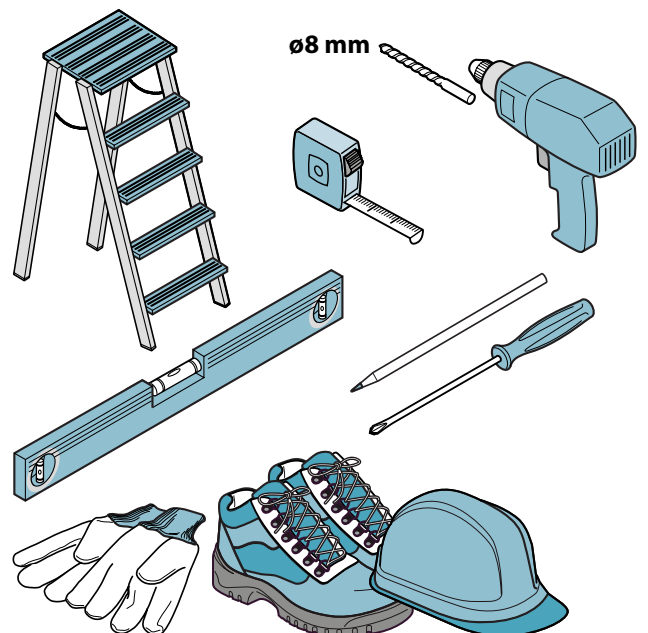



**800**  
m<sup>3</sup>/h

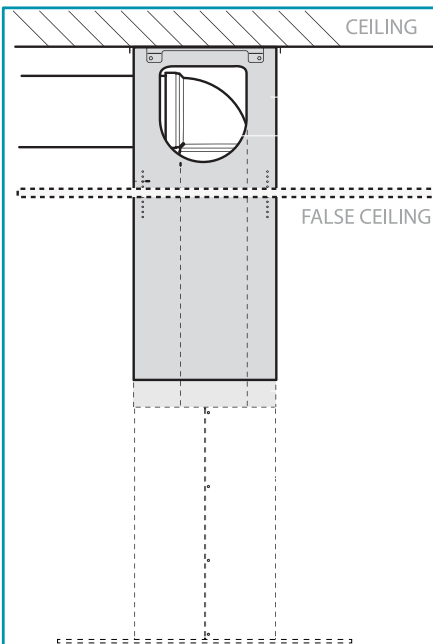
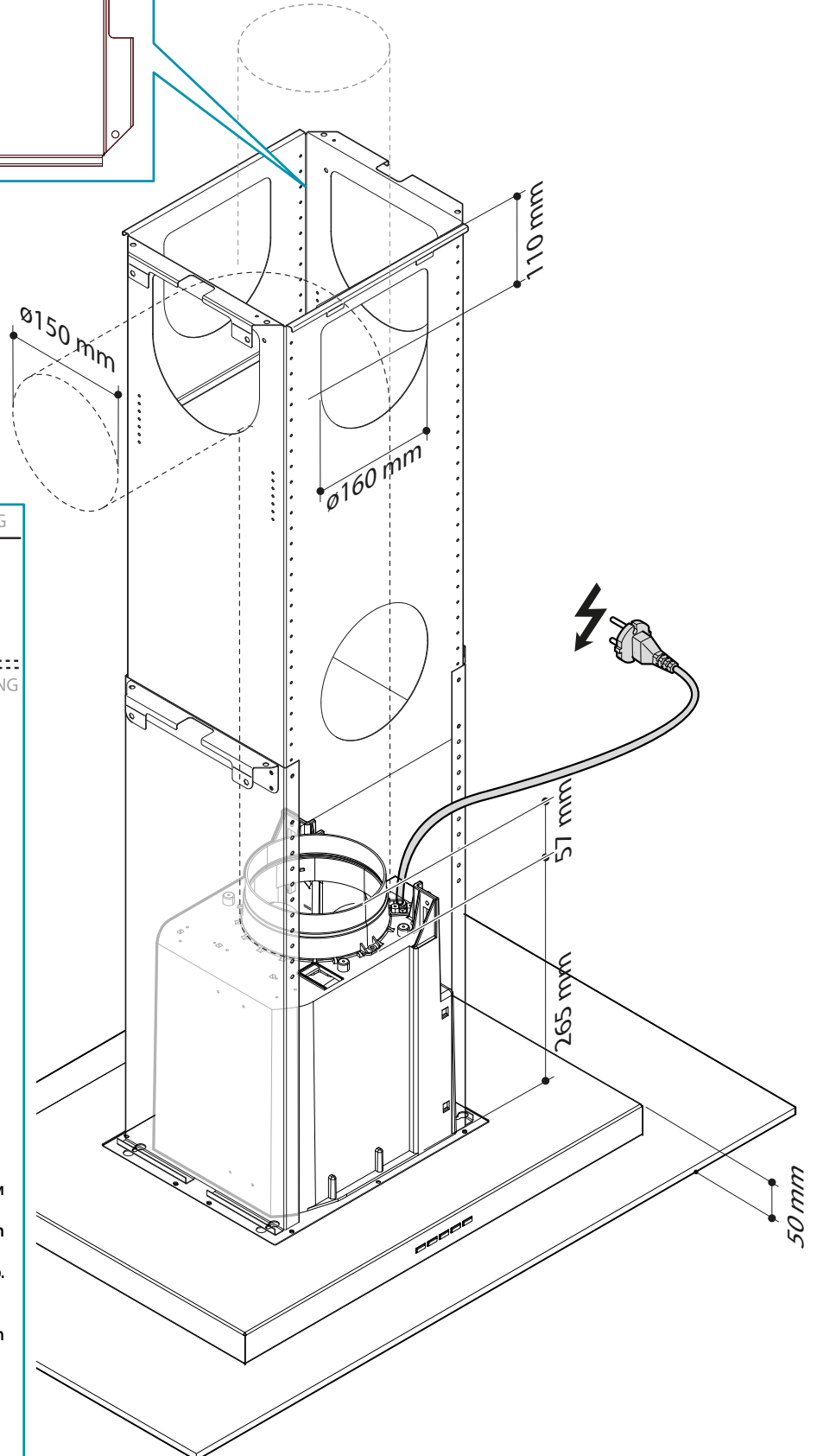
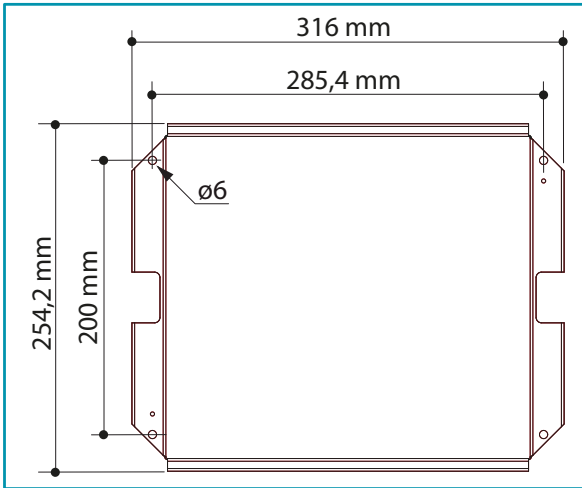

Uscita laterale utilizzabile solo con controsoffitto.  
 Side outlet which can only be used with false ceiling.  
 Seitlicher Abzug nur mit Zwischendecke verwendbar.  
 Sortie latérale utilisable uniquement avec faux-plafond.  
 Salida lateral utilizable solo con falso techo.  
 Боковой выход, используемый лишь при наличии подвесного потолка.  
 Wylot boczny, wykorzystywany tylko na sufitach podwieszanych.  
 Saída lateral utilizável apenas com revestimento do teto.  
 Udgang på siden kun til anvendelse med nedhængt loft.  
 Sidoutgång endast användbar med undertak.  
 Sivussa oleva poistoaukko käytettävissä vain sisäkaton kanssa.  
 Sideutgang som kun kan brukes med undertak.

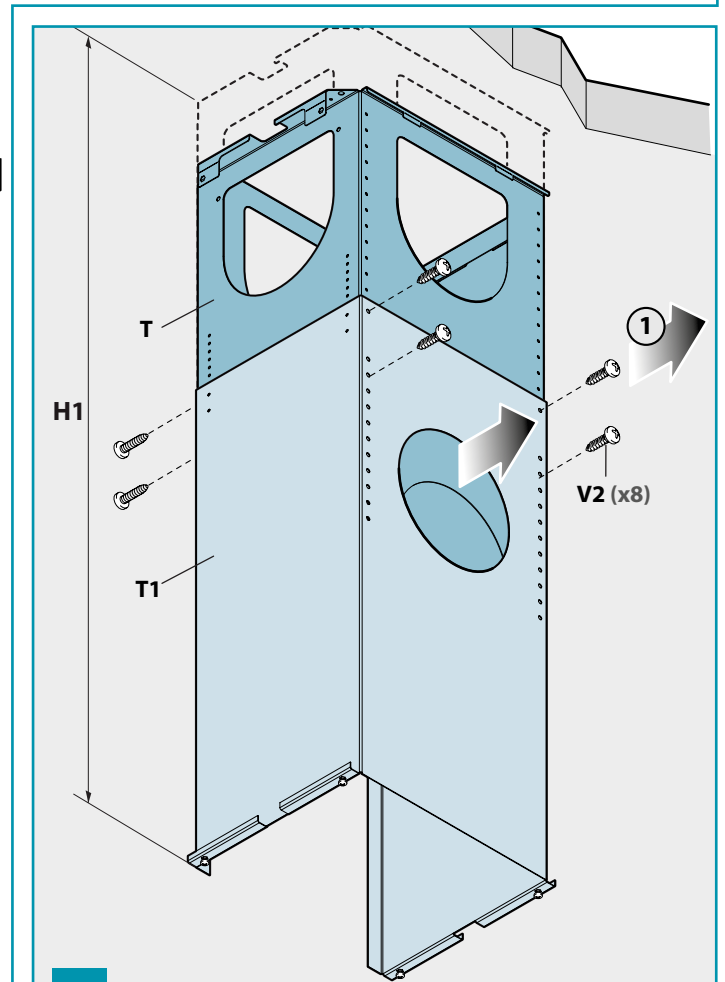
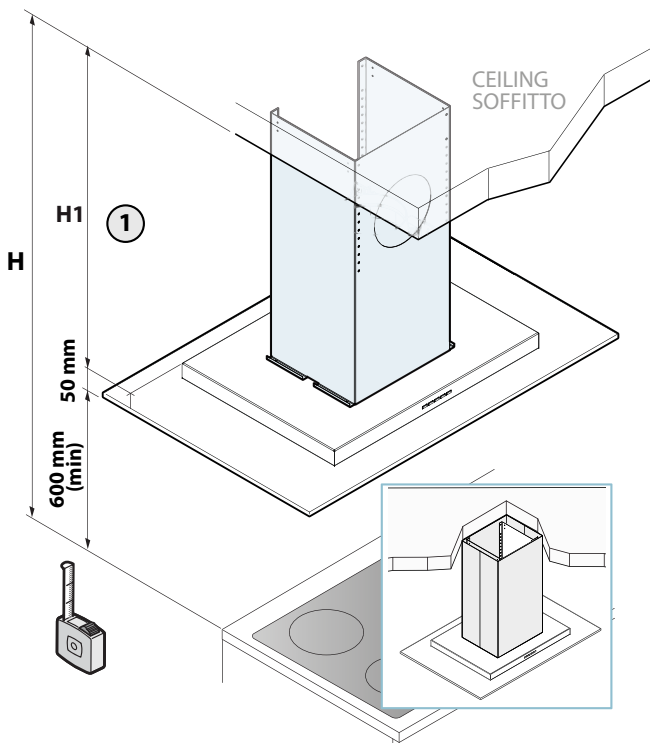
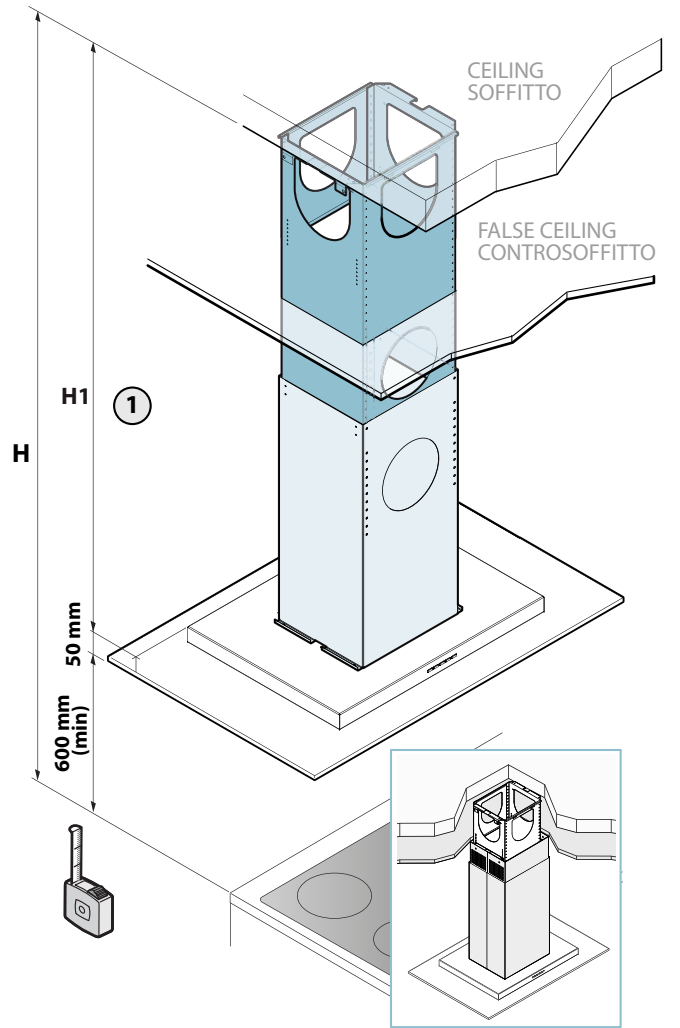
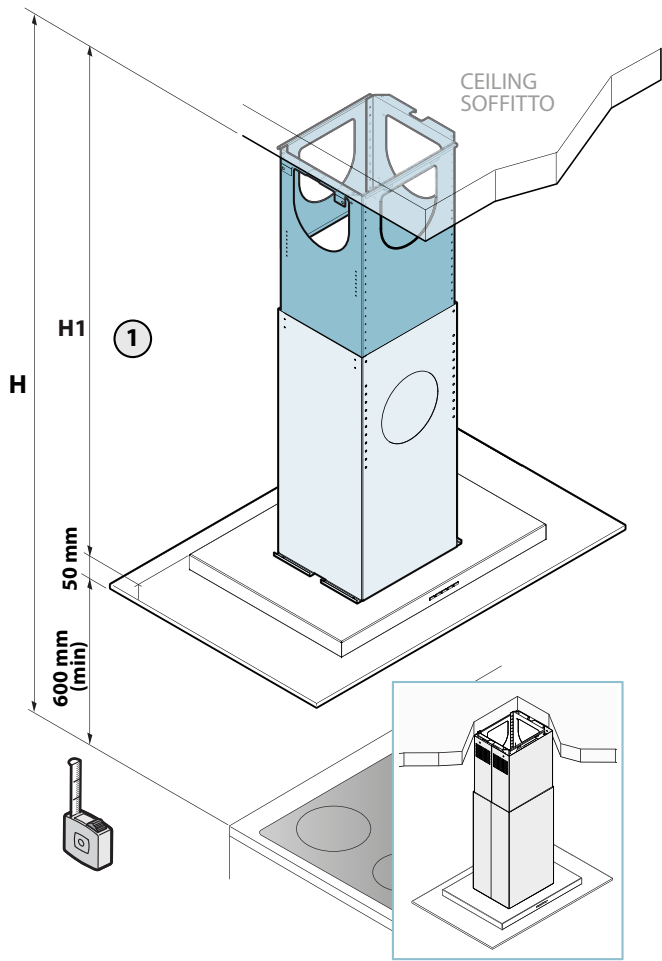
**A****B**



**C**

INSTALLAZIONE SU SOFFITTO CON/SENZA CONTROSOFFITTO - INSTALLATION ON CEILING WITH/WITHOUT FALSE CEILING - DECKENINSTALLATION MIT/OHNE ZWISCHENDECKE - INSTALLATION AU PLAFOND AVEC/SANS FAUX-PLAFOND - INSTALACIÓN EN TECHO CON/SIN CIELO RASO - УСТАНОВКА НА ПОТОЛОК С/БЕЗ ПОДВЕСНЫМ ПОТОЛКОМ - MONTAŻ NASUFITOWY, NA SUFICIE PODWIESZANYM LUB MUROWANYM - INSTALAÇÃO NO TETO COM/SEM REVESTIMENTO NO TETO - INSTALLATION I LOFT MED/UDEN NEDHÆNGT LOFT - MONTERING I TAK MED/UTAN UNDERTAK - ASENNUS KATTOON SISÄKATOLLA TAI ILMAN - INSTALASJON PÅ TAK MED/UTEN UNDERTAK.

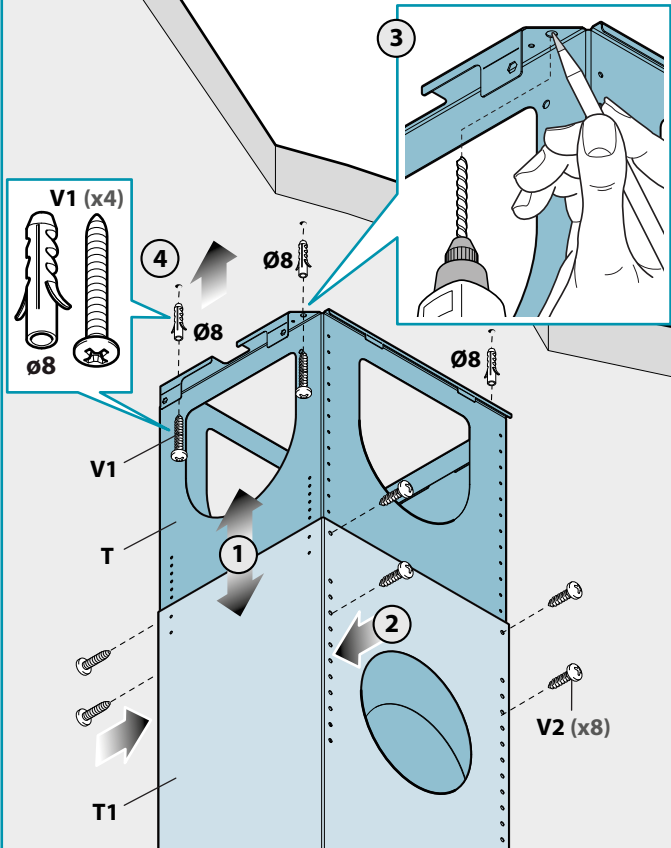
**C1**

INSTALLAZIONE SU SOFFITTO SENZA PROLUNGA (H) E TRALICCIO (T) - INSTALLATION ON CEILING WITHOUT EXTENSION (H) AND TRELLIS (T) - DECKENINSTALLATION OHNE VERLÄNGERUNG (H) UND GITTER (T) - INSTALLATION AU PLAFOND SANS RALLONGE (H) NI TREILLIS (T) - INSTALACIÓN EN TECHO SIN EXTENSIÓN (H) Y ENREJADO (T) - УСТАНОВКА НА ПОТОЛОК БЕЗ УДЛИНИТЕЛЯ (H) И КАРКАСНОГО ЭЛЕМЕНТА (T) - MONTAŻ NA SUFICIE BEZ PRZEDŁUŻKI (H) I WYSIEGNIKA (T) - INSTALAÇÃO NO TETO SEM EXTENSÃO (H) E TRELIÇA (T) - INSTALLATION I LOFT UDEN FÖRLÄNGER (H) OG TREMMER - MONTERING I TAK UTAN FÖRLÄNGNING (H) OCH FACKVERK (T) - ASENNUS KATTOON ILMAN JATKOKAPPALETTA (H) JA KEHIKKOA (T) - INSTALASJON PÅ TAK UTEN SKJØTEELEMENT (H) OG GITTERVERK (T).

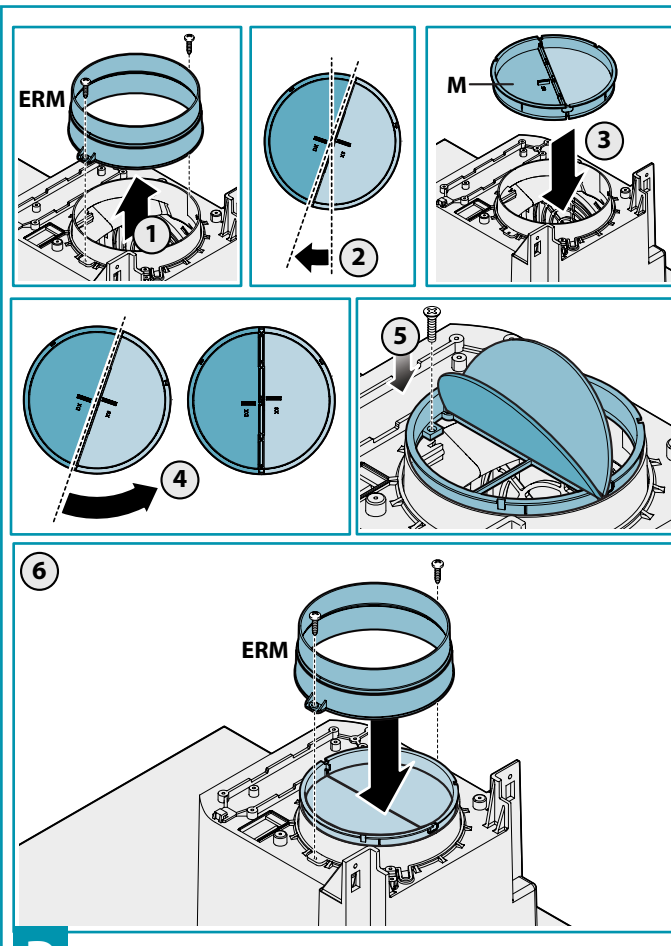
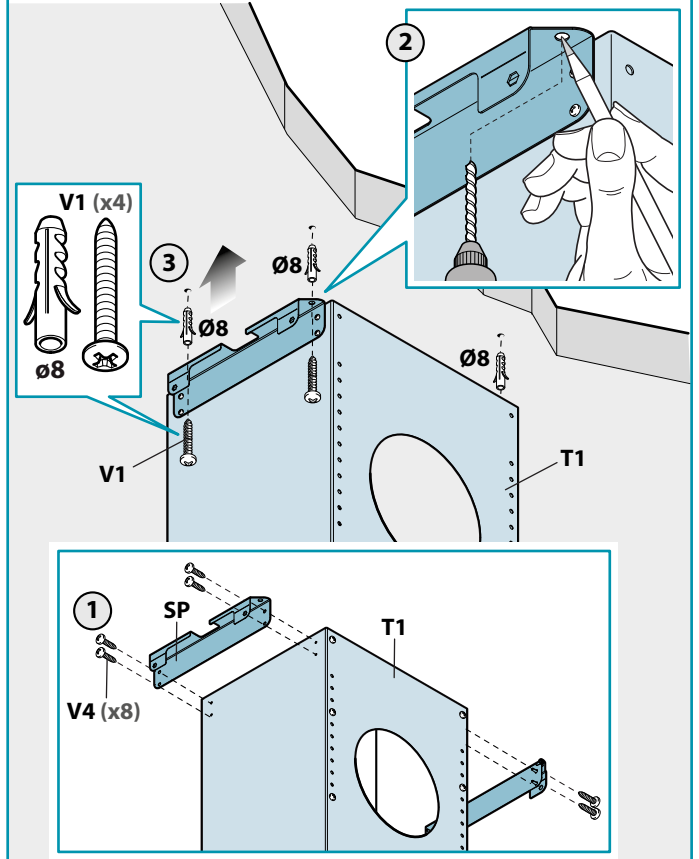
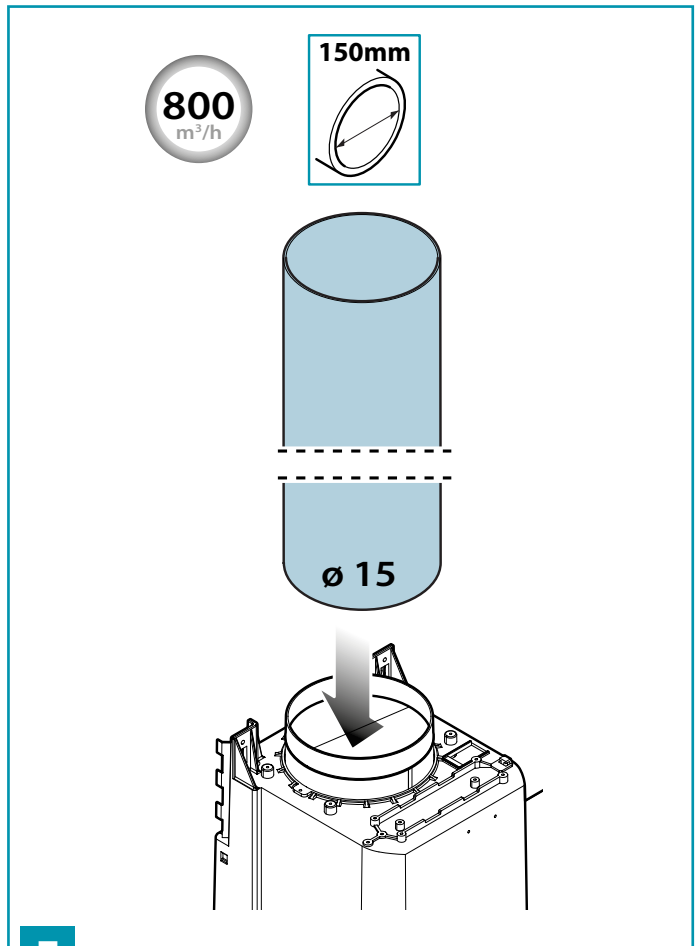
**D****E**

**F**

INSTALLAZIONE SU SOFFITTO CON/SENZA CONTROSOFFITTO - INSTALLATION ON CEILING WITH/WITHOUT FALSE CEILING - DECKENINSTALLATION MIT/OHNE ZWISCHENDECKE - INSTALLATION AU PLAFOND AVEC/SANS FAUX-PLAFOND - INSTALACIÓN EN TECHO CON/SIN CIELO RASO - УСТАНОВКА НА ПОТОЛОК С/БЕЗ ПОДВЕСНЫМ ПОТОЛКОМ - MONTAŻ NASUFITOWY, NA SUFICIE PODWIESZANYM LUB MUROWANYM - INSTALAÇÃO NO TETO COM/SEM REVESTIMENTO NO TETO - INSTALLATION I LOFT MED/UDEN NEDHÆNGT LOFT - MONTERING I TAK MED/UTAN UNDERTAK - ASENNUS KATTOON SISÄKATOLLA TAI ILMAN - INSTALLASJON PÅ TAK MED/UTEN UNDERTAK.

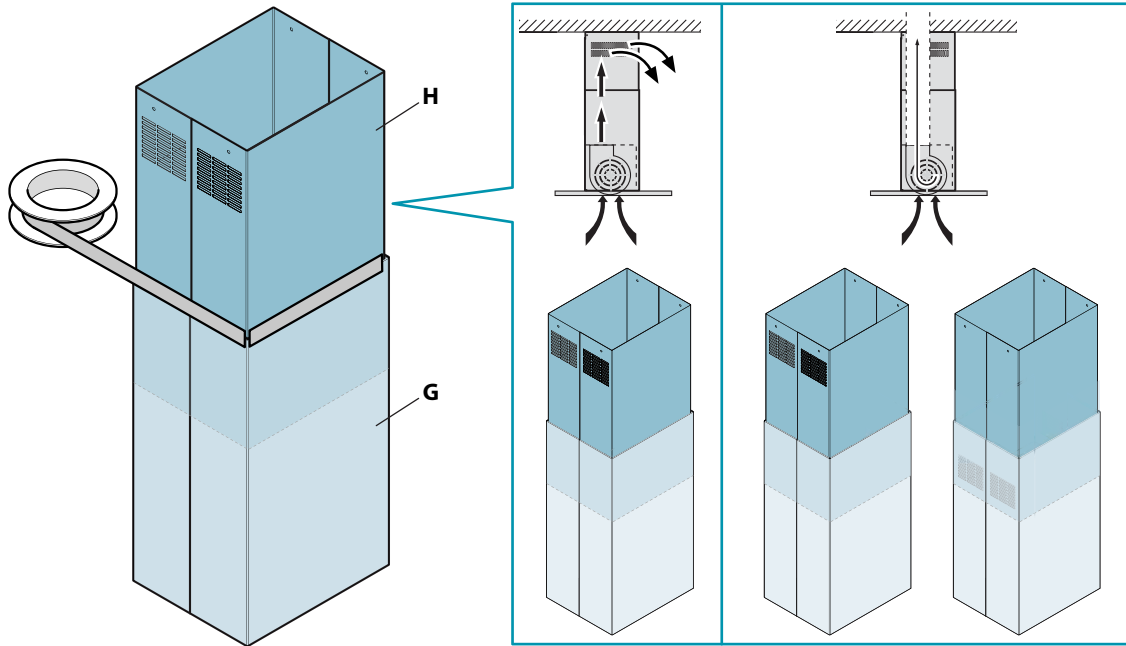

INSTALLAZIONE SU SOFFITTO - INSTALLATION ON CEILING - DECKENINSTALLATION - INSTALLATION AU PLAFOND - INSTALACIÓN EN TECHO - УСТАНОВКА НА ПОТОЛОК - MONTAŻ NA SUFICIE - INSTALAÇÃO NO TETO - INSTALLATION I LOFT - MONTERING I TAK - ASENNUS KATTOON - INSTALLASJON PÅ TAK.

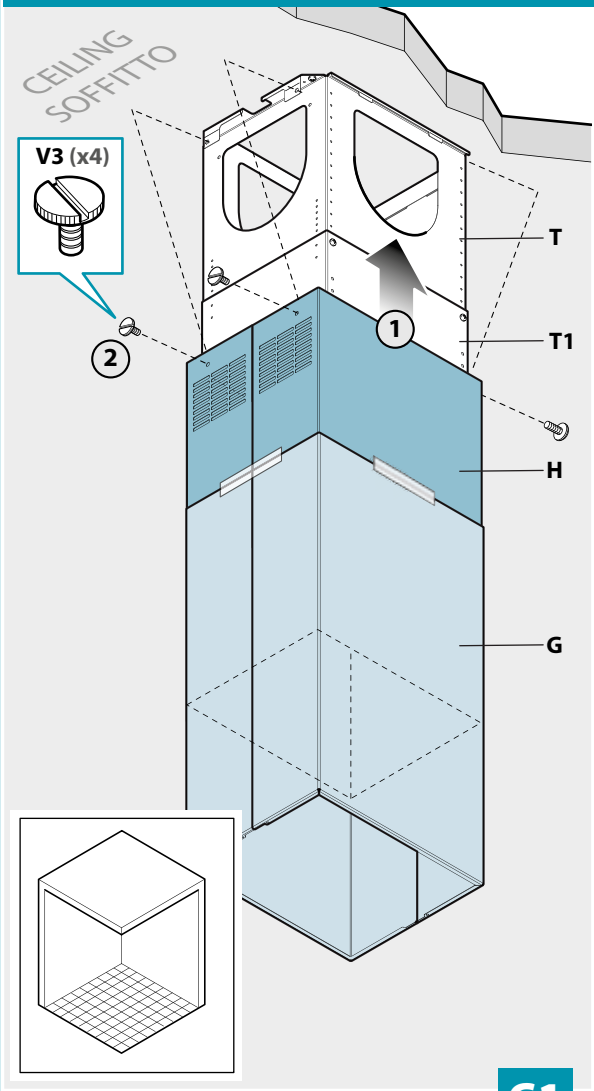

**G1**

INSTALLAZIONE SU SOFFITTO CON CONTROSOFFITTO - INSTALLATION ON CEILING WITH FALSE CEILING - DECKENINSTALLATION MIT ZWISCHENDECKE - INSTALLATION AU PLAFOND AVEC FAUX-PLAFOND - INSTALACIÓN EN TECHO CON CIELO RASO - УСТАНОВКА НА ПОТОЛОК С ПОДВЕСНЫМ ПОТОЛКОМ - MONTAŻ NA SUFICIE PODWIESZANYM - INSTALAÇÃO NO TETO COM REVESTIMENTO NO TETO - INSTALLATION I LOFT MED NEDHÆNGT LOFT - MONTERING I TAK MED UNDERTAK - ASENNUS KATTOON, JOSSA SISÄKATTO - INSTALLASJON PÅ TAK MED UNDERTAK.

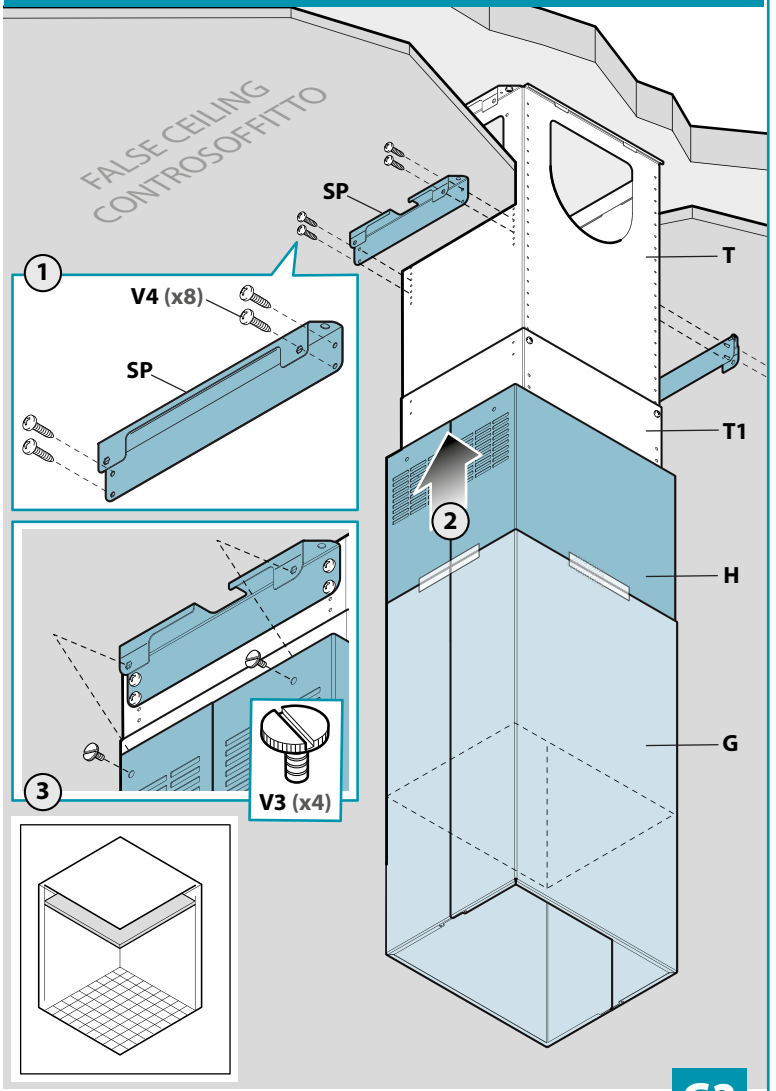

**G2**

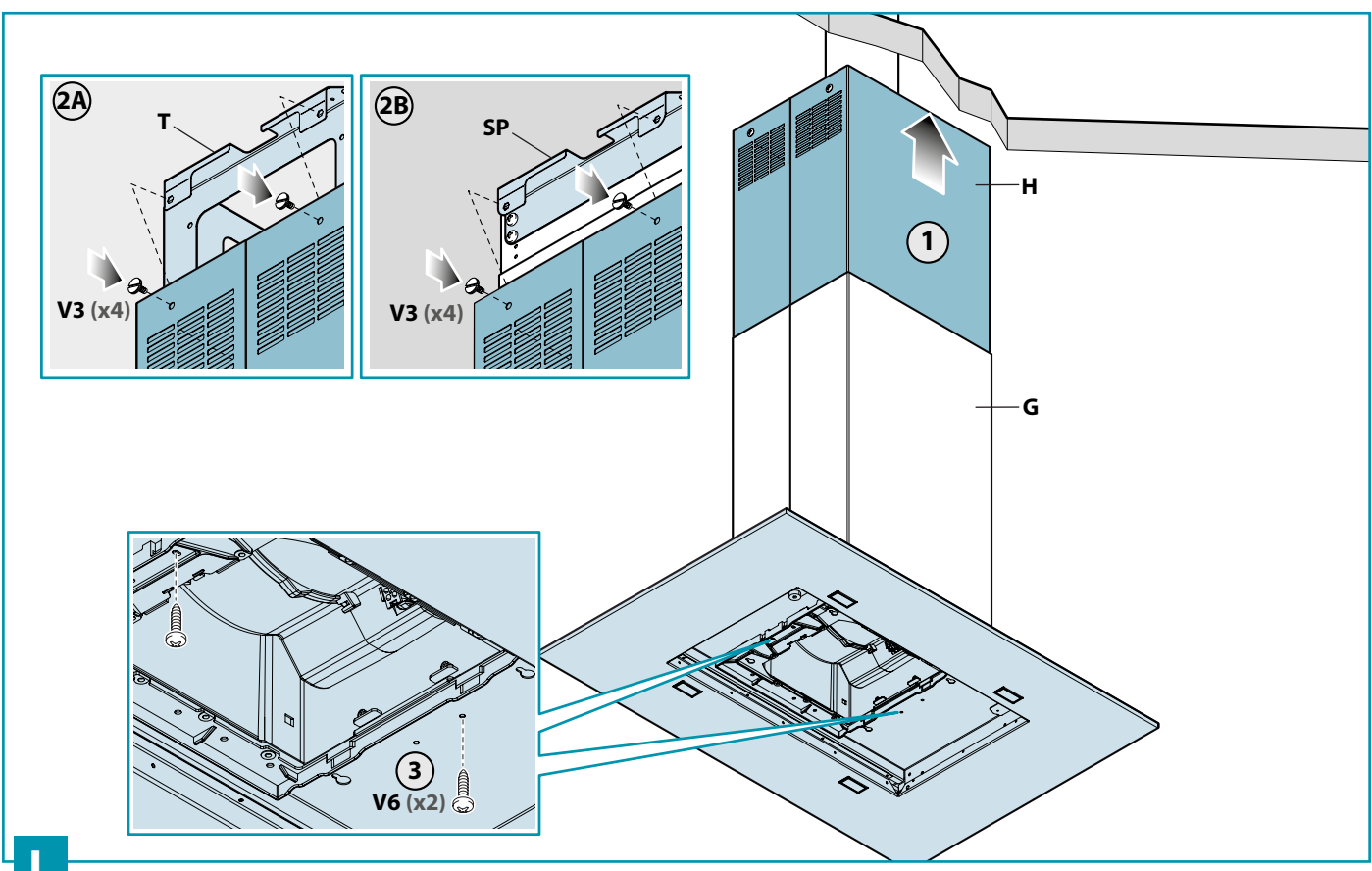
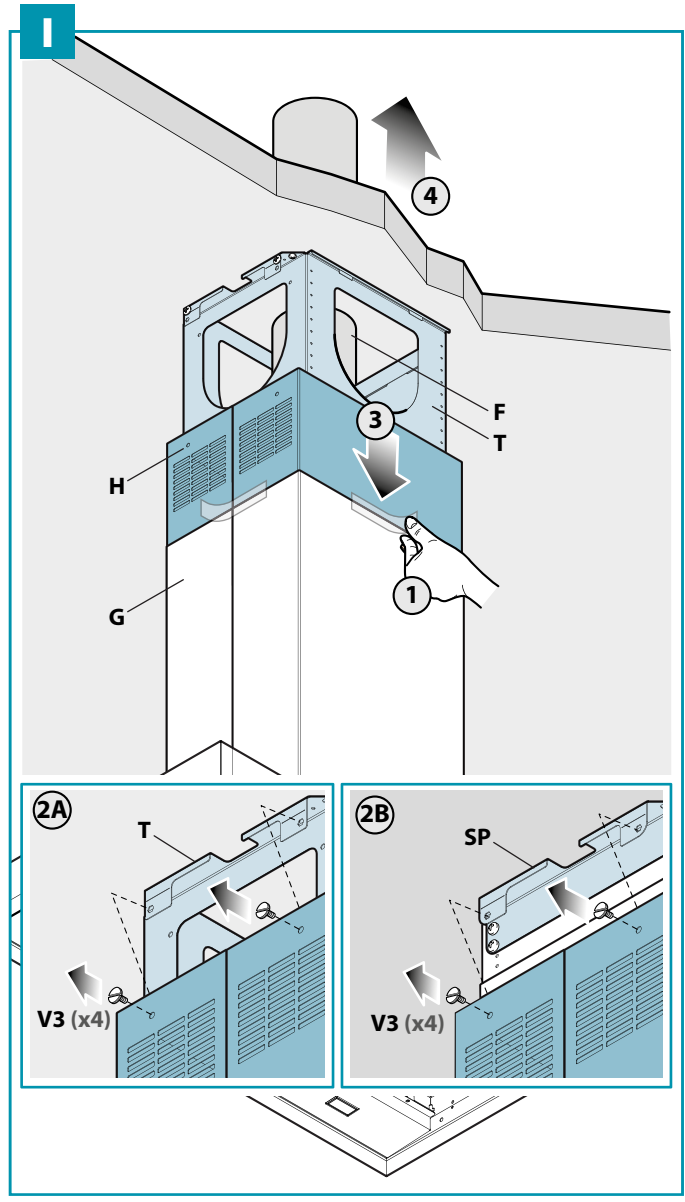
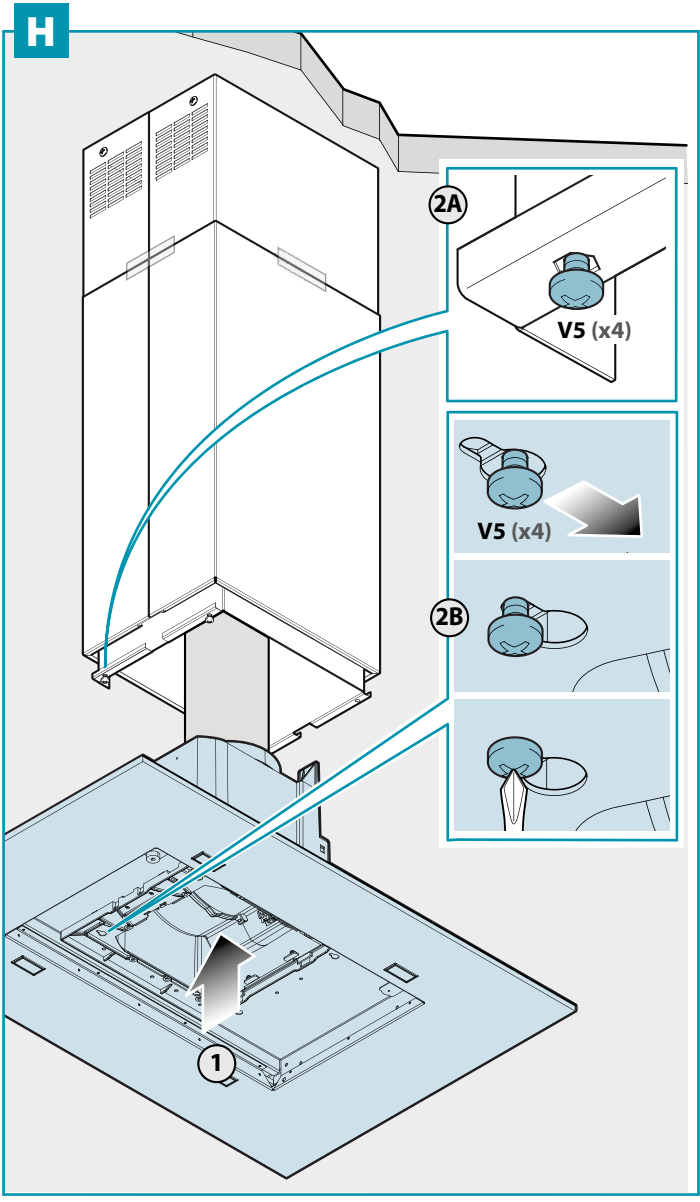

**M**

INSTALLAZIONE SU SOFFITTO SENZA PROLUNGA (H) E TRALICCIO (T) - INSTALLATION ON CEILING WITHOUT EXTENSION (H) AND TRELLIS (T) - DECKENINSTALLATION OHNE VERLÄNGERUNG (H) UND GITTER (T) - INSTALLATION AU PLAFOND SANS RALLONGE (H) ET TREILLIS (T) - INSTALACIÓN EN TECHO SIN EXTENSIÓN (H) Y ENREJADO (T) - УСТАНОВКА НА ПОТОЛОК БЕЗ УДЛИНИТЕЛЯ (H) И КАРКАЩОГО ЭЛЕМЕНТА (T) - MONTAŻ NA SUFICIE BEZ PRZEDŁUŻKI (H) I WYSIĘGNIKA (T) - INSTALAÇÃO NO TETO SEM EXTENSÃO (H) E TRELIÇA (T) - INSTALLATION I LOFT UDEN FORLÆNGER (H) OG TREMMER - MONTERING I TAK UTAN FÖRLÄNGNING (H) OCH FACKVERK (T) - ASENNUS KATTOON ILMAN JATKOKAPPALETTA (H) JA KEHIKKOJA (T) - INSTALLASJON PÅ TAK UTEN SKJØTEELEMENT (H) OG GITTERVERK (T).

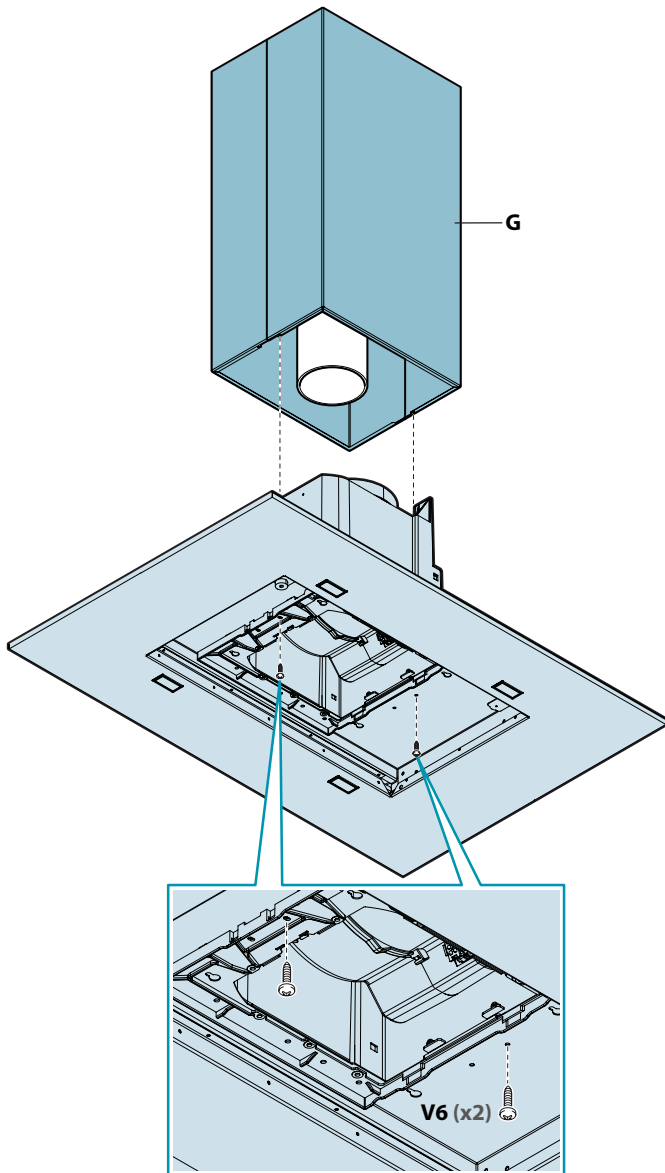
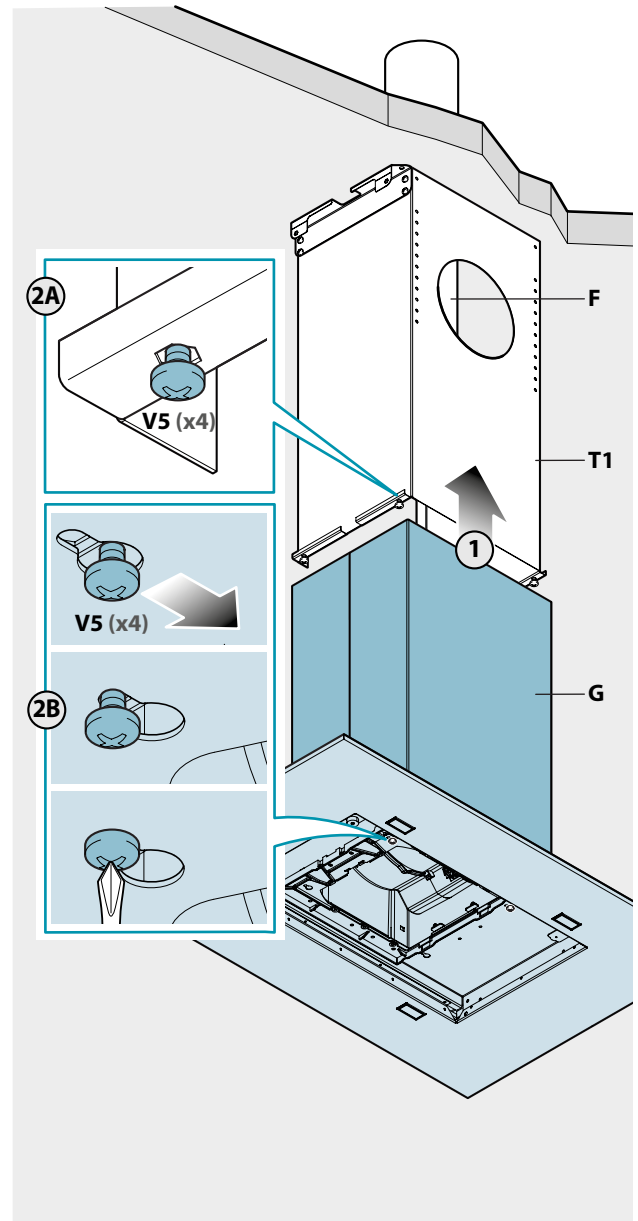
**N**



**O**

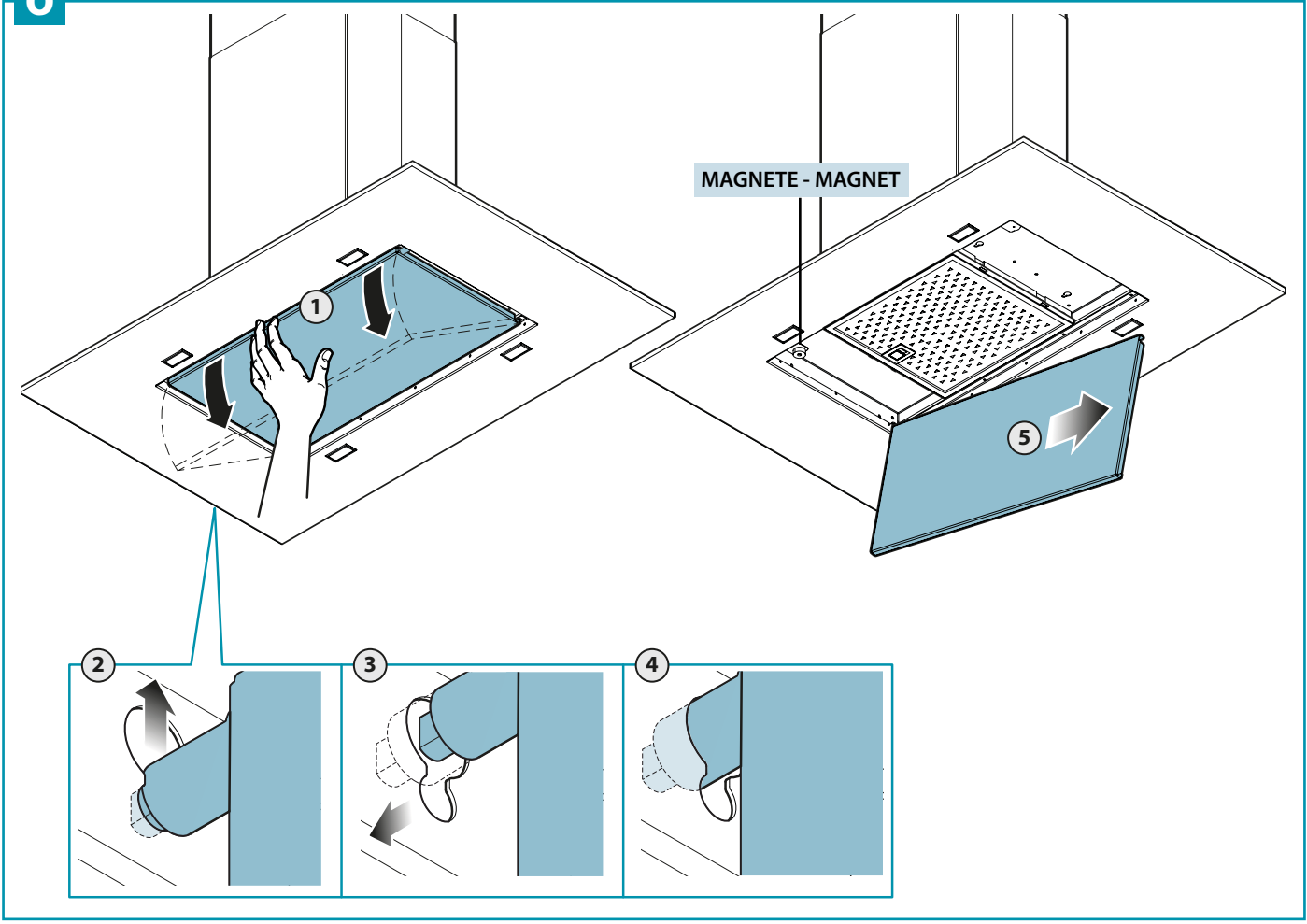

**1**

**2**

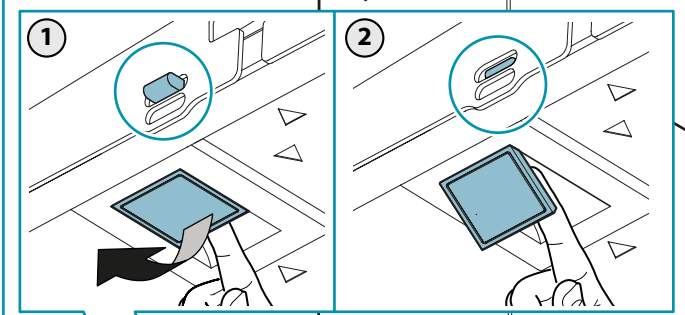

**3**

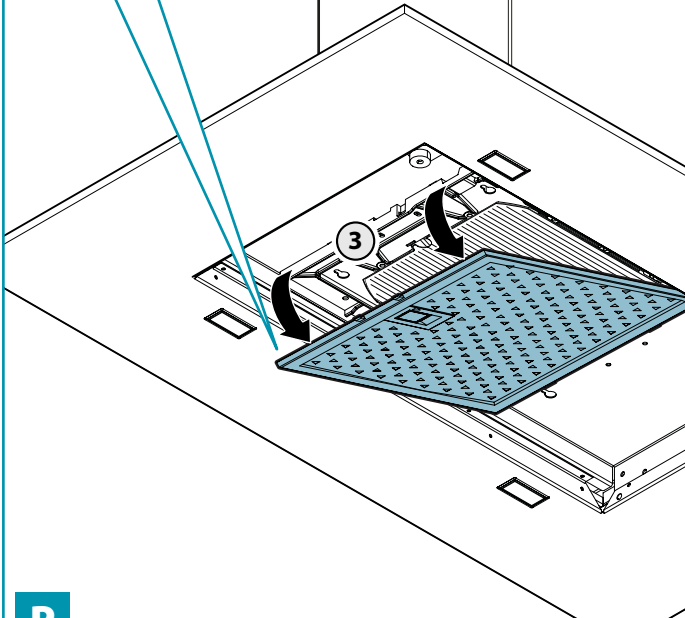

**P**

**Q**

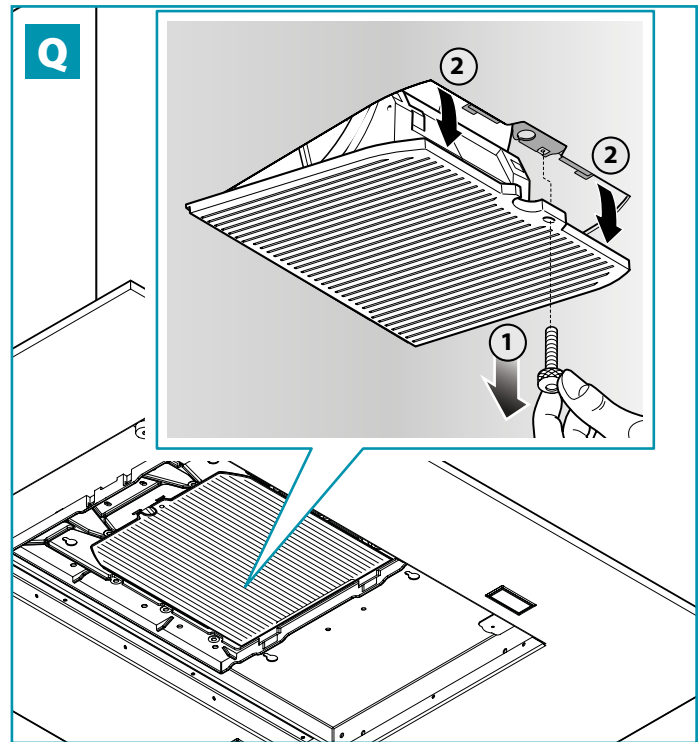

**R**

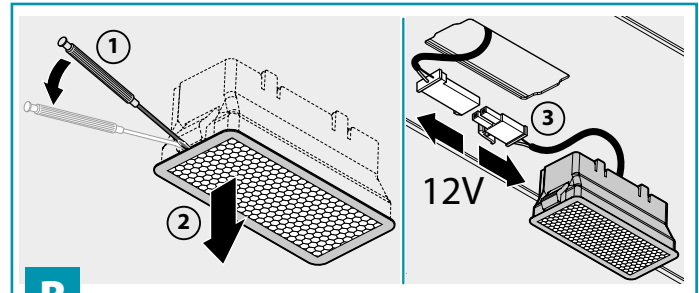

# ISTRUZIONI DI SICUREZZA E AVVERTENZE

## AVVERTENZE PER L'INSTALLATORE

### SICUREZZA TECNICA



Il lavoro di installazione deve essere eseguito, da installatori competenti e qualificati, secondo quanto indicato nel presente libretto e rispettando le norme in vigore.

- Prima di installare la cappa controllare l'integrità e funzionalità di ogni sua parte: se si notano anomalie non procedere nell'installazione e contattare il Rivenditore.
- Nel caso sia stato riscontrato un difetto estetico la cappa NON deve essere installata; riporla nel suo imballo originale e contattare il Rivenditore. Una volta installata la cappa non sarà accettato alcun reclamo per difetti estetici.
- Durante l'installazione utilizzare sempre mezzi di protezione personale (es. scarpe antiinfortunistiche) ed adottare comportamenti prudenti e corretti.
- Il kit di fissaggio (viti e tasselli) fornito con la cappa è utilizzabile unicamente su pareti in muratura: se si rendesse necessario installare la cappa su pareti di materiale diverso, valutare altri sistemi di fissaggio tenendo conto della resistenza del muro e del peso della cappa (indicato a pag. 2).
- Tenere presente che l'installazione con sistemi di fissaggio diversi da quelli forniti o non conformi può comportare rischi di natura elettrica e di tenuta meccanica.
- Non modificare la struttura elettrica, meccanica e funzionale dell'apparecchiatura.
- Non installare la cappa in ambienti esterni e non esporla ad agenti atmosferici (pioggia, vento, ecc...)

### SICUREZZA ELETTRICA



L'impianto elettrico al quale viene collegata la cappa deve essere a norma e obbligatoriamente munito di collegamento a terra secondo le norme di sicurezza del Paese di utilizzo; deve essere inoltre conforme alle normative Europee sull'antidisturbo radio.

- Prima di installare la cappa verificare che la tensione di rete corrisponda a quella riportata dalla targhetta posta all'interno della cappa.
- La presa usata per il collegamento elettrico deve essere facilmente raggiungibile con l'apparecchiatura installata: se ciò non fosse possibile prevedere, in posizione accessibile, un interruttore generale per disconnettere la cappa al bisogno.
- Ogni eventuale modifica all'impianto elettrico che fosse necessaria per installare la cappa dovrà essere eseguita solo da un elettricista qualificato.
- La lunghezza massima della vite di fissaggio del camino (fornita dal fabbricante) è di 13 mm. L'utilizzo di viti non conformi con le presenti istruzioni può comportare rischi di natura elettrica.
- È pericoloso modificare o tentare di modificare le caratteristiche di questo apparecchio. In caso di malfunzionamenti dell'apparecchio, non tentare di risolvere da soli il problema ma contattare il Rivenditore o un Centro di Assistenza autorizzato per la riparazione.
- Durante l'installazione della cappa, disinserire l'apparecchio togliendo la spina o agendo sull'interruttore generale.

### SICUREZZA SCARICO FUMI

- Non collegare l'apparecchio a condotti di scarico dei fumi prodotti dalla combustione (ad es. caldaie, caminetti, ecc...)
- Prima dell'installazione della cappa assicurarsi che siano rispettate tutte le normative vigenti sullo scarico dell'aria all'esterno del locale.

## AVVERTENZE PER L'UTILIZZATORE

### AVVERTENZE GENERALI



Queste avvertenze sono state redatte per la vostra sicurezza e per quella degli altri, Vi preghiamo, dunque, di leggere attentamente questo libretto in tutte le sue parti prima d'installare e di utilizzare l'apparecchio o di effettuare operazioni di pulizia sullo stesso.

- Il Costruttore declina ogni responsabilità per eventuali danni che possano, direttamente o indirettamente, essere causati a persone, cose ed animali domestici in conseguenza alla mancata osservanza delle avvertenze di sicurezza indicate in questo libretto.
- È molto importante che questo libretto istruzioni sia conservato insieme all'apparecchiatura per qualsiasi futura consultazione. Se l'apparecchio dovesse essere venduto o trasferito ad un'altra persona, assicurarsi che anche il libretto venga fornito, in modo che il nuovo utente possa essere messo al corrente del funzionamento della cappa e delle avvertenze relative.
- Il lavoro di installazione deve essere eseguito, da installatori competenti e qualificati, secondo quanto indicato nel presente libretto e rispettando le norme in vigore.
- Se il cavo di alimentazione o altri componenti sono danneggiati la cappa NON deve essere utilizzata. Staccare la cappa dall'alimentazione elettrica e contattare il Rivenditore o un Centro Assistenza Tecnica autorizzato per la riparazione. Esigere parti di ricambio originali. Non tentare di effettuare da soli riparazioni o sostituzioni: gli interventi effettuati da persone non competenti e qualificate possono provocare danni, anche molto gravi, a cose e/o persone non coperti da garanzia del Costruttore.
- Non modificare la struttura elettrica, meccanica e funzionale dell'apparecchiatura. Ogni eventuale modifica all'impianto elettrico che fosse necessaria per installare la cappa dovrà essere eseguita solo da un elettricista qualificato.

### DESTINAZIONE D'USO

- L'apparecchio è destinato solo ed esclusivamente per l'aspirazione di fumi generati dalla cottura di alimenti su cucine domestiche, non professionali: qualsiasi utilizzo diverso da questo è improprio, può provocare danni a persone, cose ed animali domestici e solleva il Costruttore da qualsiasi responsabilità.
- L'apparecchio può essere utilizzato da bambini di età non inferiore a 8 anni e da persone con ridotte capacità fisiche, sensoriali o mentali, o prive di esperienza o della necessaria conoscenza, purché sotto sorveglianza oppure dopo che le stesse abbiano ricevuto istruzioni relative all'uso sicuro dell'apparecchio e alla comprensione dei pericoli ad esso inerenti. I bambini non devono giocare con l'apparecchio. La pulizia e la manutenzione destinata ad essere effettuata dall'utilizzatore non deve essere effettuata da bambini senza sorveglianza.



## AVVERTENZE PER L'UTILIZZO E LA PULIZIA

- **Prima di procedere a qualsiasi operazione di pulizia o di manutenzione, disinserire l'apparecchio togliendo la spina o agendo sull'interruttore generale.**
- Non utilizzare la cappa con le mani bagnate o piedi scalzi.
- Quando l'apparecchio non viene usato, controllare sempre che tutte le parti elettriche, (luci, aspiratore), siano spente.
- Il peso massimo complessivo di eventuali oggetti posizionati o appesi (ove previsto) sulla cappa non deve superare 1,5 Kg.
- Controllare le friggitrice durante l'uso: l'olio surriscaldato potrebbe infiammarsi.
- Non accendere fiamme libere sotto la cappa.
- Non preparare cibi alla fiamma sotto la cappa.
- Non utilizzare mai la cappa senza i filtri metallici antigrasso; grasso e sporco in questo caso si depositerebbero nell'apparecchio compromettendone il funzionamento.
- Parti accessibili della cappa possono essere calde se utilizzate insieme con apparecchi di cottura.
- Non effettuare operazioni di pulizia quando parti della cappa sono ancora calde.
- Se la pulizia non è condotta secondo le modalità e i prodotti indicati nel presente libretto è possibile un rischio di incendio.
- Disinserire l'interruttore generale quando l'apparecchio non viene utilizzato per periodi prolungati di tempo



In caso di utilizzo contemporaneo di altre utenze (caldaie, stufe, caminetti, ecc.) alimentate a gas o con altri combustibili, provvedere ad una adeguata ventilazione del locale in cui avviene l'aspirazione dei fumi, secondo le norme vigenti.

## AVVERTENZE IN CASO DI MALFUNZIONAMENTO

- **Se il cavo di alimentazione o altri componenti sono danneggiati la cappa NON deve essere utilizzata.** Staccare la cappa dall'alimentazione elettrica e contattare il Rivenditore o un Centro Assistenza Tecnica autorizzato per la riparazione. Esigere parti di ricambio originali. **Non tentare di effettuare da soli riparazioni o sostituzioni: gli interventi effettuati da persone non competenti e qualificate possono provocare danni, anche molto gravi, a cose e/o persone non coperti da garanzia del Costruttore.**

Il Costruttore si riserva il diritto di apportare modifiche alle apparecchiature in qualsiasi momento e senza preavviso. La stampa, la traduzione e la riproduzione anche parziale del presente manuale s'intendono vincolate dall'autorizzazione del Costruttore.

Le informazioni tecniche, le rappresentazioni grafiche e le specifiche presenti in questo manuale sono indicative e non divulgabili.

La lingua di stesura del manuale è l'italiano, il Costruttore non si rende responsabile per eventuali errori di trascrizione o traduzione.

## INSTALLAZIONE (parte riservata solo a personale qualificato al montaggio della cappa)



**Prima di effettuare l'installazione della cappa, leggere attentamente il cap. "Istruzioni di sicurezza e avvertenze" a pag. 10.**

## CARATTERISTICHE TECNICHE

I dati tecnici dell'apparecchio sono riportati su delle targhette, posizionate all'interno della cappa.

## POSIZIONAMENTO

**La distanza minima fra la parte più alta dell'apparecchiatura per la cottura e la parte più bassa della cappa da cucina viene indicata in fig.**

**A** a pag. 4.

In generale, quando la cappa da cucina è posta su un'apparecchiatura a gas, questa distanza deve essere almeno 65 cm (25,6"). Tuttavia sulla base di un'interpretazione della norma EN60335-2-31 del 11-07-2002 da parte del TC61 (subclause 7.12.1 meeting 15 agenda item 10.11), la distanza minima tra piano cottura e parte inferiore della cappa può essere ridotta alla quota riportata.

Se le istruzioni del piano di cottura a gas specificano una distanza maggiore, bisogna tenerne conto.

Non installare la cappa in ambienti esterni e non esporla ad agenti atmosferici (pioggia, vento, ecc...)

## ALLACCIAMENTO ELETTRICO (parte riservata solo a personale qualificato per l'allacciamento)



**Prima di effettuare qualsiasi operazione sulla cappa scollegare l'apparecchio dalla rete elettrica.**

**Assicurarsi che non vengano scollegati o tagliati fili elettrici all'interno della cappa; nel caso si verifichino tali situazioni contattare il Centro Assistenza più vicino. Per l'allacciamento elettrico rivolgersi a personale qualificato.**

**Il collegamento deve essere eseguito in conformità con le disposizioni di legge in vigore.**

Prima di collegare l'apparecchio alla rete elettrica, controllare che:

- la tensione di rete corrisponda a quella riportata dalla targhetta posta all'interno della cappa;
- l'impianto elettrico sia a norma e possa sopportare il carico dell'apparecchio (vedere la targhetta caratteristiche tecniche posizionata all'interno della cappa);
- la spina e il cavo, una volta collegati, non entrino in contatto con parti calde aventi temperature superiori a 70 °C
- l'impianto di alimentazione sia munito di efficace e corretto collegamento di terra secondo le norme vigenti;
- la presa usata per il collegamento sia facilmente raggiungibile con l'apparecchiatura installata.

Alcuni tipi di apparecchi possono essere dotati di cavo senza spina; in questo caso, la spina da utilizzare deve essere del tipo "normalizzato" tenendo conto che il filo giallo-verde deve essere utilizzato per la messa a terra, il filo blu deve essere utilizzato per il neutro e il filo marrone deve essere utilizzato per la fase.

Montare sul cavo di alimentazione una spina adatta al carico e collegarla ad una adeguata spina di sicurezza.

Se un apparecchio fisso non è provvisto di cavo di alimentazione e di spina, o di altro dispositivo che assicuri la disconnessione dalla rete, con una distanza di apertura dei contatti che consenta la disconnessione completa nelle condizioni della categoria di sovratensione III, tali dispositivi di disconnessione devono essere previsti nella rete di alimentazione conformemente alle regole di installazione.

Il cavo di terra giallo/verde non deve essere interrotto dall'interruttore.

Il Costruttore declina ogni responsabilità nel caso le norme di sicurezza non vengano rispettate.

## SCARICO FUMI (parte riservata solo a personale qualificato per il montaggio della cappa)

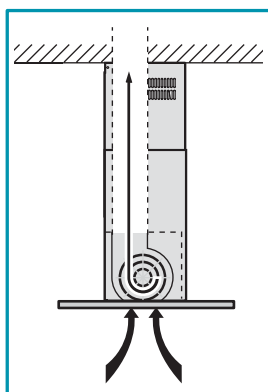

### CAPPA IN VERSIONE AD EVACUAZIONE ESTERNA (ASPIRANTE)

In questa versione i fumi e i vapori della cucina vengono convogliati verso l'esterno attraverso un tubo di scarico. Il raccordo di uscita aria che sporge sulla parte superiore della cappa deve essere collegato con un tubo che conduce i fumi e i vapori in una uscita esterna.

**Non collegare l'apparecchio a condotti di scarico dei fumi prodotti dalla combustione (ad es. caldaie, caminetti, ecc...) e rispettare obbligatoriamente le norme vigenti sullo scarico dell'aria all'esterno.**

Il tubo di uscita dei fumi deve avere:

- un diametro non inferiore a quello del raccordo della cappa;
- una leggera inclinazione verso il basso (caduta) nei tratti orizzontali per evitare che, qualora si formasse condensa, questa refluisca nella cappa;
- il numero minimo indispensabile di curve;
- lunghezza minima indispensabile (tubazioni lunghe e con diverse curve potrebbero ridurre la capacità di aspirazione della cappa e innescare delle vibrazioni della valvola di non ritorno).

Se il tubo di uscita dei fumi passa attraverso ambienti freddi come soffitte ecc., è possibile che si formi dell'acqua di condensa a causa di eventuali sbalzi di temperatura. In questo caso è necessario isolare la tubazione.

Nelle cappe dotate di motore 800m<sup>3</sup>/h viene fornita in dotazione una valvola di non ritorno la cui funzione è impedire scambi d'aria con l'esterno quando la cappa non è in funzione: per il montaggio vedi istruzioni **D** a pag. 5.

**Quando la cappa da cucina viene utilizzata contemporaneamente ad altri apparecchi che impiegano gas o altri combustibili, il locale deve disporre di sufficiente ventilazione secondo le norme vigenti.**



In questa versione vanno tolti i filtri al carbone attivo; per la rimozione vedi istruzioni **Q** a pag. 9.

*Deviazione per la Germania: quando la cappa da cucina e apparecchi alimentati con energia diversa da quella elettrica sono in funzione simultaneamente, la pressione negativa nel locale non deve superare i 4 Pa (4 x 10<sup>-5</sup> bar).*

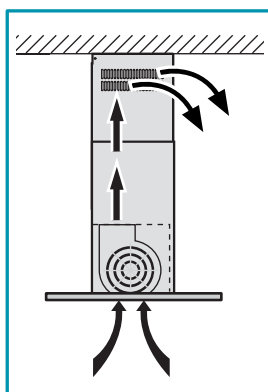

### CAPPA IN VERSIONE A RICICLO INTERNO (FILTRANTE)

In questa versione l'aria passa attraverso i filtri al carbone attivo per essere purificata e viene riciclata nell'ambiente cucina.



Controllare che i filtri al carbone attivo siano montati sulla cappa, in caso negativo applicarli come indicato nelle istruzioni **Q** a pag. 9.

Se la cappa viene predisposta in versione filtrante la valvola di non ritorno non deve essere montata: rimuoverla se eventualmente presente sul raccordo di uscita aria del motore (effettuare l'operazione inversa a quanto descritto nelle istruzioni **D** a pag. 5).

## ISTRUZIONI DI MONTAGGIO (parte riservata solo a personale qualificato per il montaggio della cappa)



**La cappa Exploit isola ha la possibilità di essere installata in varie configurazioni.**

**Le fasi di montaggio generiche valgono per tutte le installazioni; seguire invece dove specificato le fasi corrispondenti all'installazione desiderata.**

Fase **A** pag. 4

- Rilevare la quota (**H**) dal piano cottura al soffitto; individuare l'altezza desiderata per il posizionamento della cappa e ricavare la quota (**H1**) come indicato in Fig. ①.

Fase **B** pag. 4

- Rimuovere dall'assieme traliccio (**T+T1**) le 8 viti (**V2**) e conservarle (Fig. ①).

INSTALLAZIONE SU SOFFITTO CON/SENZA CONTROSOFFITTO → Fase **C** pag. 5

INSTALLAZIONE SU SOFFITTO SENZA PROLUNGA (H) E TRALICCIO (T) → Fase **C1** pag. 5

Fase **C** pag. 5

- Far scorrere le due parti del traliccio (**T**) e (**T1**) fino ad ottenere l'altezza (**H1**) precedentemente stabilita (Fig. ①).
- Una volta impostata l'altezza (**H1**), riposizionare le 8 viti (**V2**) per bloccare nuovamente le due parti del traliccio (**T**) e (**T1**) tra di loro (Fig. ②).
- Segnare a soffitto n°4 punti di foratura (indicati anche a pag. 3), forare (Fig. ③) inserire n° 4 tasselli ad espansione  $\varnothing$  8mm e fissare l'assieme traliccio (**T+T1**) a soffitto con le relative viti (**V1**) (Fig. ④).



Nel caso di controsoffitto, il traliccio (**T+T1**) va sempre fissato al soffitto in muratura: se questo non fosse possibile e si rendesse necessario installare la cappa direttamente sul controsoffitto, quest'ultimo deve essere predisposto con rinforzi o altre soluzioni tali da garantire un sicuro fissaggio della cappa stessa tenendo conto della resistenza dei materiali utilizzati e del peso della cappa (indicato a pag. 2).



**Il kit di fissaggio (viti e tasselli) fornito con la cappa è utilizzabile unicamente su pareti in muratura:** se si rendesse necessario installare la cappa su pareti di materiale diverso, valutare altri sistemi di fissaggio tenendo conto della resistenza del muro e del peso della cappa (indicato a pag. 2).



**Fase C1 pag. 5**

**Solo per versione ad evacuazione esterna (aspirante):** nel caso l'altezza (H1) ricavata lo richieda, è possibile installare la cappa usando soltanto il traliccio (T1) e il camino (G).

- Fissare gli elementi supporto prolunga (SP) al traliccio (T1) mediante le 8 viti autofilettanti (V4) utilizzando la foratura predisposta (Fig. ①)
- Segnare a soffitto n°4 punti di foratura (indicati anche a pag. 3), forare (Fig. ②) inserire n° 4 tasselli ad espansione ø 8mm e fissare gli elementi supporto prolunga (SP) a soffitto con le relative viti (V1) (Fig. ③).



Nel caso di controsoffitto, gli elementi supporto prolunga (SP) vanno sempre fissati al controsoffitto: quest'ultimo deve essere predisposto con rinforzi o altre soluzioni tali da garantire un sicuro fissaggio della cappa stessa tenendo conto della resistenza dei materiali utilizzati e del peso della cappa (indicato a pag. 2).



**Il kit di fissaggio (viti e tasselli) fornito con la cappa è utilizzabile unicamente su pareti in muratura:** se si rendesse necessario installare la cappa su pareti di materiale diverso, valutare altri sistemi di fissaggio tenendo conto della resistenza del muro e del peso della cappa (indicato a pag. 2).

**CAPPA IN VERSIONE AD EVACUAZIONE ESTERNA (ASPIRANTE)**

- Se lo si desidera, installare la valvola di non ritorno (M)(Fase D pag. 5); rimuovere, se presente, il raccordo (ERM) (Fig. ①), installare la valvola di non ritorno (M) come indicato nelle figure (Fig. ② - ③ - ④ - ⑤) e rimontare successivamente il raccordo (ERM) precedentemente rimosso (Fig. ⑥).
- Individuare la lunghezza ottimale del tubo flessibile (consigliato) o rigido per lo scarico dei fumi e collegarlo in maniera idonea al raccordo (Fase E pag. 5).

**CAPPA IN VERSIONE A RICICLO INTERNO (FILTRANTE)**

- Controllare che i filtri al carbone attivo siano montati sulla cappa, in caso negativo applicarli come indicato nelle istruzioni Q a pag. 9.
- Se installati, rimuovere il raccordo (ERM) ed eventualmente la valvola di non ritorno (M) montati sul raccordo di uscita aria della cappa (effettuare l'operazione inversa a quanto descritto nelle istruzioni D pag. 5).

**INSTALLAZIONE SU SOFFITTO → Fasi F - G1 - H - I - L****INSTALLAZIONE SU SOFFITTO CON CONTROSOFFITTO → Fasi F - G2 - H - I - L****INSTALLAZIONE SU SOFFITTO SENZA PROLUNGA (H) E TRALICCIO (T) → Fasi M - N****Fase F pag. 6**

- Inserire la prolunga (H) nel camino (G) e bloccarli tra di loro mediante del nastro adesivo in carta.
- Nel caso di versione ad evacuazione esterna (aspirante) è possibile inserire la prolunga (H) con le asole verso il basso in modo da renderle non visibili qualora le quote di installazione lo permettano.

**Fase G1 pag. 6 (solo per installazioni su soffitto SENZA controsoffitto)**

- Alzare l'assieme (H+G) fino a toccare il soffitto (Fig. ①).
- Fissare l'assieme (H+G) al traliccio (T) con 4 viti (V3) senza serrarle del tutto (Fig. ②).

**Fase G2 pag. 6 (solo per installazioni su soffitto CON controsoffitto)**

Fissare gli elementi supporto prolunga (SP) al traliccio (T) mediante le 8 viti autofilettanti (V4) prestando attenzione di andare in appoggio sul controsoffitto Fig. ①).

- Alzare l'assieme (H+G) fino a toccare il controsoffitto (Fig. ②).
- Fissare l'assieme (H+G) agli elementi supporto prolunga (SP) con 4 viti (V3) senza serrarle del tutto (Fig. ③).

**Fase H pag. 7**

- Alzare la cappa avvicinandola al traliccio già fissato a soffitto (Fig. ①).
- Centrare le 4 viti metriche (V5) pre-avvitate al traliccio (T1) (Fig. 2A) sulle asole presenti sulla cappa; traslare quest'ultima lateralmente e infine serrare definitivamente le 4 viti metriche (V5) (Fig. 2B).

**Fase I pag. 7**

- Togliere lo scotch di carta che teneva uniti provvisoriamente il camino (G) e la prolunga (H) (Fig. ①)
- Rimuovere le 4 viti (V3) che fissano la prolunga (H) al traliccio (T) (Fig. 2A) o, nel caso di controsoffitto, agli elementi supporto prolunga (SP) (Fig. 2B) e far scorrere la prolunga (H) verso il basso (Fig. ③). Conservare le viti (V3) rimosse.
- Abbassando la prolunga (H) è possibile eseguire il collegamento della tubazione (F) allo scarico dei fumi esterno (nel caso di versione aspirante)(Fig. ④).
- Eseguire il collegamento elettrico solo dopo aver disinserito l'alimentazione elettrica.

**Fase L pag. 7**

- Terminato il collegamento elettrico e l'eventuale collegamento fumi, alzare la prolunga (H) (Fig. ①) e fissarla nuovamente al traliccio (T) (Fig. 2A) o, nel caso di controsoffitto, agli elementi supporto prolunga (SP) (Fig. 2B) tramite le 4 viti (V3).
- Bloccare il camino (G) alla cappa tramite 2 viti autofilettanti (V6) (Fig. ③).

**INSTALLAZIONE SU SOFFITTO SENZA PROLUNGA (H) E TRALICCIO (T)****Fase M pag. 8**

- Bloccare il camino (G) alla cappa tramite 2 viti autofilettanti (V6)(Fig. ①).

**Fase N pag. 8**

- Alzare la cappa avvicinandola al traliccio (Fig. ①).
- Eseguire il collegamento della tubazione allo scarico dei fumi esterno e il collegamento elettrico, quest'ultimo solo dopo aver disinserito l'alimentazione elettrica.
- Centrare le 4 viti metriche (V5) pre-avvitate al traliccio (T1) (Fig. 2A) sulle asole presenti sulla cappa; traslare quest'ultima lateralmente e infine serrare definitivamente le 4 viti metriche (V5) (Fig. 2B).

## FUNZIONAMENTO

### QUANDO ACCENDERE E SPEGNERE LA CAPPA?

Accendere la cappa almeno un minuto prima di iniziare a cucinare: questo favorirà un flusso d'aria per convogliare fumi e vapori verso la superficie di aspirazione. Al termine della cottura lasciare in funzione la cappa fino alla completa aspirazione di tutti i vapori e gli odori: eventualmente, nelle versioni con pulsantiera elettronica, attraverso la funzione Timer, è possibile impostare l'autospegnimento della cappa dopo 15 minuti di funzionamento.

### QUALE VELOCITÀ SCEGLIERE?





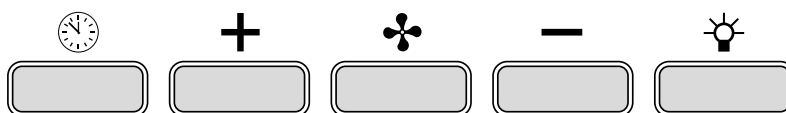

La **prima** velocità si utilizza per mantenere l'aria pulita con bassi consumi di energia elettrica, la **seconda** velocità si utilizza nelle condizioni normali, la **terza** velocità si utilizza in presenza di forti odori e vapori.

### QUANDO LAVARE O CAMBIARE I FILTRI?

La cappa monta due diversi tipi di filtri: quelli metallici (lavabili) e quelli al carbone attivo (non lavabili). I primi devono essere puliti ogni 30 ore di utilizzo (nella versione con pulsantiera elettronica la luce rossa fissa  indica che è il momento di lavarli), i secondi vanno sostituiti circa ogni 3-4 mesi a seconda dell'utilizzo della cappa. Per ulteriori informazioni leggere il cap. "Manutenzione" a pag. 15.

## UTILIZZO PULSANTIERA ELETTRONICA



	<b>Timer/Allarme filtri</b> La pressione del tasto, con motore attivo a velocità qualsiasi, attiva la funzione <b>Timer</b> : tale funzione determina <b>l'autospegnimento della cappa dopo 15 minuti di funzionamento</b> . L'attivazione della funzione è segnalata dalla luce <b>ROSSA lampeggiante</b> . Con la funzione Timer attiva, la cappa può essere comunque spenta dall'utente in qualsiasi momento premendo il tasto  : la funzione verrà automaticamente disattivata e si spegnerà la luce ROSSA. Se viene variata la velocità con la funzione Timer attiva quest'ultima verrà automaticamente disattivata. L'accensione della luce <b>ROSSA fissa</b> indica invece l' <b>allarme filtro grassi</b> : questo allarme avvisa che è il momento di lavare i filtri metallici antigraasso (l'allarme si attiva dopo circa 30 ore di utilizzo). Dopo la pulizia dei filtri, per disattivare l'allarme ed azzerare i contatori tenere premuto il tasto per 3 secondi.  Per lo smontaggio e montaggio dei filtri metallici antigraasso vedi istruzioni al disegno <b>P</b> a pag. 9.
	<b>Pulsante modalità (ON/OFF)</b> Premendo il tasto si accende (o spegne) il motore cappa: quest'ultimo si avvia con l'ultima velocità selezionata prima del precedente spegnimento (funzione velocità desiderata). Se si desidera utilizzare una velocità diversa, impostarla utilizzando i tasti + e -.
	<b>Pulsante +</b> Premendo il tasto si incrementa la velocità del motore. Le velocità 1, 2 e 3 sono visualizzate dal n° di led accesi escluso led luce e timer. Nelle versioni a 4 velocità il tasto + presenta una luce intermittente: la 4° velocità o intensiva è temporizzata e dopo circa 7 minuti il motore passa automaticamente in 3° velocità.
	<b>Pulsante -</b> Premendo il tasto si riduce la velocità del motore. Le velocità 1, 2 e 3 sono visualizzate dal n° di led accesi escluso led luce e timer.
	<b>Pulsante luce</b> ON: luce accesa (pulsante illuminato) OFF: luce spenta

## ILLUMINAZIONE

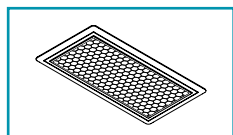

La cappa è dotata di illuminazione tramite faretti led ad alta efficienza, basso consumo e durata molto elevata in condizioni di normale utilizzo.

Nel caso si rendesse necessaria la sostituzione del faretto led, procedere come in figura **R** a pag. 9.



**Prima di procedere a qualsiasi operazione di pulizia o di manutenzione, disinserire l'apparecchio togliendo la spina o agendo sull'interruttore generale.**

Una costante manutenzione garantisce un buon funzionamento ed un buon rendimento nel tempo.

Particolari attenzioni vanno rivolte ai filtri metallici antigrasso ed ai filtri al carbone attivo; infatti la pulizia frequente dei filtri e dei loro supporti garantisce che sulla cappa non si accumulino grassi che sono pericolosi per la facilità di incendio.

## PULIZIA ESTERNA

Si raccomanda di pulire le superfici esterne della cappa **almeno ogni 15 giorni** per evitare che le sostanze oleose o grasse possano intaccarle.

La pulizia della cappa, realizzata in materiale con trattamento antiimpronta (Fasteel), va eseguita solo con acqua e sapone neutro utilizzando un panno morbido.

Terminare la pulizia con un accurato risciacquo e asciugatura con panni morbidi.



**Non utilizzare troppa acqua in prossimità della pulsantiera e dei dispositivi di illuminazione per evitare che l'umidità raggiunga parti elettroniche.**

**Non si devono utilizzare detergenti contenenti sostanze abrasive, acide o corrosive e panni con superfici ruvide: conseguenza diretta del non rispetto di tali avvertenze sarà il deterioramento irreversibile della superficie della cappa.**

Il Costruttore declina ogni responsabilità qualora non vengano rispettate tali istruzioni.



Per facilitare la pulizia del pannello di aspirazione perimetrale è possibile rimuoverlo completamente (vedi istruzioni **Q** a pag. 9).

## PULIZIA PARTI INTERNE



È vietata la pulizia di parti elettriche o parti relative al motore all'interno della cappa, con liquidi o solventi.

**Non usare prodotti contenenti abrasivi.**

**Effettuare tutte queste operazioni scollegando preventivamente l'apparecchio dalla rete elettrica.**

## FILTRI METALLICI ANTIGRASSO

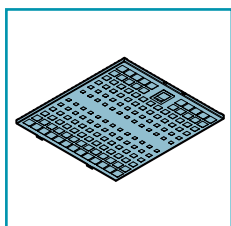

I filtri metallici antigrasso hanno la funzione di trattenere le particelle grasse in sospensione: queste ultime, depositate sui filtri, alimentano eventuali fiamme sprigionate durante la cottura, generano odori poco gradevoli e compromettono il passaggio dell'aria riducendo la capacità di aspirazione della cappa.

Per questi motivi si consiglia di lavare **frequentemente** i filtri metallici (**almeno ogni mese**) lasciandoli in ammollo per circa 1 ora in acqua bollente e detersivo per piatti evitando di piegarli. Non usare detergenti corrosivi, acidi o alcalini.

Risciacuarli con cura e attendere che siano ben asciutti prima di rimontarli.

Il lavaggio in lavastoviglie è permesso ma potrebbe creare imbrunimenti al materiale dei filtri: per ridurre questo inconveniente utilizzare lavaggi a basse temperature (55°C max.).



Per l'estrazione dei filtri metallici antigrasso, aprire il pannello di aspirazione perimetrale (vedi istruzioni **Q** a pag. 9) e successivamente agire sulla maniglia (vedi istruzioni **P** a pag. 9). Per l'inserimento invertire l'operazione.

## FILTRI AL CARBONE ATTIVO

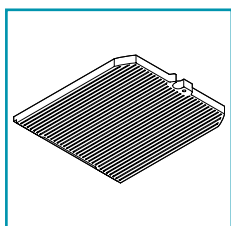

I filtri al carbone attivo hanno la funzione di trattenere gli odori presenti nel flusso d'aria che li attraversa: l'aria depurata per successivi passaggi attraverso i filtri viene rimessa nell'ambiente cucina.

I filtri al carbone attivo **non possono essere lavati** e vanno sostituiti mediamente ogni **3-4 mesi** (dipende dalla frequenza di utilizzo della cappa).

Smaltire i filtri al carbone attivo secondo le disposizioni in vigore nel Paese di utilizzo.

Per ordinare i nuovi filtri al carbone attivo rivolgersi al distributore/rivenditore o ad un Centro Assistenza autorizzato.

I filtri al carbone ed eventuali accessori si possono anche ordinare on-line sul sito [www.e-falmec.com](http://www.e-falmec.com)



Per la sostituzione dei filtri al carbone attivo, aprire il pannello di aspirazione perimetrale (vedi istruzioni **Q** a pag. 9), rimuovere i filtri metallici antigrasso (vedi istruzioni **P** a pag. 9) e seguire le istruzioni **Q** a pag. 9.



## SMALTIMENTO A FINE VITA

Il simbolo del cestino barrato riportato sull'apparecchiatura in suo possesso indica che **il prodotto è un RAEE**, cioè un "Rifiuto derivante dalle Apparecchiature Elettriche ed Elettroniche" e pertanto **non deve essere gettato nella spazzatura indifferenziata** (cioè insieme ai "rifiuti urbani misti"), ma deve essere gestito separatamente così da essere sottoposto ad apposite operazioni per il suo riutilizzo, oppure a uno specifico trattamento, per rimuovere e smaltire in modo sicuro le eventuali sostanze dannose per l'ambiente ed estrarre le materie prime che possono essere riciclate. Lo smaltimento corretto di questo prodotto contribuirà a salvare preziose risorse ed evitare potenziali effetti negativi per la salute umana e per l'ambiente, che potrebbero essere causati da uno smaltimento inappropriato dei rifiuti. Vi preghiamo di contattare le autorità locali per ulteriori dettagli sul punto di smaltimento designato più vicino. Potrebbero venire applicate delle penali per lo smaltimento scorretto di questi rifiuti in conformità alla legislazione nazionale.

## INFORMAZIONI SULLO SMALTIMENTO IN ITALIA

In Italia le apparecchiature RAEE devono perciò essere consegnate:

- ai **Centri di Raccolta** (chiamati anche isole ecologiche o piattaforme ecologiche) allestiti dai Comuni o dalle Società di igiene urbana (in molte località viene anche effettuato il servizio di ritiro a domicilio delle apparecchiature RAEE ingombranti);
- al **negozi** presso il quale si acquista una nuova apparecchiatura, che è tenuto a ritirarle gratuitamente (ritiro "uno contro uno");
- ad un **negozi qualunque\***, che è tenuto a ritirarle gratuitamente e senza obbligo di acquisto (ritiro "uno contro zero").

In questo caso:

1) l'apparecchiatura RAEE, per poter essere riconsegnata, deve avere "piccolissime dimensioni" (altezza, profondità e larghezza minori di 25 cm);

\*2) il negozio al quale viene riconsegnata l'apparecchiatura RAEE deve avere una superficie di vendita superiore a 400 mq.

#### INFORMAZIONI SULLO SMALTIMENTO IN NAZIONI DELL'UNIONE EUROPEA

La Direttiva comunitaria sulle apparecchiature RAEE è stata recepita in modo diverso da ciascuna nazione, pertanto se si desidera smaltire questa apparecchiatura suggeriamo di contattare le autorità locali o il Rivenditore per chiedere il metodo corretto di smaltimento.

#### INFORMAZIONI SULLO SMALTIMENTO IN NAZIONI NON APPARTENENTI ALL'UNIONE EUROPEA

Il simbolo del cestino barrato è valido solamente nell'Unione Europea: se si desidera smaltire questa apparecchiatura in altri Paesi suggeriamo di contattare le autorità locali o il Rivenditore per chiedere il metodo corretto di smaltimento.

## GARANZIA (solo per l'Italia)

La sua nuova apparecchiatura è coperta da garanzia. Le condizioni di garanzia sono riportate per esteso nel paragrafo successivo.



**La casa costruttrice non risponde delle possibili inesattezze, imputabili ad errori di stampa o di trascrizione, contenute nel presente libretto. Si riserva di apportare ai propri prodotti quelle modifiche che ritenesse necessarie o utili, anche nell'interesse dell'utenza, senza pregiudicare le caratteristiche essenziali di funzionalità e di sicurezza.**

## CONDIZIONI DI GARANZIA (solo per l'Italia)



**IMPORTANTE!**

**La presente garanzia è valida solo per l'Italia (Guarantee conditions are valid only for Italy).**

### DECRETO LEGISLATIVO DEL 30/06/2003 N. 196 - ART. 7

Codice in materia di protezione dei dati personali.

1. L'interessato ha diritto di ottenere la conferma dell'esistenza o meno di dati personali che lo riguardano, anche se non ancora registrati, e la loro comunicazione in forma intelleggibile.

2. L'interessato ha diritto di ottenere l'indicazione:

- dell'origine dei dati personali;
- delle finalità e modalità del trattamento;
- della logica applicata in caso di trattamento effettuato con l'ausilio di strumenti elettronici;
- degli estremi identificativi del titolare, dei responsabili e del rappresentante designato ai sensi dell'articolo 5, comma 2;
- dei soggetti o delle categorie di soggetti ai quali i dati personali possono essere comunicati o che possono venirne a conoscenza in qualità di rappresentante designato nel territorio dello Stato, di responsabili o incaricati.

3. L'interessato ha diritto di ottenere:

- l'aggiornamento, la rettificazione ovvero, quando vi ha interesse, l'integrazione dei dati;
- la cancellazione, la trasformazione in forma anonima o il blocco dei dati trattati in violazione di legge, compresi quelli di cui non è necessaria la conservazione in relazione agli scopi per i quali i dati sono stati raccolti o successivamente trattati;
- l'attestazione che le operazioni di cui alle lettere a) e b) sono state portate a conoscenza, anche per quanto riguarda il loro contenuto, di coloro ai quali i dati sono stati comunicati o diffusi, eccettuato il caso in cui tale adempimento si rivela impossibile o comporta un impiego di mezzi manifestamente sproporzionato rispetto al diritto tutelato.

4. L'interessato ha diritto di opporsi, in tutto o in parte:

- per motivi legittimi al trattamento dei dati personali che lo riguardano, ancorché pertinenti allo scopo della raccolta;
- al trattamento di dati personali che lo riguardano a fini di invio di materiale pubblicitario o di vendita diretta o per il compimento di ricerche di mercato o di comunicazione commerciale.

Titolare del trattamento dei dati è Falmecc S.p.A. - Via dell'Artigianato, 42 - Vittorio Veneto (TV).

## CONDIZIONI DI GARANZIA

- L'apparecchio è garantito dalla Casa costruttrice Falmecc S.p.A (www.falmecc.com) per un periodo di 24 mesi dalla data del suo acquisto comprovata da ricevuta fiscale o altro documento reso fiscalmente obbligatorio.
- La garanzia sarà prestata con la sostituzione o riparazione gratuita delle parti che risultino difettose per vizi delle stesse imputabili a Falmecc S.p.A..
- Non sono coperte dalla presente garanzia tutte le parti che dovessero risultare difettose, danneggiate e/o vizzate a causa di uso improprio dell'apparecchio, di negligenza o trascuratezza nell'uso (mancata osservanza delle istruzioni per il funzionamento dell'apparecchio), di inesatta installazione, di mancata ovvero errata manutenzione, di manutenzioni operate da personale non autorizzato, di danni da trasporto, ovvero per circostanze non riferibili a difetti di funzionamento imputabili a Falmecc S.p.A. e/o comunque direttamente imputabili alla Casa costruttrice. Si precisa inoltre che non rientrano nelle prestazioni in garanzia gli interventi inerenti l'installazione e l'allacciamento agli impianti elettrici e/o di alimentazione.
- Vengono peraltro esclusi dalla presente garanzia i componenti dell'apparecchio soggetti ad usura, quali specificatamente ma non esaustivamente: lampadine di varie tipologie, filtri metallici, filtri carbone, ecc.
- La Casa costruttrice declina ogni responsabilità per eventuali danni che possono, direttamente o indirettamente, essere causati a persone, cose ed animali domestici in conseguenza alla mancanza di tutte le prescrizioni indicate nell'apposito libretto istruzioni e concernenti, specialmente, le avvertenze in tema di installazione, uso e manutenzione dell'apparecchio.
- Trascorsi i 24 mesi, l'apparecchio non sarà più coperto da garanzia e l'assistenza verrà prestata addebitando le parti sostituite, le spese di manodopera e di trasporto del personale e dei materiali, secondo le tariffe vigenti in possesso del personale del Servizio Assistenza Tecnica autorizzato dalla Casa costruttrice. In presenza di un intervento effettuato presso un Centro Assistenza Tecnica autorizzato, l'apparecchio vi sarà recapitato a spese e rischio dell'utente.
- La presente garanzia è valida per la fornitura ed installazione dell'apparecchio avvenuta nel solo territorio italiano.

Titolare del trattamento dei dati è Falmecc S.p.A. - Via dell'Artigianato, 42 - Vittorio Veneto (TV).

## CERTIFICATO DI GARANZIA (SOLO PER ITALIA - DA CONSERVARE)



Questo certificato di garanzia non deve essere spedito, ma conservato con la ricevuta fiscale, o altro documento reso fiscalmente obbligatorio, che comprovi la data d'acquisto della cappa. In caso necessiti intervenire per anomalie di funzionamento, si prega di contattare un Centro di Assistenza Tecnica autorizzato, tenendo a portata di mano i dati sotto indicati:

Matricola/Serial Number (vedere ultima pagina libretto o targhetta dei dati tecnici posta all'interno della cappa):

**È ASSOLUTAMENTE NECESSARIO INDICARE IL NUMERO MATRICOLA DELLA CAPP.**

Questo apparecchio viene garantito per 2 anni dalla data di acquisto contro difetti di materiale e/o di fabbricazione.

Questo certificato è valido e operante solo se conservato assieme alla ricevuta fiscale o altro documento reso fiscalmente obbligatorio.

Rivenditore:

Città:

Data d'acquisto:

# SAFETY INSTRUCTIONS AND WARNINGS

## INSTALLATION WARNINGS

### TECHNICAL SAFETY



Installation operations are to be carried out by skilled and qualified installers in accordance with the instructions in this booklet and in compliance with the regulations in force.

- Before installing the hood, check the integrity and function of each part. Should anomalies be noted, do not proceed with installation and contact the Dealer.
- Do NOT install the hood if an aesthetic defect has been detected. Put it back into its original package and contact the dealer. No claim can be made for aesthetic defects once the hood has been installed.
- During installation, always use personal protective equipment (e.g. accident-prevention shoes) and adopt prudent and proper conduct.
- **The fixing kit (screws and plugs) supplied with the hood can only be used on masonry walls:** should it be necessary to install the hood onto walls in a different material, assess other fixing systems keeping the wall resistance and weight of the hood in mind (indicated on page 2).
- Keep in mind that installations with different types of fixing systems from those supplied, or which are not compliant, can cause electrical and mechanical seal danger.
- Do not modify the electrical, mechanical and functional structure of the equipment.
- Do not install the hood outdoors and do not expose it to atmospheric agents (rain, wind, etc.)

### ELECTRICAL SAFETY



The electrical system to which the hood is to be connected must be according to standard and compulsorily supplied with earthed connection in compliance with safety regulations in the country of use. It must also comply with European standards regarding radio antistatic properties.

- Before installing the hood, check that the electrical mains power supply corresponds with what is reported on the identification plate located inside the hood.
- The socket used to connect the installed equipment to the electrical power supply must be within reach: if this is not possible, install a mains switch in an accessible position in order to disconnect the hood when required.
- Any changes to the electrical system required to install the hood must be carried out by a qualified electrician.
- The maximum length of the flue fixing screws (supplied by the manufacturer) must be 13 mm. Use of non-compliant screws with these instructions can lead to danger of an electrical nature.
- It is dangerous to change, or try to change, the features of this equipment. Do not try to solve the problem yourself in the event of equipment malfunction, but contact the Dealer or an authorised Servicing Department for repairs.
- **When installing the hood, disconnect the equipment by removing the plug or switching off the main switch.**

### FUMES DISCHARGE SAFETY

- Do not connect the equipment to discharge pipes of fumes produced from combustion (for example boilers, fireplaces, etc.)
- Before installing the hood, ensure that all standards in force regarding discharge of air out of the room have been complied with.

## USER WARNINGS

### GENERAL WARNINGS



These warnings have been drawn up for your personal safety and those of others. You are therefore kindly asked to read the booklet carefully in its entirety before installing and using the equipment or carrying out cleaning operations.

- **The Manufacturer declines all responsibility for any damage caused directly, or indirectly, to persons, things and pets as a consequence of failing to comply with the safety warnings indicated in this booklet.**
- It is imperative that this instructions booklet is kept together with the equipment for any future consultation. If the equipment is sold or transferred to another person, make sure that the booklet is also supplied so that the new user can be made aware of the hood's operation and relative warnings.
- Installation operations are to be carried out by a skilled and qualified installer in accordance with the instructions in this booklet and in compliance with the regulations in force.
- **DO NOT use the hood if the power supply cable or other components are damaged.** Disconnect the hood from the electrical power supply and contact the Dealer or an authorised Servicing Department for repairs. Insist on original spare parts. **Do not personally try to carry out repairs or replacements. Interventions carried out by incompetent and unauthorised persons can cause damage, even serious, to things and/or persons not covered by the Manufacturer's warranty.**
- Do not modify the electrical, mechanical and functional structure of the equipment. Any changes to the electrical system required to install the hood must be carried out by a qualified electrician.

### INTENDED USE

- **The equipment is solely intended to be used to extract fumes generated from cooking food in non-professional domestic kitchens:** any other use is improper, can cause damage to persons, things and pets and exempts the Manufacturer from any liability.
- The equipment can be used by children above the age of 8 and by persons with reduced physical, sensory and mental abilities, or with no experience or knowledge, as long as they do so under supervision or after having received relative instructions regarding safe use of the equipment and understanding of the dangers connected to it. Children are not to play with the equipment. Cleaning and maintenance operations intended for the user must not be carried out by children without supervision.

## USE AND CLEANING WARNINGS

- **Before cleaning or carrying out maintenance operations, disconnect the equipment by removing the plug or switching off the main switch.**
- Do not use the hood with wet hands or bare feet.
- Always check that all electrical parts (lights, extractor fan) are off when the equipment is not used.
- The maximum overall weight of any objects placed or hung (if applicable) on the hood must not exceed 1.5 Kg.
- Check the deep-fryers during use: Overheated oil can catch fire.
- Do not light naked flames under the hood.
- Do not flambé foods under the hood.
- Never use the hood without the metal anti-grease filters: in this case, grease and dirt will deposit in the equipment and compromise its operation.
- Accessible parts of the hood can be hot if used together with cooking appliances.
- Do not carry out any cleaning operations when parts of the hood are still hot.
- There can be a risk of fire if cleaning is not carried out according to the methods and products indicated in this booklet.
- Disconnect the main switch when the equipment is not used for long periods of time.



If other appliances that use gas or other fuels are being used at the same time (boiler, stove, fireplaces, etc.), make sure the room where the fumes are extracted is well-ventilated, in compliance with the current regulations.

## WARNINGS IN CASE OF MALFUNCTION

- **DO NOT use the hood if the power supply cable or other components are damaged.** Disconnect the hood from the electrical power supply and contact the Dealer or an authorised Servicing Department for repairs. Insist on original spare parts. **Do not personally try to carry out repairs or replacements. Interventions carried out by incompetent and unauthorised persons can cause damage, even serious, to things and/or persons not covered by the Manufacturer's warranty.**

The Manufacturer reserves the right to make changes to the equipment at any time and without prior notice. Printing, translation and reproduction, even partial, of this manual are bound by the Manufacturer's authorisation.

Technical information, graphic representations and specifications in this manual are for information purposes and cannot be divulged.

This manual is written in Italian. The Manufacturer is not responsible for any transcription or translation errors.

## INSTALLATION (only intended for personnel qualified to install the hood)



**Before installing the hood, carefully read Chap. "Safety instructions and warnings" on page 18.**

## TECHNICAL FEATURES

The technical specifications are reported on the identification plate located inside the hood.

## POSITIONING

**The minimum distance between the highest part of the equipment for cooking and the lowest part of the hood is indicated in Fig. A on page 4.**

Generally, when the hood is placed on gas cookers, this distance must be at least 65 cm (25.6"). However, according to an interpretation of standard EN60335-2-31 dated 11-07-2002 of TC61 (sub-clause 7.12.1 meeting 15 agenda item 10.11), the minimum distance between the cooker and lower part of the hood can be reduced to the reported quota.

Should the instructions for the gas cooker specify a greater distance, take this into consideration.

Do not install the hood outdoors and do not expose it to atmospheric agents (rain, wind, etc.)

## ELECTRICAL CONNECTION (only intended for personnel qualified to install the hood)



**Disconnect the equipment from electrical mains power supply before carrying out any operations on the hood.**

**Make sure that the wires inside the hood are not disconnected or cut. Should this occur, contact your nearest Servicing Department. Refer to qualified personnel for electrical connections.**

**Connection must be carried out in compliance with the provisions of law in force.**

Before connecting the equipment to the electrical mains power supply, check that:

- voltage supply corresponds with what is reported on the identification plate located inside the hood;
- the electrical system is compliant and can withstand the load of the equipment (refer to the technical specifications on the identification plate located inside the hood);
- once connected, the plug and cable do not come into contact with hot parts having temperatures that exceed 70°C
- the power supply system is effectively and properly connected to earth in compliance with regulations in force.
- the socket outlet to connect the installed equipment is within reach.

Some types of equipment can be equipped with a cable without a plug; in this case, the type of plug to use is a "standardised" one, keeping in mind that the yellow-green wire must be used for earthing, the blue wire must be used for neutral, and the brown wire must be used for the phase. The power supply cable must be assembled with a plug suitable for the load and connected to an adequate safety plug.

If the fixed equipment is not provided with a power supply cable and plug, or any other device that ensures disconnection from the electrical mains, with an opening gap of the contacts that enables total disconnection in overvoltage category III conditions, said disconnection devices must be provided in the mains power supply in compliance with installation regulations.

The yellow/green earth cable must not be cut off by the switch.

The Manufacturer declines all responsibility for failure to comply with the safety regulations.



## FUMES DISCHARGE (only intended for personnel qualified to assemble the hood)

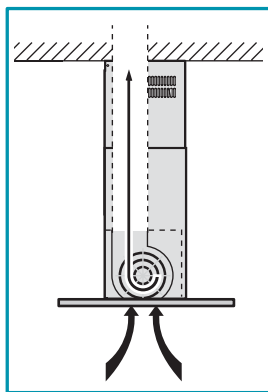

### EXTERNAL EXHAUST HOOD VERSION (SUCTION)

In this version, the kitchen fumes and vapours are conveyed outside through an exhaust pipe. The air outlet fitting that extends from the upper part of the hood must be connected with the pipe that conducts the fumes and vapours to an external output.

**Do not connect the equipment to discharge pipes of fumes produced from combustion (for example boilers, fireplaces, etc) and you are to comply with the regulations in force regarding external air discharge.**

The fumes outlet pipe must have:

- a diameter not less than that of the hood fitting;
- a slight slope downwards (drop) in the horizontal sections to prevent any formation of condensation from flowing back to the hood;
- the minimum required number of bends;
- minimum required length (long pipes with various bends can reduce suction performance of the hood and trigger vibrations of the check valve).

If the fumes outlet pipe passes through cold environments such as attics, etc., it is possible that water condensation forms due to sudden changes in temperature. In this case, you are required to insulate the pipes.

The hood supplied with an 800 m<sup>3</sup>/h motor is equipped with a check valve whose function is to prevent external air exchange when the hood is not operating: refer to the instructions **D** on page 5 for assembly.

**When the kitchen hood is used simultaneously with other appliances that use gas or other fuels, the room must have sufficient ventilation, in accordance with regulations in force.**



The active carbon filters in this version are to be removed. Refer to the instructions **Q** on page 9 for removal.

*Deviation for Germany: when the kitchen hood is used at the same time as appliances that are powered by energy other than electricity, the negative pressure in the room must not exceed 4 Pa (4 x 10<sup>-5</sup> bar).*

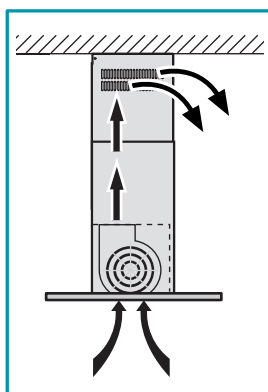

### HOOD VERSION WITH INTERNAL RECIRCULATION (FILTERING)

In this model, air passes through the active carbon filters to be purified and is then recycled into the kitchen environment.



Check that the active carbon filters are assembled onto the hood, if not, install them as indicated in the instructions **Q** on page 9.

If the hood is set up with a filtering version, the check valve must not be assembled: remove it if it is on the air outlet fitting of the motor (carry out operations described in the instructions **D** on page 5 in reverse order).

## ASSEMBLY INSTRUCTIONS (only intended for personnel qualified to assemble the hood)



The Exploit island hood can be installed in various configurations.

**The generic assembly steps apply to all installations; for each case, follow the specific steps provided for the required installation.**

### Phase **D** page 4

- Measure the distance (**H**) from cooker to ceiling; decide the height you wish to position the hood at and take the measurement (**H1**) as illustrated in Fig. **①**.

### Phase **B** page 4

- Take the trellis down from the assembly (**T+T1**) the 8 screws (**V2**) and put them aside (Fig. **①**).

### INSTALLATION ON CEILING WITH/WITHOUT FALSE CEILING → Phase **C** page 5

### INSTALLATION ON CEILING WITHOUT EXTENSION (**H**) AND TRELLIS (**T**) → Phase **C1** page 5

### Phase **C** page 5

- Slide the two parts of the trellis (**T**) and (**T1**) to the previously established height (**H1**) (Fig. **①**).
- When the height is set (**H1**), put the 8 screws back in (**V2**) to secure the two parts of the trellis (**T**) and (**T1**) together (Fig. **②**).
- Mark 4 drilling points on the ceiling (also identified on page 3), drill (Fig. **③**) Put in 4 x ø 8mm expansion bolts and secure the trellis assembly (**T+T1**) to the ceiling by the relative screws (**V1**) (Fig. **④**).



With false ceilings, the trellis (**T+T1**) must always be bolted to a masonry ceiling: if this is not possible and it is necessary to attach the hood directly to the false ceiling, said false ceiling must be reinforced or somehow fitted with a solution that can guarantee safely attaching the hood to it, taking into account the strength of the used materials and the weight of the hood (reported on page 2).



**The fixing kit (screws and plugs) supplied with the hood can only be used on masonry walls:** should it be necessary to install the hood onto walls in a different material, assess other fixing systems keeping the wall resistance and weight of the hood in mind (indicated on page 2).



## Phase **C1** page 5

**Only for version with external exhaust (suction):** if required by the selected height (**H1**), it is possible to install the hood using only the trellis (**T1**) and the flue (**G**).

- Attach the extension supporting elements (**SP**) to the trellis (**T1**) using the 8 self-threading screws (**V4**) through the pre-drilled holes (Fig. ①)
- Mark 4 drilling points on the ceiling (also identified on page 3), drill (Fig. ②) Put in 4 x ø 8mm expansion bolts and secure the extension supporting elements (**SP**) to the ceiling by the relative screws (**V1**) (Fig. ③).



With false ceilings, the extension supporting elements (**SP**) must always be bolted to the false ceiling: said false ceiling must be reinforced or somehow fitted with a solution that can guarantee safely attaching the hood to it, taking into account the strength of the used materials and the weight of the hood (reported on page 2).



**The fixing kit (screws and plugs) supplied with the hood can only be used on masonry walls:** should it be necessary to install the hood onto walls in a different material, assess other fixing systems keeping the wall resistance and weight of the hood in mind (indicated on page 2).

### EXTERNAL EXHAUST HOOD VERSION (SUCTION)

- If you wish, install the check valve (**M**)(Phase **D** page 5); if the connection is installed (**ERM**) take it down (Fig. ①), install the check valve (**M**) as illustrated in the figures (Fig. ② - ③ - ④ - ⑤) and put the previously removed connection back in (**ERM**) (Fig. ⑥).
- Find the best length for the flexible (recommended) or rigid pipe to discharge the fumes and connect it suitably to the connection (Phase **E** page 5).

### HOOD VERSION WITH INTERNAL RECIRCULATION (FILTERING)

- Ensure that the active carbon filters are assembled onto the hood, if not, install them as indicated in the instructions **Q** on page 9.
- If installed, remove the connection (**ERM**) and any check valve (**M**) installed on the hood's air outlet fitting (perform, in reverse order, the operation described in the instructions **D** page 5).

INSTALLATION ON CEILING → Phases **F** - **G1** - **H** - **I** - **L**

INSTALLATION ON CEILING WITH FALSE CEILING → Phases **F** - **G2** - **H** - **I** - **L**

INSTALLATION ON CEILING WITHOUT EXTENSION (H) AND TRELLIS (T) → Phases **M** - **N**

## Phase **F** page 6

- Insert the extension (**H**) into the flue (**G**) and secure them together with masking tape.
- With external exhaust (suction) versions, it is possible to insert extension (**H**) with the slots facing downwards so that they are not visible when the installation height allows it.

## Phase **G1** page 6 (only for installations on ceiling WITHOUT false ceiling)

- Raise the assembly (**H+G**) until it is touching the ceiling (Fig. ①).
- Attach the assembly (**H+G**) to the trellis (**T**) with 4 screws (**V3**) without tightening them all the way (Fig. ②).

## Phase **G2** page 6 (only for installations on ceiling WITH false ceiling)

Attach the extension supporting elements (**SP**) to the trellis (**T**) with 8 self-threading screws (**V4**) being sure to press it up against the false ceiling Fig. ①).

- Raise the assembly (**H+G**) until it is touching the false ceiling (Fig. ②).
- Attach the assembly (**H+G**) to the extension supporting elements (**SP**) with 4 screws (**V3**) without tightening them all the way (Fig. ③).

## Phase **H** page 7

- Raise the hood so that it is near the trellis that is already attached to the ceiling (Fig. ①).
- Centre the 4 metric screws, (**V5**) that are pre-screwed onto the trellis, (**T1**) (Fig. ②A) on the holes on the hood; shift the hood sideways and tighten the 4 metric screws definitively (**V5**) (Fig. ②B).

## Phase **I** page 7

- Remove the masking tape that was temporarily holding the flue (**G**) and extension (**H**) (Fig. ①)
- Take out the 4 screws (**V3**) that attach the extension (**H**) to the trellis (**T**) (Fig. ②A) or, with false ceilings, to the extension supporting elements (**SP**) (Fig. ②B) and slide the extension (**H**) downwards (Fig. ③). Keep the removed (**V3**) screws.
- By lowering the extension (**H**) it is possible to connect the pipe (**F**) to the external discharge pipe (with the suction version)(Fig. ④).
- Set up the electric connection only once the electric power supply has been cut off.

## Phase **L** page 7

- When the electrical connection is set up, as well as the discharge connection, raise the extension (**H**) (Fig. ①) and re-attach it to the trellis (**T**) (Fig. ②A) or, with false ceilings, to the extension supporting elements (**SP**) (Fig. ②B) by the 4 screws (**V3**).
- Attach the flue (**G**) to the hood by 2 self-threading screws (**V6**) (Fig. ③).

### INSTALLATION ON CEILING WITHOUT EXTENSION (H) AND TRELLIS (T)

## Phase **M** page 8

- Attach the flue (**G**) to the hood by 2 self-threading screws (**V6**) (Fig. ①).

## Phase **N** page 8

- Raise the hood towards the trellis (Fig. ①).
- Set up the connection with the external discharge pipe and the electrical connection, performing the latter after disconnecting the electrical power supply.
- Centre the 4 metric screws, (**V5**) that are pre-screwed onto the trellis, (**T1**) (Fig. ②A) on the holes on the hood; shift the hood sideways and tighten the 4 metric screws definitively (**V5**) (Fig. ②B).

## OPERATION

### WHEN SHOULD THE HOOD BE SWITCHED ON AND OFF?

Switch on the hood at least one minute before starting to cook: this enhances the airflow to convey fumes and vapours towards the suction surface. After cooking, leave the hood operating until complete extraction of all vapours and odours. If required, for versions with electronic push button control panel, by means of the Timer function, it is possible to set hood auto switch-off after 15 minutes of operation.

### WHICH SPEED IS TO BE SELECTED?





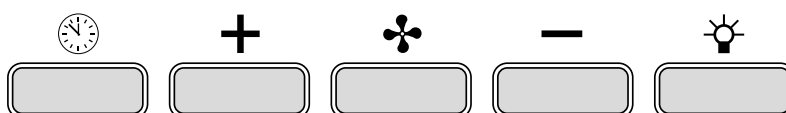

The **first** speed is a low consumption energy-saving way of keeping the air clean, the **second** speed is used in normal conditions, and the **third** speed is used when there are strong odours and vapours.

### WHEN SHOULD THE FILTERS BE WASHED OR REPLACED?

The hood is assembled with two different types of filters: metal ones (washable) and active carbon ones (non-washable). The former must be cleaned every 30 hours of use (for versions with electronic push button control panel, the fixed red light  indicates that they need to be washed), the latter are to be replaced every 3-4 months, depending on the use of the hood. For further information, please read the chapter regarding "**Maintenance**" on page 23.

## USE OF ELECTRONIC PUSH BUTTON CONTROL PANEL



	<p><b>Timer/Filters alarm</b> Pressing the key with the motor active at any speed activates the <b>Timer</b> function: this function determines the <b>auto switch-off of the hood after 15 minutes of operation</b>. Activation of the function is signalled by a <b>RED flashing</b> light. With the Timer function active, the hood can still be switched off by the user at any time by pressing the key : the function will be automatically disabled and the RED light will turn off. Should the speed be changed with the Timer function active, the latter will be automatically disabled. On the other hand, ignition of the <b>fixed RED</b> light indicates a <b>grease filter alarm</b>: this alarm notifies that it is time to wash the metal anti-grease filters (the alarm is triggered after approximately 30 hours of use). After cleaning the filters, disable the alarm and reset the counters by keeping the key pressed for 3 seconds.  To disassemble and assemble the anti-grease metal filters, refer to the instructions on drawing <b>P</b> on page 9.</p>
	<p><b>Mode button (ON/OFF)</b> Pressing the key switches on (or off) the hood motor: it starts at the previously selected speed prior to switching it off (desired speed function). Should you wish to use a different speed, set it by using the + and - keys.</p>
	<p><b>Button +</b> By pressing the key, the motor speed increases. Speeds 1, 2 and 3 are displayed by the number of LEDs switched on, excluding the light and timer LEDs. The + key in the version with 4 speeds has an intermittent light: the 4th speed or intensity is timed and after approximately 7 minutes the motor automatically switches to 3rd speed.</p>
	<p><b>Button -</b> By pressing the key, the motor speed reduces. Speeds 1, 2 and 3 are displayed by the number of LEDs switched on, excluding the light and timer LEDs.</p>
	<p><b>Light button</b> ON: light on (lit button) OFF: light off</p>

## LIGHTING

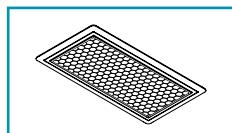

The range hood is equipped with high efficiency, low consumption LED spotlights with extremely long duration under normal use conditions.

Should the LED spotlight need to be replaced, proceed as shown in the figure **R** on page 9.

## MAINTENANCE



**Before cleaning or carrying out maintenance operations, disconnect the equipment by removing the plug or switching off the main switch.**

Regular maintenance guarantees proper operation and good performance over time.

Special attention is to be paid to the metal anti-grease filters and active carbon filters. In fact, frequent cleaning of the filters and their supports ensures that no grease is accumulated on the hood, which is dangerous and can cause fires.

### EXTERNAL CLEANING

You are advised to clean the external surfaces of the hood **at least once every 15 days** to prevent oily substances and grease from sticking to them. Cleaning the hood, which is made of anti-fingerprint treated material (Fasteel), is to be carried out by only using water and neutral soap and a soft cloth. Finish off cleaning by rinsing well and drying with soft cloths.



**Do not use too much water next to the push button control panel and lighting devices in order to prevent humidity from reaching electronic parts.**

**You must not use detergents containing abrasive, acid or corrosive substances or abrasive cloths: a direct consequence of not complying with these warnings will result in irreversible deterioration of the hood's surface.**

The Manufacturer declines all responsibility for failure to comply with these instructions.



It is possible to remove the external suction panel completely in order to facilitate its cleaning (refer to the instructions **O** on page 9).

### CLEANING OF INTERNAL PARTS



It is forbidden to clean electrical parts, or parts related to the motor inside the hood, with liquids or solvents.

**Do not use abrasive products.**

**All these operations are to be carried out after having disconnected the equipment from the electrical mains power supply.**

### METAL ANTI-GREASE FILTERS

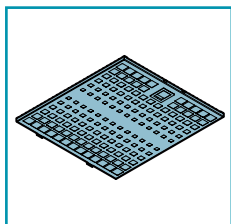

The metal anti-grease filters are there to contain suspended grease particles: deposited on the filters, these feed on any flames released when cooking, generate unpleasant odours, and compromise the passage of air, thus reducing suction performance of the hood.

For this reason, it is advised to **frequently** wash the metal filters (**at least once a month**) leaving them to soak in boiling water and dish washing liquid for 1 hour, taking care not to bend them. Do not use corrosive, acid or alkaline detergents. Rinse them well and wait for them to be completely dry before reassembling them.

Washing in a dishwasher is permitted, however, it may cause the filter material to darken: to reduce the possibility of this problem from happening, use low-temperature washes (55°C max.).



Open the external suction panel to remove the metal anti-grease filters (refer to the instructions **O** on page 9), then operate the handle (refer to the instructions **P** on page 9). Carry out operations in reverse order to insert them.

### ACTIVE CARBON FILTERS

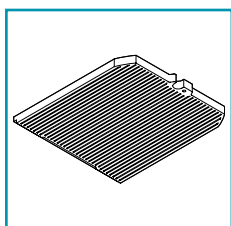

Active carbon filters have the function of retaining odours in the air flow passing through them. The air, purified by running many times through the filter, is recirculated into the kitchen.

Active carbon filters **cannot be washed** and are to be immediately replaced every **3-4 months** (depending on the frequency of use of the hood).

Dispose of the active carbon filters in compliance with the regulations in force in the country of use.



To replace the active carbon filters, open the external suction panel (refer to the instructions **O** on page 9), remove the metal anti-grease filters (refer to the instructions **P** on page 9) and follow the instructions **Q** on page 9.



### DISPOSAL AFTER END OF USEFUL LIFE

This symbol on products and/or in accompanying documents means that electrical and electronic products used must not be disposed of with general domestic waste. For personal treatment, recovery and recycling, you are kindly asked to take these products to designated waste collection points where they will be accepted freely. Alternatively, in other countries, it is possible to take products back to the local dealer and purchase a new similar product. Proper disposal of these products contributes to saving valuable resources and avoid potential negative effects on personal health and the environment, which may be caused by inappropriate disposal of waste. You are kindly asked to contact your local authorities for further information regarding the designated waste collection points nearest to you. Penalties for improper disposal of such waste can be applied in compliance with national regulations.

#### INFORMATION REGARDING DISPOSAL IN EU COUNTRIES

The EU Directive with regard to WEEE has been implemented differently by each nation, therefore, should you wish to dispose of this equipment, we advise you to contact the local authorities or the dealer to ask for the correct method of disposal.

#### INFORMATION REGARDING DISPOSAL IN OTHER NON-EU COUNTRIES.

This symbol is only valid in the European Union: if you wish to dispose of this product in other countries, we advise you to contact your local authorities or dealer to ask for the proper method of disposal.

## HINWEISE FÜR DEN INSTALLATEUR

### TECHNISCHE SICHERHEIT



Die Installationstätigkeiten müssen von kompetenten und qualifizierten Installateuren, unter Befolgung der Angaben der vorliegenden Gebrauchsanweisung sowie unter Einhaltung der gültigen Sicherheitsvorschriften vorgenommen werden.

- Vor Installation der Abzugshaube muss sichergestellt werden, dass sämtliche Komponenten unbeschädigt und funktionstüchtig sind. Sollten Schäden festgestellt werden, nicht mit der Installation fortfahren und umgehend den Händler kontaktieren.
- Sollte ein ästhetischer Mangel festgestellt werden, so darf die Abzugshaube NICHT installiert werden. Die Abzugshaube wieder verpacken und umgehend den Händler kontaktieren. Sobald die Abzugshaube installiert ist, werden keine Beanstandungen auf Grund ästhetischer Mängel mehr akzeptiert.
- Während der Installation ist immer eine geeignete Persönliche Schutzausrüstung zu tragen (z.B. Sicherheitsschuhwerk) und aufmerksam und korrekt vorzugehen.
- Das mit der Abzugshaube mitgelieferte Befestigungsset (Schrauben und Dübel) darf ausschließlich für gemauerte Wände verwendet werden: Sollte es notwendig sein, die Abzugshaube an einer Wand aus einem anderen Material zu installieren, so müssen alternative Befestigungssysteme in Betracht gezogen werden, wobei die Beständigkeit der Wand und das Gewicht der Abzugshaube (siehe S. 2) zu berücksichtigen sind.
- Dabei ist zu beachten, dass die Installation mit Befestigungssystemen, die von den mitgelieferten abweichen, elektrische Gefahren und Risiken in Bezug auf die mechanische Abdichtung mit sich bringen kann.
- Die elektrische, mechanische und funktionelle Struktur des Geräts darf nicht verändert werden.
- Die Abzugshaube darf nicht in Außenbereichen installiert und keinen Witterungseinflüssen (Regen, Wind, etc.) ausgesetzt werden.

### ELEKTRISCHE SICHERHEIT



Die elektrische Anlage für den Anschluss der Abzugshaube muss den geltenden Normen entsprechen und mit einem Erdungssystem ausgestattet sein, das den Sicherheitsvorschriften des Installationslandes entspricht. Sie muss außerdem der EU-Gesetzgebung in Bezug auf die Funkentstörung entsprechen.

- Vor Installation der Abzugshaube muss überprüft werden, dass die Netzspannung derjenigen auf dem Typenschild im Inneren der Abzugshaube entspricht.
- Die für den elektrischen Anschluss verwendete Steckdose muss gut erreichbar sein, wenn das Gerät installiert ist. Sollte dies nicht möglich sein, so muss in einer gut zugänglichen Position ein Hauptschalter zur Trennung der Abzugshaube bei Bedarf vorgesehen werden.
- Sämtliche Änderungen an der Elektroanlage, die sich für die Installation eventuell als notwendig erweisen können, müssen von einem qualifizierten Elektriker vorgenommen werden.
- Die Mindestlänge der Befestigungsschraube des Kamins (vom Hersteller mitgeliefert) beträgt 13 mm. Die Verwendung von Schrauben, die der vorliegenden Gebrauchsanweisung nicht entsprechen, kann elektrische Gefahren mit sich bringen.
- Es ist gefährlich, die Merkmale dieses Geräts zu verändern, oder zu versuchen, sie zu verändern. Im Fall einer Störung der Anlage nicht versuchen, das Problem eigenständig zu lösen, sondern den Händler oder den autorisierten Kundendienst für die Reparatur kontaktieren.
- Während der Installation der Abzugshaube muss das Gerät durch Ziehen des Netzsteckers oder Betätigung des Hauptschalters abgeschaltet werden.

### SICHERHEIT RAUCHABZUG

- Das Gerät nicht an Abzugsrohre für Rauch anschließen, der durch Verbrennung erzeugt wird (z. B. Heizkessel, Kamine, etc.).
- Vor der Installation der Abzugshaube muss sichergestellt werden, dass alle gültigen gesetzlichen Vorschriften in Bezug auf die Luftableitung aus dem Raum eingehalten werden.

## HINWEISE FÜR DEN BENUTZER

### ALLGEMEINE HINWEISE



Diese Hinweise wurden für Ihre Sicherheit und jene anderer Personen erstellt und wir bitten Sie aus diesem Grund, die vorliegende Gebrauchsanweisung vor der Installation, der Verwendung oder der Reinigung des Geräts vollständig zu lesen.

- Der Hersteller lehnt jegliche Haftung für etwaige direkte oder indirekte Schäden von Personen, Gegenständen oder Haustieren ab, die durch eine Nichtbeachtung der in der vorliegenden Gebrauchsanweisung angeführten Sicherheitshinweise verursacht werden.
- Es ist sehr wichtig, dass diese Gebrauchsanweisung gemeinsam mit dem Gerät aufbewahrt wird, damit künftig darin nachgelesen werden kann. Falls das Gerät verkauft oder an eine andere Person übergeben wird, muss sichergestellt werden, dass auch die Gebrauchsanweisung übergeben wird, damit der neue Besitzer informiert werden kann, wie die Abzugshaube funktioniert und welche diesbezüglichen Warnhinweise zu beachten sind.
- Die Installationstätigkeiten müssen von kompetenten und qualifizierten Installateuren, unter Befolgung der Angaben der vorliegenden Gebrauchsanweisung sowie unter Einhaltung der gültigen Sicherheitsvorschriften vorgenommen werden.
- Wenn das Versorgungskabel oder andere Komponenten beschädigt sind, darf die Abzugshaube NICHT verwendet werden. Die Abzugshaube von der Stromversorgung trennen und den Händler oder den autorisierten Kundendienst für die Reparatur kontaktieren. Immer die Verwendung von originalen Ersatzteilen fordern. Niemals versuchen, Reparaturen oder Austauschstätigkeiten selbst durchzuführen. Werden diese Arbeiten von Personen durchgeführt, die nicht dazu befähigt und qualifiziert sind, so kann dies zu schweren Personen- und Sachschäden führen, die von der Herstellergarantie nicht gedeckt sind.
- Die elektrische, mechanische und funktionelle Struktur des Geräts darf nicht verändert werden. Sämtliche Änderungen an der Elektroanlage, die sich für die Installation eventuell als notwendig erweisen können, müssen von einem qualifizierten Elektriker vorgenommen werden.

### VERWENDUNGSBESTIMMUNG

- Das Gerät ist ausschließlich für die Absaugung von Rauch bestimmt, der während der Zubereitung von Speisen in Haushaltsküchen, nicht in gewerblichen Küchen, erzeugt wird. Jede andere Verwendung gilt als unsachgemäß, kann Schäden für Personen, Gegenstände und Haustiere verursachen und enthebt den Hersteller von jeglicher Verantwortung.
- Dieses Gerät kann von Kindern ab 8 Jahren sowie von Personen mit reduzierten physischen, sensorischen oder mentalen Fähigkeiten oder Mangel an Erfahrung und/oder Wissen benutzt werden, wenn sie beaufsichtigt oder bezüglich des sicheren Gebrauchs des Gerätes unterwiesen wurden und die daraus resultierenden Gefahren verstanden haben. Kinder dürfen nicht mit dem Gerät spielen. Reinigung und Benutzer-Wartung dürfen nicht durch Kinder durchgeführt werden, es sei denn, sie sind beaufsichtigt.

## HINWEISE FÜR VERWENDUNG UND REINIGUNG

- **Vor jedem Reinigungs- oder Wartungseingriff muss das Gerät durch Ziehen des Netzsteckers oder Betätigung des Hauptschalters abgeschaltet werden.**
- Die Abzugshaube nicht mit nassen Händen oder nackten Füßen verwenden.
- Immer kontrollieren, dass alle elektrischen Teile (Beleuchtung, Absauganlage) ausgeschaltet sind, wenn das Gerät nicht verwendet wird.
- Das maximale Gesamtgewicht eventuell auf der Abzugshaube abgestellter oder an ihr aufgehängter Gegenstände (falls vorgesehen) darf 1,5 kg nicht überschreiten.
- Fritteusen müssen während des Betriebs überwacht werden: Das erhitzte Öl könnte Feuer fangen.
- Unter der Haube keine offenen Flammen verwenden.
- Unterhalb der Abzugshaube keine Garvorgänge mit "offenen" Flammen ausführen.
- Die Abzugshaube nie ohne Metallfettfilter verwenden. In diesem Fall würden sich Fett und Schmutz auf dem Gerät absetzen und seine Funktionstüchtigkeit beeinträchtigen.
- Die erreichbaren Teile der Abzugshaube können heiß sein, wenn sie zusammen mit Kochgeräten verwendet werden.
- Mit der Reinigung so lange warten, bis alle Teile der Abzugshaube abgekühlt sind.
- Sollte die Reinigung nicht gemäß der Vorschriften und mit den Produkten ausgeführt werden, die im vorliegenden Handbuch angegeben sind, so besteht Brandgefahr.
- Wenn das Gerät über einen längeren Zeitraum nicht verwendet wird, muss der Hauptschalter abgeschaltet werden.



Bei gleichzeitiger Verwendung anderer mit Gas oder anderen Brennstoffen gespeister Verbraucher (Heizkessel, Öfen, Kamine, etc.) für eine angemessene, vorschriftsmäßige Lüftung des Raumes sorgen, in dem die Rauchabsaugung erfolgt.

## HINWEISE IM FALLE VON FUNKTIONSTÖRUNGEN

- **Wenn das Versorgungskabel oder andere Komponenten beschädigt sind, darf die Abzugshaube NICHT verwendet werden.** Die Abzugshaube von der Stromversorgung trennen und den Händler oder den autorisierten Kundendienst für die Reparatur kontaktieren. Immer die Verwendung von originalen Ersatzteilen fordern. **Niemals versuchen, Reparaturen oder Austausch tätigkeiten selbst durchzuführen. Werden diese Arbeiten von Personen durchgeführt, die nicht dazu befähigt und qualifiziert sind, so kann dies zu schweren Personen- und Sachschäden führen, die von der Herstellergarantie nicht gedeckt sind.**

Der Hersteller behält sich das Recht vor, jederzeit und ohne Vorankündigung Änderungen an den Geräten vorzunehmen. Der Druck, die Übersetzung und die - auch auszugsweise - Reproduktion des vorliegenden Handbuchs müssen zuvor vom Hersteller genehmigt werden.

Die im vorliegenden Handbuch enthaltenen technischen Informationen, die grafischen Darstellungen sowie die Spezifikationen dienen nur als Richtlinie und dürfen nicht verbreitet werden.

Das Handbuch wurde in italienischer Sprache verfasst, der Hersteller übernimmt keine Haftung für etwaige Transkriptions- oder Übersetzungsfehler.

## INSTALLATION (dieser Abschnitt ist dem qualifizierten Personal für die Montage der Abzugshaube vorbehalten)



**Vor der Installation der Abzugshaube muss das Kap. "Sicherheitsvorschriften und Hinweise" auf S. 24 aufmerksam gelesen werden.**

## TECHNISCHE MERKMALE

Die technischen Daten des Geräts sind auf den Schildern im Inneren der Abzugshaube angegeben.

## POSITIONIERUNG

**Der Mindestabstand zwischen dem höchsten Teil des Kochgeräts und dem untersten Teil der Abzugshaube ist in Abb. A auf S. 4 angegeben.**

Wenn die Abzugshaube über einem Gaskochgerät positioniert ist, muss dieser Abstand gewöhnlich mindestens 65 cm (25,6") betragen. Jedenfalls kann gemäß der Auslegung der Norm EN60335-2-31 vom 11.07.2002 vonseiten der TC61 (subclause 7.12.1 meeting 15 agenda item 10.11) im Falle dieser Haube der Mindestabstand zwischen der Kochebene und dem unteren Teil der Abzugshaube auf 55 cm vermindert werden.

Wenn die Anleitung der Gaskochebene einen größeren Abstand vorschreibt, muss dies eingehalten werden.

Die Abzugshaube darf nicht in Außenbereichen installiert und keinen Witterungseinflüssen (Regen, Wind, etc.) ausgesetzt werden.

## ELEKTRISCHER ANSCHLUSS (dieser Abschnitt ist dem qualifizierten Personal für den elektrischen Anschluss vorbehalten)



**Vor sämtlichen Eingriffen an der Abzugshaube, muss das Gerät vom Stromnetz getrennt werden.**

**Sicherstellen, dass die elektrischen Drähte im Inneren der Abzugshaube nicht abgeschnitten oder getrennt werden; falls eine solche Situation entstehen sollte, muss das am nächsten liegende Kundendienstzentrum kontaktiert werden. Für die elektrischen Anschlüsse qualifiziertes Personal beauftragen.**

**Der Anschluss muss in Übereinstimmung mit der geltenden Gesetzgebung ausgeführt werden.**

Bevor das Gerät ans Stromnetz angeschlossen wird, muss geprüft werden, dass:

- die Netzspannung derjenigen auf dem Typenschild im Inneren der Abzugshaube entspricht;
- die elektrische Anlage den gesetzlichen Vorschriften entspricht und für die Belastung des Geräts geeignet ist (siehe Kennschild im Inneren der Abzugshaube);
- der Stecker und das Kabel nach dem Anschluss nicht mit warmen Komponenten mit Temperaturen über 70°C in Berührung kommen;
- die Versorgungsanlage mit einer wirksamen und gemäß den geltenden Normen ausgeführten Erdung verbunden ist;
- die für den Anschluss verwendete Steckdose gut erreichbar ist, wenn das Gerät installiert ist.

Einige Gerätetypen können mit einem Kabel ohne Stecker ausgestattet sein. In diesem Fall muss ein "normalisierter" Stecker verwendet werden, wobei zu berücksichtigen ist, dass der gelb-grüne Draht für die Erdung, der blaue Draht für den Nulleiter und der braune für die Phase zu verwenden ist.

Am Versorgungskabel muss ein für die Belastung geeigneter Stecker montiert werden, der an eine Sicherheitsbuchse angeschlossen werden muss.

Wenn ein fest montiertes Gerät über kein Versorgungskabel oder andere Vorrichtung für die Trennung vom Stromnetz mit einer derartigen Öffnungsdistanz der Kontakte verfügt, dass die vollständige Trennung zu den Bedingungen der Überspannungskategorie III erfolgt, müssen die Anweisungen lauten, dass diese Trennungsvorrichtungen mit den Installationsnormen konform am Versorgungsnetz installiert werden müssen.

Der grün/gelbe Erdungsdraht darf nicht vom Schalter unterbrochen werden.

Der Hersteller lehnt jede Haftung ab, falls die Sicherheitsnormen nicht eingehalten werden.

## RAUCHABZUG (dieser Abschnitt ist dem qualifizierten Personal für die Montage der Abzugshaube vorbehalten)

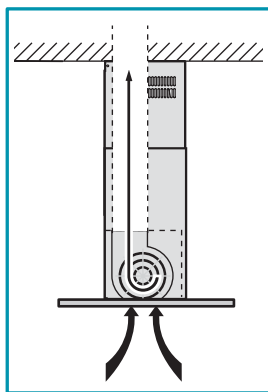

### ABZUGSHAUBE IN VERSION AUSSENABLUF (ABLUFVERSION)

In dieser Ausführung werden die Dämpfe des Kochherds über ein Abzugsrohr nach außen abgeleitet.

Der an der oberen Seite der Abzugshaube hervorstehende Anschlussstutzen für den Luftabzug muss mit einem Rohr verbunden werden, das den Rauch und die Dämpfe in einen externen Abzug ableitet.

Das Gerät **nicht an Rohre für den Abzug von Rauch anschließen, der durch Verbrennung entsteht (Heizkessel, Kamine, etc.) und stets die gültigen gesetzlichen Vorschriften für den Luftauslass nach außen einhalten.**

Das Rauchabzugsrohr muss:

- einen größeren Durchmesser als jener des Anschlusses der Abzugshaube aufweisen;
- in den horizontalen Abschnitten eine leichte Neigung nach unten aufweisen, um zu verhindern, dass bei Bildung von Kondenswasser dieses in die Abzugshaube zurückfließt;
- so wenige Biegungen wie möglich aufweisen;
- so kurz wie möglich sein (lange Leitungen mit zahlreichen Biegungen könnten die Abzugsleistung der Abzugshaube verringern und Vibrationen des Rückschlagventils verursachen).

Wenn das Rauchabzugsrohr kalte Umgebungen, wie z.B. Dachböden, durchläuft, so kann es auf Grund etwaiger Temperaturschwankungen zur Bildung von Kondenswasser kommen. In diesem Fall muss die Rohrleitung isoliert werden.

Bei den mit einem Motor mit 800 m<sup>3</sup>/h ausgerüsteten Abzugshauben wird ein Rückschlagventil mitgeliefert, das dazu dient, den Luftaustausch mit der Außenumgebung zu verhindern, wenn die Abzugshaube nicht in Betrieb ist. Bezüglich Montage siehe Anleitung **D** auf S. 5.

**Wenn die Abzugshaube für den Kochherd gleichzeitig mit anderen Geräten verwendet wird, die Gas oder ähnliche Brennstoffe benutzen, muss der Raum über eine angemessene und den geltenden Normen entsprechende Lüftung verfügen.**



In dieser Ausführung müssen die Aktivkohlefilter entfernt werden. Bezüglich Demontage siehe Anleitung **Q** auf S. 9.

*Abweichungen für Deutschland: Wenn die Abzugshaube für den Kochherd gleichzeitig mit Geräten in Betrieb ist, die mit einer anderen Energie als elektrischem Strom betrieben werden, darf der negative Druck des Raums 4 Pa nicht überschreiten (4 x 10<sup>-5</sup> bar).*

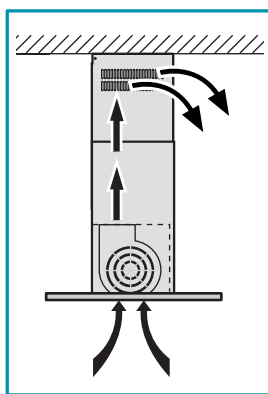

### ABZUGSHAUBE IN VERSION INNENUMLUFT (FILTRIEREND)

In dieser Ausführung strömt die Luft durch den Aktivkohlefilter, wo sie gereinigt und anschließend in den Küchenraum zurückgeleitet wird.



Kontrollieren, dass die Aktivkohlefilter in der Abzugshaube angebracht sind, andernfalls müssen sie angebracht werden, wie in der Anleitung **Q** auf S. 9 angeführt.

Bei der Filterausführung der Abzugshaube darf das Rückschlagventil nicht montiert werden. Sollte es dennoch auf dem Anschlussstutzen für den Luftabzug des Motors vorhanden sein, so muss es entfernt werden (dabei den in der Anleitung **D** auf S. 5 angeführten Vorgang in umgekehrter Reihenfolge ausführen).

## MONTAGEANLEITUNG (dieser Abschnitt ist dem qualifizierten Personal für die Montage der Abzugshaube vorbehalten)



Die Abzugshaube Exploit Inselhaube kann in verschiedenen Konfigurationen installiert werden.

Die allgemeinen Montagephasen gelten für alle Installationen; befolgen Sie dagegen die entsprechenden Phasen der gewünschten Installation, wo dies extra angegeben wird.

### Phase **A** S. 4

- Die Höhe (**H**) vom Kochfeld zur Decke feststellen; die gewünschte Höhe für die Positionierung der Abzugshaube finden, und die Höhe (**H1**) gemäß Angabe in Abb. **1** feststellen.

### Phase **B** S. 4

- Vom Gitter (**T+T1**) die 8 Schrauben (**V2**) entfernen und aufbewahren (Abb. **1**).

### DECKENINSTALLATION MIT/OHNE ZWISCHENDECKE → Phase **C** S. 5

### DECKENINSTALLATION OHNE VERLÄNGERUNG (H) UND GITTER (T) → Phase **C1** S. 5

### Phase **C** S. 5

- Die beiden Gitterteile (**T**) und (**T1**) gleiten lassen, bis die (**H1**) vorher festgelegte Höhe erreicht wird (Abb. **1**).
- Nach Einstellung der Höhe (**H1**) die 8 Schrauben (**V2**) wieder positionieren, um die beiden Gitterteile (**T**) und (**T1**) wieder zusammen zu blockieren (Abb. **2**).
- Die 4 Bohrungspunkte (die auch auf S. 3 angegeben sind) kennzeichnen, und bohren (Abb. **3**), die 4 Spreizdübel  $\varnothing$  8mm einsetzen, und das Gitter (**T+T1**) mit den entsprechenden Schrauben an der Decke (**V1**) befestigen (Abb. **4**).



Im Falle einer Zwischendecke wird das Gitter (**T+T1**) immer an der gemauerten Decke befestigt: Sollte dies nicht möglich sein, und die Abzugshaube muss direkt an der Zwischendecke installiert werden, muss letztere mit Verstärkungen oder anderen Lösungen vorbereitet werden, die eine sichere Befestigung dieser Abzugshaube versichern, wobei die Beständigkeit der verwendeten Materialien und das Gewicht der Abzugshaube berücksichtigt werden müssen (siehe S. 2).



**Das mit der Abzugshaube mitgelieferte Befestigungsset (Schrauben und Dübel) darf ausschließlich für gemauerte Wände verwendet werden:** Sollte es notwendig sein, die Abzugshaube an einer Wand aus einem anderen Material zu installieren, so müssen alternative Befestigungssysteme in Betracht gezogen werden, wobei die Beständigkeit der Wand und das Gewicht der Abzugshaube (siehe S. 2) zu berücksichtigen sind.



## Phase **C1** S. 5

**Nur für Abzugshaube in Version Außenabluft (Abluftversion):** Falls es für die festgestellte Höhe (**H1**) erforderlich ist, kann die Abzugshaube nur mit Verwendung des Gitters (**T1**) und des Kamins (**G**) installiert werden.

- Die Halterungselemente der Verlängerung (**SP**) am Gitter (**T1**) mit den 8 selbstschneidenden Schrauben (**V4**) durch Verwenden der vorbereiteten Bohrung befestigen (Abb. ①).
- Die 4 Bohrungspunkte (die auch auf S. 3 angegeben sind) kennzeichnen, und bohren (Abb. ②), die 4 Spreizdübel  $\varnothing$  8mm einsetzen, und die Halterungselemente der Verlängerung (**SP**) mit den entsprechenden Schrauben an der Decke (**V1**) befestigen (Abb. ③).



Im Falle einer Zwischendecke werden die Halterungselemente der Verlängerung (**SP**) immer an der Zwischendecke befestigt: Letztere muss mit Verstärkungen oder anderen Lösungen vorbereitet werden, die eine sichere Befestigung dieser Abzugshaube versichern, wobei die Beständigkeit der verwendeten Materialien und das Gewicht der Abzugshaube berücksichtigt werden müssen (siehe S. 2).



**Das mit der Abzugshaube mitgelieferte Befestigungsset (Schrauben und Dübel) darf ausschließlich für gemauerte Wände verwendet werden:** Sollte es notwendig sein, die Abzugshaube an einer Wand aus einem anderen Material zu installieren, so müssen alternative Befestigungssysteme in Betracht gezogen werden, wobei die Beständigkeit der Wand und das Gewicht der Abzugshaube (siehe S. 2) zu berücksichtigen sind.

## ABZUGSHAUBE IN VERSION AUSSENABLUF (ABLUFVERSION)

- Wenn gewünscht, das Rückschlagventil (**M**) (Phase **D** S. 5) einbauen; wenn der Anschluss (**ERM**) (Abb. ①) vorhanden ist, diesen entfernen, das Rückschlagventil (**M**) so einbauen, wie in den Abbildungen (Abb. ② - ③ - ④ - ⑤) dargestellt, und danach den vorher entfernten Anschluss (**ERM**) wieder einbauen (Abb. ⑥).
- Die optimale Länge des Schlauchs (wird empfohlen) oder der Leitung für den Rauchabzug finden, und diese/n entsprechend mit dem Anschluss (Phase **E** S. 5) verbinden.

## ABZUGSHAUBE IN VERSION INNENUMLUF (FILTRIEREND)

- Kontrollieren, dass die Aktivkohlefilter in der Abzugshaube angebracht sind, andernfalls müssen sie angebracht werden, wie in der Anleitung **Q** auf S. 9 angeführt.
- Sollten der Anschluss (**ERM**) und ggf. das Rückschlagventil (**M**) am Anschlussstutzen für den Luftabzug installiert sein, so müssen diese entfernt werden (den in der Anleitung auf **D** S. 5 beschriebenen Vorgang in umgekehrter Reihenfolge ausführen).

## DECKENINSTALLATION → Phasen **F** - **G1** - **H** - **I** - **L**

## INSTALLATION AN DECKE MIT ZWISCHENDECKE → Phasen **F** - **G2** - **H** - **I** - **L**

## DECKENINSTALLATION OHNE VERLÄNGERUNG (H) UND GITTER (T) → Phasen **M** - **N**

### Phase **F** S. 6

- Die Verlängerung (**H**) in den Kamin (**G**) einfügen, und zusammen mit einem Papierklebeband blockieren.
- Bei der Ausführung mit Außenabluft (Abluftversion) kann die Verlängerung (**H**), wenn die Installationshöhe es zulässt, mit nach unten gerichteten Ösen eingeführt werden, so dass diese nicht sichtbar sind.

### Phase **G1** S. 6 (nur für Deckeninstallationen OHNE Zwischendecke)

- Die Verlängerung (**H**) anheben, bis die gewünschte Höhe erreicht ist (Abb. ①).
- Die Verlängerung (**H+G**) am Gitter (**T**) mit 4 Schrauben (**V3**) befestigen, ohne diese ganz anzuziehen (Abb. ②).

### Phase **G2** S. 6 (nur für Deckeninstallationen MIT Zwischendecke)

Die Halterungselemente der Verlängerung (**SP**) am Gitter (**T**) mit den 8 selbstschneidenden Schrauben (**V4**) befestigen, darauf achten, diese an der Zwischendecke abzustützen (Abb. ①).

- Die Verlängerung (**H+G**) bis zur Berührung der Zwischendecke anheben (Abb. ②).
- Die Verlängerung (**H+G**) an den Halterungselementen der Verlängerung (**SP**) mit 4 Schrauben (**V3**) befestigen, ohne diese ganz anzuziehen (Abb. ③).

### Phase **H** S. 7

- Die Abzugshaube anheben, und an das schon an der Decke befestigte Gitter annähern (Abb. ①).
- Die 4 (**V5**) am Gitter voreingeschraubten Stellschrauben (**T1**) (Abb. ②A) an den auf der Abzugshaube vorhandenen Ösen zentrieren; letztere seitlich verschieben, und die 4 Stellschrauben (**V5**) schließlich endgültig anziehen (Abb. ②B).

### Phase **I** S. 7

- Das Papierklebeband entfernen, das den Kamin (**G**) und die Verlängerung (**H**) provisorisch zusammenhielt (Abb. ①).
- Die 4 Schrauben (**V3**) zur Befestigung der Verlängerung (**H**) am Gitter (**T**) (Abb. ②A) oder im Falle der Zwischendecke an den Halterungselementen der Verlängerung (**SP**) entfernen (Abb. ②B), und die Verlängerung (**H**) nach unten gleiten lassen (Abb. ③). Die entfernten Schrauben (**V3**) aufbewahren.
- Durch Absenken der Verlängerung (**H**) ist es möglich, die Leitung (**F**) am externen Rauchabzug anzuschließen (im Falle der Abluftversion) (Abb. ④).
- Den elektrischen Anschluss erst ausführen, nachdem die Stromversorgung unterbrochen wurde.

### Phase **L** S. 7

- Nach Beendigung des elektrischen Anschlusses und des Anschlusses des Rauchabzugs die Verlängerung (**H**) anheben (Abb. ①), und wieder am Gitter (**T**) (Abb. ②A) oder im Falle der Zwischendecke an den Halterungselementen der Verlängerung (**SP**) (Abb. ②B) durch die 3 Schrauben (**V3**) befestigen.
- Den Kamin (**G**) mit 2 selbstschneidenden Schrauben (**V6**) an der Abzugshaube befestigen (Abb. ③).

## DECKENINSTALLATION OHNE VERLÄNGERUNG (H) UND GITTER (T)

### Phase **M** S. 8

- Den Kamin (**G**) mit 2 selbstschneidenden Schrauben (**V6**) an der Abzugshaube befestigen (Abb. ①).

### Phase **N** S. 8

- Die Abzugshaube anheben, und an das Gitter annähern (Abb. ①).
- Den Anschluss der Leitung am externen Rauchabzug und den elektrischen Anschluss ausführen, letzteren erst nachdem die Stromversorgung unterbrochen wurde.
- Die 4 (**V5**) am Gitter voreingeschraubten Stellschrauben (**T1**) (Abb. ②A) an den auf der Abzugshaube vorhandenen Ösen zentrieren; letztere seitlich verschieben, und die 4 Stellschrauben (**V5**) schließlich endgültig anziehen (Abb. ②B).

# BETRIEB

## WANN MUSS DIE ABZUGSHAUBE EIN- BZW. AUSGESCHALTET WERDEN?

Die Abzugshaube mindestens eine Minute vor dem Beginn des Kochvorgangs einschalten. Dadurch wird ein Luftstrom erzeugt, der den Rauch und die Dämpfe zur Absaugfläche hin befördert. Nach Abschluss des Kochvorgangs, die Abzugshaube noch so lange laufen lassen, bis alle Dämpfe und Gerüche abgesaugt wurden. Es besteht eventuell auch die Möglichkeit, mit Hilfe der Timer-Funktion die automatische Abschaltung der Abzugshaube nach 15 Minuten Betrieb einzustellen.

## WELCHE GESCHWINDIGKEITSSTUFE SOLL GEWÄHLT WERDEN?





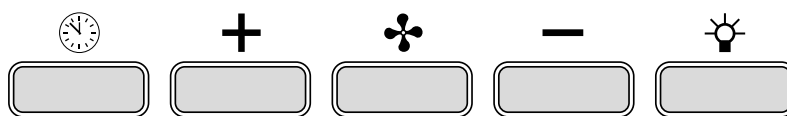

Die **erste** Geschwindigkeitsstufe wird verwendet, um die Luft bei geringem Stromverbrauch rein zu halten; die **zweite** Geschwindigkeitsstufe wird für normale Bedingungen verwendet; die **dritte** Geschwindigkeitsstufe wird bei Vorhandensein von starken Gerüchen oder Dämpfen verwendet.

## WANN MÜSSEN DIE FILTER GEREINIGT ODER AUSGETAUSCHT WERDEN?

In der Abzugshaube sind zwei verschiedene Filtertypen montiert: Metallfilter (waschbar) und Aktivkohlefilter (nicht waschbar). Die Metallfilter müssen jeweils nach 30 Betriebsstunden gereinigt werden (in der Version mit elektronischer Bedientafel wird der Zeitpunkt der Reinigung durch das fest leuchtende rote Licht  angezeigt), die Aktivkohlefilter hingegen müssen ungefähr alle 3-4 Monate, je nach Häufigkeit der Verwendung der Abzugshaube ausgetauscht werden. Für weitere Informationen siehe Kap. "Wartung" auf S. 29.

## VERWENDUNG DER ELEKTRONISCHEN BEDIENTAFEL



	<p><b>Timer/Filteralarm</b> Durch Drücken dieser Taste wird bei laufendem Motor (unabhängig von der Geschwindigkeitsstufe) die <b>Timer-Funktion</b> aktiviert: mit dieser Funktion <b>wird die Abzugshaube nach 15 Minuten Betrieb automatisch abgeschaltet</b>. Die Aktivierung dieser Funktion wird durch ein <b>blinkendes ROTES</b> Licht angezeigt. Auch bei aktivierter Timer-Funktion kann die Abzugshaube jederzeit vom Bediener durch Drücken der Taste  abgeschaltet werden. Die Timer-Funktion wird dadurch automatisch deaktiviert und das ROTE Licht erlischt. Wenn die Geschwindigkeitsstufe bei aktivierter Timer-Funktion verändert wird, so wird diese automatisch deaktiviert. Wenn das <b>ROTE Licht fest leuchtet</b> so weist dies auf einen <b>Fettfilter-Alarm</b> hin: dieser Alarm meldet, dass die Metallfettfilter gereinigt werden müssen (der Alarm wird nach ungefähr 30 Betriebsstunden ausgelöst). Nach der Reinigung der Filter muss die Taste 3 Sekunden lang gedrückt werden, um den Alarm zu deaktivieren und die Zähler rückzustellen.  Für die Montage und Demontage der Metallfettfilter siehe Anleitung in der Zeichnung <b>P</b> auf S. 9.</p>
	<p><b>Taste Betriebsmodus (ON/OFF)</b> Durch Drücken dieser Taste wird der Motor der Abzugshaube ein- oder ausgeschaltet. Der Motor wird mit der zuletzt vor dem Ausschalten gewählten Geschwindigkeitsstufe gestartet (Funktion gewünschte Geschwindigkeitsstufe). Wenn eine andere Geschwindigkeitsstufe gewünscht wird, so kann diese mit Hilfe der Tasten + und - eingestellt werden.</p>
	<p><b>Taste +</b> Durch Drücken der Taste wird die Motordrehzahl erhöht. Die Geschwindigkeitsstufe 1, 2 und 3 wird durch die Anzahl der eingeschalteten LEDs (ohne Beleuchtung und Timer) angezeigt. Bei der Ausführung mit 4 Geschwindigkeitsstufen verfügt die Taste + über ein Blinklicht. Die 4. Geschwindigkeitsstufe, das heißt, die besonders starke, ist zeitgesteuert und nach etwa 7 Minuten geht der Motor automatisch auf die 3. Stufe über.</p>
	<p><b>Taste -</b> Durch Drücken der Taste wird die Motordrehzahl vermindert. Die Geschwindigkeitsstufe 1, 2 und 3 wird durch die Anzahl der eingeschalteten LEDs (ohne Beleuchtung und Timer) angezeigt.</p>
	<p><b>Taste Licht</b> ON: Licht eingeschaltet (Taste beleuchtet) OFF: Licht ausgeschaltet</p>

## BELEUCHTUNG

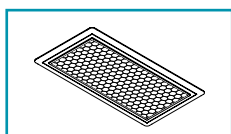

Die Abzugshaube ist mit einer Beleuchtung mit hochleistungsfähigen LED-Spots mit geringem Stromverbrauch und sehr langer Lebensdauer bei normalem Gebrauch ausgestattet.

Sollte der LED-Spot ausgetauscht werden müssen, so ist wie in der Abbildung **R** auf S. 9 vorzugehen.



## WARTUNG



**Vor jedem Reinigungs- oder Wartungseingriff das Gerät durch Ziehen des Netzsteckers oder Betätigung des Hauptschalters vom Stromnetz trennen.**

Eine kontinuierliche Wartung gewährleistet langfristig einen guten Betrieb und eine gute Leistung.

Besondere Aufmerksamkeit muss den Metallfettfiltern und den Aktivkohlefiltern geschenkt werden, denn eine häufige Reinigung der Filter und ihrer Halterungen gewährleistet, dass sich an der Abzugshaube kein Fett abgelagert, das leicht entzündlich und somit gefährlich ist.

## REINIGUNG AUSSEN

Es wird empfohlen, die Außenflächen der Haube **mindestens alle 2 Wochen** zu reinigen, um zu vermeiden, dass ölige und fettige Substanzen die Stahloberflächen angreifen. Bei Abzugshauben mit dem fingerabdruckfreien Edelstahl (Fasteel) darf die Reinigung ausschließlich mit Wasser, neutraler Seife und einem weichen Tuch erfolgen. Am Ende der Reinigung die Abzugshaube mit weichen Tüchern sorgfältig abwischen und abtrocknen.



**Im Bereich der Bedientafel und der Beleuchtungsvorrichtungen nur wenig Wasser verwenden, um zu vermeiden, dass die elektrischen Bauteile feucht werden.**

**Es dürfen keine Tücher mit rauer Oberfläche oder Reinigungsmittel verwendet werden, die scheuernde, säurehaltige oder korrosive Substanzen enthalten. Bei Nichtbeachtung dieser Anweisung kann es zu einer definitiven Beschädigung der Stahloberfläche kommen.**

Der Hersteller lehnt jede Haftung ab, falls diese Anweisungen nicht befolgt werden.



Für eine einfachere Reinigung der Randabsaugungsplatte kann diese komplett entfernt werden (siehe Anleitung  auf S. 9).

## REINIGUNG DER INNENTEILE



Die Reinigung von elektrischen Teilen oder zum Motor gehörenden Teilen im Inneren der Abzugshaube mit Flüssigkeiten oder Lösungsmitteln ist verboten.

**Keine Produkte verwenden, die scheuernde Substanzen enthalten.**

**Für die Durchführung dieser Eingriffe muss das Gerät immer vom Stromnetz getrennt werden.**

## METALLFETTFILTER

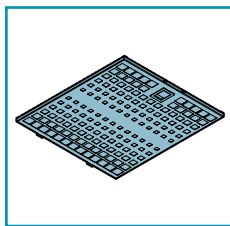



Die Metallfettfilter dienen dazu, die suspendierten Fettpartikel zu filtern. Wenn sich diese Partikel auf den Filtern absetzen können diese eventuell während des Kochvorgangs verursachte Flammen speisen, unangenehme Gerüche bilden und den Luftzug beeinträchtigen, wodurch die Leistung der Abzugshaube reduziert wird.

Deshalb wird empfohlen, die Metallfilter **häufig** zu reinigen (**zumind. einmal pro Monat**) indem sie ungefähr 1 Stunde lang in kochend heißem Wasser mit Geschirrspülmittel eingeweicht werden. Darauf achten, sie nicht zu biegen. Keine korrosiven, säurehaltigen oder alkalischen Reinigungsmittel verwenden.

Die Metallfilter sorgfältig abspülen und vor der Montage abwarten, dass sie vollständig trocken sind.

Die Metallfilter können auch in der Spülmaschine gereinigt werden, aber es könnte zu einer Braunfärbung des Materials kommen. Um dies zu vermeiden, einen Spülgang mit niedriger Temperatur (max. 55 °C) wählen.



Um die Metallfettfilter entnehmen zu können, die Randabsaugungsplatte öffnen (siehe Anleitung  auf S. 9) und anschließend den Hebel betätigen (siehe Anleitung  auf S. 9). Zum Wiedereinsetzen den Vorgang in umgekehrter Reihenfolge ausführen.

## DIE AKTIV-KOHLEFILTER

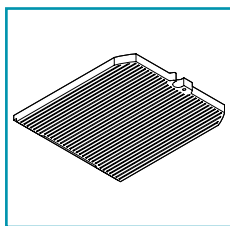

Die Aktivkohlefilter dienen dazu, die Gerüche in dem sie durchfließenden Luftstrom zurück zu halten. Die gereinigte Luft wird wieder in die Küche eingeleitet und durchströmt erneut die Aktivkohlefilter.

Die Aktivkohlefilter **können nicht gewaschen werden** und müssen im Durchschnitt **alle 3-4 Monate** (je nachdem, wie oft die Abzugshaube verwendet wird) ausgetauscht werden.

Die Aktivkohlefilter müssen in Übereinstimmung mit den geltenden gesetzlichen Bestimmungen des Verwendungslandes entsorgt werden.



Für den Austausch der Aktivkohlefilter, die Randabsaugungsplatte öffnen (siehe Anleitung  auf S. 9), die Metallfettfilter entfernen (siehe Anleitung  auf S. 9) und die Anweisungen  auf S. 9 befolgen.



## ENTSORGUNG

Dieses Symbol auf den Produkten und/oder in den begleitenden Dokumenten bedeutet, dass die verwendeten elektrischen und elektronischen Produkte nicht mit dem normalen Hausmüll entsorgt werden dürfen. Für eine sachgemäße Behandlung, Rückgewinnung und Wiederverwertung bitten wir Sie, diese Produkte zu den gekennzeichneten Sammelstellen zu bringen, wo sie kostenfrei abgegeben werden können. Alternativ dazu besteht in einigen Ländern die Möglichkeit, die Produkte bei Kauf eines gleichwertigen Artikels an den Händler vor Ort zurückzugeben. Die sachgemäße Entsorgung dieses Produktes trägt dazu bei, wertvolle Ressourcen zu schützen und potentiell negative Auswirkungen auf die Gesundheit des Menschen und die Umwelt zu vermeiden, die hingegen durch eine unsachgemäße Entsorgung dieser Abfälle entstehen könnten. Für weiterführende Informationen bezüglich der gekennzeichneten Sammelstellen bitten wir Sie, die lokalen Behörden zu kontaktieren. Für eine unsachgemäße Entsorgung dieser Abfälle könnten in Übereinstimmung mit der nationalen Gesetzgebung Strafen vorgesehen sein.

### INFORMATIONEN ZUR ENTSORGUNG IN DEN STAATEN DER EUROPÄISCHEN GEMEINSCHAFT

Die Richtlinie der Europäischen Gemeinschaft bezüglich der zum Elektroschrott gehörenden Geräte wurde in jedem Staat auf andere Weise aufgenommen. Wenn man also derartige Geräte entsorgen will, empfehlen wir, die entsprechenden lokalen Behörden oder den Händler zu kontaktieren, um nach der korrekten Methode für die Entsorgung zu fragen.

### INFORMATIONEN IN BEZUG AUF DIE ENTSORGUNG IN ANDEREN LÄNDERN AUSSERHALB DER EUROPÄISCHEN UNION.

Dieses Symbol ist nur in der Europäischen Union gültig. Wenn das Produkt in anderen Ländern entsorgt werden soll, so empfehlen wir, die Behörden oder den Händler vor Ort für Informationen bezüglich der korrekten Entsorgungsmethode zu kontaktieren.

# INSTRUCTIONS DE SÉCURITÉ ET MISES EN GARDE

## MISES EN GARDE POUR L'INSTALLATEUR

### SÉCURITÉ TECHNIQUE



Le travail d'installation doit être effectué par des installateurs compétents et qualifiés, conformément aux indications du présent manuel et en respectant les normes en vigueur.

- Avant d'installer la hotte, contrôler l'intégrité et la fonctionnalité de chaque partie : si on remarque des anomalies, ne pas procéder à l'installation et contacter le Revendeur.
- Si on relève un défaut esthétique, la hotte NE doit PAS être installée ; la remettre dans son emballage d'origine et contacter le Revendeur. Si la hotte est installée, aucune réclamation pour des défauts esthétiques ne sera acceptée.
- Pendant l'installation, toujours utiliser des équipements de protection individuelle (ex. chaussures de sécurité) et adopter un comportement prudent et correct.
- Le kit de fixation (vis et chevilles) fourni avec la hotte est utilisable uniquement sur des murs en maçonnerie : s'il faut installer la hotte sur des murs de matériau différent, évaluer d'autres systèmes de fixation en tenant compte de la résistance du mur et du poids de la hotte (indiqué à la page 2).
- Tenir compte que l'installation avec des systèmes de fixation différents de ceux fournis ou non conformes peut comporter des risques de nature électrique et de tenue mécanique.
- Ne pas modifier la structure électrique, mécanique et fonctionnelle de l'appareil.
- Ne pas installer la hotte à l'extérieur et ne pas l'exposer à des agents atmosphériques (pluie, vent, etc.)

### SÉCURITÉ ÉLECTRIQUE



Le circuit électrique, auquel est reliée la hotte, doit être aux normes et obligatoirement muni d'un raccordement à la terre, conformément aux normes de sécurité du Pays d'utilisation ; il doit en outre être conforme aux Normes Européennes sur l'anti-parasite radio.

- Avant d'installer la hotte, s'assurer que la tension du secteur corresponde à celle reportée par la plaque qui se trouve à l'intérieur de la hotte.
- La prise utilisée pour le branchement électrique doit être facilement accessible avec l'appareil installé : si cela n'était pas possible, prévoir un interrupteur général facile d'accès pour déconnecter la hotte en cas de besoin.
- Toute éventuelle modification au circuit électrique, nécessaire pour installer la hotte, devra être effectuée uniquement par un électricien qualifié.
- La longueur maximum de la vis de fixation de la cheminée (fournie par le fabricant) est de 13 mm. L'utilisation de vis non conformes avec les présentes instructions peut comporter des risques de nature électrique.
- Il est dangereux de modifier ou de tenter de modifier les caractéristiques de cet appareil. En cas de dysfonctionnements de l'appareil, ne pas tenter de résoudre tous seuls le problème, mais contacter le Revendeur ou un Centre d'Assistance autorisé pour la réparation.
- Pendant l'installation de la hotte, débrancher l'appareil en retirant la prise ou en agissant sur l'interrupteur général.

### SÉCURITÉ ÉVACUATION DES FUMÉES

- Ne pas raccorder l'appareil aux conduits d'évacuation des fumées produites par la combustion (par ex. chaudières, cheminées, etc.)
- Avant l'installation de la hotte, s'assurer que toutes les normes en vigueur sur l'évacuation de l'air à l'extérieur du local soient respectées.

## MISES EN GARDE POUR L'UTILISATEUR

### MISES EN GARDE GÉNÉRALES



Ces mises en garde ont été rédigées pour votre sécurité et pour celle des autres, nous vous prions donc de lire attentivement toutes les parties de ce manuel avant d'installer et d'utiliser l'appareil ou de le nettoyer.

- Le Constructeur décline toute responsabilité pour d'éventuels dommages, directs ou indirects, pouvant être causés à des personnes, choses et animaux domestiques, suite au non-respect des mises en garde de sécurité indiquées dans ce manuel.
- Il est très important que ce mode d'emploi soit conservé avec l'appareil pour toute consultation future. Si l'appareil devait être vendu ou transféré à une autre personne, s'assurer que le manuel soit remis avec celui-ci, de manière à ce que le nouvel utilisateur puisse connaître le fonctionnement de la hotte et des mises en garde relatives.
- Le travail d'installation doit être effectué par des installateurs compétents et qualifiés, conformément aux indications du présent manuel et en respectant les normes en vigueur.
- Si le câble d'alimentation ou d'autres composants sont endommagés, la hotte NE doit PAS être utilisée. Débrancher la hotte de l'alimentation électrique et contacter le Revendeur ou un Centre d'Assistance technique autorisé pour la réparation. Exiger des pièces de rechange originales. **compétentes et non qualifiées peuvent provoquer des dommages, même très graves, à des choses et/ou à des personnes, non couverts par la garantie du Constructeur.**
- Ne pas modifier la structure électrique, mécanique et fonctionnelle de l'appareil. Toute éventuelle modification au circuit électrique, nécessaire pour installer la hotte, devra être effectuée uniquement par un électricien qualifié.

### DESTINATION D'UTILISATION

- L'appareil est destiné, seulement et exclusivement, pour l'aspiration de fumées générées par la cuisson d'aliments sur des cuisinières domestiques, non professionnelles : toute autre utilisation différente de celle-ci est impropre et peut provoquer des dommages à des personnes, choses et animaux domestiques, et dégage le Constructeur de toute responsabilité.
- L'appareil peut être utilisé par des enfants de plus de 8 ans et des personnes ayant des capacités physiques, sensorielles ou mentales réduites, ou dépourvues d'expérience ou de connaissances nécessaires, pourvu qu'ils soient sous surveillance ou bien après qu'ils aient reçu les instructions relatives à une utilisation sûre de l'appareil et qu'ils aient compris les dangers correspondants. Les enfants ne doivent pas jouer avec l'appareil. Le nettoyage et l'entretien destinés à être effectués par l'utilisateur ne doivent pas être effectués par des enfants sans surveillance.

### MISES EN GARDE POUR L'UTILISATION ET LE NETTOYAGE

- Avant de procéder à toute opération de nettoyage ou de maintenance, désactiver l'appareil en enlevant la fiche ou en agissant sur l'interrupteur général.

- Ne pas utiliser la hotte avec les mains mouillées ou les pieds nus.
- Contrôler toujours que toutes les parties électriques (lumières, aspirateur) soient éteintes lorsque l'appareil n'est pas utilisé.
- Le poids maximum total d'éventuels objets positionnés ou suspendus (où c'est prévu) sur la hotte ne doit pas dépasser 1,5 kg.
- Contrôler les friteuses pendant l'utilisation : l'huile surchauffée pourrait s'enflammer.
- Ne pas allumer de flammes nues sous la hotte.
- Ne pas cuisiner avec une flamme nue sous la hotte.
- Ne jamais utiliser la hotte sans les filtres métalliques anti-graisse ; dans ce cas, la graisse et la saleté se déposeraient dans l'appareil et compromettrait son fonctionnement.
- Des parties accessibles de la hotte peuvent être chaudes si elles sont utilisées avec des appareils de cuisson.
- Ne pas effectuer d'opérations de nettoyage si des parties de la hotte sont encore chaudes.
- Si le nettoyage n'est pas mené conformément aux modalités et avec les produits indiqués dans le présent manuel, un risque d'incendie est possible.
- Déconnecter l'interrupteur général si l'appareil n'est pas utilisé pendant de longues périodes de temps



En cas d'utilisation simultanée d'autres appareils (chaudières, poêles, cheminées, etc.) alimentés au gaz ou avec d'autres combustibles, pourvoir à une ventilation adéquate du local où s'effectue l'aspiration des fumées, conformément aux normes en vigueur.

#### MISES EN GARDE EN CAS DE DYSFONCTIONNEMENT

- **Si le câble d'alimentation ou d'autres composants sont endommagés, la hotte NE doit PAS être utilisée.** Débrancher la hotte de l'alimentation électrique et contacter le Revendeur ou un Centre d'Assistance technique autorisé pour la réparation. Exiger des pièces de rechange originales. **compétentes et non qualifiées peuvent provoquer des dommages, même très graves, à des choses et/ou à des personnes, non couverts par la garantie du Constructeur.**

Le Fabricant se réserve le droit d'apporter des modifications aux appareils à tout moment et sans préavis. L'impression, la traduction et la reproduction, même partielle, du présent manuel doivent être autorisées par le Constructeur.

Les informations techniques, les représentations graphiques et les spécifications présentes dans ce manuel sont indicatives et non divulguables. La langue de rédaction du manuel est l'italien, le Constructeur n'est pas responsable d'éventuelles erreurs de transcription ou de traduction.

## INSTALLATION (partie réservée uniquement à du personnel qualifié au montage de la hotte)



**Avant d'effectuer l'installation de la hotte, lire attentivement le chap. « Instructions de sécurité et mises en garde » à la page 30.**

### CARACTÉRISTIQUES TECHNIQUES

Les données techniques de l'appareil sont reportées sur des plaques placées à l'intérieur de la hotte.

### POSITIONNEMENT

**La distance minimum entre la partie la plus haute de l'appareil de cuisson et la partie la plus basse de la hotte de cuisine est indiquée dans la fig. A à la page 4.**

En général, quand la hotte de cuisine est située au-dessus d'un appareil au gaz, cette distance doit être d'au moins 65 cm (25,6"). Cependant, sur la base d'une interprétation de la norme EN60335-2-31 du 11/07/2002 par le TC61 (sous-alinéa 7.12.1 session 15 point à l'ordre du jour 10.11), la distance minimum entre le plan de cuisson et la partie inférieure de la hotte peut être réduite à la hauteur indiquée.

Si les instructions de la table de cuisson au gaz spécifient une distance supérieure, il faut en tenir compte.

Ne pas installer la hotte à l'extérieur et ne pas l'exposer à des agents atmosphériques (pluie, vent, etc.)

### BRANCHEMENT ÉLECTRIQUE (partie réservée uniquement à du personnel qualifié pour le branchement)



**Avant d'effectuer toute opération sur la hotte, débrancher l'appareil du réseau électrique.**

**S'assurer que les fils électriques ne soient pas débranchés ou coupés à l'intérieur de la hotte ; si de telles situations sont constatées, contacter le Centre d'Assistance le plus proche. Pour le raccordement électrique contacter un personnel qualifié.**

**Le raccordement doit être effectué conformément aux dispositions de lois en vigueur.**

Avant de raccorder l'appareil au réseau électrique, contrôler que :

- la tension du secteur corresponde à celle reportée par la plaque qui se trouve à l'intérieur de la hotte ;
- le circuit électrique soit aux normes et puisse supporter la charge de l'appareil (voir la plaque des caractéristiques techniques positionnée à l'intérieur de la hotte ;
- la prise et le câble, une fois reliés, n'entrent pas en contact avec des parties chaudes ayant des températures supérieures à 70 °C
- l'installation d'alimentation soit munie d'un raccordement à la terre efficace et correct, conformément aux normes en vigueur ;
- la prise utilisée pour le raccordement soit facilement accessible avec l'appareil installé.

Certains types d'appareils peuvent être dotés d'un câble sans fiche ; dans ce cas, la fiche à utiliser doit être du type « normalisé » en tenant compte que le fil jaune-vert doit être utilisé pour la mise à la terre, le fil bleu doit être utilisé pour le neutre et le fil marron doit être utilisé pour la phase.

Monter sur le câble d'alimentation une fiche appropriée à la charge et la raccorder à une fiche de sécurité adéquate.

Si un appareil fixe n'est pas équipé d'un câble d'alimentation et d'une fiche ou d'un autre dispositif qui assure la déconnexion du réseau, avec une distance d'ouverture des contacts qui permet la déconnexion complète dans les conditions de la catégorie de surtension III, ces dispositifs de déconnexion doivent être prévus dans le réseau d'alimentation conformément aux règles d'installation.

Le câble de terre jaune/vert ne doit pas être interrompu par l'interrupteur.

Le Constructeur décline toute responsabilité si les normes de sécurité ne sont pas respectées.

## ÉVACUATION DES FUMÉES (partie réservée uniquement à du personnel qualifié pour le montage de la hotte)

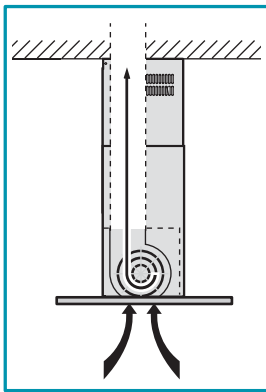

### HOTTE VERSION À ÉVACUATION EXTÉRIEURE (ASPIRANTE)

Sur cette version, les fumées et les vapeurs de la cuisine sont envoyées vers l'extérieur à travers un tuyau d'évacuation.

Le raccord de sortie d'air qui sort sur la partie supérieure de la hotte doit être raccordé à un tuyau qui conduit les fumées et les vapeurs vers une sortie extérieure.

**Ne pas relier l'appareil à des conduits d'évacuation des fumées produites par la combustion (par ex. chaudières, cheminées, etc.) et respecter obligatoirement les normes en vigueur sur l'évacuation de l'air vers l'extérieur.**

Le tuyau de sortie des fumées doit avoir :

- un diamètre supérieur à celui du raccord de la hotte ;
- une légère inclinaison vers le bas (chute) dans les tronçons horizontaux pour éviter que, si de la condensation se forme, celle-ci reflue dans la hotte ;
- le nombre minimum indispensable de coudes ;
- une longueur minimum indispensable (des conduites longues et avec différents coudes pourraient réduire la capacité d'aspiration de la hotte et déclencher des vibrations de la soupape de non-retour).

Si le tuyau de sortie des fumées passe à travers des environnements froids comme des greniers etc., il est possible qu'il se forme de l'eau de condensation à cause d'éventuels écarts de température. Dans ce cas, il est nécessaire d'isoler la tuyauterie.

Une soupape de non-retour est fournie avec les hottes dotées d'un moteur 800 m<sup>3</sup>/h, dont la fonction est d'empêcher les échanges d'air avec l'extérieur si la hotte n'est pas en fonction : pour le montage, voir les instructions **D** à la page 5.

**Lorsque la hotte de cuisine est utilisée simultanément avec d'autres appareils qui emploient du gaz ou d'autres combustibles, le local doit disposer d'une ventilation suffisante, conformément aux normes en vigueur.**



Dans cette version, les filtres au charbon actif doivent être enlevés ; pour le retrait, voir les instructions **Q** à la page 9.

*Déviations pour l'Allemagne : quand la hotte de la cuisine et des appareils alimentés avec une énergie différente de l'énergie électrique sont en fonction simultanément, la pression négative dans la pièce ne doit pas dépasser les 4 Pa (4 x 10<sup>-5</sup> bar).*

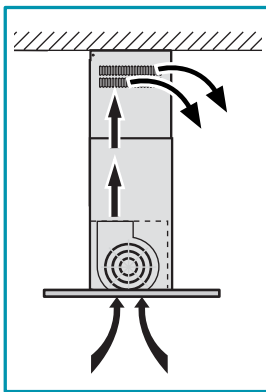

### HOTTE VERSION À RECIRCULATION INTÉRIEURE (FILTRANTE)

Dans cette version, l'air passe à travers les filtres de charbon actif pour être purifié et est recyclé dans l'environnement cuisine.



Contrôler que les filtres au charbon actif soient montés sur la hotte, sinon les appliquer comme indiqué dans les instructions **Q** à la page 9.

Si la hotte est prédisposée en version filtrante, la soupape de non-retour ne doit pas être montée : l'enlever si elle est éventuellement présente sur le raccord de sortie d'air du moteur (effectuer l'opération inverse de ce qui est décrit dans les instructions **D** à la page 5).

## INSTRUCTIONS DE MONTAGE (partie réservée uniquement à du personnel qualifié pour le montage de la hotte)



**La hotte Exploit top peut être installée selon diverses configurations.**

**Les phases de montage génériques valent pour toutes les installations ; par contre, là où il est spécifié, suivre les phases correspondant à la configuration désirée.**

### Phase **A** page 4

- Mesurer la distance entre (H) la plaque de cuisson et le plafond ; repérer la hauteur désirée pour l'emplacement de la hotte et en déduire la cote (H1) comme indiqué sur la Fig. ①.

### Phase **B** page 4

- Séparer de l'ensemble treillis(T+T1) les 8 vis (V2) et les conserver (Fig. ①).

### INSTALLATION AU PLAFOND AVEC/SANS CONTRE-PLAFOND → Phase **C** page 5

### INSTALLATION AU PLAFOND SANS RALLONGE (H) ET TREILLIS (T) → Phase **C1** page 5

### Phase **C** page 5

- Faire défiler les deux parties du treillis (T) et (T1) jusqu'à obtenir la hauteur (H1) précédemment définie (Fig. ①).
- Une fois la hauteur définie (H1), repositionner les 8 vis (V2) pour bloquer à nouveau les deux parties du treillis (T) et (T1) ensembles (Fig. ②).
- Marquer les 4 points de perçage (indiqués page 3) sur le plafond, percer (Fig. ③) insérer n° 4 chevilles à expansion ø 8mm et fixer l'ensemble treillis (T+T1) au plafond avec les vis correspondantes (V1) (Fig. ④).



En présence de faux-plafond, le treillis (T+T1) doit toujours être fixé au plafond en maçonnerie : si ce n'est pas possible et s'il est nécessaire d'installer la hotte au faux-plafond, il faut d'abord avoir soin de prédisposer celui-ci avec des renforts ou tout autre solution pour garantir une fixation sûre de la hotte, en tenant compte de la résistance des matériaux utilisés et du poids de la hotte (indiqué page 2).



**Le kit de fixation (vis et chevilles) fourni avec la hotte est utilisable uniquement sur des murs en maçonnerie : s'il faut installer la hotte sur des murs de matériau différent, évaluer d'autres systèmes de fixation en tenant compte de la résistance du mur et du poids de la hotte (indiqué à la page 2).**

## Phase **C1** page 5

**Uniquement pour version à évacuation externe (aspirante) :** dans le cas où la hauteur(**H1**) l'exigerait, il est possible d'installer la hotte en servant uniquement du treillis (**T1**) et de la cheminée (**G**).

- Fixer les éléments de support rallonge (**SP**) au treillis (**T1**) à l'aide des 8 vis auto-taraudeuses (**V4**) sur les orifices prédisposés.(Fig. ①)
- Marquer les 4 points de perçage (indiqués page 3) sur le plafond, percer (Fig. ②) insérer n° 4 chevilles à expansion  $\varnothing$  8mm et fixer l'ensemble treillis (**T+T1**) au plafond avec les vis correspondantes (**V1**) (Fig. ③).



En présence de faux-plafond, les éléments de support rallonge (SP) doit toujours être fixé au faux-plafond : prédisposer celui-ci avec des renforts ou tout autre solution pour garantir une fixation sûre de la hotte, en tenant compte de la résistance des matériaux utilisés et du poids de la hotte (indiqué page 2).



**Le kit de fixation (vis et chevilles) fourni avec la hotte est utilisable uniquement sur des murs en maçonnerie :** s'il faut installer la hotte sur des murs de matériau différent, évaluer d'autres systèmes de fixation en tenant compte de la résistance du mur et du poids de la hotte (indiqué à la page 2).

## HOTTE VERSION À ÉVACUATION EXTÉRIEURE (ASPIRANTE)

- Si on le désire, installer la soupape de non-retour (**M**)(Phase **D** page 5) ; retirer, si présent, le raccord (**ERM**) (Fig. ①), installer la soupape de non-retour **M** comme indiqué dans les figures (Fig. ② - ③ - ④ - ⑤) et remonter ensuite le raccord (**ERM**) précédemment ôté (Fig. ⑥).
- Déterminer la longueur optimale du tuyau flexible (conseillé) ou rigide pour l'évacuation des fumées et le brancher correctement au raccord (Phase **E** page 5).

## VERSION DE HOTTE AVEC RECIRCULATION INTÉRIEURE (FILTRANTE)

- Contrôler que les filtres au charbon actif soient montés sur la hotte, sinon les appliquer comme indiqué dans les instructions **Q** à la page 9.
- S'ils sont installés, retirer le raccordement (**ERM**) et éventuellement la soupape de non-retour (**M**) montés sur le raccord de sortie de l'air de la hotte (effectuer l'opération inverse à ce qui est décrit dans les instructions **D** page 5).

## INSTALLATION AU PLAFOND → Phases **F - G1 - H - I - L**

## INSTALLATION AU PLAFOND AVEC CONTRE-PLAFOND → Phases **F - G2 - H - I - L**

## INSTALLATION AU PLAFOND SANS RALLONGE (H) ET TREILLIS (T) → Phases **M - N**

### Phase **F** page 6

- Insérer la rallonge (**H**) dans la cheminée(**G**) et les bloquer ensemble avec du ruban adhésif en papier.
- En cas de version à évacuation extérieure (aspirante) il est possible d'insérer la rallonge (**H**) avec les fentes vers le bas, de façon à les rendre invisibles, si les hauteurs d'installation le permettent.

### Phase **G1** page 6 (uniquement pour installations au plafond SANS faux-plafond)

- Monter l'ensemble (**H+G**) jusqu'à faire contact avec le plafond (Fig. ①).
- Fixer l'ensemble (**H+G**) au treillis (**T**) avec 4 vis (**V3**) sans les serrer du tout (Fig. ②).

### Phase **G2** page 6 (uniquement pour installation au plafond AVEC faux-plafond)

Fixer les éléments de support rallonge (**SP**) au treillis (**T**) à l'aide des 8 vis auto-taraudeuses (**V4**) en faisant attention à ne pas prendre appui sur le faux-plafond Fig. ①).

- Monter l'ensemble (**H+G**) jusqu'à faire contact avec le plafond (Fig. ②).
- Fixer l'ensemble (**H+G**) au treillis (**T**) avec 4 vis (**V3**) sans les serrer du tout (Fig. ③).

### Phase **H** page 7

- Hausser la hotte en l'approchant du treillis déjà fixé au plafond (Fig. ①).
- Centrer les 4 vis métriques (**V5**) pré-vissées au treillis (**T1**) (Fig. ②A) sur les orifices présents sur la hotte ; faire translater celle-ci latéralement et serrer les vis métrique définitivement (**V5**) (Fig. ②B).

### Phase **I** page 7

- Retirer le ruban adhésif en papier qui maintenait provisoirement ensemble la cheminée (**G**) et la rallonge (**H**) (Fig. ①)
- Retirer les 4 vis (**V3**) qui fixaient la rallonge (**H**) au treillis (**T**) (Fig. ②A) ou, en présence de faux-plafond, aux éléments de support rallonge (**SP**) (Fig. ②B) et faire défiler la rallonge (**H**) vers le bas (Fig. ③). Conserver les vis (**V3**) retirées.
- Si on abaisse la rallonge **H** au maximum, on peut effectuer le branchement du tuyau (**F**) à l'évacuation des fumées externe (en cas de version aspirante)(Fig. ④).
- Effectuer le branchement électrique uniquement après avoir désactivé l'alimentation électrique.

### Phase **L** page 7

- Une fois terminés le branchement électrique et éventuellement, le raccord pour les fumées, élever la rallonge (**H**) (Fig. ①) et la fixer à nouveau au treillis ( ). ②A) ou, en présence de faux-plafond, aux éléments de support rallonge (**SP**) (Fig. ②B) à l'aide des 4 vis (**V3**).
- Bloquer la cheminée (**G**) à la hotte à l'aide des 2 vis auto-taraudeuses (**V6**) (Fig. ③).

## INSTALLATION AU PLAFOND SANS RALLONGE (H) ET TREILLIS (T)

### Phase **M** page 8

- Bloquer la cheminée à la hotte à l'aide des 2 vis auto-taraudeuses (**V6**)(Fig. ①).

### Phase **N** page 8

- Hausser la hotte en l'approchant du treillis (Fig. ①).
- Effectuer le raccordement de la tuyauterie à l'évacuation des fumées externe et le branchement électrique, ce dernier après avoir coupé l'alimentation électrique.
- Centrer les 4 vis métriques (**V5**) pré-vissées au treillis (**T1**) (Fig. ②A) sur les orifices présents sur la hotte ; faire translater celle-ci latéralement et serrer les vis métrique définitivement (**V5**) (Fig. ②B).

# FONCTIONNEMENT

## QUAND ALLUMER ET ÉTEINDRE LA HOTTE ?

Allumer la hotte au moins une minute avant de commencer à cuisiner : cela favorisera un flux d'air pour canaliser les fumées et les vapeurs vers la surface d'aspiration. Au terme de la cuisson, laisser la hotte en fonction jusqu'à l'aspiration complète de toutes les vapeurs et odeurs : il est éventuellement possible, dans les versions avec commande électronique, avec la fonction Timer, de programmer l'arrêt automatique de la hotte au bout de 15 minutes de fonctionnement.

## QUELLE VITESSE CHOISIR ?





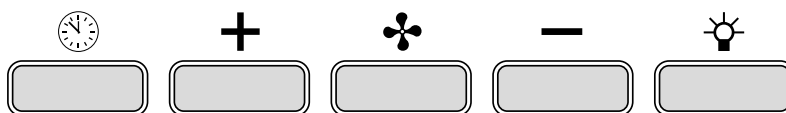

La **première** vitesse s'utilise pour maintenir l'air propre avec de basses consommations d'énergie électrique, la **deuxième** vitesse s'utilise dans les conditions normales, la **troisième** vitesse s'utilise en présence de fortes odeurs et de vapeurs.

## QUAND LAVER OU CHANGER LES FILTRES ?

La hotte permet de monter deux types de filtres différents : métalliques (lavables) et au charbon actif (pas lavables). Les premiers doivent être nettoyés toutes les 30 heures d'utilisation (dans la version avec commande électronique, la lumière rouge fixe  indique qu'il faut les laver), les seconds doivent être remplacés environ tous les 3-4 mois, selon l'utilisation de la hotte. Pour de plus amples informations, lire le chap. « **Entretien** » à la page **35**.

## UTILISATION DU TABLEAU DE COMMANDE ÉLECTRONIQUE



	<b>Timer/Alarme filtres</b> La pression de la touche, avec le moteur à n'importe quelle vitesse, active la fonction <b>Timer</b> : cette fonction entraîne <b>l'arrêt automatique de la hotte au bout de 15 minutes de fonctionnement</b> . L'activation de la fonction est signalée par la lumière <b>ROUGE clignotante</b> . Avec la fonction Timer active, la hotte peut de toute façon être éteinte à tout moment par l'utilisateur en pressant la touche  : la fonction sera automatiquement désactivée et la lumière ROUGE s'éteindra. Si on change la vitesse avec la fonction Timer active, cette dernière sera automatiquement désactivée. L'allumage de la lumière <b>ROUGE fixe</b> indique en revanche <b>l'alarme du filtre des graisses</b> : cette alarme avertit qu'il faut laver les filtres métalliques anti-graisse (l'alarme s'active au bout d'environ 30 heures d'utilisation). Après le nettoyage des filtres, pour désactiver l'alarme et remettre les compteurs à zéro, maintenir la touche pressée pendant 3 secondes.  Pour le démontage et le montage des filtres métalliques anti-graisse, voir les instructions du dessin <b>P</b> à la page <b>9</b> .
	<b>Bouton mode (ON/OFF)</b> En pressant la touche, on allume (ou éteint) le moteur de la hotte : ce dernier s'allume à la dernière vitesse sélectionnée avant l'arrêt précédent (fonction vitesse souhaitée). Si on souhaite utiliser une vitesse différente, la configurer en utilisant les touches + et -.
	<b>Touche +</b> En appuyant sur la touche on augmente la vitesse du moteur. Les vitesses 1, 2 et 3 sont visualisées par le nombre de LED allumées, à l'exclusion de la LED d'éclairage et de celle du timer. Dans les versions à 4 vitesses, la touche + présente une lumière intermittente : la 4e vitesse ou vitesse intensive est temporisée et le moteur passe automatiquement en 3e vitesse au bout d'environ 7 minutes.
	<b>Bouton -</b> En appuyant sur la touche on réduit la vitesse du moteur. Les vitesses 1, 2 et 3 sont visualisées par le nombre de LED allumées, à l'exclusion de la LED d'éclairage et de celle du timer.
	<b>Touche éclairage</b> ON : lumière allumée (bouton éclairé) OFF : lumière éteinte

## ÉCLAIRAGE

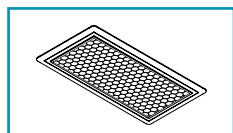

La hotte est équipée d'un éclairage par des spots LED à haute efficacité, basse consommation et durée très élevée en conditions d'utilisation normale.

S'il faut remplacer le spot LED, procéder comme sur la figure **R** pag. **9**.





**Avant de procéder à toute opération de nettoyage ou d'entretien, désactiver l'appareil en enlevant la fiche ou en agissant sur l'interrupteur général.**

Une maintenance constante garantit un bon fonctionnement et un bon rendement dans le temps.

Les attentions particulières sont destinées aux filtres métalliques et aux filtres au charbon actif ; en effet, le nettoyage fréquent des filtres et de leurs supports garantit que les graisses dangereuses, facilitant un incendie, ne s'accumulent pas sur la hotte.

## NETTOYAGE EXTERNE

Il est recommandé de nettoyer les surfaces externes de la hotte **au moins tous les 15 jours** pour éviter que les substances huileuses ou grasses puissent les attaquer. Le nettoyage de la hotte, réalisée en matériau avec traitement anti-traces de doigts (Fasteel), doit être effectué uniquement avec de l'eau et du savon neutre, en utilisant un chiffon doux. Terminer le nettoyage en rinçant et en essuyant soigneusement avec des chiffons doux.



**Ne pas utiliser trop d'eau à proximité du tableau de commande et des dispositifs d'éclairage pour éviter que l'humidité atteigne des parties électroniques.**

**On ne doit pas utiliser de détergents contenant des substances abrasives, acides ou corrosives, ni de chiffons ayant des surfaces rêches : la conséquence directe du non-respect de ces mises en garde sera la détérioration irréversible de la surface de la hotte.**

Le Constructeur décline toute responsabilité si ces instructions ne sont pas respectées.



Pour faciliter le nettoyage du panneau d'aspiration extérieur, il est possible de l'ôter complètement (voir les instructions **O** à la page 9).

## NETTOYAGE DES PARTIES INTERNES



Il est interdit de nettoyer les parties électriques ou celles relatives au moteur à l'intérieur de la hotte, avec des liquides ou des solvants.

**Ne pas utiliser de produits abrasifs.**

**Effectuer toutes ces opérations en débranchant au préalable l'appareil du réseau électrique.**

## FILTRES MÉTALLIQUES ANTI-GRAISSE

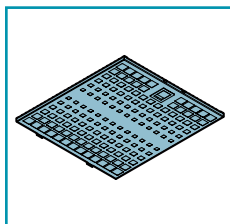

Les filtres métalliques anti-graisse ont pour fonction de retenir les particules grasses en suspension : ces dernières, déposées sur les filtres, alimentent d'éventuelles flammes dégagées pendant la cuisson, génèrent des odeurs peu agréables et compromettent le passage de l'air en réduisant la capacité d'aspiration de la hotte.

C'est pourquoi, il est conseillé de laver **fréquemment** les filtres métalliques (**au moins tous les mois**) en les laissant tremper pendant environ 1 heure dans de l'eau bouillante avec du produit vaisselle, en évitant de les plier. Ne pas utiliser de détergents corrosifs, acides ou alcalins.

Les rincer soigneusement et attendre qu'ils soient bien secs avant de les remonter.

Le lavage en lave-vaisselle est permis mais il pourrait ternir le matériau des filtres : pour réduire cet inconvénient, utiliser des lavages à basses températures (55°C max.).



Pour l'extraction des filtres métalliques anti-graisse, ouvrir le panneau d'aspiration extérieur (voir les instructions **O** à la page 9) et puis actionner la poignée (voir les instructions **P** à la page 9). Pour l'insertion, inverser l'opération.

## FILTRES AU CHARBON ACTIF

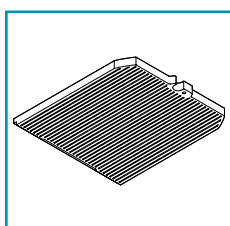

Les filtres au charbon actif ont pour fonction de retenir les odeurs présentes dans le flux d'air qui les traverse : l'air épuré par les passages successifs à travers les filtres est remis dans l'environnement cuisine.

Les filtres au charbon actif **ne peuvent pas être lavés** et doivent être remplacés en moyenne tous les **3-4 mois** (cela dépend de la fréquence d'utilisation de la hotte).

Éliminer les filtres au charbon actif conformément aux dispositions en vigueur dans le Pays d'utilisation.



Pour le remplacement des filtres au charbon actif, ouvrir le panneau d'aspiration extérieur (voir les instructions **O** à la page 9), enlever les filtres métalliques anti-graisse (voir les instructions **P** à la page 9) et suivre les instructions **Q** à la page 9.



## ÉLIMINATION EN FIN DE VIE

Ce symbole sur les produits et/ou dans les documents d'accompagnement signifie que les produits électriques et électroniques utilisés ne devraient pas être mélangés aux déchets domestiques généraux. Pour le traitement proprement dit, la récupération et le recyclage, nous vous prions de porter ces produits auprès des points de récupération désignés, où ils seront récupérés gratuitement. En alternative, dans certains pays, il est possible de restituer les produits au revendeur local en achetant un produit neuf analogue équivalent. L'élimination correcte de ce produit contribuera à sauvegarder de précieuses ressources et à éviter de potentiels effets négatifs pour la santé de l'homme et pour l'environnement, qui pourraient être causés par une élimination inappropriée des déchets. Nous vous prions de contacter les autorités locales pour de plus amples détails sur le point d'élimination désigné le plus proche. Des amendes pourraient être appliquées pour l'élimination incorrecte de ces déchets, conformément à la législation nationale.

### INFORMATIONS SUR L'ÉLIMINATION DANS LES PAYS DE L'UNION EUROPÉENNE

La Directive de la Communauté européenne sur les équipements DEEE a été intégrée de façon différente dans chaque pays, par conséquent si l'on souhaite éliminer cet équipements nous suggérons de contacter les autorités locales ou le Revendeur pour demander la méthode correcte d'élimination

### INFORMATIONS SUR L'ÉLIMINATION DANS D'AUTRES PAYS, EN DEHORS DE L'UNION EUROPÉENNE.

Ce symbole n'est valable que dans l'Union Européenne : si on souhaite éliminer ce produit dans d'autres Pays, nous suggérons de contacter les autorités locales ou le revendeur pour demander la méthode d'élimination correcte.

# INSTRUCCIONES DE SEGURIDAD Y ADVERTENCIAS

## ADVERTENCIAS PARA EL INSTALADOR

### SEGURIDAD TÉCNICA



Las operaciones de instalación deben efectuarlas instaladores competentes y cualificados, siguiendo lo indicado en este manual y respetando las normas en vigor.

- Antes de instalar la campana controle la integridad y funcionalidad de cada una de sus partes: si se notan anomalías no realice la instalación y póngase en contacto con el revendedor.
- **NO instale la campana si detecta un defecto estético; vuélvala a colocar en su embalaje original y póngase en contacto con el revendedor. Una vez instalada la campana no se aceptará ninguna reclamación por defectos estéticos.**
- Durante la instalación utilice siempre equipos de protección personal (ej. calzado de protección contra accidentes) y adopte comportamientos prudentes y correctos.
- **El kit de fijación (tornillos y tacos) que se entrega con la campana se puede usar solo en paredes de mampostería:** si es necesario instalar la campana en paredes de material diferente, evalúe otros sistemas de fijación teniendo en cuenta la resistencia de la pared y el peso de la campana (indicado en la pág. 2).
- Tenga en cuenta que la instalación con sistemas de fijación diferentes a los suministrados o no conformes puede conllevar riesgos de tipo eléctrico y mecánico.
- No cambie la estructura eléctrica, mecánica y de funcionamiento del equipo.
- No instale la campana en interiores ni la exponga a agentes atmosféricos (lluvia, viento, etc.)

### SEGURIDAD ELÉCTRICA



La instalación eléctrica a la cual se conecta la campana debe respetar las normas correspondientes y tener obligatoriamente una conexión a tierra según las normas de seguridad del país de uso; además debe respetar las normativas europeas sobre la protección contra interferencias radio.

- Antes de instalar la campana, controle que la tensión de red coincida con la indicada en la placa colocada en el interior de la campana.
- La toma usada para la conexión eléctrica tiene que estar en un lugar que permita alcanzarla fácilmente con el equipo instalado: si esto no es posible, coloque en una posición accesible un interruptor general para desconectar la campana cuando sea necesario.
- Solo un electricista cualificado puede realizar los cambios que sean necesarios en la instalación eléctrica para instalar la campana.
- La longitud máxima del tornillo de fijación de la chimenea (proporcionado por el fabricante) es de 13 mm. El uso de tornillos que no sean conformes con estas instrucciones comporta riesgos de tipo eléctrico.
- Es peligroso modificar o intentar modificar las características de este equipo. En caso de problemas de funcionamiento del equipo, no intente solucionar el problema por sí solo y póngase en contacto con el revendedor o un centro de asistencia autorizado para la reparación.
- **Durante la instalación de la campana, desconecte el equipo quitando el enchufe o accionando el interruptor general.**

### SEGURIDAD DESCARGA DE HUMOS

- **No conecte el equipo a conductos de descarga de humos producidos por combustión (calderas, chimeneas, etc.)**
- Antes de instalar la campana asegúrese de que se respeten todas las normativas vigentes sobre la descarga del aire en el exterior del local.

## ADVERTENCIAS PARA EL USUARIO

### ADVERTENCIAS GENERALES



Estas advertencias se han redactado para su seguridad y la de los demás, le rogamos que lea atentamente este manual antes de instalar o de usar el equipo o realizar operaciones de limpieza en este.

- **El fabricante se exime de toda responsabilidad por posibles daños que puedan ser provocados directa o indirectamente a personas, animales o cosas debido a falta de cumplimiento de las advertencias de seguridad indicadas en este manual.**
- **Es muy importante que conserve este manual de instrucciones del equipo para consultas futuras. Si el equipo debe venderse o cederse a otra persona, compruebe que se adjunte el manual, de manera que el nuevo usuario pueda estar informado sobre el funcionamiento de la campana y sobre las advertencias correspondientes.**
- **Las operaciones de instalación deben efectuarlas instaladores competentes y cualificados, siguiendo lo indicado en este manual y respetando las normas en vigor.**
- **Si el cable de alimentación u otros componentes están dañados, NO utilice la campana.** Desconecte la campana de la alimentación eléctrica y póngase en contacto con el revendedor o con un centro de asistencia técnica autorizado para la reparación. Exija partes de recambio originales. **No trate de realizar por sí solo reparaciones o sustituciones: las intervenciones realizadas por personas no competentes y cualificadas pueden provocar daños, incluso graves, a cosas y/o personas que no están cubiertos por la garantía del fabricante.**
- No cambie la estructura eléctrica, mecánica y de funcionamiento del equipo. Solo un electricista cualificado puede realizar los cambios que sean necesarios en la instalación eléctrica para instalar la campana.

### DESTINO DE USO

- **El equipo se puede usar única y exclusivamente para la aspiración de humos generados por la cocción de alimentos en cocinas domésticas, no profesionales:** cualquier uso diferente es impropio, puede provocar daños a personas, cosas y animales domésticos y exime al fabricante de toda responsabilidad.
- Los niños cuya edad no sea inferior a los 8 años y las personas con capacidades físicas, sensoriales o mentales reducidas y sin experiencia ni los conocimientos necesarios, pueden usar el equipo siempre que estén bajo supervisión o hayan recibido las correspondientes instrucciones para el uso seguro del equipo y para la comprensión de los peligros relacionados con este. Los niños no deben jugar con el equipo. Los niños no deben realizar sin vigilancia la limpieza y el mantenimiento destinados al usuario.

### ADVERTENCIAS PARA EL USO Y LA LIMPIEZA

- **Antes de realizar cualquier tipo de limpieza o de mantenimiento, desconecte el equipo desenchufándolo o usando el interruptor general.**



- No use la campana con las manos mojadas o los pies descalzos.
- Controle siempre que todas las partes eléctricas, (luces, aspirador), estén apagadas cuando no se use el equipo.
- El peso máximo total de los posibles objetos colocados o colgados (cuando esté previsto) en la campana no debe superar los 1,5 kg.
- Controle las freidoras mientras las está usando: El aceite recalentado podría inflamarse.
- No encienda llamas libres debajo de la campana.
- No cocine con llamas "libres" debajo de la campana.
- No use nunca la campana sin los filtros metálicos antigrasa; en este caso la grasa y la suciedad se depositarían en el equipo perjudicando su funcionamiento.
- Las partes accesibles de la campana pueden estar calientes cuando se usan con equipos de cocción.
- No realice operaciones de limpieza con las partes de la campana aún calientes.
- Si no se realiza la limpieza según las modalidades y los productos indicados en este manual, esto puede conllevar un riesgo de incendio.
- Desconecte el interruptor general, si el equipo no se usa durante un período de tiempo prolongado



En caso de utilizar simultáneamente otros equipos (calderas, estufas, hogares, etc.) alimentados a gas o con otros combustibles, provea de una adecuada ventilación al ambiente donde se realiza la aspiración de humos, según las normas vigentes.

#### ADVERTENCIAS EN CASO DE PROBLEMAS DE FUNCIONAMIENTO

- **Si el cable de alimentación u otros componentes están dañados, NO utilice la campana.** Desconecte la campana de la alimentación eléctrica y póngase en contacto con el revendedor o con un centro de asistencia técnica autorizado para la reparación. Exija piezas de recambio originales. **No trate de realizar por sí solo reparaciones o sustituciones: las intervenciones realizadas por personas no competentes y cualificadas pueden provocar daños, incluso graves, a cosas y/o personas que no están cubiertos por la garantía del fabricante.**

El fabricante se reserva el derecho a realizar cualquier cambio a los equipos en cualquier momento y sin previo aviso. La impresión, traducción y reproducción de este manual, incluso parcial, se deben realizar con la autorización del fabricante.

La información técnica, las representaciones gráficas y las indicaciones presentes en este manual son indicativas y no se pueden divulgar.

El idioma original del manual es el italiano, y el fabricante se exime de toda responsabilidad por posibles daños de transcripción o traducción.

## INSTALACIÓN (parte reservada únicamente a personas cualificadas para realizar el montaje de la campana)



Antes de realizar la instalación de la campana, lea atentamente el cap. "Instrucciones de seguridad y advertencias" en la pág. 36.

### CARACTERÍSTICAS TÉCNICAS

Los datos técnicos del equipo se indican en las placas colocadas en el interior de la campana.

### COLOCACIÓN

La distancia mínima entre la parte más alta del equipo para cocción y la parte más baja de la campana de cocina se indica en la **A** en la pág. 4.

En general, cuando la campana de cocina se coloca sobre un equipo a gas, esta distancia debe ser de por lo menos 65 cm (25,6"). Sin embargo, en base a una interpretación de la norma EN60335-2-31 del 11-07-2002 por parte del TC61 (apartado 7.12.1 sesión 15 punto del orden del día 10.11), en esta campana, la distancia mínima entre la placa de cocción y la parte inferior de la campana puede reducirse al valor reproducido.

Si las instrucciones de la placa de cocción a gas especifican una distancia mayor, es necesario tomarla en cuenta.

No instale la campana en interiores ni la esponja a agentes atmosféricos (lluvia, viento, etc.)

### CONEXIÓN ELÉCTRICA (parte reservada solo a personal cualificado para la conexión)



Antes de efectuar cualquier tipo de operación en la campana, desconecte el equipo de la corriente eléctrica.

Controle que no se hayan desconectado o cortado hilos eléctricos dentro de la campana; en caso de que suceda, consulte con el centro de asistencia más cercano. Para la conexión eléctrica consulte con el personal cualificado.

La conexión debe realizarla conforme a las disposiciones de ley en vigor.

Antes de conectar el equipo a la red eléctrica, controle que:

- la tensión de red coincida con la indicada en la placa colocada en el interior de la campana;
- la instalación eléctrica se haya realizado correctamente y pueda soportar la carga del equipo (véase la placa de características técnicas colocada dentro de la campana)
- el enchufe y el cable, una vez conectados, no entren en contacto con partes calientes con temperaturas superiores a los 70 °C.
- la instalación de alimentación tenga una conexión eficiente de tierra conforme a las normas vigentes;
- la toma usada para la conexión se pueda alcanzar fácilmente con el equipo instalado.

Algunos tipos de equipos pueden tener un cable sin enchufe, en este caso, el enchufe que hay que usar debe ser de tipo "normalizado" teniendo en cuenta que el cable amarillo-verde se debe usar para la conexión a tierra, el cable azul para el neutro y el cable marrón para la fase.

Monte un enchufe adecuado a la carga en el cable de alimentación y conéctelo a un enchufe de seguridad adecuado.

Si un equipo fijo no lleva cable de alimentación ni enchufe, u otro dispositivo que asegure la desconexión de la red, con una distancia de apertura de los contactos que permita la desconexión completa en las condiciones de la categoría de sobretensión III, dichos dispositivos de desconexión deben incluirse en la red de alimentación conforme a las reglas de instalación.

El cable de tierra amarillo/verde no debe ser interrumpido por el interruptor.

El fabricante se exime de toda responsabilidad en caso de que se incumplan las normas de seguridad.

## DESCARGA DE HUMOS (parte reservada únicamente a personal cualificado para realizar el montaje de la campana)

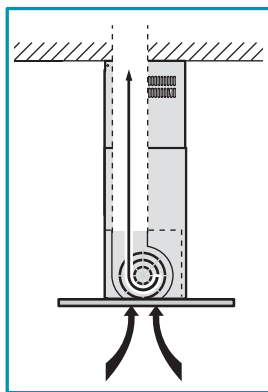

### CAMPANA EN VERSIÓN DE EVACUACIÓN EXTERNA (EXTRACTORA)

En esta versión, los humos y vapores de la cocina son canalizados hacia el ambiente exterior a través de un tubo de descarga.

El empalme de salida que sobresale por la parte superior de la campana debe estar conectado a un tubo que conduce los humos y vapores hacia una salida externa.

**No conecte el equipo a conductos de descarga de humos producidos por combustión (calderas, chimeneas, etc.) y respete siempre las normas vigentes sobre la descarga del aire en el exterior.**

El tubo de salida de los humos debe tener:

- un diámetro no inferior al del empalme de la campana;
- una ligera inclinación hacia abajo (caída) en los tramos horizontales para evitar que, si se forma condensación, esta suba por la campana;
- el número mínimo indispensable de curvas;
- longitud mínima indispensable (tuberías largas y con diversas curvas podrían reducir la capacidad de aspiración de la campana y provocar vibraciones de la válvula de no retorno).

Si el tubo de salida de los humos pasa a través de ambientes fríos como desvanes, etc., es posible que se forme agua de condensación a causa de los cambios bruscos de temperatura. En este caso es necesario aislar la tubería.

En las campanas con motor de 800 m<sup>3</sup>/h se entrega de serie una válvula de no retorno, cuya función es impedir intercambios de aire con el exterior cuando la campana no funciona: para el montaje controle las instrucciones **D** en la pág. 5.

**De acuerdo con las normas vigentes, cuando la campana de cocina es utilizada simultáneamente con otros aparatos que emplean gas u otros combustibles, el local debe disponer de suficiente ventilación.**



En esta versión no deben utilizarse los filtros de carbón activo, para quitarlos vea las instrucciones **Q** en la pág. 9.

*Desviación para Alemania: cuando la campana de cocina y los equipos alimentados con energía diferentes de la eléctrica están funcionando simultáneamente, la presión negativa en el local no debe superar los 4 Pa (4 x 10<sup>-5</sup> bares).*

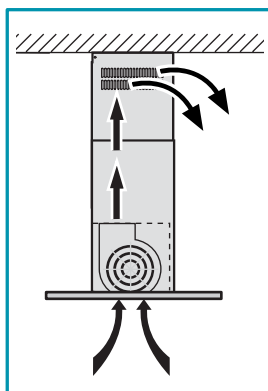

### CAMPANA EN VERSIÓN DE RECIRCULACIÓN INTERNA (FILTRANTE)

En esta versión, el aire pasa a través de los filtros de carbón activo para ser purificado y reenviado hacia el ambiente de la cocina.



Controle que los filtros de carbón activo estén montados en la campana; si no es así, móntelos como se indica en las instrucciones **Q** en la pág. 9.

Si la campana se prepara en versión filtrante, la válvula de no retorno no se debe montar: quítela si se encuentra en el empalme de salida del aire del motor (realice la operación inversa a lo descrito en las instrucciones **D** en la pág. 5).

## INSTRUCCIONES DE MONTAJE (parte reservada únicamente a personal cualificado para realizar el montaje de la campana)



**La campana Exploit isla puede instalarse en distintas configuraciones.**

**Las fases de montaje generales valen para todas las instalaciones, mientras que para la instalación específica deben seguirse las indicaciones precisas correspondientes.**

Fase **A** pág. 4

- Mida la distancia (**H**) entre la placa de cocción y el techo; identifique la altura en la que desea colocar la campana y determine la altura (**H1**) según se ilustra en la Fig. ①.

Fase **B** pág. 4

- Quite del conjunto de enrejado (**T+T1**) los 8 tornillos (**V2**) y guárdelos (Fig. ①).

INSTALACIÓN EN TECHO CON/SIN CIELO RASO → Fase **C** pág. 5

INSTALACIÓN EN TECHO SIN EXTENSIÓN (H) Y ENREJADO (T) → Fase **C1** pág. 5

Fase **C** pág. 5

- Haga deslizar las dos partes del enrejado (**T**) y (**T1**) hasta llegar a la altura (**H1**) previamente establecida (Fig. ①).
- Una vez configurada la altura (**H1**), vuelva a poner los 8 tornillos (**V2**) para bloquear de nuevo las dos partes del enrejado (**T**) y (**T1**) entre sí (Fig. ②).
- Marque en el techo 4 puntos de perforación (ilustrados también en la pág. 3), practique los agujeros (Fig. ③) Introduzca 4 tacos de expansión de 8 mm de  $\varnothing$  y fije el conjunto de enrejado (**T+T1**) en el techo con los tornillos correspondientes (**V1**) (Fig. ④).



En el caso del cielo raso, el enrejado (**T+T1**) debe fijarse siempre al techo de mampostería: si esto no es posible y se debe instalar la campana directamente en el cielo raso, este último debe prepararse con refuerzos u otras soluciones que garanticen una fijación segura de la campana teniendo en cuenta la resistencia de los materiales empleados y el peso de la campana misma (indicado en la pág. 2).



**El kit de fijación (tornillos y tacos) que se entrega con la campana se puede usar solo en paredes de mampostería:** si es necesario instalar la campana en paredes de material diferente, evalúe otros sistemas de fijación teniendo en cuenta la resistencia de la pared y el peso de la campana (indicado en la pág. 2).

## Fase **C1** pág. 5

**Solo para versión de evacuación externa (extractora):** si la altura (**H1**) determinada lo requiere, se puede instalar la campana usando solo el enrejado (**T1**) y la chimenea (**G**).

- Fije los elementos de soporte de la extensión (**SP**) al enrejado (**T1**) con los 8 tornillos autorroscantes (**V4**) utilizando la perforación predispuesta (Fig. ①).
- Marque en el techo 4 puntos de perforación (ilustrados también en la pág. 3), practique los agujeros (Fig. ②). Introduzca 4 tacos de expansión de 8 mm de  $\varnothing$  y fije los elementos de soporte de la extensión (**SP**) al techo con los tornillos correspondientes (**V1**) (Fig. ③).



En el caso del cielo raso, los elementos de soporte de la extensión (**SP**) deben fijarse siempre al cielo raso: este último debe prepararse con refuerzos u otras soluciones que garanticen una fijación segura de la campana teniendo en cuenta la resistencia de los materiales empleados y el peso de la campana misma (indicado en la pág. 2).



**El kit de fijación (tornillos y tacos) que se entrega con la campana se puede usar solo en paredes de mampostería:** si es necesario instalar la campana en paredes de material diferente, evalúe otros sistemas de fijación teniendo en cuenta la resistencia de la pared y el peso de la campana (indicado en la pág. 2).

## CAMPANA EN VERSIÓN DE EVACUACIÓN EXTERNA (EXTRACTORA)

- Si lo desea, instale la válvula de no retorno (**M**) (Fase **D** pág. 5); quite el racor (**ERM**) si está presente (Fig. ①), instale la válvula de no retorno (**M**) como se muestra en las figuras (Fig. ② - ③ - ④ - ⑤) y vuelva a montar entonces el racor (**ERM**) que había quitado anteriormente (Fig. ⑥).
- Identifique la longitud ideal del tubo flexible (recomendado) o rígido para el escape de los humos, y conéctelo correctamente al racor (Fase **E** pág. 5).

## CAMPANA EN VERSIÓN DE RECIRCULACIÓN INTERNA (FILTRANTE)

- Controle que los filtros de carbón activo estén montados en la campana; de no ser así, móntelos como se indica en las instrucciones **Q** en la pág. 9.
- Si están instalados, quite el racor (**ERM**) y posiblemente la válvula de no retorno (**M**) montados en el racor de salida del aire de la campana (realice en orden inverso el procedimiento descrito en las instrucciones **D** pág. 5).

INSTALACIÓN EN TECHO → Fases **F** - **G1** - **H** - **I** - **L**  
INSTALACIÓN EN TECHO CON CIELO RASO → Fases **F** - **G2** - **H** - **I** - **L**  
INSTALACIÓN EN TECHO SIN EXTENSIÓN (H) Y ENREJADO (T) → Fases **M** - **N**

## Fase **F** pág. 6

- Introduzca la extensión (**H**) en la chimenea (**G**) y bloquéelas entre sí con cinta adhesiva de papel.
- Para la versión de evacuación externa (extractora) se puede introducir una chimenea telescópica (**H**) con las ranuras hacia abajo, para que no se puedan ver, siempre que la altura de instalación lo permita.

## Fase **G1** pág. 6 (solo para instalaciones en techo SIN cielo raso)

- Levante el conjunto (**H+G**) hasta tocar el techo (Fig. ①).
- Fije el conjunto (**H+G**) al enrejado (**T**) con 4 tornillos (**V3**) sin apretarlos a fondo (Fig. ②).

## Fase **G2** pág. 6 (solo para instalaciones en techo CON cielo raso)

Fije los elementos de soporte de la extensión (**SP**) al enrejado (**T**) con los 8 tornillos autorroscantes (**V4**) prestando atención a apoyarse contra el cielo raso Fig. ①).

- Levante el conjunto (**H+G**) hasta tocar el cielo raso (Fig. ②).
- Fije el conjunto (**H+G**) a los elementos de soporte de la extensión (**SP**) con 4 tornillos (**V3**) sin apretarlos a fondo (Fig. ③).

## Fase **H** pág. 7

- Levante la campana acercándola al enrejado ya fijado al techo (Fig. ①).
- Centre los 4 tornillos métricos (**V5**) previamente atornillados en el enrejado (**T1**) (Fig. ②A) en las ranuras presentes en la campana; desplace esta última lateralmente y por último apriete a fondo los 4 tornillos métricos (**V5**) (Fig. ②B).

## Fase **I** pág. 7

- Quite la cinta adhesiva de papel que unía provisionalmente la chimenea (**G**) y la extensión (**H**) (Fig. ①).
- Apriete los 4 tornillos (**V3**) que unen la extensión (**H**) al enrejado (**T**) (Fig. ②A) o, en el caso del cielo raso, a los elementos de soporte de la extensión (**SP**) (Fig. ②B) y haga correr la extensión (**H**) hacia abajo (Fig. ③). Guarde los tornillos (**V3**) que ha quitado.
- Al bajar la extensión (**H**) se puede realizar la conexión del tubo (**F**) al escape de humos externo (en el caso de la versión extractora) (Fig. ④).
- Realice la conexión eléctrica después de haber desconectado la alimentación eléctrica.

## Fase **L** pág. 7

- Una vez completada la conexión eléctrica y, si se requiere, la conexión de los humos, suba la extensión (**H**) (Fig. ①) y fijela de nuevo al enrejado (**T**) (Fig. ②A) o, en el caso del cielo raso, a los elementos de soporte de la extensión (**SP**) (Fig. ②B) con los 4 tornillos (**V3**).
- Bloquee la chimenea (**G**) a la campana mediante 2 tornillos autorroscantes (**V6**) (Fig. ③).

## INSTALACIÓN EN TECHO SIN EXTENSIÓN (H) Y ENREJADO (T)

### Fase **M** pág. 8

- Bloquee la chimenea (**G**) a la campana mediante 2 tornillos autorroscantes (**V6**) (Fig. ①).

### Fase **N** pág. 8

- Levante la campana acercándola al enrejado (Fig. ①).
- Realice la conexión de los conductos al escape externo de los humos y la conexión eléctrica; esta última solo después de haber desconectado la alimentación eléctrica.
- Centre los 4 tornillos métricos (**V5**) previamente atornillados en el enrejado (**T1**) (Fig. ②A) en las ranuras presentes en la campana; desplace esta última lateralmente y por último apriete a fondo los 4 tornillos métricos (**V5**) (Fig. ②B).

# FUNCIONAMIENTO

## ¿CUÁNDO ENCENDER Y APAGAR LA CAMPANA?

Encienda la campana al menos un minuto antes de comenzar a cocinar: esto favorece un flujo de aire para transportar humos y vapores hacia la superficie de aspiración. Cuando finalice la cocción deje en funcionamiento la campana hasta que se aspiren todos los vapores y los olores: en las versiones con panel de mandos electrónico, con la función Temporizador se puede configurar el apagado automático de la campana después de 15 minutos de funcionamiento.

## ¿QUÉ VELOCIDAD SELECCIONAR?





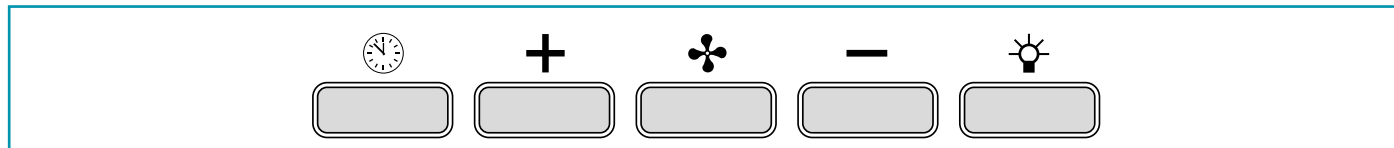

La **primera** velocidad se usa para mantener el aire limpio con bajos consumos de energía eléctrica, la **segunda** velocidad se usa en las condiciones normales, la **tercera** velocidad se usa en caso de fuertes olores y vapores.

## ¿CUÁNDO LAVAR O CAMBIAR LOS FILTROS?

La campana tiene dos filtros diversos: los metálicos (que se pueden lavar) y los filtros de carbón (que no se pueden lavar). Los primeros se deben limpiar cada 30 horas de uso (en la versión con panel de mandos electrónico, la luz roja fija  indica que es el momento de lavarlos), los otros se tienen que sustituir cada 3-4 meses en función del uso de la campana. Para más información, lea el cap. "Mantenimiento" en la pág. 41.

## USO DEL PANEL DE MANDOS ELECTRÓNICO



	<b>Temporizador/Alarma filtros</b> Si se presiona el botón, con el motor activo con cualquier velocidad, se activa la función <b>Temporizador</b> : esta función determina <b>el apagado automático de la campana después de 15 minutos de funcionamiento</b> . La activación de la función la señala la luz <b>ROJA intermitente</b> . Con el Temporizador activado, el usuario puede apagar igualmente la campana en cualquier momento presionando el botón  : la función se desactiva automáticamente y se apaga la luz ROJA. Si se cambia la velocidad con la función Temporizador activa, esta se desactiva automáticamente. El encendido de la luz <b>ROJA fija</b> indica la <b>alarma filtro grasas</b> : esta alarma indica que es el momento de lavar los filtros metálicos antigrasa (la alarma se activa después de alrededor de 30 horas de uso). Después de limpiar los filtros, para desactivar la alarma y poner en cero los contadores, mantenga presionado el botón durante 3 segundos.  Para desmontar y montar los filtros metálicos antigrasa, vea las instrucciones del dibujo <b>P</b> en la pág. 9.
	<b>Botón modalidad (ON/OFF)</b> Si se presiona el botón se enciende (o se apaga) el motor de la campana: este arranca con la última velocidad seleccionada antes de apagarse (función velocidad deseada). Si se quiere usar una velocidad diferente, configúrela usando los botones + y -.
	<b>Botón +</b> Si se presiona el botón se aumenta la velocidad del motor. Las velocidades 1, 2 y 3 se visualizan por el n.º de ledes encendidos excluido el led luz y temporizador. En las versiones de 4 velocidades el botón + tiene una luz intermitente: la 4ª velocidad o intensiva es temporizada y luego de aproximadamente 7 minutos el motor pasa automáticamente a la 3ª velocidad.
	<b>Botón -</b> Si se presiona el botón se reduce la velocidad del motor. Las velocidades 1, 2 y 3 se visualizan por el n.º de ledes encendidos excluido el led luz y temporizador.
	<b>Botón de la luz</b> ON: luz encendida (botón iluminado) OFF: luz apagada

## ILUMINACIÓN

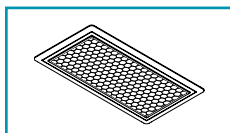

La campana cuenta con iluminación mediante bombillas de ledes caracterizadas por una elevada eficiencia, un bajo consumo y una vida útil prolongada, en condiciones de uso normales.

Si es necesario sustituir la bombilla de led, lleve a cabo el procedimiento que se ilustra en la figura **R** en la pág. 9.

## MANTENIMIENTO



**Antes de realizar cualquier tipo de limpieza o de mantenimiento, desconecte el equipo desenchufándolo o usando el interruptor general.**

Un mantenimiento constante asegura un buen funcionamiento y un buen rendimiento a lo largo del tiempo.

Preste especial atención a los filtros metálicos antigrasa y a los filtros de carbón activo, la limpieza frecuente de los filtros y de sus soportes asegura que en la campana no se acumulen grasas, las cuales son peligrosas porque pueden provocar incendios fácilmente.

### LIMPIEZA EXTERNA

Se recomienda limpiar las superficies externas de la campana **al menos cada 15 días**, para evitar que las sustancias aceitosas o grasas puedan arruinarlas.

La limpieza de la campana realizada con material con tratamiento contra las huellas (Fasteel), se debe realizar solo con agua y jabón neutro usando un trapo suave. Termine la limpieza enjuagando bien y secando con trapos suaves.



**No utilice demasiada agua cerca del panel de mandos y de los dispositivos de iluminación, para evitar que la humedad alcance partes electrónicas.**

**No use detergentes que contengan sustancias abrasivas, ácidas o corrosivas y paños con superficies rugosas: si no se respetan dichas advertencias se provocará el deterioro irreversible de la superficie de la campana.**

El fabricante se exime de toda responsabilidad en caso de que se incumplan dichas instrucciones.



El panel de aspiración perimetral se puede quitar completamente para facilitar su limpieza (véanse las instrucciones  en la pág. 9).

### LIMPIEZA DE LAS PARTES INTERNAS



Se prohíbe limpiar las partes eléctricas o las relativas al motor dentro de la campana, con líquidos o solventes.

**No use productos que contienen abrasivos.**

**Realice todas estas operaciones desconectando antes el equipo de la red eléctrica.**

### FILTROS METÁLICOS ANTIGRASA

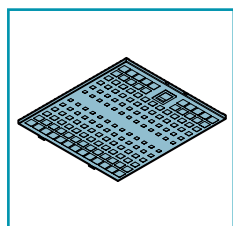



Los filtros metálicos antigrasa tienen la función de retener las partículas de grasa en suspensión: estas, si se depositan en los filtros, alimentan las posibles llamas provocadas durante la cocción, generan olores poco agradables y perjudican el paso del aire, reduciendo la capacidad de aspiración de la campana.

Por estas razones se recomienda lavar **frecuentemente** los filtros metálicos (**al menos una vez al mes**) dejándolos en remojo durante 1 hora aproximadamente en agua hirviendo y detergente para platos, evitando doblarlos. No use detergentes corrosivos, ácidos o alcalinos.

Enjuáguelos con cuidado y espere a que estén secos para volver a montarlos.

Es posible lavarlos en el lavavajillas, pero este lavado podría oscurecer el material de los filtros: para reducir este inconveniente, lávelos con bajas temperaturas (55 °C máx.).



Para quitar el filtro metálico antigrasa, abra el panel de aspiración perimetral (vea las instrucciones  en la pág. 9) y tire de la manilla (vea las instrucciones  en la pág. 9). Para la introducción realice la operación inversa.

### FILTROS DE CARBÓN ACTIVO

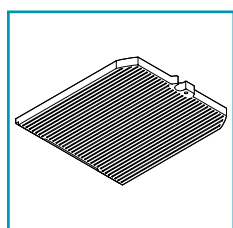



Los filtros de carbón activo tienen la función de retener los olores presentes en el flujo de aire que los atraviesa: el aire depurado mediante los pasos a través de los filtros se vuelve a introducir en el ambiente de la cocina.

Los filtros de carbón activo **no se pueden lavar** y se deben sustituir cada **3-4 meses** (en función de la frecuencia de uso de la campana).

Elimine los filtros de carbón activo según las disposiciones en vigor en el país de uso.



Para sustituir los filtros de carbón activo, abra el panel de aspiración perimetral (véanse las instrucciones  en la pág. 9), quite los filtros metálicos antigrasa (véanse las instrucciones  en la pág. 9) y siga las instrucciones  en la pág. 9.



### ELIMINACIÓN AL FINAL DE LA VIDA ÚTIL

Este símbolo en los productos y/o en los documentos correspondientes significa que los productos eléctricos usados no se deben eliminar con los residuos domésticos generales. Para el tratamiento correcto, la recuperación y el reciclaje, rogamos llevar estos productos a los puntos de recogida correspondientes, donde se eliminarán de forma gratuita. Como alternativa, en algunos países es posible devolver los productos al revendedor local si se compra un producto análogo equivalente. La eliminación correcta de este producto contribuye a salvar importantes recursos y evitar potenciales efectos negativos para la salud humana y para el medio ambiente, que podrían ser causados por una eliminación inapropiada de los residuos. Por favor, póngase en contacto con las autoridades locales para obtener mayor información acerca del punto de eliminación más cercano. Se podrían aplicar sanciones por la eliminación incorrecta de estos residuos, según la legislación nacional.

#### INFORMACIÓN SOBRE LOS DESECHOS EN PAÍSES DE LA UNIÓN EUROPEA

La Directiva Comunitaria ha implementado en cada nación los equipos RAEE de la Unión Europea de manera diferente, por lo tanto, si se desea deshacerse de estos aparatos se recomienda de contactar la autoridad local o el revendedor para preguntarle el método correcto de eliminación.

#### INFORMACIÓN ACERCA DE LA ELIMINACIÓN EN OTROS PAÍSES NO PERTENECIENTES A LA UNIÓN EUROPEA.

Este símbolo es válido solo en la Unión Europea: si quiere eliminar este producto en otros países, le sugerimos ponerse en contacto con las autoridades locales o el revendedor para obtener información sobre el método de eliminación correcto.

## МЕРЫ ПРЕДОСТОРОЖНОСТИ ДЛЯ УСТАНОВЩИКА

### ТЕХНИКА БЕЗОПАСНОСТИ



Установку должны выполнять квалифицированные опытные установщики в соответствии с указаниями настоящего руководства и действующими нормативными требованиями.

- Прежде чем приступать к установке вытяжки, необходимо убедиться в целостности и исправности всех ее частей. При обнаружении нарушений не приступать к установке, а обратиться к дистрибьютеру.
- При обнаружении дефектов внешнего вида, НЕ устанавливать вытяжку; уложить ее в исходную упаковку и обратиться к дистрибьютеру. По завершении установки вытяжки не принимаются претензии по дефектам внешнего вида.
- Во время установки следует всегда пользоваться средствами индивидуальной защиты (например, защитная обувь) и проявлять осторожность и осмотрительность.
- Крепежный комплект (винты и дюбеля), поставляемый вместе с вытяжкой, используется исключительно на кирпичных стенах: при необходимости установить вытяжку на стенах из других материалов, следует принять во внимание другие крепежные системы с учетом прочности стены и веса вытяжки (указано на стр. 2).
- Следует учитывать, что установка с использованием крепежных систем отличных от поставляемых или не соответствующих назначению, может привести к опасности электрического характера и механической надежности.
- Не вносить электрические, механические и функциональные изменения в прибор.
- Не устанавливать вытяжку вне помещений и в местах, где она подвергалась бы воздействию атмосферных явлений (дождь, ветер и т.д.)

### ЭЛЕКТРИЧЕСКАЯ БЕЗОПАСНОСТЬ



Электросистема, к которой подключается вытяжка должна соответствовать действующим нормам и обязательно должна быть заземлена в соответствии с требованиями норм, действующих в стране эксплуатации; она также должна соответствовать требованиям европейских норм по противопожарным устройствам.

- Убедиться, что напряжение в электросети соответствует указанному на заводской табличке, которая находится внутри вытяжки.
- Розетка, используемая для подсоединения к сети электропитания, должна быть легкодоступна при установленном оборудовании. Если это невозможно, то необходимо предусмотреть в доступном месте главный выключатель для отключения вытяжки при возникновении такой необходимости.
- Любые модификации электросистемы для установки вытяжки должен выполнять только квалифицированный электрик.
- Максимальная длина винта для крепления вытяжки (поставляется производителем) составляет 13 мм. Использование винтов, не соответствующих настоящим инструкциям, может привести к опасности электрического характера.
- Опасно менять или пытаться менять характеристики этого прибора. В случае неисправности прибора не следует пытаться самостоятельно устранить неисправность, необходимо связаться с дистрибьютером или авторизованным центром технической поддержки для его ремонта.
- Во время установки вытяжки следует отключить прибор, достав вилку из розетки или воспользовавшись главным выключателем.

### БЕЗОПАСНОСТЬ ОТВОДА ДЫМОВ

- Не подключать аппарат к дымоотводам для отвода дымов, полученных в результате сгорания (котлов, каминов и т.д.)
- Перед установкой вытяжки следует убедиться, что соблюдены все требования действующих норм по выводу воздуха за пределы помещения.

## МЕРЫ ПРЕДОСТОРОЖНОСТИ ДЛЯ ПОЛЬЗОВАТЕЛЯ

### МЕРЫ ПРЕДОСТОРОЖНОСТИ ОБЩЕГО ХАРАКТЕРА



Эти меры предосторожности составлены для вашей безопасности, а также для безопасности других лиц, поэтому просим вас их внимательно прочесть перед эксплуатацией аппарата.

- Изготовитель не несет никакой ответственности за ущерб, прямой или косвенный, нанесенный людям, имуществу или домашним животным по причине несоблюдения предписаний, указанных в настоящем руководстве.
- Очень важно, чтобы данное руководство с инструкциями хранилось вместе с оборудованием для последующего пользования при необходимости. В случае продажи или передачи аппарата другому лицу, убедиться, что передается также и руководство, чтобы новый пользователь мог ознакомиться с функционированием вытяжки и соответствующими предупреждениями.
- II Установку должны выполнять квалифицированные опытные установщики в соответствии с указаниями настоящего руководства и действующими нормативными требованиями.
- Если силовой кабель или другие детали повреждены, то НЕЛЬЗЯ использовать вытяжку. Отсоединить вытяжку от сети электропитания и обратиться к дистрибьютеру или в авторизованный центр технической поддержки для ее ремонта. Требовать оригинальные запчасти. Не пытаться самостоятельно заменить детали или отремонтировать прибор. Работы, выполненные некомпетентными людьми или неквалифицированным персоналом, могут нанести ущерб, в том числе, серьезный, имуществу и/или лицам, на которых не распространяется гарантия изготовителя.
- Не вносить электрические, механические и функциональные изменения в прибор. Любые модификации электросистемы для установки вытяжки должен выполнять только квалифицированный электрик.

### НАЗНАЧЕНИЕ

- Прибор предназначен исключительно для вытяжки дымов, образующихся при приготовлении пищи на кухнях бытового назначения, не профессиональных кухнях. Любое другое применение, отличное от этого, является недопустимым, оно может нанести ущерб людям, имуществу и домашним животным, и снимает с изготовителя всякую ответственность.
- Прибором могут пользоваться дети не младше 8-ми летнего возраста, люди с ограниченными физическими, умственными или сенсорными возможностями, неопытные или не обладающие необходимыми знаниями люди, при условии, что находятся под присмотром или после специального обучения по безопасному использованию устройства и осознания связанных с этим опасностей. Дети не должны играть с прибором. Очистку и техобслуживание, выполняемые пользователем, не должны осуществлять дети без присмотра.

### МЕРЫ ПРЕДОСТОРОЖНОСТИ ПО ЭКСПЛУАТАЦИИ И ОЧИСТКЕ

- Перед выполнением любой операции по чистке или техобслуживанию отсоединить аппарат от электропитания, вынув вилку из розетки или с помощью главного выключателя.



- Не прикасаться к вытяжке мокрыми руками и не пользоваться ей, стоя босиком.
- Когда прибор не используется, всегда проверяйте, что все электрические компоненты (свет, aspirator) выключены.
- Общий вес предметов, размещенных или подвешенных к вытяжке (где это предусмотрено) не должен превышать 1,5 кг.
- Наблюдать за фритюрницами во время использования: разогретое масло может воспламениться.
- Не разжигать открытого огня под вытяжкой.
- Не готовить пищу на открытом огне под вытяжкой.
- Никогда не пользоваться вытяжкой без металлических жировых фильтров; в этом случае жир и загрязнения оседают в приборе, отрицательно влияя на его работу.
- Доступные части вытяжки могут нагреваться при использовании вместе с варочными приборами.
- Не очищать вытяжку, когда ее части еще не остыли.
- Если очистка выполняется не в соответствии со способами и с использованием средств, указанных в настоящих инструкциях, возможен риск пожара.
- Когда вытяжка не используется в течение длительного периода времени, необходимо выключить главный выключатель



В случае одновременного использования других устройств (котлы, печки, камины и т.п.), работающих на газу или другом топливе, предусмотреть соответствующую вентиляцию помещения, в котором производится всасывание дымов, согласно действующим нормативным требованиям.

### ПРЕДУПРЕЖДЕНИЯ В СЛУЧАЕ НЕИСПРАВНОСТИ

- **Если силовой кабель или другие детали повреждены, то НЕЛЬЗЯ использовать вытяжку.** Отсоединить вытяжку от сети электропитания и обратиться к дистрибьютеру или в авторизованный центр технической поддержки для ее ремонта. Требовать оригинальные запчасти. **Не пытаться самостоятельно заменить детали или отремонтировать прибор. Работы, выполненные некомпетентными людьми или неквалифицированным персоналом, могут нанести ущерб, в том числе, серьезный, имуществу и/или лицам, на которых не распространяется гарантия изготовителя.**

Изготовитель оставляет за собой право вносить изменения в прибор в любой момент без предварительного предупреждения. Печать, перевод и воспроизведение, в том числе частичное, настоящего руководства, возможны только после получения предварительного разрешения изготовителя.

Техническая информация, графические изображения и спецификации, приведенные в настоящем руководстве, являются ориентировочными и не подлежат разглашению.

Руководство составлено на итальянском языке, изготовитель не несет ответственности за возможные опечатки или ошибки перевода.

## УСТАНОВКА (раздел, предназначенный только для квалифицированного персонала, занимающегося установкой вытяжки)



Прежде чем приступить к монтажу вытяжки, следует внимательно прочесть гл. "Техника безопасности и меры предосторожности" на стр. 42.

### ТЕХНИЧЕСКИЕ ХАРАКТЕРИСТИКИ

Технические данные электроприбора приведены на заводских табличках, которые находятся внутри вытяжки.

### ПОЗИЦИОНИРОВАНИЕ

**Минимальное расстояние между самой высокой частью прибора для приготовления пищи и самой низкой частью кухонной вытяжки указано на рис. А на стр. 4.**

Обычно, когда кухонная вытяжка устанавливается над газовым оборудованием, это расстояние должно быть не менее 65 см (25,6"). Тем не менее, на основании толкования нормы EN60335-2-31 от 11-07-2002 со стороны ТС61 (подпункт 7.1.2.1 засед.15 повестка пункт 10.11), минимальное расстояние между варочной поверхностью и нижней частью вытяжки может быть сокращено до указанной отметки.

Если в руководстве к газовой плите указано большее расстояние, то это нужно учитывать.

Не устанавливать вытяжку вне помещений и в местах, где она подвергалась бы воздействию атмосферных явлений (дождь, ветер и т.д.)

### ПОДКЛЮЧЕНИЕ К СЕТИ ЭЛЕКТРОПИТАНИЯ (раздел, предназначенный только для квалифицированного персонала, занимающегося подключением)



Перед проведением любых операций на вытяжке следует отключить прибор от сети электропитания.

**Проверьте, что не были отсоединены или перерезаны электропровода внутри вытяжки; в случае обнаружения этого, обратитесь в ближайший сервисный центр. Электрическое подключение должно выполняться квалифицированным персоналом.**

**Подключение должно осуществляться с соблюдением требований действующего законодательства.**

Перед подключением аппарата к электросети, проверьте, что:

- напряжение в электросети соответствует указанному на заводской табличке, которая находится внутри вытяжки;
- сеть электропитания соответствует требованиям действующих норм и может выдерживать нагрузку, создаваемую прибором (см. технические характеристики на табличке, расположенной внутри вытяжки);
- после подсоединения вилка и кабель не соприкасаются с горячими частями, температура которых превышает 70 °С
- система электропитания оснащена исправным заземлением, в соответствии с действующими стандартами;
- Розетка, используемая для подсоединения к сети электропитания легкодоступна при установленном приборе.

Некоторые типы приборов могут быть оснащены кабелем без вилки; в этом случае вилка должна быть "стандартизированного" типа, учитывая что желто-зелёный провод должен использоваться для заземления, синий провод должен использоваться для нейтрали, а коричневый провод должен подключаться к фазе.

Установить на кабель питания подходящую вилку, соответствующую нагрузке, и подключить её к соответствующей вилке безопасности.

На стационарном аппарате, не оснащённом кабелем питания и вилкой, или другим устройством, обеспечивающим отсечение от сети электропитания с расстоянием размыкания контактов, которое позволяет полное отсечение в условиях избыточного напряжения категории III, эти отсекающие устройства должны быть предусмотрены в сети электропитания, в соответствии с установочными правилами.

Жёлто/зелёный провод заземления не должен отключаться отсекающим выключателем.

Изготовитель не несёт никакой ответственности в случае несоблюдения правил безопасности.

## ОТВОД ДЫМОВ (раздел, предназначенный только для квалифицированного персонала, занимающегося установкой вытяжки)

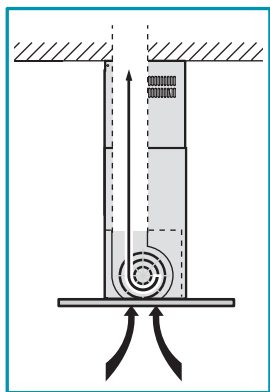

### КУХОННАЯ ВЫТЯЖКА В ВЕРСИИ С ВЫВОДОМ НАРУЖУ (ВСАСЫВАЮЩАЯ)

В этой версии кухонные дым и пары выводятся через втягивающий воздухоотвод наружу.

Воздухоотводный патрубок, выступающий сверху на вытяжке, должен быть подсоединен к дымоотводу, выводящему дым и пары наружу.

**Не подсоединять аппарат к дымоотводам для отвода дымов, полученных в результате процесса сгорания (котлов, каминов и т.д.) и обязательно соблюдать действующие нормы по отводу дымов наружу.**

Труба выхода дымовых газов должна иметь следующие характеристики:

- диаметр, не менее диаметра патрубка вытяжки;
- легкий наклон вниз (спуск) на горизонтальных участках во избежание в случае образования конденсата его стекания в вытяжку;
- минимальное необходимое количество изгибов;
- необходимая минимальная длина (длинный трубопровод с большим количеством изгибов может сократить всасывающую способность вытяжки и спровоцировать вибрации обратного клапана).

Если трубопровод отвода дымов проходит через неотапливаемые помещения, такие как чердачные помещения и т.п., то возможно образование конденсата по причине температурного перепада. В этом случае необходимо предусмотреть изоляцию трубопровода.

Вытяжки с двигателем 800 м<sup>3</sup>/ч поставляются в комплекте с обратным клапаном, служащим для предотвращения воздухообмена при неработающей вытяжке. Монтаж описан в инструкциях **D** на стр. 5.

**В том случае, если кухонная вытяжка используется одновременно с другими приборами, работающими на газе или другом топливе, то помещение, где они находятся, должно обладать достаточной вентиляцией, в соответствии с действующим законодательством.**



В этой версии необходимо снять фильтры с активированным углем; их снятие описано в инструкциях **Q** на стр. 9.

При одновременной работе в помещении кухонной вытяжки и других приборов, работающих на источнике энергии, отличном от электроэнергии, отрицательное давление внутри помещения не должно превышать 4 Па (4 x 10<sup>-5</sup> бар).

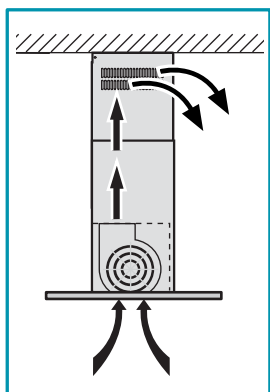

### ВЫТЯЖКА В ВЕРСИИ С ВНУТРЕННЕЙ РЕЦИРКУЛЯЦИЕЙ (ФИЛЬТРУЮЩАЯ)

В этой версии воздух для его очистки поступает через фильтры с активированным углем и вновь подается в кухню.



Убедиться, что фильтры с активированным углем смонтированы на вытяжке, в противном случае установить их, как описано в инструкции **Q** на стр. 9

Если вытяжка подготовлена для фильтрующей версии, то обратный клапан не устанавливается. Демонтировать его, если он установлен на патрубке выхода воздуха двигателя (выполнить в обратном порядке действия, описанные в инструкциях **D** на стр. 5).

## ИНСТРУКЦИИ ПО МОНТАЖУ (раздел, предназначенный только для квалифицированного персонала, занимающегося установкой вытяжки)



Островную вытяжку Exploit можно устанавливать в различных конфигурациях.

Общие этапы монтажа действительны для всех типов установки; необходимо придерживаться также отдельных этапов, соответствующих нужному типу установки.

Этап **A** стр. 4

- Замерить расстояние **(H)** от варочной поверхности до потолка; определить нужную высоту установки вытяжки и найти расстояние **(H1)**, как показано на рис. **1**.

Этап **B** стр. 4

- Достать из каркасного элемента **(T+T1)** 8 винтов **(V2)** и сохранить их (рис. **1**).

УСТАНОВКА НА ПОТОЛОК С/БЕЗ ПОДВЕСНЫМ ПОТОЛКОМ ➔ Этап **C** стр. 5

УСТАНОВКА НА ПОТОЛОК БЕЗ УДЛИНИТЕЛЯ (H) И КАРКАСНОГО ЭЛЕМЕНТА (T) ➔ Этап **C1** стр. 5

Этап **C** стр. 5

- Передвинуть две части каркасного элемента **(T)** и **(T1)** до достижения ранее определенной высоты **(H1)** (рис. **1**).
- По достижении нужной высоты **(H1)**, вставить на места 8 винтов **(V2)**, чтобы снова скрепить между собой две части каркасного элемента **(T)** и **(T1)** (рис. **2**).
- Отметить на потолке 4 точки сверления отверстий (указаны также на стр. 3), просверлить отверстия (рис. **3**), вставить 4 дюбеля  $\varnothing$  8 мм и прикрепить блок каркасного элемента **(T+T1)** к потолку при помощи соответствующих винтов **(V1)** (рис. **4**).



При наличии подвесного потолка каркасный элемент **(T+T1)** всегда следует крепить к основному потолку. Если это невозможно и нужно установить вытяжку непосредственно на подвесной потолок, то необходимо предусмотреть укрепления или другие решения, обеспечивающие надежность крепежа вытяжки с учетом прочности используемых материалов и веса вытяжки (указан на стр. 2).



**Крепежный комплект (винты и дюбеля), поставляемый вместе с вытяжкой, используется исключительно на кирпичных стенах:** при необходимости установить вытяжку на стенах из других материалов, следует принять во внимание другим крепежные системы с учетом прочности стены и веса вытяжки (указано на стр. 2).

## Этап **C1** стр. 5

**Только для версии с выводом наружу (всасывающая):** если полученная высота (**H1**) того требует, то можно установить вытяжку, используя только каркасный элемент (**T1**) и дымоход (**G**).

- Прикрепить элементы опоры удлинителя (**SP**) к каркасному элементу (**T1**) при помощи 8 самонарезающих винтов (**V4**), вставляемых в подготовленные отверстия (рис. **1**).
- Отметить на потолке 4 точки сверления отверстий (указаны также на стр. **3**), просверлить отверстия (рис. **2**), вставить 4 дюбеля  $\varnothing$  8 мм и прикрепить элементы опоры удлинителя (**SP**) к потолку при помощи соответствующих винтов (**V1**) (рис. **3**).



При наличии подвесного потолка опорные элементы удлинителя (**SP**) всегда следует крепить к подвесному потолку. Необходимо предусмотреть укрепления или другие решения, обеспечивающие надежность крепежа вытяжки с учетом прочности используемых материалов и веса вытяжки (указан на стр. **2**).



**Крепежный комплект (винты и дюбеля), поставляемый вместе с вытяжкой, используется исключительно на кирпичных стенах:** при необходимости установить вытяжку на стенах из других материалов, следует принять во внимание другим крепежные системы с учетом прочности стены и веса вытяжки (указано на стр. **2**).

## КУХОННАЯ ВЫТЯЖКА В ВЕРСИИ С ВЫВОДОМ НАРУЖУ (ВСАСЫВАЮЩАЯ)

- По желанию можно установить обратный клапан (**M**) (Этап **D** на стр. **5**); если таковое имеется, демонтировать соединение (**ERM**) (рис. **1**), установить обратный клапан (**M**), как показано на рисунках (рис. **2** - **3** - **4** - **5**) и снова установить демонтированное ранее соединение (**ERM**) (рис. **6**).
- Определить оптимальную длину гибкой (рекомендуется) или жесткой трубы для отвода дымов и подсоединить ее должным образом к соединению (Этап **E** стр. **5**).

## ВЫТЯЖКА В ВЕРСИИ С ВНУТРЕННЕЙ РЕЦИРКУЛЯЦИЕЙ (ФИЛЬТРУЮЩАЯ)

- Убедиться, что фильтры с активированным углем смонтированы на вытяжке, в противном случае установить их, как описано в инструкции **Q** на стр. **9**.
- Если на выходном воздушном патрубке вытяжки установлены соединение (**ERM**) и обратный клапан (**M**), демонтировать их (выполнить в обратном порядке действия, описанные в инструкциях **D** на стр. **5**).

### УСТАНОВКА НА ПОТОЛОК → Этапы **F** - **G1** - **H** - **I** - **L**

### УСТАНОВКА НА ПОТОЛОК С ПОДВЕСНЫМ ПОТОЛКОМ → Этапы **F** - **G2** - **H** - **I** - **L**

### УСТАНОВКА НА ПОТОЛОК БЕЗ УДЛИНИТЕЛЯ (**H**) И КАРКАСНОГО ЭЛЕМЕНТА (**T**) → Этапы **M** - **N**

#### Этап **F** стр. 6

- Вставить удлинитель (**H**) в дымоход (**G**) и соединить их при помощи бумажной клейкой ленты.
- В случае версии с выводом наружу (всасывающая) можно вставить удлинитель (**H**) с отверстиями вниз, чтобы их не было видно, если это позволяет высота установки.

#### Этап **G1** стр. 6 (только для установки на потолок БЕЗ подвесного потолка)

- Поднять блок (**H+G**) до потолка (рис. **1**).
- Прикрепить блок (**H+G**) к каркасному элементу (**T**) 4 винтами (**V3**) не затягивая их до конца (рис. **2**).

#### Этап **G2** стр. 6 (только для установки на потолок С подвесным потолком)

Прикрепить элементы опоры удлинителя (**SP**) к каркасному элементу (**T**) 8 самонарезающими винтами (**V4**), плотно прижимая их к подвесному потолку (рис. **1**).

- Поднять блок (**H+G**) до подвесного потолка (рис. **2**).
- Прикрепить блок (**H+G**) к элементам опоры удлинителя (**SP**) 4-мя винтами (**V3**) не затягивая их до конца (рис. **3**).

#### Этап **H** стр. 7

- Поднять вытяжку, приближая ее к каркасному элементу, уже прикрепленному к потолку (рис. **1**).
- Вставить 4 метрических винта (**V5**), предварительно привинченных к каркасному элементу (**T1**) (рис. **2A**) в отверстия на вытяжке; сдвинуть вытяжку в сторону и окончательно затянуть 4 метрических винта (**V5**) (рис. **2B**).

#### Этап **I** стр. 7

- Снять клейкую бумажную ленту, временно соединяющую дымоход (**G**) и удлинитель (**H**) (рис. **1**).
- Достать 4 винта (**V3**), которыми удлинитель (**H**) крепится к каркасному элементу (**T**) (рис. **2A**) или, при наличии подвесного потолка, к элементам опоры удлинителя (**SP**) (рис. **2B**) и сдвинуть удлинитель (**H**) вниз (рис. **3**). Сохранить извлеченные винты (**V3**).
- Опуская удлинитель (**H**) можно соединить трубу (**F**) с наружным патрубком отвода дымов (в случае всасывающей версии) (рис. **4**).
- Все электрические подключения производите только после отключения электроэнергии.

#### Этап **L** стр. 7

- По завершении подключения к сети электропитания и возможного подсоединения к дымоотводу, поднять удлинитель (**H**) (рис. **1**) и снова прикрепить его к каркасному элементу (**T**) (рис. **2A**) или, при наличии подвесного потолка, к элементам опоры удлинителя (**SP**) (рис. **2B**) при помощи 4 винтов (**V3**).
- Прикрепить дымоход (**G**) к вытяжке при помощи 2 самонарезающих винтов (**V6**) (рис. **3**).

## УСТАНОВКА НА ПОТОЛОК БЕЗ УДЛИНИТЕЛЯ (**H**) И КАРКАСНОГО ЭЛЕМЕНТА (**T**)

#### Этап **M** стр. 8

- Прикрепить дымоход (**G**) к вытяжке при помощи 2 самонарезающих винтов (**V6**) (рис. **1**).

#### Этап **N** стр. 8

- Поднять вытяжку, приближая ее к каркасному элементу (рис. **1**).
- Подсоединить трубу к наружному дымоотводу и подсоединить вытяжку к системе электропитания. Последнее выполняется только после предварительного отключения электропитания.
- Вставить 4 метрических винта (**V5**), предварительно привинченных к каркасному элементу (**T1**) (рис. **2A**) в отверстия на вытяжке; сдвинуть вытяжку в сторону и окончательно затянуть 4 метрических винта (**V5**) (рис. **2B**).

## ФУНКЦИОНИРОВАНИЕ

### КОГДА ВКЛЮЧАТЬ И ВЫКЛЮЧАТЬ ВЫТЯЖКУ?

Вытяжку следует включать хотя бы за минуту до начала приготовления пищи. Это способствует образованию потока воздуха для направления дыма и пара к всасывающей поверхности. По завершении приготовления пищи следует оставить включенной вытяжку до полной аспирации всех паров и запахов. При необходимости, в версиях с электронной панелью управления при помощи функции таймера можно установить автоматическое выключение вытяжки по истечении 15 минут функционирования.

### КАКУЮ ВЫБРАТЬ СКОРОСТЬ?





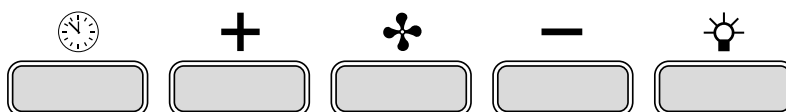

**Первая** скорость используется для поддержания чистым воздуха с низким энергопотреблением, **вторая** скорость используется в обычных условиях, а **третья** скорость используется при наличии сильных запахов и большого количества паров.

### КОГДА МЫТЬ ИЛИ МЕНЯТЬ ФИЛЬТРЫ?

На вытяжке установлены два типа фильтров: металлические (моющиеся) или фильтры с активированным углем (не моющиеся). Первый тип фильтров следует мыть каждые 30 часов работы (в версиях с электронной панелью управления немигающий красный свет  означает, что пора их мыть), второй тип фильтров следует менять приблизительно каждые 3-4 месяца в зависимости от интенсивности использования вытяжки. Дополнительная информация приведена в гл. "Техобслуживание" на стр. 47.

## ПОЛЬЗОВАНИЕ ЭЛЕКТРОННОЙ ПАНЕЛЬЮ УПРАВЛЕНИЯ



	<p><b>Таймер/Сигналы тревоги фильтров</b> Нажатие этой кнопки при активированном на любой скорости двигателе включает функцию <b>таймера</b>. Эта функция означает <b>автоматическое выключение вытяжки по истечении 15 минут работы</b>. <b>КРАСНЫЙ мигающий свет говорит об активации этой функции</b>. При активированной функции таймера пользователь все равно может выключить вытяжку в любой момент, нажав на кнопку . функция автоматически деактивируется, а <b>КРАСНЫЙ свет выключится</b>. Если изменить скорость при активированном таймере, то эта функция автоматически отключится. <b>Немигающий КРАСНЫЙ свет</b> говорит о том, что сработал <b>сигнал тревоги жирового фильтра</b>: этот сигнал тревоги предупреждает, что пора мыть металлические фильтры, защищающие от жировых отложений (сигнал тревоги срабатывает приблизительно по истечении 30 часов работы). После очистки фильтров, чтобы сбросить сигнал тревоги и обнулить счетчики, следует удерживать нажатой кнопку в течении 3 секунд.  Демонтаж и монтаж металлических жировых фильтров описан в инструкциях, прилагаемых к чертежу <b>P</b> на стр. 9.</p>
	<p><b>Кнопка выбора режима (ВКЛ/ВЫКЛ)</b> При нажатии на эту кнопку включается (или выключается) двигатель вытяжки. Он запускается на последней выбранной перед предыдущим выключением скорости (функция нужной скорости). Если нужно изменить скорость, это можно сделать при помощи кнопок + и -.</p>
	<p><b>Кнопка +</b> При нажатии на клавишу увеличивается скорость двигателя. Скорости 1, 2 и 3 указываются количеством включенных светодиодов, за исключением светодиода света и таймера. В версиях с 4-мя скоростями кнопка + имеет мигающий свет. 4-я скорость (интенсивная) имеет установленное время, приблизительно после 7 минут работы двигатель автоматически переходит на 3-ю скорость.</p>
	<p><b>Кнопка -</b> При нажатии на клавишу снижается скорость двигателя. Скорости 1, 2 и 3 указываются количеством включенных светодиодов, за исключением светодиода света и таймера.</p>
	<p><b>Кнопка освещения</b> ВКЛ: свет включен (кнопка светится) ВЫКЛ: свет выключен</p>

## ОСВЕЩЕНИЕ

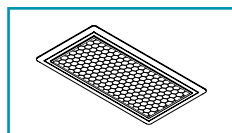

Вытяжка оснащена светодиодными осветительными элементами с высокой эффективностью, низким энергопотреблением и высокой продолжительностью срока службы при нормальных условиях эксплуатации.

При необходимости заменить светодиодный точечный светильник, действовать, как показано на рисунке **R** на стр. 9.



**Перед выполнением любой операции по чистке или техобслуживанию отсоединить аппарат от электропитания, вынуть вилку из розетки или с помощью главного выключателя.**

Постоянный уход и техобслуживание гарантирует правильное функционирование и хорошую отдачу с течением времени. Особое внимание следует обращать на металлические жироулавливающие фильтры и угольные фильтры, так как регулярная очистка фильтров гарантирует, что в вытяжке не будут скапливаться жиры, которые вызывают пожароопасность.

## НАРУЖНАЯ ЧИСТКА

Советуем очищать наружную поверхность вытяжки, **как минимум, каждые 15 дней**, во избежание ее повреждения под воздействием масляных или жировых веществ. Очистка вытяжки, изготовленной из материала с поверхностной обработкой для защиты от отпечатков пальцев (Fasteel), осуществляется только мягкой ветошью, смоченной в воде с нейтральным мылом. Завершить очистку тщательным ополаскиванием и насухо вытереть мягкой ветошью.



**Не использовать слишком много воды рядом с панелью управления и осветительными приборами во избежание попадания влаги на электронные детали. Нельзя использовать моющие средства, содержащие абразивные, кислотные или коррозионные вещества, а также ткань с жесткой поверхностью. Прямым последствием несоблюдения этих указаний является неправильное повреждение поверхности вытяжки.**

Изготовитель не несет ответственности при несоблюдении данных инструкций.



Для облегчения очистки периметральной панели всасывания можно полностью ее снять (см. инструкции  на стр. 9).

## ОЧИСТКА ВНУТРЕННИХ ЧАСТЕЙ



Запрещается чистить электрические компоненты или части двигателя внутри вытяжки с использованием жидкостей или растворов.

**НЕ пользоваться абразивными продуктами.**

**Выполнять все операции, предварительно отключив аппарат от сети электропитания.**

## МЕТАЛЛИЧЕСКИЕ ЖИРОУЛАВЛИВАЮЩИЕ ФИЛЬТРЫ

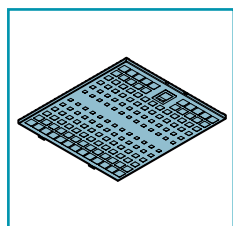



Металлические жироулавливающие фильтры служат для задерживания находящихся в воздухе частичек жира. Их скопление на фильтрах питает возможное пламя, образующееся во время приготовления пищи, способствует образованию неприятных запахов и уменьшает проход воздуха, сокращая всасывающую способность вытяжки.

По этим причинам рекомендуется **часто** мыть металлические фильтры (**не менее раза в месяц**), замачивая их приблизительно в течение 1 часа в очень горячей воде со средством для мытья посуды, стараясь не сгибать фильтры. Не использовать коррозионные, кислотные или щелочные моющие средства.

Тщательно ополоснуть и дождаться, пока они полностью высохнут, прежде чем устанавливать их на место.

Разрешается мыть фильтры в посудомоечной машине, но это может привести к потемнению материала фильтров. Чтобы уменьшить эти последствия, использовать моечные программы с низкой температурой (максимум 55°C).



Для извлечения жироулавливающих металлических фильтров открыть периметральную всасывающую панель (см. инструкции  на стр. 9) и воспользоваться ручкой (см. инструкции  на стр. 9). Для установки на место выполнить действия в обратном порядке.

## ФИЛЬТРЫ С АКТИВИРОВАННЫМ УГЛЕМ

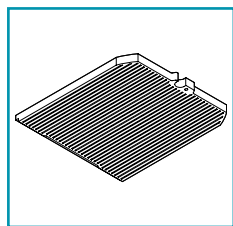

Фильтры с активированным углем предназначены для улавливания запахов, содержащихся в проходящем через них потоке воздуха. Очищенный в результате нескольких проходов через фильтры воздух возвращается в кухню.

Фильтры с активированным углем **нельзя мыть** их нужно менять в среднем каждые **3-4 месяца** (зависит от частоты использования вытяжки). Фильтры с активированным углем следует утилизировать в соответствии с действующими нормами в стране использования.



Для замены фильтров с активированным углем открыть периметральную всасывающую панель (см. инструкции  на стр. 9), снять жироулавливающие металлические фильтры (см. инструкции  на стр.9) и следовать инструкциям  на стр. 9.



## УТИЛИЗАЦИЯ ПО ЗАВЕРШЕНИИ СРОКА СЛУЖБЫ

Этот знак на продуктах и/или сопроводительной документации означает, что использованные электрические или электронные изделия нельзя выбрасывать в обычные бытовые отходы. Для подходящей обработки, повторного использования и переработки просим сдавать это изделие в специальные центры сбора, где его принимают на бесплатной основе. В качестве альтернативы, в некоторых странах можно сдавать продукцию местному дистрибьютеру на момент приобретения нового равнозначного изделия. Правильная утилизация этого изделия поможет сэкономить ценные ресурсы и избежать потенциального отрицательного воздействия на здоровье человека и окружающую среду, что может произойти в результате неправильной утилизации. Просим вас обратиться к местным властям за более подробной информацией о ближайшем пункте приема на утилизацию. В соответствии с государственным законодательством возможны санкции в случае неправильной утилизации этих отходов.

### ИНФОРМАЦИЯ ПО УТИЛИЗАЦИИ В СТРАНАХ ЕВРОПЕЙСКОГО СОЮЗА

Директива Европейского Союза WEEE (по Отходам электрического и электронного оборудования) была истолкована по-разному в различных странах, поэтому, при необходимости в утилизации данного оборудования рекомендуем связаться с местной администрацией или Дилером для получения информации о надлежащем способе утилизации **ИНФОРМАЦИЯ ПО УТИЛИЗАЦИИ В СТРАНАХ ЗА ПРЕДЕЛАМИ ЕВРОПЕЙСКОГО СОЮЗА.**

Этот знак действителен только в странах Европейского Союза. При желании утилизировать настоящий продукт в других странах, советуем обратиться к местным властям или дистрибьютеру за информацией о правильной утилизации.



# INSTRUKCJE BEZPIECZEŃSTWA I OSTRZEŻENIA

## OSTRZEŻENIA DLA INSTALATORA

### BEZPIECZEŃSTWO TECHNICZNE



Prace instalacyjne powinny być wykonywane przez kompetentnych i wykwalifikowanych instalatorów, jak wskazano w niniejszej instrukcji i zgodnie z obowiązującymi przepisami.

- Przed zainstalowaniem okapu należy sprawdzić integralność i funkcjonalność wszystkich jego części; w przypadku zauważenia jakichkolwiek nieprawidłowości nie kontynuować instalacji i skontaktować się ze sprzedawcą.
- Jeśli znaleziono wadę estetyczną, okapu NIE należy instalować; należy go z powrotem umieścić w oryginalnym opakowaniu i skontaktować się ze sprzedawcą. Po zainstalowaniu okapu nie akceptuje się żadnej reklamacji o wady kosmetyczne.
- Podczas instalacji należy zawsze używać środków ochrony indywidualnej (np. butów ochronnych) i przyjąć zachowanie bardzo ostrożne i prawidłowe.
- Zestaw montażowy (wkrety i kołki) dołączony do wyposażenia może być używany wyłącznie na ścianach murowanych: jeśli wystąpi konieczność zainstalowania okapu na ścianie wykonanej z innego materiału, rozważyć inne systemy mocujące, biorąc pod uwagę wytrzymałość ściany i masę okapu (wskazaną na str. 2).
- Należy pamiętać, że instalacja z systemami montażowymi innymi niż dostarczone lub niezgodnymi może spowodować ryzyko natury elektrycznej i mechanicznej.
- Nie należy zmieniać struktury elektrycznej, mechanicznej i funkcjonalnej.
- Nie instalować okapu na zewnątrz i nie wystawiać go na działanie czynników atmosferycznych (deszcz, wiatr itd.)

### BEZPIECZEŃSTWO ELEKTRYCZNE



Instalacja elektryczna, która jest przyłączona do okapu powinna być zgodna z przepisami i koniecznie wyposażona w działające uziemienie zgodnie z przepisami dotyczącymi bezpieczeństwa w kraju użytkowania; powinna być również zgodna z europejskimi przepisami w zakresie zakłóceń radiowych.

- Przed zainstalowaniem okapu należy sprawdzić, czy napięcie sieciowe jest zgodne z danymi na tabliczce wewnątrz okapu.
- Po zainstalowaniu urządzenia, gniazdko wykorzystywane do połączenia elektrycznego powinno być łatwo dostępne; jeśli nie jest to możliwe, w łatwo dostępnym miejscu należy umieścić wyłącznik główny, aby w razie konieczności móc odłączyć okap
- Wszelkie zmiany w instalacji elektrycznej, które byłyby potrzebne do zainstalowania okapu mogą być wykonywane tylko przez wykwalifikowanego elektryka.
- Maksymalna długość śruby mocującej komina (dostarczonej przez producenta) wynosi 13 mm. Użycie śrub niezgodnych z instrukcją może powodować zagrożenia elektryczne.
- Modyfikacja lub próba modyfikacji cech niniejszego urządzenia jest niebezpieczna. W przypadku awarii urządzenia, nie należy podejmować samodzielnych prób jego naprawy, ale skontaktować się z dostawcą lub autoryzowanym centrum serwisowym w celu naprawy.
- Podczas instalowania okapu należy odłączyć urządzenie, wyjmując wtyczkę lub za pomocą wyłącznika głównego.

### BEZPIECZEŃSTWO ODPROWADZANIA DYMU

- Nie przyłączać urządzenia do kanałów spustowych dymu/spalin powstającego przy spalaniu (kotły, kominki itp.).
- Przed instalacją okapu należy się upewnić, że przestrzegane są wszystkie przepisy dotyczące odprowadzania zużytego powietrza poza pomieszczenie.

## OSTRZEŻENIA DLA UŻYTKOWNIKA

### OSTRZEŻENIA OGÓLNE



Ostrzeżenia te przygotowano dla bezpieczeństwa Waszego i innych osób, prosimy więc, aby przed instalacją lub użyciem urządzenia czy jego czyszczeniem przeczytać tę instrukcję w całości.

- Producent nie ponosi żadnej odpowiedzialności za jakiegokolwiek szkody, które mogą być spowodowane dla ludzi, mienia i zwierząt bezpośrednio lub pośrednio w wyniku nieprzestrzegania instrukcji bezpieczeństwa w tej broszurze.
- Zachowanie niniejszej instrukcji obsługi razem z urządzeniem jest bardzo ważne w celach wszelkiej przyszłej lektury. Gdyby urządzenie zostało sprzedane lub przeniesiona została jego własność na strony trzecie, należy upewnić się, że instrukcja została przekazana razem z nim, aby nowy użytkownik mógł zapoznać się z funkcjonowaniem okapu i danymi ostrzeżeniami.
- Prace instalacyjne powinny być wykonywane przez kompetentnych i wykwalifikowanych instalatorów, jak wskazano w niniejszej instrukcji i zgodnie z obowiązującymi przepisami.
- Jeśli przewód zasilający lub inne części są uszkodzone, NIE należy używać okapu. Odłączyć okap od zasilania i skontaktować się ze sprzedawcą lub autoryzowanym centrum obsługi technicznej w celu naprawy. Zażądać oryginalnych części zamiennych. Nie wolno podejmować samodzielnych prób naprawy lub wymiany; wszystkie operacje wykonywane przez osoby niekompetentne i niewykwalifikowane mogą spowodować szkody, nawet bardzo poważne, dla mienia i/lub osób, które nie są objęte gwarancją producenta.
- Nie należy zmieniać struktury elektrycznej, mechanicznej i funkcjonalnej. Wszelkie zmiany w instalacji elektrycznej, które byłyby potrzebne do zainstalowania okapu mogą być wykonywane tylko przez wykwalifikowanego elektryka.

### PRZEZNACZENIE

- Urządzenie jest przeznaczone wyłącznie do zasysania oparów tworzonych przez gotowanie żywności w kuchniach domowych, nieprofesjonalny: wszelkie inne użycie jest niewłaściwe, może spowodować szkody dla osób, przedmiotów i zwierząt oraz zwolnić Producenta z odpowiedzialności.
- Urządzenie nie może być używane przez dzieci w wieku poniżej 8 lat oraz osoby o ograniczonej sprawności fizycznej, sensorycznej lub psychicznej lub niemających doświadczenia lub wymaganej wiedzy, chyba że odbędzie się to pod nadzorem lub gdy otrzymały instrukcje odnoszące się do zapewnienia bezpiecznej pracy i zrozumienia związanego z nim niebezpieczeństwa. Dzieci nie powinny bawić się urządzeniem. Czyszczenie i konserwacja wskazane dla użytkownika nie powinny być wykonywane przez dzieci bez nadzoru.

### INSTRUKCJA UŻYTKOWANIA I CZYSZCZENIA

- Przed przystąpieniem do czyszczenia lub konserwacji, odłączyć urządzenie wyjmując wtyczkę lub głównym wyłącznikiem.
- Nie należy używać okapu z mokrymi rękami lub bosą.



- Gdy nie korzysta się z urządzenia należy zawsze sprawdzić, czy wszystkie części elektryczne (światła, wyciąg) są wyłączone.
- Maksymalna całkowita masa ewentualnych przedmiotów postawionych lub zawieszonych (gdzie przewidziano) na okapie nie może przekroczyć 1,5 kg.
- Podczas zastosowania frytkownicy sprawdzać: przegrzany olej może się zapalić.
- Nie zapalać swobodnych płomieni pod okapem.
- Nie przygotowywać żywności z wykorzystaniem płomieni pod okapem.
- Nigdy nie należy używać okapu bez metalowych filtrów przeciw tłuszczowym; tłuszcz i brud w tym przypadku osadziłyby się na urządzeniu pogarszając stan jego działania.
- Dostępne części okapu mogą być nagrzane, gdy są stosowane w połączeniu z urządzeniami do gotowania.
- Nie czyścić części okapu, gdy są jeszcze gorące.
- Jeśli czyszczenie nie jest przeprowadzane zgodnie z procedurami i z produktami wymienionymi w niniejszej instrukcji, może wystąpić zagrożenie pożarowe.
- Wyłączyć główny wyłącznik, gdy urządzenie nie jest używane przez dłuższy czas.



W razie jednoczesnego użycia innych urządzeń (kotły, piece, kominki, itd.) zasilanych gazem lub innymi paliwami, należy zastosować odpowiednią wentylację w pomieszczeniu, w którym dochodzi do zasysania (wyciągu) dymu, zgodnie z obowiązującymi normami.

#### OSTRZEŻENIA W RAZIE NIEPRAWIDŁOWEGO FUNKCJONOWANIA

- **Jeśli przewód zasilający lub inne części są uszkodzone, NIE należy używać okapu.** Odłączyć okap od zasilania i skontaktować się ze sprzedawcą lub autoryzowanym centrum obsługi technicznej w celu naprawy. Zażądać oryginalnych części zamiennych. **Nie wolno podejmować samodzielnych prób naprawy lub wymiany; wszystkie operacje wykonywane przez osoby niekompetentne i niewykwalifikowane mogą spowodować szkody, nawet bardzo poważne, dla mienia i/lub osób, które nie są objęte gwarancją producenta.**

Producent zastrzega sobie prawo do wprowadzania zmian do urządzenia w dowolnym czasie i bez powiadomienia. Drukowanie, tłumaczenie i powielanie, nawet częściowe, niniejszej instrukcji, jest uwarunkowane upoważnieniem i zezwoleniem od Producenta.

Informacje techniczne, przedstawienie graficzne i wytyczne w tej instrukcji są tylko wskazujące i nie mogą być ujawnione.

Językiem instrukcji jest język włoski i Producent nie ponosi odpowiedzialności za jakiegokolwiek błąd w transkrypcji lub tłumaczeniu.

## MONTAŻ (część zastrzeżona wyłącznie dla wykwalifikowanych pracowników, odpowiedzialnych za montaż okapu)



Przed zainstalowaniem okapu należy uważnie przeczytać rozdz. "Instrukcje bezpieczeństwa i ostrzeżenia" na str. 48.

### CECHY TECHNICZNE

Dane techniczne urządzenia znajdują się na tabliczkach umieszczonych wewnątrz okapu.

### UMIESZCZANIE W POZYCJI

Minimalna odległość między najwyższą częścią urządzenia do gotowania a najniższą częścią okapu kuchennego została wskazana na Rys. A na str. 4.

Ogólnie, gdy okap kuchenny znajduje się na kuchence gazowej, odległość ta powinna wynosić przynajmniej 65 cm (25,6"). W każdym razie, na podstawie interpretacji normy EN60335-2-31 z dnia 11-07-2002 przez TC61 (sub-clause 7.12.1 meeting 15 agenda item 10.11), taką minimalną odległość między płaszczyzną gotowania i dolną częścią okapu można zmniejszyć do wskazanej wysokości.

Jeżeli instrukcje kuchenki gazowej wskazują większą odległość, należy ją uwzględnić.

Nie instalować okapu na zewnątrz i nie wystawiać go na działanie czynników atmosferycznych (deszcz, wiatr itd.)

### PODŁĄCZENIE ELEKTRYCZNE (część zastrzeżona wyłącznie dla wykwalifikowanych pracowników, odpowiedzialnych za podłączenie)



Przed wykonaniem wszelkiej czynności na okapie należy odłączyć urządzenie od sieci elektrycznej.

Należy upewnić się, że przewody wewnątrz okapu nie zostaną odłączone ani przecięte; w razie zajścia takich sytuacji, należy zwrócić się do najbliższego centrum serwisowego. Zwrócić się do wykwalifikowanego personelu, aby podłączył kable elektryczne.

**Podłączenie należy wykonać zgodnie z obowiązującymi przepisami.**

Przed podłączeniem urządzenia do sieci elektrycznej, należy sprawdzić, czy:

- napięcie sieciowe jest zgodne z danymi na tabliczce wewnątrz okapu.
- instalacja elektryczna jest zgodna i może wytrzymać obciążenie urządzenia (patrz tabliczka danych technicznych wewnątrz okapu);
- wtyczka i kabel, po połączeniu, nie stykają się z gorącymi elementami o temperaturze powyżej 70°C;
- instalacja zasilająca wyposażona jest w sprawną i prawidłową instalację uziemiającą zgodnie z obowiązującymi przepisami;
- gniazdko używane do przyłączenia jest po zainstalowaniu urządzenia łatwo dostępne.

Niektóre rodzaje urządzenia mogą być wyposażone w kabel bez wtyczki. W tym przypadku, wtyczka, której się będzie używać powinna być "znormalizowana", biorąc pod uwagę fakt, że żółto-zielony przewód powinien być używany do uziemienia, niebieski przewód do neutralnego a przewód brązowy do fazy.

Na kablu zasilającym zainstalować wtyczkę odpowiednią do obciążenia i połączyć ją z odpowiednią wtyczką zabezpieczającą.

Jeżeli urządzenie nie jest wyposażone w kabel zasilający i wtyczkę lub inne urządzenie zapewniające podłączenie do sieci, z rozwarciem styków umożliwiającym całkowite odłączenie w warunkach III kategorii przepięcia, instrukcje muszą wskazywać, że takie urządzenia odłączające należy zaopatrzyć w sieć zasilającą zgodnie z zasadami montażowymi.

Przewód uziemiający żółto-zielony nie może być przedzielony wyłącznikiem.

Producent uchyla się od wszelkiej odpowiedzialności w razie braku zastosowania się do zasad dotyczących bezpieczeństwa.

## WYLOT DYMU (część zastrzeżona wyłącznie dla wykwalifikowanych pracowników, odpowiedzialnych za montaż okapu)

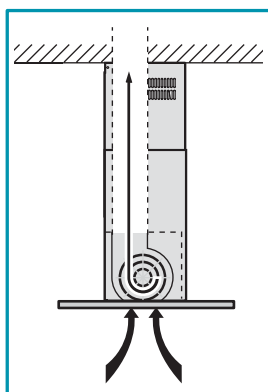

### OKAP W WERSJI Z ZEWNĘTRZNYM USUWANIEM (WYCIĄGOWY)

W tej wersji, opary i dym z kuchni przeprowadzane są na zewnątrz przez rurę spustową.

Złączka wylotowa powietrza wystająca w górnej części okapu powinna być połączona z rurą przeprowadzającą na zewnątrz opary i dym.

**Nie wolno przyłączać urządzenia do rur wylotowych dymu/spalin wytwarzanych przez spalanie (np. kotły, kominki itd.) i powinny bezwzględnie być zgodne z obowiązującymi przepisami w sprawie wydalania powietrza na zewnątrz.**

Rura wylotowa dymu/spalin powinna mieć:

- średnicę nie mniejszą od złączki okapu;
- lekkie pochylenie w dół (spadek) na odcinkach poziomych, aby w razie powstania skroplin, nie spłynęły one do okapu;
- ograniczoną do minimum liczbę kolanek rurowych;
- minimalną niezbędną długość (rury długie i z wieloma kolankami mogą zmniejszyć zdolność zasysania okapu i wywołać wibracje zaworu zwrotnego).

Jeśli rura wylotowa dymu przechodzi przez niskie temperatury, takie jak strychy itd. może dojść do wytworzenia skroplin wskutek ewentualnych zmian temperatury. W tym przypadku należy izolować rurę.

Do okapów z silnikiem 800 m<sup>3</sup>/h dostarczana jej rura z zaworem zwrotnym, której funkcją jest zablokowanie wymiany powietrza ze środowiskiem na zewnątrz, gdy okap nie działa; co do montażu, patrz instrukcję **D** na str. 5.

**Gdy okap kuchenny używany jest razem z innymi urządzeniami gazowymi lub na inne paliwo, zgodnie z obowiązującymi przepisami, pomieszczenie powinno być wyposażone w odpowiedni system wentylacyjny.**



W tej wersji należy wyjąć filtry węglowe; co do usunięcia filtrów, patrz instrukcje **Q** na str. 9.

*Dla Niemiec: gdy okap kuchenny i urządzenia zasilane energią nielektryczną funkcjonują jednocześnie, ujemne ciśnienie w pomieszczeniu nie może przekroczyć 4 Pa (4 x 10<sup>-5</sup> barów).*

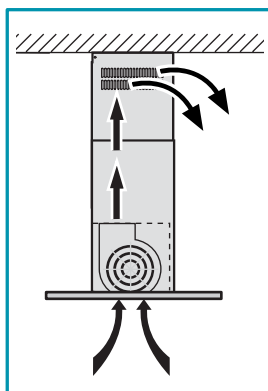

### OKAP W WERSJI Z RECYKULACJĄ WEWNĘTRZNĄ (FILTRUJĄCY)

W tej wersji powietrze przepływa przez filtry na węgiel aktywny, w którym zostaje oczyszczone i zostaje przekierowane do kuchni.



Należy sprawdzić, czy filtry na węgiel aktywny umieszczone są na okapie, w przeciwnym razie należy je założyć zgodnie z instrukcjami **Q** na str. 9.

Jeśli okap jest przystosowany do wersji filtrującej, zawór zwrotny nie powinien być zamontowany; należy go usunąć, jeśli występuje na złączce wylotu powietrza silnika (przeprowadzić operację odwrotną do opisanej w instrukcji **D** na str. 5).

## INSTRUKCJA MONTAŻU (część zastrzeżona wyłącznie dla wykwalifikowanych pracowników, odpowiedzialnych za montaż okapu)



Okap nadwyspowy Exploit może być instalowany w różnych konfiguracjach.

Podstawowe fazy montażu wyglądają podobnie dla wszystkich typów instalacji, natomiast dla każdego rodzaju podkreślono specjalne operacje, jakie należy wykonać.

Faza **A** str. 4

- Określić wysokość (**H**) od płyty kuchennej do sufitu; wybrać odpowiednią wysokość umieszczenia okapu i zmierzyć wysokość (**H1**) zgodnie z przykładem na Rys. ①.

Faza **B** str. 4

- Wyjąć z zespołu wysięgnika (**T+T1**) 8 wkrętów (**V2**) i odłożyć je w bezpiecznym miejscu (Rys. ①).

MONTAŻ NASUFITOWY NA SUFICIE PODWIESZANYM LUB MUROWANYM → Faza **C** Str. 5

MONTAŻ NASUFITOWY BEZ PRZEDŁUŻKI (H) I WYSIĘGNIKA (T) → Faza **C1** str. 5

Faza **C** str. 5

- Przesunąć obie części wysięgnika (**T**) i (**T1**) do uzyskania wcześniej ustalonej wysokości (**H1**) (Rys. ①).
- Po ustawieniu wysokości (**H1**), włożyć 8 wkrętów (**V2**), aby na nowo zablokować obie części wysięgnika (**T**) i (**T1**) między nimi (Rys. ②).
- Zaznaczyć na suficie 4 punkty pod nawiercenie otworów (pokazane także na str. 3), wywiercić otwory (Rys. ③) włożyć 4 kołki rozprężne  $\varnothing$  8mm i przymocować zespół wysięgnika (**T+T1**) do sufitu, używając odpowiednich śrub (**V1**) (Rys. ④).



W przypadku sufitów podwieszanych wysięgnik (**T+T1**) należy zawsze mocować do sufitu murowanego; jeśli jest to niemożliwe i zachodzi potrzeba zamontowania okapu bezpośrednio do sufitu podwieszanego, należy odpowiednio wzmocnić miejsce mocowania lub zastosować takie środki, które zapewnią bezpieczne mocowanie okapu, z uwzględnieniem wytrzymałości stosowanych materiałów oraz masy okapu (podana na str. 2).



**Zestaw montażowy (wkręty i kołki) dołączony do wyposażenia może być używany wyłącznie na ścianach murowanych:** jeśli wystąpi konieczność zainstalowania okapu na ścianie wykonanej z innego materiału, rozważyć inne systemy mocujące, biorąc pod uwagę wytrzymałość ściany i masę okapu (wskazaną na str. 2).

## Faza **C1** str. 5

**Tylko dla wersji z odprowadzeniem na zewnątrz (zasysanie):** jeżeli zmierzona wysokość (**H1**) wiązała się z taką koniecznością, można zainstalować okap przy użyciu samego wysięgnika (**T1**) i komina (**G**).

- Elementy wspornikowe przedłużki (**SP**) zamocować do wysięgnika (**T1**) przy użyciu 8 wkrętów samowiercących (**V4**), wykorzystując wykonane otwory (Rys. ①)
- Zaznaczyć na suficie 4 punkty pod nawiercenie otworów (pokazane także na str. 3), wywiercić otwory (Rys. ②) włożyć 4 kołki rozprężne  $\varnothing$  8mm i przymocować elementy wspornika przedłużki (**SP**) do sufitu, używając odpowiednich śrub (**V1**) (Rys. ③).



W przypadku sufitów podwieszanych elementy wspornikowe przedłużki (**SP**) należy zawsze mocować do sufitu podwieszanego: należy wykonać na nim odpowiednie wzmocnienia lub zastosować takie środki, które zapewnią bezpieczne mocowanie okapu, z uwzględnieniem wytrzymałości stosowanych materiałów oraz masy okapu (podana na str. 2).



**Zestaw montażowy (wkręty i kołki) dołączony do wyposażenia może być używany wyłącznie na ścianach murowanych:** jeśli wystąpi konieczność zainstalowania osłony na ścianie wykonanej z innego materiału, rozważyć inne systemy mocujące, biorąc pod uwagę wytrzymałość ściany i masę okapu (wskazaną na str.2).

## OKAP W WERSJI Z ZEWNĘTRZNYM USUWIANIEM (WYCIĄGOWY)

- W razie potrzeby można zainstalować zawór zwrotny (**M**) (Faza **D** str. 5); w tym celu zdjąć złączkę (**ERM**), jeśli występuje, (Rys. ①), zamontować zawór zwrotny (**M**) zgodnie z przykładem na rysunkach (Rys. ② - ③ - ④ - ⑤) i z powrotem zamontować zdjętą uprzednio złączkę (**ERM**) (Rys. ⑥).
- Określić optymalną długość rury giętkiej (zalecana) lub sztywnej, przez którą będą odprowadzane opary i podłączyć ją w odpowiedni sposób do złącza (Faza **E** str.5).

## OKAP W WERSJI Z RECYKULACJĄ WEWNĘTRZNĄ (FILTRUJĄCY)

- Należy sprawdzić, czy filtry na węgiel aktywny umieszczone są na okapie, w przeciwnym razie należy je założyć zgodnie z instrukcjami **Q** na str. 9.
- Jeśli zostały zainstalowane, zdjąć złączkę (**ERM**) i ewentualnie zawór zwrotny (**M**) zamontowane na złączce wylotu powietrza na okapie (przeprowadzić operację odwrotną do opisu przedstawionego w **D** str. 5).

## MONTAŻ NASUFITOWY → Fazy **F** - **G1** - **H** - **I** - **L**

## MONTAŻ NASUFITOWY NA SUFICIE PODWIESZANYM → Fazy **F** - **G2** - **H** - **I** - **L**

## MONTAŻ NASUFITOWY BEZ PRZEDŁUŻKI (H) I WYSIĘGNIKA (T) → Fazy **M** - **N**

### Faza **F** str. 6

- Włożyć przedłużkę (**H**) do komina (**G**) i połączyć je mocno ze sobą przy pomocy papierowej taśmy klejącej.
- W przypadku wersji z wylotem zewnętrznym (zasysającym) można dodać przedłużenie (**H**) ze szczelinami ku dołowi, aby były niewidoczne, jeśli wymiary montażowe to umożliwiają.

### Faza **G1** str. 6 (tylko montaż nasufitowy BEZ sufitu podwieszanego)

- Podnieść zespół (**H+G**), tak aby dotknął sufitu (Rys. ①).
- Zamocować zespół (**H+G**) do wysięgnika (**T**) przy pomocy 4 wkrętów (**V3**), lecz nie dokręcać ich do końca (Rys. ②).

### Faza **G2** str. 6 (tylko montaż nasufitowy Z sufitem podwieszonym)

Zamocować elementy wspornikowe przedłużki (**SP**) do wysięgnika (**T**) używając 8 wkrętów samowiercących (**V4**), zwrócić uwagę, aby śruby zostały wkręcone w sufit podwieszany Rys. ①).

- Podnieść zespół (**H+G**), tak aby dotknął sufitu podwieszanego (Rys. ②).
- Zamocować zespół (**H+G**) do elementów wspornikowych przedłużki (**SP**) przy pomocy 4 wkrętów (**V3**), lecz nie dokręcać ich do końca (Rys. ③).

### Faza **H** str. 7

- Podnieść okap i dosunąć do wysięgnika zamocowanego już do sufitu (Rys. ①).
- Wsunąć 4 śruby metryczne (**V5**) wkręcone wstępnie do wysięgnika (**T1**) (Rys. ②A) w otwory w okapie; przesunąć lekko okap, a następnie mocno dokręcić 4 śruby metryczne (**V5**) (Rys. ②B).

### Faza **I** str. 7

- Zdjąć papierową taśmę klejącą, którą były prowizorycznie połączone komin (**G**) i przedłużka (**H**) (Rys. ①)
- Wyjąć 4 wkręty (**V3**), które mocowały przedłużkę (**H**) do wysięgnika (**T**) (Rys. ②A) lub, w przypadku sufitu podwieszanego, do elementów wspornikowych przedłużki (**SP**) (Rys. ②B) i przesunąć przedłużkę (**H**) w dół (Rys. ③). Odłożyć w bezpiecznym miejscu wyjęte wkręty (**V3**).
- Po opuszczeniu przedłużki (**H**) można wykonać podłączenie rur (**F**) do zewnętrznego wylotu spalin (w przypadku wersji z zasysaniem) (Rys. ④).
- Połączenia elektryczne można wykonać dopiero po odłączeniu zasilania elektrycznego.

### Faza **L** str. 7

- Po wykonaniu podłączenia elektrycznego i ewentualnie przyłącza do wylotu spalin, podnieść przedłużkę (**H**) (Rys. ①) i ponownie zamocować ją do wysięgnika (**T**) (Rys. ②A) lub, w przypadku sufitu podwieszanego, do elementów wspornikowych przedłużki (**SP**) (Rys. ②B) przy pomocy 4 wkrętów (**V3**).
- Mocno zamocować komin (**G**) do okapu, używając 2 wkrętów samowiercących (**V6**) (Rys. ③).

## MONTAŻ NASUFITOWY BEZ PRZEDŁUŻKI (H) I WYSIĘGNIKA (T)

### Faza **M** str. 8

- Mocno zamocować komin (**G**) do okapu, używając 2 wkrętów samowiercących (**V6**) (Rys. ①).

### Faza **N** str. 8

- Podnieść okap i dosunąć do wysięgnika (Rys. ①).
- Podłączyć rury do zewnętrznego wylotu spalin, podłączenie do instalacji elektrycznej można wykonać tylko po odłączeniu zasilania elektrycznego.
- Wsunąć 4 śruby metryczne (**V5**) wkręcone wstępnie do wysięgnika (**T1**) (Rys. ②A) w otwory w okapie; przesunąć lekko okap, a następnie mocno dokręcić 4 śruby metryczne (**V5**) (Rys. ②B).

## FUNKCJONOWANIE

### KIEDY WŁĄCZYĆ I WYŁĄCZYĆ OKAP?

Okap należy włączyć co najmniej jedną minutę przed rozpoczęciem gotowania; pomoże to przepływowi powietrza przetransportować dym i opary w kierunku powierzchni ssania. Po zakończeniu gotowania pozostawić działający okap do czasu całkowitego wyssania wszystkich oparów i zapachów; ewentualnie w wersjach z elektronicznym panelem przyciskowym można za pomocą funkcji timera ustawić automatyczne wyłączenia okapu po 15 minutach pracy.

### JAKĄ PRĘDKOŚĆ WYBRAĆ?





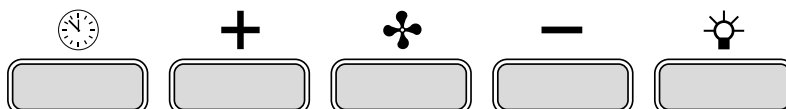

**Pierwszej** prędkości używa się do utrzymywania czystości powietrza przy niskim zużyciu energii, **druga** prędkość jest wykorzystywana w normalnych warunkach, **trzecia** prędkość jest wykorzystywana w obecności silnych zapachów i oparów.

### KIEDY OCZYŚCIĆ LUB WYMIENIĆ FILTRY?

Okap jest wyposażony w dwa różne typy filtrów: metalowe (zmywalne) i węglowe (niezmywalne). Pierwsze należy czyścić co 30 godzin użytkowania (w wersji z elektronicznym panelem przyciskowym ciągle czerwone światło  sygnalizuje konieczność czyszczenia), drugie należy wymieniać około co 3-4 miesiące, w zależności od intensywności użycia okapu. Dodatkowe informacje podano w rozdz. "Konserwacja" na str. 53.

## KORZYSTANIE Z ELEKTRONICZNEGO PANELU PRZYCISKOWEGO



	<b>Timer/Alarm filtrów</b> Przy działającym silniku z jakąkolwiek prędkością po wciśnięciu przycisku włącza się <b>Timer</b> ; taka funkcja oznacza <b>automatyczne wyłączenie okapu po 15 minutach działania</b> . Aktywacja funkcji wskazywana jest <b>CZERWONYM migającym światłem</b> . Nawet, gdy funkcja Timer jest aktywna, okap może być wyłączony przez użytkownika w każdej chwili przez wciśnięcie przycisku  - funkcja zostanie automatycznie wyłączona i zgaśnie CZERWONE światło. Gdy zmieni się prędkość przy aktywnej funkcji Timer, zostanie ona automatycznie odłączona. <b>Zaświecenie się ciągłego CZERWONEGO światła wskazuje alarm filtra przeciwłuszczowego; alarm ten ostrzega, że nadszedł czas, aby umyć metalowe filtry przeciwłuszczowe (alarm się włącza po około 30 godzinach pracy)</b> . Po wyczyszczeniu filtrów, aby wyłączyć alarm i wyzerować liczniki, przytrzymać przycisk przez 3 sekundy.  Aby wymontować i zamontować metalowe filtry przeciwłuszczowe, patrz instrukcje na rysunku <b>P</b> na str. 9.
	<b>Przycisk trybu (ON/OFF)</b> Po wciśnięciu przycisku włącza się (lub wyłącza) silnik okapu; uruchamia się na ostatniej prędkości wybranej przed poprzednim wyłączeniem (żądana funkcja prędkości). Chcąc użyć innej prędkości, należy ją ustawić przyciskami + i -.
	<b>Przycisk +</b> Wciskając przycisk, zwiększa się prędkość silnika. Prędkość 1, 2 i 3 jest wskazana przez liczbę zapalonych LED z wyjątkiem LED światła i LED timer. W wersjach na 4 prędkości, przycisk + ma światło migające; 4 prędkość lub prędkość intensywna działa działa na czas i po około 7 minutach silnik automatycznie przechodzi na 3 prędkość.
	<b>Przycisk -</b> Wciskając przycisk, zmniejsza się prędkość silnika. Prędkość 1, 2 i 3 jest wskazana przez liczbę zapalonych LED z wyjątkiem LED światła i LED timer.
	<b>Przycisk światła</b> ON: światło włączone (przycisk jest podświetlony) OFF: światło wyłączone

## OŚWIETLENIE

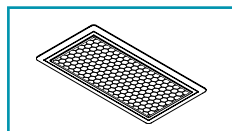

Okap wyposażony jest w oświetlenie typu światelka LED o wysokiej wydajności, niskim zużyciu energii i długim okresie eksploatacji w warunkach normalnego użytkowania.

W razie potrzeby wymiany żarówki LED, postępować zgodnie z rysunkiem **R** ze str. 9.

## KONSERWACJA



**Przed przystąpieniem do czyszczenia lub konserwacji, odłączyć urządzenie wyjmując wtyczkę lub głównym wyłącznikiem.**

Regularna konserwacja gwarantuje prawidłowe funkcjonowanie i doskonałe wyniki w czasie.

Należy bardzo uważać na metalowe filtry przeciwtłuszczowe oraz filtry na węgiel aktywny; częste czyszczenie filtrów i ich opraw zapewni, że na okapie nie odłoży się tłuszcz groźny ze względu na ryzyko pożaru.

### CZYSZCZENIE NA ZEWNĄTRZ

**Przynajmniej co 15 dni** należy oczyścić zewnętrzne powierzchnie okapu, aby oleiste lub tłuste substancje nie uszkodziły stalowych powierzchni. Czyszczenie okapu wykonanego z materiału odpornego na ślady odcisków (fasteel), powinno być wykonywane tylko z łagodnym mydłem za pomocą miękkiej szmatki. czyszczenie zakończyć dokładnym wypłukaniem i wysuszeniem za pomocą miękkiej ściereczki.



**Aby wilgoć nie dostała się do części elektronicznych, nie należy używać zbyt dużej ilości wody w pobliżu paneli przyciskowych i urządzeń oświetleniowych. Nie należy stosować środków ściernych, żrących i kwasów ani szorstkich ściereczek; bezpośrednią konsekwencją nieprzestrzegania tych instrukcji będą nieodwracalne pogorszenie stanu powierzchni okapu.**

Producent uchyla się od wszelkiej odpowiedzialności w razie braku zastosowania się do takich zaleceń.



aby ułatwić czyszczenie panelu zasysania obwodowego można go całkowicie zdjąć (patrz instrukcje **O** na str. 9).

### CZYSZCZENIE CZĘŚCI WEWNĘTRZNYCH



Zabrania się czyszczenia elektrycznych części lub części silnika w okapie, stosując ciecze lub rozpuszczalniki.

**Nie używać produktów z substancjami ściernymi.**

**Wszystkie czynności wykonać po zapobiegawczym uprzednim odłączeniu urządzenia do sieci elektrycznej.**

### METALOWE FILTRY PRZECIWTŁUSZCZOWE

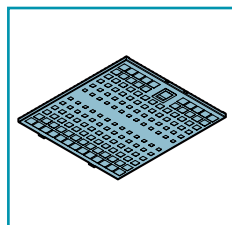

Metalowe filtry przeciwtłuszczowe mają funkcję zatrzymywania zawieszonych cząsteczek tłuszczu; osadzają się one na filtrach, stymulują powstawanie ewentualnie powstałych podczas gotowania filtrów, wytwarzając nieprzyjemne zapachy i zakłócając przepływ powietrza przez zmniejszenie wydajności zasysania okapu.

Z tego powodu zaleca się, aby **często** myć metalowe filtry (**przynajmniej co miesiąc**), pozostawiając je do namoczenia przez około 1 godzinę we wrzącej wodzie i płynie do mycia naczyń i gnąc ich. Nie należy używać korodujących środków czyszczących, kwasowych ani zasadowych. Dokładnie wypłukać i przed ponownym montażem poczekać, aż do ich całkowitego wyschnięcia. Mycie w zmywarce do naczyń jest dozwolone, ale może doprowadzić do powstania zaczerwienień na materiale filtrów: aby zmniejszyć siłę tego problemu, korzystaj z programów o niskich temperaturach (maks. 55°C).



aby wyjąć metalowe filtry przeciwtłuszczowe, otworzyć obwodowy panel zasysający (patrz instrukcje **O** na str. 9) a następnie użyć uchwyty (patrz instrukcje **P** na str. 9). aby je włożyć, wykonać czynności w odwrotnej kolejności.

### FILTRY Z WĘGLEM AKTYWNYM

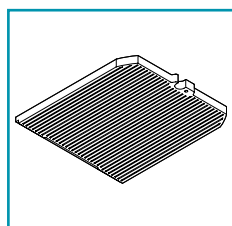

Funkcją filtrów węglowych jest przechwycenie zapachów ze strumienia powietrza, który przez nie przepływa; powietrze oczyszczone przepływem przez filtry jest ponownie kierowane do kuchni.

Filtrów na węgiel aktywny **nie można myć** i należy je wymienić średnio co **3-4 miesiące** (zależnie od użycia).

Filtry węglowe należy usuwać zgodnie z przepisami obowiązującymi w danym kraju.



aby wymienić filtry węglowe należy otworzyć obwodowy panel zasysania (patrz instrukcje **O** na str. 9), wyjąć metalowe filtry przeciwtłuszczowe (patrz instrukcje **P** na str. 9) i wykonać instrukcje **Q** na str. 9.



### LIKWIDACJA PO ZAKOŃCZENIU OKRESU TRWAŁOŚCI

ten symbol na produktach i/lub dokumentach towarzyszących oznacza, że zużytych produktów elektrycznych i elektronicznych nie należy łączyć z odpadami z gospodarstw domowych. celem prawidłowego przetwarzania, odzysku i recyklingu, prosimy oddawać takie produkty do wyznaczonych punktów zbiórki, gdzie zostaną przyjęte bezpłatnie. ewentualnie, w niektórych krajach można zwrócić tego rodzaju wyroby lokalnemu sprzedawcy, kupując nowy podobny produkt równoważny. prawidłowa utylizacja niniejszego produktu pomoże zachować cenne zasoby i uniknąć negatywnego wpływu na zdrowie ludzi i środowisko, które może być spowodowane przez niewłaściwe usuwanie odpadów. prosimy o skontaktowanie się z władzami lokalnymi, aby uzyskać więcej informacji o najbliższym punkcie selektywnej zbiórki. mogą zostać zastosowane kary za niewłaściwe postępowanie z odpadami, zgodnie z ustawodawstwem krajowym.

#### INFORMACJE DOTYCZĄCE LIKWIDACJI W KRAJACH UNII EUROPEJSKIEJ

dyrektywa ue w sprawie urządzeń weee została wdrożona przez każdy kraj w różny sposób, dlatego celem zlikwidowania tego urządzenia należy się skontaktować z lokalnymi władzami lub sprzedawcą, którzy udzielą informacji o prawidłowym sposobie likwidacji.

#### INFORMACJE O LIKWIDACJI ODPADÓW W KRAJACH POZA UNIĄ EUROPEJSKĄ.

taki symbol jest ważny tylko w unii europejskiej; jeśli chce się zlikwidować ten produkt w innych krajach, proponujemy skontaktować się z władzami lokalnymi lub sprzedawcą w celu uzyskania informacji o prawidłowym sposobie postępowania.



# INSTRUÇÕES DE SEGURANÇA E ADVERTÊNCIAS

## ADVERTÊNCIAS PARA O INSTALADOR

### SEGURANÇA TÉCNICA



O trabalho de instalação deve ser efetuado por instaladores competentes e qualificados segundo as indicações do presente manual segundo as normas em vigor.

- Antes de instalar a coifa é necessário controlar a integridade e a funcionalidade de todas suas partes e, em caso de anomalias, não efetuar a instalação e contactar o Revendedor.
- Se não foi identificado um defeito estético, a coifa **NÃO** deve ser instalada; colocá-la em sua embalagem original e contactar o revendedor. Não serão aceitas reclamações por defeitos estéticos após a instalação da coifa.
- Durante a instalação, utilizar sempre os equipamentos pessoais de proteção (por exemplo: calçados de prevenção de acidentes) e adotar comportamentos prudentes e corretos.
- O kit de fixação (parafusos e buchas) fornecido com a coifa deve ser utilizado somente em paredes de alvenaria: se for necessário instalar a coifa em paredes de material diverso, avaliar outros sistemas de fixação considerando a resistência do muro e o peso da coifa (indicado na pág. 2).
- Considerar que a instalação com sistemas de fixação diversos daqueles que foram fornecidos ou não em conformidade pode comportar riscos elétricos ou de vedação mecânica.
- Não modificar a estrutura elétrica, mecânica e funcional da aparelhagem.
- Não instalar a coifa em ambientes externos e não expô-la aos agentes atmosféricos (chuva, vento, etc.).

### SEGURANÇA ELÉTRICA



O sistema elétrico ao qual será conectada a coifa deve estar em conformidade com as normas em vigor e obrigatoriamente munido de ligação à terra segundo as normas de segurança do país de uso; além disso, deve estar também em conformidade com as normativas europeias referentes a antistúrbios rádio.

- Verificar se a tensão de rede corresponde àquela apresentada pela placa colocada dentro da coifa.
- A ficha utilizada para a ligação elétrica deve ser facilmente alcançada com a aparelhagem instalada: se isto não for possível, instalar um interruptor geral para desconectar a coifa quando necessário em local acessível.
- Toda modificação efetuada no sistema elétrico necessária para instalar a coifa deve ser efetuada somente por um electricista qualificado.
- O comprimento máximo do parafuso de fixação da chaminé (fornecido pelo fabricante) é de 13 mm. O uso de parafusos não em conformidade com estas indicações pode apresentar riscos elétricos.
- É perigoso modificar ou tentar modificar as características deste aparelho. Em caso de mau funcionamento do aparelho, não tentar resolver o problema mas contactar o Revendedor ou um Centro de Assistência Autorizado para o conserto.
- Durante a instalação da coifa, desconectar o aparelho retirando a ficha ou atuando no interruptor geral.

### SEGURANÇA DESCARGA DE FUMOS

- Não conectar o aparelho em condutos de descarga de fumos produzidos pela combustão (caldeiras, lareiras, etc.)
- Antes da instalação da coifa, certificar-se de que sejam respeitadas todas as normativas em vigor sobre a descarga do ar para o lado de fora.

## ADVERTÊNCIAS PARA O UTILIZADOR

### ADVERTÊNCIAS GERAIS



Estas advertências foram redigidas para a própria segurança e para a segurança das outras pessoas. Solicitamos a leitura atenta deste manual de instruções em todas as suas partes antes de instalar e utilizar o aparelho ou de efetuar operações de limpeza no mesmo.

- O Fabricante não se responsabiliza por eventuais danos causados direta ou indiretamente a pessoas, animais e bens materiais decorrentes da inobservância às indicações sobre a segurança descritas neste manual.
- É muito importante que este manual de instruções seja conservado com a aparelhagem para consultas futuras. Se o aparelho tiver que ser vendido ou transferido para uma outra pessoa, certificar-se de que o manual seja fornecido com ele a fim de que o novo utilizador possa ser informado sobre o funcionamento da coifa e sobre as respetivas advertências.
- O trabalho de instalação deve ser efetuado por instaladores competentes e qualificados segundo as indicações do presente manual segundo as normas em vigor.
- Se o cabo de alimentação ou outros componentes estiverem danificados, a coifa não deve ser utilizada. Desconectar a coifa da alimentação elétrica e contactar o Revendedor ou um Centro de Assistência Técnica Autorizado para o conserto. Exigir peças originais de reposição. **Não tentar efetuar consertos e substituições: as intervenções efetuadas por pessoas não competentes e qualificadas podem provocar danos, inclusive muito graves, a pessoas e ou bens materiais não cobertos pela garantia do fabricante.**
- Não modificar a estrutura elétrica, mecânica e funcional da aparelhagem. Toda modificação efetuada no sistema elétrico necessária para instalar a coifa deve ser efetuada somente por um electricista qualificado.

### DESTINO DE USO

- O aparelho é destino exclusivamente para a aspiração de fumos gerados pelo cozimento de alimentos em cozinhas domésticas, não profissionais: qualquer outro tipo de uso, diverso do emprego indicado, pode provocar danos a pessoas, bens materiais e animais domésticos, eximindo o Fabricante de qualquer tipo de responsabilidade.
- O aparelho não pode ser utilizado por crianças com idade inferior a 8 anos e por pessoas com capacidades físicas, sensoriais ou mentais, ou sem experiência ou conhecimento necessário, exceto se forem supervisionadas ou se receberam instruções referentes ao uso seguro do aparelho e compreenderam os perigos inerentes ao próprio emprego. As crianças não devem brincar com o aparelho. A limpeza e a manutenção destinada a ser efetuada pelo utilizador não deve ser efetuada por crianças sem supervisão.

### ADVERTÊNCIAS PARA O USO E A LIMPEZA

- Antes de proceder com qualquer operação de limpeza ou de manutenção, desconectar o aparelho removendo a ficha ou atuando no interruptor geral.



- Não utilizar a coifa com as mãos molhadas ou descalços.
- Quando o aparelho não for utilizado, controlar sempre se todas as partes elétricas (luzes, aspirador) estão apagadas.
- O peso máximo total de eventuais objetos posicionados ou pendurados (quando previsto) na coifa não deve superar 1,5 kg.
- Controlas as fritadeiras durante o uso: o óleo sobreaquecido pode inflamar-se.
- Não acender chamas abertas sob a coifa.
- Não preparar alimentos com chamas sob a coifa.
- Nunca utilizar a coifa sem os filtros metálicos antigordura pois, neste caso, a gordura e a sujeira depositam-se no aparelho, comprometendo o seu funcionamento.
- As partes acessíveis da coifa podem aquecer se utilizadas juntamente com aparelhos de cozimento.
- Não efetuar operações de limpeza quando as partes da coifa estiverem quentes.
- Se a limpeza não for efetuada segundo as modalidades e os produtos indicados no presente manual, é possível ocorrer um risco de incêndio.
- Desconectar o interruptor geral quando o aparelho não for utilizado por períodos prolongados.



No caso de utilização simultânea de outros equipamentos (caldeiras, estufas, lareiras, etc) alimentados a gás ou com outros combustíveis, providenciar uma ventilação adequada do local no qual ocorre a aspiração do fumos, segundo as normas vigentes.

#### ADVERTÊNCIAS EM CASO DE MAU FUNCIONAMENTO

- **Se o cabo de alimentação ou outros componentes estiverem danificados, a coifa não deve ser utilizada.** Desconectar a coifa da alimentação elétrica e contactar o Revendedor ou um Centro de Assistência Técnica Autorizado para o conserto. Exigir peças originais de reposição. **Não tentar efetuar consertos e substituições: as intervenções efetuadas por pessoas não competentes e qualificadas podem provocar danos, inclusive muito graves, a pessoas e ou bens materiais não cobertos pela garantia do fabricante.**

A empresa reserva-se o direito de efetuar modificações nas aparelhagens a qualquer momento e sem prévio aviso. A impressão, tradução e reprodução, mesmo parcial, deste manual são vinculadas à autorização do fabricante.

As informações técnicas, representações gráficas e as especificações presentes neste manual são meramente indicativas e não devem ser divulgadas.

O idioma original do manual é o italiano e o fabricante não se responsabiliza por erros de transcrição ou tradução.

## INSTALAÇÃO (parte reservada somente a pessoal qualificado para a montagem da coifa)



Antes de efetuar a instalação da coifa, ler atentamente o cap. "Instruções de segurança e advertências" na pág. 54.

### CARACTERÍSTICAS TÉCNICAS

Os dados técnicos do aparelho estão indicados nas placas posicionadas dentro da coifa.

### POSICIONAMENTO

**A distância mínima entre a parte mais alta da aparelhagem para o cozimento e a parte mais baixa da coifa está indicada na fig. A, pág. 4.**

Geralmente, quando a coifa de cozinha é instalada sobre um equipamento a gás, essa distância deve ser de, pelo menos, 65 cm (25,6"). No entanto, de acordo com uma interpretação da norma EN60335-2-31 de 11-07-2002 efetuada por TC61 (sub-clause 7.12.1 meeting 15 agenda item 10.11), a distância mínima entre plano de cocção e a parte inferior da coifa pode ser reduzida ao valor indicado.

Se as instruções do plano de cocção a gás especificarem uma distância maior, será necessário considerá-las.

Não instalar a coifa em ambientes externos e não expô-la aos agentes atmosféricos (chuva, vento, etc.).

### LIGAÇÃO ELÉTRICA (parte reservada somente ao pessoal qualificado para a ligação)



**Antes de efetuar qualquer operação na coifa, desconectar o aparelho da rede elétrica.**

**Assegurar-se de que não sejam desconectados ou cortados fios elétricos na parte interna da coifa; se ocorrer esse tipo de situação, contactar o centro de assistência mais próximo. Para a ligação elétrica, contactar o pessoal qualificado.**

**A conexão deve ser feita em conformidade com as disposições da lei em vigor.**

Antes de conectar o aparelho à rede elétrica, verificar se:

- a tensão de rede corresponde àquela apresentada pela placa colocada dentro da coifa;
- o sistema elétrico está em conformidade com as normas em vigor e se pode suportar a carga do aparelho (consultar a placa das características técnicas posicionada no interior da coifa);
- a ficha e o cabo, depois de conectados, entram em contacto com partes quentes, com temperaturas superiores a 70°C
- o sistema de alimentação está provido de ligação à terra eficaz, em conformidade com as normas vigentes;
- a ficha utilizada para a ligação é alcançada facilmente com a aparelhagem instalada.

Alguns tipos de aparelhos podem ser dotados de cabo sem ficha; neste caso, a ficha a utilizar deve ser de tipo "normalizado" considerando que o fio amarelo-verde deve ser utilizado para a instalação à terra, o fio azul deve ser utilizado para o neutro e o fio marrom deve ser utilizado para a fase. Montar no cabo de alimentação uma ficha adequada para a carga e conectá-la a uma tomada de segurança adequada.

Se um aparelho fixo não estiver provido de cabo de alimentação e ficha, ou outro dispositivo que assegure a desconexão da rede elétrica, com uma distância de abertura dos contactos que permita a desconexão completa nas condições da categoria de sobretensão III, estes dispositivos de desconexão devem estar previstos na rede de alimentação, em conformidade com as regras de instalação.

O cabo de terra amarelo/verde não deve ser interrompido pelo interruptor.

O fabricante declina qualquer responsabilidade se as normas de segurança não forem respeitadas.

## DESCARGA DE FUMOS (parte reservada somente a pessoal qualificado para a montagem da coifa)

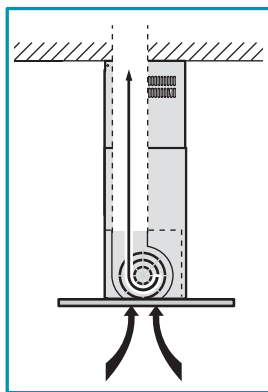

### COIFA DE VERSÃO COM EVACUAÇÃO EXTERNA (ASPIRANTE)

Nessa versão, os fumos e os vapores da cozinha são direcionados para o exterior através de um tubo de descarga. A ligação de saída de ar, saliente na parte superior da coifa, deve ser conectada com um tubo que conduz os fumos e os vapores para uma saída externa.

**Não conectar o aparelho a condutos de descarga de fumos produzidos pela combustão (por exemplo: caldeiras, chaminés, etc.) e respeitar obrigatoriamente as normas em vigor sobre a descarga do ar no lado externo.**

O tubo de saída de fumos deve haver:

- um diâmetro não inferior ao diâmetro da coifa;
- uma leve inclinação para baixo (queda) nos traçados horizontais para evitar que, em caso de condensação, esta saia pelo exaustor;
- o número mínimo indispensável de curvas;
- comprimento mínimo indispensável (tubagens longas e com curvas diversas podem reduzir a capacidade de aspiração da coifa e originar vibrações da válvula de não retorno).

Se o tubo de saída de fumos passar por ambientes frios como o sótão, por exemplo, é possível que ocorra a formação de água de condensação devido às diferenças de temperatura. Neste caso, é necessário isolar a tubagem.

Em coifas dotadas de motor 800 m<sup>3</sup>/h será fornecida uma válvula de não retorno cuja função é impedir a troca de ar com o ambiente externo quando a coifa não estiver em função: para a montagem, consultar as instruções **D** na pág. 5.

**Quando a coifa de cozinha for utilizada contemporaneamente com outros aparelhos que utilizem gás ou outros combustíveis, o local deve dispor de ventilação suficiente, segundo as normas em vigor.**



Nesta versão, devem ser retirados os filtros com carvão ativado; para a remoção, consultar as instruções **Q** na pág. 9.

*Desvio para a Alemanha: quando a coifa de cozinha e os aparelhos alimentados com energia diferente daquela elétrica estão em funcionamento simultâneo, a pressão negativa no local não deverá superar os 4 Pa (4 x 10<sup>-5</sup> bar).*

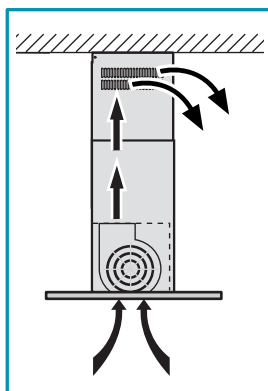

### COIFA NA VERSÃO RECIRCULAÇÃO INTERNA (FILTRANTE)

Nessa versão, o ar passa através dos filtros de carvão ativado para ser purificado e é reciclado no ambiente da cozinha.



Controlar se os filtros de carvão ativado estão montados na coifa e, em caso contrário, aplicá-los como indicado nas instruções descritas **Q** na pág. 9.

Se a coifa for predisposta na versão filtrante, a válvula de não retorno não deve ser montada: removê-la se estiver instalada na ligação de saída do ar do motor (efetuar a operação ao contrário do que foi indicado nas instruções **D** na pág. 5).

## INSTRUÇÕES DE MONTAGEM (parte reservada somente a pessoal qualificado para a montagem da coifa)



**A coifa Exploit com ilha tem a possibilidade de ser instalada em várias configurações.**

**As fases de montagem geral valem para todas as instalações; seguir, quando especificado, as fases correspondentes à instalação desejada.**

Fase **A** pág. 4

- Identificar a quota (**H**) do plano de cozimento ao teto; individualizar a altura desejada para o posicionamento da coifa e detetar a quota (**H1**) como indicado na Fig. ①.

Fase **B** pág. 4

- Remover do conjunto treliça (**T+T1**) os 8 parafusos (**V2**) e conservá-los (Fig. ①).

**INSTALAÇÃO NO TETO COM/SEM REVESTIMENTO NO TETO** → Fase **C** pág. 5

**INSTALAÇÃO NO TETO SEM EXTENSÃO (H) E TRELIÇA (T)** → Fase **C1** pág. 5

Fase **C** pág. 5

- Fazer com que as duas partes da treliça (**T**) e (**T1**) deslizem até obter a altura (**H1**) anteriormente estabelecida (Fig. ①).
- Após configurar a altura (**H1**), reposicionar os 8 parafusos (**V2**) para bloquear novamente as duas partes da treliça (**T**) e (**T1**) (Fig. ②).
- Marcar no teto 4 pontos de perfuração (indicados também na pág. 3), perfurar (Fig. ③) inserir 4 buchas de expansão de  $\varnothing$  8 mm e fixar a treliça (**T+T1**) no teto com os respetivos parafusos (**V1**) (Fig. ④).



Em caso de revestimento do teto, a treliça (**T+T1**) deve ser fixada sempre no revestimento de alvenaria do teto: se isto não for possível, e se for necessário instalar diretamente no revestimento do teto, é necessário predispor a instalação com reforços ou outras soluções que possam garantir a fixação segura da coifa, considerando também a resistência dos materiais utilizados e o peso da coifa (indicado na pág. 2).



**IO kit de fixação (parafusos e buchas) fornecido com a coifa deve ser utilizado somente em paredes de alvenaria:** se for necessário instalar a coifa em paredes de material diverso, avaliar outros sistemas de fixação considerando a resistência do muro e o peso da coifa (indicado na pág. 2).

## Fase **C1** pág. 5

**Somente para versão com evacuação externa (aspirante):** se a altura (**H1**) identificada requisitar, é possível instalar a coifa usando somente a treliça (**T1**) e a chaminé (**G**).

- Fixar os elementos de suporte da extensão (**SP**) à treliça (**T1**) mediante os 8 parafusos autorroscantes (**V4**) utilizando a perfuração existente (Fig. ①).
- Marcar no teto 4 pontos de perfuração (indicados também na pág. 3), perfurar (Fig. ②) inserir 4 buchas de expansão de  $\varnothing$  8 mm e fixar os elementos de suporte da extensão (**SP**) no teto com os respectivos parafusos (**V1**) (Fig. ③).



Em caso de revestimento do teto, os elementos de suporte da extensão (**SP**) devem ser sempre fixados no revestimento: este último deve ser predisposto com reforços ou outras soluções idóneas que possam garantir a fixação segura da coifa considerando a resistência dos materiais utilizados e o peso da coifa (indicado na pág. 2).



**IO kit de fixação (parafusos e buchas) fornecido com a coifa deve ser utilizado somente em paredes de alvenaria:** se for necessário instalar a coifa em paredes de material diverso, avaliar outros sistemas de fixação considerando a resistência do muro e o peso da coifa (indicado na pág. 2).

### COIFA DE VERSÃO COM EVACUAÇÃO EXTERNA (ASPIRANTE)

- Se desejar, instalar a válvula de não retorno (**M**) (Fase **D** pág. 5); remover, se houver, a ligação (**ERM**) (Fig. ①), instalar a válvula de não retorno (**M**) como indicado nas figuras (Fig. ② - ③ - ④ - ⑤) e, a seguir, montar novamente a ligação (**ERM**) removida anteriormente (Fig. ⑥).
- Individualizar o comprimento ideal do tubo flexível (aconselhado) ou rígido para a evacuação de fumos e conectá-lo de modo adequado à ligação (Fase **E** pág. 5).

### COIFA NA VERSÃO RECIRCULAÇÃO INTERNA (FILTRANTE)

- Controlar se os filtros de carvão ativado estão montados na coifa e, em caso contrário, instalá-los como indicado nas instruções descritas **Q** na pág. 9.
- Se estiverem instalados, remover a ligação (**ERM**) e a válvula de não retorno (**M**) montados na ligação de saída do ar da coifa (efetuar a operação contrária do que foi indicado nestas instruções **D** pág. 5).

### INSTALAÇÃO NO TETO → Fases **F** - **G1** - **H** - **I** - **L**

### INSTALAÇÃO NO TETO COM REVESTIMENTO DO TETO → Fases **F** - **G2** - **H** - **I** - **L**

### INSTALAÇÃO NO TETO SEM EXTENSÃO (H) E TRELIÇA (T) → Fases **M** - **N**

#### Fase **F** pág. 6

- Inserir a extensão (**H**) na chaminé (**G**) e bloqueá-las com fita adesiva.
- Em caso de versão com evacuação externa (aspirante) é possível inserir a extensão (**H**) com as aberturas para baixo para torná-las visível se as quotas de instalação assim permitirem.

#### Fase **G1** pág. 6 (somente para instalações no teto SEM revestimento no teto)

- Levantar o conjunto (**H+G**) até tocar o teto (Fig. ①).
- Fixar o conjunto (**H+G**) na treliça (**T**) com 4 parafusos (**V3**) sem apertá-los (Fig. ②).

#### Fase **G2** pág. 6 (somente para instalações no teto COM revestimento no teto)

Fixar os elementos de suporte da extensão (**SP**) à treliça (**T**) com os 8 parafusos autorroscantes (**V4**) prestando atenção para que esteja apoiado ao revestimento do teto, Fig. ①).

- Levantar o conjunto (**H+G**) até tocar o revestimento do teto (Fig. ②).
- Fixar o conjunto (**H+G**) aos elementos de suporte da extensão (**SP**) com 4 parafusos (**V3**) sem apertá-los (Fig. ③).

#### Fase **H** pág. 7

- Levantar a coifa aproximando-a à treliça já fixada no teto (Fig. ①).
- Centralizar os 4 parafusos métricos (**V5**) pré-aparafusados à treliça (**T1**) (Fig. ②A) nos orifícios presentes na coifa, transladar esta última lateralmente e apertar de modo definitivo os 4 parafusos métricos (**V5**) (Fig. ②B).

#### Fase **I** pág. 7

- Retirar a fita adesiva que mantinha unidas provisoriamente a chaminé (**G**) e a extensão (**H**) (Fig. ①).
- Remover os 4 parafusos (**V3**) que fixam a extensão (**H**) à treliça (**T**) (Fig. ②A) ou, em caso de revestimento do teto, aos elementos de suporte da extensão (**SP**) (Fig. ②B) e fazer a extensão (**H**) deslizar para baixo (Fig. ③). Conservar os parafusos (**V3**) removidos.
- Abaixar a extensão (**H**) para efetuar a ligação da tubagem (**F**) à evacuação de fumos (em caso de versão aspirante) (Fig. ④).
- Efetue a ligação elétrica somente depois de ter desconectado a respectiva alimentação.

#### Fase **L** pág. 7

- Após terminar a ligação elétrica e a conexão de fumos, levantar a extensão (**H**) (Fig. ①) e fixá-la novamente à treliça (**T**) (Fig. ②A) ou, em caso de revestimento do teto, aos elementos de suporte da extensão (**SP**) (Fig. ②B) através dos 4 parafusos (**V3**).
- Bloquear a chaminé (**G**) à coifa através dos 2 parafusos autorroscantes (**V6**) (Fig. ③).

### INSTALAÇÃO NO TETO SEM EXTENSÃO (H) E TRELIÇA (T)

#### Fase **M** pág. 8

- Bloquear a chaminé (**G**) à coifa através dos 2 parafusos autorroscantes (**V6**) (Fig. ①).

#### Fase **N** pág. 8

- Levantar a coifa aproximando-a à treliça (Fig. ①).
- Efetuar a conexão da tubagem à evacuação de fumos e a ligação elétrica sendo que esta última deve ser realizada somente após desconectar a alimentação da rede elétrica.
- Centralizar os 4 parafusos métricos (**V5**) pré-aparafusados à treliça (**T1**) (Fig. ②A) nos orifícios presentes na coifa, transladar esta última lateralmente e apertar de modo definitivo os 4 parafusos métricos (**V5**) (Fig. ②B).

## FUNCIONAMENTO

### QUANDO LIGAR E DESLIGAR A COIFA?

Ligar a coifa pelo menos um minuto antes de iniciar a cozinhar: isto favorece o fluxo de ar para direcionar fumos e vapores para a superfície de aspiração. No final do cozimento, deixar em função a coifa até que todos os vapores e odores sejam completamente aspirados: nas versões com botoeira eletrónica, através da função Temporizador, é possível configurar o desligamento automático da coifa após 15 minutos de funcionamento.

### QUE VELOCIDADE ESCOLHER?





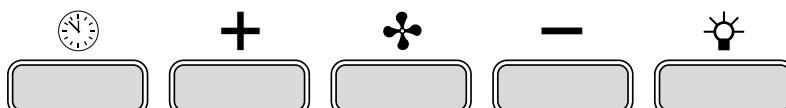

A **primeira** velocidade utiliza-se para manter o ar limpo com baixos consumos de energia elétrica, a **segunda** velocidade utiliza-se em condições normais e a **terceira** velocidade utiliza-se em presença de odores e vapores.

### QUANDO LAVAR OU TROCAR OS FILTROS?

A coifa possui dois tipos diversos de filtros: os filtros metálicos (que podem ser lavados) e aqueles de carvão ativo (não laváveis). Os primeiros devem ser limpos a cada 30 horas de uso (na versão com botoeira eletrónica, a luz vermelha acesa de modo fixo  indica que é necessário lavá-los) e os segundos devem ser substituídos a cada 3 ou 4 meses, em função do uso da coifa. Para obter ulteriores informações, consultar o cap. "Manutenção" na pág. 59.

## UTILIZAÇÃO DA BOTOEIRA ELETRÓNICA



	<b>Temporização/Alarme dos filtros</b> Este botão, com o motor ativo em qualquer velocidade, ativa a função <b>Temporizador</b> : esta função determina <b>o desligamento automático da coifa após 15 minutos de funcionamento</b> . A ativação da função é sinalizada pela luz <b>VERMELHA intermitente</b> . Com a função Temporização ativa, a coifa pode ser desligada pelo usuário a qualquer momento pressionando a tecla  : a função é desativada automaticamente e apaga-se a luz VERMELHA. Se a velocidade for modificada com a função TEMPORIZADOR ativa, esta última será desativada automaticamente. O acendimento da luz <b>VERMELHA de modo fixo</b> sinaliza o <b>alarme filtro de gorduras</b> : este alarme avisa que é necessário lavar os filtros metálicos antigordura (o alarme ativa-se após cerca 30 horas de uso). Após a limpeza dos filtros, para desativar o alarme e para apagar os contadores, manter pressionada a tecla por 3 segundos.  Para a montagem e desmontagem dos filtros metálicos antigordura, consultar as instruções do desenho <b>P</b> na pág. 9.
	<b>Botão modalidade (ON/OFF)</b> Pressionar a tecla para ligar (ou desligar) o motor da coifa, que ativa-se na última velocidade selecionada antes do desligamento anterior (função com a velocidade desejada). Se desejar utilizar uma velocidade diversa, configurá-la utilizando as teclas + e -.
	<b>Botão +</b> Pressionando a tecla é aumentada a velocidade do motor. As velocidades 1, 2 e 3 são visualizadas pelo nº de LEDs acesos, exceto o LED luz e temporizador. Nas versões com 4 velocidades, a tecla + apresenta uma luz intermitente: a 4ª velocidade, ou intensiva, é temporizada e após 7 minutos, o motor passa automaticamente para a 3ª velocidade.
	<b>Botão -</b> Pressionando a tecla é reduzida a velocidade do motor. As velocidades 1, 2 e 3 são visualizadas pelo nº de LEDs acesos, exceto o LED luz e temporizador.
	<b>Botão luz</b> ON: luz apagada (botão iluminado) OFF: luz apagada

## ILUMINAÇÃO

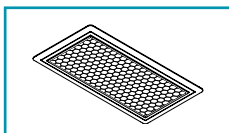

A coifa é provida de iluminação com lâmpadas a LED de alta eficiência, baixo consumo e duração muito elevada em condições de utilização normal.

Se for necessário substituir a lâmpada a LED, seguir as instruções ilustradas na figura **R** na pág. 9.

## MANUTENÇÃO



**Antes de proceder com qualquer operação de limpeza ou manutenção, desconectar o aparelho removendo a ficha ou atuando no interruptor geral.**

Uma manutenção constante garante um bom funcionamento e um bom rendimento no decorrer do tempo.

Atenção especial deve ser dedicada aos filtros metálicos antigordura e aos filtros de carvão ativado, efetivamente, a limpeza frequente dos filtros e dos seus suportes garante que na coifa não se acumulem gorduras que são perigosas porque podem provocar incêndio.

### LIMPEZA EXTERNA

É recomendável limpar as superfícies externas da coifa **a cada 15 dias, pelo menos** para evitar que as substâncias oleosas ou gordurosas possam danificar as superfícies em aço.

A limpeza da coifa, realizada em material com tratamento anti-impressão digital (Fasteel) deve ser efetuada somente com água e sabão neutro, utilizando um pano macio. Para terminar a limpeza, enxaguar cuidadosamente e secar com panos macios.



**Não utilizar muita água nas proximidades da botoeira e dos dispositivos de iluminação para evitar que a humidade atinja as partes eletrónicas.**

**Não utilizar detergentes que contêm substâncias abrasivas, ácidas ou corrosivas e panos com superfícies ásperas pois podem causar a deterioração irreversível da superfície da coifa.**

O fabricante declina qualquer responsabilidade no caso de inobservância destas instruções.



Para facilitar a limpeza do painel de aspiração perimétrica, é possível removê-lo completamente (consultar as instruções **O** na pág. 9).

### LIMPEZA DAS PARTES INTERNAS



É proibida a limpeza de partes elétricas, ou de partes relativas ao motor da coifa, com líquidos ou solventes.

**Não usar produtos que contêm abrasivos.**

**Realizar estas operações desconectando preventivamente o aparelho da rede elétrica.**

### FILTROS METÁLICOS ANTIGORDURA

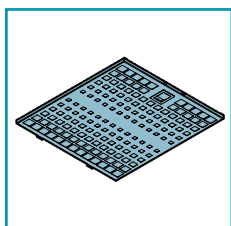

Os filtros metálicos antigordura têm a função de reter as partículas de gordura em suspensão: estas últimas, depositadas nos filtros, alimentam as eventuais chamas soltas durante o cozimento, gerando odores poucos agradáveis e comprometendo a passagem do ar e reduzindo a capacidade de aspiração da coifa.

Por estes motivos, aconselha-se lavar **frequentemente** os filtros metálicos (**pelo menos uma vez por mês**) deixando-os de molho por aproximadamente 1 hora em água fervente e detergente para pratos, evitando dobras. Não utilizar detergentes corrosivos, ácidos ou alcalinos.

Enxagúá-los com atenção e aguardar que estejam bem secos antes de montá-los novamente.

É permitido lavar na máquina de lavar mas pode ocorrer manchas escuras no material dos filtros: para reduzir este inconveniente, utilizar lavagens com baixas temperaturas (55°C máx.).



Para extrair filtros metálicos antigordura, abrir o painel de aspiração perimétrica (consultar as instruções **O** na pág. 9) e atuar no puxador (consultar as instruções descritas **P** na pág. 9). Para a inserção, inverter a operação.

### FILTROS DE CARVÃO ATIVADO

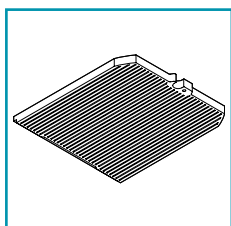

Os filtros de carvão ativado têm a função de reter os odores presentes no fluxo de ar: o ar depurado para as sucessivas passagens através dos filtros é inserida na cozinha.

Os filtros ao carvão ativo **não podem ser lavados** e devem ser substituídos mediamente a cada **3-4 meses** (dependendo da frequência de uso da coifa).

Eliminar os filtros de carvão ativado segundo as disposições em vigor no país de uso.



Para a substituição dos filtros de carvão ativado, abrir o painel de aspiração perimétrica (consultar as instruções **O** na pág. 9), remover os filtros metálicos antigordura (consultar as instruções **P** na pág. 9) e seguir as instruções **Q** na pág. 9.



### ELIMINAÇÃO NO FINAL DE VIDA ÚTIL DO APARELHO

Este símbolo presente nos produtos e ou documentos de acompanhamento significa que os produtos elétricos e eletrónicos não devem ser misturados aos detritos domésticos em geral. Para o tratamento, recuperação e reciclagem, destes aparelhos, deve-se levá-los em pontos de recolha específicos, onde serão recebidos gratuitamente. Como alternativa, em alguns países é possível restituir os produtos ao revendedor local adquirindo um novo produto, análogo equivalente. A eliminação correta deste produto contribui a salvar preciosas fontes e evitar potenciais efeitos negativos para a saúde humana e para o ambiente, que podem ser causados pela eliminação inadequada de detritos. Solicitamos contactar as autoridades para obter ulteriores detalhes sobre o ponto de eliminação de materiais mais próximo de sua residência. Podem ser aplicadas multas devido a eliminação incorreta destes detritos em conformidade com a legislação nacional.

#### INFORMAÇÕES SOBRE A ELIMINAÇÃO EM PAÍSES DA UNIÃO EUROPEIA

A diretiva comunitária sobre aparelhos RAEE foi recebida em modo diverso em cada nação. Portanto, para eliminar este aparelho, sugerimos contactar as autoridades locais ou o Revendedor para informações sobre o método correto de eliminação.

#### INFORMAÇÕES SOBRE A ELIMINAÇÃO DE DETRITOS EM PAÍSES NÃO PERTENCENTES À UNIÃO EUROPEIA

Este símbolo é válido somente na União Europeia: se desejar eliminar este produto em outros países, sugerimos contactar as autoridades locais ou o revendedor para solicitar o método correto de eliminação.

## ADVARSLER MØNTET PÅ INSTALLATØREN

### TEKNISK SIKKERHED



Installationen skal udføres af en kompetent og kvalificeret installatør i henhold til anvisningerne i denne vejledning og i overensstemmelse med de gældende bestemmelser.

- **Kontrollér, inden installation af emhætten, dens tilstand og at alle delene fungerer:** Hvis der bemærkes tegn på anomali må man ikke iværksætte installationen men forhandleren skal straks kontaktes.
- **Hvis der konstateres en skønhedsfejl skal emhætten IKKE monteres; den pakkes ned i den originale emballage og der tages kontakt til forhandleren. Efter installation af emhætten vil reklamation pga. æstetiske defekter ikke blive accepteret.**
- Anvend altid personlige værnemidler (f.eks. sikkerhedssko) under installationen og udvis en forsigtig og korrekt opførsel.
- **Fastgørelsessættet (skrue og bolte), der følger med emhætten, kan kun bruges på murede vægge:** , hvis det bliver nødvendigt at installere emhætten på væg af andet materiale, bør andre fastgørelsessystemer vurderes under hensyntagen til styrken af muren og vægten af emhætten (vist på side 2).
- Vær opmærksom på at installation med andre fæstesystemer end de medfølgende, eller systemer som ikke opfylder bestemmelserne, kan være årsag til risici omkring elektricitet eller mekanisk tæthed.
- Udfør aldrig ændringer på apparatets elektriske, mekaniske og funktionsrelaterede struktur.
- Installer aldrig emhætten i udendørsomgivelser og udsæt den ikke for vejrpåvirkninger (regn, vind, osv...)

### ELEKTRISK SIKKERHED



Det elektriske system, som emhætten sluttes til, skal opfylde forskrifterne og være udstyret med jordforbindelse i overensstemmelse med brugslandets sikkerhedsstandarder og skal desuden opfylde med de europæiske standarder om radiostøj.

- Kontroller, inden installation af emhætten, at netspændingen svarer til den, der er angivet på typeskiltet inde i emhætten.
- Det anvendte stik til den elektriske forbindelse skal være anbragt lettilgængeligt med installeret apparatur: Hvis dette ikke er muligt skal der installeres en hovedafbryder i et tilgængeligt punkt, til frakobling af emhætten ved behov herfor.
- Enhver ændring af det elektriske system, der måtte være nødvendig for at installere emhætten, skal udføres af en faglært elektriker.
- Den maksimale længde for kanalens fæsteskrue (leveres af fabrikanten) er på 13 mm. Anvendelse af skrue, som ikke er i overensstemmelse med disse anvisninger, kan medføre risici af elektrisk art.
- Det er farligt at ændre, eller forsøge at ændre, dette apparats egenskaber. Forsøg aldrig at løse eventuelle problemer på egen hånd, hvis der forekommer fejlfunktioner på apparatet, men kontakt forhandleren eller et autoriseret servicecenter, for at få det repareret.
- **Slå apparatet fra, ved at tage stikket ud eller trykke på hovedafbryderen, under installation af emhætten.**

### SIKKERHED FOR RØGKANALEN

- Forbind **aldrig apparatet til udsugningskanaler med røg fra forbrænding (f.eks kedler, pejse osv...)**
- Kontrollér, inden installation af emhætten, at alle de gældende forskrifter omkring udledning af luft er overholdt.

## ADVARSLER MØNTET PÅ BRUGER

### GENERELLE ADVARSLER:



Disse advarsler er udarbejdet for Deres egen og andres sikkerhed, og vi beder derfor om, at De læser hele denne vejledning med omhu, før apparatet installeres og anvendes eller før der udføres rengøring herpå.

- **Fabrikanten fralægger sig ethvert ansvar for eventuelle direkte eller indirekte skader på personer, ejendom og husdyr, som skyldes manglende overholdelse af alle anvisningerne i denne brugsanvisning.**
- **Det er meget vigtigt, at denne brugsanvisning opbevares sammen med apparatet til fremtidig brug. Sørg for, at brugsanvisningen følger med apparatet, hvis det sælges eller overdrages til en anden person, således at den nye bruger kan gøre sig bekendt med emhættens funktion og de tilknyttede advarsler.**
- **Installationen skal udføres af en kompetent og kvalificeret installatør i henhold til anvisningerne i denne vejledning og i overensstemmelse med de gældende bestemmelser.**
- **Hvis forsyningskablet eller andre komponenter er beskadigede må emhætten IKKE benyttes.** Slå emhættens elektriske forsyning fra og kontakt forhandleren eller et autoriseret teknisk servicecenter, for at lade den repareres. Kræv brug af originale reservedele. **Forsøg aldrig at udføre reparationer eller udskiftninger på egen hånd: Indgreb, som er udført af inkompetente og ukvalificerede personer kan medføre, endog meget alvorlige skader på ejendom og personer, der ikke dækkes af Fabrikantens garanti.**
- Udfør aldrig ændringer på apparatets elektriske, mekaniske og funktionsrelaterede struktur. Enhver ændring af det elektriske system, der måtte være nødvendig for at installere emhætten, skal udføres af en faglært elektriker.

### BRUGSOMRÅDE

- **Apparatet er udelukkende beregnet til udsugning af luften over husholdningskogeplader, og ikke kogeplader som anvendes i professionelt øjemed:** Enhver anden brug betragtes som ukorrekt, kan forårsage skader på personer, ejendom og husdyr og fratager Fabrikanten ethvert ansvar.
- Apparatet kan anvendes af børn fra en alder på mindst 8 år, samt af personer med nedsatte fysiske, synsmæssige eller mentale evner, eller personer uden erfaring og det nødvendige kendskab, hvis de blot overvåges af andre, eller efter at have modtaget anvisninger om sikker brug af apparatet og fuldt ud forstået de hertil relaterede farer. Børn bør aldrig lege med apparatet. Rengøring og vedligeholdelse bør udføres af bruger, og må aldrig udføres af børn uden tilsyn.

### ADVARSLER VEDRØRENDE BRUG OG RENGØRING

- **Frakobl apparatet, ved at tage stikket ud eller trykke på hovedafbryderen, før der udføres nogen form for rengøring eller vedligeholdelse.**
- Anvend aldrig emhætten med våde hænder eller bare fødder.



- Kontrollér altid, at alle de elektriske dele (lys, udsuger) er slukkede, når apparatet ikke anvendes.
- Den maksimale samlede vægt af eventuelle genstande placeret på eller ophængt i (hvor forudsat) emhætten, må ikke overstige 1,5 kg.
- Kontrollér frituregryder under brug: overophedet olie kan selvantænde.
- Tænd ikke åben ild under emhætten.
- Undlad at tilberede retter med åben ild under emhætten.
- Anvend aldrig emhætten uden fedtfilterne af metal; fedt og snavs vil i så tilfælde kunne aflejre sig i apparatet og påvirke funktionen.
- Emhættens tilgængelige dele kan være varme, når de bruges med apparater til madlavning.
- Udfør aldrig rengøring heraf, når dele af emhætten stadig er varme.
- Hvis rengøringen ikke udføres i henhold til procedurerne og med de produkter, der er anført i denne vejledning, kan der forekomme risiko for brand.
- Slå hovedafbryderen fra, når apparatet ikke skal anvendes over længere tidsrum.



Hvis der samtidigt bruges andre apparater (kedler, brændeovne, pejse osv.), som forsynes med gas eller andre brændsler, skal der sørges for passende ventilation i lokalet, hvor røgudsugningen sker, i henhold til gældende regler.

#### ADVARSLER I TILFÆLDE AF FEJLFUNKTION

- **Hvis forsyningskablet eller andre komponenter er beskadigede må emhætten IKKE benyttes.** Slå emhættens elektriske forsyning fra og kontakt forhandleren eller et autoriseret teknisk servicecenter, for at lade den repareres. Kræv brug af originale reservedele. **Forsøg aldrig at udføre reparationer eller udskiftninger på egen hånd: Indgreb, som er udført af inkompetente og ukvalificerede personer kan medføre, endog meget alvorlige skader på ejendom og personer, der ikke dækkes af Fabrikantens garanti.**

Producenten forbeholder sig ret til at foretage ændringer på udstyret, til enhver tid og uden varsel. Genoptryk, oversættelse og reproduktion, også delvis, af denne vejledning er underlagt tilladelse fra fabrikanten.

De tekniske informationer, de grafiske gengivelser og specifikationer i denne vejledning er vejledende og må ikke offentliggøres.

Vejledningen er blevet udformet på italiensk og Fabrikanten fralægger sig ansvaret for eventuel fejlagtig afskrivning eller oversættelse.

## INSTALLATION (afsnit forbeholdt personer, der er kvalificerede til at montere emhætten)



Læs, inden emhætten installeres, omhyggeligt kapitlet "Sikkerhedsforskrifter og advarsler" på side 60.

### TEKNISKE SPECIFIKATIONER

Apparatets tekniske data er angivet på skilte, der er anbragt i selve emhætten.

### PLACERING

**Minimumsafstanden fra den højeste del af kogepladerne og den laveste del af emhætten er anført i fig. A** på side 4.

Almindeligvis skal denne afstand være mindst 65 cm (25,6"), når emhætten placeres over et gaskomfur. Denne minimumsafstand mellem kogepladen og emhættens nedre del kan dog reduceres til den anførte afstand på grundlag af TC61's fortolkning af standarden DS/EN 60335-2-31 af 11-07-2002 (subclause 7.12.1 meeting 15 agenda item 10.11).

Hvis anvisningerne for gaskomfuret angiver en større afstand, skal der tages højde for dette.

Installer aldrig emhætten i udendørsomgivelser og udsæt den ikke for vejrpåvirkninger (regn, vind, osv...)

### ELEKTRISK TILSLUTNING (afsnit forbeholdt personer, der er kvalificerede til at udføre tilslutningen)



**Frakobl apparatets strømforsyning, før der foretages nogen form for indgreb på emhætten.**

**Sørg for, at strømkablerne inde i emhætten ikke frakobles eller skæres over. Kontakt det nærmeste servicecenter, hvis dette skulle ske. Få fagfolk til at udføre den elektriske tilslutning**

**Tilslutningen skal ske i overensstemmelse med de gældende lovbestemmelser.**

Før apparatet tilsluttes lysnettet, kontrolleres følgende:

- At netspændingen svarer til den, der er angivet på typeskiltet inde i emhætten;
- At det elektriske anlæg opfylder forskrifterne og er i stand til at modstå apparatets belastning (jfr. typeskiltet med de tekniske specifikationer, der er anbragt internt i emhætten);
- At stikket og kablet ikke kan komme i kontakt med varme dele med temperaturer på over 70 °C.
- At forsyningsystemet har en effektiv jordforbindelse i overensstemmelse med gældende forskrifter;
- At det anvendte stik let kan nås, efter installation af apparatet,

Visse typer af apparater kan være udstyret med et kabel uden stik; i dette tilfælde skal der anvendes et stik af den "standardiserede" type. Tag højde for at den gul-grønne ledning skal anvendes til jordforbindelsen, den blå skal anvendes til nullederen og den brune ledning skal anvendes til fasen. Monter et stik, der er egnet til belastningen, på strømkablet og tilslut det en egnet sikring.

Hvis et fast apparat ikke er udstyret med strømkabel og stik, eller en anden anordning, der sikrer adskillelse fra lysnettet, med en åbningsafstand for kontakterne, der giver mulighed for fuld afbrydelse i henhold til bestemmelserne i overspændingskategori III, skal sådanne frakoblingsanordninger indgå i strømforsyningen i overensstemmelse med reglerne for installation.

Den gule/grønne jordledning må ikke afbrydes af kontakten.

Fabrikanten fralægger sig ethvert ansvar, hvis sikkerhedsforskrifterne ikke overholdes.

## RØGKANAL ((afsnit forbeholdt personer, der er kvalificerede til at montere emhætten))

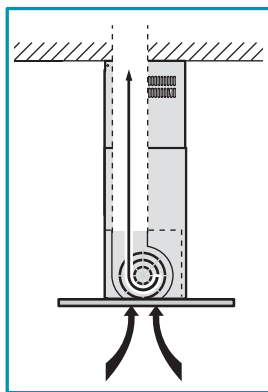

### EMHÆTTE I VERSION MED EKSTERN UDLEDNING (UDSUGENDE)

På denne version ledes røg og dampe fra køkkenet ud i det fri gennem et udledningsrør.

Udtrækkets samlestykke, der rager ud fra emhættens øverste del, skal forbindes med et rør, som leder røgen og dampene ind i en ekstern udgang.

Forbind **aldrig apparatet til udsugningskanaler med røg fra forbrænding (f.eks kedler, pejse osv...)** og **overhold alle de gældende forskrifter omkring udledning af luft.**

Udsugningsrøret skal have:

- en diameter svarende mindst til den på emhættens samlestykke;
- en svag hældning nedad (fald) i de horisontale strækninger, for at undgå at kondens, hvis denne formes, kan løbe tilbage i emhætten;
- det mindst mulige antal krumninger;
- den mindst mulige længde (lange rør med mange krumninger vil kunne reducere emhættens sugsevne og forårsage vibrationer på kontraventilen).

Hvis udsugningsrøret passerer gennem kolde områder, så som loftrum osv., kan det ske at der skabes kondens på grund af eventuelle temperaturforskelle. I dette tilfælde skal rørdelingen isoleres.

Emhætter udstyret med motor på 800m<sup>3</sup>/t leveres med en kontraventil som standardudstyr, hvis opgave er at undgå luftudveksling med udendørsomgivelserne, når emhætten ikke er brugt; se vejledningen om montering **D** på side 5.

**Når emhætten anvendes samtidigt med andre apparater, der anvender gas eller andet brændsel, skal lokalet være tilstrækkeligt ventileret i henhold til gældende forskrifter.**



På denne version skal de aktive kulfiltre tages ud; se vejledningen om deres demontering **Q** på side 9.

*Afvigelse for Tyskland: Når emhætten og apparater, der forsynes med anden energi end strøm, er i drift samtidigt, må det negative tryk i lokalet ikke overstige 4 Pa (4 x 10<sup>-5</sup> bar).*

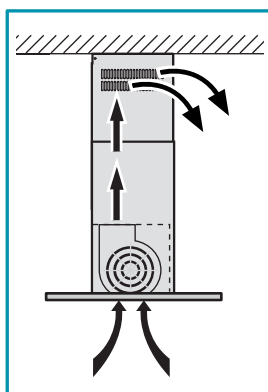

### EMHÆTTE I VERSION MED INTERN RECIRKULATION (FILTRERENDE)

I denne version, passerer luften gennem kulfiltre for at blive rensat og recirkuleres derefter tilbage i køkkenet.



Kontrollér, at filtrene med aktivt kul er monterede på emhætten, i modsat fald monteres de, som angivet i vejledningens punkt **Q** på side 9.

Hvis emhætten er forberedt i den filtrerende version skal kontraventilen ikke monteres: Demonter den, hvis den eventuelt er monteret på samlestykket i luftudgangen fra motoren (udfør handlingen, der beskrives i vejledningens punkt **D** på side 5 i omvendt rækkefølge).

## MONTERINGSANVISNINGER (afsnit forbeholdt personer, der er kvalificerede til at montere emhætten)



**Emhætten Exploit isola giver mulighed for installation med forskellige konfigurationer.**

**De generelle installationstrin er gældende for alle anlæg; følg i stedet når det er anført den relevante fase vedrørende den ønskede installation.**

Fase **A** side 4

- Mål afstanden (**H**) fra kogepladen til loftet; find den ønskede højde for placering af emhætten og udregn afstanden (**H1**), som vist på fig. **1**.

Fase **B** side 4

- Fjern gitteret fra konstruktionen (**T+T1**) de 8 skruer (**V2**) og gem dem (Fig. **1**).

INSTALLATION I LOFTMED/UDEN NEDHÆNGT LOFT → Fase **C** side 5

INSTALLATION I LOFT UDEN FORLÆNGER (H) OG GITTER (T) → Fase **C1** side 5

Fase **C** side 5

- Skub de to dele af gitteret (**T**) og (**T1**) indtil højden (**H1**) som besluttet forud (Figur **1**).
- Når højden er indstillet (**H1**), isættes de 8 skruer igen (**V2**) for at blokere de to dele af gitteret (**T**) med (**T1**) på ny (Figur **2**).
- Aftegn på loftet 4 borehuller (ligeledes vist på side 3), bor huller (Figur 3) indsæt 4 espansionsplugs  $\varnothing$  8 mm og fastgør tremmerne (**T+T1**) i loftet med skruerne (**V1**) (Figur 4).



Hvis der er nedhængte loft, skal gitteret (**T+T1**) altid monteret til loftet i murværket: Hvis det ikke er muligt og emhætten skal installeres på det nedhængte loft, skal loftet være udstyret med forstærkninger eller med andre løsninger, der garanterer at emhætten kan monteres sikkert under hensyntagen til de anvendte materialer og emhættens vægt (vist på side 2).



**Fastgørelsessættet (skruer og bolte), der følger med emhætten, kan kun bruges på murede vægge:** Hvis der opstår behov for at installere emhætten på en væg af andet materiale skal andre fæstesystemer, som tager højde for væggen bæreevne og emhættens vægt (anført på side 2) tages i betragtning

## Fase **C1** side 5

**Kun for udgaver med ekstern udledning (udsug):** Hvis højden (**H1**) kræver det, er det muligt kun at installere emhætten med gitteret (**T1**) og skorstensrøret (**G**).

- Fastgør forlængerrørene (**SP**) til gitteret (**T1**) med de 8 skruer med skærende gevind (**V4**) ved at anvende de forberede huller (Figur **1**)
- Aftegn på loftet 4 borehuller (ligeledes vist på side **3**), bor huller (Figur **2**) indsæt 4 ekspansionsplugs  $\varnothing$  8 mm og fastgør støtteelementerne for rørforlængelserne (**T+T1**) i loftet med skruerne (**V1**) (Figur **3**).



Ved nedhængt loft, skal støtteelementerne for rørforlænger (SP) altid fastgøres til loftet. Det nedhængte loft skal være udstyret med forstærkninger eller andre løsninger, der sikrer en sikker fastgørelse af emhætten under hensyn til styrken af de anvendte materialer og emhættens vægt (vist på side **2**).



**Fastgørelsessættet (skruer og bolte), der følger med emhætten, kan kun bruges på murede vægge:** Hvis der opstår behov for at installere emhætten på en væg af andet materiale skal andre fæstesystemer, som tager højde for væggens bæreevne og emhættens vægt (anført på side **2**) tages i betragtning

### EMHÆTTE I VERSION MED EKSTERN UDLEDNING (UDSUGNING)

- Hvis det ønskes, installeres kontraventil (**M**)(Fase **D** på side 5); fjern, hvis den findes, samlingen (**ERM**) (Figur **1**), installer kontraventilen (**M**) som vist på figurene (Figur **2** - **3** - **4** - **5**) og monter herefter igen samlingen (**ERM**) der blev fjernet før (Figur **6**).
- Identifier den optimale længde for fleksrøret (anbefales) eller fast rør til udledning af røgen og tilslut den på en måde, der passer til samlingen (Fase **E** side 5).

### EMHÆTTE I VERSION MED INTERN RECIRKULATION (FILTRERENDE)

- Kontroller, at de aktive kulfiltre er monterede på emhætten, i modsat fald monteres de, som angivet i vejledningens punkt **Q** på side **9**.
- Hvis de installeres, fjernes samlingen (**ERM**) og eventuelt kontraventilen (**M**) monteret på samlestykket i emhættens luftudgang (udfør handlingen, der beskrives i vejledningens punkt **D** på side 5 i omvendt rækkefølge).

INSTALLATION PÅ LOFT → Faser **F** - **G1** - **H** - **I** - **L**

INSTALLATION PÅ LOFT MED NEDHÆNGT LOFT → Faser **F** - **G2** - **H** - **I** - **L**

INSTALLATION PÅ LOFT UDEN FORLÆNGER (H) OG GITTER (T) → Faser **M** - **N**

## Fase **F** side 6

- Indsæt forlængelsen (**H**) i skorstensrøret (**G**) og bloker dem med hinanden ved hjælp af papirtape.
- I tilfælde af versionen med ekstern udledning (udsugende) er det muligt at sætte forlængeren (**H**) i med indskæringerne vendende nedad, så de ikke er synlige, i de tilfælde hvor installationshøjden tillader dette.

### Fase **G1** side 6 (kun for installation på loft UDEN nedhængt loft)

- Løft det hele (**H+G**) indtil det rører loftet (Figur **1**).
- Monter det hele (**H+G**) til gitteret (**T**) med 4 skruer (**V3**) uden at skruer dem hårdt i (Figur **2**).

### Fase **G2** side 6 (kun for installation på loft MED nedhængt loft)

Fastgør støtteelementerne for rørforlængelserne (**SP**) til gitteret (**T**) med de 8 selvskærende skruer (**V4**) og pas på med at hvile på det nedsænkede loft (Figur **1**).

- Løft det hele (**H+G**) indtil det rører det nedhængte loft (Figur **2**).
- Monter det hele (**H+G**) til støtteelementerne for rørforlængelserne (**SP**) med 4 skruer (**V3**) uden at skruer dem hårdt i (Figur **3**).

## Fase **H** side 7

- Løft kappen i nærheden af gitteret der allerede er monteret i loftet (Figur **1**).
- Centrér de 4 metriske skruer (**V5**) for monteret i gitteret (**T1**) (Figur **2A**) i hullerne på emhætten; flyt den sidelæns og stram de 4 metriske skruer (**V5**) (Figur **2B**).

## Fase **I** side 7

- Fjern papirtaper der midlertidigt holdt sammen på skorstensrøret (**G**) og rørforlængelsen (**H**) (Figur **1**)
- Fjern de 4 skruer (**V3**) der holder rørforlængelsen (**H**) fast til gitteret (**T**) (Figur **2A**) eller, ved nedhængt loft, til forlænger-elementerne (**SP**) (Figur **2B**) og lad forlængelsen glide (**H**) nedad (Figur **3**). Opbevar de fjernede skruer (**V3**).
- Ved at sænke forlængelsen (**H**) er det muligt at udføre en forbindelse mellem røret (**F**) til udtaget af røg til fri luft (ved versioner med udsugning) (Figur **4**).
- Den elektriske tilslutning må kun udføres, efter at strømforsyningen er blevet frakoblet.

## Fase **L** side 7

- Når den elektriske tilslutning er blevet udført og den eventuelle forbindelse for røgdugtag, løftes rørforlængelsen på plads (**H**) (Figur **1**) og fastgøres igen til gitteret (**T**) (Figur **2A**) eller, ved nedhængt loft, til forlænger-elementerne (**SP**) (Figur **2B**) med de 4 skruer (**V3**).
- Fastgør skorstensrøret (**G**) til emhætten med to selvskærende skruer (**V6**) (Figur **3**).

### INSTALLATION I LOFT UDEN FORLÆNGER (H) OG GITTER (T)

## Fase **M** side 8

- Fastgør skorstensrøret (**G**) til emhætten med to selvskærende skruer (**V6**) (Figur **1**).

## Fase **N** side 8

- Løft kappen i nærheden af gitteret (Figur **1**).
- Tilslut rørsystemet til røgdugtaget til fri luft og den elektriske forbindelse. Den elektriske tilslutning må kun udføres, efter at strømforsyningen, der driver emhætten, er blevet frakoblet.
- Centrér de 4 metriske skruer (**V5**) for monteret i gitteret (**T1**) (Figur **2A**) i hullerne på emhætten; flyt den sidelæns og stram de 4 metriske skruer (**V5**) (Figur **2B**).

## FUNKTION

### HVORNÅR SKAL EMHÆTTEN TÆNDES OG SLUKKES?

Tænd for emhætten mindst et minut før madlavningen påbegyndes: På denne måde fremmes luftstrømmen, som leder røg og damp i retning af udsugningsfladen. Lad emhætten fungerer indtil alle dampe og lugte er suget fuldstændigt ud efter madlavning: Ved behov er det muligt at anvende funktionen Timer til at indstille en automatisk slukning af emhætten efter 15 minutters funktion.

### HVILKEN HASTIGHED SKAL MAN VÆLGE?





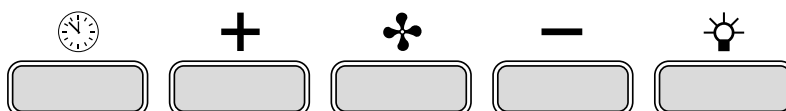

Den **første** hastighed anvendes til at holde luften ren, ved et lavt energiforbrug, den **anden** hastighed anvendes under normale forhold, den **tredje** hastighed anvendes i tilfælde af stærke lugte og megen damp.

### HVORNÅR SKA FILTRENE VASKES ELLER SKIFTES?

Der er monteret to forskellige filtertyper på emhætten: Metalfiltrene (som kan vaskes) og de aktive kulfiltre (som ikke kan vaskes). Førstnævnte skal renses hver 30. driftstime (konstant tændt rødt lys  angiver at det er tid at vaske dem), kulfiltrene skal udskiftes cirka hver 3.-4. måned, afhængigt af hvor meget emhætten anvendes. Indhent yderligere oplysninger i kapitlet **Vedligeholdelse** på side **65**.

## BRUG AF DET ELEKTRONISKE BETJENINGSPANEL



	<b>Timer/Alarm filtre</b> Tryk på tasten, for aktive motor ved en hvilken som helst hastighed, aktiverer funktionen <b>Timer</b> : Denne funktion medfører <b>en automatisk slukning af emhætten efter 15 minutters funktion</b> . Funktionens aktivering signaleres af at lyset er <b>RØDT og blinker</b> . Emhætten kan under alle omstændigheder slukkes af brugeren, når funktionen Timer er slået til, ved tryk på tasten  : Funktionen deaktiveres automatisk og det RØDE lys slukker. Hvis hastigheden ændres, når funktionen Timer er slået til, deaktiveres funktionen automatisk. Konstant tændt <b>RØDT</b> lys angiver derimod en <b>alarm på fedtfilteret</b> : Denne alarm angiver, at det er tid til at vaske fedtfiltrene af metal (alarmen aktiveres efter cirka 30 driftstimer). Efter rengøring af filtrene, deaktiveres alarmerne og tællerne nulstilles ved at holde tasten trykket 3 sekunder.  Indhent oplysninger om hvordan fedtfiltrene af metal demonteres og monteres i tegning <b>P</b> på side <b>9</b> .
	<b>Tilstandsknappen (ON/OFF)</b> Ved tryk på tasten tændes (eller slukkes) emhættens motor: Motoren sætter i gang ved den hastighed, der var valgt, da den blev slukket (hastighedsfunktion). Hvis man ønsker at anvende en anden hastighed indstilles denne ved hjælp af tasterne + og -.
	<b>Knappen +</b> Motorhastigheden øges ved tryk på knappen. Hastighed 1, 2 og 3 vises af antallet af tændte lysdioder, undtaget lys- og timerlysdioder. På modeller med 4 hastigheder har tasten + et blinkende lys: Den 4. eller intensive hastighed er tidsindstillet, og motoren slår automatisk over på 3. hastighed efter cirka 7 minutter.
	<b>Knappen -</b> Motorhastigheden sænkes ved tryk på knappen. Hastighed 1, 2 og 3 vises af antallet af tændte lysdioder, undtaget lys- og timerlysdioder.
	<b>Lysknap</b> ON: lys tændt (knappen lyser) OFF: slukket lys

## BELYSNING

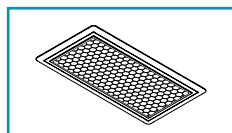

Emhætten er udstyret med højeffektive lysdiodespots med lavt strømforbrug og meget lang holdbarhed under normale driftsforhold.

Hvis der skulle opstå behov for at udskifte LED-spot, følges proceduren på figuren **R** på side **9**.

## VEDLIGEHOLDELSE



**Frakobl apparatet, ved at tage stikket ud eller trykke på hovedafbryderen, før der udføres nogen form for rengøring eller vedligeholdelse.**

Løbende vedligeholdelse sikrer god drift og ydelse i tidens løb.

Særlig opmærksomhed skal rettes mod fedtfilterne af metal og kulfilterne. Hyppig rengøring af filterne og deres holdere vil sikre, at der ikke opbygges fedt i emhætten, hvilket er farligt, da det let antændes.

### UDVENDIG RENGØRING

De anbefales at rengøre emhætten udvendigt **mindst hver 15. dag**, for at forhindre at olie og fedt beskadiger stålfladerne.

Hvis materialet er behandlet mod fingeraftryk (Fasteel), rengøres emhætten blot med vand og mild sæbe ved hjælp af en blød klud.

Afslut rengøringen med en omhyggelig afskylning og tørring med bløde klude.



**Brug ikke for meget vand i nærheden af trykpanelet og lamper for at forhindre fugt i at nå elektronikken.**

**Der må ikke anvendes rengøringsmidler som indeholder skuremidler, syre eller ætsende stoffer, og heller ikke klude med ru overflade: Den direkte konsekvens af tilsidesættelse af disse advarsler vil være en uoprettelig beskadigelse af emhættens flader.**

Fabrikanten fralægger sig ethvert ansvar, hvis disse anvisninger ikke overholdes.



Med henblik på at lette rengøringen af udsugningspanelet kan dette tages helt af (jfr. anvisningerne **O** på side 9).

### INDVENDIG RENGØRING



Det er forbudt at rengøre elektriske dele eller motordeler inde i emhætten med væske eller opløsningsmidler;

**Undlad at bruge produkter med slibemidler.**

**Alle disse operationer skal foretages efter, at apparatet er blevet koblet fra lysnettet.**

### FEDTFILTRE AF METAL

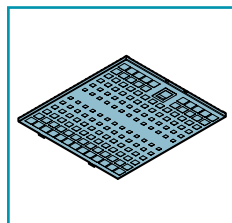

Fedtfilterne af metal tilbageholder fedtpartiklerne: Sidstnævnte, som aflejret på filterne, kan nære eventuelle flammer i forbindelse med tilberedning af maden, de udvikler en ubehagelig lugt og påvirker luftpassagen så emhættens sugeevne reduceres.

Af samme årsager bør man **ofte vaske** metalfilterne (**mindst en gang om måneden**). Lad dem stå i blød i cirka 1 time i kogende varmt vand og opvaskemiddel uden at bukke dem. Anvend aldrig ætsende, syrlige eller alkaliske rengøringsmidler.

Skyld dem med omhu og vent med at montere dem igen, til de er helt tørre.

Vask i opvaskemaskine er tilladt, men kan medføre en farvning af filtermaterialerne: Denne ulempe reduceres ved at anvende vaskeprogrammer med en lav temperatur (55°C max.).



Fedtfilterne af metal tages ud ved at åbne udsugningspanelet (se anvisningerne **O** på side 9) og herefter indvirke på håndtaget (se anvisningerne **P** på side 9). Det indsættes ved at gentage ovenstående i omvendt rækkefølge.

### AKTIVE KULFILTRE

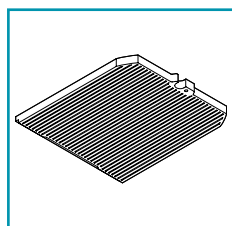

De aktive kulfiltere har til opgave at opfange lugten fra luftstrømmen, der føres herigennem; Den rensede luft gennem de efterfølgende passager gennem filterne, ledes herefter ud i køkkenet.

De aktive kulfiltere **må ikke vaskes**, men skal udskiftes cirka hver **3.-4. måned** (afhængigt af hvor ofte emhætten anvendes).

Bortskaf de aktive kulfiltere i henhold til de gældende forskrifter i brugslandet.



De aktive kulfiltere udskiftes ved at åbne udsugningspanelet (se anvisningerne **O** på side 9), fjern fedtfilterne af metal (se anvisningerne **P** på side 9) og følg anvisningerne **Q** på side 9.



### BORTSKAFFELSE VED ENDT LEVETID

Dette symbol på produktet og/eller følgesedlen betyder at de elektriske og elektroniske produkter ikke må bortskaffes som husholdningsaffald. Med henblik på deres korrekte behandling og genbrug, bedes disse produkter indleveres til de forudsete indsamlingspunkter, hvor de vil blive modtaget uden omkostninger. Som alternativ er det i visse lande muligt at tilbagelevere produkterne til den lokale forhandler, når der købes et nyt og tilsvarende produkt. Korrekt bortskaffelse af dette produkt medvirker til at spare værdifulde resurser og undgå potentielle negative påvirkninger for folkesundheden og omgivelserne, som omvendt kan forårsages af en ukorrekt bortskaffelse af affaldet. Kontakt venligst de lokale myndigheder, for at indhente yderligere oplysninger om det nærmeste forudsete indsamlingspunkt. Der kan være forudset bøder for ukorrekt bortskaffelse af denne type affald i den nationale lovgivning.

#### INFORMATION VEDRØRENDE BORTSKAFFELSE I LANDE INDENFOR DEN EUROPÆISKE UNION

EU-direktivet for WEEE apparater (elektriske og elektronisk affald) er blevet gennemført på forskellig vis for hver nation, derfor anbefaler vi, hvis apparatet skal bortskaffes, at der tages kontakt til de lokale myndigheder eller forhandleren for at få oplysninger vedrørende den korrekte bortskaffelse.

#### OPLYSNINGER OM BORTSKAFFELSE I LANDE UDENFOR DEN EUROPÆISKE UNION.

Dette symbol er kun gældende i Den Europæiske Union: Hvis dette produkt skal bortskaffes i andre Lande, foreslår vi at man kontakter de lokale myndigheder eller forhandleren, for at indhente oplysninger om korrekt bortskaffelse.

# SÄKERHETSINSTRUKTIONER OCH ANVISNINGAR

## ANVISNINGAR FÖR INSTALLATÖREN

### TEKNISK SÄKERHET



Installationsarbetet måste utföras av kompetenta och kvalificerade installatörer enligt det som anges i denna instruktionsbok och med respekt för de gällande lagarna.

- Innan du installerar kåpan skall du kontrollera att alla dess delar är hela och fungerar bra. Om du upptäcker några avvikelser skall du inte gå vidare med installationen utan kontakta din Återförsäljare.
- Om du hittar en estetisk defekt får INTE kåpan installeras. Förvara den i dess originalförpackning och kontakta din Återförsäljare. När kåpan väl har installerats kommer inga reklamationer angående estetiska defekter att accepteras.
- Under installationen skall du alltid använda personlig skyddsutrustning (t.ex. skyddsskor) och anta ett försiktigt och korrekt beteende.
- Fästsatsen (skruvar och pluggar) som levereras med kåpan kan endast användas på väggar av murverk. Om det är nödvändigt att installera kåpan på väggar av annat material skall man utvärdera andra fästsättningsssystem, med hänsyn till väggens hållbarhet och kåpans vikt (anges på sid. 2).
- Tänk på att en installation med andra fästsättningsssystem är de medföljande eller som inte uppfyller kraven kan medföra risker av elektrisk natur eller på grund av den mekaniska tätningen.
- Modifiera inte apparatens elektriska, mekaniska och funktionella struktur.
- Installera inte kåpan utomhus och utsätt den inte för väder och vind (regn, blåst osv.)

### ELSÄKERHET



Det elsystem till vilket kåpan ansluts måste vara enligt lag och försett med jordanslutning enligt de säkerhetsstandarder som gäller i användarlandet. Det måste dessutom följa de Europeiska bestämmelserna om störningsskydd.

- Se till att elnätets spänning motsvarar värdena på typskylten inne i spiskåpan innan du installerar den.
- Det uttag som används för den elektriska anslutningen måste nås lätt med den installerade utrustningen. Om detta inte är möjligt skall det finnas en huvudströmbrytare på en lättillgänglig plats för att koppla bort huvuden när det behövs.
- Eventuella nödvändiga modifieringar av elsystemet för att kunna installera kåpan får endast utföras av kvalificerade elektriker.
- Max-längd på skruv för fixering av rökgången är 13 mm (tillhandahålls av tillverkaren). Användning av skruvar som inte uppfyller kraven i dessa instruktioner kan medföra risker av elektrisk natur.
- Det är farligt att modifiera eller försöka att modifiera denna apparats egenskaper. Vid felfunktion av apparaten får du inte försöka att lösa problemet på egen hand utan du måste kontakta din Återförsäljare eller en auktoriserad serviceverkstad för reparationen.
- Under kåpans installation skall du koppla bort apparaten genom att dra ur kontakten eller genom att verka på huvudströmbrytaren.

### SÄKERHET RÖKKANAL

- Anslut inte apparaten till kanaler för rök som bildas vid förbränning (från pannor, eldstäder osv.)
- Före installationen av kåpan skall du säkerställa att alla gällande lagar om luftutsläpp i atmosfären följs.

## ANVISNINGAR FÖR ANVÄNDAREN

### ALLMÄNNA ANVISNINGAR



Dessa anvisningar finns för din och andras säkerhet och vi ber dig därför att noggrant läsa denna manual i alla dess delar innan du installerar och använder apparaten eller rengör densamma.

- Tillverkaren fransäger sig allt ansvar för eventuella skador som kan, direkt eller indirekt, uppstå på personer, föremål och husdjur till följd av underlåtenhet att följa de säkerhetsanvisningar som anges i denna manual.
- Det är mycket viktigt att denna instruktionsbok förvaras tillsammans med apparaten för framtida referens. Om apparaten säljs eller överläts till en annan person, se till att broschyren medföljer, så att den nya ägaren kan studera kåpans funktioner samt de anvisningar som finns.
- Installationsarbetet måste utföras av kompetenta och kvalificerade installatörer enligt det som anges i denna instruktionsbok och med respekt för de gällande lagarna.
- Om nätkabeln eller andra komponenter är skadade får INTE kåpan användas. Dra ur kåpan från elförsörjningen och kontakta din Återförsäljare eller en auktoriserad Teknisk verkstad för reparationen. Kräv originalreservdelar. Försök inte att utföra reparationer eller byten själv: åtgärder som utförs av personer som inte är kompetenta eller kvalificerade kan orsaka skador, även mycket allvarliga, på föremål och/eller personer som inte täcks av Tillverkarens garanti.
- Modifiera inte apparatens elektriska, mekaniska och funktionella struktur. Eventuella nödvändiga modifieringar av elsystemet för att kunna installera kåpan får endast utföras av kvalificerade elektriker.

### ANVÄNDNINGENS ÄNDAMÅL

- Apparaten är endast avsedd för utsugning av den rök som skapas vid privat matlagning, inte professionell: all annan användning är felaktig, kan orsaka skador på personer, föremål och husdjur och befriar Tillverkaren från allt ansvar.
- Apparaten kan användas av barn över 8 år samt av personer med nedsatt fysisk, sensorisk eller mental förmåga eller brist på erfarenhet eller kunskap, förutsatt att de är under uppsikt eller efter att ha fått instruktioner angående en säker användning av apparaten samt förståelse för de faror som är förknippade med denna. Barn får inte leka med apparaten. Rengöring och underhåll som är avsedd att utföras av användaren får inte göras av barn utan uppsikt.

### ANVISNINGAR OM ANVÄNDNING OCH RENGÖRING

- Innan du utför någon rengöring eller något underhållsarbete, koppla bort apparaten genom att dra ur kontakten eller stänga av huvudströmbrytaren.
- Använd inte kåpan med blöta händer eller barfotad.
- Kontrollera alltid att alla elektriska delar (lampor, utsugningsanordning) är avstängda när enheten inte används.



- Den maximala totalvikten på eventuella föremål placerade eller hängda (där detta förutses) på kåpan får inte överstiga 1,5 kg.
- Kontrollera friteringsmaskiner under användning: överhettad olja kan vara brandfarlig.
- Tänd inte öppna lågor under kåpan.
- Förbered inte mat på låga under kåpan.
- Använd aldrig kåpan utan metallfettfiltren. Fett och smuts avlagras i detta fall i apparaten och försämrar dess funktion.
- Åtkomliga delar i kåpan kan vara varma om de används tillsammans med matlagingsutrustning.
- Utför ingen rengöring så länge som delar av kåpan fortfarande är varma.
- Om rengöringen inte görs i enlighet med de förfaranden och med de produkter som anges i denna manual kan brand uppstå.
- Stäng av huvudströmbrytaren när apparaten inte används under längre tid.



Vid samtidig användning av andra apparater (värmpannor, kaminer, eldstäder etc.) som använder gas eller andra bränslen, se till att rummet där röken ska sugas ut är väl ventilerat, i enlighet med gällande lagar.

#### FÖRESKRIFTER VID FELFUNKTION

- **Om nätkabeln eller andra komponenter är skadade får INTE kåpan användas.** Dra ur kåpan från elförsörjningen och kontakta din Återförsäljare eller en auktoriserad Teknisk verkstad för reparationen. Kräv originalreservdelar. **Försök inte att utföra reparationer eller byten själv: åtgärder som utförs av personer som inte är kompetenta eller kvalificerade kan orsaka skador, även mycket allvarliga, på föremål och/eller personer som inte täcks av Tillverkarens garanti.**

Företaget förbehåller sig rätten att göra ändringar i apparaterna när som helst och utan föregående meddelande. Tryck, översättning och reproduktion, även delvis, av denna manual är bundna till Tillverkarens godkännande.

Den tekniska informationen, de grafiska framställningarna och de specifikationer som finns i denna manual är indikativa och kan inte lämnas ut. Manualens redigeringspråk är italienska. Tillverkaren kan inte hållas ansvarig för eventuella skriv- eller översättningsfel.

## INSTALLATION (avsnitt reserverat endast för kvalificerade installatörer av spiskåpan)



**Innan du installerar kåpan, skall du noggrant läsa kap. "Säkerhetsinstruktioner och anvisningar" på sid. 66.**

### TEKNISKA EGENSKAPER

De tekniska data som gäller apparaten visas på typskyltarna placerade inuti spiskåpan.

### PLACERING

**Det minsta avståndet mellan den högsta delen på matlagingsutrustningen och den låga delen av kökskåpan anges i fig. A på sid. 4.**

Vanligtvis, när en kökskåpa är monterad på en gasapparat, måste detta avstånd vara minst 65 cm (25,6"). Men på grundval av tolkningen av standarden SS-EN 60335-2-31 från 2002/11/07 i TC61 (underklausul 7.12.1 möte 15, dagordningspunkt 10.11), kan minimiavståndet mellan spishällen och den nedre delen av kåpan reduceras till det angivna måttet.

Om instruktionerna för gasspisen specificerar ett större avstånd måste dock dessa beaktas.

Installera inte kåpan utomhus och utsätt den inte för väder och vind (regn, bläst osv.)

### ELEKTRISK ANSLUTNING (avsnitt reserverat endast för personal som är kvalificerad för anslutningen)



**Innan du utför något arbete på spiskåpan, koppla bort apparaten från elnätet.**

**Kontrollera att kablarna inuti spiskåpan inte är bortkopplade eller skurna. Om detta är fallet, kontakta närmaste serviceverkstad. De elektriska anslutningarna skall utföras av kvalificerad personal.**

**Anslutningarna måste utföras i enlighet med den lagstiftning som gäller.**

Innan du ansluter apparaten till elnätet, kontrollera att:

- Elnätets spänning motsvarar värdena på typskylten inne i spiskåpan.
- Elsystemet är enligt lag och klarar apparatens belastning (se typskylten med de tekniska egenskaperna placerad inuti kåpan).
- Stickkontakten och kabeln, när de väl har anslutits, inte kommer i kontakt med varma delar med temperaturer över 70°C
- Nätaggregatet är utrustat med en effektiv och korrekt jordanslutning enligt gällande lagar.
- Uttaget som används för anslutningen är lätt att nå med den installerade utrustningen.

Vissa typer av apparater kan vara försedda med kabel utan stickkontakt. I detta fall skall man använda en stickkontakt av "normaliserad" typ och tänka på att den gul-gröna ledningen måste användas för jordanslutningen, den blå ledningen för neutral och den bruna ledningen för fas.

Montera en kontakt till nätkabeln som är lämplig för belastningen och anslut den till en lämplig säkerhetskontakt.

Om en fast apparat inte är utrustad med nätkabel och stickkontakt, eller annan anordning som garanterar bortkoppling från elnätet, med ett öppningsavstånd på kontakterna som möjliggör total bortkoppling enligt villkoren i överspänningskategori III, skall anvisningarna ange att sådana anordningar för bortkoppling måste införlivas i strömförsörjningen i enlighet med reglerna för installation.

Den gul/gröna jordkabeln får inte avbrytas av brytaren.

Tillverkaren frånsäger sig allt ansvar om säkerhetsföreskrifterna inte följs.

## RÖKKANAL (avsnitt reserverat endast för kvalificerade installatörer av spiskåpan)

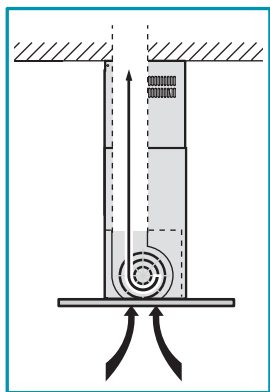

### KÅPA I VERSION MED EXTERN EVAKUERING (UTSUGANDE)

I denna version förs rök och ånga från köket utomhus med hjälp av ett utloppsrör.

Luftuttagsanslutningen som sticker ut på toppen av kåpan måste vara ansluten med ett rör som för rök och ångor till en extern utgång.

Anslut **inte** apparaten till kanaler för rök som bildas vid förbränning (från pannor, eldstäder osv.) och respektera gällande lagar om luftutsläpp i atmosfären.

Utloppsröret för rökgaserna måste ha:

- En diameter som inte är mindre än kåpans anslutning.
- En lätt vinkling nedåt (fall) i de horisontella avsnitten för att undvika att, om det skulle skapas kondens, denna skulle rinna tillbaka ned i kåpan.
- Lägsta möjliga antal kurvor.
- Minsta möjliga längd (långa rör och med olika kurvor kan minska kåpans utsugningskapacitet och utlösa vibrationer i backventilen).

Om utloppsröret för rökgaserna passerar genom kalla lokaler såsom vindar osv. är det möjligt att kondensvatten bildas på grund av plötsliga temperaturförändringar. I detta fall är det nödvändigt att isolera röret.

Med kåpor försedda med motor 800 m<sup>3</sup>/h levereras en backventil vars funktion är att förhindra luftbyte med utsidan när kåpan inte är i drift: för monteringen se instruktionerna **D** på sid. 5.

**När kökskåpan används samtidigt med andra apparater som använder gas eller andra bränslen måste rummet ha tillräcklig ventilation enligt gällande lagar.**



I denna version tar man bort de aktiva kolfiltren. För borttagandet se instruktionerna **Q** på sid. 9.

*Undantag för Tyskland: när köksfläkten och apparater som matas med annan energi än elektricitet är i drift samtidigt får inte undertrycket i rummet överstiga 4 Pa (4x10<sup>-5</sup> bar).*

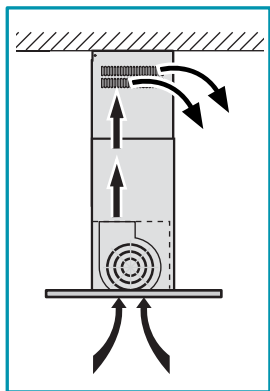

### KÅPA I VERSION MED INTERN ÅTERCIKULERING (FILTRERANDE)

I denna version passerar luften genom kolfiltren för rening och återcirkuleras sedan tillbaka till köket.



Kontrollera att de aktiva kolfiltren är monterade på kåpan, om inte, installera dem som beskrivs i anvisningarna **Q** på sid. 9.

Om kåpan förbereds i filtrerande version skall inte backventilen monteras: avlägsna den om den finns på motorns luftuttagsanslutning (utför omvänd åtgärd mot vad som beskrivs i instruktionerna **D** på sid. 5).

## MONTERINGSANVISNINGAR (avsnitt reserverat endast för kvalificerade installatörer av spiskåpan)



Kåpan Exploit isola kan installeras i olika konfigurationer.

De allmänna monteringsfaserna gäller för alla installationer. Följ däremot, där det specificeras, de faser som motsvarar önskad installation.

Fas **A** sid. 4

- Fastställ måttet (**H**) från spishällen till taket. Finn önskad höjd för placeringen av kåpan och ta fram höjden (**H1**) såsom visas i Fig. ①.

Fas **B** sid. 4

- Ta bort, från fackverksenheten (**T+T1**), de 8 skruvarna (**V2**) och förvara dem (Fig. ①).

MONTERING I TAK MED/UTAN UNDERTAK → Fas **C** sid. 5

MONTERING I TAK UTAN FÖRLÄNGNING (H) OCH FACKVERK (T) → Fas **C1** sid. 5

Fas **C** sid. 5

- Skjut fackverkets två delar (**T**) och (**T1**) tills du når den höjd (**H1**) som fastställts tidigare (Fig. ①).
- När höjden (**H1**) ställts in skall du sätta tillbaka de 8 skruvarna (**V2**) för att återigen blockera fackverkets två delar (**T**) och (**T1**) sinsemellan (Fig. ②).
- Markera 4 borrhål (anges även på sid. 3), borra (Fig. ③) sätt in 4 expansionspluggar  $\varnothing$  8 mm och fäst fackverksenheten (**T+T1**) i taket med tillhörande skruvar (**V1**) (Fig. ④).



När det rör sig om undertak skall fackverket (**T+T1**) alltid fästas i tak i murverk: om detta inte är möjligt och det är nödvändigt att installera kåpan direkt i undertaket måste det sistnämnda förberedas med förstärkningar eller andra lösningar som kan garantera en säker fastsättning av själva kåpan med hänsyn till de använda materialens hållbarhet och kåpans vikt (anges på sid. 2).



**Fästsatsen (skruvar och pluggar) som levereras med kåpan kan endast användas på väggar av murverk:** Om det är nödvändigt att installera kåpan på väggar av annat material skall man utvärdera andra fastsättningsystem, med hänsyn till väggens hållbarhet och kåpans vikt (anges på sid. 2).

## Fas **C1** sid. 5

**Endast för version med extern evakuering (utsugande):** om den framtagna höjden (**H1**) kräver detta är det möjligt att installera kåpan med hjälp av endast fackverket (**T**) och rökgången (**G**).

- Fäst förlängningens stödelement (**SP**) till fackverket (**T1**) via de 8 självgående skruvarna (**V4**) med hjälp av de förberedda borrade hålen (Fig. **1**)
- Markera 4 borrhål (anges även på sid. **3**), borra (Fig. **2**) sätt in 4 expansionspluggar  $\varnothing$  8 mm och fäst förlängningens stödelement (**SP**) i taket med tillhörande skruvar (**V1**) (Fig. **3**).



När det rör sig om undertak skall förlängningens stödelement (**SP**) alltid fästas i undertaket: det sistnämnda måste förberedas med förstärkningar eller andra lösningar som kan garantera en säker fastsättning av själva kåpan med hänsyn till de använda materialens hållbarhet och kåpans vikt (anges på sid. **2**).



**Fästsatsen (skruvar och pluggar) som levereras med kåpan kan endast användas på väggar av murverk:** Om det är nödvändigt att installera kåpan på väggar av annat material skall man utvärdera andra fastsättningssystem, med hänsyn till väggens hållbarhet och kåpans vikt (anges på sid. **2**).

### KÅPA I VERSION MED EXTERN EVAKUERING (UTSUGANDE)

- Om du önskar skall du installera en backventil (**M**) (Fas **D** på sid. **5**). Ta bort anslutningen (**ERM**) om en sådan finns, (Fig. **1**) installera en backventil (**M**) såsom visas i figurerna (Fig. **2** - **3** - **4** - **5**) och montera sedan anslutningen (**ERM**) som tagits bort tidigare (Fig. **6**).
- Identifiera den optimala längden på slangen (rekommenderad) eller röret för rökutsläpp och anslut den på ett lämpligt sätt till anslutningen (Fas **E** sid. **5**).

### KÅPA I VERSION MED INTERN ÅTERCIKULERING (FILTRERANDE)

- Kontrollera att de aktiva kolfiltren är monterade på kåpan, om inte, installera dem såsom beskrivs i anvisningarna **Q** på sid. **9**.
- Om dessa har installerats skall du ta bort anslutningen (**ERM**) och eventuellt backventilen (**M**) som monterats på luftuttagets anslutning på kåpan (utför åtgärden omvänt mot vad som beskrivs i instruktionerna **D** på sid. **5**).

MONTERING I TAK → Faser **F** - **G1** - **H** - **I** - **L**

MONTERING I TAK MED UNDERTAK → Faser **F** - **G2** - **H** - **I** - **L**

MONTERING I TAK UTAN FÖRLÄNGNING (H) OCH FACKVERK (T) → Faser **M** - **N**

## Fas **F** sid. 6

- Sätt i förlängningen (**H**) i rökgången (**G**) och blockera dem sinsemellan med hjälp av papperstejp.
- När det gäller versionen med extern evakuering (utsugande) är det möjligt att sätta in förlängningen (**H**) med skårorna vända nedåt så att de inte syns när installationshöjderna tillåter det.

### Fas **G1** sid. 6 (endast för monteringar i tak UTAN undertak)

- Lyft enheten (**H+G**) tills den når taket (Fig. **1**).
- Fäst enheten (**H+G**) till fackverket (**T**) med 4 skruvar (**V3**) utan att dra åt dem helt (Fig. **2**).

### Fas **G2** sid. 6 (endast för monteringar i tak MED undertak)

- Fäst förlängningens stödelement (**SP**) till fackverket (**T**) via de 8 självgående skruvarna (**V4**) och var uppmärksam på att de vilar mot undertaket (Fig. **1**).
- Lyft enheten (**H+G**) tills den når undertaket (Fig. **2**).
  - Fäst enheten (**H+G**) till förlängningens stödelement (**SP**) med 4 skruvar (**V3**) utan att dra åt dem helt (Fig. **3**).

## Fas **H** sid. 7

- Lyft kåpan och närma den mot fackverket som redan fästs i taket (Fig. **1**).
- Centra de 4 metriska skruvarna (**V5**) som har förskruvats till fackverket (**T1**) (Fig. **2A**) i de skårer som finns på kåpan. Förflytta den senare åt sidan och dra slutligen åt de 4 metriska skruvarna (**V5**) ordentligt (Fig. **2B**).

## Fas **I** sid. 7

- Ta bort papperstejpen som höll ihop rökgången (**G**) och förlängningen (**H**) provisoriskt (Fig. **1**).
- Ta bort de 4 skruvar (**V3**) som fäster förlängningen (**H**) till fackverket (**T**) (Fig. **2A**) eller, när det gäller undertak, till förlängningens stödelement (**SP**) (Fig. **2B**) och skjut förlängningen (**H**) nedåt (Fig. **3**). Förvara de borttagna skruvarna (**V3**).
- Genom att sänka förlängningen (**H**) är det möjligt att utföra anslutningen av rörledningen (**F**) till det externa rökutloppet (vid utsugande version) (Fig. **4**).
- Upprätta den elektriska anslutningen endast efter frångkoppling av kåpans strömförsörjning.

## Fas **L** sid. 7

- När den elektriska anslutningen samt en eventuell anslutning av rökgång har avslutats skall du höja förlängningen (**H**) (Fig. **1**) och fästa den igen i fackverket (**T**) (Fig. **2A**) eller, när det gäller undertak, till förlängningens stödelement (**SP**) (Fig. **2B**) med hjälp av de 4 skruvarna (**V3**).
- Lås rökgången (**G**) till kåpan med hjälp av 2 självgående skruvar (**V6**) (Fig. **3**).

### MONTERING I TAK UTAN FÖRLÄNGNING (H) OCH FACKVERK (T)

## Fas **M** sid. 8

- Lås rökgången (**G**) till kåpan med hjälp av 2 självgående skruvar (**V6**) (Fig. **1**).

## Fas **N** sid. 8

- Höj kåpan och närma den mot fackverket (Fig. **1**).
- Utför anslutningen av rörledningen till det externa rökutloppet samt den elektriska anslutningen. Den sistnämnda endast efter frångkoppling av strömförsörjningen.
- Centra de 4 metriska skruvarna (**V5**) som har förskruvats till fackverket (**T1**) (Fig. **2A**) i de skårer som finns på kåpan. Förflytta den senare åt sidan och dra slutligen åt de 4 metriska skruvarna (**V5**) ordentligt (Fig. **2B**).

## DRIFT

### NÄR SKALL DU SLÅ PÅ OCH STÄNGA AV KÅPAN?

Slå på kåpan minst en minut innan du börjar att laga mat: detta kommer att främja en luftström för att leda rök och ångor mot utsugningsytan. Vid avslutad matlagning skall du låta kåpan arbeta tills all ånga och alla lukter har sugits upp helt. Du kan, eventuellt, ställa in automatisk avstängning av kåpan efter 15 minuters användning, med hjälp av Timerfunktionen på modeller med elektronisk kontrollpanel.

### VILKEN HASTIGHET SKALL DU VÄLJA?





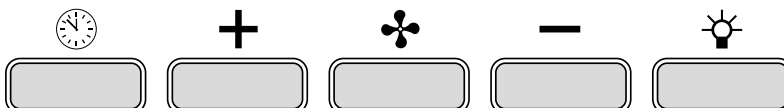

Den **första** hastigheten används för att bibehålla den rena luften med låg konsumtion av elenergi. Den **andra** hastigheten används under normala förhållanden. Den **tredje** hastigheten används i närvaro av starka lukter och ångor.

### NÄR SKALL DU TVÄTTA ELLER BYTA FILTREN?

Kåpan monterar två olika sorters filter: metalliska (tvättbara) och de med aktivt kol (ej tvättbara). De förstnämnda måste rengöras var 30:e användningstimme (i versionen med elektronisk kontrollpanel betyder rött fast ljus  att det är dags att tvätta dem) medan de sistnämnda skall bytas ut cirka var 3:e - 4:e månad beroende på användningen av kåpan. För ytterligare information läs kap. "Underhåll" på sid. 71.

## ANVÄNDNING AV DEN ELEKTRONISKA KONTROLLPANELEN



	<b>Timer/Larm filter</b> Ett tryck på knappen, med motorn aktiv vid vilken hastighet som helst, aktiverar <b>Timer</b> -funktionen. Denna funktion fastställer <b>den automatiska avstängningen av kåpan efter 15 minuters drift</b> . Aktiveringen av funktionen signaleras av det <b>RÖDA blinkande</b> ljuset. Med aktiv Timerfunktion kan ändå kåpan stängas av av användaren närsomhelst genom att trycka på knappen  : funktionen inaktiveras automatiskt och det RÖDA ljuset släcks. Om hastigheten varieras med hjälp av aktiv Timerfunktion så kommer denna sistnämnda att automatiskt inaktiveras. Tändningen av det <b>RÖDA fasta</b> ljuset anger däremot <b>larmet för fettfiltret</b> : detta larm varnar för att det är dags att tvätta metallfettfiltren (larmet aktiveras efter cirka 30 användningstimmar). Efter rengöringen av filtren skall du hålla knappen intryckt i 3 sekunder för att inaktivera larmet och nollställa timräknarna.  För demontering och montering av metallfettfiltren se instruktionerna i ritning <b>P</b> på sid. 9.
	<b>Lägestryckknapp (ON/OFF)</b> Genom att trycka på knappen slås kåpans motor på (eller av): kåpan startar i den sista hastigheten som valts före den föregående avstängningen (funktion önskad hastighet). Om du önskar använda en annan hastighet skall du ställa in den med hjälp av knapparna + och -.
	<b>Tryckknapp +</b> Tryck på knappen för att öka motorns hastighet. Hastighet 1, 2 och 3 anges med det antal lysdioder som tänds, förutom lysdioderna för ljus och timer. I versionerna med 4 hastigheter ger knappen + ett blinkande ljus: den 4:e hastigheten eller intensiv är tidsinställd och efter cirka 7 minuter går motorn automatiskt över till den 3:e hastigheten.
	<b>Tryckknapp -</b> Tryck på knappen för att minska motorns hastighet. Hastighet 1, 2 och 3 anges med det antal lysdioder som tänds, förutom lysdioderna för ljus och timer.
	<b>Ljustryckknapp</b> ON: tätt ljus (lysande tryckknapp) OFF: släckt ljus

## BELYSNING

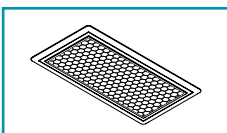

Kåpan är utrustad med belysning med LED-spotlights med hög effektivitet, låg konsumtion och mycket lång hållbarhet vid normal användning.

Om det skulle bli nödvändigt att byta ut LED-spotlighten gör som i figuren **R** på sid. 9.

## UNDERHÅLL



**Innan du utför någon rengöring eller något underhållsarbete, koppla bort apparaten genom att dra ur kontakten eller stänga av huvudströmbrytaren.**

Konstant underhåll säkerställer apparatens korrekta drift och en god effektivitet under lång tid.

Särskild uppmärksamhet bör ägnas åt metallfettfiltren och åt de aktiva kolfiltren. Regelbunden rengöring av filtren och deras stöd kommer att garantera att det inte ansamlas fett på spisfläkten, med åtföljande risk för brand.

## EXTERN RENGÖRING

Det rekommenderas att rengöra kåpans utvändiga ytor **minst varannan vecka** för att undvika att oljiga eller feta substanser påverkar stållytorna. Rengöringen av kåpan, gjord i material med anti-fingeravtryckbehandling (Fasteel) skall endast utföras med mild tvål och vatten med en mjuk trasa. Avsluta rengöringen med en noggrann sköljning och torkning med mjuka trasor.



**Använd inte för mycket vatten i närheten av kontrollpanelen och av belysningsanordningarna för att undvika att fukten når elektroniska delar.**

**Du bör inte använda rengöringsmedel som innehåller slipmedel, syror eller frätande ämnen samt trasor med grova ytor: den direkta följden av den bristande efterlevnaden av dessa anvisningar kommer att vara en oåterkallelig försämring av kåpans yta.**

Tillverkaren avsäker sig allt ansvar om dessa instruktioner inte följs.



För att underlätta rengöringen av panelen för den perimetrala utsugningen är det möjligt att avlägsna den helt (se instruktioner **O** på sid. 9).

## RENGÖRING AV INRE DELAR



Det är förbjudet att rengöra de elektriska delarna eller delarna i motorn som sitter inne i kåpan med vätskor eller lösningsmedel.

**Använd inte produkter med slipmedel.**

**Alla ovanstående åtgärder måste utföras efter att ha kopplat bort apparaten från elnätet.**

## METALLFETTFILTER

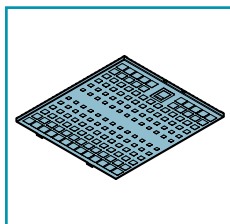

Metallfettfiltren har funktionen att hålla kvar svävande fettpartiklar: dessa sistnämnda underblåser eventuella flammor som avges under tillagningen när de avlagras på filtren och skapar dålig lukt samt försämrar luftflödet genom att minska kåpans utsugningskapacitet.

Av dessa skäl är det lämpligt att tvätta metallfiltren **ofta (minst en gång i månaden)** genom att lämna dem i blöt i cirka 1 timme i kokande vatten och diskmedel utan att böja dem. Använd inga frätande, syrehaltiga eller alkaliska rengöringsmedel.

Skölj dem noggrant och vänta tills de är ordentligt torra innan du monterar dem igen.

Tvätt i diskmaskin är tillåten men kan orsaka brunfärgning av filtren: för att minska detta problem skall du tvätta vid låga temperaturer (max 55°C).



För uttaget av metallfettfiltren skall du öppna panelen för den perimetrala utsugningen (se instruktioner **O** på sid. 9) och sedan verka på handtaget (se instruktioner **P** på sid. 9). För insättning skall du utföra åtgärden i omvänd ordning.

## AKTIVA KOLFILTER

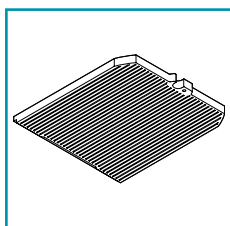

De aktiva kolfiltren har funktionen att hålla kvar den lukt som finns i luftströmmen som passerar genom dem: luften renas genom att passera genom filtren och skickas sedan tillbaka in i köket.

De aktiva kolfiltren **kan inte tvättas** och skall bytas ut i genomsnitt var **3:e till 4:e månad** (det beror på kåpans användningsfrekvens).

Kassera de aktiva kolfiltren enligt de bestämmelser som gäller i användarlandet.



För byte av de aktiva kolfiltren skall du öppna panelen för den perimetrala utsugningen (se instruktioner **O** på sid. 9), ta bort de metallfettfiltren (se instruktioner **P** på sid. 9) och följ instruktionerna **Q** på sid. 9



## KASSERING I SLUTET AV LIVSLÄNGDEN

Denna symbol på produkter och/eller medföljande dokumentation betyder att förbrukade elektriska och elektroniska produkter inte skall blandas med vanligt hushållsavfall. För själva behandlingen, återvinningen och återanvändningen ombeds du ta med dessa produkter till återvinningscentralerna där de tas emot gratis. Alternativt kan du i vissa länder lämna tillbaka produkterna till din lokala återförsäljare för att köpa en ny liknande motsvarande produkt. Korrekt kassering av denna produkt kommer att bidra till att spara värdefulla resurser och undvika potentiella negativa effekter på människors hälsa och på miljön som skulle kunna orsakas av en olämplig kassering av avfallet. Vänligen kontakta dina lokala myndigheter för ytterligare information om den närmaste återvinningscentralen. Man kan få sanktioner för felaktig kassering av detta avfall i enlighet med nationell lagstiftning.

### INFORMATION OM AVFALLSHANTERING I LÄNDER I EUROPEISKA UNIONEN

EU-direktivet om WEEE-utrustning har genomförts på olika sätt av varje nation, så om du vill kassera denna utrustning föreslår vi att du kontakter den lokala myndigheten eller återförsäljaren och frågar efter rätt metod för avfallshantering

### INFORMATION OM KASSERING I LÄNDER UTANFÖR DEN EUROPEISKA UNIONEN.

Denna symbol gäller endast inom den Europeiska Unionen: om du vill kassera denna produkt i andra länder råder vi dig att kontakta de lokala myndigheterna eller återförsäljaren för att fråga om korrekt kasseringsmetod.

# TURVALLISUUSOHJEET JA VAROITUKSET

## VAROITUKSET ASENTAJALLE

### TEKNINEN TURVALLISUUS



Asennustyöt on annettava asiantuntevien ja pätevien asentajien tehtäväksi, tämän oppaan ohjeiden mukaisesti ja noudattaen voimassa olevia määräyksiä.

- Ennen kuvun asentamista on tarkistettava, että kaikki sen osat ovat ehjiä ja toimivia: jos vikoja ilmenee, älä jatka asennusta ja ota yhteyttä jälleenmyyjään.
- Jos esteettisiä vikoja ilmenee, kupua EI saa asentaa; aseta se takaisin alkuperäiseen pakkaukseensa ja ota yhteyttä jälleenmyyjään. Sen jälkeen kun kupu on asennettu, esteettisten vikojen reklamaatioita ei oteta vastaan.
- Käytä asennuksen aikana aina henkilönsuojaimia (esim. turvakenkiä) ja toimi huolellisesti ja oikeaoppisesti.
- Kuvun mukana toimitettavaa kiinnityssarjaa (ruuvit ja kiinnitystulpat) voidaan käyttää vain muuratuille seinille: jos kupu on asennettava seinälle, joka on tehty muusta materiaalista, ota käyttöön muut kiinnitysjärjestelmät ottaen huomioon seinän kantavuus ja kuvun paino (osoitettu sivulla 2).
- Ota huomioon, että asennus muilla kuin toimitetuilla kiinnitysjärjestelmillä voi aiheuttaa sähköön ja mekaaniseen kestävyysliittyviä riskejä.
- Älä muokkaa laitteiston sähköisiä, mekaanisia ja toiminnallisia rakenteita.
- Älä asenna kupua ulkotiloihin tai altista sitä ilmastollisille tekijöille (sade, tuuli, jne...)

### SÄHKÖTURVALLISUUS



Sähköjärjestelmän, johon kupu tullaan liittämään, on oltava määräysten mukainen ja varustettu pakollisella maadoituksella käyttömaan turvamääräysten mukaisesti; sen on myös oltava Eurooppalaisten radiohäirinnän estoa koskevien määräysten mukainen.

- Ennen kuvun asennusta tarkista, että sähköverkon jännite vastaa kuvun sisällä sijaitsevassa kyltissä annettua arvoa.
- Sähköliitäntään käytettävän pistorasian on oltava helppopääsyisessä paikassa laitteiston asennuksen jälkeen: jos tämä ei ole mahdollista, helppopääsyiselle paikalle on asetettava yleiskatkaisija kuvun virrankatkaisua varten tarpeen vaatiessa.
- Vain pätevä sähkömies saa suorittaa tarvittavia muutoksia kuvun asennukseen vaadittavaan sähköjärjestelmään.
- Poistoputken suojan kiinnitysruuvien maksimipituus (valmistajan toimittama) on 13 mm. Näistä ohjeista poikkeavien ruuvien käyttäminen voi aiheuttaa sähköön liittyviä riskejä.
- On vaarallista muokata tai yrittää muokata tämän laitteiston ominaisuuksia. Jos laitteesta ilmenee toimintahäiriöitä, älä yritä selvittää ongelmaa yksin, vaan ota yhteyttä jälleenmyyjään tai valtuutettuun asiakaspalveluun korjausta varten.
- **Kytke kuvun asennuksen aikana virta pois irrottamalla sähköjohto tai kytkemällä pääkatkaisija pois päältä.**

### SAVUN POISTON TURVALLISUUS

- Älä yhdistä laitetta palamisesta muodostuvien savujen poistoputkiin (lämmityslaitteet, takat, jne)
- Varmista ennen kuvun asennusta, että kaikkia voimassa olevia savujen ulkotiloihin poistoa koskevia määräyksiä on noudatettu.

## VAROITUKSET KÄYTTÄJÄLLE

### YLEISVAROITUKSET



Nämä varoitukset on laadittu teidän ja muiden paikalla oleskelevien turvallisuuden takaamiseksi, minkä vuoksi pyydämme, että luette huolellisesti tämän oppaan kaikilta osiltaan ennen laitteen asennusta ja käyttöä, tai ennen sen puhdistustoimenpiteitä.

- Valmistaja ei vastaa ihmisille, esineille tai kotieläimille suoraan tai epäsuorasti aiheutuvista mahdollisista vahingoista, jotka johtuvat tässä ohjekirjassa annettujen ohjeiden noudattamatta jättämisestä.
- On erittäin tärkeää, että tätä ohjekirjaa säilytetään yhdessä laitteen kanssa tulevaa käyttöä varten. Jos laitteisto myydään tai annetaan toiselle henkilölle, varmista että myös ohjekirja toimitetaan sen mukana niin, että uusi käyttäjä saa tietoa kuvun käytöstä ja sitä koskevista varoituksista.
- Asennustyöt on annettava asiantuntevien ja pätevien asentajien tehtäväksi, tämän oppaan ohjeiden mukaisesti ja noudattaen voimassa olevia määräyksiä.
- Jos virtajohto tai muut osat ovat vaurioituneet, kupua EI saa käyttää. Irrota kupu verkkovirrasta ja ota yhteyttä jälleenmyyjään tai valtuutettuun asiakaspalveluun korjausta varten. Käytä alkuperäisiä varaosia. Älä yritä suorittaa korjauksia tai vaihtoja yksin: epäpätevien ja asiaa tuntemattomien henkilöiden suorittamat korjaukset voivat aiheuttaa vahinkoja, vakaviakin, omaisuudelle ja/tai henkilöille, mikä ei kuulu valmistajan takuun piiriin.
- Älä muokkaa laitteiston sähköisiä, mekaanisia ja toiminnallisia rakenteita. Vain pätevä sähkömies saa suorittaa tarvittavia muutoksia kuvun asennukseen vaadittavaan sähköjärjestelmään.

### KÄYTTÖTARKOITUS

- Laitteisto on tarkoitettu vain ja ainoastaan kotitalouskeittiöiden, ei ammattikeittiöiden, ruoan kypsennyksestä aiheutuvien savujen poistoon imun kautta: kaikki tästä poikkeava käyttö on kiellettyä, voi aiheuttaa vahinkoa henkilöille, omaisuudelle ja kotieläimille sekä vapauttaa valmistajan kaikesta vastuusta.
- Yli 8-vuotiaat lapset ja henkilöt, joiden fyysinen, aistinvarainen tai henkinen kyky on rajoittunut, tai joilla ei ole riittävästi kokemusta ja/tai tietoa, voivat käyttää laitetta valvonnan alaisina, tai kun he ovat saaneet ohjeet laitteen turvalliseen käyttöön ja ymmärtäneet siihen liittyvät vaarat. Lapset eivät saa leikkiä laitteella. Käyttäjän vastuulla olevia puhdistus- ja huoltotoimia ei saa antaa lasten tehtäväksi ilman valvontaa.

### VAROITUKSET KÄYTTÖÄ JA PUHDISTUSTA VARTEN

- Ennen minkään puhdistus- tai huoltotoimenpiteen suorittamista, kytke virta pois irrottamalla sähköjohto tai kytkemällä pääkatkaisija pois päältä.
- Älä käytä kupua kosteilla käsillä tai avojaloin.



- Kun laitetta ei käytetä, tarkista aina, että kaikki sähköiset osat (valot, imujärjestelmä) on sammutettu.
- Mahdollisten kupuun sijoitettujen tai ripustettujen esineiden (jos olemassa) kokonaispaino ei saa ylittää 1,5 kg:aa.
- Tarkkaile rasvakeittimiä käytön aikana: kuumentunut öljy voi syttyä palamaan.
- Älä sytytä avotulta kuvun alle.
- Älä valmista ruokia avotulella kuvun alla.
- Älä koskaan käytä kupua ilman metallisia rasvasuodattimia; muuten rasva ja lika pääsee laitteistoon vaarantaen sen toiminnan.
- Kuvun käsiteltävät osat voivat olla kuumia käytettäessä yhdessä keittolaitteiden kanssa.
- Älä puhdistista kuvun osia, kun ne ovat vielä kuumia.
- Jos puhdistus ei tapahdu tämän ohjekirjan ohjeiden mukaisesti ja tässä ilmoitetuilla tuotteilla, tulipaloriski on mahdollinen.
- Kytke yleiskatkaisija pois päältä, kun laitteistoa ei käytetä pidempään aikoihin.



Jos käytössä on samanaikaisesti muita kaasulla tai muilla polttoaineilla toimivia laitteita (lämmityslaitteet, takat, uunit jne.), huolehdi tarvittavasta tuuletuksesta tilassa, jossa imu tapahtuu, voimassa olevien määräysten mukaisesti.

### VAROITUKSET TOIMINTAHÄIRIÖIDEN TAPAUKSESSA

- **Jos virtajohto tai muut osat ovat vaurioituneet, kupua EI saa käyttää.** Irrota kupu verkkovirrasta ja ota yhteyttä jälleenmyyjään tai valtuutettuun asiakaspalveluun korjausta varten. Käytä alkuperäisiä varaosia. **Älä yritä suorittaa korjauksia tai vaihtoja yksin: epäpätevien ja asiaa tuntemattomien henkilöiden suorittamat korjaukset voivat aiheuttaa vahinkoja, vakaviakin, omaisuudelle ja/tai henkilöille, mikä ei kuulu valmistajan takuun piiriin.**

Valmistaja pidättää oikeuden tehdä mitä tahansa muutoksia laitteistoille milloin tahansa, ilman ennakoilmoitusta. Tämän oppaan tulostaminen, kääntäminen ja kopioiminen on sallittua vain valmistajan valtuutuksella.

Tekniset tiedot, graafiset esitykset ja tarkennukset tässä oppaassa on tarkoitettu vain tiedoksi ja niitä ei saa julkaista.

Oppaan alkuperäiskieli on italia, valmistaja ei ota vastuuta mahdollisista kirjoitus- tai käännösvirheistä.

## ASENNUS (osa tarkoitettu vain kuvun asennukseen pätevälle henkilöstölle)



Ennen kuvun asentamista, lue huolellisesti luku "Turvallisuusohjeet ja varoitukset" sivulla 72.

### TEKNISET OMINAISUUDET

Laitteen tekniset tiedot on annettu kylteissä, jotka sijaitsevat kuvun sisällä.

### SIJOTUS

**Minimietäisyys keitinlaitteen ylimmän kohdan ja liesikuvun alimman kohdan välillä on osoitettu kuvassa A sivulla 4.**

Yleisesti, kun liesikupu sijoitetaan kaasulaitteen yläpuolelle, tämän etäisyyden on oltava vähintään 65 cm (25,6"). Tästä huolimatta, TC61:n 11. heinäkuuta 2002 annetusta EN60335-2-31 säädöksestä (alalauseke 7.12.1 kokous 15 esityslista 10.11) tekemän tulkinnan mukaan, keittotason ja kuvun alaosan välinen minimietäisyys voidaan laskea annettuun etäisyyteen.

Jos kaasulla toimivan keittotason käyttöohjeet määrittävät suuremmasta etäisyydestä, tämä on otettava huomioon asennuksessa.

Älä asenna kupua ulkotiloihin tai altista sitä ilmastollisille tekijöille (sade, tuuli, jne...)

### SÄHKÖLIITÄNNÄT (osa tarkoitettu vain liitäntöjen tekemiseen päteville henkilöille)



Ennen kuin teet mitään toimenpiteitä kuvulle, kytke laite irti sähköverkosta.

**Varmista, ettei kuvun sisällä irtoa tai leikkaudu sähköjohtoja; jos näin tapahtuu ota yhteyttä lähimpään Huoltopalveluun. Sähköliitäntöjen tekemistä varten, ota yhteyttä asiantuntevaan henkilöstöön.**

**Liitännät on tehtävä voimassa olevien lakien mukaisesti.**

Ennen laitteen yhdistämistä sähköverkkoon, varmista että:

- sähköverkon jännite vastaa kuvun sisällä sijaitsevassa kyltissä annettua arvoa.
- sähköjärjestelmä on määräysten mukainen ja kestävä laitteiston kuormituksen (katso teknisten ominaisuuksien kyltti kuvun sisällä);
- pistoke ja johto ei pääse kosketuksiin kuumien osien kanssa, joiden lämpötila on yli 70 °C;
- virransyöttöjärjestelmä on varustettu tehokkaalla ja oikein tehdyllä maadoituksella voimassa olevien määräysten mukaan;
- käytetty liitäntäpistoke on helppopääsyisessä paikassa asennuksen jälkeen.

Jotkut laitteypit saatetaan toimittaa johdolla ilman pistoketta; tässä tapauksessa käytä standardoitua pistoketta, ottamalla huomioon, että kelta-vihreä johto on tarkoitettu maadoitukseen, sininen johto on nollajohto ja ruskea johto on vaihejohto.

Asenna virtajohtoon kuormitukseen sopiva pistoke ja liitä se asianmukaiseen turvapistokkeeseen.

Jos kiinteä laitteisto ei ole varustettu virtajohtolla ja pistokkeella, tai muulla laitteella, joka varmistaa erotuksen verkosta, koskettimien avausetäisyydellä mahdollista täydellisen katkaisun III ylijännitekategorian olosuhteissa, näiden virrankatkaisulaitteiden on oltava olemassa sähköverkossa asennusta koskevien määräysten mukaisesti.

Keltainen/vihreä maajohto ei saa katketa virtakatkaisijan kautta.

Valmistaja ei ota vastuuta turvamääräyksien laiminlyönnistä.

## SAVUN POISTO (osa on tarkoitettu vain kuvun asennukseen pätevälle henkilöstölle)

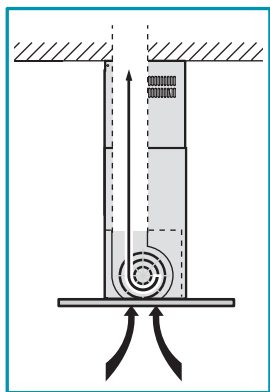

### KUPUVERSIO ULKOISELLA POISTOPUTKELLA (IMU)

Tässä versiossa keittiön savut ja höyryt johdetaan ulkotilaan poistoputken kautta.

Ilman poiston liitos, joka tulee ulos kuvun yläosasta, on liitettävä putkeen, joka johtaa savut ja höyryt ulkoiseen poistoaukkoon.

**Älä yhdistä laitetta palamisesta muodostuvien savujen poistoputkiin (lämmityslaitteet, takat, jne...) ja noudata ehdottomasti ilman ulkotiloihin poistoa koskevia voimassa olevia määräyksiä.**

Savujen poistoputkessa on oltava:

- halkaisija ei pienempi kuin kuvun liitos;
- lievä kallistus alaspäin (pudotus) vaakasuorissa osissa, jotta vältetään mahdollisen tiivistymisen palaaminen kupun;
- välttämätön minimimäärä mutkia;
- välttämätön minimipituus (pitkät putket ja useat mutkat voivat laskea kuvun imukykyä ja aiheuttaa tärinää vasta-venttiiliin).

Jos savujen poistoputki kulkee kylmien tilojen, kuten välikaton jne. läpi, on mahdollista että tiivistymistä muodostuu lämpötilan vaihteluista johtuen. Tässä tapauksessa putket on eristettävä.

Kuvut, joissa on 800 mm<sup>3</sup>/h moottori, varustetaan vasta-venttiilillä, joiden tehtävänä on estää ilman pääsy sisään ulkotiloista, kun kupua ei käytetä: asennusta varten katso ohjeet **D** sivulla **5**.

**Kun liesikupua käytetään samanaikaisesti muiden laitteiden kanssa, jotka käyttävät kaasua tai muita polttoaineita, tilassa on oltava riittävä tuuletus voimassa olevien määräysten mukaisesti.**



Tästä versiosta on poistettava aktiivihiihiisuodattimet; niiden irrottamiseksi katso ohjeet **Q** sivulta **9**.

*Saksan poikkeus: kun liesikupua ja muulla kuin sähköllä toimivia laitteita käytetään samanaikaisesti, tilan negatiivinen paine ei saa ylittää 4 Pa (4 x 10<sup>-5</sup> baaria).*

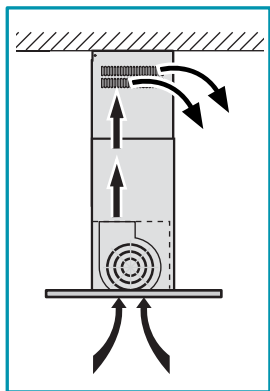

### KUPUVERSIO SISÄILMAN KIERROLLA (SUODATTAVA)

Tässä versiossa ilma kiertää aktiivihiihiisuodattimien läpi puhdistusta varten ja takaisin keittiön sisäilmaan.



Tarkista että aktiivihiihiisuodattimet on asennettu kupuun, jos näin ei ole asenna ne kuten neuvottu ohjeissa **Q** sivulla **9**.

Jos kupu on asennettu suodattavalla versiolla, vasta-venttiili ei saa olla asennettuna: poista venttiili, jos se on asennettuna moottorin ilmanpoistoliitokseen (suorita päinvastaiset toimenpiteet kuin ohjeissa **D** sivulla **5**).

## ASENNUSOHJEET (osa on tarkoitettu vain kuvun asennukseen pätevälle henkilöstölle)



**Exploit saareke-kupu on mahdollista asentaa eri kokoonpanoilla.**

**Yleiset asennusvaiheet koskevat kaikkia asennuksia; tarkennetuissa kohdissa noudata kuitenkin sitä koskevan asennuksen vaiheita.**

**Vaihe A** sivu 4

- Selvitä korkeus (**H**) keittotasosta kattoon; selvitä kuvun sijoituksen haluttu korkeus ja tunnista korkeus (**H1**) kuten näytetty kuvassa. **①**.

**Vaihe B** sivu 4

- Irrota kehkosta (**T+T1**) kahdeksan ruuvia (**V2**) ja säilytä ne (Kuva **①**).

**ASENNUS KATTOON SISÄKATOLLA TAI ILMAN** ➔ **Vaihe C** sivu 5

**ASENNUS KATTOON ILMAN JATKOKAPPALETTA (H) JA KEHIKKOA (T)** ➔ **Vaihe C1** sivu 5

**Vaihe C** sivu 5

- Liu'uta kahta kehkion osaa (**T**) ja (**T1**) kunnes saavutetaan ennalta määritetty korkeus (**H1**) (Kuva **①**).
- Kun korkeus on asetettu (**H1**), palauta kahdeksan ruuvia (**V2**) lukitaksesi kaksi kehkion osaa (**T**) ja (**T1**) uudelleen toisiinsa (Kuva **②**).
- Merkitse kattoon neljä porauskohtaa (osoitettu myös sivuilla **3**), poraa reiät (Kuva **③**), aseta neljä  $\varnothing$  8 mm kiinnitystulppaa reikiin ja kiinnitä kehikkokokonaisuus (**T+T1**) kattoon vastaavilla ruuveilla (**V1**) (Kuva **④**).



Sisäkaton tapauksessa, kehikko (**T+T1**) on aina kiinnitettävä muurattuun kattoon: jos tämä ei ole mahdollista ja kupu on asennettava suoraan sisäkattoon, tämä on varustettava vahvikkeilla tai muilla ratkaisulla, jotka takaavat itse kuvun turvallisen kiinnityksen, ottaen huomioon käytettyjen materiaalien kantavuuden ja kuvun painon (osoitettu sivulla **2**).



**Kuvun mukana toimitettavaa kiinnityssarjaa (ruuvit ja kiinnitystulpat) voidaan käyttää vain muuratuille seinille:** jos kupu on asennettava seinälle, joka on tehty muusta materiaalista, ota käyttöön muut kiinnitysjärjestelmät ottaen huomioon seinän kantavuus ja kuvun paino (osoitettu sivulla **2**).

## Vaihe C1 sivu 5

**Vain ulkoisen poistoputken version tapauksessa (imu):** jos saatu korkeus (H1) sitä vaatii, kupu voidaan asentaa käyttämällä vain kehikkoa (T1) ja poistoputkea (G).

- Kiinnitä jatkokappaleen tukielementit (SP) kehikkoon (T1) kahdeksan itsekierteittävän ruuvin avulla (V4) käyttämällä valmiita reikiä (Kuva ①)
- Merkitse kattoon neljä porauskohtaa (osoitettu myös sivuilla 3), poraa reiät (Kuva ②), aseta neljä ø 8 mm kiinnitystulppaa reikiin ja kiinnitä jatkokappaleen tukielementit (SP) kattoon vastaavilla ruuveilla (V1) (Kuva ③).



Sisäkaton tapauksessa jatkokappaleen tukielementit (SP) kiinnitetään aina suoraan sisäkattoon: tämä on oltava varustettu vahvikkeilla tai muilla ratkaisuilla, jotka takaavat itse kuvun turvallisen kiinnityksen, ottaen huomioon käytettyjen materiaalien kantavuuden ja kuvun painon (osoitettu sivulla 2).



**Kuvun mukana toimitettavaa kiinnityssarjaa (ruuvit ja kiinnitystulpat) voidaan käyttää vain muuratuille seinille:** jos kupu on asennettava seinälle, joka on tehty muusta materiaalista, ota käyttöön muut kiinnitysjärjestelmät ottaen huomioon seinän kantavuus ja kuvun paino (osoitettu sivulla 2).

## KUPUVERSIO ULKOISELLA POISTOPUTKELLA (IMU)

- Halutessasi voit asentaa vastaventtiilin (M)(Vaihe D sivulla 5); poista liitos (ERM), jos käytössä (Kuva ①), asenna vastaventtiili (M) kuten näytetty kuvissa (Kuva ② - ③ - ④ - ⑤) ja asenna sitten aiemmin poistettu liitos (ERM) takaisin (Kuva ⑥).
- Selvitä savujen poistoon tarkoitetun letkun tai kovan putken optimaalinen pituus ja liitä se sopivalla tavalla liitokseen (Vaihe E sivu 5)

## KUPUVERSIO SISÄILMAN KIERROLLA (SUODATTAVA)

- Tarkista että aktiivihiilisuodattimet on asennettu kupuun, jos näin ei ole asenna ne kuten neuvottu ohjeissa Q sivulta 9.
- Jos asennettuna, poista kuvun ilmanpoistoliitokseen asennettu liitos (ERM) ja mahdollinen vastaventtiili (M) (suorita päinvastaiset toimenpiteet kuin ohjeissa D sivulla 5).

## ASENNUS KATTOON → Vaiheet F - G1 - H - I - L

## ASENNUS KATTOON, JOSSA SISÄKATTO → Vaiheet F - G2 - H - I - L

## ASENNUS KATTOON ILMAN JATKOKAPPALETTA (H) JA KEHIKKOA (T) → Vaiheet M - N

### Vaihe F sivu 6

- Asenna jatkokappale (H) poistoputkeen (G) ja kiinnitä ne toisiinsa maalarinteipillä.
- Ulkoisen poistoputken version tapauksessa (imu) jatkokappale (H) on mahdollista asentaa aukkojen avulla alaspäin, jotta ne eivät jää näkyviin, jos vain asennuskorkeus sen sallii.

### Vaihe G1 sivu 6 (vain asennuksissa kattoon ILMAN sisäkattoa)

- Nosta kokonaisuutta (H+G) kunnes se koskettaa kattoa (Kuva ①).
- Kiinnitä kokonaisuus (H+G) kehikkoon (T) neljällä ruuvilla (V3) sulkematta niitä täysin (Kuva ②).

### Vaihe G2 sivu 6 (vain asennuksissa kattoon, JOSSA ON sisäkatto)

Kiinnitä jatkokappaleen tukiosat (SP) kehikkoon (T) kahdeksan itsekierteittävän ruuvin avulla (V4) varmistaen, että se nojaa sisäkattoon Kuva ①.

- Nosta kokonaisuutta (H+G) kunnes se koskettaa sisäkattoa (Kuva ②).
- Kiinnitä kokonaisuus (H+G) jatkokappaleen tukiosiin (SP) neljällä ruuvilla (V3) sulkematta niitä täysin (Kuva ③).

### Vaihe H sivu 7

- Nosta kupua viemällä sitä lähemmäs jo kattoon kiinnitettyä kehikkoa (Kuva ①).
- Kohdistamalla neljä metristä ruuvia (V5), jotka on aiemmin ruuvattu kehikkoon (T1) (Kuva 2A) kuvussa oleviin aukkoihin; siirrä kupua sivusuunnassa ja sulje lopullisesti neljä metristä ruuvia (V5) (Kuva 2B).

### Vaihe I sivu 7

- Poista maalarinteippi, joka piti poistoputkea (G) ja jatkokappaletta (H) väliaikaisesti yhdessä (Kuva ①)
- Poista neljä ruuvia (V3), jotka kiinnittävät jatkokappaleen (H) kehikkoon (T) (Kuva 2A), tai sisäkaton tapauksessa jatkokappaleen tukiosiin (SP) (Kuva 2B) ja liu'uta jatkokappaletta (H) alaspäin (Kuva ③). Säilytä poistetut ruuvit (V3).
- Laskemalla jatkokappaletta (H) on mahdollista liittää putket (F) ulkoiseen savun poistoon (imua käyttävässä mallissa) (Kuva ④).
- Suorita sähköliitännät vasta, kun olet kytkenyt sähkövirran pois.

### Vaihe L sivu 7

- Kun sähköliitännät ja mahdolliset savun poiston liitännät on tehty, nosta jatkokappaletta (H) (Kuva ①) ja kiinnitä se uudelleen kehikkoon (T) (Kuva 2A), tai sisäkaton tapauksessa jatkokappaleen tukiosiin (SP) (Kuva 2B) neljällä ruuvilla (V3).
- Kiinnitä poistoputki (G) kupuun kahden itsekierteittävän ruuvin avulla (V6) (Kuva ③).

## ASENNUS KATTOON ILMAN JATKOKAPPALETTA (H) JA KEHIKKOA (T)

### Vaihe M sivu 8

- Kiinnitä poistoputki (G) kupuun kahden itsekierteittävän ruuvin avulla (V6) (Kuva ①).

### Vaihe N sivu 8

- Nosta kupua ja vie se lähemmäs kehikkoa (Kuva ①).
- Liitä putkistot ulkoiseen savujen poistoputkeen ja tee sähköliitännät, viimeksi mainittu vasta kun olet katkaissut virransyötön.
- Kohdistamalla neljä metristä ruuvia (V5), jotka on aiemmin ruuvattu kehikkoon (T1) (Kuva 2A), kuvussa oleviin aukkoihin; siirrä kupua sivusuunnassa ja sulje lopullisesti neljä metristä ruuvia (V5) (Kuva 2B).

## TOIMINTA

### KUVUN KÄYNNISTYS JA SAMMUTUS

Käynnistä kupu vähintään minuutti ennen kypsentämisen aloittamista: tämä parantaa ilmapirtaa savujen ja höyryjen johtamiseksi kohti imuripintaa. Kypsentämisen jälkeen jätä kupu päälle, kunnes kaikki höyryt ja hajut on imetty täysin: tarvittaessa malleissa, joissa on elektroninen näppäimistö, on mahdollista asettaa kuvun automaattinen sammutus ajastin-toiminnon avulla 15 minuutin päähän.

### NOPEUDEN VALINTA





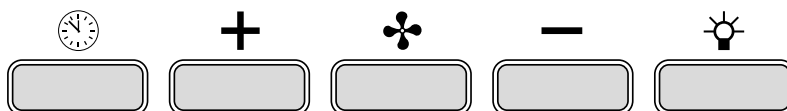

**Ykkösnopeutta** käytetään pitämään ilma puhtaana matalalla sähköenergian kulutuksella, **kakkosnopeutta** käytetään normaaliolosuhteissa ja **kolmosnopeutta** voimakkaiden hajujen tai höyryjen tapauksessa.

### SUODATTIMIEN PESU- JA VAIHTOVÄLIT

Kuvussa käytetään kahta eri tyyppistä suodatinta: metalliset (pestävät) ja aktiivihiilisuodattimet (ei pestäviä). Ensin mainitut on puhdistettava joka 30. käyttötunti (malleissa joissa on elektroninen näppäimistö, kiinteä punainen valo  ilmoittaa, että ne on pestävä), toiseksi mainitut vaihdetaan noin joka 3-4 kuukausi kuvun käytöstä riippuen. Lisätietoja varten katso luku "Huolto" sivulla 77.

## ELEKTRONISEN NÄPPÄIMISTÖN KÄYTTÖ



	<b>Ajastin/Suodatinhälytys</b> Painikkeen painaminen moottorin ollessa käytössä millä tahansa nopeudella aktivoi <b>Ajastin</b> -toiminnon: tämä toiminto ajastaa <b>kuvun automaattisen sammutuksen 15 minuutin päähän</b> . Toiminnon päälle kytkeytyminen osoitetaan <b>PUNAISEN valon vilkkumisella</b> . Ajastin-toiminnon ollessa päällä käyttäjä voi kuitenkin sammuttaa kuvun milloin tahansa painamalla näppäintä  : toiminto kytketään automaattisesti pois päältä ja PUNAISEN valo sammuu. Jos nopeutta muutetaan ajastimen ollessa toiminnassa, tämä kytketään automaattisesti pois päältä. <b>Kiinteän PUNAISEN</b> valon syttyminen taas ilmoittaa <b>rasvasuodattimen hälytyksestä</b> : tämä hälytys ilmoittaa, että metalliset rasvanpoistosuodattimet on pestävä (hälytys aktivoituu noin 30 käyttötunnin jälkeen). Suodattimien puhdistuksen jälkeen pidä näppäintä painettuna kolmen sekunnin ajan hälytyksen kytkemiseksi pois päältä ja laskurien nollaamiseksi.  Metallisten rasvanpoistosuodattimien irrottamista ja asentamista varten katso ohjeet kuvasta <b>P</b> sivulla 9.
	<b>Toimintatilan painike (ON/OFF)</b> Painamalla näppäintä kuvun moottori syttyy (tai sammuu): moottori käynnistyy viimeksi ennen sammutusta käytössä olleella nopeudella (halutun nopeuden toiminto). Jos haluat käyttää toista nopeutta, säädä sitä näppäimillä + ja -.
	<b>Painike +</b> Painamalla painiketta nostetaan moottorin nopeutta. 1, 2 ja 3 nopeudet näytetään palavien led-valojen määrällä, pois lukien lampun ja ajastimen led-valot. Versiossa, jossa on neljä nopeutta, painike + näyttää vilkkuvaa valoa: nelosnopeus, tai intensiivinen nopeus, on ajastettu ja noin 7 minuutin jälkeen moottori siirtyy automaattisesti kolmosnopeudelle.
	<b>Painike -</b> Painamalla painiketta vähennetään moottorin nopeutta. 1, 2 ja 3 nopeudet näytetään palavien led-valojen määrällä, pois lukien lampun ja ajastimen led-valot.
	<b>Valopainike</b> ON: valo palaa (painike valaistu) OFF: valo sammunut

## VALAISTUS

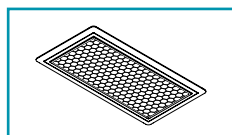

Kupu on varustettu normaalikäytössä erittäin tehokkailla, vähän kuluttavilla ja kestäville led-valaisimilla. Jos led-valon vaihto tulee tarpeelliseksi, noudata ohjeita kuten kuvassa **R** sivulla 9.



**Ennen minkään puhdistus- tai huoltotoimenpiteen suorittamista, kytke virta pois irrottamalla sähköjohto tai kytkemällä pääkatkaisija pois päältä.**

Säännöllinen huolto varmistaa tehokkuuden ja hyvän toiminnan ajan kuluessa.

Erityisesti on huomioitava metalliset rasvanpoistosuodattimet ja aktiivihiihisuodattimet; toistuva suodattimien ja niiden tukirakenteiden puhdistus varmistaa, ettei kupuun keräänny rasvaa, joka voi aiheuttaa tulipalovaaran.

## ULKOINEN PUHDISTUS

Suosittellemme puhdistamaan kuvun ulkoiset pinnat **vähintään joka 15. päivä**, jotta vältät öljyisten ja rasvaisten aineiden tarttumisen sen pintaan. Tahranestokäsittelystä (Fasteel) materiaalista valmistetun kuvun puhdistus tehdään vain vedellä ja neutraalilla saippualla käyttäen pehmeää liinaa. Päätä puhdistus huolellisella huuhtelulla ja kuivauksella käyttäen pehmeitä liinoja.



**Älä käytä liikaa vettä painikkeiden ja valaistulaitteiden lähellä välttääksesi kosteuden pääsyä elektronisiin osiin.**

**Älä käytä pesuaineita, jotka sisältävät hankaavia, happamia tai syövyttäviä aineita ja hankaavia liinoja: näiden varoitusten noudattamatta jättäminen johtaa vääjäämättä teräksen pinnan huonontumiseen.**

Valmistaja ei vastaa näiden ohjeiden noudattamatta jättämisestä.



Kehämäisen imupaneelin puhdistamisen helpottamiseksi se on mahdollista poistaa kokonaan (katso ohjeet  sivulla **9**).

## SISÄOSIEN PUHDISTAMINEN



Sähköisiä osia tai moottoriin liittyviä osia kuvun sisällä ei saa puhdistaa nesteillä tai liuottimilla.

**Älä käytä hankaavia aineita sisältäviä tuotteita.**

**Suorita kaikki nämä toimenpiteet irrottamalla laite etukäteen sähköverkosta.**

## METALLISET RASVANPOISTOSUODATTIMET

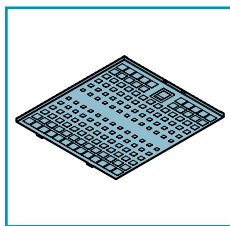

Metallisten rasvanpoistosuodattimien tehtävänä on pysäyttää leijuvat rasvapartikkelit: suodattimiin jääneet partikkelit kasvattavat keittämisen aikana karanneita liekkejä, muodostavat epämiellyttävää hajua ja tukkivat ilman kulkua vähentäen kuvun imukapasiteettia. Tämän vuoksi suosittelemme pesemään metallisuodattimet **usein (vähintään kerran kuukaudessa)** jättämällä ne likoamaan kiehuvaan veteen ja astianpesuaineeseen noin yhdeksi tunniksi välttämättä niiden taittamista. Älä käytä syövyttäviä, happamia tai emäksisiä pesuaineita.

Huuhtelee ne huolellisesti ja odota niiden täydellistä kuivumista ennen takaisin asennusta.

Pesu pesukoneessa on sallittua, mutta voi aiheuttaa tummentumia suodattimien materiaalille: tämän välttämiseksi käytä pesua matalassa lämpötilassa (maks. 55 °C).



Metallisen rasvanpoistosuodattimen irrottamiseksi avaa kehämäinen imupaneeli (katso ohjeet  sivulla **9**) ja käytä sitten kahvaa (ks. ohjeet  sivulla **9**). Asennusta varten tee toimenpide toisin päin.

## AKTIIVIHII LISUODATTIMET

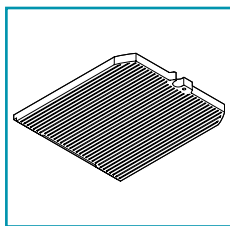



Aktiivihiihisuodattimien tehtävänä on pidättää niiden läpi virtaavan ilman hajuja: puhdistettu ilma palautetaan keittiön suodattimien läpi menon jälkeen.

Aktiivihiihisuodattimia **ei voi pestä** ja ne on vaihdettava keskimäärin joka **3. - 4. kuukausi** (riippuen kuvun käytöstä).

Hävitä aktiivihiihisuodattimet käyttömaassa voimassa olevien määräysten mukaisesti.



Aktiivihiihisuodattimien vaihtamiseksi, avaa kehämäinen imupaneeli (ks. ohjeet  sivulla **9**), poista metalliset rasvanpoistosuodattimet (ks. ohjeet  sivulla **9**) ja noudata ohjeita  sivulla **9**.



## HÄVITTÄMINEN KÄYTÖN LOPUTTUA

Tämä symboli tuotteissa ja/tai mukana tulevissa asiakirjoissa tarkoittaa, että käytettäviä sähköisiä ja elektronisia tuotteita ei saa hävittää kotitalousjätteen seassa. Käsittelyä, keräystä ja kierrätystä varten pyydämme toimittamaan nämä tuotteet tarkoitusta vastaaviin keräyspisteisiin, jossa ne vastaanotetaan ilmaiseksi. Vaihtoehtoisesti joissakin maissa on mahdollista palauttaa tuotteet paikalliselle jälleenmyyjälle uuden vastaavan tuotteen ostohetkellä. Tämän tuotteen oikein tehty hävittäminen auttaa arvokkaiden luonnonvarojen säilyttämisessä ja estää mahdollisia ihmiselle ja ympäristölle aiheutuvia negatiivisia vaikutuksia, jotka voivat johtua jätteiden väärästä hävitystavasta. Pyydämme ottamaan yhteyttä paikallisiin viranomaisiin saadaksesi lisätietoa lähimmästä jätteiden keräyspisteestä. Näiden jätteiden hävittämisestä annettujen kansallisten määräysten laiminlyönti voi johtaa rangaistuksiin.

### TIETOA JÄTTEIDEN KÄSITTELYSTÄ EUROOPAN UNIONIN MAISSA

Sähkö- ja elektroniikkalaiteromua (WEEE) koskeva EU-direktiivi on toteutettu eri tavoin jokaisessa maassa. Tästä syystä halutessasi hävittää tämän laitteen pyydämme ottamaan yhteyttä paikallisiin viranomaisiin tai jälleenmyyjään oikean hävittämismenetelmän selvittämiseksi

### TIETOA JÄTTEIDEN HÄVITTÄMISESTÄ EUROOPAN YHTEISÖN ULKOPUOLISISSA MAISSA.

Tämä symboli on voimassa vain EU:n alueella: jos haluat hävittää tämän tuotteen muissa maissa, suosittelemme ottamaan yhteyttä paikallisiin viranomaisiin tai jälleenmyyjään laitteen oikeaoppista hävittämistä varten.

# SIKKERHETSANVISNINGER OG ADVARSLER

## ADVARSLER FOR INSTALLATØR

### TEKNISK SIKKERHET



Installasjonsarbeidet skal utføres av kompetente og kvalifiserte installatører, som indikert i denne bruksanvisningen og i overensstemmelse med gjeldende forskrifter.

- Før ventilatorheten installeres kontrollere intaktheten og funksjonaliteten til alle delene: dersom avvik avdekkes, skal installasjonen ikke utføres og kontakt forhandleren.
- Dersom det er blitt oppdaget en estetisk defekt skal ventilatoren IKKE installeres; legg den i originalemballasjen og kontakt forhandleren. Når ventilatoren er installert vil ingen klage på estetiske feil aksepteres.
- Under installasjon bruk alltid personlig verneutstyr (for eksempel vernesko) og utvis aktsom og korrekt atferd.
- **Monteringssettet (skruer og plugg) som leveres med ventilatorheten kan kun brukes på murvegger:** dersom det skulle være behov for å montere ventilatorheten på en vegg av annet materiale, vurder andre festesystemer der det tas hensyn til veggens resistens og ventilatorhettens vekt (angitt på side 2).
- Vær oppmerksom på at installasjon med monteringssett ulike til de som følger med eller som ikke er kompatible kan medføre risikoer av elektrisk art og mekanisk holdbarhet.
- Ikke endre elektrisk, mekanisk eller funksjonell struktur på apparatet.
- Ikke installere ventilatorheten i eksterne miljøer og ikke utsett det for atmosfæriske agenter (regn, vind, osv...)

### EL-SIKKERHET



Det elektriske anlegget ventilatorheten kobles til skal være samsvarende og obligatorisk utstyrt med jordingsforbindelse i henhold til sikkerhetsforskriftene i brukerlandet; i tillegg må det være i overensstemmelse med europeiske forskrifter om støydemping.

- Før installasjon av ventilatoren, sjekk at nettspenningen tilsvarer den som er angitt på skiltet plassert på innsiden av ventilatorheten.
- Stikkkontakten som brukes for den elektriske tilkoblingen må være lett tilgjengelig med installert apparat: dersom dette ikke er mulig, anlegge i en tilgjengelig posisjon, en hovedbryter for å koble fra ventilatorheten når det er nødvendig.
- Eventuelle endringer på det elektriske anlegget som er nødvendige for å installere ventilatorheten skal utføres av en kvalifisert elektriker.
- Den maksimale lengden på festeskruene til røykpipeen (levert av produsenten) er 13 mm. Bruk av skruer som ikke overholder disse instruksene, kan det føre til elektrisk fare.
- Det er farlig å endre eller forsøke å endre dette apparatets egenskaper. Ved feilfunksjon av apparatet, forsøk ikke å løse problemet på egen hånd. Kontakt forhandler eller et autorisert assistanse-senter for reparasjon.
- **Under installasjon av ventilatoren, frakoble apparatet ved å fjerne støpselet eller ved å bruke hovedbryteren.**

### SIKKERHET I FORHOLD TIL RØYKUTSLIPP

- **Ikke koble apparatet til avtrekkskanaler for røyk produsert av forbrenning (dampkjeler, kaminer, osv.)**
- Før installasjon av ventilatorheten, forvisse seg om at alle gjeldende forskrifter om luftutslipp på utsiden av lokalet overholdes.

## ADVARSLER FOR BRUKER

### GENERELLE ADVARSLER



Disse advarslene er blitt redigert for din og andres sikkerhet. Vi ber deg derfor å lese denne håndboken i sin helhet før du installerer eller bruker apparatet eller utfører renhold på dette.

- **Produsentene fraskriver seg ethvert ansvar for eventuelle skader som kan, direkte eller indirekte, skyldes personer, ting eller husdyr grunnet manglende overholdelse av sikkerhetsanvisningene i denne håndboken.**
- Det er meget viktig at denne bruksanvisningen bevares sammen med apparatet for enhver fremtidig konsultasjon. Dersom apparatet selges eller overføres til en annen person, forvisse seg om at også bruksanvisningen blir levert, slik at den nye brukeren kan informeres om ventilatorhettens virkemåte og de tilhørende anvisninger.
- Installasjonsarbeidet skal utføres av kompetente og kvalifiserte installatører, som indikert i denne bruksanvisningen og i overensstemmelse med gjeldende forskrifter.
- Dersom strømfledningen eller andre deler er skadet skal ventilatorheten IKKE brukes. Koble ventilatorheten fra strømforsyningen og kontakt forhandler eller autorisert teknisk assistanse for reparasjon. Krev originale reservedeler. **Ikke forsøk å utføre reparasjoner eller utskiftninger på egen hånd: inngrep som er utført av personer som ikke er kompetente eller kvalifiserte kan forårsake skader, selv meget alvorlige, på ting og/eller personer som ikke er dekket av garantien til produsenten.**
- Ikke endre elektrisk, mekanisk eller funksjonell struktur på apparatet. Eventuelle endringer på det elektriske anlegget som er nødvendige for å installere ventilatorheten skal utføres av en kvalifisert elektriker.

### TILTENKT BRUK

- **Apparatet er utelukkende beregnet for oppsuging av røyk som oppstår ved tilberedning av matvarer på hjemmekjøkken og ikke profesjonelle:** all annen bruk er feilaktig, det kan føre til skade på personer, gjenstander og husdyr og fritar produsenten fra ethvert ansvar.
- Apparatet kan brukes av barn over 8 år eller av personer med reduserte fysiske sensoriske eller mentale evner, eller mangel på nødvendig erfaring eller kunnskap, forutsatt at de under tilsyn eller etter at vedkommende har fått instruksjoner om sikker bruk av apparatet og forståelsen av de farene som det innebærer. Barn skal ikke leke med apparatet. Rengjøring og vedlikehold beregnet på å bli utført av brukeren bør ikke utføres av barn uten tilsyn.

### ANVISNINGER FOR BRUK OG RENGJØRING

- **Før rengjørings- eller vedlikeholdsoperasjoner, koble fra apparatet ved å ta ut støpselet eller ved å bruke hovedbryteren.**
- Ikke bruk ventilatorheten med våte hender eller bare føtter.
- Når apparatet ikke er i bruk, kontroller alltid at alle elektriske deler (lys, oppsugingsanordning), er avslåtte.



- Den maksimale totalvekten til eventuelle gjenstander plassert eller hengende (der dette er mulig) på ventilatorhetten skal ikke overstige 1,5 Kg.
- Kontrollere fritranordningene under bruk: Den overopphetede oljen kan antennes.
- Ikke tenne åpne flammer under hetten.
- Ikke tilberede mat ved flammen under ventilatoren.
- Bruk aldri ventilatorhetten uten metallfettfilter; fett og smuss vil avsettes i apparatet og dermed svekke dets funksjon.
- Deler som er tilgjengelige fra ventilatorhetten kan være varme dersom de brukes sammen med kokeapparater.
- Ikke utføre renhold når deler av ventilatorhetten fortsatt er varme.
- Dersom renhold ikke gjennomføres i henhold til de prosedyrer og produkter nevnt i denne håndboken kan det oppstå brannfare.
- Slå av hovedbryteren når enheten ikke brukes over lengre tid



Ved bruk samtidig med andre anlegg (dampkjele, ovn, kamin, osv.) forsynt med gass eller annet brensel, sørg for en tilstrekkelig ventilasjon av lokalet der oppsugingen av røyk foregår, i henhold til gjeldende forskrifter.

#### ANVISNINGER VED FUNKSJONSFEIL

- **Dersom strømledningen eller andre deler er skadet skal ventilatorhetten IKKE brukes.** Koble ventilatorhetten fra strømforsyningen og kontakt forhandler eller autorisert teknisk assistanse for reparasjon. Krev originale reservedeler. **Ikke forsøk å utføre reparasjoner eller utskiftninger på egen hånd: inngrep som er utført av personer som ikke er kompetente eller kvalifiserte kan forårsake skader, selv meget alvorlige, på ting og/eller personer som ikke er dekket av garantien til produsenten.**

Firmaet forbeholder seg retten til å foreta endringer på apparatene til enhver tid og uten forvarsel. Trykking, oversettelse og reproduksjon, selv delvis, av denne håndboken anses begrenset av autorisasjon fra produsenten.

Den tekniske informasjonen, grafiske fremstillinger og spesifikasjoner i denne bruksanvisningen er kun til informasjon, og kan ikke utleveres.

Bruksanvisningen er skrevet på italiensk, produsenten anser seg ikke ansvarlig for eventuelle skrive- eller oversettelsesfeil.

## INSTALLASJON (del reservert kun for personer som er kvalifiserte til å montere ventilatorhetten)



Før installasjon av ventilatorhetten utføres, **les nøye** kap. "Sikkerhetsanvisninger og advarsler" på side 78.

### TEKNISKE DATA

De tekniske dataene til apparatet er angitt på skiltene plassert på innsiden av ventilatorhetten.

### PLASSERING

**A** Minsteavstanden mellom den øverste delen av apparatet for matlaging og den nederste delen av ventilatorhetten er indikert i fig. på side 4.

Vanligvis når kjøkkenhetten er plassert på et apparat drevet på gass, skal denne distansen være på minst 65 cm (25,6"). Imidlertid på grunnlag av en tolkning av EN60335-2-31 av 11-07-2002 fra TC61 (pkt. 7.12.1 møte 15 sak 10.11), kan minsteavstanden mellom platetoppen og den nedre delen av hetten reduseres til oppgitte mål.

Dersom instruksjonene for gasskokeplaten spesifiserer en større avstand, må dette tas i betraktning.

Ikke installere ventilatorhetten i eksterne miljøer og ikke utsett det for atmosfæriske agenter (regn, vind, osv...)

### ELEKTRISK TILKOBLING (del reservert kun for personale kvalifisert for tilkobling)



**For enhver operasjon utføres på ventilatorhetten, koble apparatet fra strømmettet.**

**Forvisse seg om at de elektriske ledningene på innsiden av hetten ikke frakobles eller kuttes; dersom nevnte situasjoner skulle oppstå, kontakte nærmeste assistanse-senter. For den elektriske tilslutningen henvende seg til kvalifisert personale.**

**Tilkoblingen må utføres i samsvar med bestemmelser i gjeldende lover.**

Før apparatet tilkobles det elektriske nettet, kontrollere at:

- nettspenningen tilsvare den som er angitt på skiltet plassert på innsiden av hetten.
- det elektriske anlegget overholder forskriftene og er i stand til å tåle belastningen til apparatet (se skiltet med tekniske data plassert på innsiden av ventilatorhetten);
- støpsel og kabel, når disse er tilkoblet, ikke kommer i kontakt med varme deler som temperatur på over 70 °C
- strømanlegget er utstyrt med en effektiv og korrekt jordingskobling i henhold til gjeldende forskrifter.
- stikkkontakten som brukes for tilkoblingen er lett tilgjengelig med installert apparat.

Noen typer apparater kan være utstyrt med kabel uten støpsel; støpselet som brukes må være av typen "normalisert" som tar i betraktning at den gul-grønne ledningen må brukes til jordingen, den blå ledningen må brukes for den nøytrale og den brune ledningen må brukes for fasen.

Montere på strømledningen et støpsel med egnet belastning og koble den til et egnet sikkerhetsstøpsel.

Dersom et fast apparat ikke er utstyrt med strømledning eller støpsel, eller annen anordning som besørger frakobling fra nettet, med en åpningsdistans på kontaktene som tillater den totale frakoblingen under tilstand av overspenningskategori III, må disse frakoblingsanordningene skal være tilordnet i strømmettet i samsvar med installasjonsreglene.

Jordingsledningen gul/grønn skal ikke avbrytes med med bryteren.

Produsenten fraskriver seg ethvert ansvar dersom sikkerhetsforskriftene ikke overholdes.

## RØYKUTSLIPP (del reservert kun for personer som er kvalifiserte til å montere ventilatorhetten)

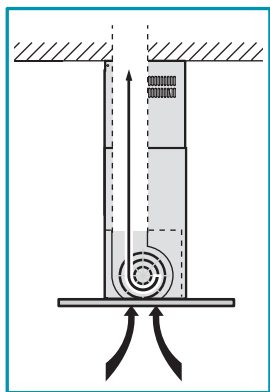

### VENTILATORHETTE MED EKSTERNT AVTREKK (SUGEVERSJON)

I denne versjonen blir matos og damp transportert eksternt gjennom et utløpsrør. Luftavtrekkskanalen som fremspringer på den øvre delen av hetten skal kobles med et rør som leder røyk og damp i en eksternt utgang.

**Ikke koble apparatet til avløpskanaler for røyk produsert av forbrenning (f.eks. dampkjeler, kaminer, osv....) og overholde obligatorisk gjeldende forskrifter om utvendig luftavløp.**

Utløpsrøret for matos skal ha:

- en diameter som ikke er mindre enn den for koplingen til ventilatorhetten;
- en liten helning nedover (fall) i de horisontale seksjonene for å unngå eventuell kondens strømmer tilbake i ventilatorhetten;
- minste nødvendige antall kurver;
- minste nødvendige lengde (lange rør og med forskjellige kurver kan redusere sugeeffekten til ventilatorhetten og utløse vibrasjoner på tilbakeslagsventilen).

Dersom utløpsrøret for matos passerer gjennom kalde miljøer som loft osv. er det mulig at det dannes kondensvann grunnet temperaturendringer. I dette tilfelle er det nødvendig å isolere røret.

I ventilatorhetter utstyrt med motor 800m<sup>3</sup>/h medfølger en tilbakeslagsventil hvis funksjon er å hindre luftutveksling med utsiden når ventilatorhetten ikke er i drift: for montering se **D** på side 5.

**Når kjøkkenviften brukes samtidig med andre apparater som anvender gass eller andre brennstoffer, må rommet ha tilstrekkelig ventilasjon i henhold til gjeldende forskrifter.**



I denne versjonen skal de aktive kullfiltrene fjernes; for fjerning se anvisningene **Q** på side 9.

Avvik for Tyskland: når kjøkkenheten og apparater forsynt med energi som er ulik fra den elektriske er i funksjon samtidig, må det negative trykket i lokalet ikke overstige de 4 Pa (4 x 10<sup>-5</sup> bar).

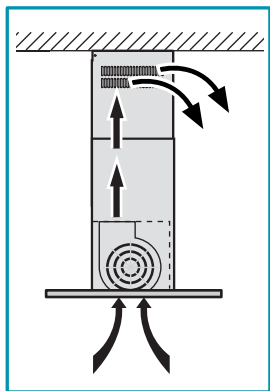

### VENTILATORHETTE MED INTERN SIRKULASJON (FILTERVERSJON)

I denne versjonen passerer luften gjennom filtre med aktivt karbon for rensing og blir resirkulert i kjøkkenmiljøet.



Kontrollere at filtrene med aktivt karbon er monterte på ventilatorhetten, i motsatt fall, sett disse på som angitt i instruksjonene **Q** på side 9.

Dersom ventilatorhetten forberedes i filterversjon må ikke tilbakeslagsventilen monteres: fjern den dersom den eventuelt finnes på luftuttakskoplingen til motoren (utføre prosedyren i motsatt rekkefølge i forhold det som er beskrevet i anvisningene **D** på side 5).

## MONTERINGSANVISNINGER (del reservert kun for personer som er kvalifiserte til å montere ventilatorhetten)



Ventilatorhetten Exploit øy kan installeres i ulike konfigurasjoner.

De generelle monteringsfasene gjelder for alle installasjoner; følg imidlertid der det er spesifisert, fasene som svarer til ønsket installasjon.

Fase **A** side 4

- Mål høyden (**H**) fra plattetoppen til taket; finn ønsket høyde for plassering av ventilatorhetten og mål høyden (**H**) som angitt i Fig. ①).

Fase **B** side 4

- Fjern fra gitterhetten (**T+T1**) 8 skruer (**V2**) og lagre dem (Fig. ①).

INSTALLASJON PÅ TAKMED/UTENUNDERTAK → Fase **C** side 5

INSTALLASJON PÅ TAK UTEN SKJØTEELEMENT (H) OG GITTERVERK (T) → Fase **C1** side 5

Fase **C** side 5

- La de to delene til gitterverket (**T**) og (**T1**) gli helt tidligere fastsatte høyde (**H1**) oppnås (Fig. ①).
- Når høyden (**H1**), er innstilt, plassere 8 skruer (**V2**) for å feste de to delene til gitterverket (**T**) og (**T1**) sammen (Fig. ②).
- Merk på taket 4 borepunkter (angitt også på side 3), bore (Fig. ③) sett inn 4 ekspansjonspluggen ø 8mm og fest gitterenhet (**T+T1**) til taket med tilhørende skruer (**V1**) (Fig. ④).



Med undertak, skal gitterenhet (**T+T1**) alltid festes til tak i murverk; hvis dette ikke er mulig, og det skulle bli nødvendig å installere ventilatorhetten direkte på undertaket, må sistnevnte være forberedt med forsterkninger eller andre løsninger som garanterer en sikker festing av ventilatorhetten, og som tar hensyn til de anvendte materialenes resistens og vekten til ventilatorhetten (angitt på side 2).



**Monteringssettet (skruer og pluggen) som leveres med ventilatorhetten kan kun brukes på murvegger:** dersom det skulle være behov for å montere hetten på en vegg av ulikt materiale, vurder andre festesystemer der det tas hensyn til veggens resistens og ventilatorhettens vekt (angitt på side 2).

## Fase **C1** side 5

**Kun for versjon med eksternt avtrekk (sugeversjon):** dersom den oppnådde høyden (**H**) krever det, er det mulig å installere ventilatorhetten ved å bruke kun gitterverket (**T1**) og røykpipe (**G**).

- Fest støtteelementene til skjøt (**SP**) til gitterverk (**T1**) ved hjelp av de 8 selvgjengende skruene (**V4**) ved å bruke klargjorte hull (Fig. ①)
- Merk på taket 4 borepunkter (angitt også på side 3), bore (Fig. ②) sett inn 4 ekspansjonspluggen ø 8mm og fest støtteelementene til skjøt (**SP**) til taket med tilhørende skruer (**V1**) (Fig. ③).



I tilfeller med undertak, skal støtteelementene til skjøt (**SP**) festes til undertaket: sistnevnte må være klargjort med forsterkninger eller andre løsninger som kan garantere sikkert feste av ventilatorhetten, og ved å ta hensyn til de anvendte materialenes resistens og ventilatorhettens vekt (angitt på side 2).



**Monteringssettet (skruer og pluggen) som leveres med ventilatorhetten kan kun brukes på murvegger:**

dersom det skulle være behov for å montere hetten på en vegg av ulikt materiale, vurder andre festesystemer der det tas hensyn til veggens resistens og ventilatorhettens vekt (angitt på side 2).

## VENTILATORHETTE MED EKSTERNT AVTREKK (SUGEVERSJON)

- Om ønskelig, installere tilbakeslagsventilen (**M**) (Fase **D** side 5); fjern, dersom den finnes, koplingen (**ERM**) (Fig. ①), installere tilbakeslagsventilen (**M**) som angitt i figurene (Fig. ② - ③ - ④ - ⑤) remontere deretter koplingen (**ERM**) tidligere fjernet (Fig. ⑥).
- Finn den optimale lengden på den fleksible slangen (anbefales) eller stiv slange for utslipp av røyk og koble den på egnet måte til kopling (Fase **E** side 5).

## VENTILATORHETTE MED INTERN SIRKULASJON (FILTERVERSJON)

- Kontroller at filtrerene med aktivt karbon er monterte på ventilatorhetten, i motsatt fall, sett disse på som angitt i instruksjonene **Q** på side 9.
- Dersom det er installert, fjern kopling (**ERM**) og eventuelt tilbakeslagsventilen (**M**) monterte på kopling for luftavtrekk fra ventilatorhetten (utfør prosedyren i motsatt rekkefølge i forhold det som beskrives i anvisningene **D** side 5).

INSTALLASJON PÅ TAK → Faser **F** - **G1** - **H** - **I** - **L**

INSTALLASJON PÅ TAK MED UNDERTAK → Faser **F** - **G2** - **H** - **I** - **L**

INSTALLASJON PÅ TAK UTEN SKJØTEELEMENT (H) OG GITTEVERK (T) → Faser **M** - **N**

## Fase **F** side 6

- Sett skjøteelementet (**H**) i røykpipe (**G**) fest de sammen ved hjelp av papirteip.
- Med versjon med eksternt avtrekk (sugeversjon) er det mulig å sette inn skjøteelement (**H**) med hullene vendt nedover slik at disse gjøres usynlige dersom installasjonsmålene muliggjør dette.

## Fase **G1** side 6 (kun for installasjoner på tak UTEN undertak)

- Hev enhet (**H+G**) helt til taket berøres (Fig. ①).
- Fest enhet (**H+G**) til gitterverk (**T**) med 4 skruer (**V3**) uten å stramme disse helt (Fig. ②).

## Fase **G2** side 6 (Kun for installasjoner på tak MED undertak)

Fest støtteelementene for skjøt (**SP**) til gitterverk (**T**) ved hjelp av 8 selvgjengende skruer (**V4**), samtidig som det sørges for å bli støttet på undertaket (Fig. ①).

- Hev enhet (**H+G**) helt til undertaket berøres (Fig. ②).
- Fest enhet (**H+G**) til støtteelementene for skjøten (**SP**) med 4 skruer (**V3**) uten å stramme disse helt (Fig. ③).

## Fase **H** side 7

- Løft ventilatorhetten og bring den nærmere gitterverket allerede festet i taket (Fig. ①).
- Sentrere 4 metriske skruene (**V5**) forhåndsskrudd på gitterverk (**T1**) (Fig. ②A) i sporene på ventilatorhetten; flytt sistnevnte sidelengs og til slutt stramme de 4 metriske skruene (**V5**) (Fig. ②B).

## Fase **I** side 7

- Fjern papirteipen som holdt røykpipe (**G**) og skjøteelementet (**H**) midlertidig sammenfestet (Fig. ①)
- Remontere de 4 skruene (**V3**) som fester skjøteelementet (**H**) til gitterverket (**T**) (Fig. ②A) eller i tilfelle med undertak, til støtteelementene for skjøten (**SP**) (Fig. ②B) og la skjøten (**H**) gli nedover (Fig. ③). Behold de fjernede skruene (**V3**).
- Ved å senke skjøteelementet (**H**) er det mulig å utføre tilkoblingen av rørdelen (**F**) til eksternt utslipp av røyk (ved sugeversjon) (fig. ④).
- Utføre den elektriske koblingen kun etter å ha koblet fra ventilatorhettens strømforsyning.

## Fase **L** side 7

- Når elektrisk tilkobling og eventuell røyforbindelse er ferdigstilt, hev skjøteelement (**H**) (Fig. ①) og fest den på nytt til gitterverket (**T**) (Fig. ②A) eller i tilfelle med undertak, til støtteelementene for skjøten (**SP**) (Fig. ②B) med de 4 skruene (**V3**).
- Låse røykpipe (**G**) til ventilatorhetten med 2 selvgjengende skruer (**V6**) (Fig. ③).

## INSTALLASJON PÅ TAK UTEN SKJØTEELEMENT (H) OG GITTEVERK (T)

### Fase **M** side 8

- Låse røykpipe (**G**) til ventilatorhetten med 2 selvgjengende skruer (**V6**) (Fig. ①).

### Fase **N** side 8

- Løft ventilatorhetten og bring den nærmere gitterverket (Fig. ①).
- Gjennomføre kobling av rørene til eksternt røyavtrekk og den elektriske tilkoblingen, sistnevnte kun etter å ha koblet fra strømmen.
- Sentrere 4 metriske skruene (**V5**) forhåndsskrudd på gitterverk (**T1**) (Fig. ②A) i sporene på ventilatorhetten; flytt sistnevnte sidelengs og til slutt stramme de 4 metriske skruene (**V5**) (Fig. ②B).

## FUNKSJON

### NÅR SKAL MAN SLÅ AV OG PÅ VENTILATORHETTEN?

Slå på ventilatorhetten minst ett minutt for matlagingen startes: dette vil øke luftstrømmen som trekker bort røyk og damp mot sugeflaten. Etter endt matlaging la ventilatorhetten være i drift helt til all damp og lukt er fullstendig sugd opp, på versjoner med elektronisk knappepanel, ved hjelp av timer-funksjonen, er det mulig å stille inn automatisk slukking av ventilatorhetten etter 15 minutters drift.

### HVILKEN HASTIGHET SKAL MAN VELGE?

Den **første** hastigheten brukes for å holde luften ren med lavt strømforbruk, den **andre** hastigheten brukes under normale forhold, den **tredje** hastigheten brukes ved sterk lukt og damp.

### NÅR SKAL FILTRENE RENGJØRES ELLER SKIFTES UT?

Ventilatorhetten er utstyrt med to forskjellige typer filtre: de av metall (kan rengjøres) og de av aktivt kull (kan ikke rengjøres). De første må rengjøres hver 30. brukstimer (på versjon med elektronisk betjeningspanel med fast rødt lys)  angir at de skal rengjøres), de andre skal skiftes ut hver 3.-4. måned avhengig av ventilatorhettens bruk. For ytterligere informasjon les kap. "Vedlikehold" på side 83.

## BRUK AV ELEKTRONISK BETJENINGSPANEL

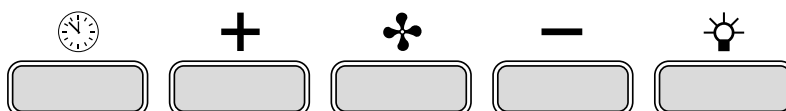

	<b>Timer/Filter-alarm</b> Trykking på tasten, med aktiv motor på alle hastigheter, aktiverer funksjonen <b>timer</b> : denne funksjonen etablerer <b>automatisk slukking av ventilatorhetten etter 15 minutters drift</b> . Aktivering av funksjonen angis ved lys som er <b>blinkende RØDT</b> . Med aktiv timer-funksjon, kan brukeren slå av ventilatorhetten til enhver tid ved å trykke på knapp  : funksjonen vil automatisk slå seg av og det RØDE lyset slukkes. Dersom hastigheten varieres med aktiv timer-funksjon, blir funksjonen automatisk deaktivert. Tenning av fast <b>RØDT lys</b> angir <b>alarm for fettfilter</b> : denne alarmer varsler at fettfiltrene i metall må rengjøres (alarm aktiveres etter ca. 30 brukstimer). Etter rengjøring av filtrene, for å deaktivere alarmer og nullstille tellerne, hold knappen inne i 3 sekunder. For demontering og montering av metallfettfiltre se instruksjonene i tegning <b>P</b> på side 9.
	<b>Modusknapp (ON/OFF)</b> Ved å trykke på tasten tennes (eller slukkes) motoren på ventilatorhetten: denne igangsettes med siste valgte hastighet før den foregående avslåingen (funksjon ønsket hastighet). Dersom man ønsker å benytte en annen hastighet, stille inn hastigheten ved å bruke tastene + og -.
	<b>Knapp +</b> Ved å trykke på tasten økes motorens hastighet. Hastighet 1, 2 og 3 er fremvist av antall tente led unntatt led lys og timer. I versjonene med 4 hastigheter, har tast + et blinkende lys: den fjerde hastigheten eller intensiv er tidsinnstilt, og etter ca. 7 minutter, går motoren automatisk til tredje hastighet.
	<b>Knapp -</b> Ved å trykke på tasten reduseres motorens hastighet. Hastighet 1, 2 og 3 er fremvist av antall tente led unntatt led lys og timer.
	<b>Knapp lys</b> ON: lys på (knappen lyser) OFF: lys av

## BELYSNING

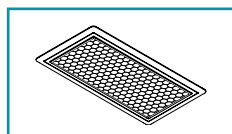

Ventilatorhetten utstyrt med høy effektivitets spotlight-belysning, lavt forbruk og meget lang varighet under normale bruksforhold.

Dersom det blir nødvendig å erstatte LED spotlight, gå frem som i figuren **R** på side 9.

## VEDLIKEHOLD



**Før rengjørings- eller vedlikeholdsoperasjoner, koble fra apparatet ved å ta ut støpslet eller ved å bruke hovedbryteren.**

Et konstant vedlikehold sikrer en god funksjon og god ytelse med tiden.

Særs skilt oppmerksom rettes mot metallfettfiltrene med aktivt karbon, faktisk sikrer hyppig rengjøring av filtrene og deres støtter at det på ventilatorhetten ikke samles opp fett som er brannfarlig.

### EKSTERN RENGJØRING

Det anbefales å rengjøre ventilatorhettens eksterne overflater **minst hver 15. dag** for å unngå at oljete og fettete stoffer kan skade dem.

Rengjøring av ventilatorhetten, laget av et materiale med anti-fingeravtrykk (Fasteel), skal utføres kun med vann og mild såpe og bruk av en myk klut. Fullføre rengjøringen med en grundig skylling og tørking med en myk klut.



**Ikke bruk for mye vann i nærheten av panelet og belysningsenhetene for å hindre at fuktighet når elektroniske deler.**

**Ikke bruk rengjøringsmidler som inneholder stoffer som er slipende, syreholdige eller etsende og kluter med med grove overflater: direkte konsekvens av manglende overholdelse av disse instruksjonene vil være uopprettelig forringelse av overflaten til ventilatorhetten.**

Produsenten fraskriver seg ethvert ansvar dersom disse anvisningene ikke følges.



For å lette rengjøringen av det omkringliggende sugepanelet er det mulig å fjerne dette helt (se anvisningene **O** på side 9).

### RENGJØRING AV INNVEDIGE DELER



Det er forbudt å rengjøre elektriske deler eller deler relatert til motoren på innsiden av hetten, med væsker eller midler.

**Ikke bruk produkter som inneholder slipemidler.**

**Utføre alle disse operasjoner ved å frakoble apparatet på forhånd fra strømmettet.**

### METALL FETTFILTRE

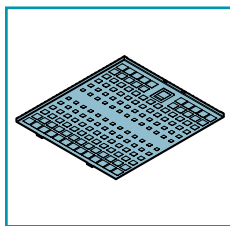

Metallfettfiltrene hvis funksjon er å samle fettpartikler: disse avsettes på filtrene og forsyner eventuelle flammer som sendes ut under koking, de genererer ubehagelig lukt og svekker luftpassasjen ved å redusere sugekapasiteten til ventilatorhetten.

Det anbefales derfor å vaske metallfiltrene **hyppig (minst hver måned)** ved å legge dem i bløt i ca. 1 time i kokende vann og oppvaskmiddel uten å bøye dem. Ikke bruk etsende, syreholdige eller alkaliske rengjøringsmidler. Skyll godt og vente til de er helt tørre før de monteres.

Vasking i oppvaskmaskinen er mulig, men kan danne bruning av filtermaterialet: for å redusere dette problemet bruk vask på lave temperaturer (55°C maks.)



For uttak av metallfettfilteret, åpne sugepanelet (se anvisninger **O** på side 9) og bruk deretter håndtaket (se anvisninger **P** på side 9). For innsetting reversere operasjonen.

### FILTRE MED AKTIVT KARBON

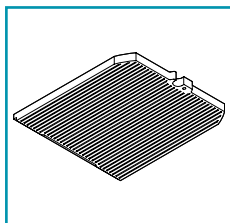

Filtrene med aktivt karbon skal holde på luktene som finnes i luftstrømmen som passerer gjennom dem: luften blir rensed ved å passere gjennom filtrene som blir sendt tilbake i kjøkkenmiljøet.

Filteret med aktivt karbon **kan ikke vaskes** og skal skiftes gjennomsnittlig hver **3.-4. måned** (avhenger av brukshyppigheten til ventilatorhetten).

Kasser de aktive kullfiltrene i samsvar med bestemmelsene som gjelder i brukerlandet.



For utskiftning av filtrene med aktivt karbon, åpne sugepanelet (se anvisningene **O** på side 9), fjern metallfettfiltrene (se anvisningene **P** på side 9) og følg anvisningene **Q** på side 9.



### KASSERING ETTER ENDT LEVETID

Dette symbolet på produktene og/eller på medfølgende dokumentasjon, viser at dette apparatet ikke må behandles som alminnelig husholdningsavfall. For riktig behandling, gjenvinning og resirkulering, vennligst bring disse produktene til angitte resirkuleringsstasjoner, der de vil bli tatt i mot uten kostnad. Alternativt, i noen land kan du returnere produktene dine til den lokale forhandleren når du kjøper et nytt tilsvarende produkt. Korrekt kassering av dette produktet vil bidra til å bevare verdifulle ressurser og forhindre potensielle negative effekter på menneskers helse og miljø, som kan være forårsaket av feilaktig avhending av avfall. Vennligst ta kontakt med lokale myndigheter for ytterligere detaljer om nærmeste stasjon for avhending. Sanksjoner for feilaktig avhending av dette avfallet i henhold til nasjonal lovgivning kan gis.

#### INFORMASJON OM KASSERING I EU-LAND

EU-direktivet om EE-avfall er blitt implementert ulikt av hver nasjon, så dersom du ønsker å kassere dette apparatet foreslår vi at du kontakter de lokale myndigheter eller forhandleren for informasjon om korrekt avfallshåndtering

#### INFORMASJON OM KASSERING I ANDRE LAND UTENFOR EU.

Dette symbolet gjelder kun for EU: dersom det er ønskelig å kassere dette produktet i et annet land, anbefaler vi å ta kontakt med lokale myndigheter eller forhandler for informasjon om korrekt kassering metode.

**Falmec S.p.A**

**via dell'Artigianato, 42 z.i.  
31029 Vittorio Veneto  
Treviso — Italy  
info@falmec.com  
falmec.com**

**Codice / Code  
Matricola / Serial Number**

┌

┐

└

┘