



HE 3377 T2

RICEVITORE DVB-T2 HD  
CON H.265/HEVC

HD DVB-T2 RECEIVER  
WITH H.265/HEVC

RICEVITORE DVB-T2 HD PER  
RICEZIONE CANALI GRATUITI DA  
DIGITALE TERRESTRE SU  
TV ANALOGICI

Manuale d'uso e collegamento

HD DVB-T2 RECEIVER TO VIEW  
FREE CHANNELS FROM DIGITAL  
TERRESTRIAL TO ANALOGUE TV'S

User's guide



Per informazioni integrative ed aggiornamenti su questo prodotto visita [www.trevi.it](http://www.trevi.it)  
For additional information and updates of this product see [www.trevi.it](http://www.trevi.it)



## 1 PRAFAZIONE

Grazie per aver acquistato questo prodotto Trevi!

Prima di utilizzarlo si prega di leggere attentamente il seguente manuale d'uso.

- Accertarsi che il prodotto non sia danneggiato, in tal caso rivolgersi al venditore.
- Controllare che siano presenti tutti gli accessori.
- Non aprire l'apparecchio: all'interno non vi sono nè comandi manipolabili dall'utente nè parti di ricambio. Per tutte le operazioni rivolgersi ad un Centro Assistenza Autorizzato Trevi.
- Conservare il seguente manuale d'uso.

TREVI persegue una politica di continua ricerca e sviluppo, pertanto i prodotti possono presentare caratteristiche diverse da quelle descritte.

## 2 PRECAUZIONI DI SICUREZZA



### ATTENZIONE

*Questo simbolo riportato sul retro dell'apparecchio ed in questo manuale indicano la presenza sugli stessi di importanti istruzioni per la sicurezza d'uso. Leggetele attentamente prima di utilizzare l'apparecchio.*

- Posizionare l'apparecchio in un luogo areato.
- Non coprire le fessure di ventilazione.
- L'apparecchio non deve essere esposto a stilicidio o a spruzzi d'acqua. Nessun oggetto pieno di liquido, quali vasi, deve essere posto sull'apparecchio.
- Nessuna sorgente di fiamma nuda, quali candele accese, deve essere posta sull'apparecchio.
- I cavi devono essere nascosti e protetti.
- Tenere l'apparecchio lontano dai seguenti luoghi:  
vicino a fonti di calore (caloriferi, stufe, raggi diretti del sole, ecc...);  
vicino a zone umide (stanze da bagno, piscine, ecc...);  
zone polverose;  
zone soggette a forti vibrazioni.
- Scollegare il cavo di alimentazione durante i temporali o per lunghi periodi di inutilizzo.
- Istruire al corretto utilizzo bambini e persone con scarse conoscenze del prodotto.

## 3 CURA E MANUTENZIONE

- Scollegare l'apparecchio prima di pulirlo.
- Non usare solventi o liquidi, ma solo un panno morbido e asciutto.

## 4 ALL'INTERNO DELL'IMBALLO



Ricevitore DVB-T2



Telecomando



Manuale d'uso

## 5 DESCRIZIONE COMANDI RICEVITORE DVB-T2

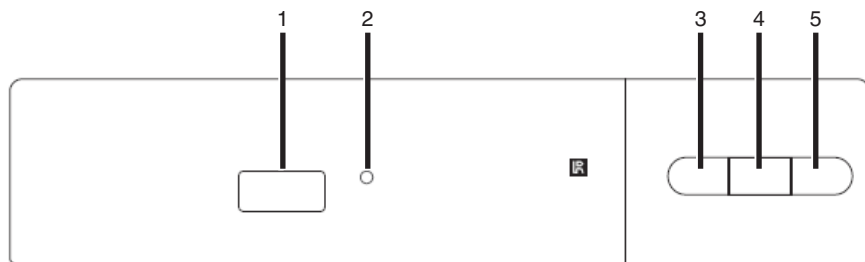

- |                                  |                                     |
|----------------------------------|-------------------------------------|
| 1. Ingresso USB                  | 4. Tasto CH +, canale successivo    |
| 2. Indicatore LED di accensione  | 5. Tasto POWER, Accensione/Stand-by |
| 3. Tasto CH -, canale precedente |                                     |

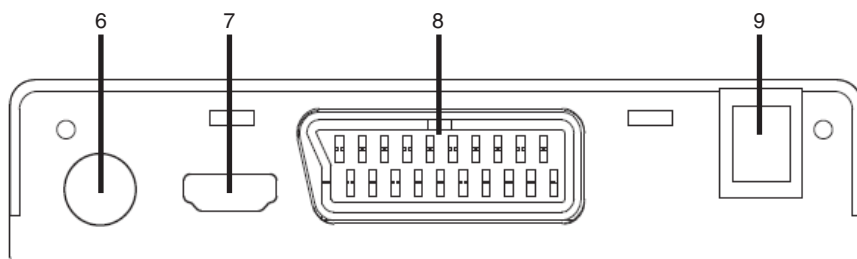

- |                        |                         |
|------------------------|-------------------------|
| 6. Ingresso antenna    | 8. Uscita SCART (al TV) |
| 7. Uscita HDMI (al TV) | 9. Cavo alimentazione   |

## 6 INSTALLAZIONE E COLLEGAMENTI

- Collegare il cavo d'antenna 75 ohm all'ingresso antenna (6).
- Collegare l'uscita SCART (8) dell'HE 3377 T2 al televisore tramite un cavo SCART (NON INCLUSO NELLA CONFEZIONE).
- Per usufruire al meglio della qualità dell'HE 3377 T2 e per poter visualizzare i canali HD ricevuti, collegare l'uscita HDMI (7) dell'HE 3377 T2 al televisore tramite un cavo HDMI (NON INCLUSO NELLA CONFEZIONE).

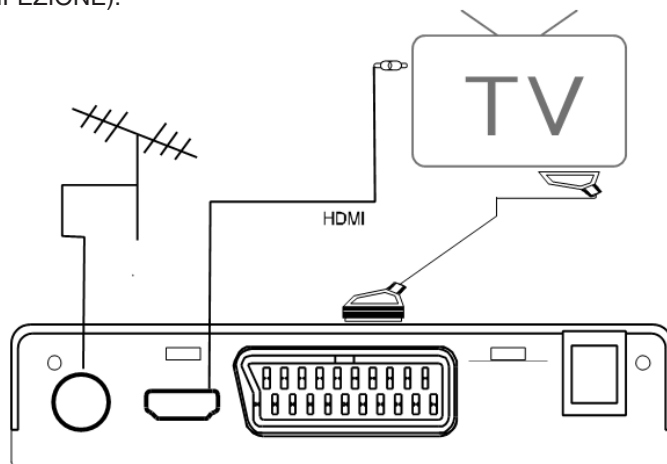

## 7 TELECOMANDO

### 7.1 INSTALLAZIONE

#### Attenzione: batterie non incluse

- Aprire il vano batterie posto sul retro del telecomando.
- Inserire le batterie (formato AAA) assicurandosi di rispettare la polarità e i segni guida all'interno del vano batterie.
- Richiudere il vano batterie.

Per prevenire la perdita di liquido da parte delle batterie con il conseguente danneggiamento del telecomando, assicurarsi di installare correttamente le batterie e di non installare tipologie di batterie diverse (vecchie e nuove, alcaline e zinco-carbone, ecc...).

Rimuovere le batterie dal telecomando se non si usa per lunghi periodi.

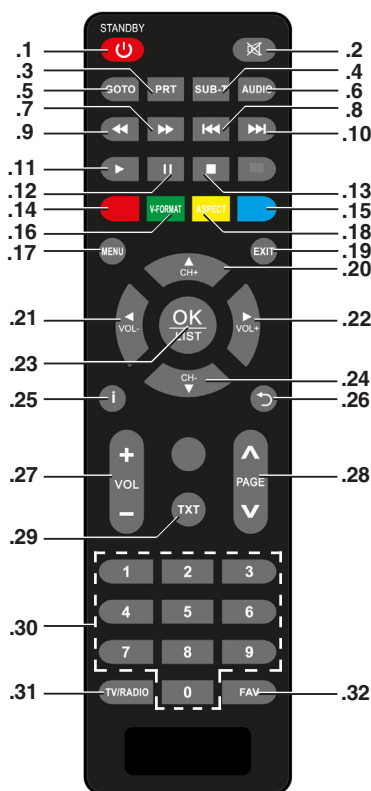

### 7.2 DESCRIZIONE COMANDI

1. Tasto POWER, Accensione/ Stand-by.
2. Tasto MUTE, per escludere temporaneamente l'audio. Premerlo nuovamente o utilizzare i tasti volume per ripristinarlo.
3. Tasto PRT, ripetizione.
4. Tasto SUB-T, per selezionare il linguaggio dei sottotitoli trasmessi (se disponibili).
5. Tasto GOTO, ricerca di un particolare in un file multimediale.
6. Tasto AUDIO, consente di selezionare la lingua di ascolto della trasmissione televisiva (se disponibile).
7. Tasto >> FWD, avanzare veloce nella riproduzione dei file multimediali.
8. Tasto I<< PREV, per passare al file multimediale precedente.
9. Tasto << REV, per retrocedere velocemente nella riproduzione dei file multimediali.
10. Tasto >>I NEXT, per passare al file multimediale successivo.
11. Tasto > PLAY, per avviare la riproduzione dei file multimediali.
12. Tasto II PAUSA, per arrestare momentaneamente la riproduzione dei file multimediali.
13. Tasto STOP, per arrestare completamente la riproduzione dei file multimediali.
14. Tasto Rosso, multi funzioni.
15. Tasto Blu, multi funzioni.

16. Tasto V-FORMAT/ Tasto Verde, per selezionare la risoluzione video/ multi funzioni.

17. Tasto MENU, per entrare nelle impostazioni dell'apparecchio.

18. Tasto ASPECT/ Tasto Giallo, per selezionare l'aspetto video/ multi funzioni.

19. Tasto EXIT, consente di uscire dai menù.

20. Tasto CH+/▲, per selezionare il canale successivo/ tasto di navigazione menù alto.

21. Tasto VOL- /◀, per diminuire il volume d'ascolto/ tasto di navigazione menù sinistra.

22. Tasto VOL+ /▶, per aumentare il volume d'ascolto/ tasto di navigazione menù destra.

23. Tasto OK/LIST, consente di confermare/ attivare una voce di menù selezionata/ visualizza la lista dei canali TV.

24. Tasto CH-/▼, per selezionare il canale precedente/ tasto di navigazione menù basso.
25. Tasto I (INFO), consente di visualizzare le informazioni sulle trasmissioni di ogni canale.
26. Tasto ↶, consente il ritorno all'ultimo canale visualizzato.
27. Tasto VOL +/-, regolazione Volume.
28. Tasti PAGE, passaggio dalla pagina precedente/successiva.
29. Tasto TXT, consente di attivare il Teletext (se disponibile).
30. Tastierino numerico (0-9).
31. Tasto TV/RADIO, consente di passare dai canali TV alle stazioni Radio e viceversa.
32. Tasto FAV, consente di accedere direttamente alla pagina di gestione dei canali preferiti.

## 8 PRIMA INSTALLAZIONE

Alla prima accensione verrà richiesto di impostare la configurazione di base del decoder.

Per navigare all'interno dei menù occorre utilizzare i tasti di navigazione ▲ e ▼, premere OK per confermare la selezione oppure premere il tasto EXIT per uscire.

- LINGUA OSD: premere OK e poi i tasti di navigazione ▲ ▼ fino a selezionare la lingua del menù desiderata.
- PAESE: premere OK e poi i tasti di navigazione ▲ ▼ fino a selezionare il Paese dove si effettua la scansione dei canali.
- ALIMENTAZIONE ANTENNA: premere i tasti ◀ ▶ e selezionare "Attivo" se si utilizza una antenna esterna che necessita di alimentazione, selezionare "Disattivo" se si utilizza una normale antenna da casa posizionata sul tetto.
- TIPO DI SCANSIONE: premere i tasti ◀ ▶ e selezionare "Tutti i canali" se si vogliono memorizzare anche i canali criptati, selezionare "Canali in chiaro" per memorizzare solamente i canali non a pagamento.
- LCN: per utilizzare o meno la numerazione standard dei canali ricevuti.
- Selezionare RICERCA CANALE e premere il tasto OK per avviare la scansione automatica dei canali.

La ricerca inizia automaticamente e vengono memorizzati in maniera progressiva tutti i programmi TV disponibili; l'operazione richiede alcuni minuti.

È possibile interrompere la scansione dei canali digitali premendo il tasto EXIT.

## 9 TELEVISIONE DIGITALE TERRESTRE (DTV)

Per navigare all'interno dei menù occorre utilizzare i tasti di navigazione ◀ e ▶, premere il tasto OK per entrare ed il tasto EXIT per uscire dalle voci menù. Premere il tasto OK per confermare la selezione. Premere il tasto EXIT per uscire dal menù.

### 9.1 OPERAZIONI PRELIMINARI

#### 9.1.1 CAMBIO LINGUA MENU

- Premere il tasto MENU per entrare nel MENU PRINCIPALE;
- Premere i tasti di navigazione ◀ ▶ fino alla voce "OPZIONE";
- Premere i tasti di navigazione ▲ ▼ e selezionare la voce "LINGUA OSD";
- Premere i tasti di navigazione ◀ ▶ e selezionare ITALIANO o altra lingua desiderata;
- Premere il tasto EXIT per uscire.

#### 9.1.2 RICERCA AUTOMATICA DEI CANALI

- Premere il tasto MENU per entrare nel MENU PRINCIPALE;
- Premere i tasti di navigazione ◀ ▶ fino alla voce "RICERCA CANALI";
- Premere i tasti di navigazione ▲ ▼ e selezionare la voce "RICERCA AUTOMATICA" e premere il tasto OK.

La ricerca inizia automaticamente e vengono memorizzati in maniera progressiva tutti i programmi

TV disponibili; l'operazione richiede alcuni minuti.

**Nota: Se il TV visualizza il messaggio "Nessun segnale" significa che nessun segnale è stato ricevuto, occorre quindi verificare il cavo o l'impianto d'antenna.**

### 9.1.3 RICERCA MANUALE DEI CANALI

- Premere il tasto MENU per entrare nel MENU PRINCIPALE;
- Premere i tasti di navigazione ◀ ▶ fino alla voce "RICERCA CANALI" ;
- Premere i tasti di navigazione ▲ ▼ e selezionare la voce "RICERCA MANUALE" e premere il tasto OK;
- In FREQUENZA CANALE selezionare il numero del canale sul quale si desidera effettuare la sintonia manuale e premere OK per avviare la ricerca.

**Nota: Se il TV visualizza il messaggio "Nessun segnale" significa che nessun segnale è stato ricevuto, occorre quindi verificare il cavo o l'impianto d'antenna.**

### 9.1.4 FUNZIONE LCN

Questo decoder è dotato di funzione LCN (Logical Channel Number) che è uno standard a livello nazionale che assegna i numeri ai canali uguali per tutto il paese in cui si effettua la scansione.

Di fabbrica questa funzione è attiva.

Se a causa del segnale d'antenna la numerazione dei canali non rispetta lo standard nazionale, o si vuole cambiare la numerazione dei canali a proprio piacimento, occorre disattivare questa funzione e spostare i canali come descritto precedentemente.

- Premere il tasto MENU per entrare nel MENU PRINCIPALE;
- Premere i tasti di navigazione ◀ ▶ fino alla voce "CANALE" ;
- Premere i tasti ▲ ▼ e selezionare la voce LCN.
- Premere i tasti ◀ ▶ per impostare la voce LCN su "DISATTIVO".

### 9.1.5 SPOSTAMENTO CANALI MEMORIZZATI

- Premere il tasto MENU per entrare nel MENU PRINCIPALE;
- Premere i tasti di navigazione ◀ ▶ fino alla voce "CANALE" ;
- Premere i tasti di navigazione ▲ ▼ e selezionare la voce "MODIFICA PROGRAMMA" e premere il tasto OK;
- Inserire la password di default "000000";
- Premere i tasti di navigazione ▲ ▼ fino a selezionare il canale da spostare;
- Premere il tasto Rosso; a destra comparirà un'icona con due frecce;
- Spostarsi tramite i i tasti di navigazione ▲ ▼ sulla nuova posizione e premere OK per confermare;
- Ripetere le precedenti operazioni per tutti i canali da spostare;
- Al termine premere EXIT e automaticamente verranno salvate tutte le modifiche effettuate.

### 9.1.6 VISUALIZZAZIONE CANALI MEMORIZZATI

- Premere il tasto CH+ / ▲ (20) per posizionarsi sul canale memorizzato successivo;
- Premere il tasto CH- / ▼ (24) per posizionarsi sul canale memorizzato precedente;

È possibile utilizzare anche il tastierino numerico (30); per cercare canali a doppia/tripla/quadrupla cifra digitare i numeri che compongono il canale e attendere il cambio del canale oppure premere il tasto OK. Nel caso il cambio canale non avvenga significa che il canale digitato non esiste.

### 9.2 REGOLAZIONE VOLUME

- Premere i tasti VOL+ e VOL- (27) del telecomando per aumentare/diminuire il volume del decoder.
- Premere il tasto MUTE (2) per escludere momentaneamente l'audio, riprenderlo per ripristinarlo.

## 10 MENU PRINCIPALE DTV

Per navigare all'interno dei menù occorre utilizzare i tasti di navigazione ▲, ▼, ◀ e ▶. Premere il tasto OK (11) per entrare e confermare ed il tasto EXIT (24) per uscire dalle voci menù.

### 10.1 CANALE

- Premere il tasto MENU per entrare nel MENU PRINCIPALE;
- Premere i tasti di navigazione ◀ ▶ e selezionare la voce "CANALE".

### MODIFICA PROGRAMMA

- Premere i tasti di navigazione ▲ ▼ e selezionare la voce "MODIFICA PROGRAMMA":
- Inserire la password di default "000000";
- Tasto ROSSO (SPOSTA): consente di spostare un canale. Premere tasti di navigazione ▲ ▼ fino a selezionare il canale da spostare e confermare con il tasto OK, a destra comparirà un'icona con due frecce. Spostarsi tramite i tasti di navigazione ▲ ▼ sulla nuova posizione e premere il tasto OK per confermare la nuova posizione.
- Tasto VERDE (SALTA): consente di saltare la visione di un canale quando si utilizzano i tasti CH+/CH-. Selezionare un canale tramite i tasti di navigazione ▲ ▼ e premere il tasto VERDE. Sulla destra comparirà un'icona verde con la scritta "Skip".
- Tasto GIALLO (BLOCCO): consente di bloccare la visione di un canale. Selezionare un canale tramite i tasti di navigazione ▲ ▼ e premere il tasto GIALLO, verrà chiesto di Inserire la password di default "000000" e sulla destra comparirà un'icona con il simbolo del lucchetto. Attivando questa funzione il canale potrà essere visionato solo dopo aver inserito la password.
- Tasto BLU (ELIMINA): consente di cancellare un canale dalla lista dei canali. Selezionare un canale tramite i tasti di navigazione ▲ ▼ e premere il tasto BLU. Premere il tasto OK per confermare.
- FAV: selezionare un canale tramite i tasti ▲ ▼ e premere il tasto FAV (32) per inserirlo in una lista di categorie di preferiti (Film, News, Sport, Musica). Selezionare la lista desiderata tramite i tasti ▲ ▼ e premere il tasto OK per confermare. L'aggiunta del canale a una delle categorie verrà confermato dalla presenza di un simbolo a forma di stella. Per eliminare un canale da una categoria, procedere con la stessa procedura e selezionare la voce "Disabilita" nella lista dei preferiti, il simbolo a forma di stella scomparirà.
- RINOMINA: consente di rinominare il nome di un canale. Selezionare un canale tramite i tasti di navigazione ▲ ▼ e premere il tasto ↶ (26) per entrare nella funzione RINOMINA. Rinominare il canale utilizzando la tastiera virtuale.
- Al termine premere EXIT e automaticamente verranno salvate tutte le modifiche effettuate.

### DVBT RADIO LIST

*Stesse funzioni di DVBT TV LIST, ma per i canali Radio.*

### ORDINE CANALI

Consente di disporre la lista dei canali in base a determinati parametri. Di fabbrica i canali sono disposti per numerazione LCN.

### LCN

Fare riferimento al paragrafo 9.1.4.

### 10.2 IMMAGINE

- Premere il tasto MENU per entrare nel MENU PRINCIPALE;
- Premere i tasti di navigazione ◀ ▶ e selezionare la voce "IMMAGINE".



## FORMATO SCHERMO

- Premere i tasti di navigazione ◀ ▶ per selezionare la modalità di visualizzazione delle trasmissioni; si può scegliere tra Automatico, 16:9Pillar Box, 16:9Pan & Scan, 4:3LetterBox, 4:3PanScan, Intero.

## RISOLUZIONE

- Premere i tasti di navigazione ◀ ▶ per selezionare la risoluzione desiderata; si può scegliere tra: 1080i, 1080P(50Hz), 576i, 576p e 720p.

## STANDARD TV

- Premere i tasti di navigazione ◀ ▶ per selezionare il sistema TV in PAL o NTSC.

## TRASPARENZA OSD

- Premere i tasti di navigazione ◀ ▶ per selezionare il livello di trasparenza delle finestre del menù sullo schermo

## 10.3 RICERCA CANALI

- Premere il tasto MENU per entrare nel MENU PRINCIPALE;
- Premere i tasti di navigazione ◀ ▶ e selezionare la voce "RICERCA CANALI".

## RICERCA AUTOMATICA

*Vedere paragrafo 9.1.2*

## RICERCA MANUALE

*Vedere paragrafo 9.1.3*

## PAESE

- Premere i tasti di navigazione ◀ ▶ e selezionare il paese dove si effettua la scansione.

## ALIMENTAZIONE ANTENNA

- Premere i tasti di navigazione ◀ ▶ per attivare/disattivare la funzione per l'utilizzo di un'antenna amplificata nella ricezione e scansione dei canali.

## FILTRA I CANALI CRIPTATI

- Premere i tasti di navigazione ◀ ▶ per attivare o disattivare la ricerca dei solo canali gratuiti/criptati (FTA=Free To Air).

## 10.4 ORA

- Premere il tasto MENU per entrare nel MENU PRINCIPALE.
- Premere i tasti di navigazione ◀ ▶ e selezionare la voce "ORA".

## IMPOSTAZIONE ORA LEGALE

- Premere i tasti di navigazione ◀ ▶ per selezionare Automatico o Manuale la funzione di ora legale.

## FUSO ORARIO

- Premere i tasti di navigazione ◀ ▶ per impostare il fuso orario.

***FUSO ORARIO è attivo solo se IMPOSTAZIONE ORA LEGALE è impostato su MANUALE.***

## SPEGNIMENTO

- Premere i tasti di navigazione ◀ ▶ per impostare il tempo di spegnimento in base ad una pianificazione oraria.

## TIMER

- Premere i tasti di navigazione ◀ ▶ per attivare o disattivare l'ora di spegnimento automatico.

## 10.5 OPZIONE

- Premere il tasto MENU per entrare nel MENU PRINCIPALE;
- Premere i tasti di navigazione ◀ ▶ e selezionare la voce "OPZIONE".

## LINGUA OSD

- Premere i tasti di navigazione ◀ ▶ e selezionare la lingua del menù desiderata.

## LINGUA SOTTOTITOLO

- Premere i tasti di navigazione ◀ ▶ e selezionare la lingua dei sottotitoli dei programmi televisivi.

## LINGUA AUDIO

- Premere i tasti di navigazione ◀ ▶ e selezionare la lingua audio dei programmi televisivi.

## USCITA DIGITALE

- Premere i tasti di navigazione ◀ ▶ per attivare o disattivare l'uscita audio digitale coassiale, regolando su PCM, RAW HDMI ON, RAW HDMI OFF o DISATTIVO.

## DESCRIZIONE AUDIO

- Premere i tasti di navigazione ◀ ▶ per selezionare la modalità di uscita audio digitale coassiale, regolandola su LPCM o BS (BitStream).

## 10.6 SISTEMA

- Premere il tasto MENU per entrare nel MENU PRINCIPALE;
- Premere i tasti di navigazione ◀ ▶ e selezionare la voce "SISTEMA".

## CONTROLLO PARENTALE

Consente di selezionare il livello di blocco desiderato in base all'età. Si può scegliere tra Disattivo e da livello 4 fino a livello 18. Occorre inserire la password di sicurezza "000000".

## IMPOSTA PASSWORD

Consente di cambiare la password di sicurezza. È necessario inserire il vecchio codice e poi il nuovo, e riconfermare il nuovo codice (default: 000000).

## IMPOSTAZIONI DI FABBRICA

Consente di riportare le impostazioni del decoder alle condizioni iniziali (impostazioni di fabbrica). Occorre inserire la password di sicurezza e confermare con il tasto OK l'avvio del ripristino del sistema. Il decoder riporterà i valori alle condizioni iniziali e resetterà la lista dei canali.

## INFORMAZIONI

Consente di visualizzare le informazioni riguardanti il software del decoder.

## AGGIORNAMENTO SOFTWARE

Consente di aggiornare il software del decoder attraverso l'ingresso USB.

## 10.7 USB

- Premere il tasto MENU per entrare nel MENU PRINCIPALE;
- Premere i tasti di navigazione ◀ ▶ e selezionare la voce "USB".

**MULTIMEDIA**

- Selezionare una delle 3 categorie disponibili: MUSICA (per ascoltare file audio), FOTO (per visualizzare file immagine), FILM (per visionare file video);
- Confermare il tipo di file che si desidera visionare premendo il tasto OK;
- Sulla sinistra dello schermo verrà visualizzato il contenuto della memoria del dispositivo USB. Selezionare il file da riprodurre tramite i tasti ▲ ▼ e premere il tasto OK per avviare la riproduzione;
- Premere il tasto EXIT per tornare alla schermata precedente.

**FOTO CONFIGURA**

Consente di impostare alcuni parametri della visualizzazione delle foto, come “durata diapositiva”, “modalità diapositiva” e “formato schermo”.

**FILM CONFIGURA**

Consente di impostare alcuni parametri nella riproduzione dei video, come “sottotitolo specifico”, “BG sottotitolo” e “font color sottotitolo”.

**11 PROBLEMI E SOLUZIONI**

Se il vostro decoder non funziona correttamente controllare questa breve lista prima di portare il decoder presso un centro assistenza autorizzato TREVI.

In ogni caso non tentare di riparare l'apparecchio da soli, questo farebbe decadere la garanzia. Solo i centri assistenza tecnica TREVI sono autorizzati ad eseguire interventi su questo TV.

***Assenza di immagine***

- Controllare il collegamento d'antenna.
- Controllare il corretto inserimento dei cavi.

***Immagine scadente***

- Controllare il cavo d'antenna.
- Effettuare una ricerca manuale dei canali.
- Tenere il TV lontano da fonti elettromagnetiche (lampade al neon, telefoni cellulari, ecc...).

***Assenza di suono***

- Controllare che non sia inserita la funzione MUTE.
- Regolare il volume.

***Il decoder si spegne automaticamente***

- È stato impostato lo Standby automatico (vedi voce SPEGNIMENTO al paragrafo 10.4).

***Il telecomando non funziona***

- Sostituire le batterie.

***I comandi non rispondono***

- Scollegare la presa d'alimentazione dell'apparecchio per 30 secondi per effettuare un reset.

## 12 CARATTERISTICHE TECNICHE

- Alimentazione 220-240V ~ 50/60Hz
- Assorbimento 7,5W Max/ Stand-by <0,5W
- Range di frequenza VHF: da 174MHz a 230MHz  
UHF: da 470MHz a 862MHz
- Livello ingresso RF -25 ~ -82dBm
- Larghezza di banda 7/8MHz
- Modulazione QPSK,16QAM,64QAM,256QAM
- Impedenza d'ingresso 75Ohm
- Formato schermo 4:3 e 16:9
- Decoding video MPEG4 AVC/H.264 HEVC/H.265 HP@L4 MPEG2 MP@ML.HL
- Decoding audio MPEG-1 e MPEG-2 Layer I&II, WMA e HE-AAC 2.1/32/44.1/48kHz
- Ingresso USB 2.0  
Foto: JPEG, BMP, PNG  
Audio: MP3, WMA, AAC, AC3  
Video: MPEG1, MPEG2, MPEG4, AV1 DIVX
- Dimensioni 140x80x30mm
- Peso (senza accessori) 178g



### INFORMAZIONI AGLI UTENTI ai sensi del Decreto Legislativo N° 49 del 14 Marzo 2014 “Attuazione della Direttiva 2012/19/UE sui rifiuti di apparecchiature elettriche ed elettroniche (RAEE)”

Il simbolo del cassonetto barrato riportato sull'apparecchiatura indica che il prodotto alla fine della propria vita utile deve essere raccolto separatamente dagli altri rifiuti. L'utente dovrà, pertanto, conferire l'apparecchiatura integra dei componenti essenziali giunta a fine vita agli idonei centri di raccolta differenziata dei rifiuti elettronici ed elettrotecnici, oppure riconsegnarla al rivenditore al momento dell'acquisto di nuova apparecchiatura di tipo equivalente, in ragione di uno a uno, oppure 1 a zero per le apparecchiature aventi lato maggiore inferiore a 25 cm. L'adeguata raccolta differenziata per l'avvio successivo dell'apparecchiatura dimessa al riciclaggio, al trattamento e allo smaltimento ambientale compatibile contribuisce ad evitare possibili effetti negativi sull'ambiente e sulla salute e favorisce il riciclo dei materiali di cui è composta l'apparecchiatura. Lo smaltimento abusivo del prodotto da parte dell'utente comporta l'applicazione delle sanzioni amministrative di cui al D.Lgs n. Decreto Legislativo N° 49 del 14 Marzo 2014.

## Important Safety Instructions

- 1) Read these instructions.
- 2) Keep these instructions.
- 3) Heed all warnings.
- 4) Follow all instructions.
- 5) Do not use this apparatus near water.
- 6) Clean only with dry cloth.
- 7) Do not block any ventilation openings, install in accordance with the instructions.
- 8) Do not install near any heat sources such as radiations, heat registers, stoves, or other apparatus (including amplifiers) that produce heat.
- 9) Do not defeat the safety purpose of the polarized plug. If the provided plug does not fit into your outlet, consult an electrician for replacement of the obsolete outlet.
- 10) Protected the power cord from being walked on or pinched particularly at plugs, convenience receptacles, and the point where they exit from the apparatus.
- 11) Only use attachments/accessories specified by the manufacturer.
- 12) Unplug this apparatus during lightning storms or when unused for long periods of time.
- 13) Refer all servicing to qualified service personnel. Servicing is required when the apparatus has been damaged in any way, such as power-supply cord or plug is damaged, liquid has been spilled or objects have fallen into the apparatus, the apparatus has been exposed to rain or moisture, does not operate normally, or has been dropped.
- 14) Mains plug is used as the disconnect device, the disconnect device shall remain readily operable.
- 15) The ventilation should not be impeded by covering the ventilation openings with items, such as newspapers, table-cloth, curtains, etc.
- 16) No naked flame sources, such as lighted candles, should be placed on the apparatus.
- 17) Attention should be drawn to the environmental aspects of battery disposal.
- 18) The use of apparatus in moderate climate.  
WARNING: To reduce the risk of fire or electric shock, do not expose this apparatus to rain or moisture.  
WARNING: The batteries shall not be exposed to excessive heat such as sunshine, fire or the like.



The symbol indicates that dangerous voltages constituting a risk of electric shock are present within this unit.



The symbol indicates that there are important operating and maintenance instructions in the literature accompanying this unit.



This symbol indicates that this product incorporates double insulation between hazardous mains voltage and user accessible parts. When servicing use only identical replacement parts.



**CAUTION:**

When the apparatus was in electrostatic circumstance, it may be malfunction and need to reset by user.

## Front and Rear Panel

### Front panel Guide:

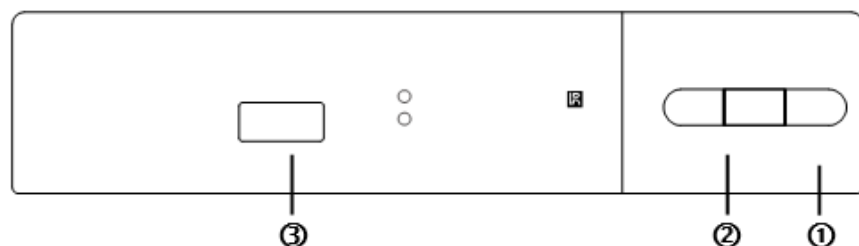

1. POWER BUTTON: Used to turn on/off the main power supply.
2. CH+/CH-: Used to change channels without using the remote control.
3. USB 2.0 Port: Data input from USB storage devices.

### Rear panel Guide:

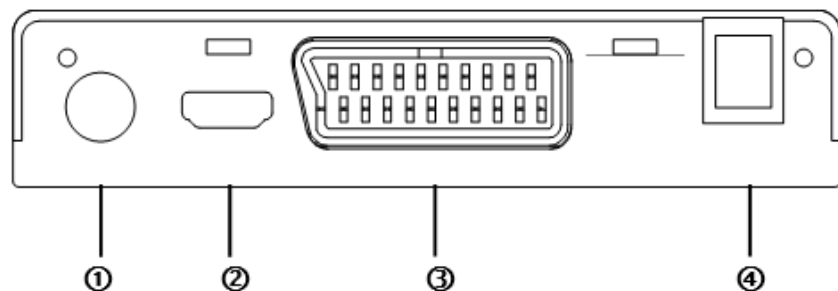

1. RF IN: This socket connects to your external Aerial.
2. HDMI: High definition audio and video output used to connect to a HDMI device
3. TV SCART: This socket connects to your TV.
4. Power cord cable

## Installing the Batteries

### Remote Control

Remove the battery cover from the RC and put 2xAAA size batteries inside the compartment.

The diagram inside the Battery Compartment shows the correct way to install the batteries.

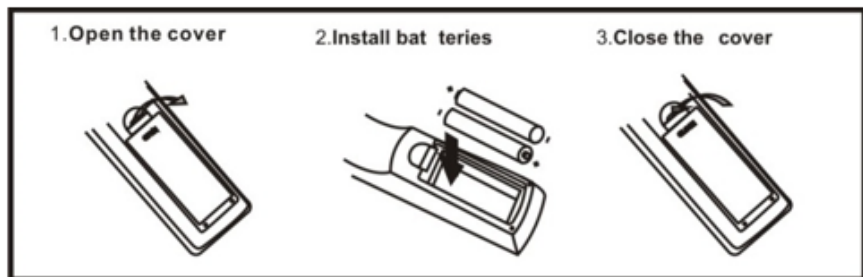

## Using the Remote Control

To use the Remote Control, point it towards the front of the Digital Set Top Box.

The Remote Control has a range of up to 7 metres from the Set Top Box at an angle of up to 60 degrees.

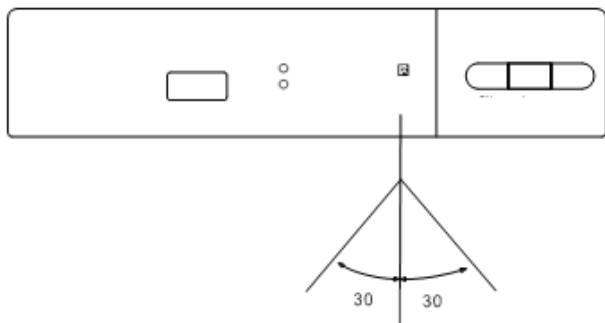

The Remote Control will not operate if its path is blocked.



**Sunlight or very bright light will decrease the sensitivity of the Remote Control.**



## Remote Control

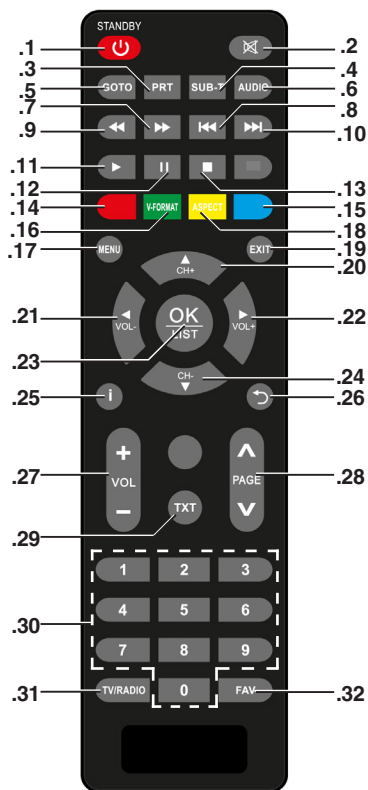

1. POWER button, Switch the product to on or standby.
2.  $\square \times$  (MUTE) button, Mute or Restore Audio Output.
3. PRT button, Selects Repeat or turn off Repeat mode.
4. SUB-T button, Display subtitle options (availability depends on the channel).
5. GOTO button, Selects the play time of media.
6. AUDIO button, Selects an Audio Language or Audio Mode.
7. >> FWD button, Searches backwards during media play.
8. << PREV button, Skips to the previous track during playing media and skips to the previous channel during playing DTV.
9. << REV button, Searches forwards during media play.
10. >> I NEXT button, Skips to the next track during playing media and skips to the next channel during playing DTV.
11. > PLAY button, Starts or resumes media play.
12. II PAUSA button, Pause media play.
13. STOP button, Stop media play.
14. Red button, operate different function in TEXT screen.
15. Blue button, operate different function in TEXT screen.
16. V-FORMAT/ Green button, to select format Video/ Operate different function in TEXT screen.
17. MENU button, Turns on Main Menu.
18. ASPECT/ Yellow button, to select aspect Video/ Operate different function in TEXT screen.
19. EXIT button, use this key to quit current menu.
20. CH+ /  $\blacktriangle$  button, navigates through the Menus. Selects the next TV Channel.
21. VOL- /  $\blacktriangleleft$  button, navigates through the Menus. Decreases volume.
22. VOL+ /  $\blacktriangleright$  button, navigates through the Menus. Increases volume.
23. OK/ LIST button, Enter or confirm an operation or bring up Quick Select window when there is no menu on the screen; Channel list.
24. CH- /  $\blacktriangledown$  button, navigates through the Menus. Selects the previous TV Channel.
25. I (INFO) button, display information about the current channel.
26.  $\curvearrowright$  button, go back to the previous viewed channel.
27. VOL +/- button, increases or decreases volume.
28. PAGE button, Page up, Page down.
29. TXT button, view text information of current service (if available).
30. Keyboard (0-9).
31. TV/RADIO button, switches from TV function to Radio function and from Radio to TV.
32. FAV button, displays your favorite channels list. Press FAV again to access to the other favorite lists.

## Connecting to a Television

For a basic connection from your Set Top Box to the television, use the Composite connection outlined below.

For a higher quality connection, use the Component Video connection outlined below combined with the Composite Audio.

For the highest quality connection use a direct HDMI connection, see below.

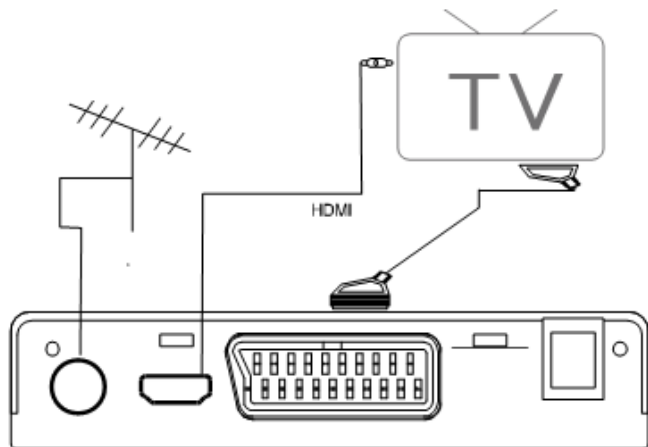

## First Time Installation

After all connections have been made properly, switch on TV and make sure the receiver is connected to the Main Power. Press Power button to switch receiver on. If you are using the receiver for the first time or restored to Factory Default, the Main Menu will appear on your TV screen.



- (1). Select [OSD Language] and press RIGHT/LEFT key to select an language
- (2). Select [Country] and press RIGHT/LEFT key to select your country of residence
- (3). Select [Channel Search] and press RIGHT or OK key to begin

Automatic channel search

(4). Once channel tuning is complete, you are now ready to watch TV

## Basic Operation

### 1. Program Manage Settings

To access the Menu, press the MENU button and select [Program]. The Menu provides options to adjust the Program Manage Settings. Select an option and press OK or RIGHT to adjust that setting. Press the EXIT button to exit the Menu.



### 2. Program Edit

To edit your program preferences (lock, skip, favourite, move or delete), you will need to enter the Program Edit Menu. This Menu requires a password to access. Enter the default password '000000'.

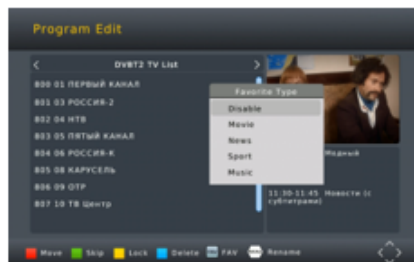

#### 2.1 Set Favourite Program

You can create a shortlist of favourite programs that you can easily access.

Set Favourite TV or Radio program:

- (1). Select the preferred program then press the FAVOURITE button. A heart-shaped symbol will appear and the program is marked as a favourite.
- (2). Repeat the previous step to select more Favourite programs.
- (3). To confirm and exit the Menu, press the EXIT key

Disable favourite TV or Radio Program:

Press the FAVOURITE button on the Remote Control with the heart-shaped symbol.

## 2.2 View Favourite Program

- (1). Press the Favourite button and the Favourite Menu will appear.
- (2). Press UP/DOWN to select your Favourite Programs.
- (3). Press OK to select your favourite program.

## 2.3 Delete a TV or Radio Program

- (1). Select the Program and then press the BLUE button. A message will appear. Press OK to delete the program
- (2). Repeat the previous step to select more programs to delete.

## 2.4 Skip TV or Radio Program

- (1). Select the program you would like to skip and press the GREEN button. A skip symbol is displayed. The program is marked as a skip.
- (2). Repeat the previous step to select more programs.
- (3). To confirm and exit the menu, press EXIT key.

Disable a skip TV or Radio program:

Press the GREEN button on the skip program with the skip symbol.

## 2.5 Move a TV or Radio Program

- (1). Select the preferred program then press the RED button. A move symbol will appear
- (2). Press UP/DOWN to move the program
- (3). Press OK to confirm
- (4). Repeat the above steps to move more channels

## 2.6 Lock Program

You can lock selected programs for restricted view.

Lock a TV or Radio Program:

- (1). Select the preferred program then press the YELLOW button. A lock-shaped symbol is displayed. The program is now marked as locked
- (2). Repeat the previous step to select more programs
- (3). To confirm and exit the menu, press the EXIT button
- (4). Press the YELLOW button to disable the locked program
- (5). To view the locked program, you will be require to enter either the default password '000000' or your last set password.

## 4. Sort

Sort your channels from the following options:

[LCN] - Sort the channels in ascending order

[Name] - Sort the channels in alphabetical order

[Service ID] - Sort the channels according to the station

## 5. LCN (Logical channel number)

Set LCN on or off.

## 6. Video Setting

To access the Menu, press MENU then select [Picture]. The Menu provides options to adjust the video settings. Press UP/DOWN to select an option and press RIGHT/LEFT to adjust that setting. Press EXIT to exit the menu.



### (1). Aspect Ratio

You must set the display format to either 4:3 PanScan, 4:3 Letter Box, 16:9 Full Screen or Auto to get the maximum display when watching TV.

### (2). Resolution

If the video does not appear correctly, change the setting. This setting is to match the most common setting for HDMI.

[480i]: for NTSC system TV.

[480P]: for NTSC system TV.

[576i] : for PAL system TV.

[576P]: for PAL system TV.

[720P]: for NTSC or PAL system TV.

[1080i]: for NTSC or PAL system TV.

### (3). TV format

If the video does not appear correctly, you need to change the settings.

This should match the most common setting for TVs in your country.

[NTSC]: for NTSC system TV.

[PAL]: for PAL system TV.

## 7. Channel Search

To access the menu, press MENU and select [Search Channel].

The Menu provides options to adjust the Search Channel settings.

Select an option and press RIGHT/LEFT to adjust the settings.

Press EXIT to exit the menu.



## 7.1 Auto Search

Search and install all channels automatically. This option overwrites all preset channels.

- (1). Select [Auto Search] and press OK or RIGHT to start channel search.
- (2). To cancel channel search, press EXIT.

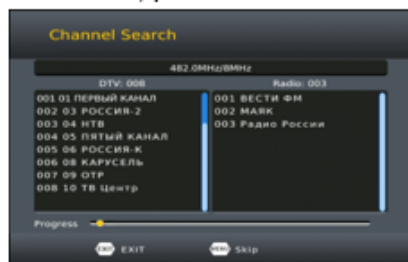

## 7.2 Manual Search

Install new channels manually. This option adds new channels without changing the current channels list.

- (1). Select [Manual Search] then press OK or RIGHT. The channel search screen will appear.

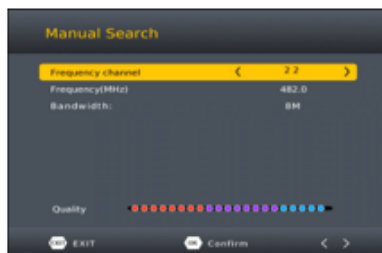

- (2). Press the RIGHT/LEFT key to select the channel frequency.
- (3). Press OK to start searching channels.

If a channel is found, it is saved and added to the channels list.  
If channels can't be found, then exit the menu.

### (3) Country

Select your country of residence.

### (4) Antenna power

Enable Antenna Power if an external active antenna is connected.

## 8. Time Setting

To access the Menu, press MENU then select [Time]. The Menu provides options to adjust the time settings.

Press UP/DOWN to select an option and press RIGHT/LEFT to adjust the setting. Press EXIT to exit the menu.

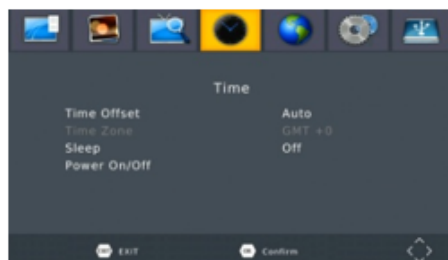

### (1). Time offset

Select auto or manual for GMT offset adjustments.

### (2). Country Region

Select the Country Region when [Time Offset] is set to Auto.

### (3). Time Zone

Select the Time Zone Offset when [Time Offset] is set to Manual.

### (4). Sleep

If this setting is off, this function does not work. If this setting is not off, a message will pop up after your preferred time to inform you, that the device will go in to sleep mode.

This message will appear under no any operation. Auto-off function can be set in a timeperiod at 0-12 hours. Standard setting is 3 hours. Press STANDBY button to exit sleep / auto-off mode.

## 9. Option

To access the menu, press MENU and select [Option]. The menu provides options to adjust the OSD Language, Subtitle Language and Audio Language.

Select an option and press RIGHT/LEFT to adjust the setting.

Press EXIT to exit the Menu.





**(1). OSD Language**

Select an OSD language

**(2). Audio Language**

Select the preferred audio language for watching TV channels.

If the language is not available, the default program language will be used.

**(3). Subtitle Language**

Select the preferred subtitle language.

**(4). Digital Audio**

Select digital audio output mode.

**10. System Setting**

To access the Menu, press MENU and select [System]. The menu provides options to adjust the system settings.

Press the UP/DOWN key to select an option and press RIGHT/LEFT to adjust the setting.

Press EXIT to exit the Menu .

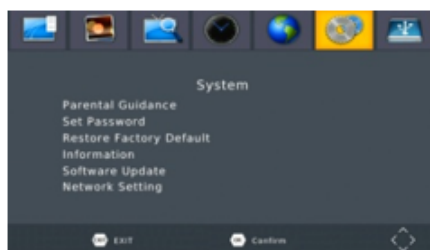
**(1) Parental Guidance**

You can restrict access to channels that are unsuitable for children. To restrict/lock the channel you will need to enter either the default password '000000' or your own password.

**(2) Set Password**

Set or change the password for locked programs. Enter your old password or the default password '000000'. You will then be asked to enter your new password. To confirm re-enter your new password. Once it is confirmed, press EXIT to exit the Menu.

**(3) Restore Factory Default**

Reset your Set Top Box to the Default Factory Settings.

In Main Menu select [Restore Factory Default] and press OK or RIGHT to select. Enter your password or the default password '000000' and press OK to confirm. This option will delete all preset channels and settings.

**(4) Information**

View model, hardware and software information.

**(5) Software update**

If the status is set 'ON', it will scan new software from broadcast according to your preferred time in 'Start time'.



## 11. USB

To access the Menu, press the MENU button and select [USB]. The menu provides options to playback Music and Photo files, it can support MP3, WMA, JPEG, BMP files, The unit will only support USB device with FAT and FAT32 file system. It will not support NTFS file system.



**(1) Multimedia:** if no USB device plug in, a warning message "No USB Device is Found" displays, otherwise you can select the Music or Photo type in this menu and press OK to enter the file browser and select the file to playback.

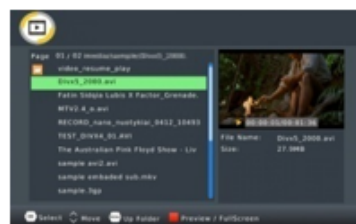
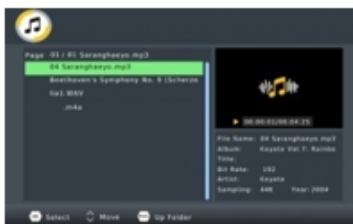
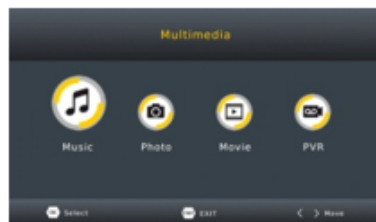

### **(2) Photo configure:**

- Slide Time: adjust slide show interval to 1~8 seconds.
- Slide Mode: adjust slide show effect as mode 0~59 or random.
- Aspect Ratio: Keep displays the picture as its original aspect, Discard displays the picture in full screen mode.

### **(3) Movie Configure**

#### **- Aspect Ratio:**

- [Keep]: Play movie as its original aspect.
- [Discard]: Play movie in full screen mode.

- **Subtitle Specific:**

[Small]: Displays the subtitle as small mode.

[Normal]: Displays the subtitle as normal mode.

[Big]: Displays the subtitle as big mode.

- **Subtitle BG:**

[White]: Displays the subtitle in white background.

[Transparent]: Displays the subtitle in transparent background.

[Grey]: Displays the subtitle in grey background.

[Yellowgreen]: Displays the subtitle in yellowgreen background.

- **Subtitle Font Color:**

[Red]: Displays Subtitle in red font.

[Blue]: Displays Subtitle in blue font.

## Troubleshooting



Problem	Potential Reasons	What to do
No picture	Power isn't connected	Connect the power
	The power switch is not on	Switch on the power
Screen shows "No Signal"	DVB-T2 cable not connected	Plug in the DVB-T2 cable
	Incorrect setting	Reset setting
No sound from speaker	No or incorrect connection with audio cable	Connect the audio cable correctly
	Sound on mute	Turn off mute function
	Incorrect sound track	Try another sound track
Only sound, no image on the Screen	No or incorrect connection with AV cable	Make sure cables are connected correctly
	The program is a radio program	Press <TV/RADIO> key to shift into TV mode
Remote Control is not responding	The battery is exhausted	Change battery
	Remote Control is not facing or close enough to the Set Top Box	Adjust the position of the Remote Control and move closer to the unit
The image stopped suddenly or mosaic	The signal is too weak	Strengthen the signal

## Technical Specifications

- Power 220-240V ~ 50/60Hz
- Power supply 7,5W Max / Stand-by <0,5W
- Input frequency VHF: from 174MHz to 230MHz  
UHF: from 470MHz to 862MHz
- RF Input level -25 ~ -82dBm
- IF Bandwidth 7/8MHz
- Modulation QPSK, 16QAM, 64QAM, 256QAM
- Input impedance 75 Ohm
- Video Format 4:3 and 16:9
- Decoding video MPEG4 AVC/H.264 HEVC/H.265 HP@L4 MPEG2 MP@ML.HL
- Decoding audio MPEG-1, MPEG-2 Layer I&II, WMA e HE-AAC 2.1/32/44.1/48kHz
- Input USB 2.0  
Pictures: JPEG, BMP, PNG  
Audio: MP3, WMA, AAC, AC3  
Video: MPEG1, MPEG2, MPEG4, AV1 DIVX
- Size 140x80x30mm
- Weight 178g



### Precautions for correct disposal of the product.

The symbol shown on the equipment indicates that waste must be disposed of in “separate collection” and so the product must not be disposed of together with urban waste.

The user must take the product to special “separate waste collection centres” provided by local government, or deliver it to the retailer against the purchase of a new product.

Separate collection of waste and subsequent treatment, recycling and disposal operations promotes the production of equipment with recycled materials and limits negative effects on the environment and on health caused by improper handling of waste.

Illegal disposal of the product leads to the enforcement of administrative penalties.



EN If you will not find your language on the instruction manual, please go on our website: [www.trevi.it](http://www.trevi.it) to find it

**DICHIARAZIONE DI CONFORMITÀ UE  
SEMPLIFICATA**

Il fabbricante TREVI dichiara che il tipo di apparecchiatura HE 3377 T2 è conforme alla direttiva 2014/53/UE.

Il testo completo della dichiarazione di conformità EU è disponibile al seguente indirizzo Internet:

<https://www.trevi.it/dms/zidi/TREVI/DOCHE3377T2.pdf>

**SIMPLIFIED EU DECLARATION OF  
CONFORMITY**

Hereby TREVI Spa declares that the equipment type HE 3377 T2 is in compliance with directive 2014/53/EU.

The full text of the EU declaration of conformity is available at the following internet address:



**Trevi S.p.A.**

Strada Consolare Rimini-San Marino, 62 47924 Rimini (RN) Italy  
Tel. 0541/756420 - Fax 0541/756430 - [www.trevi.it](http://www.trevi.it) - e-mail: [info@trevi.it](mailto:info@trevi.it)



Made in CHINA