

**DISPL  AY
GREATNESS**

TCL 306

Nota:

Il presente documento è un manuale dell'utente per il modello 6102H/6102K.

Le eventuali discordanze fra le istruzioni del manuale e il funzionamento del cellulare dipendono dalla versione software del cellulare o dai servizi specifici dell'operatore.

Aiuto

Fare riferimento alle seguenti risorse per ulteriori informazioni su FAQ, software e informazioni di servizio:

Consultazione delle Domande più frequenti

Andare sul sito www.tcl.com/global/en/service-support-mobile/faq.html

Individuazione del numero di serie o del codice IMEI

Il numero di serie o il codice IMEI (International Mobile Equipment Identity) si trova sui materiali di imballaggio. In alternativa, scegliere **Impostazioni > Sistema > Informazioni sul telefono > Stato > Informazioni IMEI & Numero seriale del dispositivo** sul telefono.

Ottenimento del servizio in garanzia

Come prima cosa seguire le indicazioni in questa guida oppure andare su www.tcl.com/global/en/service-support-mobile.html. Quindi, consultare le informazioni su hotline e centri riparazione sul sito www.tcl.com/global/en/service-support-mobile/hotline&service-center.html

Visualizzazione delle informazioni legali

Sul telefono, andare su **Impostazioni > Sistema > Informazioni sul telefono > Informazioni legali**.

Indice

1	Informazioni di base	4
1.1	Panoramica del dispositivo	4
1.2	Primi passi.....	7
1.3	Schermata Home	9
1.4	Inserimento testo.....	17
2	Applicazioni multimediali	19
2.1	Fotocamera	19
2.2	Galleria	23
2.3	Musica	27
3	App e funzionalità	28
3.1	Telefono.....	28
3.2	Contatti.....	33
3.3	Messaggi	37
3.4	Calendario.....	40
3.5	Orologio.....	41
3.6	Calcolatrice	44
3.7	App TCL	45
3.8	Altre applicazioni	45
3.9	Applicazioni Google	45
4	Impostazioni	47
4.1	Wi-Fi.....	47
4.2	Bluetooth	48
4.3	Schede SIM & rete mobile	49
4.4	Connessioni	49

4.5	Schermata home e blocco schermo	53
4.6	Display	53
4.7	Audio & vibrazione	54
4.8	Notifiche	55
4.9	Pulsanti e gesti.....	55
4.10	Funzioni avanzate.....	56
4.11	Gestione intelligente.....	57
4.12	Sicurezza & biometrica	57
4.13	Posizione.....	58
4.14	Privacy	58
4.15	Sicurezza ed emergenza	59
4.16	Applicazioni.....	59
4.17	Archiviazione.....	59
4.18	Account	59
4.19	Benessere digitale e controlli parentali	60
4.20	Google.....	60
4.21	Accesso facilitato	60
4.22	Sistema	60
5	Servizi supplementari del telefono	62
6	Guida alla risoluzione dei problemi.....	63
7	Specifiche tecniche.....	69
8	Accessori.....	71
9	Licenze.....	72
10	Esenzione da responsabilità	72

1 Informazioni di base

1.1 Panoramica del dispositivo

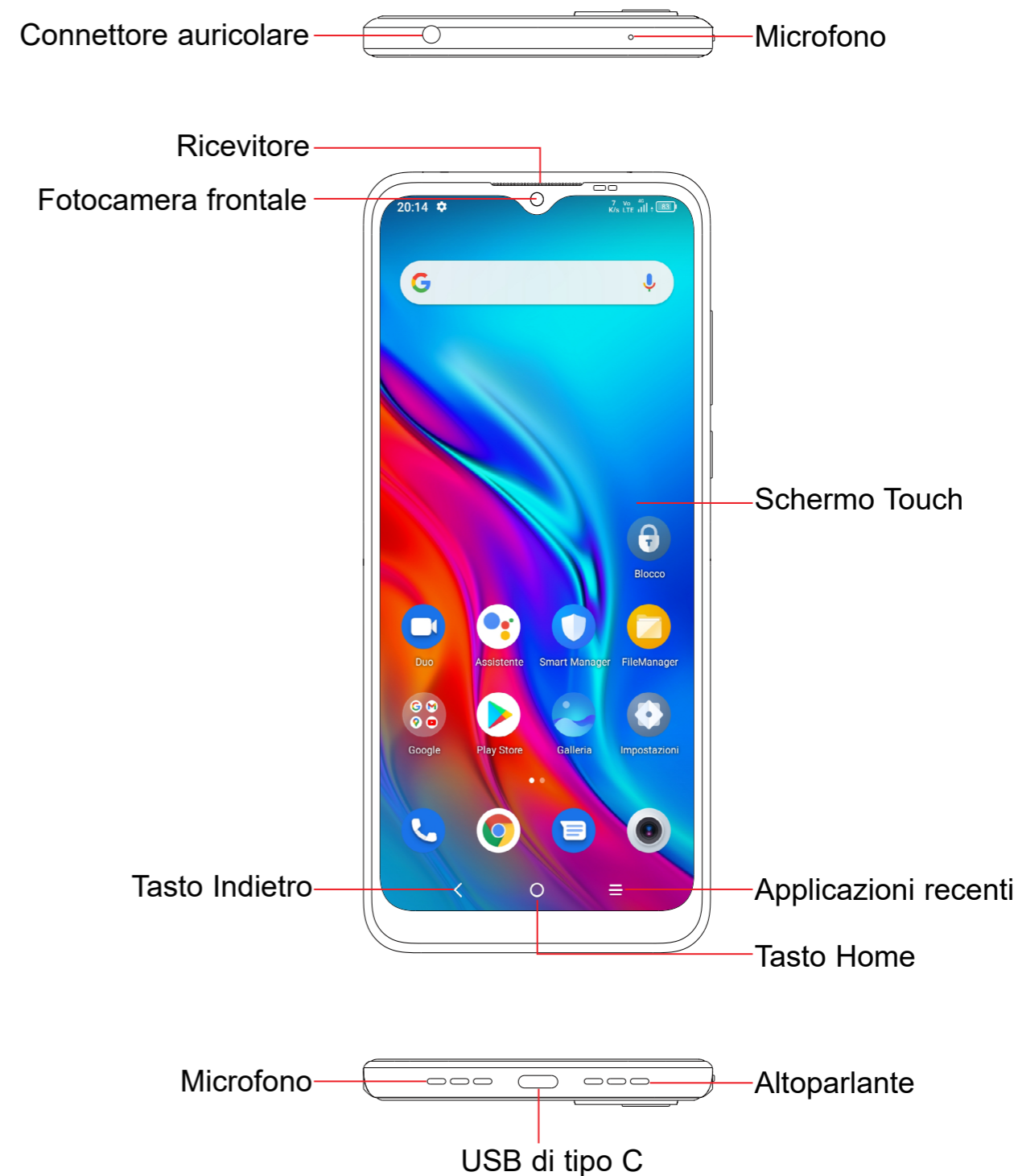

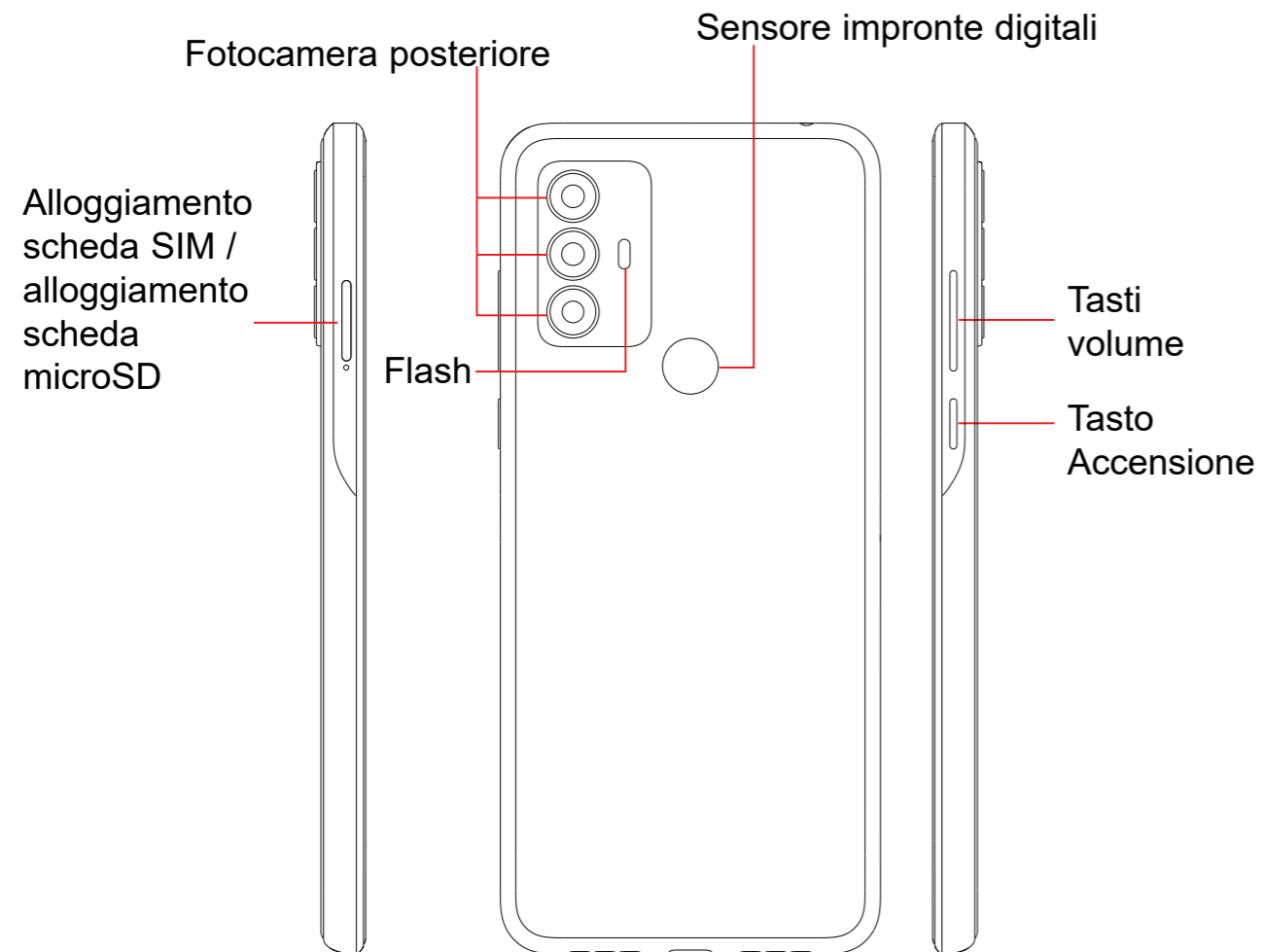

< Tasto Indietro

- Toccare per ritornare alla schermata precedente oppure per chiudere una finestra di dialogo, il menu opzioni, il pannello delle notifiche, ecc.

○ Tasto Home

- Toccare per ritornare alla schermata Home mentre ci si trova all'interno di un'applicazione o di una schermata.
- Toccare e tenere premuto per attivare l'Assistente Google. È possibile ottenere aiuto come indicazioni stradali o informazioni sui ristoranti, a seconda del contenuto rilevato sullo schermo.

≡ Applicazioni recenti

- Toccare per visualizzare le applicazioni alle quali è stato eseguito l'accesso di recente

○ Tasto Accensione

- Pressione semplice: bloccare lo schermo/illuminare lo schermo
- Pressione prolungata: Mostrare il menu a comparsa per selezionare da **Spegni / Riavvia / Modalità aereo / Trasmetti**.
- Tenere premuto il tasto **Accensione** e il tasto **Riduzione del volume** per acquisire uno screenshot.
- Tenere premuto il tasto **Accensione** per almeno 10 secondi per forzare il riavvio.
- Premere due volte il tasto **Accensione** per aprire la fotocamera.

○ Tasti volume

- Per regolare il volume dell'auricolare o della cuffia nella modalità di chiamata.
- Per regolare il volume dei file multimediali nella modalità Musica/Video/Streaming.
- Per regolare il volume dei media nella modalità Generale.
- Per disattivare il volume della suoneria di una chiamata in arrivo.
- Nella modalità anteprima della fotocamera, premere il tasto di **Aumento** o **Riduzione del volume** per scattare una foto oppure tenere premuto per realizzare scatti multipli.

1.2 Primi passi

Configurazione

Inserimento e rimozione della scheda SIM/microSD

- 1 Inserire la SIM fornita in dotazione nel foro.
- 2 Estrarre il vassoio di alloggiamento della scheda SIM.
- 3 Mettere la scheda SIM o la scheda microSD nell'alloggiamento del vassoio, quindi chiudere con attenzione il vassoio di alloggiamento della scheda SIM.

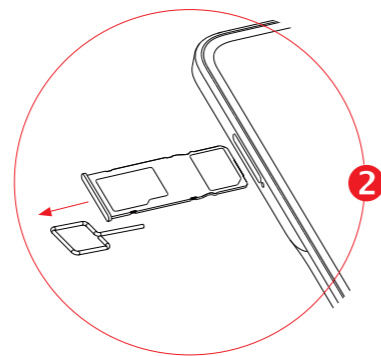
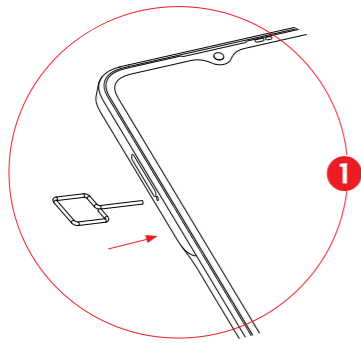

Solo dispositivi con una SIM

Solo dispositivi con due SIM

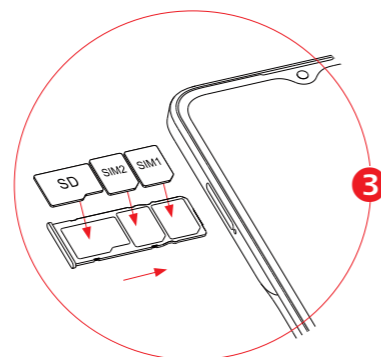
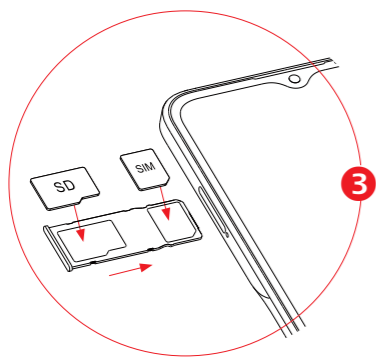

Per utilizzare il telefono bisogna inserire la scheda SIM. Non è necessario spegnere il telefono prima di inserire o rimuovere la scheda SIM, in quanto questo dispositivo supporta la sostituzione hot swap.



Il tuo telefono supporta solo schede nano-SIM. Non tentare di inserire altri tipi di SIM, dato che ciò potrebbe danneggiare il telefono.

Carica della batteria

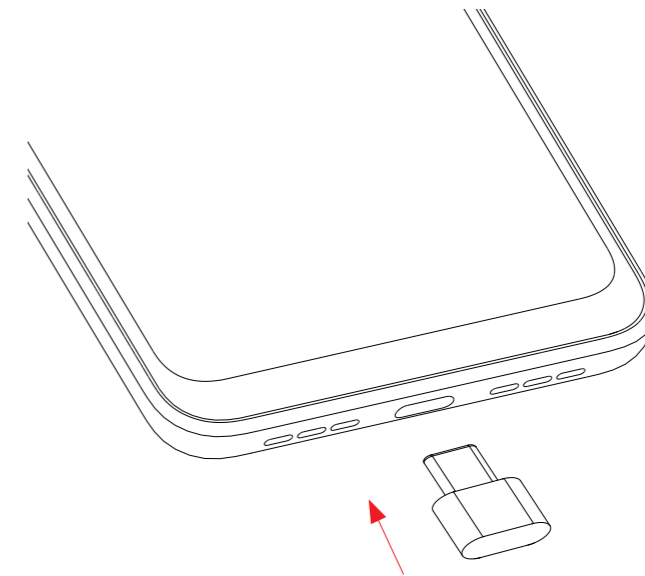

Si consiglia di caricare la batteria completamente (🔋). Lo stato di carica è indicato dalla percentuale mostrata sullo schermo quando il telefono è spento. La percentuale aumenta man mano che il telefono si ricarica.



Per ridurre il consumo di carica della batteria e lo spreco di energia, quando la batteria è completamente carica, scollegare il caricabatterie dalla presa; disattivare Wi-Fi, GPS, Bluetooth o le applicazioni in esecuzione in background quando non sono in uso, ridurre la durata della retroilluminazione e così via.

Accensione del telefono

Tenere premuto il tasto **Accensione** fino all'accensione del telefono, sbloccare il telefono (Scorrimento, PIN, Password, Sequenza, Impronta Digitale o Sblocco volto) se necessario e confermare. Viene visualizzata la schermata Home.

Se non si conosce il codice PIN o lo si è dimenticato, rivolgersi all'operatore. Assicurarsi di tenere al sicuro e non smarrire il codice PIN.

Spegnimento del telefono

Premere e tenere premuto il tasto **Accensione** fino alla visualizzazione delle opzioni, quindi selezionare **Spegni**.

1.3 Schermata Home

Nella schermata Home è possibile impostare tutti gli elementi (applicazioni, collegamenti, cartelle e widget) utilizzati più di frequente per accedervi rapidamente. Toccare il tasto **Home** per passare alla schermata Home.



Barra di stato

- Indicatori di stato/notifica
- Toccare e trascinare verso il basso per aprire il Pannello notifiche

Barra di ricerca

- Toccare 1 per accedere alla schermata di ricerca testo
- Toccare 2 per accedere alla schermata di ricerca vocale

Toccare un'icona per aprire un'applicazione, una cartella e così via.

Applicazioni barra Preferiti

- Toccare per accedere all'applicazione.
- Toccare e tenere premuto per spostare o eliminare le applicazioni.

Trascinare



Appoggiare un dito sullo schermo per trascinare un oggetto in un'altra posizione.

Scorrere



Fare scorrere un dito sul display per visualizzare applicazioni, immagini e pagine Web facendole scorrere verso l'alto o verso il basso. È inoltre possibile fare scorrere il display orizzontalmente.

Scorrere rapidamente



Simile allo scorrimento, consente di spostarsi più rapidamente.

Pizzicare/Allargare



Appoggiare due dita sulla superficie dello schermo, quindi avvicinarle o allontanarle per ridurre o ingrandire un elemento sullo schermo.

Ruota

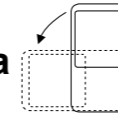

È possibile modificare automaticamente l'orientamento del display da verticale a orizzontale facendo ruotare il telefono verso sinistra per ottimizzare la visualizzazione del display.

La schermata Home è disponibile in un formato esteso per fornire ulteriore spazio per l'aggiunta di applicazioni, collegamenti e così via. Fare scorrere la schermata Home in senso orizzontale verso sinistra e verso destra per visualizzarne una panoramica completa.

Utilizzare il touchscreen

Toccare



Per accedere a un'applicazione, toccarla con un dito.

Toccare e tenere premuto



Per visualizzare le opzioni disponibili per un elemento, toccare e tenere premuto l'elemento desiderato. Ad esempio. Selezionare un contatto nei Contatti, toccare e tenerlo premuto. Comparirà un elenco delle opzioni.

Barra di stato

Dalla barra di stato è possibile visualizzare sia lo stato del telefono che le informazioni sulle notifiche.

Trascinare verso il basso la barra di stato per visualizzare le notifiche e trascinare di nuovo per accedere al pannello Impostazioni rapide.

Toccare e trascinare verso l'alto per chiudere il riquadro. Quando ci sono delle notifiche è possibile accedere toccandole.

Pannello notifiche

Quando sono presenti notifiche, toccare e trascinare verso il basso la barra di stato per aprire il Pannello notifiche e leggere le informazioni dettagliate.



Toccare per cancellare tutte le notifiche di eventi (le altre notifiche verranno mantenute).

Pannello Impostazioni rapide

Toccare e trascinare verso il basso dalla parte superiore dello schermo per aprire il pannello Impostazioni rapide.

Per attivare o disattivare le funzioni o cambiare modalità, toccare le icone.

Toccare l'icona **Modifica**  per personalizzare il pannello Impostazioni rapide.

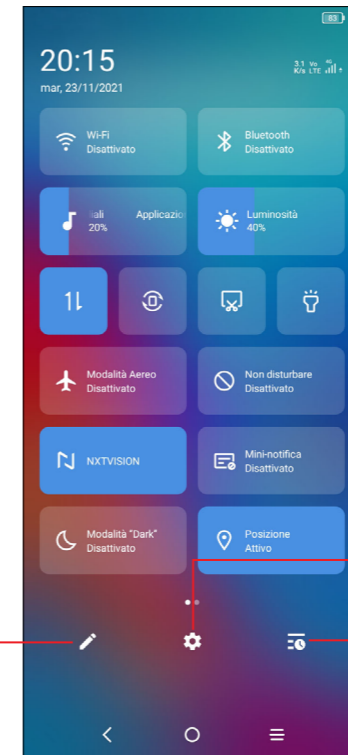

Toccare per personalizzare il pannello Impostazioni rapide.

Toccare per accedere a Impostazioni, in cui è possibile impostare più elementi.

Toccare per vedere la cronologia delle notifiche.

Bloccare/Sbloccare lo schermo

Per proteggere il telefono e la propria privacy, è possibile bloccare lo schermo tramite sequenza, PIN, password, impronta digitale o volto.

Per creare uno schema di sblocco schermo, toccare **Impostazioni > Sicurezza e biometrica > Blocco schermo, Impronta digitale o Sblocco volto**.

Per bloccare lo schermo del telefono

- Se il telefono rimane inattivo per un determinato periodo di tempo, blocca automaticamente lo schermo ed entra in modalità "spegnimento" per risparmiare energia. Andare su **Impostazioni > Display > Spegnimento** e selezionare un periodo di timeout dello schermo.
- Sarà anche possibile bloccare manualmente lo schermo premendo una volta il tasto **Accensione**.

Per sbloccare lo schermo del telefono

Premere una volta il tasto **Accensione** per illuminare lo schermo, scorrere verso l'alto e sbloccare lo schermo con il metodo impostato.

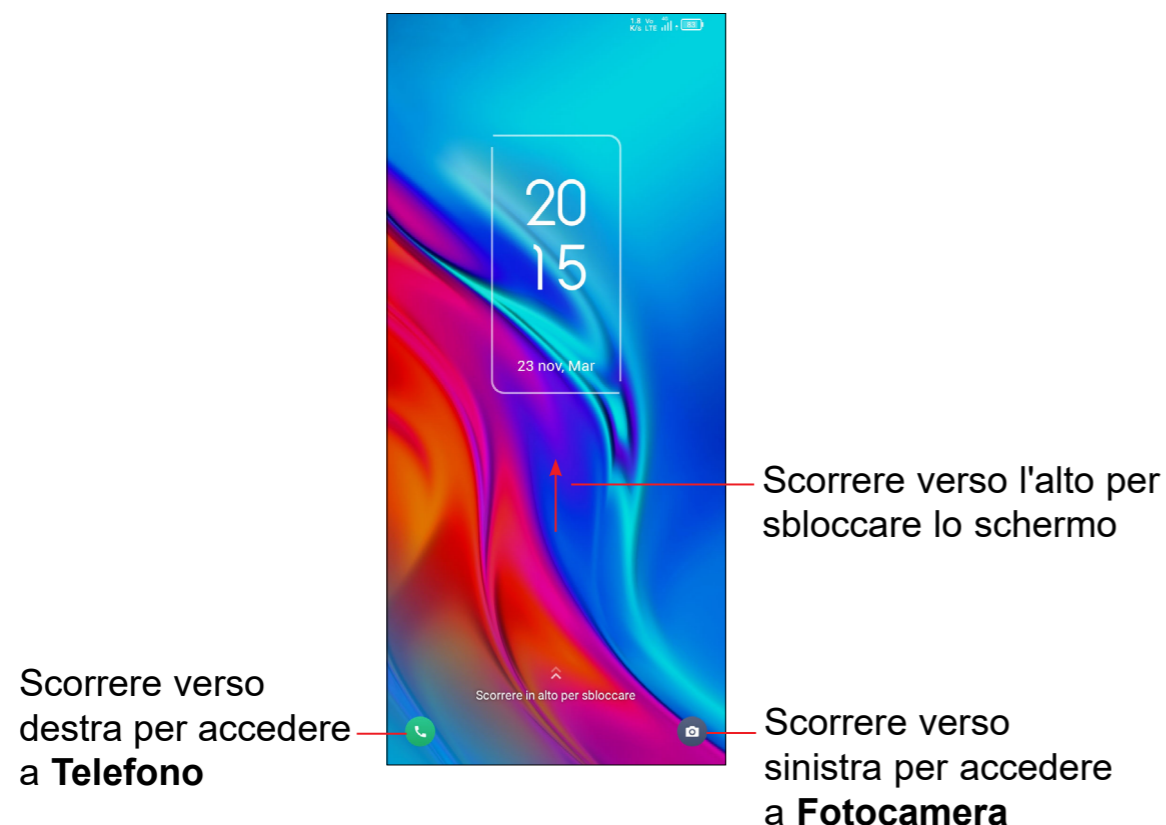

Inserire una password per sbloccare lo schermo

Una volta acceso lo schermo, scorrere verso l'alto da qualsiasi posizione dello schermo per visualizzare il pannello di inserimento della password. Quindi, inserire la password della schermata di blocco.

Utilizzare lo sblocco con sequenza

Disegnare la stessa sequenza impostata per sbloccare lo schermo.

Utilizzare lo sblocco col viso

- Dall'elenco delle app, toccare **Impostazioni > Sicurezza e biometrica > Blocco schermo**. Prima di usare il riconoscimento del volto è necessario impostare una sequenza/PIN/password.
- Tenere il telefono a 20-50 cm dal volto. Posizionare il volto nel quadrato indicato sullo schermo. Per risultati ottimali consigliamo che il riconoscimento del volto venga usato all'interno e lontano dalla luce solare diretta.

- Attivare il Riconoscimento del volto quando lo schermo si accende; in alternativa sarà necessario come prima cosa effettuare uno scorrimento verso l'alto sullo schermo.

Utilizzare lo sblocco con impronta digitale

Toccare il sensore di impronte digitali (**Impostazioni > Sicurezza e biometrica > Impronta digitale**) con un dito registrato per sbloccare lo schermo.

Personalizzazione della schermata Home

Aggiungi

È possibile toccare e tenere premuta una cartella, un'applicazione o un widget quindi trascinare l'elemento nella schermata Home preferita.

Riposizionamento

Toccare e tenere premuto un elemento e trascinarlo nella posizione desiderata, quindi rilasciarlo. È possibile spostare elementi sia sulla schermata che nella barra dei Preferiti. Tenere premuta l'icona sul bordo sinistro o destro del display per trascinare l'elemento in un'altra schermata Home.

Rimuovi

Toccare e tenere premuto un elemento e trascinarlo sull'icona di rimozione \ominus , quindi rilasciarlo quando l'elemento diventa rosso.

Creazione delle cartelle

Per migliorare l'organizzazione dei collegamenti rapidi o delle applicazioni sulla schermata Home e sulla barra dei Preferiti, è possibile aggiungerli a una cartella posizionandoli uno sull'altro. Per rinominare una cartella, aprirla e toccare la barra del titolo per inserire il nuovo nome.

Personalizzazione dello sfondo

Toccare e tenere premuta un'area vuota nella schermata Home, quindi toccare **Sfondi** per personalizzare lo sfondo.

Widget e applicazioni utilizzate di recente

Visualizzazione dei widget

Toccare e tenere premuta l'area vuota nella schermata Home, quindi toccare **Widget** per visualizzare tutti i widget.

Toccare il widget selezionato e scorrere per spostarlo alla schermata preferita.

Visualizzazione delle applicazioni utilizzate di recente

Per visualizzare le applicazioni utilizzate di recente, toccare il tasto **Applicazioni recenti**. Toccare una miniatura nella finestra per aprire la relativa applicazione.

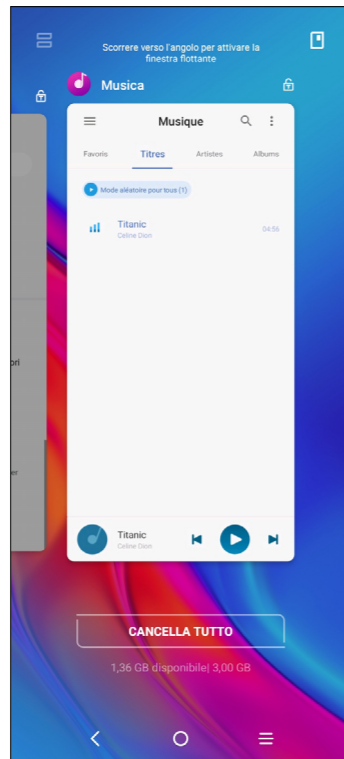

Toccare una miniatura e farla scorrere verso l'alto per chiudere l'applicazione, far scorrere verso destra/sinistra per spostarsi fra le applicazioni.

Toccare **CANCELLA TUTTO** nella parte inferiore della schermata per chiudere tutte le applicazioni in esecuzione.

Regolazione del volume

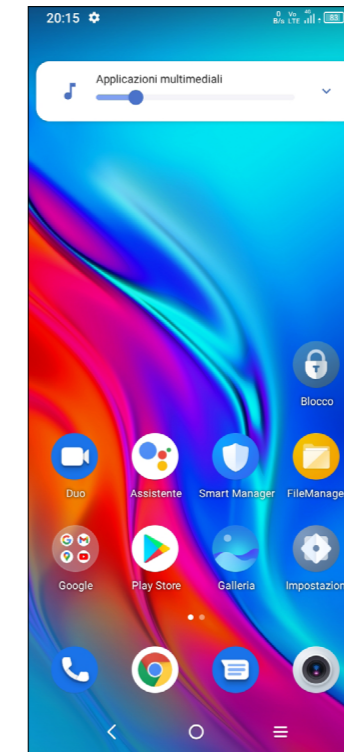

Premere il tasto **Volume** per regolare il volume dei Media.

Toccare l'icona  per regolare il volume di Media, Suoneria, Allarme e Notifiche.

1.4 Inserimento testo

Utilizzo della tastiera a schermo

Impostazioni della tastiera a schermo

Toccare **Impostazioni > Sistema > Lingua e immissione**, toccare la tastiera virtuale che si desidera impostare e verrà visualizzata una serie di opzioni disponibili.

Regolare l'orientamento della tastiera a schermo

Ruotare il telefono lateralmente o verso l'alto per regolare l'orientamento della tastiera a schermo. Tale regolazione può essere eseguita modificando le impostazioni (toccare on/off **Impostazioni > Display > Rotazione automatica schermo**).

- **Tastiera Android**

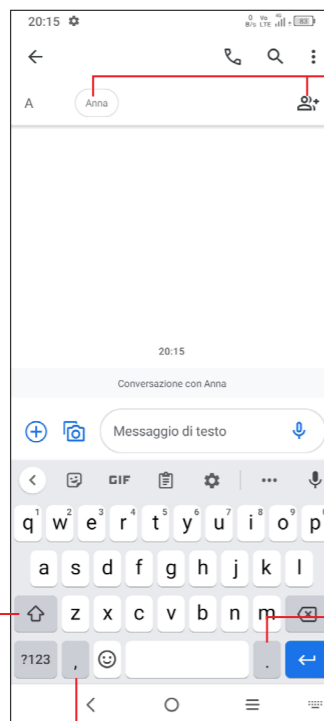

Inserire i numeri o selezionare dai contatti.

Toccare per alternare tra le modalità "abc/Abc";
Toccare e tenere premuto per cambiare la modalità "abc/ABC".

Toccare e tenere premuto per selezionare simboli.

Toccare e tenere premuto per visualizzare altre opzioni.

Modifica del testo

Sarà possibile modificare il testo digitato.

- Toccare e tenere premuto oppure toccare due volte all'interno del testo che si vuole modificare.
- Trascinare le schede per modificare il quantitativo di testo da modificare.
- Vengono visualizzate le seguenti opzioni: **Taglia**, **Copia**, e **Condividi**.

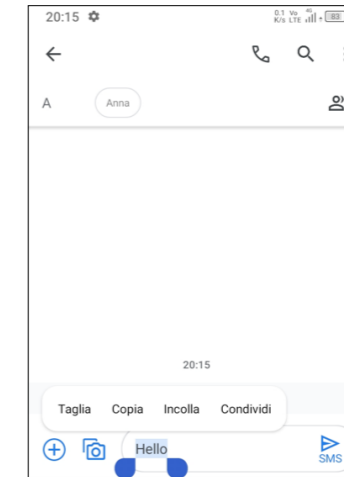

Se lo si preferisce, è anche possibile inserire nuovi testi

- Toccare il punto in cui si desidera inserire testo, oppure toccare e tenere premuta un'area vuota. Il cursore lampeggerà e comparirà una scheda. Trascinare la scheda per muovere il cursore.
- Se è stato tagliato o copiato un testo, toccare la scheda per visualizzare l'opzione **Incolla** e **Seleziona tutto** che permette di incollare il testo immediatamente.

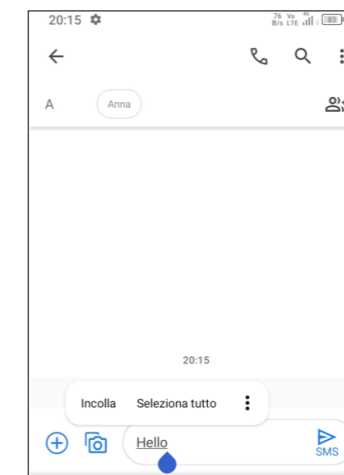

2 Applicazioni multimediali

2.1 Fotocamera



Prima di utilizzare la fotocamera, accertarsi di avere rimosso il copriobiettivo di protezione per evitare di compromettere la qualità dell'immagine.

Avvia Fotocamera

Ci sono diversi metodi per aprire l'app della Fotocamera.

Dalla Schermata Home

Dalla schermata Home, toccare **Fotocamera** .

Dalla Schermata di blocco

Quando lo schermo è bloccato, premere una volta il tasto di Accensione per accendere lo schermo, quindi scorrere verso sinistra sull'icona della fotocamera nell'angolo inferiore destro per aprire la fotocamera.

Uso di un tasto scorciatoia

Basta premere due volte il tasto **Accensione** per aprire la fotocamera.



1 Selezionare filtro

2 Modalità flash

Toccare per attivare/disattivare il flash della fotocamera

AVVERTENZA: Mantenere una distanza sicura quando si utilizza il flash. Non puntare il flash verso gli occhi di persone o animali.

3 Scattare una foto con l'autoscatto

4 Scattare foto HDR

5 Zoom +/-

6 Per alternare tra la telecamera anteriore e la telecamera posteriore

7 Scattare una foto

8 Toccare per accedere alle impostazioni

9 Dimensioni immagine

10 Chiudere le dita per rimpicciolire o allargare le dita per ingrandire

11 Visualizzare le foto o i video che sono stati acquisiti

12 Google Lens

Google Lens⁽¹⁾



Google Lens è uno strumento gratuito che può aiutarvi a:

- Copia testo
- Eseguire una ricerca di prodotti simili
- Identificare piante e animali
- Scoprire libri e media
- Eseguire la scansione di codici



... e molto altro ancora.



⁽¹⁾ Anche il telefono deve essere collegato a una rete.

Per scattare una foto



Il display serve da mirino. Come prima cosa collocare l'oggetto o il panorama nel viewfinder, ove necessario toccare lo schermo per mettere a fuoco. Toccare  per acquisire, che verrà salvata automaticamente. Sarà inoltre possibile premere e tenere premuto  per eseguire scatti a raffica.

Per registrare un video

Toccare **VIDEO** per impostare la modalità fotocamera su video. Toccare  per avviare la registrazione video. Toccare la parte sinistra dell'icona  per scattare una foto durante la registrazione del video.

Toccare la parte destra di questa icona  per mettere in pausa la videoregistrazione e toccare  per continuare. Toccare  per interrompere la registrazione. Il video viene salvato automaticamente.

Ulteriori operazioni in fase di visualizzazione di una foto/video registrati

- Scorrere verso destra o verso sinistra per visualizzare le foto o i video che sono stati acquisiti
- Toccare  poi Gmail/Bluetooth/MMS ecc. per condividere la foto o il video.
- Toccare il **Tasto indietro**  per tornare alla **Fotocamera**.

Modalità e impostazioni

Modalità

Scorrere verso sinistra o destra per spostarsi fra le diverse modalità.

- **AUTO:** Auto è la modalità predefinita per la Fotocamera.
- **VIDEO:** Toccare per accedere alla modalità Video.
- **RITRATTO:** Toccare per creare un effetto di profondità di campo. Sarà possibile comporre un'immagine che mette in risalto il soggetto producendo al tempo stesso uno sfondo fuori fuoco gradevole.
- **SUPER MACRO:** Toccare per accedere alla modalità super-macro. 4cm è la distanza ottimale per scattare in modalità macro.

- **PANORAMICA:** Toccare per attivare la funzione panoramica. Premere il tasto di scatto per avviare lo scatto di foto panoramiche e spostare il telefono in modo uniforme lungo la direzione indicata dalla riga sullo schermo. Una volta riempiti tutti gli slot, la foto viene salvata automaticamente. Se gli slot non sono stati riempiti completamente, toccare di nuovo il tasto di scatto per salvare la foto.
- **INTERRUZIONE DEL MOVIMENTO:** Catturare un po' di foto di una determinata scena, quindi convertirle in un video ad alta velocità.
- **PRO:** La modalità fotocamera Pro consente di regolare in modo preciso i parametri e offre il controllo completo su ISO, tempo di esposizione WB, apertura, velocità dell'otturatore e via dicendo.
- **LIGHT TRACE:** Cattura momenti creativi di luce usando una foto con esposizione lunga.

Impostazioni

Toccare  per impostare ulteriori opzioni:

- **Dimensioni della foto:** Toccare per selezionare le dimensioni della foto.
- **Qualità video:** Toccare per selezionare l'uscita video di scansione progressiva e la definizione.
- **Funzione tasto Volume:** Toccare per personalizzare il pulsante Volume su Otturatore, Zoom o Volume o Scatto rapido in fase di utilizzo della fotocamera.
- **Archiviazione:** Toccare per scegliere fra telefono e archiviazione su scheda SD quando è inserita una scheda SD. Il valore predefinito è archiviazione su telefono.
- **Salvare le informazioni sulla posizione:** Attivare  per aggiungere la posizione alle foto o ai video. Questa opzione è disponibile quando è attivato il servizio di localizzazione GPS.
- **Suono otturatore:** Toccare per attivare/disattivare l'audio otturatore in fase di cattura.
- **Filigrana:** Toccare per attivare/disattivare la Filigrana.
- **Resetta impostazioni:** Toccare per eseguire il reset della fotocamera alle sue impostazioni predefinite di fabbrica.

2.2 Galleria



La funzione Galleria funge da lettore multimediale per la visualizzazione di foto e la riproduzione di video. Inoltre è disponibile una selezione di altre operazioni per foto e video per la propria selezione.

Per visualizzare le foto scattate, toccare  dalla Schermata Home.

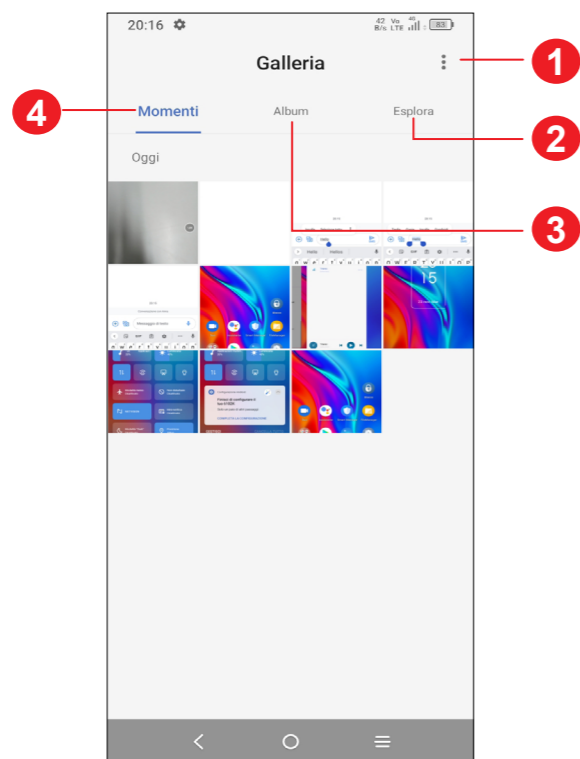

1 Toccare per accedere ad altre opzioni

2 **Esplora**

Esplora raccoglie le foto in gruppi e le rende più facili da trovare

3 **Album**

Foto, video, istantanee, ecc. vengono tutti raggruppati all'interno di Album

4 **Momenti**









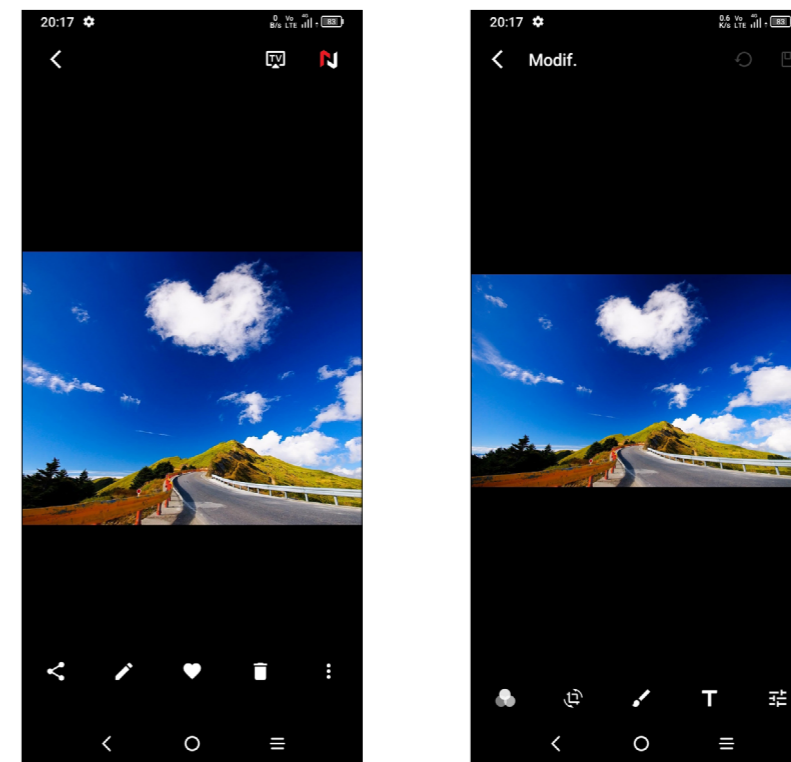

Guarda le foto/i video che hai appena realizzato

Lavorare con le immagini

È possibile eseguire delle operazioni con le foto: ruotarle o tagliarle, condividerle con amici, impostarle come foto contatto o sfondo, ecc.

Individuata la foto su cui si vuole lavorare, toccare la foto in visualizzazione a tutto schermo.



- Toccare  per condividere la foto.
- Toccare  per modificare la foto.
 -  Scegliere l'effetto immagine.
 -  **Tagliare, Ruotare, o Rispecchiare** l'immagine.
 -  Disegna l'immagine.
 -  Aggiungere testo.
 -  Regola il colore dell'immagine.
- Toccare  per impostare l'immagine come preferita.
- Toccare  per eliminare l'immagine.
- Toccare  > **Imposta come** per impostare l'immagine come Foto di contatto o Sfondo.

Gestione degli album

Quando ci sono molte immagini e video, è possibile gestire i propri album per una comoda visualizzazione.

- Creare un album

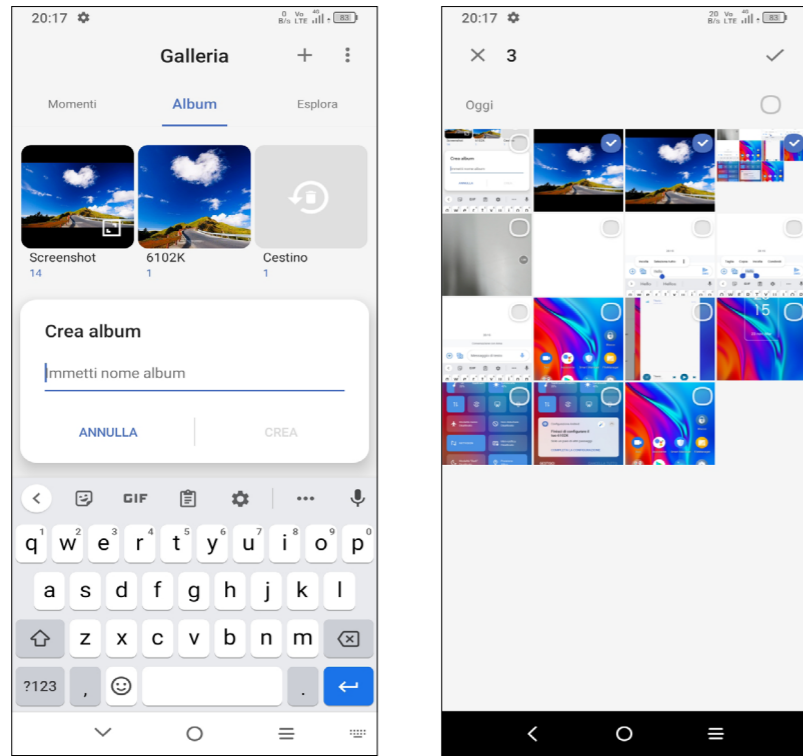

Toccare **+** per creare e assegnare un nome a un nuovo album. Selezionare le immagini o i video che si desidera includere in esso toccando **✓** per copiarli o spostarli.

- Sposta/copia le foto o i video.

Toccare e tenere premuta(e) l'immagine(le immagini) o il(i) video che si desidera spostare/copiare. Toccare **⋮ > Copia in album/Sposta in album**, e poi selezionare l'album in cui si desidera spostare/copiare.

- Eliminare o recuperare immagini o video

Toccare ed tenere premuta(e) l'immagine(le immagini) o il(i) video che si desidera eliminare, toccare **🗑️**.

Gli elementi eliminati verranno conservati nell'album **Cestino** per 30 giorni, dopodiché verranno eliminati definitivamente. Per eliminarli definitivamente entro questo periodo, trovare l'immagine(le immagini) o il(i) video nel **Cestino** e premere e tenere premuto per eliminarli.

Per recuperare l'immagine(le immagini) o il(i) video entro questo periodo, toccare e tenere premuto l'immagine(le immagini) o il(i) video nel **Cestino** e toccare **↶** per recuperarli.

- Nascondi album ⁽¹⁾

Toccare e tenere premuto l'album che si desidera nascondere, quindi toccare **📁 >** **SPOSTA**. I contenuti dell'album saranno nascosti da **Momenti**.

⁽¹⁾ Gli album predefiniti come **Fotocamera**, **Video**, **Istantanee**, ecc. non possono essere nascosti o spostati.

2.3 Musica

È possibile riprodurre i file musicali salvati sul telefono o sulla scheda microSD.

Per riprodurre un file musicale, scorrere verso l'alto sulla schermata Home, e poi toccare Musica .

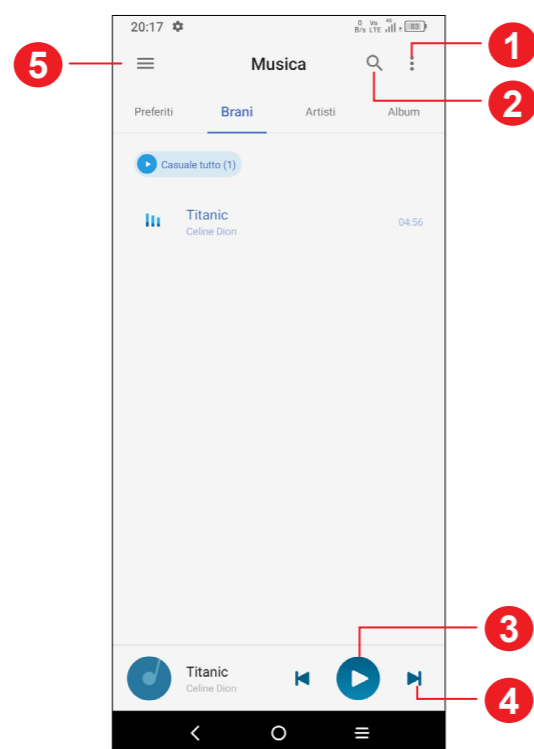

- 1 Altre opzioni
- 2 Cerca una canzone
- 3 Play o pausa
- 4 Riproduci la canzone successiva
- 5 Impostazioni musica

 Durante la riproduzione di brani musicali con Musica, l'operazione di pausa, riproduzione o salto è ancora disponibile anche se lo schermo è bloccato.

3 App e funzionalità

3.1 Telefono

Effettuare una chiamata

Per effettuare una chiamata, toccare  nella barra dei Preferiti.



Toccare e tenere premuto per accedere alla segreteria

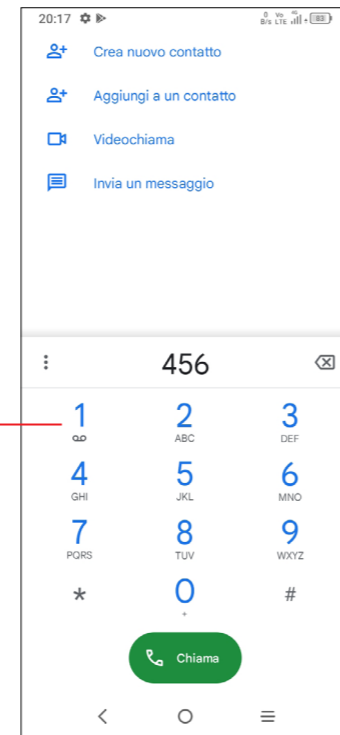



Immettere il numero desiderato sul tastierino numerico e toccare  per effettuare la chiamata oppure selezionare un contatto da **Contatti** o **Registro chiamate** facendo scorrere o toccando le schede, quindi toccare per effettuare la chiamata.

Sarà possibile salvare il numero inserito in **Contatti** toccando **Crea nuovo contatto** oppure **Aggiungi a contatto**.

In caso di errore, è possibile cancellare i caratteri errati toccando .

Per terminare una chiamata, toccare .

Chiamate internazionali

Per digitare una chiamata internazionale, toccare e tenere premuto  per immettere "+", quindi immettere il prefisso internazionale seguito dal numero telefonico completo, quindi toccare .



Chiamate di emergenza

Se il telefono dispone della copertura di rete, digitare il numero di emergenza e toccare  per effettuare la chiamata di emergenza. A seconda della rete e del paese, potrebbe funzionare anche senza una scheda SIM e senza bisogno di digitare il codice PIN della SIM.

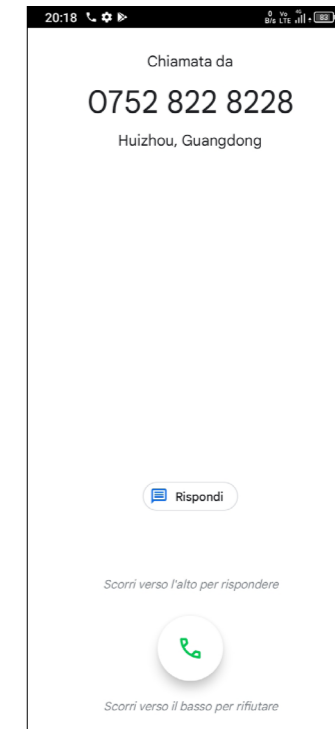
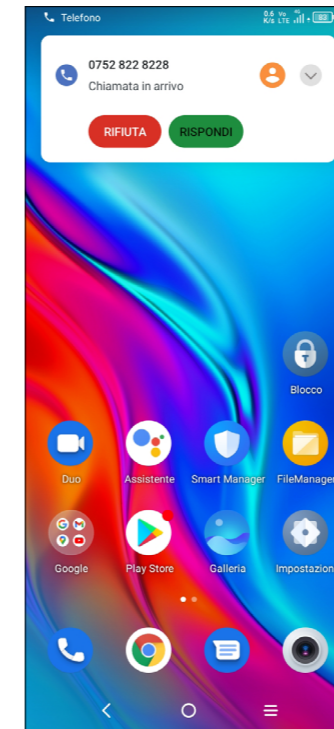
Rispondere o rifiutare una chiamata

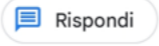

Quando si riceve una chiamata:

- Toccare **RISPONDI**, oppure trascinare l'icona verso l'alto  per rispondere;
- Toccare **RIFIUTA**, oppure trascinare l'icona verso il basso per  rifiutare;
- Toccare  per rifiutare la chiamata e inviare contemporaneamente un messaggio preimpostato.

Chiamare la segreteria

La messaggeria vocale è fornita dalla rete affinché nessuna chiamata venga perduta. Funziona come una segreteria telefonica consultabile in qualsiasi momento.

Per accedere alla segreteria telefonica, toccare e tenere premuto .

Se si riceve un messaggio vocale, sulla barra di stato viene visualizzata l'icona . Aprire il pannello delle notifiche e toccare **Nuovo msg vocale**.

Durante una chiamata

Per regolare il volume durante una chiamata, premere il tasto **Volume su/giù**.

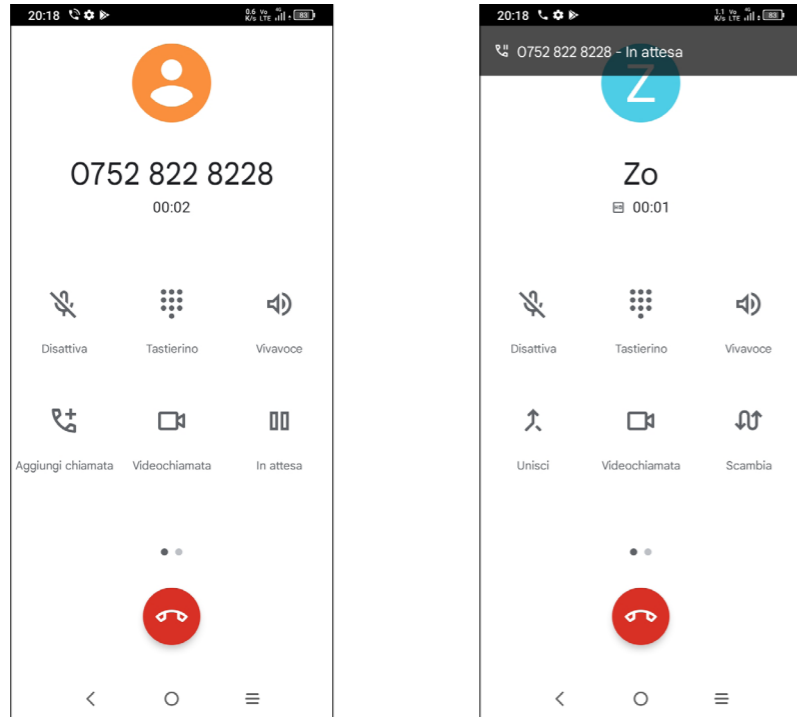

Per terminare la chiamata in corso.



Toccare per disattivare il microfono durante la chiamata in corso. Toccare nuovamente l'icona per riattivare il microfono durante la chiamata.



Per visualizzare il tastierino numerico.



Toccare per attivare l'audio durante la chiamata in corso. Toccare nuovamente l'icona per disattivare l'audio.



Effettuare un'altra chiamata.



Passare a una video chiamata.



Mettere una chiamata in attesa.



Unire le chiamate per avviare un'audioconferenza.



Suddividere un'audioconferenza in più chiamate.



Invertire le chiamate.



Toccare per aggiungere la mia fotocamera.



Per evitare pressioni accidentali sul touchscreen durante una chiamata, lo schermo viene bloccato automaticamente quando l'utente avvicina il telefono all'orecchio e viene sbloccato non appena il telefono si allontana da tale posizione.

Gestione di chiamate multiple





Questo dispositivo permette la gestione contemporanea di più chiamate.

Scambia

Quando si accettano due chiamate, toccare l'icona  per passare da una linea all'altra. La chiamata corrente viene messa in attesa e si passa all'altra chiamata.

Conferenze⁽¹⁾

È possibile impostare un'audioconferenza come descritto di seguito.

- Chiamare il primo partecipante.
- Toccare  per aggiungere un'altra chiamata.
- Digitare il numero di telefono della persona che si desidera aggiungere alla conferenza e toccare . È possibile anche aggiungere i partecipanti da **Registro chiamate** o **Contatti**.
- Toccare  per avviare l'audio-conferenza.
- Toccare  per terminare l'audio-conferenza e scollegare tutti i partecipanti.

Impostazioni chiamate

Toccare  dalla schermata **Telefono**, quindi toccare **Impostazioni** per configurare le impostazioni del telefono e dei contatti.

Registro delle chiamate

È possibile accedere ai registri chiamate toccando  sulla schermata **Telefono** per visualizzare chiamate perse, chiamate in uscita e chiamate in arrivo.

Toccare una chiamata per visualizzare le informazioni o ulteriori operazioni. Sarà possibile effettuare una nuova chiamata, inviare un messaggio al contatto o numero, visualizzare informazioni dettagliate sulla chiamata.

⁽¹⁾ A seconda dell'operatore.

Per eliminare la cronologia delle chiamate del contatto selezionato o del numero selezionato, toccare e tenere premuto il contatto e scegliere **Elimina**.

3.2 Contatti.....



Contatti consente di accedere facilmente e rapidamente al contatto che si desidera raggiungere.

È possibile visualizzare e creare contatti sul telefono e sincronizzarli ai propri contatti di Gmail o alle altre applicazioni sul Web o sul telefono.

Consultare i contatti

Per visualizzare i contatti, toccare  dalla schermata delle applicazioni.

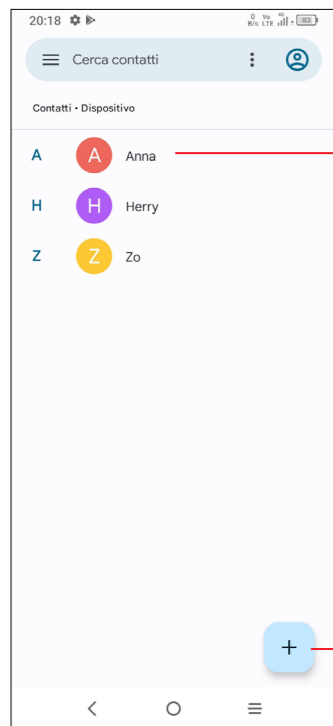

- Toccare per aprire il pannello di contatto Rapido
- Toccare o tenere premuto per condividere o eliminare il contatto selezionato

Aggiungere un nuovo contatto



I contatti eliminati verranno rimossi anche dalle altre applicazioni presenti sul telefono o nel Web alla successiva sincronizzazione del telefono.

Aggiungere un contatto

Toccare  nell'elenco per creare un nuovo contatto.

Viene richiesto di immettere il nome del contatto e altre informazioni. Scorrere la schermata verso l'alto e verso il basso per passare da un campo all'altro.

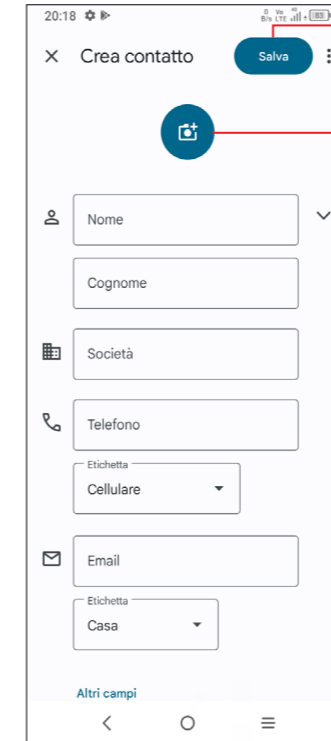

Toccare per salvare

Selezionare un'immagine o scattare una foto per il contatto Telefono

Toccare per aprire le etichette disponibili

Aggiungere/Rimuovere dai Preferiti ⁽¹⁾

Per aggiungere un contatto ai preferiti, sarà possibile accedere all'app **Telefono** > **Schermata Preferiti**, cliccare su **Aggiungi** e aggiungere i contatti ai preferiti.

Per rimuovere un contatto dai Preferiti, toccare  nella schermata dei dettagli del contatto.

Modificare i contatti

Per modificare le informazioni del contatto, toccare  nella schermata dei dettagli del contatto.



Al termine dell'operazione, toccare **Salva**.

⁽¹⁾ È possibile aggiungere ai preferiti solo i contatti telefonici e i contatti di Gmail.

Usare il pannello Contatto rapido

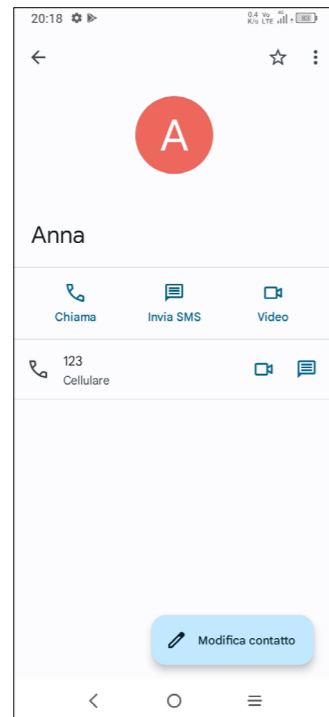
Toccare un contatto per aprire il pannello Contatto rapido.



- Toccare  o il numero per effettuare una chiamata.
- Toccare  per inviare un messaggio.
- Toccare  per effettuare una video-chiamata.

Le icone disponibili nel pannello Contatto rapido dipendono dalle informazioni possedute sul contatto, nonché dalle applicazioni e dagli account presenti sul telefono.

Condivisione dei contatti

È possibile condividere un solo contatto o più contatti con altre persone inviando loro la vCard del contatto tramite Bluetooth, Gmail, ecc.

- Dalla schermata dei Contatti, toccare e tenere premuto un contatto e toccare  .
- Selezionare l'applicazione per eseguire questa azione.

Account

È possibile sincronizzare contatti, dati o altre informazioni da più account, a seconda delle applicazioni installate nel telefono.

Per aggiungere un account, toccare  dall'elenco dei contatti e toccare **Accedi**, oppure dalla schermata Home, toccare **Impostazioni > Account > Aggiungi account**.

Viene richiesto di selezionare il tipo di account da aggiungere, ad esempio Google, ecc.

Come per altre configurazioni analoghe, occorre immettere informazioni dettagliate, quali nome utente, password, e così via.

È possibile rimuovere un account dal telefono e tutte le informazioni associate. Toccare l'account che si desidera eliminare, toccare **Rimuovi account**, quindi confermare.

Sincronizzazione Automatica

Sulla schermata **Account**, attivare **Sincronizza automaticamente i dati**  . Se questa funzione viene attivata, le modifiche delle informazioni presenti nel telefono oppure online saranno automaticamente sincronizzate tra loro.

3.3 Messaggi



Scrittura di un nuovo messaggio

Con questo telefono sarà possibile creare, modificare, inviare e ricevere SMS e MMS.

Per accedere ai Messaggi, toccare  dalla schermata delle App.

Nella schermata di elenco dei messaggi, toccare  per scrivere messaggi di testo/multimediali.

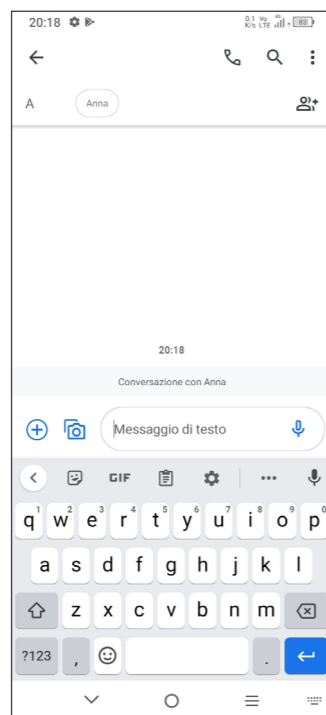

Invio di un messaggio SMS

- Per aggiungere destinatari, inserire un numero di telefono oppure selezionare un contatto nella barra **A**.
- Toccare la barra **Messaggio di testo** per accedere al testo del messaggio.
- Una volta completata l'operazione, toccare  per inviare il messaggio di testo.





Caratteri speciali (come le lettere accentate) possono aumentare le dimensioni dell'SMS. Ciò potrebbe causare l'invio di SMS multipli al destinatario.

Invio di un messaggio MMS

L'applicazione MMS consente di inviare video, immagini, foto, animazioni e suoni ad altri cellulari compatibili e a indirizzi e-mail.

Un messaggio SMS viene convertito automaticamente in un messaggio MMS se si allegano file multimediali (immagine, video, audio, diapositive ecc.) o se si aggiungono Oggetti o indirizzi e-mail.

- Per inviare un messaggio multimediale inserire il numero di telefono del destinatario nella barra **A**.
- Scrivere il testo del messaggio nella barra **Messaggio di testo**.
- Toccare  per dare l'accesso alla posizione, inviare un messaggio vocale o allegare file.
- Toccare  per scattare una foto/girare un video o allegare una foto/video realizzati.
- Una volta completata l'operazione, toccare  per inviare il messaggio multimediale.

Gestire i messaggi

Alla ricezione di un messaggio, come notifica viene visualizzato  sulla barra di stato. Toccare e trascinare verso il basso la barra di stato per aprire il Pannello notifiche. Toccare il nuovo messaggio per aprirlo e leggerlo. È inoltre possibile accedere all'applicazione **Messaggi** e toccare il messaggio per aprirlo.

I messaggi sono visualizzati sotto forma di conversazione.

Toccare un messaggio per aprire la schermata di composizione:

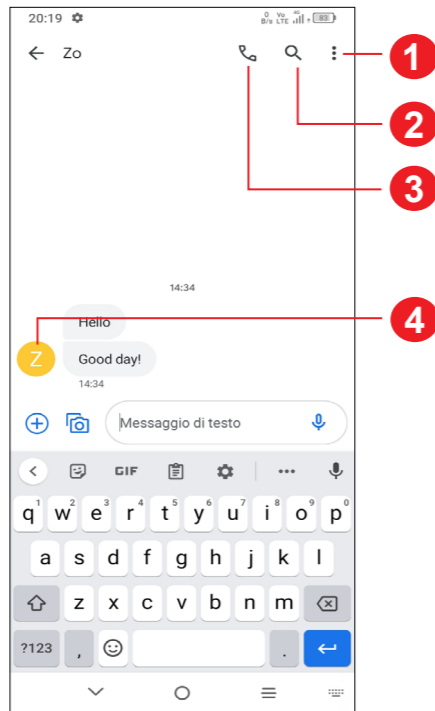

- 1 Toccare per altre opzioni
- 2 Toccare per eseguire una ricerca all'interno di una conversazione
- 3 Toccare per chiamare il numero
- 4 Toccare per salvare il numero nei Contatti o visualizzare i dettagli del contatto se il numero è stato salvato

Per modificare le impostazioni del messaggio, toccare  e selezionare **Impostazioni** nella schermata dell'elenco dei messaggi.

3.4 Calendario.....



Utilizzare **Calendario** per la gestione di incontri importanti, appuntamenti ecc.



Per visualizzare il calendario e creare eventi, aprire la cartella Google apps dalla schermata Home, quindi toccare **Calendario**.

Più modalità di visualizzazione



Sarà possibile visualizzare il Calendario per **Programma**, **Giorno**, **3 giorni**, **Settimana**, oppure **Mese**, toccare  per selezionare.

Per creare un nuovo evento

È possibile aggiungere nuovi eventi da una qualunque visualizzazione del calendario.

- Toccare .
- Compilare le informazioni richieste per l'evento. Se si tratta di un evento della durata di una giornata, sarà possibile attivare **Tutto il giorno** .
- Invitare gli ospiti all'evento. Inserire l'indirizzo e-mail degli ospiti che si desidera invitare. Gli ospiti riceveranno l'invito tramite Calendario ed Email.
- Al termine, toccare **Salva** sulla parte superiore dello schermo.

Per creare rapidamente un evento dalle schermate di visualizzazione della **Settimana**, toccare un punto vuoto per selezionare un'area di destinazione che poi si trasformerà in , quindi toccare l'icona per creare il nuovo evento. Per eliminare o modificare un evento

Per eliminare o modificare un evento, toccare l'evento per entrare nella schermata dei dettagli. Toccare  per modificare l'evento, oppure toccare  > **Elimina** per eliminare.

Promemoria dell'evento

Se viene impostato un promemoria per un evento, l'icona  dell'evento imminente apparirà sulla barra di Stato come notifica quando arriva l'ora del promemoria.

Toccare e trascinare verso il basso la barra di Stato per aprire il pannello delle notifiche, toccare il nome dell'evento per visualizzare l'elenco delle notifiche del Calendario. Toccare il pulsante **Indietro** per chiudere e uscire.

3.5 Orologio





Il cellulare include un orologio integrato.

Per visualizzare l'ora corrente, scorrere verso l'alto dalla schermata Home, quindi toccare **Orologio**.

Allarme

Dalla schermata orologio, toccare **Allarme** per accedere.

- Accendere  per attivare l'allarme.
- Toccare  per aggiungere un nuovo allarme, toccare  per salvare.
- Toccare un allarme esistente per accedere alla relativa schermata di modifica.
- Toccare **ELIMINA** per eliminare l'allarme selezionato.

Orologio



Per visualizzare la data e l'ora, toccare **Orologio**.

- Toccare  per aggiungere una città dall'elenco.

Timer

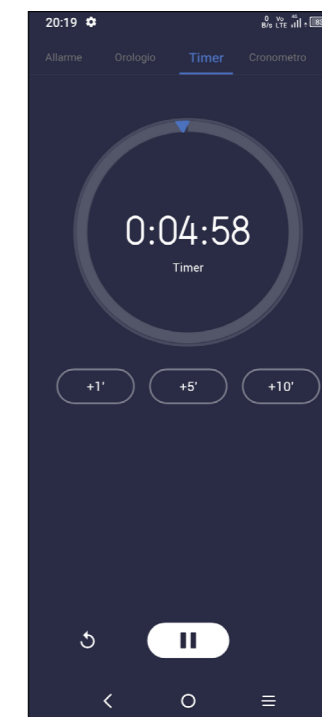
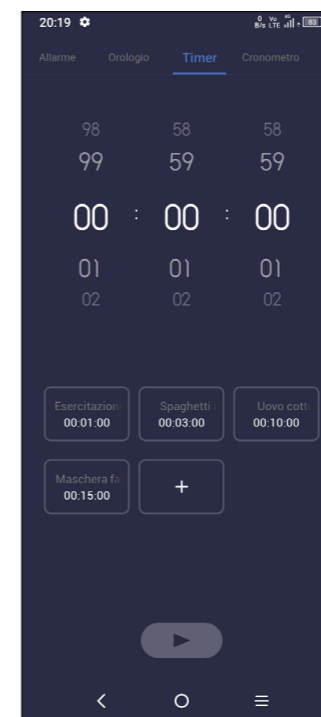
Dalla schermata Orologio, toccare **Timer** per accedere.





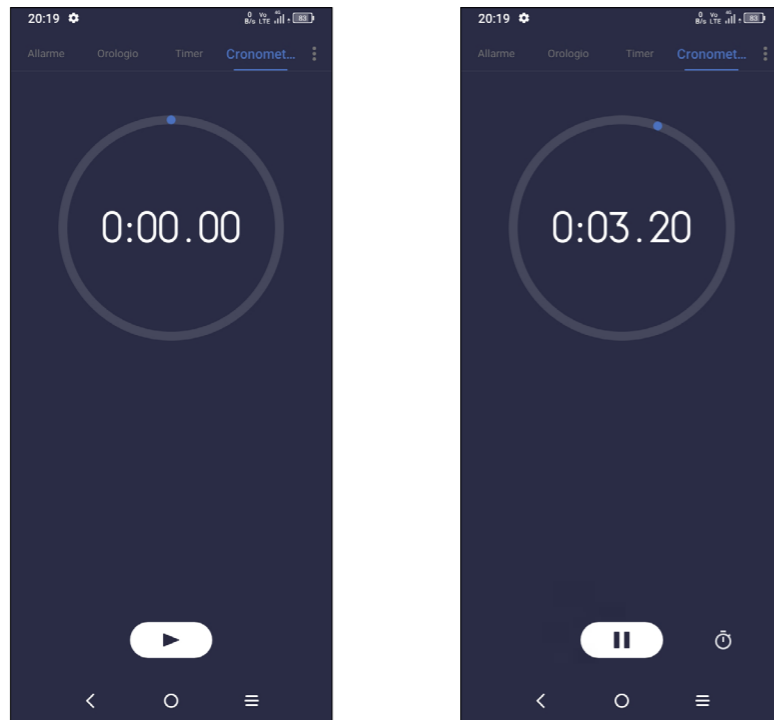

- Impostare l'ora.
- Toccare  per avviare il conto alla rovescia.
- Toccare  per mettere in pausa.
- Toccare  per resettare.

Cronometro

Dalla schermata Orologio, toccare **Cronometro** per entrare.



- Toccare  per avviare il Cronometro.
- Toccare  per visualizzare un elenco di record relativi all'ora aggiornata.
- Toccare  per mettere in pausa.
- Toccare  per resettare.
- Toccare  per condividere.

Regolare le impostazioni dell'orologio

Toccare  per accedere alle impostazioni Orologio e Allarmi.

3.6 Calcolatrice



Per risolvere problemi matematici con la **Calcolatrice**, scorrere verso l'alto dalla schermata iniziale, quindi toccare .

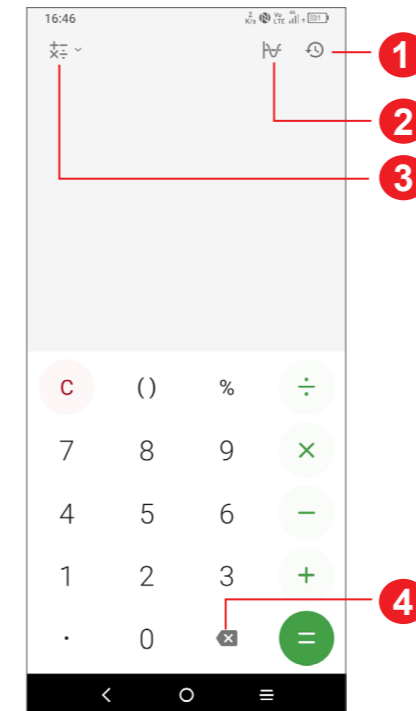

- 1 Cronologia dei calcoli
- 2 Toccare per passare dal calcolo di Base al calcolo Scientifico
- 3 Per ulteriori opzioni sulla conversione di **Valuta e Unità**
- 4 Toccare per eliminare le cifre una ad una.

3.7 App TCL

NXTVISION



NXTVISION fornisce il miglioramento dell'immagine, il miglioramento dei video e dei giochi e altre funzioni dello schermo, aiutando il vostro schermo a prendere vita con una meravigliosa esperienza visivamente migliorata.

3.8 Altre applicazioni ⁽¹⁾

Le applicazioni precedenti nella sezione sono preinstallate nel telefono. Per scaricare e installare altre applicazioni di terze parti, usare l'app Google Play Store.

3.9 Applicazioni Google

Le applicazioni Google sono preinstallate sul telefono per migliorare l'efficienza di lavoro e la vita privata.

Le applicazioni vengono presentate brevemente in questo manuale. Per ulteriori informazioni sulle funzioni e le guide dell'utente, visitare i siti Web correlati o consultare l'introduzione a disposizione nelle applicazioni.

Si consiglia di registrare un account Google per usufruire di tutte le funzioni.

Chrome

È un browser Web che consente la navigazione in Internet.

È possibile sincronizzare i preferiti, la cronologia di navigazione e le impostazioni tra tutti i dispositivi con il browser installato attraverso l'account Google.

Gmail

Quale servizio di posta elettronica basato su Google, Gmail viene configurato durante l'impostazione iniziale del telefono. Con questa applicazione è possibile inviare e ricevere messaggi email, gestire le email con etichette, archivarle, ecc. È possibile sincronizzare automaticamente i messaggi e-mail con l'account Gmail.

Maps

Google Maps offre immagini satellitari, mappe stradali, visualizzazioni panoramiche a 360°, visualizzazione di strade, condizioni in tempo reale del traffico e pianificazione dell'itinerario per gli spostamenti a piedi, in automobile o un mezzo di trasporto pubblico. Utilizzando questa applicazione, è possibile ottenere la propria posizione, cercare una località e ottenere la pianificazione dell'itinerario suggerito per i propri viaggi.

YouTube

YouTube è un'applicazione online di condivisione video per caricare, visualizzare e condividere video. I contenuti disponibili includono clip di filmati, TV e musica, ma anche altri contenuti come blog video, brevi filmati originali e video educativi. Il servizio supporta una funzione di streaming che consente di guardare video quasi in contemporanea al download effettuato da Internet.

Play Store

App store ufficiale per il sistema operativo Android, consente agli utenti di cercare e scaricare applicazioni e giochi. Le applicazioni sono gratuite o a pagamento.

In Play Store, cercare l'applicazione richiesta, scaricarla e quindi attenersi alla guida di installazione per installarla. È inoltre possibile disinstallare o aggiornare un'applicazione e gestire i download.

Duo

Un'applicazione mobile per il servizio di chat video.

Con i numeri di telefono verificati, è possibile videochiamare con facilità le persone nell'elenco dei contatti.

Foto

Google Photos archivia foto e video, e ne esegue il backup. Inoltre, analizza automaticamente le foto e le organizza in gruppi, affinché sia possibile individuare rapidamente le immagini richieste.

⁽¹⁾ La disponibilità varia in base al paese e all'operatore di rete.

4 Impostazioni

Per andare su **Impostazioni**, toccare  dalla schermata Home oppure scorrere verso l'alto dalla schermata Home e poi toccare .

È anche possibile passare il dito verso il basso dal pannello di notifica e toccare .

4.1 Wi-Fi

È possibile connettersi a Internet quando il telefono si trova nel raggio di una rete wireless. La connessione Wi-Fi può essere utilizzata anche quando nel telefono non è inserita una scheda SIM.

Per attivare la rete Wi-Fi ed eseguire la connessione wireless

- Toccare **Impostazioni > Wi-Fi**.
- Attivare .
- Una volta attivato il Wi-Fi, vengono elencate le reti Wi-Fi rilevate.
- Toccare una rete Wi-Fi con cui stabilire la connessione. Se la rete selezionata è protetta, verrà chiesto di inserire una password o altre credenziali (chiedere i dettagli al proprio operatore di rete). Al termine dell'operazione, toccare **CONNETTI**.

Per aggiungere una rete Wi-Fi

Con la funzione Wi-Fi attivata, è possibile aggiungere nuove reti Wi-Fi.

- Toccare **Impostazioni > Wi-Fi > Aggiungi rete**.
- Immettere il nome della rete e le informazioni di rete richieste.
- Toccare **CONNETTI**.

Per eliminare una rete Wi-Fi

La procedura che segue previene la connessione automatica a reti che non sono più in uso.

- Attivare Wi-Fi, se la funzione non è attivata.
- Nella schermata Wi-Fi, toccare il nome della rete salvata.
- Toccare **DIMENTICA** nella finestra di dialogo che si apre.

4.2 Bluetooth ⁽¹⁾

Bluetooth

Bluetooth è una tecnologia per comunicazioni wireless a corto raggio che consente di scambiarsi informazioni o connettersi ad altri dispositivi Bluetooth per diversi scopi.

Per attivare Bluetooth

- Toccare **Impostazioni > Bluetooth**.
- Attivare .

Il nome del tuo dispositivo comparirà a video.

Per rinominare il dispositivo

- Toccare **Impostazioni > Bluetooth**.
- Toccare il **Nome del dispositivo**.
- Inserire un nome e toccare **RINOMINA** per confermare.

Per accoppiare/connettere il telefono con un dispositivo Bluetooth

È necessario attivare Bluetooth e accoppiare il telefono con un altro dispositivo prima che sia possibile scambiare dati con lo stesso.

- Toccare **Impostazioni > Bluetooth > + Associa nuovo dispositivo**.
- Toccare nell'elenco il dispositivo Bluetooth con cui si desidera accoppiare il telefono.
- Nella finestra di dialogo che si apre, toccare **ACCOPPIA** per confermare.
- Se l'operazione riesce, il telefono si conatterà al dispositivo.

Per scollegare da un dispositivo Bluetooth

- Toccare  accanto al dispositivo da disassociare.
- Toccare **DIMENTICA** per confermare.

⁽¹⁾ Si consiglia di utilizzare auricolari Bluetooth TCL che sono stati testati e confermati compatibili con il telefono. Per ulteriori informazioni sugli auricolari Bluetooth TCL, visitare il sito Web: <https://www.tcl.com>.

4.3 Schede SIM & rete mobile

Andare su **Impostazioni > Scheda SIM & rete mobile > SIM 1 > Modalità Roaming** per attivare il roaming dati, impostare il tipo di rete preferito, verificare la connessione di rete che si sta usando o creare un nuovo access point, ecc.

Schede SIM ⁽¹⁾

Toccare per selezionare tra SIM 1 o SIM 2 per la connessione alla rete, l'esecuzione di chiamate e l'invio di messaggi SMS.

4.4 Connessioni

Modalità aereo

Attivare **Modalità aereo**  per disattivare in contemporanea tutti i segnali wireless compresi Wi-Fi, Bluetooth e altro.

Hotspot e tethering

Per condividere la connessione dati del telefono tramite Wi-Fi, Bluetooth e USB, o come hotspot mobile, andare su **Impostazioni > Connessioni > Hotspot & tethering** per attivare queste funzioni.

Per rinominare o proteggere l'hotspot portatile

Quando l'hotspot mobile è attivato, è possibile rinominare la rete Wi-Fi del telefono (SSID) e proteggere la rete Wi-Fi.

- Toccare **Impostazioni > Connessioni > Hotspot & tethering > Hotspot portatile**.
- Toccare il **nome dell'Hotspot** per rinominare l'SSID di rete oppure toccare **Sicurezza** per impostare la propria sicurezza di rete.
- Toccare **OK**.



Le summenzionate funzioni potrebbero comportare ulteriori addebiti di rete dal proprio operatore di rete. Possono essere previsti dei costi aggiuntivi anche nelle aree in cui il servizio è fornito in roaming.

⁽¹⁾ Solo doppia SIM.

Utilizzo dati

Quando si accende il telefono per la prima volta con la scheda SIM inserita, viene configurato automaticamente il servizio di rete 2G, 3G o 4G.

Se la rete non è connessa, è possibile attivare i dati mobili in **Impostazioni > Connessioni > Utilizzo dati**.

Risparmio dati

Attivando il Risparmio dati, è possibile diminuire l'utilizzo dei dati impedendo ad alcune applicazioni di inviare o ricevere dati in background.

Dati mobili

Se non si ha la necessità di trasmettere dati sulle reti mobili, disattivare **Dati mobili** per evitare che vengano addebitati costi elevati per l'uso di dati su reti mobili di operatori locali, specialmente se non si dispone di un contratto per il traffico dati su rete mobile.



L'utilizzo dei dati misurato dal telefono e dall'operatore può essere calcolato diversamente.

Uso dati dell'app

Toccare per rivedere l'uso dei dati di ogni app.



Il conteggio dei dati dell'operatore può essere diverso rispetto a quello del dispositivo.

Ciclo di fatturazione

Toccare per impostare il ciclo di utilizzo dei dati mobili.

Utilizzo dei dati Wi-Fi

Toccare per rivedere l'utilizzo dei dati Wi-Fi.

Restrizioni di rete

È possibile impostare reti Wi-Fi misurate.

Le reti misurate vengono trattate come le reti mobili quando i dati in background sono limitati. Le app possono avvisare prima di utilizzare queste reti per download di grandi dimensioni.

VPN

Le reti VPN (Virtual Private Network) consentono di connettersi alle risorse all'interno di una rete locale protetta a partire da un punto esterno a tale rete. Le reti VPN sono comunemente implementate da aziende, scuole e altre istituzioni in modo che gli utenti possano accedere alle risorse della rete locale quando non sono interne alla rete o quando sono collegati a una rete wireless.

Per aggiungere una rete VPN

- Toccare **Impostazioni > Connessioni > VPN** e poi toccare .
- Nella schermata che si apre, seguire le istruzioni del proprio amministratore di rete per configurare ciascun componente delle impostazioni VPN.
- Toccare **SALVA**.

La rete VPN viene aggiunta all'elenco nella schermata delle impostazioni VPN.



Prima di aggiungere una rete VPN, impostare un blocco schermo per il telefono.

Per connettersi a/disconnettersi da una rete VPN

Per connettersi a una rete VPN:

- Toccare **Impostazioni > Connessioni > VPN**.
- Le reti VPN aggiunte vengono elencate. Toccare la rete VPN a cui collegarsi.
- Nella finestra di dialogo che si apre, inserire le credenziali richieste e toccare **CONNETTI**.

Per disconnettersi da una rete VPN:

- Toccare la rete VPN da cui si desidera disconnettersi. Nella finestra di dialogo che si apre, toccare **DISCONNETTI**.

Per modificare/eliminare una rete VPN

Per modificare una rete VPN:

- Toccare **Impostazioni > Connessioni > VPN**.
- Le reti VPN aggiunte vengono elencate. Toccare l'icona  accanto alla rete VPN da modificare.
- Terminata la modifica, toccare **SALVA**.

Per eliminare una rete VPN:

- Toccare l'icona  accanto alla rete VPN selezionata, quindi toccare **ELIMINA** per eliminarla.

DNS privato

Toccare per selezionare la modalità privata DNS.

NFC

Attivare  per attivare NFC.

Questa funzione consente lo scambio di dati quando il telefono tocca un altro dispositivo.

Condivisione nelle vicinanze

Sarà necessario attivare l'impostazione di posizione per consentire al Bluetooth e al Wi-Fi di rilevare i dispositivi vicini.

Cast

Sarà possibile usare Cast per visualizzare lo schermo del dispositivo sulla TV e visualizzare contenuti quali spettacoli TV, filmati, foto, giochi e siti web dalle app supportate.

USB

Con un cavo USB, è possibile caricare il dispositivo, trasferire file o foto (MTP/PTP) tra il telefono e un computer.

Per collegare il telefono a un computer

- Utilizzare il cavo USB fornito con il telefono per collegare il telefono a una porta USB del computer. Si riceverà una notifica di conferma per il collegamento USB effettuato.
- Aprire il pannello di Notifica e scegliere il modo in cui si desidera trasferire i file o toccare **Impostazioni > Connessioni > USB** per selezionare. Per impostazione predefinita, l'opzione selezionata è **Ricarica il dispositivo**.



Prima di utilizzare MTP, assicurarsi che sia stato installato il driver (Windows Media Player 11 o versione superiore).

Stampa

Toccare **Stampa** per attivare **Servizi di stampa**. Sarà possibile selezionare il proprio **Servizio di stampa predefinito**.

4.5 Schermata home e blocco schermo

Con questo menu, impostare le app per la Home, scegliere gli sfondi e gli stili tematici preferiti, ecc.

4.6 Display

Livello luminosità

Regolare manualmente la luminosità dello schermo.

Luminosità adattiva

Regolare automaticamente la luminosità dello schermo.

Modalità luminosa Buio

Regolare manualmente la luminosità nella modalità luminosa Buio.

Modalità buio

Lo spazio di schermo vuoto diventerà nero in questa modalità, il che rende più facile guardare lo schermo o leggere in condizioni di scarsa luminosità.

Modalità comfort per gli occhi

La modalità **comfort per gli occhi** può ridurre in modo efficace la radiazione della luce blu e regolare la temperatura di colore per alleviare l'affaticamento degli occhi. È anche possibile creare un programma personalizzato per attivarlo.

Sospensione

Impostare il timeout dello schermo.

Modalità colore e temperatura

Modificare la gamma del display in vivida, naturale o avanzata in base al contenuto.

Dimensioni caratteri

Regolare manualmente la dimensione del carattere.

Stile carattere

Regolare manualmente lo stile del carattere.

Rotazione automatica schermata

Selezionare se lo schermo ruota automaticamente o meno.

Barra di stato e tacca

Con questo menu è possibile impostare lo stile della barra di stato, attivare/disattivare per mostrare la velocità di rete, selezionare se le icone di notifica sono piegate e in che modo viene visualizzata la percentuale della batteria.

Attivare la tacca per le applicazioni a schermo intero per ottenere la migliore esperienza al telefono.

Applicazioni a schermo intero

La maggior parte delle applicazioni installate sul telefono si adatteranno automaticamente al display a schermo intero senza doverle impostare manualmente.

Per le applicazioni che non si adattano automaticamente alla visualizzazione a schermo intero, è possibile andare su **Impostazioni > Display > Altre impostazioni display > Applicazioni a schermo intero** per eseguire l'impostazione.

4.7 Audio & vibrazione

Utilizzare le impostazioni audio per configurare molti aspetti delle suonerie delle chiamate, della musica e di altre impostazioni audio.

Modalità Silenzioso

Toccare  per attivare la modalità silenziosa.

Suoneria telefono e vibrazione

Impostare la suoneria della chiamata in arrivo od optare per la vibrazione del telefono anche per le chiamate.

Suoneria notifiche

Impostare il suono predefinito per le notifiche.

Suoneria allarme

Impostare la suoneria dell'allarme.

Non disturbare

Se non si desidera essere disturbati dal telefono o dalle suonerie informative durante il lavoro o il riposo, è possibile impostare la modalità **Non Disturbare**.

Passare due volte il dito sulla barra di stato per accedere al pannello Impostazioni rapide e toccare  per attivare la modalità Non disturbare.

Modalità Cuffie

Sarà possibile sentire la suoneria solo nelle cuffie se queste sono collegate.

Altre impostazioni audio

Impostare i toni del tastierino numerico, i suoni di blocco dello schermo, i suoni tattili, ecc.

4.8 Notifiche

Nel menu **Notifiche**, è possibile impostare il blocco delle notifiche dall'applicazione, nascondere il contenuto sensibile ecc.

4.9 Pulsanti e gesti

Navigazione del sistema

Selezionare la disposizione preferita dei tasti di navigazione.

Gesti

Per impostare alcuni gesti per un comodo utilizzo, come capovolgi per disattivare audio, istantanea a 3 dita, istantanea di una regione a 3 dita, schermo suddiviso, ecc.

Tasto Accensione

Toccare per impostare **Avvio rapido fotocamera** e **Pulsante di alimentazione che conclude la chiamata**.

4.10 Funzioni avanzate

Smart App Consiglia

Dopo aver eseguito il collegamento alle cuffie o agli altoparlanti, consigliare le applicazioni idonee sul "launcher" in linea con le proprie abitudini.

Protezione della privacy

Protezione dei dati personali

Quando le applicazioni accedono ai tuoi dati privati, il sistema fornirà loro informazioni false corrispondenti per proteggere la tua privacy.

Log di sicurezza

Registra l'uso dei permessi delle applicazioni e l'avvio automatico.

Spazio Privacy

Accedi al tuo spazio privacy. Il blocco della privacy è richiesto prima dell'uso.

Blocco delle applicazioni

Il blocco delle applicazioni può proteggere in modo efficace la vostra privacy bloccando alcune applicazioni con un modello o un'impronta digitale. Andare su **Impostazioni > Funzioni avanzate > Blocco applicazioni** per impostare il formato di blocco, l'orario di blocco e scegliere le applicazioni che si desidera bloccare.

Blocco remoto

Se il telefono viene smarrito, sarà possibile bloccarlo in remoto inviando un messaggio SMS.

Modalità Gioco

In questa modalità sarà possibile attivare la modalità NON DISTURBARE mentre si sta giocando, per evitare di toccare in modo accidentale dei pulsanti oltre che per ottimizzare le performance di gioco.

Clonazione applicazioni

App Cloner duplicherà un'applicazione sulla vostra schermata iniziale e potrete godervi entrambe le applicazioni contemporaneamente.

Screen Recorder

Impostare la risoluzione video, le interazioni touch per Audio e Registrazione.

Per attivare lo Screen Recorder, toccare l'icona  nel pannello Impostazioni rapide.

4.11 Gestione intelligente

Smart Manager assicura che il vostro telefono funzioni al massimo della forma grazie alla scansione automatica e all'ottimizzazione dell'utilizzo dei dati per preservare i livelli della batteria, gestire l'archiviazione e proteggere dalle minacce alla sicurezza.

La limitazione delle app ad avvio automatico per consentire al sistema di essere più veloce e alla batteria di durare più a lungo.

È inoltre possibile eseguire alcune impostazioni manualmente per un'ulteriore ottimizzazione.

4.12 Sicurezza & biometrica

Blocco schermo

Selezionare un metodo come **Scorrimento**, **Sequenza**, **PIN** o **Password** per sbloccare lo schermo.

Impronta digitale

Utilizzare la propria Impronta digitale per sbloccare lo schermo

Accedere a **Impostazioni > Sicurezza & biometrica > Impronte digitali** per attivare queste funzioni.

Riconoscimento facciale

Lo Sblocco con il volto consente di sbloccare il dispositivo con i dati facciali. Impostarlo secondo i passaggi indicati a video.

Assicurarsi di essere di fronte allo schermo del telefono quando si utilizza il riconoscimento facciale.

NOTA: sarà necessario impostare una sequenza, un PIN o una password prima di utilizzare il tasto volto.

Smart Lock

Smart Lock mantiene il dispositivo sbloccato quando è al sicuro con voi e bloccato quando rileva che è stato messo giù.

Altro

Sarà anche possibile impostare **App per l'amministrazione del dispositivo**, **Blocco scheda SIM**, **Cifatura & credenziali**, **Agenti di fiducia**, **Pinning dello schermo** ecc. in **Impostazioni > Sicurezza & biometrica**.

4.13 Posizione

Toccare per impostare se consentire a un'applicazione di accedere alla posizione del dispositivo. Sarà possibile impostare l'accesso continuo o solo quando l'applicazione è in uso.

4.14 Privacy

Per proteggere la propria privacy, è possibile impostare un'applicazione per consentire o vietare l'accesso alla propria posizione, agli SMS, al telefono, ecc. Inoltre, è possibile scegliere se mostrare o meno le password o scegliere le attività e le informazioni che si desidera che Google salvi.

4.15 Sicurezza ed emergenza

Per proteggersi in caso di emergenza, è possibile impostare le informazioni di emergenza come le informazioni mediche, i contatti di emergenza in anticipo. È anche possibile utilizzare SOS o attivare la posizione e gli avvisi di emergenza wireless.

4.16 Applicazioni

Toccare per visualizzare i dettagli delle applicazioni installate sul telefono, per gestirne l'utilizzo dei dati o forzarne l'interruzione.

Nel menu **Gestore autorizzazioni** di un'applicazione, è possibile concedere autorizzazioni all'applicazione stessa, come ad esempio consentire l'accesso a **Fotocamera, Contatti, Posizione** e così via.

Nel menu **Accesso speciale app**, sarà possibile impostare **App per l'amministrazione del dispositivo, Accesso Non disturbare, Immagine nell'immagine, Accesso d'uso, Controllo Wi-Fi**, ecc.

4.17 Archiviazione

Accedere a **Impostazioni > Archiviazione** per controllare l'utilizzo dello spazio di archiviazione e liberarne di più all'occorrenza.

4.18 Account

Toccare per aggiungere, rimuovere e gestire il proprio account e-mail e altri account supportati. Con queste impostazioni è possibile anche controllare le opzioni relative alle modalità di invio, ricezione e sincronizzazione dei dati di tutte le applicazioni, cioè se ciò avviene automaticamente, secondo un programma per ogni applicazione, o se non avviene affatto.

Toccare **Aggiungi account** per aggiungere un account per l'applicazione selezionata.

4.19 Benessere digitale e controlli parentali

In questo menu è possibile scoprire quanto tempo è stato trascorso al telefono e persino su ogni app. Sarà possibile personalizzare il limite di tempo per l'utilizzo del telefono in modo da garantire una vita sana ed equilibrata.

Inoltre, i genitori possono limitare il tempo di utilizzo dei loro figli per gestire le loro abitudini di navigazione.

4.20 Google

Toccare per configurare l'account Google e le impostazioni dei servizi.

4.21 Accesso facilitato

È possibile utilizzare Impostazioni di accesso facilitato per configurare eventuali plug-in di accesso facilitato installati sul telefono.

4.22 Sistema

Info sul telefono

Visualizza le informazioni di base del telefono, come il nome del modello, la CPU, la fotocamera, la risoluzione, ecc.

È anche possibile controllare le informazioni legali, il numero di build, lo stato e altre specifiche.

Aggiornamenti sistema

Se si desidera aggiornare il sistema, toccare **CONTROLLA AGGIORNAMENTI** (cfr. "5 Servizi supplementari del telefono > aggiornamento FOTA").

Aggiorna APP

Controlla le informazioni di aggiornamento delle app.

Lingue & inserimento

Toccare per configurare le impostazioni della lingua, la tastiera su schermo, le impostazioni di immissione vocale, la velocità del puntatore e così via.

Data e ora

Utilizzare queste impostazioni per impostare le preferenze di visualizzazione di data e ora.

Backup

Scorrere  per eseguire il backup delle impostazioni del telefono e di altri dati di applicazioni nei server Google. Se si sostituisce il telefono, le impostazioni e i dati di cui è stata creata una copia di backup verranno ripristinati nel nuovo telefono all'accesso al proprio account Google.

Opzioni sviluppatore

Per abilitare questa funzione, accedere a **Impostazioni > Sistema > Info sul telefono** e toccare 7 volte **Numero build**. Ora **Opzioni sviluppatore** è disponibile. Le opzioni sviluppatore contengono impostazioni utili per lo sviluppo di applicazioni Android.

Ripristina

Toccare per ripristinare tutte le impostazioni di rete e le preferenze dell'applicazione, con queste impostazioni non si perdono i dati.

Se viene selezionata l'opzione **Reset dei dati di fabbrica**, tutti i dati nella memoria interna del telefono verranno cancellati, si prega di eseguire un backup dei dati prima del reset.

Norme e sicurezza

Toccare per visualizzare le informazioni sul prodotto come ad esempio **Modello prodotto**, **Nome del produttore**, **Indirizzo del produttore**, **IMEI**, **riferimento CU**, **ID dichiarazione Bluetooth**, ecc.

Programma di miglioramento esperienza utente

Toccare per accedere al Programma di miglioramento esperienza utente di modo che possiamo continuare a migliorare il design dei nostri prodotti oltre che l'esperienza d'uso complessiva.

5 Servizi supplementari del telefono

Aggiornamento FOTA

Utilizzare lo strumento FOTA (Firmware Over The Air) Upgrade per aggiornare il software del telefono.

Per accedere agli aggiornamenti, dall'elenco delle app, toccare **Impostazioni > Sistema > Aggiornamento di sistema**. Prima di eseguire la ricerca degli aggiornamenti, attivare la connessione dati o Wi-Fi.

Con la Wi-Fi attivata, il sistema consente di scoprire se c'è una nuova versione firmware disponibile e in questo caso, avviare automaticamente il download. Al termine, una finestra di dialogo pop-up offrirà l'opzione di aggiornare il telefono subito o in seguito.

Se **Impostazioni > Sistema > Aggiornamento di sistema >  > Aggiorna impostazioni > Aggiorna automaticamente** è disattivata, si riceverà solo una notifica che compare nella Barra di stato.

Durante il download o l'aggiornamento FOTA, per evitare errori nell'individuazione del pacchetto di aggiornamento esatto, non cambiare la posizione della memoria predefinita.

Dopo che l'aggiornamento FOTA è stato completo, è necessario riavviare il dispositivo - verranno forniti suggerimenti per il riavvio del dispositivo.

6 Guida alla risoluzione dei problemi

Prima di rivolgersi al centro di assistenza, si consiglia di attenersi alle istruzioni seguenti per risolvere i problemi del dispositivo:

- Caricare completamente la batteria per un funzionamento ottimale.
- Eliminare i file o le applicazioni inutili dal telefono per migliorarne le prestazioni.
- Aggiornare il software del telefono tramite **Impostazioni > Sistema > Aggiornamento di sistema**.
- Resetta il telefono tramite **Impostazioni > Sistema > Resetta > Reset di dati di fabbrica**. In alternativa, tenere premuti contemporaneamente il tasto **Accensione** e il tasto **Aumento del volume** con il telefono spento. Rilasciare il tasto di alimentazione e poi il tasto del volume dopo la vibrazione, poi selezionare **Cancella dati / Ripristino dati di fabbrica > Ripristino dati di fabbrica** per effettuare il reset. Tutti i dati del telefono andranno persi permanentemente. Si consiglia vivamente di eseguire un backup completo dei dati del telefono prima dell'azzeramento.

Inoltre, si consiglia di eseguire i seguenti controlli:

Il mio telefono non si accende o si è bloccato

- Quando il telefono non può essere acceso, caricare per almeno 20 minuti per assicurarsi che sia presente il minimo livello di batteria necessario, poi accenderlo di nuovo.
- Quando il telefono si blocca durante l'animazione di accensione e non è possibile accedere all'interfaccia utente, tenere premuto il tasto **Accensione** per eseguire il ripristino. Questo annulla qualunque avvio anomalo del SO causato da applicazioni di terze parti.
- Se nessun metodo è efficace, ripristinare il telefono utilizzando i tasti **Accensione** e **Aumento del volume** contemporaneamente. Rilasciare il tasto di accensione quando il dispositivo vibra, poi selezionare **Cancella dati / Ripristino dati di fabbrica > Ripristino dati di fabbrica** per effettuare il reset.

Il telefono non risponde ai comandi per alcuni minuti

- Se il telefono non risponde, spegnerlo tenendo premuto il tasto **Accensione** fino allo spegnimento e quindi riavviarlo.
- Se il problema persiste, ripristinare il telefono.

Il cellulare si spegne da solo

- Controllare che lo schermo sia bloccato quando il telefono non è in uso e assicurarsi che il tasto **Accensione** non sia accidentalmente premuto a causa dello sblocco dello schermo.
- Controllare il livello di carica della batteria.
- Se il problema persiste, ripristinare il telefono o aggiornare il software.

Il telefono non si carica correttamente

- Assicurarsi di utilizzare il caricabatterie TCL in dotazione con il telefono.
- Verificare che la batteria non sia completamente scarica. Se la batteria è rimasta scarica per molto tempo, sono necessari circa 20 minuti perché venga visualizzato sullo schermo l'indicatore di carica della batteria.
- Assicurarsi che il caricamento avvenga in condizioni normali (tra 0 °C e 45°C).
- All'estero, assicurarsi che l'ingresso di tensione sia compatibile.

Il cellulare non si connette a una rete o viene visualizzato "Nessun servizio"

- Spostarsi fisicamente in un altro posto per vedere se il cellulare riesce a connettersi a una rete.
- Verificare la copertura di rete con il proprio operatore.
- Controllare la validità della scheda SIM con il proprio operatore.
- Ritentare la connessione in un secondo momento se la rete risulta sovraccarica.

Il telefono non si connette ad Internet

- Verificare che il servizio di accesso Internet della scheda SIM sia disponibile.
- Verificare le impostazioni di connessione ad Internet del telefono.
- Verificare di trovarsi in un luogo in cui è presente copertura di rete.
- Spostarsi o tentare la connessione in un secondo momento.

Scheda SIM non valida

- Verificare che la scheda SIM sia stata inserita correttamente.
- Verificare che il chip della scheda SIM non sia danneggiato.
- Assicurarsi che il servizio della scheda SIM sia disponibile.

Chiamata uscente impossibile

- Assicurarsi di aver composto un numero valido e di aver toccato .
- Nel caso di chiamate internazionali, verificare i prefissi internazionali e di zona.
- Verificare che il telefono sia collegato ad una rete e che questa non sia sovraccarica o non disponibile.
- Verificare presso l'operatore lo stato dell'abbonamento sottoscritto (credito, validità della scheda SIM e così via).
- Verificare di non aver impostato il blocco sulle chiamate in uscita.
- Verificare che il telefono non sia in modalità aereo.

Chiamata entrante impossibile

- Verificare che il telefono sia acceso e collegato a una rete (verificare che la rete non sia sovraccarica o non disponibile).
- Verificare presso l'operatore lo stato dell'abbonamento sottoscritto (credito, validità della scheda SIM e così via).
- Verificare di non aver impostato l'inoltro delle chiamate in arrivo.
- Verificare di non aver impostato il blocco di determinate chiamate.
- Verificare che il telefono non sia in modalità aereo.

Il nome/numero del chiamante non viene visualizzato alla ricezione di una chiamata

- Verificare presso l'operatore di aver sottoscritto tale servizio.
- Il chiamante può non consentire la visualizzazione del proprio nome o numero.

La qualità audio delle chiamate non è ottimale

- Durante le chiamate regolare il volume premendo il tasto del **Volume**.
- Verificare la potenza del segnale di rete. Spostarsi in una posizione con una potenza del segnale maggiore.
- Verificare che ricevitore, connettore e altoparlante del telefono siano puliti.

Non è possibile utilizzare alcune delle funzioni descritte nel manuale

- Verificare presso l'operatore che l'abbonamento sottoscritto includa tali servizi.

- Verificare che la funzione non richieda un accessorio TCL.

Quando si seleziona un contatto dalla rubrica, non è possibile comporre il numero

- Verificare di aver registrato correttamente il numero nei propri contatti.
- Verificare di aver selezionato il prefisso internazionale quando si effettua una chiamata verso un numero internazionale.

Non è possibile aggiungere un contatto

- Accertati che la memoria del telefono non sia piena.

Non è possibile lasciare messaggi nella casella vocale

- Contattare l'operatore di rete per controllare la disponibilità del servizio.

Impossibile accedere alla casella vocale

- Verificare che il numero della casella vocale dell'operatore sia stato inserito correttamente in "Numero segreteria".
- Se la rete è occupata, riprovare in un secondo momento.

Impossibile inviare e ricevere MMS

- Verificare che vi sia spazio nella memoria del telefono.
- Contattare l'operatore di rete per verificare la disponibilità del servizio e controllare i parametri MMS.
- Verificare presso l'operatore il numero del centro server o il profilo MMS.
- Il centro server potrebbe essere sovraccarico. Riprovare in un secondo momento.

Blocco del PIN della scheda SIM

- Contattare l'operatore di rete per ottenere il codice PUK (Personal Unblocking Key, codice di sblocco personale).

Impossibile collegare il cellulare con il PC

- Verificare che la porta USB non sia danneggiata. Se la porta USB non funziona, provare a utilizzarne un'altra.
- Accertarsi che i driver USB siano installati correttamente.

- Se si utilizza un computer Windows, verificare che supporti la modalità MTP. Se si utilizza un Mac, assicurarsi di installare Android File Transfer disponibile all'indirizzo www.android.com/filetransfer/.

Impossibile scaricare nuovi file

- Verificare che vi sia spazio sufficiente nella memoria del telefono per effettuare il download.
- Selezionare la scheda microSD per l'archiviazione dei file scaricati.
- Verificare presso l'operatore lo stato dell'abbonamento sottoscritto.

Il telefono non viene rilevato dagli altri tramite Bluetooth

- Verificare che il Bluetooth sia attivo e che il telefono sia visibile agli altri utenti.
- Assicurarsi che i due telefoni si trovino all'interno del raggio di rilevamento del Bluetooth.

La batteria si scarica troppo rapidamente

- Assicurarsi di effettuare la carica completa della batteria (almeno 120 minuti).
- Dopo una carica parziale, l'indicatore di livello di batteria potrebbe non fornire un'indicazione precisa. Attendere almeno 20 minuti dopo aver scollegato il caricabatterie per ottenere un'indicazione accurata.
- Regolare la luminosità dello schermo in modo appropriato.
- Prolungare il più possibile l'intervallo di controllo automatico delle e-mail.
- Aggiornare manualmente su richiesta le informazioni relative a notizie e meteo o prolungare il più possibile il relativo intervallo di controllo automatico.
- Chiudere le applicazioni eseguite in background se non vengono utilizzate per un periodo di tempo esteso.
- Scollegare Bluetooth, Wi-Fi o GPS se non vengono utilizzati.

La temperatura del telefono aumenta a seguito di chiamate di lunga durata, utilizzo di giochi, navigazione in Internet o esecuzione di altre applicazioni complesse.

- Tale fenomeno è una normale conseguenza del processo di elaborazione di una notevole quantità di dati da parte della CPU. Terminando le azioni di cui sopra, il telefono ritorna alla sua normale temperatura.

In seguito al ripristino dei dati di fabbrica, non è possibile utilizzare il telefono senza inserire le credenziali dell'account Google

- In seguito al ripristino, è necessario inserire le credenziali originali dell'account Google utilizzate sul telefono.
- Se non si ricordano le credenziali dell'account Google, completare le relative procedure di recupero.
- Se non è ancora possibile accedere al telefono, rivolgersi a un centro di assistenza autorizzato. Tuttavia, è bene ricordare che tale caso non è coperto dalla garanzia.

Ho dimenticato alcune password/codici/chiami sul telefono

- Eseguire un ripristino dei dati di fabbrica.
- Se non è ancora possibile accedere al telefono, rivolgersi a un centro di assistenza autorizzato. Tuttavia, è bene ricordare che tale caso non è coperto dalla garanzia.

Come faccio a eseguire il backup dei miei dati presenti sul dispositivo

- Andare su **Impostazioni > Sistema > Backup** (cfr. "4.22 Sistema > Backup")
- Sarà inoltre possibile eseguire il backup dei dati su un altro telefono tramite l'app **Cambia telefono**. Scorrere verso l'alto, nella schermata home, fino a trovare la barra di ricerca, poi accedere a **Cambia telefono**, quindi trasferire i dati seguendo le istruzioni di qui seguito.

7 Specifiche tecniche

Piattaforma:

- MT6762V/WB (MT6762V/compatibile CB)

Sistema operativo:

- Android 12

Memoria:

- 32GB ROM + 3GB RAM⁽¹⁾

Dimensioni (lunghezza x larghezza x profondità):

- 165,2 x 75,5 x 8,9 mm

Peso:

- 190 g

Display:

- Touch screen da 6.52" con 720 x 1600 HD+ (in-cell)

Rete:

- GSM 850/900/1800/1900
- UMTS B1/2/5/8
- LTE B1/3/5/7/8/20/28/38/40/41 (2496-2690MHz)

GPS:

- BDS/GPS/Glonass/Galileo, con A-GPS

Connettività:

- Bluetooth 5.0
- Wi-Fi 802.11 b/g/n, 2.4GHz
- Presa audio da 3,5 mm
- Tipo-C

⁽¹⁾ A seconda del dispositivo acquistato.

Fotocamera:

- Fotocamera posteriore: 13MP+2MP(D)+2MP(M)
- Fotocamera anteriore: 5MP

Formati supportati Audio & Video:

- AAC, AMR, AWB, MP3, AAC+, Vorbis, FLAC, APE, eAAC+, riproduzione PCM
- 1080P @ 30fps, H.263, H.264 AVC, H.265 HEVC, VP8, VP9, MPEG-4

Batteria ⁽¹⁾:

- Capacità: 5000 mAh

Slot di espansione:

- Scheda di memoria microSD™
(Disponibilità di schede microSD fino a 512GB)

Sensori:

- Sensore-G
- Sensore luce
- Sensore di prossimità
- E-Compass

Nota: le specifiche possono essere soggette a cambiamenti senza preavviso.

⁽¹⁾ La batteria originale è stata sottoposta a rigorosi test sulla sicurezza per soddisfare gli standard di qualificazione, l'uso di batterie non originali può essere pericoloso.

8 Accessori

Accessori standard

- Caricatore
- Cavo USB
- Pin scheda SIM
- Pellicola LCD
- Guida di avvio rapido
- Documentazione informativa sulla sicurezza del prodotto



- Gli accessori possono variare in base al paese.
- Utilizzare soltanto le batterie, i caricatori e gli accessori di TCL in dotazione insieme al dispositivo.

9 Licenze



Il logo microSD è un marchio registrato.



Licenza e certificazione Bluetooth SIG, Inc. **TCL 6102H/6102K** ID
Dichiarazione Bluetooth ID D048576



Certificazione Wi-Fi Alliance

10 Esenzione da responsabilità

Le eventuali discordanze fra le istruzioni del manuale e il funzionamento del cellulare dipendono dalla versione software del cellulare o dai servizi specifici dell'operatore.

TCL Communication Ltd. non potrà essere ritenuta responsabile per tali discordanze, se esistenti, né per le potenziali conseguenze, che saranno esclusivamente di responsabilità dell'operatore.