



Istruzioni per l'uso
Instructions for use
Instrucciones de uso
Instruções de utilização
Οδηγίες χρήσης
Használati utasítás
Navodila za uporabo
Udhëzime për përdorimin

TOSTIERA

IT	TOSTIERA	pagina	1
EN	TOASTER/GRILL	page	8
ES	TOSTADORA/GRILL	página	15
PT	TOSTADEIRA	página	22
EL	ΤΟΣΤΙΕΡΑ/GRILL	σελίδα	29
HU	KENYÉRPÍRÍTÓ/GRILL	36. oldal	
SL	OPEKAČ KRUHA/ŽAR	stran	43
SQ	THEKËSE/SKARË	faqe	50

IMETEC

MI003403
1.10419

www.imetec.com

Tenacta Group S.p.A. Via Piemonte 5/11 24052 Azzano S. Paolo (BG) ITALY

TYPE N6701

IMETEC



[A]

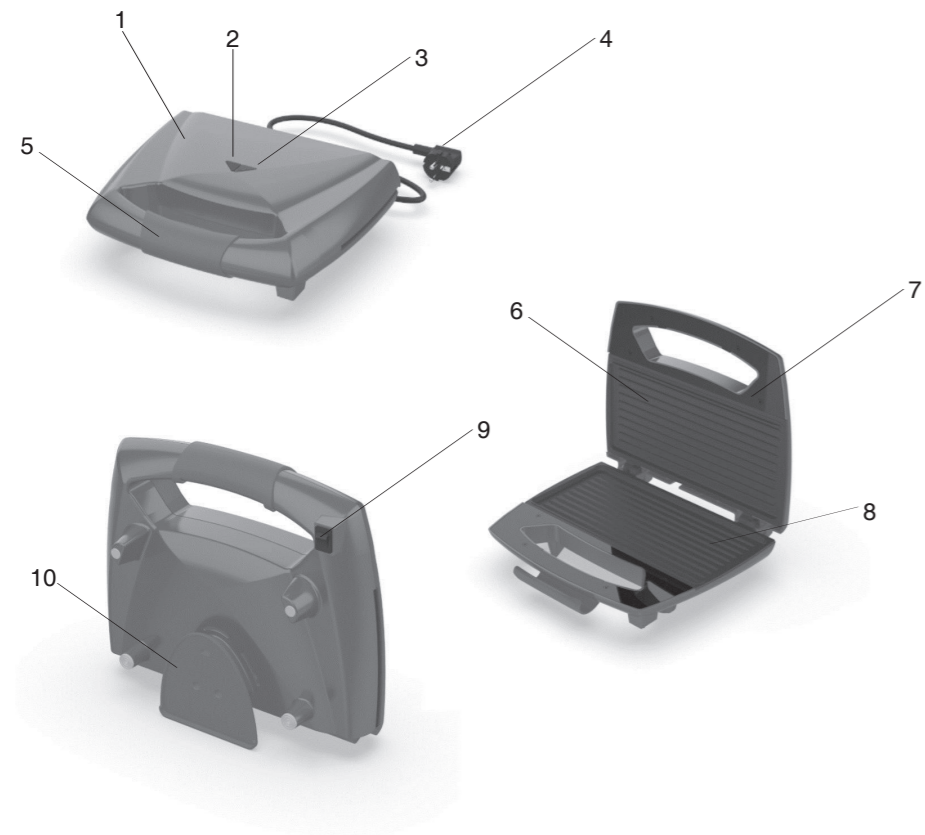

[B]

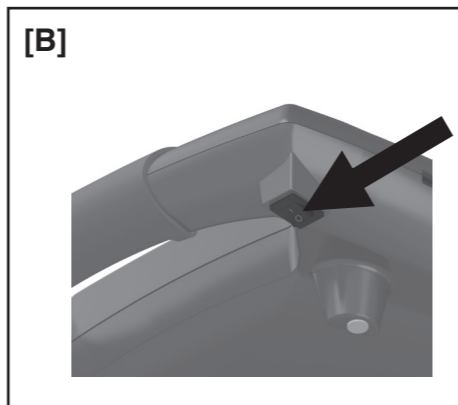

[C]



[D]

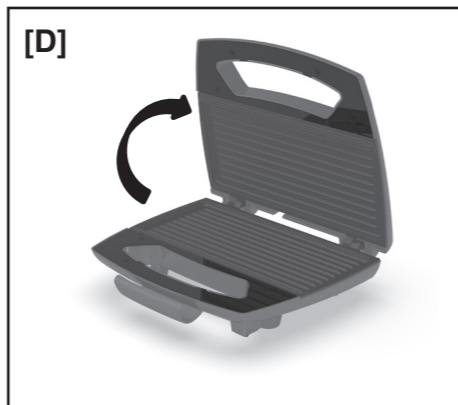

DATI TECNICI / TECHNICAL DATA / DATOS TÉCNICOS / DADOS TÉCNICOS / TEXNIKA STOIXEIA / MŰSZAKI ADATOK / TEHNIČNI PODATKI / TĚ DHĚNAT TEKNIKE

IMETEC

TYPE N6701
220-240 V 50 Hz 800W

TENACTA GROUP S.p.A.
VIA PIEMONTE 5
IT - 24052 AZZANO S. P.
www.imetec.com



INTRODUZIONE

IT

Gentile cliente, La ringraziamo per aver scelto il nostro prodotto. Siamo sicuri che Lei apprezzerà la sua qualità e affidabilità in quanto progettato e prodotto mettendo in primo piano la soddisfazione del cliente. Le presenti istruzioni per l'uso sono conformi alla norma europea EN 82079.



ATTENZIONE! Istruzioni e avvertenze per un uso sicuro dell'apparecchio.

Prima di utilizzare questo apparecchio, leggere attentamente le istruzioni per l'uso e in particolare note, avvertenze e istruzioni sulla sicurezza, attenendosi a esse. Conservare il presente manuale insieme alla relativa guida illustrativa, a scopo di consultazione futura. In caso di cessione dell'apparecchio a terzi, consegnare anche l'intera documentazione.

ⓘ NOTA: se nella lettura di questo manuale alcune parti risultassero di difficile comprensione o se sorgessero dubbi contattare l'azienda all'indirizzo indicato in ultima pagina prima di utilizzare l'apparecchio.

ⓘ NOTA: gli ipovedenti possono consultare la versione digitale di queste istruzioni per l'uso sul sito www.tenactagroup.com

INDICE

Introduzione	pag. 1	Montaggio	pag. 5
Avvertenze sulla sicurezza	pag. 1	Utilizzo	pag. 5
Legenda simboli	pag. 4	Pulizia e manutenzione	pag. 6
Descrizione dell'apparecchio e degli accessori	pag. 4	Problemi e soluzioni	pag. 6
Contatto con gli alimenti	pag. 4	Smaltimento	pag. 6
Pulizia al primo utilizzo	pag. 5	Assistenza e garanzia	pag. 7
Funzionamento	pag. 5	Guida illustrativa	I-II
		Dati tecnici	II

AVVERTENZE SULLA SICUREZZA

- Dopo aver rimosso l'apparecchio dalla confezione, assicurarsi che sia integro e completo come mostrato nella guida illustrativa e privo di danni visibili. In caso di dubbio, non utilizzare l'apparecchio e rivolgersi al servizio di assistenza autorizzato.



ATTENZIONE! Rimuovere dall'apparecchio eventuali materiali di comunicazione quali etichette, cartellini ecc. prima dell'utilizzo.



ATTENZIONE! Rischio di soffocamento.

I bambini non devono giocare con la confezione. Tenere il sacchetto di plastica lontano dalla portata dei bambini.

- Questo apparecchio deve essere utilizzato unicamente allo scopo per cui è stato progettato, ovvero come griglia a contatto per uso domestico. Qualsiasi altro utilizzo è considerato non conforme all'uso previsto e pertanto pericoloso.



ATTENZIONE! L'uso improprio dell'apparecchio può causare lesioni.

- Prima di collegare l'apparecchio alla rete elettrica, controllare che la tensione e la frequenza riportati sui dati tecnici dell'apparecchio corrispondano a quelli della rete di alimentazione disponibile. I dati tecnici si trovano sull'apparecchio e sull'alimentatore se presente (vedi guida illustrativa).
- L'apparecchio può essere utilizzato da bambini di età non inferiore a 8 anni e da persone con ridotte capacità fisiche, sensoriali o mentali, o prive di esperienza o della necessaria conoscenza, purché sotto sorveglianza oppure dopo che le stesse abbiano ricevuto istruzioni relative all'uso sicuro dell'apparecchio e alla comprensione dei pericoli ad esso inerenti. I bambini non devono giocare con l'apparecchio. La pulizia e la manutenzione destinata ad essere effettuata dall'utilizzatore non deve essere effettuata da bambini senza sorveglianza.





ATTENZIONE! Tenere l'apparecchio e il cavo di alimentazione fuori dalla portata dei bambini di età inferiore agli 8 anni.







- ⊗ NON utilizzare l'apparecchio con mani bagnate o piedi umidi o nudi.
- ⊗ NON tirare il cavo di alimentazione o l'apparecchio stesso per staccare la spina dalla presa di corrente.
- ⊗ NON tirare o sollevare l'apparecchio per il cavo di alimentazione.
- ⊗ NON lasciar ricadere il cavo di alimentazione dalla superficie di appoggio. Se tirato per il cavo l'apparecchio potrebbe cadere e causare lesioni o scottature.
- ⊗ NON esporre l'apparecchio all'umidità o all'influsso di agenti

- atmosferici (pioggia, sole, ecc.) o temperature estreme.
- L'apparecchio non è destinato all'utilizzo all'esterno.
 - Sorvegliare l'apparecchio durante il funzionamento.
 - Disinserire sempre la spina dall'alimentazione elettrica prima della pulizia o manutenzione e in caso di non utilizzo dell'apparecchio.
 - In caso di guasto o di cattivo funzionamento dell'apparecchio, spegnerlo e non manometterlo. Per l'eventuale riparazione rivolgersi solamente ad un centro di assistenza tecnica autorizzato.
 - Se il cavo di alimentazione è danneggiato, esso deve essere sostituito da un centro di assistenza tecnica autorizzato, in modo da prevenire ogni rischio.
 - La sicurezza elettrica di questo apparecchio è assicurata soltanto quando lo stesso è correttamente collegato ad un efficace impianto di messa a terra come previsto dalle vigenti norme di sicurezza elettrica. È necessario verificare questo fondamentale requisito di sicurezza prima di collegare l'apparecchio alla rete di alimentazione. In caso di dubbio richiedere un controllo accurato dell'impianto da parte di un tecnico competente.
 - Questo apparecchio non deve venire a contatto con acqua, altri liquidi, spray o vapori. Per le attività di pulizia e manutenzione fare riferimento esclusivamente all'apposito paragrafo di questo manuale.
 - ⊗ NON usare l'apparecchio vicino al lavandino o al lavello pieno d'acqua. Durante l'uso l'apparecchio deve essere posto in modo che non possa cadere nel lavandino.
 - ⊗ NON lasciare questo apparecchio a contatto con materiali e superfici facilmente infiammabili o che si potrebbero danneggiare col calore.
 - Questo apparecchio deve essere collocato su una superficie piana e stabile.
 - Per le caratteristiche dell'apparecchio, fare riferimento alla confezione esterna.
 - Utilizzare unicamente con gli accessori forniti che costituiscono parte integrante dell'apparecchio.
 - Questo apparecchio non è destinato a essere fatto funzionare per mezzo di un temporizzatore esterno o con un sistema di comando a distanza separato o sistemi simili.
 - ⊗ NON utilizzare in prossimità del piano cottura della cucina. Il cavo

non deve venire a contatto con superfici calde, incandescenti, fiamme libere, pentole ed altri utensili.

-  Il pane può bruciare. Questo apparecchio NON deve quindi essere utilizzato sotto o accanto a materiali combustibili, come le tende.
-  NON lasciare i cibi a contatto con l'apparecchio per un periodo superiore al tempo di preparazione necessario.
-  NON utilizzare prolunghes o adattatori.

LEGENDA SIMBOLI

	Attenzione/Pericolo		Divieto
	Attenzione! Superficie che scotta		Posizione ON
	Posizione OFF		Spia di rete
	Spia di pronta all'uso		

DESCRIZIONE DELL'APPARECCHIO E DEGLI ACCESSORI

Guardare la Figura [A] nella sezione delle illustrazioni per controllare il contenuto della confezione. Tutte le figure si trovano nelle pagine interne.

Per le caratteristiche dell'apparecchio, fare riferimento alla confezione esterna.

- | | |
|-------------------------------------|----------------------|
| 1. Coperchio | 6. Piastra superiore |
| 2. Spia di rete | 7. Maniglia |
| 3. Spia di pronta all'uso | 8. Piastra inferiore |
| 4. Spina elettrica | 9. Interruttore O/I |
| 5. Gancio di chiusura delle piastre | 10. Dati tecnici |

CONTATTO CON GLI ALIMENTI

Per un utilizzo sicuro dell'apparecchio è necessario attenersi alle indicazioni di questa tabella che riporta:

- le parti dell'apparecchio destinate al contatto con gli alimenti.
- gli alimenti che possono essere utilizzati con questo apparecchio.
- il tempo massimo per il quale gli alimenti possono rimanere in contatto con le parti dell'apparecchio destinate a tale scopo.
- la temperatura massima consentita degli alimenti utilizzati.

ELENCO PARTI A CONTATTO	ALIMENTI	TEMPO MASSIMO	TEMPERATURA MASSIMA
6. Piastra superiore	Tutti	20 minuti	180°C
8. Piastra inferiore			

PULIZIA AL PRIMO UTILIZZO

Disimballare l'apparecchio e rimuovere eventuali inserti o etichette adesive dal prodotto.



ATTENZIONE! Lavare le parti destinate al contatto con gli alimenti prima dell'utilizzo.

- Lavare la piastra inferiore e la piastra superiore con una spugna umida e ben strizzata.
- Asciugare con un panno asciutto

FUNZIONAMENTO

L'apparecchio è dotato delle seguenti funzioni:

FUNZIONE	
Spia di rete rossa	Se è accesa vuol dire che la piastra è collegata alla rete di alimentazione e si sta scaldando
Spia di pronta all'uso verde	Se è accesa vuol dire che la piastra ha raggiunto la temperatura ed è possibile inserire l'alimento
Tasto O/I	Se il tasto è nella posizione "O" l'apparecchio è nella funzione OFF spento. Se il tasto è nella posizione "I" l'apparecchio è nella funzione ON acceso.

MONTAGGIO

- Srotolare completamente il cavo di alimentazione prima dell'utilizzo.
- Al primo utilizzo la tostiera potrebbe emettere un po' di fumo e di odore dovuto ad eventuali residui di produzione. Attendere qualche minuto prima di inserire gli alimenti.
- Inserire la spina elettrica nella presa di corrente.
- Posizionare l'interruttore nella posizione ON [Fig. B].
- La spia di rete si accende.

UTILIZZO



ATTENZIONE! Questo apparecchio non deve essere utilizzato se è stato fatto cadere o se vi sono segni di danni visibili.



ATTENZIONE! Rischio di ustione. NON toccare le parti metalliche durante il funzionamento e fino al completo raffreddamento dell'apparecchio.



ATTENZIONE! Il pane può bruciare e produrre fiamme e/o fumo. NON spegnere con acqua. Scollegare l'apparecchio e utilizzare uno straccio umido per soffocare eventuali fiamme.



ATTENZIONE! Rischio di scottatura. NON spostare l'apparecchio mentre è in funzione.

- Attendere che la spia di pronto all'uso verde sia accesa.
- Togliere il gancio di chiusura delle piastre [Fig. C].
- Aprire il coperchio sollevandolo dalla maniglia [Fig. D].
- Posizionare gli alimenti sulla piastra inferiore e chiudere il coperchio.
- A fine cottura aprire il coperchio, togliere gli alimenti servendosi di una pinza facendo attenzione a non graffiare le piastre.
- Posizionare l'interruttore nella posizione OFF.

PULIZIA E MANUTENZIONE



ATTENZIONE! Disinserire sempre la spina dalla presa di corrente prima della pulizia o manutenzione.



ATTENZIONE! Rischio di incendio. Lasciar raffreddare completamente l'apparecchio prima di riporlo.

- Lavare la piastra inferiore e la piastra superiore con una spugna umida e ben strizzata.
- Pulire l'esterno della tostiera con una spugna umida e ben strizzata.
- Asciugare con un panno asciutto.
-  **NON** utilizzare spugnette abrasive o utensili appuntiti per non rovinare il rivestimento antiaderente.

PROBLEMI E SOLUZIONI

Se si verifica uno dei problemi indicati, adottare la soluzione proposta:

PROBLEMA	SOLUZIONE
L'apparecchio non si accende.	Controllare che la spina sia collegata all'alimentazione di rete.
	Verificare che l'interruttore O/I sia nella posizione ON.

SMALTIMENTO



L'imballaggio del prodotto è composto da materiali riciclabili. Smaltirlo in conformità alla normativa di tutela ambientale.



Ai sensi della direttiva 2012/19/UE sui rifiuti di apparecchiature elettriche ed elettroniche (RAEE) il simbolo del cassonetto barrato riportato sull'apparecchiatura o sulla sua confezione indica che il prodotto alla fine della propria vita utile deve essere raccolto separatamente dagli altri rifiuti.

L'utente dovrà, pertanto, conferire l'apparecchiatura giunta a fine vita agli idonei centri di raccolta differenziata dei rifiuti elettrici ed elettronici. In alternativa alla gestione autonoma è possibile consegnare l'apparecchiatura che si desidera smaltire al rivenditore, al momento dell'acquisto di una nuova apparecchiatura di tipo equivalente. Presso i rivenditori di prodotti elettronici con superficie di vendita di almeno 400 m² è

inoltre possibile consegnare gratuitamente, senza obbligo di acquisto, i prodotti elettronici da smaltire con dimensioni inferiori a 25 cm. L'adeguata raccolta differenziata per l'avvio successivo dell'apparecchiatura dismessa al riciclaggio, al trattamento e allo smaltimento compatibile con il rispetto dell'ambiente contribuisce ad evitare possibili effetti negativi sull'ambiente e sulla salute e favorisce il reimpiego e/o riciclo dei materiali di cui è composta l'apparecchiatura.

ASSISTENZA E GARANZIA

L'apparecchio è garantito per un periodo di due anni dalla data di consegna. Fa fede la data riportata sullo scontrino/fattura (purché chiaramente leggibile), a meno che l'acquirente non provi che la consegna è successiva.

In caso di difetto del prodotto preesistente alla data di consegna, viene garantita la riparazione o la sostituzione senza spese dell'apparecchio, salvo che uno dei due rimedi risulti sproporzionato rispetto all'altro. L'acquirente ha l'onere di denunciare a un Centro Assistenza autorizzato il difetto di conformità entro due mesi dalla scoperta del difetto stesso. Non sono coperte dalla garanzia tutte le parti che dovessero risultare difettose a causa di:

- a. danni da trasporto o da cadute accidentali,
- b. errata installazione o inadeguatezza impianto elettrico,
- c. riparazioni o modifiche operate da personale non autorizzato,
- d. mancata o non corretta manutenzione e pulizia,
- e. prodotto e/o parti di prodotto soggette a usura e/o consumabili, inclusa la riduzione del tempo di utilizzo delle batterie dovuta all'uso o al tempo se presenti,
- f. mancata osservanza delle istruzioni per il funzionamento dell'apparecchio, negligenza o trascuratezza nell'uso,
- g. introduzione o uso di alimenti esclusi dalle istruzioni (duri, caldi, secchi, ecc.),
- h. utilizzo di alimenti in quantitativi eccedenti quanto specificato,
- i. superamento dei tempi di utilizzo previsti,
- j. ingresso accidentale di liquidi nel corpo motore dovuto ad uso improprio,
- k. cavo di alimentazione attorcigliato o piegato per incuria.

L'elenco di cui sopra è a titolo meramente esemplificativo e non esaustivo, in quanto la presente garanzia è comunque esclusa per tutte quelle circostanze che non possono farsi risalire a difetti di fabbricazione dell'apparecchio.

La garanzia è inoltre esclusa in tutti i casi di uso improprio dell'apparecchio ed in caso di uso professionale.

Si declina ogni responsabilità per eventuali danni che possano direttamente o indirettamente derivare a persone, cose ed animali domestici in conseguenza della mancata osservanza di tutte le prescrizioni indicate nell'apposito "Libretto Istruzioni ed avvertenze" in tema di installazione, uso e manutenzione dell'apparecchio.

Sono fatte salve le azioni contrattuali di garanzia nei confronti del venditore.

Modalità di assistenza

La riparazione dell'apparecchio deve essere effettuata presso un Centro Assistenza autorizzato. L'apparecchio difettoso, se in garanzia, dovrà pervenire al Centro Assistenza unitamente ad un documento fiscale che ne attesti la data di vendita o di consegna.



INTRODUCTION

Dear customer, thank you for choosing our product. We feel certain you will appreciate its quality and reliability as it was designed and manufactured with customer satisfaction in mind. These instructions for use are compliant with the European Standard EN 82079.



WARNING! Instructions and warnings for safe use.

Before using this appliance, carefully read the instructions for use and in particular the safety notes and warnings, which must be complied with. Keep this manual together with its illustrative guide for future consultation. Should you transfer the appliance to another user, make sure you hand over this documentation as well.

NOTE: should any part of this manual be difficult to understand or any doubt arise, contact the company at the address indicated on the last page before using the appliance.

NOTE: persons with impaired vision may consult these instructions for use in digital format at the website www.tenactagroup.com

INDEX

Introduction	pag. 8	Use	pag. 12
Safety notes	pag. 8	Cleaning and maintenance	pag. 13
Key to the symbols	pag. 11	Troubleshooting	pag. 13
Description of appliance and accessories	pag. 11	Disposal	pag. 13
Contact with food	pag. 11	Support and warranty	pag. 14
Cleaning before first use	pag. 12	Illustrative guide	I-II
Usage	pag. 12	Technical data	II
Assembly	pag. 12		

SAFETY NOTES

- After unpacking, make sure the appliance is intact, complete with all its parts as shown in the illustrative guide and with no sign of damage. If in any doubt, do not use the appliance and contact an authorised service centre.



WARNING! Remove any communication material such as labels, tags etc. from the appliance before use.



CAUTION! Risk of suffocation.

Children shall not play with the packaging. Keep the plastic bag out of the reach of children.

- This appliance must be used only for the purpose for which it was designed, namely as a contact grill for home use. Any other use is considered not compliant and therefore dangerous.



WARNING! Any misuse of the appliance may lead to injuries.

- Before connecting the appliance to the mains supply, make sure that the voltage and frequency indicated on the technical data of the appliance correspond to those of the mains supply. The rating is on the appliance or on the power supply unit, if any (see illustrative guide).
- This appliance can be used by children aged from 8 years and above and persons with reduced physical, sensory or mental capabilities or lack of experience and knowledge if they have been given supervision or instruction concerning use of the appliance in a safe way and understand the hazards involved. Children shall not play with the appliance. Cleaning and user maintenance shall not be made by children without supervision.



WARNING! Keep the appliance and its cord out of reach of children less than 8 years.







- ⊗ DO NOT use the appliance with wet hands, damp feet or barefoot.
- ⊗ DO NOT pull the supply cord or the appliance itself to remove the plug from the socket.
- ⊗ DO NOT pull or lift the appliance by the supply cord.
- ⊗ DO NOT allow the supply cord to hang over the edge of the support surface. If pulled by the cord the appliance may fall and cause injuries or burns.
- ⊗ DO NOT expose the appliance to humidity, to the effects of weather (rain, sun, etc.) or to extreme temperatures.
- The appliance is not to be used outdoors.
- ⊗ DO NOT leave the appliance unattended while in operation.
- Always disconnect the appliance from the mains supply before

cleaning or performing maintenance and when the appliance is not in use.

EN

- If the appliance is faulty or malfunctions, switch it off and do not tamper with it. Contact an authorised technical service centre for any repairs.
- If the supply cord is damaged it must be replaced by an authorised technical service centre, so as to prevent all risks.
- The electrical safety of this appliance is only guaranteed when it is connected correctly to an effective earthing system as required by applicable electrical safety standards. This important safety requirement must be verified before connecting the appliance to the mains supply. If in doubt request a thorough check of the system by a qualified technician.
- This appliance shall not come into contact with water, other liquids, spray, steam. For any cleaning and maintenance operation refer to the instructions in the relevant chapter.
- ⊗ DO NOT use this appliance near a washbasin or a sink filled with water. During use the appliance must be placed in such a way that it cannot fall in the washbasin or the sink.
- ⊗ DO NOT leave this appliance in contact with or near materials and surfaces that are easily flammable or can be damaged by heat.
- This appliance must be placed on a flat, stable surface.
- See the external packaging for the characteristics of the appliance.
- Use the appliance only with the supplied accessories that are an essential part of the appliance.
- This appliance is not intended to be operated by means of an external timer or separate remote-control system or any other similar system.
- ⊗ DO NOT use near a hob. The supply cord shall not come into contact with hot, incandescent surfaces, open flames, pots and other utensils.
- ⊗ The bread may burn, therefore DO NOT use this appliance near or below combustible material, such as curtains.
- ⊗ DO NOT leave food in contact with the appliance for any longer than is necessary for preparation.
- ⊗ DO NOT use extension cords or adaptors.

KEY TO THE SYMBOLS

	<i>Caution/Warning/Danger</i>		<i>Prohibition</i>
	<i>Warning! Hot surface</i>		<i>ON position</i>
	<i>OFF position</i>		<i>Mains LED</i>
	<i>Ready-for-use LED</i>		

EN

DESCRIPTION OF APPLIANCE AND ACCESSORIES

Refer to Figure [A] in the Illustrative Guide to check the contents of the pack. All the figures can be found on the inside pages of the cover.

See the external packaging for the characteristics of the appliance.

- | | |
|-----------------------|--------------------|
| 1. Lid | 6. Upper plate |
| 2. Mains LED | 7. Handle |
| 3. Ready-for-use LED | 8. Lower plate |
| 4. Plug | 9. O/I switch |
| 5. Plate closure hook | 10. Technical data |

CONTACT WITH FOOD

To ensure safe use of the device, respect the indications in this table which shows:

- the parts of the device that will come into contact with food.
- the foodstuffs that can be used with this device.
- the maximum time that food may remain in contact with the parts of the device designed for that purpose.
- the maximum permitted temperature of the food used.

LIST OF PARTS IN CONTACT WITH FOOD	FOODSTUFFS	MAXIMUM TIME	MAXIMUM TEMPERATURE
6. Upper plate	All	20 minutes	180°C
8. Lower plate			

CLEANING BEFORE FIRST USE

Unpack the appliance and remove any inserts or adhesive labels from the product.

EN



WARNING! Before use, wash all parts which will come into contact with food.

- Wash the bottom and top plates with a damp and well-wrung sponge.
- Dry with a dry cloth

USAGE

The appliance has the following functions:

FUNCTION	
Red mains LED	If it is ON, it means that the plate is connected to the mains and is heating
Green ready-for-use LED	If it is ON, it means that the plate has reached the temperature and it is now possible to insert food
O/I button	If the button is in position "O", the appliance is switched OFF. If the button is in position "I", the appliance is switched ON.

ASSEMBLY

- Completely unwind the power cable before use.
- When used for the first time, the toaster may emit a little smoke and odour caused by possible manufacturing residues. Wait for a few minutes before inserting the food.
- Connect the power plug to the mains socket.
- Place the switch in the ON position [Fig. B].
- The mains LED turns ON.

USE



WARNING! This appliance is not to be used if it has been dropped or if there are visible signs of damage.



WARNING! Risk of burn. DO NOT touch the metallic parts during operation and until the appliance is completely cooled down.



WARNING! The bread may burn and produce flames and / or smoke. DO NOT use water to extinguish. Disconnect the appliance and use a damp cloth to put out any flames.



WARNING! Risk of burns. DO NOT move the appliance while it is in operation.

- Wait until the green ready to use light is ON.
- Remove the plate closure hook [Fig. C].
- Open the cover by lifting it with the handle [Fig. D].
- Place the food on the bottom plate and close the cover.
- When cooked, open the cover and remove the food using tongs, taking care not to scratch the plates.
- Place the switch in the OFF position.

CLEANING AND MAINTENANCE



WARNING! Always disconnect the appliance from the socket before cleaning or performing maintenance.



WARNING! Risk of fire. Wait for the appliance to cool completely before storing it.

- Wash the bottom and top plates with a damp and well-wrung sponge.
- Wipe the exterior of the toaster/grill with a damp but thoroughly squeezed sponge.
- Dry with a dry cloth.
-  DO NOT use abrasive sponges or sharp tools to avoid damaging the non-stick coating.

TROUBLESHOOTING

Should one of the following problems occur, implement the proposed solution:

PROBLEM	SOLUTION
The appliance will not switch on.	Check that the plug is connected to the mains supply.
	Check that the O/I switch is in the ON position.

DISPOSAL



The packaging of the appliance is made of recyclable materials. Dispose of the packaging in accordance with the environmental protection regulations.

Pursuant to Directive 2012/19/EU on waste electrical and electronic equipment (WEEE), the crossed bin symbol on the appliance or its packaging indicates that the appliance must be disposed of separately from other waste at the end of its useful life.



The user must therefore take the appliance to an appropriate recycling centre for electrical and electronic equipment. Alternatively, instead of handling the disposal, the user can hand over the appliance to the retailer when a new, equivalent one is purchased. The user can hand over electronic products measuring less than 25 cm to retailers of electronic products having a sales area of at least 400 m² free of charge and with no obligation to buy. Appropriate separate collection for the subsequent procedure for the decommissioned appliance for recycling, which includes treatment and environmentally

friendly disposal helps prevent adverse effects on the environment and health and promotes reusing and/or recycling materials that the appliance consists of.

EN

SUPPORT AND WARRANTY

The appliance is guaranteed for a period of two years from the date of delivery. The warranty period starts from the date indicated on the receipt/invoice (if clearly legible), unless the purchaser can demonstrate that it was delivered at a later date.

In the case of a product defect that existed prior to the delivery date, its repair or replacement is guaranteed without any cost, unless one of the two remedies is disproportionate with respect to the other. The purchaser is required to report the lack of conformity to an authorised Service Centre within two months of the discovery of the defect.

The warranty does not cover all the parts that are defective as a result of the following:

- a. damage from transport or accidental drops,
- b. incorrect installation or inadequate electrical system,
- c. repairs or alterations performed by unauthorised personnel,
- d. insufficient or improper maintenance and cleaning,
- e. products and/or product parts subject to wear and/or consumables, including the reduced operating time of the batteries (if installed) due to usage or age,
- f. non-observance of the operating instructions for the appliance, negligent or careless usage,
- g. filling the appliance or using the appliance with foodstuffs that are expressly prohibited in the instructions (hard, hot, dry foods etc.),
- h. use with larger quantities of foodstuffs than indicated,
- i. usage exceeding the indicated time limits,
- j. accidental infiltration of liquids into the motor base caused by improper use,
- k. a twisted or excessively bent power cable due to negligence.

The above list is provided as a mere example, and is not complete, as this warranty does not apply to any of the circumstances that cannot be connected to appliance manufacturing defects.

The warranty is also excluded in the case of improper use of the appliance and in case of professional use.

The manufacturer declines all liability for any damage that can be caused directly or indirectly to people, property or pets as a result of the failure to observe all the instructions indicated in the "Instructions and warnings booklet" regarding appliance installation, use and maintenance.

This does not apply to the seller's contractual warranty actions.

Service mode

The appliance may only be repaired by an authorised service centre. If under warranty, the defective appliance must be sent to the Service Centre together with proof of purchase that indicates the date of purchase or delivery.

INTRODUCCIÓN

Estimado cliente, le agradecemos que haya elegido nuestro producto. Estamos convencidos de que valorará su calidad y fiabilidad ya que ha sido diseñado y fabricado teniendo como prioridad la satisfacción del cliente. Este manual de instrucciones se ajusta a la norma europea EN 82079.



¡ADVERTENCIA! Instrucciones y advertencias para un uso seguro del aparato.

Antes de utilizar este aparato, lea atentamente las instrucciones de uso, especialmente las observaciones y advertencias de seguridad, que se deben respetar. Guarde este manual junto con su guía ilustrativa para consultas futuras. Si el aparato se cediera a otro usuario, asegúrese de entregarlo también junto con esta documentación.

ⓘ NOTA: en caso de que alguna parte de este manual sea difícil de entender o surja alguna duda, póngase en contacto con la empresa a través de la dirección indicada en la última página antes de utilizar el aparato.

ⓘ NOTA: las personas con visión reducida pueden consultar la versión digital de estas instrucciones de uso en el sitio www.tenactagroup.com

ÍNDICE

Introducción	página 15	Uso	página 19
Advertencias de seguridad	página 15	Limpieza y mantenimiento	página 20
Leyenda de los símbolos	página 18	Problemas y soluciones	página 20
Descripción del aparato y de los accesorios	página 18	Eliminación	página 20
Contacto con los alimentos	página 18	Asistencia y garantía	página 21
Limpieza antes del primer uso	página 19	Guía ilustrativa	I-II
Uso	página 19	Datos técnicos	II
Montaje	página 19		

ADVERTENCIAS DE SEGURIDAD

- Al retirar el aparato de su envoltorio, asegúrese de que esté entero y completo, tal como se muestra en la guía ilustrativa y que no presenta ningún daño visible. Si tiene dudas, no utilice el aparato y póngase en contacto con el servicio de asistencia autorizado.



¡ADVERTENCIA! Retire del aparato los posibles materiales informativos, como etiquetas, etc., antes de usarlo.



¡PRECAUCIÓN! Riesgo de asfixia.

No deje que los niños jueguen con el embalaje. Mantenga la bolsa de plástico fuera del alcance de los niños.

ES

- Este aparato debe utilizarse únicamente para el fin para el que fue diseñado, es decir, como parrilla de contacto para uso doméstico. Cualquier otro uso se considera inadecuado y por tanto peligroso.



¡ADVERTENCIA! El uso inadecuado del aparato puede causar lesiones.



- Antes de conectar el aparato a la red eléctrica, asegúrese de que el voltaje y la frecuencia indicados en los datos técnicos del aparato se correspondan con los de la red eléctrica. El valor nominal se encuentra en el aparato o en la unidad de alimentación, si la hay (consulte la guía ilustrativa).
- Este aparato puede ser utilizado por niños a partir de 8 años de edad y personas con discapacidades físicas, sensoriales o mentales o con falta de experiencia y conocimientos, siempre y cuando se encuentren bajo la supervisión de un adulto o hayan recibido las instrucciones pertinentes sobre el uso seguro del aparato y entiendan los riesgos implícitos. Los niños no deben utilizar el aparato como juego. Los niños sin supervisión no deben llevar a cabo tareas de limpieza y mantenimiento.









¡ADVERTENCIA! Mantenga el aparato y su cable fuera del alcance de los niños menores de 8 años.

- ⊗ NO utilice el aparato con las manos mojadas ni con los pies húmedos o descalzos.
- ⊗ NO tire del cable de alimentación ni del propio aparato para desconectar el enchufe de la toma de corriente.
- ⊗ NO tire ni levante el aparato por el cable de alimentación.
- ⊗ NO permita que el cable de alimentación cuelgue sobre el borde de la superficie de apoyo. Si se tira del cable, el aparato puede caerse y provocar lesiones o quemaduras.
- ⊗ NO exponga el aparato a la humedad, a los agentes atmosféricos (lluvia, sol, etc.) ni a temperaturas extremas.
- El aparato no está diseñado para ser utilizado en el exterior.

- Ⓣ Vigile el aparato mientras está en funcionamiento.
- Desenchufe el aparato de la alimentación eléctrica antes de llevar a cabo operaciones de limpieza o mantenimiento, o si no va a utilizarlo.
- En caso de avería o problemas de funcionamiento del aparato, apáguelo y no lo manipule. Si es necesario repararlo, diríjase únicamente a un centro de asistencia técnica autorizado.
- Para prevenir cualquier riesgo, si el cable de alimentación está dañado, deberá llevarlo a un centro de asistencia técnica autorizado para su sustitución.
- La seguridad eléctrica de este aparato solo puede garantizarse si se dispone de una conexión a tierra adecuada, tal y como lo exigen las normativas vigentes en materia de seguridad eléctrica. Es necesario verificar este requisito de seguridad fundamental antes de conectar el aparato a la red de alimentación. En caso de duda, llame a un técnico competente para que controle minuciosamente la instalación.
- Este aparato no debe entrar en contacto con agua, otros líquidos, aerosoles o vapor. Para las actividades de limpieza y mantenimiento consulte exclusivamente los apartados específicos de este manual.
- Ⓣ NO use el aparato cerca de un fregadero o lavabo lleno de agua. Durante su uso, coloque el aparato de forma que no pueda caerse en el fregadero.
- Ⓣ NO deje este aparato en contacto con o cerca de materiales y superficies fácilmente inflamables o que puedan estropearse con el calor.
- Este aparato debe colocarse y utilizarse en una superficie plana y estable.
- Para obtener más información sobre las características del aparato, consulte el embalaje exterior.
- Utilice el aparato solo con los accesorios suministrados, que forman parte esencial del aparato.
- Este aparato no se ha diseñado para funcionar con un temporizador externo o con un sistema de control a distancia ni ningún otro sistema similar.
- Ⓣ NO lo utilice cerca de la placa de cocción de la cocina. El cable de alimentación no debe entrar en contacto con fuentes de calor, superficies incandescentes, llamas abiertas, ollas u otros utensilios.

-  El pan puede quemarse; por lo tanto, **NO** utilice este aparato cerca o debajo de material combustible, como cortinas.
-  **NO** deje comida en contacto con el aparato durante más tiempo del necesario para su preparación.
- ES** •  **NO** utilice cables alargadores ni adaptadores.

LEYENDA DE LOS SÍMBOLOS

	<i>Precaución/Advertencia/ Peligro</i>		<i>Prohibición</i>
	<i>¡Advertencia! Superficie caliente</i>		<i>Posición ON</i>
	<i>Posición OFF</i>		<i>Indicador luminoso de alimentación eléctrica</i>
	<i>Indicador luminoso de listo para el uso</i>		

DESCRIPCIÓN DEL APARATO Y DE LOS ACCESORIOS

Consulte la figura [A] de la Guía Ilustrativa para controlar el contenido del paquete. Todas las figuras se pueden encontrar en las páginas interiores de la cubierta.

Para obtener más información sobre las características del aparato, consulte el embalaje exterior.

- | | |
|-------------------------------------------------|--------------------|
| 1. Tapa | 6. Placa superior |
| 2. Indicador luminoso de alimentación eléctrica | 7. Empuñadura |
| 3. Indicador luminoso de listo para el uso | 8. Placa inferior |
| 4. Enchufe eléctrico | 9. Interruptor O/I |
| 5. Gancho de cierre de la placa | 10. Datos técnicos |

CONTACTO CON LOS ALIMENTOS

Para garantizar el uso seguro del aparato, respete las indicaciones en esta tabla que muestra:

- las partes del aparato que entrarán en contacto con los alimentos.
- los alimentos que se pueden utilizar con este aparato.
- el tiempo máximo durante el cual pueden permanecer los alimentos en contacto con las partes del aparato destinadas para ese propósito.
- la temperatura máxima permitida de los alimentos utilizados.

LISTA DE PIEZAS EN CONTACTO CON LOS ALIMENTOS	ALIMENTOS PERMITIDOS	TIEMPO MÁXIMO	TEMPERATURA MÁXIMA
6. Placa superior	Todos	20 minutos	180 °C
8. Placa inferior			

LIMPIEZA ANTES DEL PRIMER USO

Desembale el aparato y quite las posibles piezas insertables o etiquetas adhesivas del producto.



¡ADVERTENCIA! Lave los componentes destinados a entrar en contacto con los alimentos antes de utilizarlos.

- Lave las placas inferior y superior con una esponja húmeda bien escurrida.
- Seque con un paño seco

ES

USO

El aparato cuenta con las siguientes funciones:

FUNCIÓN	
Indicador luminoso rojo de alimentación eléctrica	Si está encendido, significa que la placa está conectada a la alimentación eléctrica y calentando
Indicador luminoso verde de listo para el uso	Si está encendido, significa que la placa ha alcanzado la temperatura establecida y que es posible poner sobre ella alimentos
Botón O/I	Si el botón está en la posición «O», el aparato estará apagado. Si el botón está en la posición «I», el aparato estará encendido.

MONTAJE

- Desenrolle totalmente el cable de alimentación antes de utilizar el aparato.
- Cuando se utilice por primera vez, la tostadora podrá emitir algo de humo y olor ocasionados por los posibles residuos de fabricación. Espere unos minutos antes de poner alimentos en ella.
- Conecte el enchufe eléctrico en la toma de corriente.
- Ponga el interruptor en la posición ON [Fig. B].
- El indicador luminoso de alimentación eléctrica se enciende.

USO



¡ADVERTENCIA! No utilice este aparato si se ha caído o si presenta señales de daño visibles.



¡ADVERTENCIA! Riesgo de quemaduras. NO toque las partes metálicas durante el funcionamiento y hasta que el aparato esté completamente frío.



¡ADVERTENCIA! El pan puede arder y producir llamas y/o humo. NO utilice agua para extinguir el fuego. Desconecte el aparato y utilice un paño húmedo para apagar las llamas.



¡ADVERTENCIA! Riesgo de quemaduras. NO mueva el aparato mientras esté en funcionamiento.

- Espere hasta que se encienda el indicador luminoso verde de listo para el uso.
- Retire el gancho de cierre de la placa [Fig. C].
- Abra la tapa levantándola con la empuñadura [Fig. D].
- Ponga los alimentos sobre la placa inferior y cierre la tapa.
- Una vez cocinados, abra la tapa y retire los alimentos utilizando unas pinzas y teniendo cuidado de no rayar las placas.
- Ponga el interruptor en la posición OFF.

LIMPIEZA Y MANTENIMIENTO



¡ADVERTENCIA! Desconecte siempre el enchufe de la toma de corriente antes de cualquier labor de limpieza o manutención.



¡ADVERTENCIA! Riesgo de incendio. Deje que el aparato se enfríe por completo antes de guardarlo.

- Lave las placas inferior y superior con una esponja húmeda bien escurrida.
- Limpie el exterior de la tostadora/grill con una esponja húmeda pero bien estrujada.
- Seque con un paño seco.
- **NO** utilice esponjas abrasivas o herramientas afiladas para evitar dañar el revestimiento antiadherente.

PROBLEMAS Y SOLUCIONES

Si se produce uno de los siguientes problemas, adopte la solución propuesta:

PROBLEMA	SOLUCIÓN
El aparato no enciende.	Compruebe que el enchufe está conectado a la toma de corriente.
	Compruebe que el interruptor O/I está en la posición ON.

ELIMINACIÓN



El embalaje del aparato está fabricado con materiales reciclables. Eliminación del embalaje de acuerdo con las normas de protección ambiental.

De conformidad con la Directiva 2012/19/UE sobre residuos de aparatos eléctricos y electrónicos (RAEE), el símbolo del contenedor tachado presente en el aparato o en su embalaje indica que el aparato debe eliminarse por separado del resto de residuos al final de su vida útil.



El usuario, por tanto, deberá entregar el aparato en un centro autorizado de recogida selectiva de equipos eléctricos y electrónicos al final de su vida útil. Como alternativa a la gestión autónoma, se le puede entregar al vendedor el aparato que se desea eliminar, al comprar un aparato de tipo equivalente. El usuario puede entregar productos electrónicos de

menos de 25 cm a minoristas de productos electrónicos con un área de venta de al menos 400 m² de forma gratuita y sin obligación de compra. Una vez obsoleto, la adecuada recogida selectiva del aparato para su posterior reciclaje, tratamiento y eliminación compatible con la protección del medio ambiente contribuye a evitar posibles efectos negativos en el medio ambiente y en la salud humana y favorece la reutilización y/o el reciclaje de los materiales que componen el aparato.

ASISTENCIA Y GARANTÍA

El aparato tiene una garantía de dos años a contar desde la fecha de entrega. El período de garantía comienza a partir de la fecha indicada en el recibo/factura (si es claramente legible), a menos que el comprador pueda demostrar que fue entregado en una fecha posterior.

En caso de que existiera un defecto del producto con anterioridad a la fecha de entrega, se garantiza la reparación o la sustitución sin gastos, a no ser que una de las dos soluciones resulte desproporcionada con respecto de la otra. El comprador debe informar a un servicio de asistencia autorizado de la falta de conformidad en un plazo de dos meses desde el descubrimiento del defecto.

La garantía no cubre todas las piezas que resulten defectuosas por:

- a. daños de transporte o por caídas accidentales;
- b. una instalación errónea o una instalación eléctrica inadecuada;
- c. reparaciones o modificaciones realizadas por personal no autorizado;
- d. mantenimiento y limpieza incorrectos o no realizados;
- e. productos y/o componentes de productos sujetos a desgaste y/o consumibles, incluida la disminución del tiempo de uso de las baterías (si están presentes) debido al uso o al paso del tiempo;
- f. incumplimiento de las instrucciones de funcionamiento del aparato, negligencia o descuido durante el uso;
- g. introducción o uso de alimentos excluidos de las instrucciones (duros, calientes, secos, etc.);
- h. uso de alimentos en cantidades superiores a las indicadas;
- i. superación de los tiempos de uso previstos;
- j. entrada accidental de líquidos en el cuerpo del motor debido a un uso incorrecto;
- k. cable de alimentación enredado o doblado por negligencia.

La lista anterior solo se proporciona a modo de ejemplo y no está completa, ya que esta garantía no cubre circunstancias que no puedan atribuirse a defectos de fabricación del aparato.

La garantía también queda excluida en caso de uso incorrecto del aparato y en caso de uso profesional.

El fabricante rechaza toda responsabilidad por cualquier daño que directa o indirectamente se pueda causar a personas, propiedades o mascotas como resultado del incumplimiento de todas las instrucciones proporcionadas en el «Manual de instrucciones y advertencias» con respecto a la instalación, uso y mantenimiento del aparato.

Esto no se aplica a las acciones contractuales de garantía del vendedor.

Modo de asistencia

La reparación del aparato debe realizarse en un centro de asistencia autorizado. Si se encuentra en garantía, el aparato defectuoso debe enviarse al Centro de Asistencia junto con el comprobante de compra en el que figure la fecha de compra o de entrega.

INTRODUÇÃO

Prezado cliente, obrigado por ter escolhido o nosso produto. Temos a certeza de que irá apreciar a sua qualidade e fiabilidade, pois foi projetado e fabricado tendo em vista, em primeiro lugar, a satisfação do cliente. As presentes instruções para o uso estão em conformidade com a norma europeia EN 82079.

PT



ATENÇÃO! Deverá respeitar as instruções para uma utilização segura do aparelho.

Antes de utilizar este aparelho, leia atentamente as instruções para o uso, principalmente as notas sobre a segurança e as advertências que devem ser respeitadas. Conserve este manual com o respetivo guia ilustrado para que possa ser consultado futuramente. No caso de ceder o aparelho a terceiros, entregue também toda a documentação.

❗ **NOTA:** se, ao ler este manual, algumas partes forem difíceis de compreender ou se tiver dúvidas, contacte a empresa através da morada indicada na última página antes de utilizar o produto.

❗ **NOTA:** as pessoas com deficiências visuais podem consultar a versão digital destas instruções para o uso no site www.tenactagroup.com

ÍNDICE

Introdução	página 22	Montagem	página 26
Notas sobre a segurança	página 22	Utilização	página 26
Legenda dos símbolos	página 25	Limpeza e manutenção	página 27
Descrição do aparelho e respetivos acessórios	página 25	Resolução de problemas	página 27
Contacto com os alimentos	página 25	Eliminação	página 27
Limpeza antes da primeira utilização	página 26	Assistência e garantia	página 28
Funcionamento	página 26	Guia ilustrativo	I-II
		Dados técnicos	II

NOTAS SOBRE A SEGURANÇA

- Após remover o aparelho da embalagem, certifique-se de que está intacto e completo, fornecido com as partes ilustradas no guia e que não há sinais de danos. Em caso de dúvida, não utilize o aparelho e contacte um Centro de Assistência Autorizado.



ATENÇÃO! Remova do aparelho todos os eventuais materiais de comunicação do aparelho, tais como etiquetas, rótulos, etc., antes da primeira utilização.



CUIDADO! Risco de asfixia.

As crianças não devem brincar com a embalagem. Mantenha o saco plástico fora do alcance de crianças.

- Este aparelho deve ser utilizado apenas para os fins para os quais foi concebido, ou seja, como grelhador para uso doméstico. Quaisquer outras utilizações serão consideradas como não conformes à PT utilização prevista e, por conseguinte, perigosas.



ATENÇÃO! A utilização incorreta do aparelho pode causar lesões.

- Antes de ligar o aparelho à corrente elétrica, verifique que a tensão e a frequência apresentadas nos dados técnicos do aparelho correspondem aos valores da rede de alimentação disponível. Os dados técnicos encontram-se no aparelho e no alimentador, se presente (consulte o guia ilustrativo).
- Este aparelho pode ser utilizado por crianças com idade igual ou superior a 8 anos, por pessoas com capacidades físicas, sensoriais ou mentais reduzidas ou com falta de experiência e conhecimentos, se forem supervisionadas ou se tiverem recebido instruções por parte de terceiros relativamente à utilização segura do aparelho e se estiverem cientes de todos os perigos envolvidos. As crianças não devem brincar com o aparelho. A limpeza e a manutenção devem ser efetuadas pelo utilizador e nunca por crianças sem supervisão.









ATENÇÃO! Mantenha o aparelho e o respetivo cabo fora do alcance de crianças com idade inferior a 8 anos.

- ⊗ NÃO utilize o aparelho com as mãos ou os pés húmidos ou descalços.
- ⊗ NÃO puxe o cabo de alimentação ou o próprio aparelho para remover a ficha da tomada de corrente.
- ⊗ NÃO puxe nem levante o aparelho pelo cabo de alimentação.
- ⊗ NÃO permita que o cabo de alimentação fique suspenso além do rebordo da superfície de apoio. Se for puxado, o aparelho poderá cair e provocar ferimentos ou queimaduras.
- ⊗ NÃO exponha o aparelho à humidade, aos agentes climáticos (chuva, sol, etc.) ou temperaturas extremas.

- O aparelho não se destina à utilização no exterior.
- **⊗ NÃO DEIXE** este aparelho sem supervisão durante o seu funcionamento.
- Retire sempre a ficha da tomada de corrente elétrica antes de efetuar a limpeza ou a manutenção e quando não estiver a utilizar o aparelho.
- Em caso de avaria ou mau funcionamento do aparelho, desligue-o e não tente repará-lo. Contacte apenas um Centro de Assistência Técnica autorizado para efetuar as devidas reparações.
- Se o cabo de alimentação estiver danificado deve ser substituído num Centro de Assistência Técnica autorizado, de modo a prevenir qualquer risco.
- A segurança elétrica deste aparelho estará assegurada somente quando o mesmo estiver corretamente ligado a uma instalação com ligação à terra, em conformidade com as normas vigentes de segurança elétrica. É necessário verificar este requisito de segurança fundamental antes de ligar o aparelho à rede de alimentação. Em caso de dúvida, solicite um controlo rigoroso do sistema por um técnico competente.
- Evite que este aparelho entre em contacto com água, outros líquidos, spray ou vapor. Para as operações de limpeza e manutenção, consulte exclusivamente o respetivo parágrafo deste manual.
- **⊗ NÃO** utilize o aparelho perto de lava-loiças ou de lavatórios cheios de água. Durante a utilização, o aparelho deve ser colocado de modo a que não caia no lavatório.
- **⊗ NÃO** deixe este aparelho em contacto ou perto de materiais e superfícies que sejam facilmente inflamáveis ou que possam ser danificados pelo calor.
- Este aparelho deve ser colocado sobre uma superfície plana e estável.
- Para as características do aparelho, consulte a embalagem externa.
- Utilize o aparelho apenas com os acessórios fornecidos, que são partes essenciais do mesmo.
- Este aparelho não deverá ser utilizado através de um temporizador externo ou de um sistema de controlo remoto em separado, nem de quaisquer outros sistemas semelhantes.
- **⊗ NÃO** utilize o aparelho próximo de uma placa de cozedura. O cabo de alimentação não deve entrar em contacto com superfícies quentes ou incandescentes, chamas, panelas e outros utensílios.

- **⊘ O pão pode queimar, por isso NÃO use este aparelho junto ou por baixo de material combustível, como cortinas.**
- **⊘ NÃO deixe os alimentos em contacto com o aparelho durante um período superior ao tempo de preparação necessário.**
- **⊘ NÃO utilize cabos de extensão ou adaptadores.**

LEGENDA DOS SÍMBOLOS

	<i>Cuidado/Atenção/Perigo</i>		<i>Proibição</i>
	<i>Atenção! Superfície quente</i>		<i>Posição ON</i>
	<i>Posição OFF</i>		<i>LED de alimentação</i>
	<i>LED indicador de que o aparelho está pronto a ser utilizado</i>		

DESCRIÇÃO DO APARELHO E RESPECTIVOS ACESSÓRIOS

Consulte a Figura [A] no guia ilustrativo para verificar o conteúdo da embalagem. Todas as figuras podem ser encontradas nas páginas internas da capa.

Para as características do aparelho, consulte a embalagem externa.

- | | |
|----------------------------------------------------------------|--------------------|
| 1. Tampa | 6. Placa superior |
| 2. LED de alimentação | 7. Pega |
| 3. LED indicador de que o aparelho está pronto a ser utilizado | 8. Placa inferior |
| 4. Ficha elétrica | 9. Interruptor O/I |
| 5. Gancho de fecho da placa | 10. Dados técnicos |

CONTACTO COM OS ALIMENTOS

Para assegurar a utilização segura do aparelho, respeite as indicações nesta tabela, que apresenta:

- as peças do aparelho que estarão em contacto com os alimentos.
- os alimentos que podem ser utilizados com este aparelho.
- o período de tempo máximo durante o qual os alimentos podem ficar em contacto com as peças do aparelho concebidas para este fim.
- a temperatura máxima permitida dos alimentos utilizados.

LISTA DE PEÇAS EM CONTACTO COM OS ALIMENTOS	ALIMENTOS	TEMPO MÁXIMO	TEMPERATURA MÁXIMA
6. Placa superior	Todos	20 minutos	180 °C
8. Placa inferior			

LIMPEZA ANTES DA PRIMEIRA UTILIZAÇÃO

Retire o dispositivo da embalagem e retire quaisquer insertos ou fitas adesivas do produto.



ATENÇÃO! Antes da primeira utilização, lave todas as peças do aparelho que entrarão em contacto com os alimentos.

- Lave as placas inferior e superior com uma esponja húmida e bem espremida.
- Seque com um pano seco

PT

FUNCIONAMENTO

O aparelho dispõe das seguintes funções:

FUNÇÃO	
LED vermelho de alimentação	Caso esteja aceso (ON), significa que a placa está ligada à fonte de alimentação e se encontra a aquecer
LED verde indicador de que o aparelho está pronto a ser utilizado	Caso esteja aceso (ON), significa que a placa atingiu a temperatura adequada e já é possível introduzir os alimentos
Botão O/I	Caso o botão se encontre na posição "O", o aparelho encontra-se desligado (OFF). Caso o botão se encontre na posição "I", o aparelho encontra-se ligado (ON).

MONTAGEM

- Desenrole totalmente o cabo de alimentação antes de utilizar o aparelho.
- Aquando da primeira utilização, a tostadeira poderá produzir um pouco de fumo e de odor causados por potenciais resíduos resultantes do processo de fabrico. Aguarde alguns minutos antes de introduzir os alimentos no aparelho.
- Ligue o cabo de alimentação à tomada de corrente elétrica.
- Rode o interruptor para a posição ligada (ON) [Fig. B].
- O LED de alimentação acende-se (ON).

UTILIZAÇÃO



ATENÇÃO! NÃO utilize este aparelho caso o mesmo tenha caído no chão ou apresentar sinais visíveis de danos.



ATENÇÃO! Risco de queimadura. NÃO toque nas partes metálicas durante a operação e enquanto o aparelho não tiver arrefecido completamente.



ATENÇÃO! O pão pode queimar-se e produzir chamas e/ou fumos. NÃO use água para extinguir o fogo. Desligue o aparelho e use um pano húmido para extinguir eventuais chamas.



ATENÇÃO! Risco de queimadura. NÃO desloque o aparelho enquanto estiver a funcionar.

- Aguarde até que o LED verde se acenda (ON).
- Remova o gancho de fecho da placa [Fig. C].
- Abra a tampa, levantando-a através da pega [Fig. D].
- Coloque os alimentos na placa inferior e feche a tampa do aparelho.
- Quando os alimentos estiverem bem tostados, abra a tampa e remova-os utilizando uma pinça adequada e certificando-se de que não risca as placas do aparelho.
- Rode o interruptor para a posição desligada (OFF).

PT

LIMPEZA E MANUTENÇÃO



ATENÇÃO! Desligue sempre a ficha da tomada de corrente elétrica antes de efetuar a limpeza ou a manutenção.



ATENÇÃO! Risco de incêndio. Deixe o aparelho arrefecer completamente antes de armazená-lo.

- Lave as placas inferior e superior com uma esponja húmida e bem espremida.
- Limpe o exterior da tostadeira com uma esponja húmida e bem espremida.
- Seque com um pano seco.
-  NÃO UTILIZE esponjas abrasivas ou ferramentas pontiagudas, de forma a evitar quaisquer danos ao revestimento antiaderente.

RESOLUÇÃO DE PROBLEMAS

Em caso de ocorrência de algum dos problemas abaixo indicados, adote a solução proposta:

PROBLEMA	SOLUÇÃO
O aparelho não está ligado.	Certifique-se de que a ficha está ligada à fonte de alimentação.
	Certifique-se de que o interruptor O/I se encontra na posição ligada (ON).

ELIMINAÇÃO



A embalagem deste aparelho é composta por materiais recicláveis. Elimine a embalagem em conformidade com as normas de proteção ambiental vigentes.

Nos termos da Diretiva 2012/19/UE relativa aos resíduos de equipamentos elétricos e eletrónicos (REEE), o símbolo do contentor de lixo barrado com uma cruz no aparelho ou na sua embalagem indica que o produto deve ser eliminado separadamente dos outros resíduos no final da sua vida útil.

Como tal, o utilizador deve levar o aparelho a um centro de reciclagem adequado para equipamentos elétricos e eletrónicos. Em alternativa, é possível entregar o aparelho que se pretende eliminar ao revendedor, no momento de aquisição de um aparelho de tipo equivalente. O utilizador pode entregar os produtos eletrónicos com menos de 25 cm, gratuitamente e sem obrigação de compra, a revendedores de produtos eletrónicos

com área de vendas de, pelo menos, 400 m². A recolha diferenciada adequada para o consequente procedimento de desmantelamento do aparelho para reciclagem, que inclui tratamento e a eliminação ecológica, contribui para evitar quaisquer efeitos adversos ao ambiente e à saúde e promove a reutilização e/ou reciclagem de materiais que compõem o aparelho.

ASSISTÊNCIA E GARANTIA

PT

O aparelho beneficia de uma garantia de dois anos a partir da data de entrega. O período de garantia começa a partir da data indicada no recibo/fatura (se claramente legível), exceto caso o comprador consiga comprovar que o aparelho foi entregue numa data posterior.

Em caso de defeito do produto anterior à data de entrega, é garantida a reparação ou a substituição gratuita do aparelho, exceto quando uma dessas soluções for considerada inapropriada. O comprador tem a obrigação de comunicar a inconformidade a um Centro de Assistência Autorizado, no prazo de dois meses após a deteção do referido defeito.

A garantia não cobre todas as peças que apresentem defeitos, como resultado de:

- a. danos de transporte ou quedas acidentais;
- b. instalação incorreta ou sistema elétrico inadequado;
- c. reparações ou modificações efetuadas por pessoal não autorizado;
- d. manutenção ou limpeza insuficientes ou efetuadas incorretamente;
- e. produtos e/ou peças do produto sujeitos a desgaste e/ou consumíveis, incluindo a redução do tempo de utilização das pilhas (se instaladas) devido à sua utilização ou vida útil,
- f. inobservância das instruções de utilização do aparelho, negligência ou utilização inadequada;
- g. introdução ou utilização de alimentos no aparelho, cuja utilização não está prevista nas presentes instruções (alimentos duros, quentes, secos, etc.);
- h. utilização de alimentos em quantidades excessivas às especificadas;
- i. excedência dos limites de tempo utilização previstos;
- j. infiltração accidental de líquidos na base do motor devido a uma utilização incorreta do aparelho;
- k. cabo de alimentação torcido ou dobrado devido a negligência por parte do utilizador.

A lista anterior é fornecida meramente a título de exemplo e não está completa, uma vez que esta garantia não se aplica a circunstâncias que não possam ser associadas a defeitos de fabrico do aparelho.

A garantia também não cobre casos de utilização indevida do aparelho e de utilização profissional.

O fabricante declina qualquer responsabilidade por quaisquer danos que possam ser causados, direta ou indiretamente, a pessoas, bens ou animais de estimação, como resultado da inobservância das instruções contidas no "Manual de instruções e avisos" relativas à instalação, utilização e manutenção do aparelho.

Tal não se aplica às ações sob a garantia contratual do vendedor.

Modo de manutenção

A reparação do aparelho deve ser efetuada num centro de assistência autorizado. Se estiver ao abrigo da garantia, o aparelho com defeito deve ser enviado para o Centro de Assistência, juntamente com o comprovativo de compra com indicação da data de compra ou de entrega.

ΕΙΣΑΓΩΓΗ

Αγαπητέ πελάτη, σας ευχαριστούμε για την επιλογή του προϊόντος μας. Είμαστε σίγουροι ότι θα εκτιμήσετε την ποιότητα και αξιοπιστία αυτής της συσκευής, η οποία σχεδιάστηκε και κατασκευάστηκε με προτεραιότητα την ικανοποίηση του πελάτη. Αυτές οι οδηγίες χρήσης συμμορφώνονται με το ευρωπαϊκό πρότυπο EN 82079.



ΠΡΟΕΙΔΟΠΟΙΗΣΗ! Οδηγίες και προειδοποιήσεις για την ασφαλή χρήση της συσκευής.

Πριν χρησιμοποιήσετε αυτή τη συσκευή, διαβάστε προσεκτικά τις οδηγίες χρήσης και συγκεκριμένα τις υποδείξεις ασφαλείας και τις προειδοποιήσεις που πρέπει να εφαρμόζονται. Κρατήστε το εγχειρίδιο αυτό μαζί με τον επεξηγηματικό οδηγό για μελλοντική χρήση. Αν πρέπει να μεταβιβάσετε τη συσκευή σε άλλο χρήστη, βεβαιωθείτε ότι υπάρχει επίσης και η παρούσα τεκμηρίωση.

ⓘ ΣΗΜΕΙΩΣΗ: αν είναι δύσκολη η κατανόηση κάποιου μέρους του εγχειριδίου αυτού ή υπάρχουν αμφιβολίες, επικοινωνήστε με την εταιρεία στη διεύθυνση που υποδεικνύεται στην τελευταία σελίδα πριν χρησιμοποιήσετε τη συσκευή.

ⓘ ΣΗΜΕΙΩΣΗ: άτομα με μειωμένη όραση μπορούν να επισκεφθούν την ψηφιακή έκδοση αυτών των οδηγιών χρήσης στην ιστοσελίδα www.tenactagroup.com

ΠΕΡΙΕΧΟΜΕΝΑ

Εισαγωγή	σελ. 29	Εξάρτημα	σελ. 33
Προειδοποιήσεις για την ασφάλεια	σελ. 29	Χρήση	σελ. 33
Επεξήγηση συμβόλων	σελ. 32	Καθαρισμός και συντήρηση	σελ. 34
Περιγραφή της συσκευής και των εξαρτημάτων	σελ. 32	Προβλήματα και λύσεις	σελ. 34
Επαφή με τα τρόφιμα	σελ. 32	Απόρριψη	σελ. 35
Καθαρισμός πριν από την πρώτη χρήση	σελ. 33	Υποστήριξη και εγγύηση	σελ. 35
Χρήση	σελ. 33	Επεξηγηματικός οδηγός	I-II
		Τεχνικά στοιχεία	II

ΠΡΟΕΙΔΟΠΟΙΗΣΕΙΣ ΓΙΑ ΤΗΝ ΑΣΦΑΛΕΙΑ

- Μετά την αποσυσκευασία, βεβαιωθείτε ότι η συσκευή είναι ακέραιη, πλήρης με όλα τα εξαρτήματά της όπως φαίνεται στον επεξηγηματικό οδηγό και χωρίς ορατά σημάδια μεταφοράς. Αν έχετε αμφιβολία, μη χρησιμοποιείτε τη συσκευή και επικοινωνήστε με ένα εξουσιοδοτημένο κέντρο τεχνικής βοήθειας.



ΠΡΟΕΙΔΟΠΟΙΗΣΗ! Πριν από τη χρήση της συσκευής, αφαιρέστε τυχόν υλικά πληροφόρησης όπως ετικέτες, καρτελάκια κ.λπ.



ΠΡΟΣΟΧΗ! Κίνδυνος ασφυξίας.

Τα παιδιά δεν πρέπει να παίζουν με τη συσκευασία. Κρατήστε την πλαστική σακούλα μακριά από τα παιδιά.

EL

- Η παρούσα συσκευή πρέπει να χρησιμοποιείται μόνο για το σκοπό για τον οποίο έχει κατασκευαστεί, δηλαδή ως τοστιέρα οικιακής χρήσης. Οποιαδήποτε άλλη χρήση που δεν θεωρείται σύμφωνη, επομένως είναι επικίνδυνη.



ΠΡΟΕΙΔΟΠΟΙΗΣΗ! Η ακατάλληλη χρήση της συσκευής μπορεί να προκαλέσει τραυματισμούς.

- Πριν συνδέσετε τη συσκευή στο ηλεκτρικό δίκτυο, βεβαιωθείτε ότι η τάση και συχνότητα που υποδεικνύονται στα τεχνικά στοιχεία της συσκευής αντιστοιχούν σε εκείνα του ηλεκτρικού δικτύου. Η απόδοση της συσκευής αναγράφεται πάνω στη συσκευή ή στη μονάδα ηλεκτρικής τροφοδοσίας, αν υπάρχει (δείτε τον επεξηγηματικό οδηγό).
- Η συσκευή μπορεί να χρησιμοποιείται από παιδιά ηλικίας από 8 ετών και πάνω και από άτομα με μειωμένες φυσικές, αισθητήριες ή διανοητικές ικανότητες ή που δεν διαθέτουν εμπειρία ή τις απαραίτητες γνώσεις, αρκεί αυτό να γίνεται υπό επίβλεψη ή αφού τα άτομα αυτά λάβουν τις οδηγίες σχετικά με την ασφαλή χρήση της συσκευής και την κατανόηση των κινδύνων που συνδέονται με αυτήν. Τα παιδιά δεν πρέπει να χρησιμοποιούν τη συσκευή ως παιχνίδι. Ο καθαρισμός και η συντήρηση που προορίζεται να πραγματοποιείται από τον χρήστη δεν πρέπει να γίνεται από παιδιά χωρίς επίβλεψη.



ΠΡΟΕΙΔΟΠΟΙΗΣΗ! Κρατήστε τη συσκευή και το καλώδιο μακριά από παιδιά κάτω των 8 ετών.

- **⊗ ΜΗ** χρησιμοποιείτε τη συσκευή με βρεγμένα χέρια, υγρά ή γυμνά πόδια.
- **⊗ ΜΗΝ** τραβάτε το καλώδιο τροφοδοσίας ή την ίδια τη συσκευή για να αφαιρέσετε το φις από την πρίζα.
- **⊗ ΜΗΝ** τραβάτε ή σηκώνετε τη συσκευή από το καλώδιο τροφοδοσίας.

- ⊗ ΜΗΝ αφήνετε το καλώδιο τροφοδοσίας να κρέμεται από την άκρη της επιφάνειας στήριξης. Εάν η συσκευή τραβηχτεί από το καλώδιο μπορεί να πέσει και να προκαλέσει τραυματισμούς ή εγκαύματα.
- ⊗ ΜΗΝ εκθέτετε τη συσκευή σε υγρασία, στις καιρικές συνθήκες (βροχή, ήλιο, κλπ.) ή σε ακραίες θερμοκρασίες.
- Η συσκευή δεν προορίζεται για χρήση σε εξωτερικούς χώρους.
- ⊗ ΜΗΝ αφήνετε τη συσκευή χωρίς επιτήρηση όταν βρίσκεται σε λειτουργία.
- Αποσυνδέετε πάντα το φις από την πρίζα ρεύματος πριν από τον καθαρισμό ή τη συντήρηση και σε περίπτωση που δεν χρησιμοποιείται τη συσκευή.
- Αν η συσκευή έχει υποστεί ζημιά ή δυσλειτουργεί, απενεργοποιήστε την και μην την παραβιάζετε. Επικοινωνήστε με ένα εξουσιοδοτημένο κέντρο τεχνικής υποστήριξης για οποιεσδήποτε επισκευές.
- Αν έχει καταστραφεί το ηλεκτρικό καλώδιο πρέπει να αντικαθίσταται από ένα εξουσιοδοτημένο κέντρο τεχνικής υποστήριξης, ούτως ώστε να προλαμβάνεται κάθε κίνδυνος.
- Η ηλεκτρική ασφάλεια αυτής της συσκευής εξασφαλίζεται μόνο όταν είναι σωστά συνδεδεμένη με ένα αποτελεσματικό σύστημα γείωσης όπως προβλέπεται από τους ισχύοντες κανονισμούς για την ηλεκτρική ασφάλεια. Πρέπει να επαληθεύετε αυτήν τη βασική προϋπόθεση για την ασφάλεια, πριν συνδέσετε τη συσκευή στο δίκτυο τροφοδοσίας. Σε περίπτωση αμφιβολίας ζητήστε να γίνει ένας ενδελεχής έλεγχος της εγκατάστασης από καταρτισμένο τεχνικό.
- Η συσκευή δεν πρέπει να έρχεται σε επαφή με νερό, άλλα υγρά, σπρέι, ατμό. Για τον καθαρισμό και τη συντήρηση ανατρέξτε αποκλειστικά και μόνο στο ειδικό κεφάλαιο αυτού του εγχειριδίου.
- ⊗ ΜΗΝ χρησιμοποιείτε τη συσκευή κοντά σε νεροχύτες ή σε νιπτήρα γεμάτο με νερό. Κατά τη χρήση, η συσκευή πρέπει να τοποθετείται με τρόπο ώστε να μην μπορεί να πέσει μέσα στο νεροχύτη.
- ⊗ ΜΗΝ αφήνετε τη συσκευή σε επαφή με ή κοντά σε υλικά και επιφάνειες που είναι εύκολα εύφλεκτες ή μπορεί να υποστούν ζημιά από τη θερμότητα.
- Η συσκευή αυτή πρέπει να τοποθετείται σε επίπεδη, σταθερή επιφάνεια.
- Για τα χαρακτηριστικά της συσκευής, ανατρέξτε στην εξωτερική συσκευασία.

- Χρησιμοποιήστε τη συσκευή μόνο με τα εξαρτήματα που παρέχονται τα οποία αποτελούν ένα ουσιαστικό μέρος της συσκευής.
- Η συσκευή αυτή δεν πρέπει να λειτουργεί με εξωτερικό χρονοδιακόπτη ή ξεχωριστό απομακρυσμένο σύστημα ελέγχου ή οποιοδήποτε άλλο παρόμοιο σύστημα.
- **⊘ ΜΗ χρησιμοποιείτε τη συσκευή κοντά στις εστίες της κουζίνας. Το καλώδιο τροφοδοσίας δεν πρέπει να έρχεται σε επαφή με τη ζεστές, πυρακτωμένες επιφάνειες, ελεύθερες φλόγες, δοχεία και άλλα σκεύη.**
- EL** • **⊘ Το ψωμί μπορεί να καεί, επομένως ΜΗΝ χρησιμοποιείτε τη συσκευή κοντά ή κάτω από εύφλεκτο υλικό, όπως κουρτίνες.**
- **⊘ ΜΗΝ αφήνετε τα τρόφιμα σε επαφή με τη συσκευή για περισσότερο από όσο απαιτείται για την προετοιμασία.**
- **⊘ ΜΗΝ χρησιμοποιείτε προεκτάσεις καλωδίων ή αντάπτορες.**

ΕΠΕΞΗΓΗΣΗ ΣΥΜΒΟΛΩΝ

	Προσοχή/Προειδοποίηση/ Κίνδυνος		Απαγόρευση
	Προειδοποίηση! Ζεστή επιφάνεια		Θέση ON (Ενεργοποίηση)
	Θέση OFF (Απενεργοποίηση)		Ενδεικτική λυχνία ρεύματος
	Ενδεικτική λυχνία έτοιμο-για- χρήση		

ΠΕΡΙΓΡΑΦΗ ΤΗΣ ΣΥΣΚΕΥΗΣ ΚΑΙ ΤΩΝ ΕΞΑΡΤΗΜΑΤΩΝ

Ανατρέξτε στην εικόνα [Α] του Επεξηγηματικού Οδηγού για να ελέγξετε το περιεχόμενο της συσκευασίας. Μπορείτε να βρείτε όλες τις εικόνες στο εσώφυλλο.

Για τα χαρακτηριστικά της συσκευής, ανατρέξτε στην εξωτερική συσκευασία.

- | | |
|---------------------------------------|----------------------|
| 1. Καπάκι | 6. Άνω πλάκα |
| 2. Ενδεικτική λυχνία ρεύματος | 7. Λαβή |
| 3. Ενδεικτική λυχνία έτοιμο-για-χρήση | 8. Κάτω πλάκα |
| 4. Ηλεκτρικό φιλ | 9. Διακόπτης Ο/Ι |
| 5. Γάντζος κλεισίματος πλάκας | 10. Τεχνικά στοιχεία |

ΕΠΑΦΗ ΜΕ ΤΑ ΤΡΟΦΙΜΑ

Για να εξασφαλίσετε την ασφαλή χρήση της συσκευής, τηρείτε τις ενδείξεις στον πίνακα που περιλαμβάνει:

- τα μέρη της συσκευής που θα έρθουν σε επαφή με τα τρόφιμα.
- τα τρόφιμα που μπορούν να χρησιμοποιηθούν με αυτήν τη συσκευή.
- ο μέγιστος χρόνος που μπορεί να παραμείνουν τα τρόφιμα σε επαφή με τα μέρη της συσκευής που έχουν σχεδιαστεί για το σκοπό αυτό.
- τη μέγιστη επιτρεπόμενη θερμοκρασία του χρησιμοποιούμενου τροφίμου.

ΛΙΣΤΑ ΜΕΡΩΝ ΣΕ ΕΠΑΦΗ ΜΕ ΤΡΟΦΙΜΑ	ΤΡΟΦΙΜΑ	ΜΕΓΙΣΤΟΣ ΧΡΟΝΟΣ	ΜΕΓΙΣΤΗ ΘΕΡΜΟΚΡΑΣΙΑ
6. Άνω πλάκα	Όλα	20 λεπτά	180 °C
8. Κάτω πλάκα			

ΚΑΘΑΡΙΣΜΟΣ ΠΡΙΝ ΑΠΟ ΤΗΝ ΠΡΩΤΗ ΧΡΗΣΗ

Αποσυσκευάστε τη συσκευή και αφαιρέστε τυχόν ένθετα ή αυτοκόλλητες ετικέτες από το προϊόν.



ΠΡΟΕΙΔΟΠΟΙΗΣΗ! Πλύνετε τα μέρη που έρχονται σε επαφή με τα τρόφιμα πριν τα χρησιμοποιήσετε.

- Πλύνετε την κάτω και την επάνω πλάκα με ένα υγρό και καλά στυμμένο σφουγγάρι.
- Στεγνώστε με ένα στεγνό πανί

ΧΡΗΣΗ

Η συσκευή διαθέτει τις παρακάτω λειτουργίες:

ΛΕΙΤΟΥΡΓΙΑ	
Κόκκινη ενδεικτική λυχνία ρεύματος	Αν ανάβει (ON), σημαίνει ότι η πλάκα συνδέεται στο δίκτυο ρεύματος και θερμαίνεται
Πράσινη ενδεικτική λυχνία έτοιμο-για-χρήση	Αν είναι αναμμένη (ON), σημαίνει ότι η πλάκα έχει φτάσει στη θερμοκρασία λειτουργίας και μπορείτε τώρα να τοποθετήσετε το φαγητό
Κουμπί Ο/Ι	Αν το κουμπί βρίσκεται στη θέση "Ο", η συσκευή είναι απενεργοποιημένη (OFF). Αν το κουμπί βρίσκεται στη θέση "Ι", η συσκευή είναι ενεργοποιημένη (ON).

ΕΞΑΡΤΗΜΑ

- Ξετυλίξτε εντελώς το καλώδιο ρεύματος πριν από τη χρήση.
- Όταν χρησιμοποιείται για πρώτη φορά, η τοστιέρα ενδέχεται να βγάξει λίγο καπνό και μυρωδιά που οφείλεται στα πιθανά κατασκευαστικά υπολείμματα. Περιμένετε μερικά λεπτά πριν τοποθετήσετε το φαγητό.
- Τοποθετήστε το φινιρζ τροφοδοσίας στην πρίζα του ρεύματος.
- Γυρίστε τον διακόπτη στη θέση ON [Εικ. Β].
- Η ενδεικτική λυχνία LED ρεύματος ανάβει (ON).

ΧΡΗΣΗ



ΠΡΟΕΙΔΟΠΟΙΗΣΗ! ΜΗ χρησιμοποιείτε τη συσκευή αν πέσει κάτω ή αν υπάρχουν εμφανή σημάδια ζημιάς.



ΠΡΟΕΙΔΟΠΟΙΗΣΗ! Κίνδυνος εγκαύματος. ΜΗΝ αγγίζετε τα μεταλλικά μέρη κατά τη λειτουργία και έως ότου κρυώσει εντελώς η συσκευή.



ΠΡΟΕΙΔΟΠΟΙΗΣΗ! Το ψωμί μπορεί να καεί και να δημιουργηθούν φλόγες ή/και καπνός. ΜΗΝ χρησιμοποιείτε νερό για το σβήσιμο. Αποσυνδέστε τη συσκευή και χρησιμοποιήστε ένα υγρό πανί για να το βάλετε πάνω στις φλόγες.



ΠΡΟΕΙΔΟΠΟΙΗΣΗ! Κίνδυνος εγκαυμάτων. ΜΗΝ μετακινείτε τη συσκευή ενώ βρίσκεται σε λειτουργία.

- Περιμένετε μέχρι να ανάψει (ON) το πράσινο φωτάκι έτοιμο-για-χρήση.
- Αφαιρέστε το γάντζο κλεισίματος των πλακών [Εικ. C].
- Ανοίξτε την πάνω πλάκα χρησιμοποιώντας τη χειρολαβή [Εικ. D].
- Τοποθετήστε το φαγητό στην κάτω πλάκα και κλείστε το καπάκι.
- Όταν ψηθεί, ανοίξτε το καπάκι και αφαιρέστε τα τρόφιμα με μια λαβίδα, φροντίζοντας να μην χαράξετε τις πλάκες.
- Γυρίστε τον διακόπτη στη θέση OFF.

ΚΑΘΑΡΙΣΜΟΣ ΚΑΙ ΣΥΝΤΗΡΗΣΗ



ΠΡΟΕΙΔΟΠΟΙΗΣΗ! Να βγάζετε πάντα το φισ από την πρίζα ρεύματος πριν από τον καθαρισμό ή τη συντήρηση.



ΠΡΟΕΙΔΟΠΟΙΗΣΗ! Κίνδυνος πυρκαγιάς. Πριν αποθηκεύσετε το προϊόν, αφήστε το πρώτα να κρυώσει εντελώς.

- Πλύνετε την κάτω και την επάνω πλάκα με ένα υγρό και καλά στυμμένο σφουγγάρι.
- Καθαρίστε το εξωτερικό της τοστιέρας/grill με ένα υγρό αλλά καλά στυμμένο σφουγγάρι.
- Στεγνώστε με ένα στεγνό πανί.
-  ΜΗ χρησιμοποιείτε λειαντικά σφουγγάρια ή αιχμηρά εργαλεία για να αποφύγετε την πρόκληση ζημιάς στην αντικολητική επικάλυψη.

ΠΡΟΒΛΗΜΑΤΑ ΚΑΙ ΛΥΣΕΙΣ

Αν αντιμετωπίσετε κάποιο από τα ακόλουθα προβλήματα, εφαρμόστε τη λύση που προτείνεται:

ΠΡΟΒΛΗΜΑ	ΛΥΣΗ
Η συσκευή δεν ενεργοποιείται.	Βεβαιωθείτε ότι το βύσμα είναι συνδεδεμένο στην παροχή ρεύματος.
	Βεβαιωθείτε ότι ο διακόπτης Ο/Ι βρίσκεται στη θέση ON.

ΑΠΟΡΡΙΨΗ



Η συσκευασία της συσκευής κατασκευάζεται από ανακυκλώσιμα υλικά. Απορρίψτε τη συσκευασία σύμφωνα με του κανονισμούς προστασίας του περιβάλλοντος.

Σύμφωνα με την οδηγία 2012/19/ΕΕ σχετικά με τα απόβλητα ηλεκτρικού και ηλεκτρονικού εξοπλισμού (ΑΗΗΕ), το σύμβολο του διαγραμμένου κάδου πάνω στη συσκευή ή τη συσκευασία της δείχνει ότι το προϊόν πρέπει να απορρίπτεται χωριστά από τα άλλα απόβλητα στο τέλος της ωφέλιμης ζωής του.



Ωστόσο ο χρήστης πρέπει να παραδίδει τη συσκευή σε ένα κατάλληλο κέντρο ανακύκλωσης ηλεκτρικού και ηλεκτρονικού εξοπλισμού. Ως εναλλακτική λύση προς την αυτόνομη διαχείριση μπορείτε να παραδώσετε τον εξοπλισμό που θέλετε να απορρίψετε στον μεταπωλητή, τη στιγμή της αγοράς ενός νέου εξοπλισμού ισοδύναμου τύπου. Ο χρήστης μπορεί να παραδώσει ηλεκτρονικά προϊόντα μεγέθους μικρότερου των 25 cm σε λιανοπωλητές ηλεκτρονικών προϊόντων που έχουν έκταση καταστήματος τουλάχιστον 400 m² χωρίς χρέωση και χωρίς υποχρέωση αγοράς. Η κατάλληλη διαφοροποιημένη συλλογή για την επακόλουθη ανακύκλωση της συσκευής, η επεξεργασία και η απόρριψη με σεβασμό στο περιβάλλον συμβάλει στην αποφυγή πιθανών δυσμενών επιπτώσεων για το περιβάλλον και την υγεία και θα προωθήσει την επαναχρησιμοποίηση ή/και την ανακύκλωση των υλικών από τα οποία αποτελείται η συσκευή.

EL

ΥΠΟΣΤΗΡΙΞΗ ΚΑΙ ΕΓΓΥΗΣΗ

Η συσκευή διαθέτει εγγύηση για περίοδο δύο ετών από την ημερομηνία παράδοσης. Η περίοδος εγγύησης ξεκινάει από την ημερομηνία που αναγράφεται στην απόδειξη/τιμολόγιο (εφόσον είναι αναγνώσιμη), εκτός εάν ο αγοραστής μπορεί να αποδείξει ότι είχε παραδοθεί σε μεταγενέστερη ημερομηνία.

Σε περίπτωση ελαττώματος του προϊόντος που υπήρχε πριν από την ημερομηνία παράδοσης, η επισκευή ή η αντικατάστασή του είναι εγγυημένη χωρίς κανένα κόστος, εκτός αν μία από τις δύο λύσεις είναι δυσανάλογη σε σχέση με την άλλη. Ο αγοραστής υποχρεούται να αναφέρει την έλλειψη συμμόρφωσης σε εξουσιοδοτημένο κέντρο σέρβις εντός δύο μηνών από την ανακάλυψη του ελαττώματος.

Η εγγύηση δεν καλύπτει όλα τα εξαρτήματα που είναι ελαττωματικά εφόσον οφείλονται στα παρακάτω:

- ζημιών κατά τη μεταφορά ή λόγω τυχαίας πτώσης,
- λανθασμένης εγκατάστασης ή ανεπάρκειας της ηλεκτρικής εγκατάστασης,
- επισκευών ή τροποποιήσεων από μη εξουσιοδοτημένα άτομα,
- ανεπαρκούς ή ακατάλληλης συντήρησης και καθαρισμού,
- προϊόν ή/και μέρη του προϊόντος που υπόκεινται σε φθορά ή/και αναλώσιμα, συμπεριλαμβανομένης της μείωσης χρόνου χρήσης των μπαταριών (εάν έχουν εγκατασταθεί) που οφείλεται στη χρήση ή στο χρόνο, μη τήρησης των οδηγιών λειτουργίας της συσκευής, αμέλεια ή απρόσεκτη χρήση,
- εισαγωγής ή χρήσης τροφίμων που εξαιρούνται βάσει των οδηγιών (σκληρά, ζεστά, ξηρά, κ.λπ.),
- χρήσης τροφίμων σε ποσότητες που υπερβαίνουν τις υποδεικνυόμενες,
- υπέρβασης των προβλεπόμενων χρόνων χρήσης,
- τυχαία εισόδου υγρών στο σώμα του μοτέρ λόγω ακατάλληλης χρήσης,
- μπερδεμένο καλώδιο τροφοδοσίας ή διπλωμένο λόγω απροσεξίας.

Η παραπάνω λίστα παρέχεται ως απλό παράδειγμα και δεν είναι πλήρης, καθώς αυτή η εγγύηση δεν ισχύει σε καμία από τις περιπτώσεις που δεν μπορούν να συνδεθούν με κατασκευαστικά ελαττώματα της συσκευής.

Εξαιρείται επίσης η εγγύηση σε περίπτωση κακής χρήσης της συσκευής και σε περίπτωση επαγγελματικής χρήσης. Ο κατασκευαστής αποποιείται κάθε ευθύνη για τυχόν ζημιές που μπορεί να προκληθούν άμεσα ή έμμεσα σε άτομα, ακίνητα ή κατοικίδια ζώα ως αποτέλεσμα μη τήρησης όλων των οδηγιών που αναφέρονται στο φυλλάδιο "Οδηγίες και προειδοποιήσεις" σχετικά με την εγκατάσταση, τη χρήση και τη συντήρηση της συσκευής.

Αυτό δεν ισχύει για τις συμβατικές ενέργειες εγγύησης του πωλητή.

Λειτουργία συντήρησης

Η επισκευή της συσκευής μπορεί να γίνει μόνο από ένα εξουσιοδοτημένο κέντρο σέρβις. Εάν βρίσκεται υπό εγγύηση, η ελαττωματική συσκευή πρέπει να αποσταλεί στο Κέντρο Σέρβις μαζί με την απόδειξη αγοράς όπου υποδεικνύεται η ημερομηνία αγοράς ή παράδοσης.

BEVEZETÉS

Kedves Vásárlónk! Köszönjük, hogy termékünket választotta. Biztosak vagyunk abban, hogy meg lesz elégedve termékünk minőségével és megbízhatóságával, amelyet ügyfeleink meglegedését szem előtt tartva terveztünk és gyártottunk. Ez a használati útmutató megfelel az EN 82079 európai szabványnak.



FIGYELEM! Utasítások és figyelmeztetések a biztonságos használat érdekében.

A készülék használata előtt olvassa el figyelmesen a használati utasításokat, főként a biztonsági figyelmeztetéseket és utasításokat, és ügyeljen azok betartására. Őrizze meg ezt a kézikönyvet a képes útmutatóval együtt a későbbi hivatkozás érdekében. Amennyiben a készüléket átadja másoknak, mellékelje a teljes dokumentációt is.

ⓘ MEGJEGYZÉS: Ha gondja van a kézikönyv értelmezésével, vagy kérdése merül fel, a készülék használata előtt forduljon munkatársainkhoz az utolsó oldalon jelzett címen.

ⓘ MEGJEGYZÉS: A gyengén látók a következő weboldalon tekinthetik meg jelen használati utasítás digitális verzióját: www.tenactgroup.com

TÁRGYMUTATÓ

Bevezetés	36. oldal	Összeszerelés	40. oldal
Biztonsági megjegyzések	36. oldal	Használat	40. oldal
Szimbólumok jelentése	39. oldal	Tisztítás és karbantartás	41. oldal
A készülék és a tartozékok bemutatása	39. oldal	Problémák és megoldások	41. oldal
Élelmiszerral való érintkezés	39. oldal	Hulladékkezelés	41. oldal
A készülék tisztítása az első használat előtt	40. oldal	Támogatás és garancia	42. oldal
Használat	40. oldal	Képes útmutató	I-II
		Műszaki adatok	II

BIZTONSÁGI MEGJEGYZÉSEK

- Kicsomagolás után győződjön meg arról, hogy a készülék sértetlen, és a képes útmutatóban szereplő összes alkatrész benne van, és nincsenek látható sérülések. Ha kétsége támad, ne használja a készüléket, és forduljon egy márkaszervizhez.



FIGYELEM! Használat előtt távolítsa el a készülékről minden tájékoztató anyagot (pl. címkét, feliratot stb.).



VIGYÁZAT! Fulladásveszély.

Gyermekek ne játsszanak a csomagolással. A műanyag tasakot tartsa gyermekektől távol.

- A készülék kizárólag rendeltetésszerűen, vagyis otthoni használatra kontakt grillként használható. Minden ettől eltérő használat nem rendeltetésszerűnek minősül, ezért veszélyes.



FIGYELEM! A készülék nem megfelelő használata sérülésekhez vezethet.

- Mielőtt csatlakoztatná a készüléket a hálózatra, ellenőrizze, hogy a készülék műszaki adatainál jelzett feszültség- és frekvenciaérték megegyezik-e az elektromos hálózat jellemzőivel. Az értékek a terméken vagy a tápegységen (ha van) találhatóak (lásd a termék részeit bemutató ábrát).
- A készüléket 8 éves vagy annál idősebb gyerekek és csökkent fizikai, érzékszervi vagy mentális képességekkel rendelkező, illetve a megfelelő tapasztalattal vagy tudással nem rendelkező személyek csak felügyelet mellett használhatják, vagy csak akkor, ha a készülék biztonságos használatáról útmutatást kaptak, és tisztában vannak a készülék használatából eredő veszélyekkel. Gyermekek nem játszhatnak a készülékkel. A készülék tisztítását és karbantartását a felhasználónak kell elvégeznie; felügyelet nélkül hagyott gyermekek nem végezhetik el.









FIGYELEM! A készüléket és a kábelt tartsa 8 éven aluli gyermekektől távol.

- ⊗ NE használja a készüléket, ha a vizes a keze, nedves a lába, vagy mezítláb van.
- ⊗ A dugót NE a tápkábelnél vagy a készüléknél fogva húzza ki a hálózati csatlakozóból.
- ⊗ NE húzza vagy emelje meg a készüléket a tápkábelnél fogva.
- ⊗ NE hagyja, hogy a kábel lelógjon a tartófelület széléről. A készülék a tápkábelnél meghúzva leeshet, és sérülést vagy égést okozhat.
- ⊗ NE tegye ki a készüléket nedvességnek, az időjárás hatásainak (esőnek, napsütésnek stb.), illetve szélsőséges hőmérsékletnek.

- A készülék kültéren nem használható.
- Ⓞ Működés közben NE hagyja a készüléket felügyelet nélkül.
- Tisztítás és karbantartás előtt, illetve ha a készüléket nem használja, csatlakoztassa le azt a hálózatról.
- Meghibásodás vagy rendellenes működés esetén kapcsolja ki és ne használja a készüléket. A javítás érdekében forduljon hivatalos szervizközponthoz.
- Ha a tápkábel sérült, a kockázatok elkerülése érdekében a cserét hivatalos szervizközpontnak kell elvégeznie.
- A készülék biztonságos működése kizárólag abban az esetben biztosítható, ha a készülék szabványos, megfelelően földelt hálózathoz van csatlakoztatva. Ezt az alapvetően fontos biztonsági követelményt feltétlenül ellenőrizni kell, mielőtt a készüléket csatlakoztatná az elektromos hálózathoz. Kétség esetén kérjen meg egy szakembert, hogy vizsgálja meg a hálózatot.
- A készülékre ne kerüljön víz, egyéb folyadék, permet vagy gőz. A tisztítást és karbantartást kizárólag a jelen útmutató vonatkozó fejezeteinek megfelelően végezze el.
- Ⓞ NE használja a készüléket mosdó vagy vízzel teli mosogató közelében. A használat során a készüléket úgy kell elhelyezni, hogy ne eshessen bele a mosogatóba.
- Ⓞ NE hagyja a készüléket olyan anyagokkal és felületekkel érintkezve, amelyek gyúlékonyak vagy hő hatására károsodhatnak.
- A készüléket sík és stabil felületen kell elhelyezni.
- A készülék jellemzőit lásd a külső csomagoláson.
- A készülék kizárólag a mellékelt tartozékokkal használható, amelyek annak részét képezik.
- A készülék nem használható külső időzítővel, távirányítóval vagy más hasonló szerkezettel.
- Ⓞ NE használja tűzhely közelében. A kábel nem érintkezhet meleg vagy izzó felületekkel, nyílt lánggal, lábasokkal vagy más eszközökkel.
- Ⓞ A kenyér megéghet, ezért NEM használható éghető anyagok, pl. függönyök közelében vagy mellett.
- Ⓞ NE hagyja az élelmiszert a készülékkel az előkészítéshez szükséges időnél hosszabb időn át érintkezni.
- Ⓞ NE használjon hosszabbítókat vagy adaptereket.

SZIMBÓLUMOK JELENTÉSE

	Vigyázat/Figyelem/Veszély		Tilos m velet
	Figyelem! Forró felület		BE állás
	KI állás		Hálózati LED
	Használatra kész LED		

A KÉSZÜLÉK ÉS A TARTOZÉKOK BEMUTATÁSA

Nézze meg a képes útmutató [A] ábráját a csomag tartalmának ellenőrzéséhez. Az összes ábra megtalálható a borító belső oldalain.

A készülék jellemzőit lásd a külső csomagoláson.

- | | |
|-------------------------|--------------------|
| 1. Fedő | 6. Felső lemez |
| 2. Hálózati LED | 7. Fogantyú |
| 3. Használatra kész LED | 8. Alsó lemez |
| 4. Csatlakozódugó | 9. O/I kapcsoló |
| 5. Lemezzáró kampó | 10. Műszaki adatok |

ÉLELMISZERREL VALÓ ÉRINTKEZÉS

A készülék biztonságos használata érdekében vegye figyelembe az alábbi táblázat előírásait a következőkkel kapcsolatban:

- a készülék azon részei, amelyek érintkeznek élelmiszerrel.
- a készülékkel használható élelmiszerek.
- az a maximális időtartam, amely alatt az élelmiszer érintkezésben maradhat a készülék erre a célra tervezett részeivel.
- a használt élelmiszer maximális megengedett hőmérséklete.

AZON ALKATRÉSZEK, MELYEK ÉLELMISZERREKKEL ÉRINTKEZNEK	ÉLELMISZEREK	MAXIMÁLIS IDŐ	MAXIMÁLIS HŐMÉRSÉKLET
6. Felső lemez	Mind	20 perc	180 °C
8. Alsó lemez			

A KÉSZÜLÉK TISZTÍTÁSA AZ ELSŐ HASZNÁLAT ELŐTT

Csomagolja ki a berendezést, és vegye ki a betéteket és öntapadó címkéket a termékből.



FIGYELEM!! A használat előtt mossa el azokat az alkatrészeket, amelyek az élelmiszerekkel érintkezésbe kerülnek.

- Mossa le az alsó és felső lemezeket nedves és jól kicsavart szivaccsal.
- Törölje szárazra egy száraz ruhával

HASZNÁLAT

A készülék az alábbi funkciókkal rendelkezik:

FUNKCIÓ	
Piros hálózati LED	Ha be van kapcsolva, azt jelenti, hogy a lemez csatlakozik a hálózathoz és fűt
Használatra kész állapotot jelző zöld LED	Ha be van kapcsolva, azt jelenti, hogy a lemez elérte a hőmérsékletet, és most már be lehet helyezni az ételt
O/I gomb	Ha a gomb "O" helyzetben van, a készülék KI van kapcsolva. Ha a gomb "I" helyzetben van, a készülék BE van kapcsolva.

ÖSSZESZERELÉS

- Használat előtt teljesen csavarja le a tápkábelt.
- Az első használat során a kenyérpíró kis mennyiségű füstöt és szagot bocsáthat ki a lehetséges gyártási maradékok miatt. Várjon néhány percet, mielőtt behelyezné az ételt.
- Csatlakoztassa a tápkábelt a hálózati aljzatba.
- Állítsa a kapcsolót ON állásba [B ábra].
- A hálózati LED bekapcsol.

HASZNÁLAT



FIGYELEM! Ne használja a készüléket, ha leesett, vagy látható sérülések vannak rajta.



FIGYELEM! Égésveszély. Működés közben és a készülék teljes lehűléséig NE érjen a fémrészekhez.



FIGYELEM! A kenyér megéghet, lángot és/vagy füstöt okozhat. NE oltsa vízzel. Húzza ki a készüléket, és az esetleges lángokat egy nedves ronggyal fojtsa le.



FIGYELEM! Tűzveszély. NE helyezze át más helyre a készüléket működés közben.

- Várjon, amíg a használatra kész állapotot jelző zöld fény világít.
- Vegye ki a lemezzáró kampót [C ábra].
- Nyissa ki a fedelet úgy, hogy a fogantyúval felemeli [D ábra].
- Helyezze az ételt az alsó lemezre, és zárja le a fedelet.
- Amikor megfőtt, nyissa ki a fedelet és vegye ki az ételt fogóval, ügyelve arra, hogy ne karcolja meg a lemezeket.
- Állítsa a kapcsolót OFF állásba.

TISZTÍTÁS ÉS KARBANTARTÁS



FIGYELEM! Tisztítás vagy karbantartás előtt mindig válassza le a készüléket az áramforrásról.



FIGYELEM! Tűzveszély. Hagyja teljesen lehűlni a készüléket, mielőtt eltenné.

- Mossa le az alsó és felső lemezeket nedves és jól kicsavart szivaccsal.
- Törölje át a kenyérpíró/grill külső részét egy nedves, de alaposan kicsavart szivaccsal.
- Törölje szárazra.
-  NE használjon dörzshatású szivacsot vagy éles szerszámokat, nehogy megsérüljön a tapadásmentes bevonat.

PROBLÉMÁK ÉS MEGOLDÁSOK

Az alábbi problémák esetén kövesse az itt leírt javaslatokat:

PROBLÉMA	MEGOLDÁS
A készülék nem kapcsol be.	Ellenőrizze, hogy a dugó csatlakozik-e a hálózathoz.
	Ellenőrizze, hogy az O/I kapcsoló ON állásban van-e.

HULLADÉKKEZELÉS



A készülék csomagolása újrafelhasználható anyagokból készült. A csomagolást a környezetvédelmi előírásoknak megfelelően kell hulladékként elhelyezni.



Az elektromos és elektronikus készülékek hulladékkezeléséről (WEEE) szóló 2012/19/EU irányelv értelmében a készüléken vagy a csomagoláson elhelyezett áthúzott kuka szimbólum azt jelenti, hogy a terméket az életciklusa végén a többi hulladéktól elkülönítve kell kezelni.

A felhasználónak az elektromos és elektronikus felszerelések újrahasznosítását végző gyűjtőpontra kell leadnia a készüléket. Vagy a kidobásra szánt készüléket átadhatja a kereskedőnek egy új, egyenértékű készülék vásárlása esetén. A 400 m²-t meghaladó területű elárúsítóhellyel rendelkező műszaki áruházakban a kidobásra szánt, 25 cm-nél kisebb háztartási eszközök ingyenesen, vásárlási kötelezettség nélkül leadhatók.

Az elhasználódott készülékek megfelelő szelektív gyűjtése, majd újrahasznosítása (környezetkímélő kezelése és ártalmatlanítása) hozzájárul a környezet és az emberi egészség védelméhez, valamint megkönnyíti a készüléket alkotó anyagok újrafelhasználását és/vagy újrahasznosítását.

TÁMOGATÁS ÉS GARANCIA

A termékre a szállítás dátumától számított két év garancia vonatkozik. A jótállási idő a nyugtán/számlán feltüntetett időponttól kezdődik (ha jól olvasható) kivéve, ha a vásárló be tudja bizonyítani, hogy egy későbbi időpontban vette.

A szállítás előtt már fennálló hibákat a gyártó garanciálisan, díjtalanul kijavítja, vagy kicseréli a készüléket, kivéve, ha az egyik megoldás aránytalanul nagyobb költséget jelent a másiknál. A vásárló a hiba felfedezésétől számított két hónapon belül köteles bejelenteni a meg nem felelést egy hivatalos szervizközpontnak.

A garancia nem terjed ki az összes olyan részre, amely hibás a következők miatt:

- a. a szállítás során vagy leejtéskor keletkezett kár,
- b. nem megfelelő beszerelés vagy elektromos rendszer,
- c. jogosulatlan személy által végzett javítás vagy módosítás,
- d. nem elegendő vagy nem megfelelő karbantartás vagy tisztítás,
- e. a kopásnak kitett termékek és/vagy termékrészek és/vagy fogyóeszközök, ideértve az akkumulátorok (ha van) üzemelésének lecsökkenő időtartamát a használat vagy az életkor miatt,
- f. a használati útmutató utasításainak megszegése, hanyag vagy gondatlan használat,
- g. az útmutató által tiltott élelmiszerek (kemény, meleg, száraz stb. anyagok) használata,
- h. a meghatározotthoz képest túl nagy mennyiségű élelmiszerek használata,
- i. az üzemi meghaladása,
- j. nem megfelelő használat miatt folyadék került a motortestbe,
- k. egy megcsavart vagy túlságosan meghajlított tápkábel gondatlanság miatt.

A fenti lista csupán példaként szolgál, és nem teljes, mivel ez a garancia nem vonatkozik olyan körülményekre, amelyek nem kapcsolódhatnak a készülék gyártási hibáihoz.

A garancia nem vonatkozik a készülék helytelen használatára és arra sem, ha professzionális célra használják.

A gyártó nem vállal felelősséget semmilyen olyan kárért, amely közvetlenül, vagy közvetve személyi sérülést, anyagi károkat vagy állatok sérülését okozhatja abból adódóan, hogy a készülék üzembe helyezésével, használatával és karbantartásával kapcsolatos „Útmutató és figyelmeztetések füzetben” szereplő utasításokat nem tartják be.

Ez nem vonatkozik az eladó szerződéses jótállási akcióira.

Szervizelés módja

A készülék javítását kizárólag hivatalos szervizközpont végezheti. A jótállás időtartama alatt a hibás készüléket a vásárlás vagy szállítás napját igazoló bizonylattal együtt kell a szervizközpontnak eljuttatni.

UVOD

Spoštovani kupec, zahvaljujemo se vam za nakup našega izdelka. Prepriani smo, da boste zadovoljni s kakovostjo in zanesljivostjo tega izdelka, ki je bil zasnovan in izdelan z mislijo na zadovoljstvo uporabnika. Ta navodila za uporabo so skladna z evropskim standardom EN 82079.



OPOZORILO! Navodila in opozorila za varno uporabo.

Pred uporabo aparata pozorno preberite navodila za uporabo, zlasti opozorila in opombe glede varnosti, in jih upoštevajte. Ta priročnik in njegov slikovni vodnik shranite za prihodnjo uporabo. V primeru predaje aparata novemu lastniku izročite tudi vso dokumentacijo.

i OPOMBA: če bi med branjem tega priročnika naleteli na težko razumljive odseke ali bi se vam porodil kakršen koli dvom, se pred uporabo aparata obrnite na proizvajalca na naslov, ki je naveden na zadnji strani.

i OPOMBA: slabovidne osebe si lahko ogledajo digitalno verzijo navodil za uporabo, ki je na voljo na spletni strani www.tenactagroup.com

KAZALO

Uvod	43. stran	Uporaba	47. stran
Varnostna opozorila	43. stran	Čiščenje in vzdrževanje	48. stran
Legenda simbolov	46. stran	Odpravljanje težav	48. stran
Opis aparata in pribora	46. stran	Odstranitev	48. stran
Štik z živili	46. stran	Servis in garancija	49. stran
Čiščenje pred prvo uporabo	47. stran	Slikovni vodnik	I-II
Uporaba	47. stran	Tehnični podatki	II
Sestavljanje	47. stran		

VARNOSTNA OPOZORILA

- Po odstranitvi aparata iz embalaže preverite, ali je cel in popoln, kot je prikazano v slikovnem vodniku, ter da ni vidnih poškodb. V primeru dvomov aparata ne uporabljajte in se obrnite na pooblaščenega serviserja.



OPOZORILO! Pred uporabo z aparata odstranite vsa sredstva za sporočanje, kot so etikete, nalepke ipd.



POZOR! Tveganje za zadušitev.

Otroci se ne smejo igrati z embalažo. Plastično vrečko shranite izven dosega otrok.

- Ta aparat se lahko uporablja izključno za namene, za katere je bil zasnovan oziroma kot kontaktni žar za domačo uporabo. Kakršna koli drugačna uporaba velja za neprimerno in posledično nevarno.



OPOZORILO! Nepravilna uporaba aparata lahko povzroči poškodbe.

- Pred priključitvijo aparata na električno omrežje se prepričajte, da napetost in frekvenca, navedeni v tehničnih podatkih aparata, ustrezata vrednostim električnega omrežja. Tehnični podatki so navedeni na aparatu in na napajalni enoti, če je ta na voljo (glejte slikovni vodnik).
- Aparat lahko uporabljajo otroci, starejši od 8 let, in osebe z zmanjšanimi fizičnimi, senzoričnimi ali duševnimi sposobnostmi ali osebe z nezadostnimi izkušnjami in znanjem o aparatu, če so pod ustreznim nadzorom ali pa so bili poučeni o varni uporabi aparata in se zavedajo nevarnosti, ki jih takšna uporaba prinaša. Otroci se z aparatom ne smejo igrati. Čiščenja in vzdrževalnih posegov ne smejo izvajati otroci brez nadzora.







OPOZORILO! Aparat in njegov kabel hranite izven dosega otrok, mlajših od 8 let.

- Ⓞ Aparata NE uporabljajte z mokrimi rokami, vlažnimi nogami ali bosi.
- Ⓞ NE vlecite napajalnega kabla ali aparata, da bi vtič izvlekli iz vtičnice.
- Ⓞ Aparata NE vlecite ali dvigujte za napajalni kabel.
- Ⓞ NE dovolite, da napajalni kabel visi preko roba podporne površine. Če aparat povlečete za napajalni kabel, lahko pade in povzroči poškodbe ali opekline.
- Ⓞ Aparata NE izpostavljajte vlagi, vremenskim vplivom (dežju, soncu itd.) ali ekstremnim temperaturam.
- Aparat ni namenjen uporabi na prostem.
- Ⓞ Aparata med delovanjem NE puščajte brez nadzora.

- Pred čiščenjem ali vzdrževanjem aparata in v primeru neuporabe aparat vedno odklopite z električnega omrežja.
- V primeru okvare ali nepravilnega delovanja aparat izklopite in na njem ne izvajajte nedovoljenih posegov. Za morebitno popravilo se obrnite na pooblaščen servisni center.
- Če opazite, da je napajalni kabel poškodovan, naj ga pooblaščen serviser zamenja, da se izognete vsakršnemu tveganju.
- Električna varnost tega aparata je zagotovljena le takrat, ko je slednji pravilno povezan z učinkovito ozemljitveno napeljavo, kakor določajo veljavni predpisi s področja električne varnosti. Pred priključitvijo aparata na električno omrežje je treba preveriti to osnovno varnostno zahtevo. V primeru dvoma zahtevajte natančen pregled aparata, ki jo SL mora opraviti ustrezno usposobljen tehnik.
- Aparat ne sme priti v stik z vodo, drugimi tekočinami, razpršili ali paro. Za čiščenje ali vzdrževanje aparata upoštevajte izključno pripadajoče poglavje v tem priročniku.
- Ⓞ Aparata NE uporabljajte v bližini umivalnika ali korita, napolnjenega z vodo. Aparat mora biti med uporabo postavljen tako, da ne more pasti v umivalnik ali korito.
- Ⓞ Aparata NE puščajte v stiku z materiali ali površinami, ki so lahko vnetljive, ali ki se lahko poškodujejo zaradi toplote.
- Aparat je treba položiti na ravno, stabilno površino.
- Za lastnosti aparata glejte zunanjo embalažo.
- Aparat uporabljajte izključno s priloženimi nastavki, ki so sestavni del aparata.
- Aparat ni namenjen uporabi z zunanjim časovnikom, ločenim daljinskim upravljalnikom ali drugim podobnim sistemom.
- Ⓞ Aparata NE uporabljajte v bližini kuhalne plošče. Napajalni kabel ne sme priti v stik z vročimi žarečimi površinami, odprtim plamenom, lonci in drugimi pripomočki.
- Ⓞ Kruh lahko zagori, zato aparata NE uporabljajte v bližini ali pod vnetljivimi predmeti, kot so zavese..
- Ⓞ Živil NE puščajte v stiku z aparatom dlje, kot je potrebno za pripravo hrane.
- Ⓞ NE uporabljajte podaljškov ali adapterjev.

LEGENDA SIMBOLOV

	<i>Pozor/opozorilo/nevarnost</i>		<i>Prepoved</i>
	<i>Opozorilo! Površina je zelo vroča</i>		<i>Vklopljeno</i>
	<i>Izklopljeno</i>		<i>Signalna LED-lučka za vklop</i>
	<i>Signalna LED-lučka za pripravljenost na uporabo</i>		

OPIS APARATA IN PRIBORA

Pri preverjanju vsebine paketa glejte sliko [A] v Slikovnem vodniku. Vsi prikazi so na voljo na notranjih straneh platnic.

SL Za lastnosti aparata glejte zunanjo embalažo.

- | | |
|----------------------------------------------------|----------------------------|
| 1. Pokrov | 6. Zgornja plošča |
| 2. Signalna LED-lučka za vklop | 7. Ročaj |
| 3. Signalna LED-lučka za pripravljenost na uporabo | 8. Spodnja plošča |
| 4. Električni vtič | 9. Stikalo za vklop/izklop |
| 5. Zapiralo plošč | 10. Tehnični podatki |

STIK Z ŽIVILI

Za varno uporabo aparata je treba upoštevati navodila iz te razpredelnice o:

- delih aparata, ki so namenjeni stiku z živili.
- živilih, ki jih je dovoljeno pripravljati z aparatom.
- najdaljšem času, za katerega lahko živila ostanejo v stiku z deli aparata, ki so predvideni za ta namen.
- najvišji dovoljeni temperaturi uporabljenih živil.

SEZNAM DELOV V KONTAKTU Z ŽIVILI	ŽIVILA	NAJDALJŠI ČAS	NAJVIŠJA TEMPERATURA
6. Zgornja plošča	Vsa	20 minut	180 °C
8. Spodnja plošča			

ČIŠČENJE PRED PRVO UPORABO

Aparat vzemite iz embalaže in z izdelka odstranite vse vložke in nalepke.



OPOZORILO! Dele, ki pridejo v stik s hrano, pred uporabo operite.

- Spodnjo in zgornjo ploščo operite z dobro ožeto gobico.
- Obrišite s suho krpo

UPORABA

Aparat ima naslednje funkcije:

FUNKCIJA	
Rdeča signalna LED-lučka za vklop	Lučka SVETI, ko je aparat priključen na električno omrežje in se segreva
Zelena signalna LED-lučka za pripravljenost na uporabo	Lučka SVETI, ko je plošča segreta in lahko v aparat lahko vstavite hrano
Stikalo za vklop/izklop	Aparat je IZKLOPLJEN, če je stikalo v položaju „O“. Aparat je VKLOPLJEN, če je stikalo v položaju „I“.

SL

SESTAVLJANJE

- Napajalni kabel pred uporabo povsem odvijte.
- Ob prvi uporabi lahko zaznate nekaj dima in neprijeten vonj, kar je posledica morebitnih ostankov proizvodnje. Počakajte nekaj minut, preden vstavite hrano.
- Vtič vstavite v omrežno vtičnico.
- Stikalo preklopite v položaj VKLOP [slika B].
- ZASVETI signalna LED-lučka za vklop.

UPORABA



OPOZORILO! Aparata ni dovoljeno uporabljati, če je padel na tla ali če so na njem prisotni vidni znaki poškodb.



OPOZORILO! Nevarnost opeklin. Med delovanjem in dokler se aparat popolnoma ne ohladi, se NE dotikajte kovinskih delov.



OPOZORILO! Kruh se lahko zažge in ustvari ogenj in/ali dim. Za gašenje NE uporabljajte vode. Aparat odklopite in za gašenje morebitnega ognja uporabite vlažno krpo.



OPOZORILO! Nevarnost opeklin. Aparata med delovanjem NE premikajte.

- Počakajte, da ZASVETI zelena signalna lučka za pripravljenost na uporabo.
- Odpnite zapiralo plošč [slika C].
- Primate za ročaj in dvignite pokrov [slika D].
- Hrano položite na spodnjo ploščo in zaprite pokrov.
- Ko je hrana pripravljena, dvignite pokrov in s prijemalko odstranite hrano, pri tem pa pazite, da ne opraskate plošč.
- Stikalo preklopite v položaj IZKLOP.

ČIŠČENJE IN VZDRŽEVANJE



OPOZORILO! Pred čiščenjem ali vzdrževanjem aparat vedno izključite iz vtičnice.



OPOZORILO! Nevarnost požara. Pred shranjevanjem počakajte, da se aparat povsem ohladi.

- Spodnjo in zgornjo ploščo operite z dobro ožeto gobico.
- Zunanost opekača za kruh/žara obrišite z dobro ožeto gobico.
- Obrišite s suho krpo.
- ⚠ NE uporabljajte abrazivnih gobic ali ostrih predmetov, saj bi s tem lahko poškodovali prevleko proti sprijemanju.

ODPRAVLJANJE TEŽAV

Če se pojavi ena od navedenih težav, jo odpravite s predlagano rešitvijo:

TEŽAVA	REŠITEV
Aparat se ne vklopi.	Preverite, ali je aparat priključen na električno omrežje.
	Preverite, ali je stikalo za vklop/izklop v položaju za VKLOP.

ODSTRANITEV



Embalaza aparata je izdelana iz materialov, ki jih je mogoče reciklirati. Embalažo odstranite v skladu z okoljevarstvenimi predpisi.

V skladu z Direktivo 2012/19/EU o odpadni električni in elektronski opremi (OEEU) simbol prečrtanega smetnjaka na aparatu ali njegovi embalaži pomeni, da je ob izteku življenjske dobe aparat treba zavreči ločeno od drugih odpadkov.



Uporabnik mora zato poskrbeti za odvoz aparata v ustreznih center za recikliranje električne in elektronske opreme. Druga možnost je, da namesto odstranitve uporabnik aparat odnese prodajalcu ob nakupu novega, enakovrednega aparata.

Uporabnik lahko brezplačno in brez obveznosti nakupa izroči elektronske izdelke, ki merijo manj kot 25 cm, prodajalcem elektronskih izdelkov, ki imajo prodajno površino najmanj 400 m². Ustrezno ločeno zbiranje odpadkov za nadaljnji postopek recikliranja odloženega

aparata, ki vključuje predelavo in okolju prijazno odlaganje, prispeva k preprečevanju morebitnih negativnih učinkov na okolje in zdravje ter spodbuja ponovno uporabo in/ali recikliranje materialov, iz katerih je aparat sestavljen.

SERVIS IN GARANCIJA

Aparat ima dvoletno garancijo od datuma dobave. Garancija prične teči z datumom nakupa na računu (če je povsem čitljiv), razen če kupec dokaže, da je bil izdelek dobavljen pozneje. V primeru napake sesalnika, do katere je prišlo pred dostavo, sta njena menjava ali popravilo brezplačna, razen če je ena od teh dveh rešitev nesorazmerna glede na drugo. Kupec je dolžan servisni center obvestiti o vsaki neskladnosti v roku dveh mesecev po odkriti napaki. Garancija ne krije napak, ki so posledica:

- a. poškodb, nastalih pri prevozu, ali naključnih padcev,
- b. nepravilne namestitve ali neustrezne električne napeljave,
- c. popravil ali sprememb, ki jih izvede nepooblaščen osebje,
- d. pomanjkljivega ali nepravilnega vzdrževanja in čiščenja,
- e. izdelkov in/ali delov izdelka, ki so podvrženi obrabi, in/ali potrošnih delov, vključno s SL krajšim časom delovanja baterij (če so nameščene) zaradi uporabe ali starosti,
- f. neupoštevanja navodil za uporabo aparata, malomarnosti ali neprevidnosti pri uporabi,
- g. vstavljanja ali uporabe živil, ki so v navodilih izrecno prepovedana (trda, vroča, suha živila ipd.),
- h. uporabe živil v večji količini od navedene,
- i. prekoračitve predvidenih časov uporabe,
- j. nenamernega vdora tekočin v motorno enoto zaradi nepravilne uporabe,
- k. zvitega ali prepognjenega napajalnega kabla zaradi nepazljivosti.

Ta seznam vključuje samo nekaj primerov in ni popoln, saj garancija ne velja v primerih, ki jih ni mogoče povezati s tovarniškimi napakami.

Garancija prav tako ne velja v primeru napačne rabe ali rabe v profesionalne namene.

Proizvajalec ne prevzema odgovornosti za posredne in neposredne poškodbe ljudi, lastnine ali živali, ki so posledica neupoštevanja navodil o rabi in negi aparata, kot so navedena v Navodilih in opozorilih o rabi.

To ne velja za prodajalčeve pogodbene garancijske ukrepe.

Popravilo

Aparat lahko popravi samo pooblaščen servisni center. Če je aparat še v garanciji, ga morate poslati na servisni center z dokazilom o nakupu, na katerem je naveden datum nakupa ali datum dostave.

PARATHËNIE

I nderuar Klient, Ju falënderojmë që keni zgjedhur produktin tonë. Jemi të sigurt se do ta vlerësoni cilësinë dhe besueshmërinë e saj, pasi është projektuar dhe prodhuar duke vënë në plan të parë për kënaqësinë e klientit. Këto udhëzime për përdorim janë në përputhje me normat evropiane EN 82079.



PARALAJMËRIM! Udhëzime dhe paralajmërime për një përdorim të sigurt të pajisjes.

Përpara se ta përdorni këtë pajisje, lexoni me kujdes udhëzimet e përdorimit dhe veçanërisht shënimet për sigurinë dhe paralajmërimet, të cilat duhet të respektohen. Ruajeni këtë manual së bashku me udhëzuesin e saj ilustrues, me qëllim konsultimin e ardhshëm. Në rast transferimi të pajisjes te një person tjetër, sigurohuni që t'i dorëzoni edhe këto dokumente.

SHËNIM: nëse në leximin e këtij manuali, disa pjesë rezultojnë të vështira për t'u kuptuar ose ju lindin dyshime, përpara se të përdorni pajisjen, kontaktoni kompaninë në adresën e dhënë në faqen e fundit.

SHËNIM: personat me probleme në shikim mund të konsultojnë versionin dixhital të këtyre udhëzimeve për përdorim në faqen www.tenactagroup.com

INDEKS

Parathënie	faqe 50	Përdorimi	faqe 54
Paralajmërime për sigurinë	faqe 50	Pastrimi dhe mirëmbajtja	faqe 55
Çelësi i simboleve	faqe 53	Zgjidhje e problemeve	faqe 55
Përshkrimi i pajisjes dhe aksesoreve	faqe 53	Mënjanimi	faqe 55
Kontakti me ushqimi	faqe 53	Asistenca e klientit dhe garancia	faqe 56
Pastrimi para përdorimit të parë	faqe 54	Udhëzuesi ilustrues	I-II
Mënyra e përdorimit	faqe 54	Të dhënat teknike	II
Montimi	faqe 54		

PARALAJMËRIME PËR SIGURINË

- Mbas shpaktimit, sigurohuni që ky produkt të jetë i padëmtuar, i plotë në të gjitha pjesët e tij, siç tregohet në udhëzuesin ilustrues dhe pa shenja dëmtimi. Nëse keni dyshime, mos e përdorni pajisjen dhe kontaktoni qendrën e autorizuar të shërbimit.



PARALAJMËRIM! Përpara përdorimit, hiqni nga pajisja materiale të mundshme komunikimi si etiketa, kartela, etj.



KUJDES! Rrezik mbytjeje.

Fëmijët nuk duhet të luajnë me pakon. Mbani qeskën plastike larg nga fëmijët.

- Ky aparat duhet përdorur vetëm për qëllimin për të cilin është projektuar, përkatësisht si skarë me kontakt për përdorim shtëpiak. Çdo përdorim tjetër konsiderohet i papërshtatshëm dhe si rrjedhojë, i rrezikshëm.



PARALAJMËRIM! Çdo keqpërdorim i pajisjes mund të shkaktojë lëndime.

- Përpara se të lidhni pajisjen me rrjetin elektrik, kontrolloni nëse tensioni dhe frekuencat e specifikuara tek të dhënat teknike të pajisjes të jenë në përputhje me ato të rrjetit elektrik. Të dhënat teknike gjenden mbi pajisje dhe mbi ushqyes nëse i pranishëm (shiko udhëzuesin ilustrues).
- Kjo pajisje mund të përdoret nga fëmijë të moshës 8 vjeç e sipër dhe nga persona me aftësi të kufizuara fizike, ndjesore ose mendore ose me mungesë përvojë dhe njohurish, nëse këta persona mbikëqyren ose udhëzohen për përdorimin e pajisjes në mënyrë të sigurt si dhe duke kuptuar rreziqet e mundshme. Fëmijët nuk duhet të luajnë me pajisjen. Pastrimi dhe mirëmbajtja nuk duhet të kryhet nga fëmijët pa mbikëqyrje.



PARALAJMËRIM! Mbajini pajisjen dhe kabllin e saj të paarrtshme nga fëmijët nën moshën 8 vjeç.







- ⊗ MOS e përdorni pajisjen me duar të lagura ose këmbë të njoma apo zbathur.
- ⊗ MOS e tërhiqni kabllin ushqyes ose vetë pajisjen, për të hequr spinën nga priza.
- ⊗ MOS e tërhiqni e mos e ngrini pajisjen nga kabli ushqyes.
- ⊗ MOS e lini kabllin e ushqimit të varet nëpër qoshet e sipërfaqes mbështetëse. Nëse e tërhiqni nga kabli, pajisja mund të bjerë dhe mund të shkaktojë lëndime ose djegie.
- ⊗ MOS e ekspozoni pajisjen ndaj lagështirës, kushteve të motit (shiu, dielli, etj.) ose ndaj temperaturave ekstreme.
- Pajisja nuk duhet të përdoret në ambient të jashtëm.
- ⊗ MOS e lini pajisjen pa mbikëqyrje kur është në punë e sipër.
- Hiqni gjithmonë spinën nga ushqimi elektrik përpara pastrimit ose

mirëmbajtjes dhe në rast mospërdorimi të pajisjes.

- Në rast defekti ose keqfunksionimesh, fikeni dhe mos e ngacmoni. Për riparime të mundshme duhet kontaktuar vetëm një qendër e asistencës teknike të autorizuar.
- Nëse kabli ushqyes është dëmtuar, duhet ndërruar nga një qendër asistence teknike e autorizuar, në mënyrë që të parandalohen rreziqet.
- Siguria elektrike e kësaj pajisjeje është siguruar vetëm kur ai vetë është lidhur si duhet me një sistem të vënë në tokë, siç parashikohet nga normat në fuqi për sigurinë elektrike. Është e nevojshme të kontrolloni këtë kusht themelor të sigurisë përpara se të lidhni pajisjen me rrjetin elektrik. Në rast dyshimesh, kërkoni një kontroll të kujdesshëm të sistemit nga një teknik kompetent.
- Kjo pajisje nuk duhet të bjerë në kontakt me ujin, lëngje të tjerë, spërkatës, avuj. Për çdo proces pastrimi dhe mirëmbajtjeje, referojuni udhëzimeve në kapitullin përkatës.
- ⊗ MOS e përdorni këtë pajisje pranë një lavamani ose lavapjati të mbushur me ujë. Gjatë përdorimit, pajisja duhet të vendoset në mënyrë të tillë që të mos bjerë në lavaman apo lavapjat.
- ⊗ MOS e lini pajisjen të bjerë në kontakt me të jetë në afërsi me materiale dhe sipërfaqe që marrin flakë shpejt ose që mund të dëmtohen nga nxehtësia.
- Kjo pajisje duhet të vendoset mbi një sipërfaqe të sheshtë dhe të qëndrueshme.
- Për karakteristikat e pajisjes, referojuni ambalazhit të jashtëm.
- Përdoreni pajisjen vetëm me aksesoret e furnizuar që janë pjesë thelbësore e pajisjes.
- Kjo pajisje nuk është projektuar të përdoret me një kohëmatës të jashtëm ose sistem me telekomandim apo sistem tjetër të ngjashëm.
- ⊗ MOS e përdorni pranë një vatre. Kabli i ushqimit nuk duhet të bjerë në kontakt me sipërfaqet e nxehta inkandeshente, me flakën, tenxheret dhe enët e tjera.
- ⊗ Buka mund të digjet, ndaj MOS e përdorni këtë pajisje pranë ose nën materiale që marrin flakë, siç janë perdet.
- ⊗ MOS e lini ushqimin të bjerë në kontakt me pajisjen për më gjatë se ç'është e nevojshme për përgatitjen.
- ⊗ MOS përdorni zgjatues kordoni ose përshtatës.

SQ

ÇELËSI I SIMBOLEVE

	<i>Kujdes/Paralajmërim/Rrezik</i>		<i>E ndaluar</i>
	<i>Paralajmërim! Sipërfaqja që djeg</i>		<i>Pozicioni ON (NDEZUR)</i>
	<i>Pozicioni OFF (FIKUR)</i>		<i>Drita LED e rrjetit</i>
	<i>Drita LED që sinjalizon se pajisja është gati për punë</i>		

PËRSHKRIMI I PAJISJES DHE AKSESORËVE

Referojuni figurës [A] në Udhëzuesin Ilustrues, për të kontrolluar përmbajtjen e paketimit. Të gjitha figurat i gjeni në faqen e brendshme të mbulesës.

Për karakteristikat e pajisjes, referojuni ambalazhit të jashtëm.

- | | |
|-----------------------------------------------------------|-----------------------|
| 1. Kapaku | 6. Pllaka e sipërme |
| 2. Drita LED e rrjetit | 7. Doreza |
| 3. Drita LED që sinjalizon se pajisja është gati për punë | 8. Pllaka e poshtme |
| 4. Spina | 9. Çelësi O/I |
| 5. Çingeli i mbylljes së pllakës | 10. Të dhënat teknike |

SQ

KONTAKTI ME USHQIMI

Për të garantuar një përdorim të sigurt të pajisjes, respektoni udhëzimet në këtë tabelë, që tregojnë:

- pjesët e pajisjes që bien në kontakt me ushqimin.
- ushqimet që mund të përdoren me këtë pajisje.
- periudhën maksimale kohore, që ushqimi mund të qëndrojë në kontakt me pjesët e pajisjes të projektuara për këtë qëllim.
- temperatura maksimale e lejuar e ushqimit të përdorur.

LISTËN E PJESËVE QË BIEN NË KONTAKT ME USHQIMIN	USHQIMET	KOHËN MAKSIMALE	TEMPERATURËN MAKSIMALE
6. Pllaka e sipërme	Të gjitha	20 minuta	180 °C
8. Pllaka e poshtme			

PASTRIMI PARA PËRDORIMIT TË PARË

Shpaketojeni pajisjen dhe hiqni gjithë fletëpalosjet ose etiketat ngjitëse nga produkti.



PARALAJMËRIM! Para përdorimit, lajini të gjitha pjesët që do të bien në kontakt me ushqimin.

- Lani pllakën e poshtme dhe atë të sipërme me një sfungjer të njomë dhe të shtrydhur mirë.
- Thajeni me një leckë të thatë

MËNYRA E PËRDORIMIT

Pajisja ka funksionet e mëposhtme:

FUNKSIONI	
Drita e kuqe LED e rrjetit	Nëse është e ndezur, do të thotë se pllaka është e lidhur me rrjetin dhe po ngrohet
Drita e gjelbër LED që sinjalizon se pajisja është gati për punë	Nëse është e ndezur, do të thotë se pllaka e ka arritur temperaturën e duhur dhe tani mund ta vendosni ushqimin
Butoni O/I	Nëse butoni është në pozicionin "O", pajisja është e fikur. Nëse butoni është në pozicionin "I", pajisja është e ndezur.

MONTIMI

- Para përdorimit, drejtojeni kabllin e korrentit plotësisht.
- Kur e përdorni për herë të parë, thekësja mund të lëshojë pak tym dhe erë të shkaktuar nga mbeturina të mundshme të prodhimit. Prisi disa minuta para se të vendosni ushqimin.
- Lidhni spinën e ushqimit me prizën e rrjetit.
- Vendoseni çelësin në pozicionin e ndezur [Fig. B].
- Drita LED e rrjetit ndizet.

PËRDORIMI



PARALAJMËRIM! Kjo pajisje nuk duhet të përdoret nëse ju ka rënë përtokë ose nëse ka shenja dëmtimesh.



PARALAJMËRIM! Rrezik djegieje. MOS i prekni pjesët metalike gjatë punës dhe derisa pajisja të jetë ftohur plotësisht.



PARALAJMËRIM! Buka mund të digjet dhe të lëshojë flakë dhe/ose tym. MOS përdorni ujë për të fikur zjarrin. Shkëputeni pajisjen nga korrenti dhe përdorni një leckë të njomë për të shuar flakët.



PARALAJMËRIM! Rrezik djegiesh. MOS e lëvizni pajisjen ndërsa është në punë.

- Prisi derisa të ndizet drita e gjelbër që sinjalizon se pajisja është gati për punë.
- Zbërtheni çengelin e mbylljes së pllakës [Fig. C].
- Hapni kapakun duke e ngritur atë nga doreza [Fig. D].
- Vendosni ushqimin në pllakën e poshtme dhe mbyllni kapakun.
- Pasi të ketë përfunduar thekja, hapni kapakun dhe hiqni ushqimin me anë të një mashe, duke bërë kujdes që të mos gërvishni pllakat.
- Vendoseni çelësin në pozicionin e fikur.

PASTRIMI DHE MIRËMBAJTJA



PARALAJMËRIM! Përpara se të pastroni apo të kryeni procese mirëmbajtjeje, shkëputeni pajisjen gjithmonë nga priza.



PARALAJMËRIM! Rrezik zjarri. Lëreni pajisjen të ftohet plotësisht para se ta vini mënjanë.

- Lani pllakën e poshtme dhe atë të sipërme me një sfungjer të njomë dhe të shtrydhur mirë.
- Fshijeni pjesën e jashtme të thekësës/skarës me një sfungjer të njomë por të shtrydhur mirë.
- Thajeni me një leckë të thatë.
-  MOS përdorni sfungjerë të ashpër ose mjete të mprehta për të mos dëmtuar shtresën kundër ngjijtes së ushqimit.

ZGJIDHJE E PROBLEMEVE

Nëse hasni një nga problemet e mëposhtme, zbatoni zgjidhjen e propozuar:

PROBLEMI	ZGJIDHJA
Pajisja nuk ndizet.	Kontrolloni nëse spina është vendosur në prizën e korrentit.
	Kontrolloni nëse çelësi O/I është në pozicionin e ndezur.

MËNJanIMI



Ambalazhi i produktit është i përbërë nga materiale të riciklueshëm. Mënjanajeni ambalazhin në përputhje me rregulloret në fuqi për mbrojtjen e mjedisit.

Në bazë të direktivës 2012/19/BE për mbeturinat e aparateve elektrike dhe elektronike (WEEE), simboli i kutisë së shënuar mbi aparat ose mbi kutinë e saj tregon që produkti në fund të jetëgjatësisë së tij duhet të mblidhet në mënyrë të ndarë nga mbeturinat e tjera.



Veç kësaj, përdoruesi duhet ta dorëzojë pajisjen që do mënjanojë, pranë qendrave të grumbullimit të diferencuar të mbeturinave elektrike dhe elektronike. Si alternativë, në vend të kujdeset vetë për mënjanimin e pajisjes. përdoruesi mund ta dorëzojë pajisjen

tek shitësi, në momentin e blerjes së një pajisjeje të re të të njëjtit tip. Përdoruesi mund t'i dorëzojë gjithashtu produktet elektronike me madhësi më të vogël se 25 cm tek shitësit e produkteve elektronike që kanë një sipërfaqe shitjesh prej të paktën 400 m² pa pagesë dhe pa detyrim blerjeje. Mbledhja e duhur e diferencuar për rindezjen e mëtejshme të aparatit që do të riciklohet, trajtohet dhe eliminohet në respektim të ambientit, kontribuon në shmangien e efekteve të mundshme negative për ambientin dhe mbi shëndetin dhe ripërdorimin ose riciklimin e materialeve me të cilat përbëhet aparati.

ASISTENCA E KLIENTIT DHE GARANCIA

Pajisja ka një garanci për një periudhë dy vjeçare nga data e dorëzimit. Periudha e garancisë fillon nga data që shfaqet mbi mandat/faturë (nëse lexohet qartë), për sa kohë që klienti nuk vërteton që pajisja është dorëzuar në një datë më të vonë.

Në rast defekti të produktit para datës së dorëzimit, garantohet riparimi ose ndërrimi i tij pa shpenzime, përveç rasteve kur një nga zgjidhjet rezultojnë e tepërt ndaj tjetrës. Blerësit i kërkohet të denoncojnë mungesën e konformitetit pranë një qendre të autorizuar shërbimi, brenda dy muajsh nga zbulimi i vetë defektit.

Garancia nuk i mbulon të gjitha pjesët që kanë pësuar defekt si pasojë e rasteve të mëposhtme:

- a. dëme nga transporti ose rënia aksidentale e produktit përtokë,
- b. instalimi i gabuar ose papërshtatshmëria e sistemit elektrik,
- c. riparimet ose ndryshimet e kryera nga persona të paautorizuar,
- d. mirëmbajtja dhe pastrimi i pamjaftueshëm ose i pasaktë,
- e. produkte dhe/ose pjesë të produkteve të konsumuara dhe/ose të konsumueshme, duke përfshirë edhe kohën e reduktuar të punës së baterive (nëse janë instaluar), për shkak të përdorimit ose vjetërsisë,
- f. mosrespektimit të udhëzimeve për funksionimin e aparatit, neglizhencës ose mosmirëmbajtje në përdorim,
- g. mbushja e pajisjes ose përdorimi i saj me ushqime që janë shprehimisht të ndaluara në udhëzime (ushqime të forta, të nxehta të thata, etj.),
- h. përdorimi me sasi ushqimesh më të mëdha se sa është dhënë tek udhëzimet,
- i. përdorimi duke tejkalluar afatet e këshilluara kohore,
- j. futja aksidentale e lëngjeve në bazën e motorit, shkaktuar nga keqpërdorimi,
- k. një kabëll i përdredhur ose shumë i përthyer, për shkak të neglizhencës.

Lista e mësipërme jepet si shembull dhe nuk është e plotë, pasi kjo garanci nuk vlen për çdo rrethanë që nuk lidhet me defekte prodhimi të pajisjes.

Garancia përjashtohet gjithashtu edhe në rastin e përdorimit të papërshtatshëm të pajisjes si dhe në rastet e përdorimeve profesionale.

Prodhuesi e refuzon përgjegjësinë për çdo dëmtim që mund t'u jetë shkaktuar në mënyrë të drejtpërdrejtë ose jo, njerëzve, pronës ose kafshëve shtëpiake, si rezultat i mosrespektimit të gjithë udhëzimeve që përmban "Broshura e udhëzimeve dhe paralajmërimeve" lidhur me instalimin, përdorimin dhe mirëmbajtjen.

Kjo nuk vlen për veprimet e garancisë kontraktuale të shitësit.

Shërbimi i pajisjes

Riparimi i pajisjes duhet të kryhet pranë një qendre asistence të autorizuar. Nëse është brenda garancisë, pajisja me defekt duhet të dërgohet pranë qendrës së shërbimit së bashku me vërtetimin e blerjes që tregon datën e blerjes ose të dorëzimit.

SQ

SQ