

IMETEC
www.imetec.com

Tenacta Group S.p.A. Via Piemonte 5/11 24052 Azzano S. P. (BG) ITALY

M1002871
211117



Istruzioni per l'uso
Instructions for use
Instrucciones de uso

SPREMIAGRUMI

IT	SPREMIAGRUMI	pagina	1
EN	JUICER	page	8
ES	EXPRIMIDOR DE CÍTRICOS	página	15

TYPE D1901

IMETEC

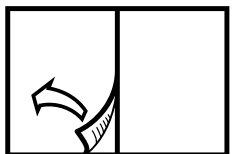

[A]

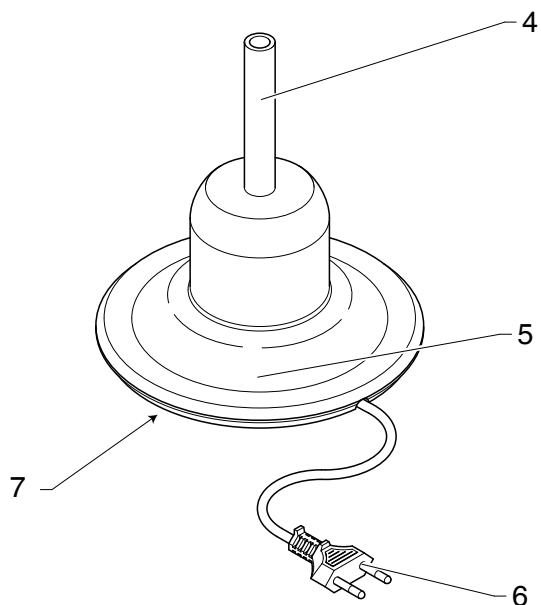
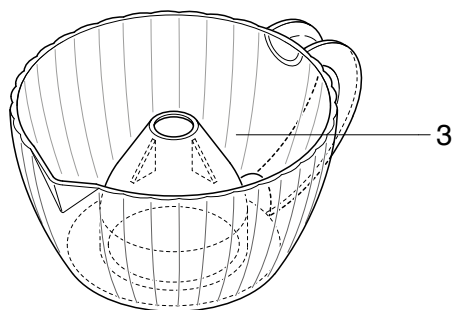
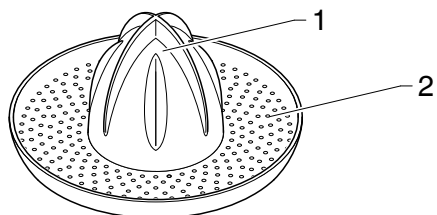

[B]

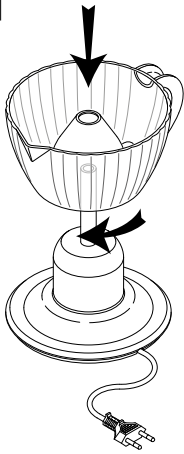

[C]

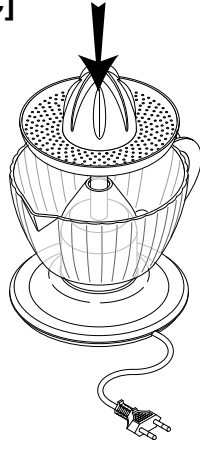

[D]

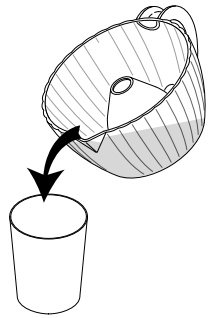

DATI TECNICI/TECHNICAL DATA/DATOS TÉCNICOS

IMETEC

TYPE D1901

220-240 V 50 Hz 30 W



TENACTA GROUP S.p.A.
VIA PIEMONTE 5
IT - 24052 AZZANO S. P.
www.imetec.com

INTRODUZIONE

IT

Gentile cliente, La ringraziamo per aver scelto il nostro prodotto. Siamo sicuri che Lei apprezzerà la sua qualità e affidabilità in quanto progettato e prodotto mettendo in primo piano la soddisfazione del cliente. Le presenti istruzioni per l'uso sono conformi alla norma europea EN 82079.



ATTENZIONE! Istruzioni e avvertenze per un uso sicuro dell'apparecchio.

Prima di utilizzare questo apparecchio, leggere attentamente le istruzioni per l'uso e in particolare note, avvertenze e istruzioni sulla sicurezza, attenendosi a esse. Conservare il presente manuale insieme alla relativa guida illustrativa, a scopo di consultazione futura. In caso di cessione dell'apparecchio a terzi, consegnare anche l'intera documentazione.

ⓘ NOTA: se nella lettura di questo manuale alcune parti risultassero di difficile comprensione o se sorgessero dubbi, prima di utilizzare il prodotto contattare l'azienda all'indirizzo indicato in ultima pagina.

ⓘ NOTA: gli ipovedenti possono consultare la versione digitale di queste istruzioni per l'uso sul sito www.tenactagroup.com

INDICE

Introduzione	pag. 1	Montaggio	pag. 5
Avvertenze sulla sicurezza	pag. 1	Utilizzo	pag. 5
Legenda simboli	pag. 3	Pulizia e manutenzione	pag. 5
Descrizione dell'apparecchio e degli accessori	pag. 4	Problemi e soluzioni	pag. 6
Contatto con gli alimenti	pag. 4	Smaltimento	pag. 6
Pulizia al primo utilizzo	pag. 4	Assistenza e garanzia	pag. 6
Funzionamento	pag. 4	Guida illustrativa	I-II
Quantità e tempi di utilizzo	pag. 5	Dati tecnici	III

AVVERTENZE SULLA SICUREZZA

- Dopo aver rimosso l'apparecchio dalla confezione, assicurarsi che sia integro e completo come mostrato nella guida illustrativa e privo di danni da trasporto. In caso di dubbio, non utilizzare l'apparecchio e rivolgersi al servizio di assistenza autorizzato.



ATTENZIONE! Rimuovere dall'apparecchio eventuali materiali di comunicazione quali etichette, cartellini ecc., prima dell'utilizzo.



ATTENZIONE! Rischio di soffocamento.

I bambini non devono giocare con la confezione. Tenere il sacchetto di plastica lontano dalla portata dei bambini.

- **Il presente apparecchio deve essere utilizzato unicamente allo scopo per cui è stato progettato, ovvero come spremiagrumi per uso domestico. Qualsiasi altro utilizzo è considerato non conforme e pertanto pericoloso.**



ATTENZIONE! L'uso improprio dell'apparecchio può causare lesioni.

- **Prima di collegare l'apparecchio alla rete elettrica, controllare che la tensione e la frequenza riportati sui dati tecnici dell'apparecchio corrispondano a quelli della rete di alimentazione disponibile. I dati tecnici si trovano sull'apparecchio e sull'alimentatore se presente (vedi guida illustrativa).**
- **L'apparecchio può essere utilizzato da bambini di età non inferiore a 8 anni e da persone con ridotte capacità fisiche, sensoriali o mentali, o prive di esperienza o della necessaria conoscenza, purché sotto sorveglianza oppure dopo che le stesse abbiano ricevuto istruzioni relative all'uso sicuro dell'apparecchio e alla comprensione dei pericoli ad esso inerenti. I bambini non devono giocare con l'apparecchio. La pulizia e la manutenzione destinata ad essere effettuata dall'utilizzatore non deve essere effettuata da bambini senza sorveglianza.**
- **⊗ NON utilizzare l'apparecchio con mani bagnate o piedi umidi o nudi.**
- **⊗ NON tirare il cavo di alimentazione o l'apparecchio stesso per staccare la spina dalla presa di corrente.**
- **⊗ NON tirare o sollevare l'apparecchio per il cavo di alimentazione.**
- **⊗ NON esporre l'apparecchio all'umidità o all'influsso di agenti atmosferici (pioggia, sole, ecc.) o temperature estreme.**
- **⊗ L'apparecchio non è destinato all'utilizzo all'esterno.**
- **Staccare sempre l'apparecchio dall'alimentazione se lasciato incustodito, prima di montarlo, smontarlo, pulirlo e in caso di non utilizzo.**
- **In caso di guasto o di cattivo funzionamento dell'apparecchio,**

spegnere e non manometterlo. Per l'eventuale riparazione rivolgersi solamente ad un centro di assistenza tecnica autorizzato.

- Se il cavo di alimentazione è danneggiato, esso deve essere sostituito da un centro di assistenza tecnica autorizzato, in modo da prevenire ogni rischio.
- Il corpo motore di questo apparecchio non deve venire a contatto con acqua, altri liquidi, spray o vapori. Per le attività di pulizia e manutenzione fare riferimento esclusivamente all'apposito paragrafo di questo manuale.
- ⊘ NON usare l'apparecchio vicino al lavandino o al lavello pieno d'acqua. Durante l'uso l'apparecchio deve essere posto in modo che non possa cadere nel lavandino.
- Per le caratteristiche dell'apparecchio, fare riferimento alla confezione esterna.
- Utilizzare unicamente con gli accessori forniti che costituiscono parte integrante dell'apparecchio.
- Questo apparecchio non è destinato a essere fatto funzionare per mezzo di un temporizzatore esterno o con un sistema di comando a distanza separato o sistemi simili.
- ⊘ NON utilizzare in prossimità del piano cottura della cucina. Il cavo non deve venire a contatto con superfici calde, incandescenti, fiamme libere, pentole ed altri utensili.
- ⊘ NON lasciare i cibi a contatto con l'apparecchio per un periodo superiore al tempo di preparazione necessario.
- Spegner e scollegare l'apparecchio dall'alimentazione prima di cambiare gli accessori oppure prima di avvicinarsi alle parti che sono in movimento quando funzionano.

LEGENDA SIMBOLI



Attenzione/Pericolo



Divieto



Apparecchio di classe II

DESCRIZIONE DELL'APPARECCHIO E DEGLI ACCESSORI

Consultare la guida illustrativa a pagina I per verificare la dotazione del vostro apparecchio.

- | | |
|--------------------|--------------------------|
| 1. Cono del filtro | 5. Corpo motore |
| 2. Filtro | 6. Cavo di alimentazione |
| 3. Contenitore | 7. Dati tecnici |
| 4. Perno | |

CONTATTO CON GLI ALIMENTI

Per un utilizzo sicuro dell'apparecchio è necessario attenersi alle indicazioni di questa tabella che riporta:

- le parti dell'apparecchio destinate al contatto con gli alimenti.
- gli alimenti che possono essere utilizzati con questo apparecchio.
- il tempo massimo per il quale gli alimenti possono rimanere in contatto con le parti dell'apparecchio destinate a tale scopo.
- la temperatura massima consentita degli alimenti utilizzati.

Elenco delle parti	Alimenti	Tempo massimo	Temperatura massima
1. 2. Filtro e cono	Agrumi	5 minuti	Ambiente
3. Contenitore			

PULIZIA AL PRIMO UTILIZZO

Disimballare l'apparecchio e rimuovere eventuali inserti o etichette adesive.



ATTENZIONE! Lavare le parti destinate al contatto con gli alimenti prima dell'utilizzo.

- Lavare i componenti smontabili: il filtro e il contenitore a mano con acqua e detergente o in lavastoviglie senza superare la temperatura di 60 °C.
- Asciugare con un panno asciutto.

FUNZIONAMENTO

L'apparecchio è dotato delle seguenti funzioni:

Azione	Funzione
Pressione di metà agrume sul cono del filtro	Aziona l'apparecchio.

QUANTITÀ E TEMPI DI UTILIZZO

Accessorio	Ingredienti	Tempo di utilizzo	Potenza
1. 2. Filtro e cono	Agrumi	15 secondi On – 15 secondi Off per 10 cicli. Lasciar raffreddare l'apparecchio per 40 minuti prima di riprendere il funzionamento.	30 Watt
3. Contenitore			

MONTAGGIO

- Inserire il contenitore sul corpo motore ruotando in senso orario fino allo scatto [Fig. B].
- Inserire filtro sul perno [Fig. C].

UTILIZZO



ATTENZIONE! Attenersi alle indicazioni dei capitoli "Contatto con gli alimenti" e "Quantità e tempi di utilizzo".



ATTENZIONE! NON utilizzare questo apparecchio se vi sono segni di danni visibili.



ATTENZIONE! NON toccare le parti in movimento.

- Inserire la spina elettrica nella presa della corrente.
- Prendere metà agrume ed appoggiarlo sul cono del filtro esercitando una leggera pressione; lo spremiagrumi si avvierà automaticamente.
- Durante la lavorazione non superare il livello MAX indicato sul contenitore.
- Disinserire la spina elettrica dalla presa di corrente.
- Togliere il filtro.
- Sganciare il contenitore dal corpo motore ruotandolo in senso antiorario.
- Versare il succo in un bicchiere [Fig. D].
- Pulire immediatamente le parti che sono venute a contatto con gli alimenti come da capitolo pulizia e manutenzione.

PULIZIA E MANUTENZIONE



ATTENZIONE! Disinserire sempre la spina dalla presa di corrente elettrica prima della pulizia o manutenzione.

- Lavare i componenti smontabili: il filtro e il contenitore a mano con acqua e detergente o in lavastoviglie senza superare la temperatura di 60 °C.
- Pulire il corpo motore con una spugna umida e ben strizzata.
- Asciugare con un panno asciutto.

PROBLEMI E SOLUZIONI

Se si verifica uno dei problemi indicati, adottare la soluzione proposta:

Problemi	Soluzioni
La parti in plastica si colorano dopo l'uso	Pulire le parti in plastica con un panno imbevuto di olio.

SMALTIMENTO



L'imballaggio del prodotto è composto da materiali riciclabili. Smaltirlo in conformità alla normativa di tutela ambientale.



Ai sensi della direttiva 2012/19/UE sui rifiuti di apparecchiature elettriche ed elettroniche (RAEE) il simbolo del cassonetto barrato riportato sull'apparecchiatura o sulla sua confezione indica che il prodotto alla fine della propria vita utile deve essere raccolto separatamente dagli altri rifiuti.

L'utente dovrà, pertanto, conferire l'apparecchiatura giunta a fine vita agli idonei centri di raccolta differenziata dei rifiuti elettrici ed elettronici. In alternativa alla gestione autonoma è possibile consegnare l'apparecchiatura che si desidera smaltire al rivenditore, al momento dell'acquisto di una nuova apparecchiatura di tipo equivalente. Presso i rivenditori di prodotti elettronici con superficie di vendita di almeno 400 m² è inoltre possibile consegnare gratuitamente, senza obbligo di acquisto, i prodotti elettronici da smaltire con dimensioni inferiori a 25 cm. L'adeguata raccolta differenziata per l'avvio successivo dell'apparecchiatura dismessa al riciclaggio, al trattamento e allo smaltimento compatibile con il rispetto dell'ambiente contribuisce ad evitare possibili effetti negativi sull'ambiente e sulla salute e favorisce il reimpiego e/o riciclo dei materiali di cui è composta l'apparecchiatura.

ASSISTENZA E GARANZIA

L'apparecchio è garantito per un periodo di due anni dalla data di consegna. Fa fede la data riportata sullo scontrino/fattura (purché chiaramente leggibile), a meno che l'acquirente non provi che la consegna è successiva. In caso di difetto del prodotto preesistente alla data di consegna, viene garantita la riparazione o la sostituzione senza spese dell'apparecchio, salvo che uno dei due rimedi risulti sproporzionato rispetto all'altro. L'acquirente ha l'onere di denunciare a un Centro Assistenza autorizzato il difetto di conformità entro due mesi dalla scoperta del difetto stesso.

Non sono coperte dalla garanzia tutte le parti che dovessero risultare difettose a causa di:

- a. danni da trasporto o da cadute accidentali,
- b. errata installazione o inadeguatezza impianto elettrico,
- c. riparazioni o modifiche operate da personale non autorizzato,
- d. mancata o non corretta manutenzione e pulizia,
- e. prodotto e/o parti di prodotto soggette a usura e/o consumabili,
- f. mancata osservanza delle istruzioni per il funzionamento dell'apparecchio, negligenza o trascuratezza nell'uso,
- g. introduzione o uso di alimenti esclusi dalle istruzioni (duri, caldi, secchi, ecc.),
- h. utilizzo di alimenti in quantitativi eccedenti quanto specificato,
- i. montaggio non corretto del gruppo lame o degli accessori,
- j. superamento dei tempi di utilizzo previsti,
- k. ingresso accidentale di liquidi nel corpo motore dovuto ad uso improprio,
- l. cavo di alimentazione attorcigliato o piegato per incuria.

L'elenco di cui sopra è a titolo meramente esemplificativo e non esaustivo, in quanto la presente garanzia

IT

è comunque esclusa per tutte quelle circostanze che non possono farsi risalire a difetti di fabbricazione dell'apparecchio. La garanzia è inoltre esclusa in tutti i casi di uso improprio dell'apparecchio ed in caso di uso professionale. Si declina ogni responsabilità per eventuali danni che possano direttamente o indirettamente derivare a persone, cose ed animali domestici in conseguenza della mancata osservanza di tutte le prescrizioni indicate nell'apposito "Libretto Istruzioni ed avvertenze" in tema di installazione, uso e manutenzione dell'apparecchio. Sono fatte salve le azioni contrattuali di garanzia nei confronti del venditore.

Modalità di assistenza

La riparazione dell'apparecchio deve essere effettuata presso un Centro Assistenza autorizzato. L'apparecchio difettoso, se in garanzia, dovrà pervenire al Centro Assistenza unitamente ad un documento fiscale che ne attesti la data di vendita o di consegna.

INTRODUCTION

Dear customer, thank you for choosing our product. We feel certain you will appreciate its quality and reliability as it was designed and manufactured with customer satisfaction in mind. These instructions for use are compliant with the European Standard EN 82079.



WARNING! Instructions and warnings for safe use.

Before using this appliance, carefully read the instructions for use and in particular the safety notes and warnings, which must be complied with. Keep this manual together with its illustrative guide for future consultation. Should you transfer the appliance to another user, make sure you hand over this documentation as well.

NOTE: should any part of this manual be difficult to understand or any doubt arise, contact the company at the address indicated on the last page before using the product.

NOTE: persons with impaired vision may consult these instructions for use in digital format at the website www.tenactagroup.com

INDEX

Introduction	page 8	Quantities and times	page 12
Safety notes	page 8	Assembly	page 12
Key to symbols used in this manual	page 10	Usage	page 12
Description of appliance and accessories	page 11	Cleaning and care	page 12
Contact with foodstuffs	page 11	Troubleshooting	page 13
Cleaning before using for the first time	page 11	Disposal at end of life	page 13
Usage	page 11	Customer support and warranty	page 13
		Illustrated guide	I-II
		Technical specifications	III

SAFETY NOTES

- After unpacking, make sure the appliance is intact, complete with all its parts as shown in the illustrative guide and with no sign of damage due to transportation. If in any doubt, do not use the appliance and contact an authorised service centre.



CAUTION! Remove any communication material such as labels, tags etc. from the appliance before use.



WARNING! Risk of suffocation.

Children shall not play with the packaging. Keep the plastic bag out of the reach of children.



EN

- This appliance must be used only for the purpose for which it was designed, namely as a citrus fruit squeezer for home use. Any other use is considered not compliant with the intended use and therefore dangerous.



WARNING! Any misuse of the appliance may lead to injuries.

- Before connecting the appliance to the mains supply, make sure that the voltage and frequency indicated on the technical data of the appliance correspond to those of the mains supply. The rating is on the appliance or on the power supply unit, if any (see illustrative guide).
- This appliance can be used by children aged from 8 years and above and persons with reduced physical, sensory or mental capabilities or lack of experience and knowledge if they have been given supervision or instruction concerning use of the appliance in a safe way and understand the hazards involved. Children shall not play with the appliance. Cleaning and user maintenance shall not be made by children without supervision. Cleaning and user maintenance shall not be made by children without supervision.
- ⊗ DO NOT use the appliance with wet hands, damp feet or barefoot.
- ⊗ DO NOT pull the supply cord or the appliance itself to remove the plug from the socket.
- ⊗ DO NOT pull or lift the appliance by the supply cord.
- ⊗ DO NOT expose the appliance to humidity, to the effects of weather (rain, sun, etc.) or to extreme temperatures.
- ⊗ The appliance is not to be used outdoors.
- Always disconnect the appliance from the supply if it is left unattended and before assembling, disassembling, cleaning and when the appliance is not in use.
- If the appliance is faulty or malfunctions, switch it off and do not tamper with it. Contact an authorised technical service centre for any repairs.

- If the supply cord is damaged it must be replaced by an authorised technical service centre, so as to prevent all risks.
- The motor body of this appliance shall not come into contact with water, other liquids, spray, steam. For any cleaning and maintenance operation refer to the instructions in the relevant chapter.
-  DO NOT use this appliance near a washbasin or a sink filled with water. During use the appliance must be placed in such a way that it cannot fall in the washbasin or the sink.
- See the external packaging for the characteristics of the appliance.
- Use the appliance only with the supplied accessories that are an essential part of the appliance.
- This appliance is not intended to be operated by means of an external timer or separate remote-control system or any other similar system.
-  DO NOT use near a hob. The supply cord shall not come into contact with hot, incandescent surfaces, open flames, pots and other utensils.
-  DO NOT leave food in contact with the appliance for any longer than is necessary for preparation.
- Switch off the appliance and disconnect from supply before changing accessories or approaching parts that move in use.

KEY TO SYMBOLS USED IN THIS MANUAL



Warning/Danger



Prohibited



Class II appliance

DESCRIPTION OF APPLIANCE AND ACCESSORIES

Refer to the illustrated guide the on page I to check that you appliance is complete with all accessories.

1. Filter cone
2. Filter
3. Container
4. Pin
5. Motor unit
6. Power cable
7. Technical data

EN

CONTACT WITH FOODSTUFFS

Please follow the guidelines given in this table concerning the following to ensure that the appliance is used safely:

- parts of the appliance intended for contact with food.
- the types of food which may be used in this appliance.
- the maximum period of time for which foodstuffs may remain in contact with the parts of the appliance intended for contact with food.
- the maximum permissible temperature of food used in the appliance.

List of parts	Foodstuffs	Maximum time	Maximum temperature
1. 2. Filter and cone	Citrus fruit	5 minutes	Room temperature
3. Container			

CLEANING BEFORE USING FOR THE FIRST TIME

Remove the appliance from the packaging and remove any packing fillers or adhesive labels.



WARNING! Before use, wash all parts which will come into contact with food.

- Wash all removable parts - the filter and the container by hand with water and detergent or in the dishwasher at a temperature not exceeding 60°C.
- Dry with a dry cloth.

USAGE

The appliance has the following functions:

Action	Function
Pressing half the citrus on the cone of the filter	Operates the appliance.

QUANTITIES AND TIMES

Accessory	Ingredients	Time	Power
1. 2. Filter and cone	Citrus fruit	15 seconds On – 15 seconds Off for 10 cycles. Leave the appliance to cool for 40 minutes before resuming use.	30 Watts
3. Container			

ASSEMBLY

- Place the container on the motor body, turning it clockwise until it clicks [Fig. B].
- Place the filter on the pin [Fig. C].

USAGE



WARNING! Comply with the indications in the chapters "Contact with food" and "Quantities and times".



WARNING! DO NOT use this appliance if there are visible signs of damage.



WARNING! DO NOT touch the moving parts.

- Connect the power plug to the mains socket.
- Take half a citrus fruit and place it on the cone of the filter, applying slight pressure; the juicer will start automatically.
- During operation, do not exceed the MAX level indicated on the container.
- Disconnect the plug from the power socket.
- Remove the filter.
- Disconnect the container from the motor body, turning it anticlockwise.
- Pour the juice into a glass [Fig. D].
- Clean any parts that come into contact with foodstuffs immediately as described in the chapter 'Cleaning and care'.

CLEANING AND CARE



WARNING! Always disconnect the appliance from the socket before cleaning or performing maintenance.

- Wash all removable parts - the filter and the container by hand with water and detergent or in the dishwasher at a temperature not exceeding 60°C.
- Wipe the motor unit with a dampened and thoroughly squeezed out sponge.
- Dry with a dry cloth.

TROUBLESHOOTING

Should one of the problems indicated occur, adopt the proposed solution:

Problems	Solutions
The plastic parts are stained after use	Clean the plastic parts with a cloth dipped in oil.

EN

DISPOSAL AT END OF LIFE



The packaging of the appliance is made of recyclable materials. Dispose of it in accordance with the environmental protection regulations.



Pursuant to Directive 2012/19/EU on waste electrical and electronic equipment (WEEE), the crossed bin symbol on the appliance or its packaging indicates that the appliance must be disposed of separately from other waste at the end of its useful life.

The user must therefore take the appliance to an appropriate recycling centre for electrical and electronic equipment. Alternatively, instead of handling the disposal, the user can hand over the appliance to the retailer when a new, equivalent one is purchased. The user can hand over electronic products measuring less than 25 cm to retailers of electronic products having a sales area of at least 400 m² free of charge and with no obligation to buy. Appropriate separate collection for the subsequent procedure for the decommissioned appliance for recycling, which includes treatment and environmentally friendly disposal helps prevent adverse effects on the environment and health and promotes reusing and/or recycling materials that the appliance consists of.

CUSTOMER SUPPORT AND WARRANTY

This appliance is guaranteed for a period of 2 years from the date of delivery to the customer. This will be taken to be the date indicated on the receipt or invoice (provided that it is clearly legible), unless the customer is able to demonstrate that the product was effectively received at a later date. In the event of defects existing prior to delivery, the appliance will be repaired or replaced at no expense to the customer, depending on which of the two remedies is deemed most appropriate by the manufacturer. The customer is required to notify an authorised service centre of any defects within two months of discovering the defect itself.

This guarantee does not cover defects or damage to any parts caused by:

- a. transport damage or damage caused by accidental falls,
- b. incorrect installation or inadequate electrical system,
- c. repairs or modifications performed by unauthorised personnel,
- d. failure to subject the appliance to proper cleaning and maintenance as indicated,
- e. normal wear of the appliance and/or its parts, and consumables,
- f. non-observance of the operating instructions for the appliance, negligent or careless usage,
- g. filling the appliance or using the appliance with foodstuffs that are expressly prohibited in the instructions (hard, hot, dry foods etc.),
- h. use with larger quantities of foodstuffs than indicated,
- i. incorrect fitting of blades or accessories,
- j. usage exceeding the indicated time limits,
- k. accidental infiltration of liquids into the motor base caused by improper use,
- l. a twisted or excessively bent power cable due to negligence.

The list given above is indicative only and is not exhaustive, as the guarantee does not cover any faults not directly attributable to manufacturing defects of the appliance itself. Any improper or professional

use of the device will immediately void the guarantee. The manufacturer cannot be held responsible for any direct or indirect damage or injury to persons, property or pets attributable to the non-observance of any of the directions given in the "Instruction manual and safety information handbook" for the installation, use and maintenance of the appliance. This guarantee does not affect any retailer warranty in force.

EN

Requesting technical support

The appliance may only be repaired by an authorised service centre.

If still covered by the guarantee, the defective appliance must be taken to an authorised service centre, accompanied by a legally valid document proving the date of sale or delivery.

INTRODUCCIÓN

Estimado cliente: Le agradecemos que haya elegido nuestro producto. Estamos convencidos de que valorará su calidad y fiabilidad ya que ha sido diseñado y fabricado teniendo como prioridad la satisfacción del cliente. Estas instrucciones de uso son conformes con la norma europea EN 82079.



¡ATENCIÓN! Instrucciones y advertencias para un uso seguro del aparato.

Antes de utilizar este aparato, lea atentamente las instrucciones de uso y, especialmente, las observaciones y advertencias de seguridad, que se deben respetar. Guarde este manual junto con su guía ilustrativa para consultas futuras. Si el aparato se cediera a otro usuario, asegúrese de entregarlo también junto con esta documentación.

i **NOTA:** si tuviera dificultad para comprender cualquier parte de este manual, o si surgieran dudas, antes de utilizar el producto póngase en contacto con la empresa a través de la dirección indicada en la última página.

i **NOTA:** las personas con visión reducida pueden consultar la versión digital de estas instrucciones de uso en el sitio www.tenactagroup.com

ÍNDICE

Introducción	pág. 15	Montaje	pág. 19
Advertencias acerca de la seguridad	pág. 15	Uso	pág. 19
Leyenda de los símbolos	pág. 17	Limpieza y mantenimiento	pág. 19
Descripción del aparato		Problemas y soluciones	pág. 20
y de los accesorios	pág. 18	Eliminación	pág. 20
Contacto con los alimentos	pág. 18	Asistencia y garantía	pág. 20
Limpieza antes del primer uso	pág. 18	Guía ilustrativa	I-II
Funcionamiento	pág. 18	Datos técnicos	III
Cantidad y tiempos de uso	pág. 19		

ADVERTENCIAS ACERCA DE LA SEGURIDAD

- Tras extraer el aparato del embalaje, asegúrese de que está intacto, de que no falta ningún componente consultando la guía ilustrativa y de que no hay señales de daños debidos al transporte. Si tiene dudas, no utilice el aparato y póngase en contacto con el servicio de asistencia autorizado.



¡ATENCIÓN! Retire del aparato los posibles materiales informativos, como etiquetas, etc., antes de usarlo.



¡ATENCIÓN! Riesgo de asfixia.

No deje que los niños jueguen con el embalaje. Mantenga la bolsa de plástico fuera del alcance de los niños.



- Este aparato debe utilizarse únicamente con el fin para el que ha sido diseñado, es decir, como exprimidor de cítricos de uso doméstico. Cualquier otro uso se considera no conforme con el uso previsto y por lo tanto peligroso.





¡ATENCIÓN! Un uso inadecuado del aparato puede causar lesiones.

- Antes de conectar el aparato a la red eléctrica, compruebe que la tensión y la frecuencia indicadas en los datos técnicos del aparato se corresponden con los de la red de alimentación disponible. Los datos técnicos se encuentran en el aparato y en el alimentador, si lo hay (ver la guía ilustrativa).
- Este aparato puede ser utilizado por niños mayores de 8 años y personas con capacidades físicas, sensoriales o mentales reducidas, o falta de experiencia o de conocimiento necesario, siempre bajo supervisión o salvo que hayan sido instruidas en el uso seguro del aparato y se les haya explicado el peligro inherente a dicho uso. Los niños no deben jugar con el aparato. Los niños sin supervisión no deben llevar a cabo la limpieza y el mantenimiento, los cuales corresponden al usuario.
- ⊗ NO utilice el aparato con las manos mojadas ni con los pies húmedos o descalzos.
- ⊗ NO tire del cable de alimentación ni del propio aparato para desconectar la clavija de la toma de corriente.
- ⊗ NO tire ni levante el aparato por el cable de alimentación.
- ⊗ NO exponga el aparato a la humedad, a los agentes atmosféricos (lluvia, sol, etc.) ni a temperaturas extremas.
- ⊗ El aparato no está diseñado para ser utilizado en el exterior.
- Desconecte siempre el aparato de la alimentación cuando vaya a

dejarlo sin vigilancia y antes de su montaje, desmontaje y limpieza, así como cuando no lo utilice.

- En caso de avería o problemas de funcionamiento del aparato, apáguelo y no lo manipule indebidamente. Si es necesario repararlo, diríjase únicamente a un centro de asistencia técnica autorizado.
- Si el cable de alimentación está dañado, hágalo sustituir en un Centro de Asistencia Técnico autorizado, para prevenir cualquier riesgo.
- El cuerpo del motor de este aparato no debe entrar en contacto con agua, otros líquidos, aerosoles ni vapor. Para las actividades de limpieza y mantenimiento consulte exclusivamente los apartados específicos de este manual.
-  NO use el aparato cerca de un lavabo o fregadero lleno de agua. El aparato debe estar colocado de forma que no pueda caerse al lavabo durante el uso.
- Para las características del aparato, consulte el embalaje exterior.
- Utilice el aparato solo con los accesorios suministrados, que forman parte esencial del aparato.
- Este aparato no ha sido proyectado para funcionar con un temporizador externo o con un sistema de control a distancia, ni otro sistema similar.
-  NO lo utilice cerca de la encimera de la cocina. El cable de alimentación no debe entrar en contacto con fuentes de calor, superficies incandescentes, llamas abiertas, ollas u otros utensilios.
-  NO deje comida en contacto con el aparato durante más tiempo del necesario para su preparación.
- Apague el aparato y desconéctelo de la alimentación antes de cambiar los accesorios o antes de acercarse a las partes que están en movimiento cuando están funcionando.

LEYENDA DE LOS SÍMBOLOS

	<i>Cuidado/Peligro</i>		<i>Prohibición</i>
	<i>Aparato de clase II</i>		

DESCRIPCIÓN DEL APARATO Y DE LOS ACCESORIOS

Consulte la Figura [A] de la Guía Ilustrativa para comprobar el contenido del paquete.

1. Cono del filtro
2. Filtro
3. Recipiente
4. Perno
5. Parte donde se encuentra el motor
6. Cable de alimentación
7. Datos técnicos

CONTACTO CON LOS ALIMENTOS

Para un uso seguro del aparato es necesario seguir las instrucciones de esta tabla que indica:

- las partes del aparato destinadas a estar en contacto con los alimentos.
- los alimentos que pueden utilizarse con este aparato.
- el tiempo máximo durante el cual los alimentos pueden estar en contacto con las partes del aparato destinadas a dicho fin.
- la temperatura máxima permitida de los alimentos utilizados.

Lista de las partes	Alimentos permitidos	Tiempo máximo	Temperatura máxima
1. 2. Filtro Y cono	Cítricos	5 minutos	Ambiente
3. Recipiente			

LIMPIEZA ANTES DEL PRIMER USO

Desembale el aparato y quite los insertos o etiquetas adhesivas que hubiera.



¡ATENCIÓN! Lave las partes que entran en contacto con los alimentos antes de utilizarlas.

- Lave los componentes desmontables: el filtro y el contenedor a mano con agua y detergente o en lavavajillas sin superar la temperatura de 60 °C.
- Seque con un paño seco.

FUNCIONAMIENTO

El aparato cuenta con las siguientes funciones:

Acción	Función
Presión de medio cítrico sobre el cono del filtro	Acciona el aparato.

CANTIDAD Y TIEMPOS DE USO

Accesorio	Ingredientes	Tiempo de uso	Potencia
1. 2. Filtro Y cono	Cítricos	15 segundos encendido – 15 segundos apagado durante 10 ciclos. Antes de volver a poner en funcionamiento el aparato, déjelo enfriar durante 40 minutos.	30 W
3. Recipiente			

ES

MONTAJE

- Introducir el contenedor en el cuerpo motor en sentido horario hasta que haga clic [Fig. B].
- Introducir el filtro en el perno [Fig. C].

USO



¡ATENCIÓN! Siga las instrucciones de los capítulos "Contacto con los alimentos" y "Cantidad y tiempos de uso".



¡ATENCIÓN! NO utilice este aparato si presenta daños visibles.



¡ADVERTENCIA! NO toque las partes móviles.

- Conecte el enchufe eléctrico en la toma de corriente.
- Tome medio cítrico y apóyelo en el cono del filtro ejerciendo una ligera presión; el exprimidor se activará automáticamente.
- Durante el proceso no supere el nivel MAX indicado en el contenedor.
- Extraiga el enchufe de la toma de corriente.
- Quite el filtro.
- Desenganche el contenedor del cuerpo motor girándolo en sentido antihorario.
- Vierta el zumo en un vaso [Fig. D].
- Limpie inmediatamente los componentes que hayan entrado en contacto con los alimentos con arreglo a lo indicado en el capítulo «Limpieza y mantenimiento».

LIMPIEZA Y MANTENIMIENTO



¡ATENCIÓN! Desconecte siempre el enchufe de la toma de corriente eléctrica antes de cualquier operación de limpieza o mantenimiento.

- Lave los componentes desmontables: el filtro y el contenedor a mano con agua y detergente o en

lavavajillas sin superar la temperatura de 60 °C.

- Limpie el cuerpo del motor con una esponja húmeda y bien estrujada.
- Seque con un paño seco.

PROBLEMAS Y SOLUCIONES

Si se produce uno de los problemas indicados, adopte la solución propuesta:

ES

Problemas	Soluciones
Las partes de plástico adquieren color con el uso	Limpie las partes de plástico con un paño humedecido en aceite.

ELIMINACIÓN



El embalaje del producto está hecho de materiales reutilizables. Elimine el embalaje respetando las normas de protección medioambiental.

De conformidad con la Directiva 2012/19/UE sobre residuos de aparatos eléctricos y electrónicos (RAEE), el símbolo del contenedor tachado presente en el aparato o en su embalaje indica que el aparato debe eliminarse separado del resto de residuos al final de su vida útil.



El usuario, por tanto, deberá entregar el aparato en un centro autorizado de recogida selectiva de equipos eléctricos y electrónicos, al final de su vida útil. En alternativa a la gestión autónoma, se le puede entregar al vendedor el aparato que se desea eliminar, al comprar un aparato de tipo equivalente. Asimismo, los productos electrónicos con dimensiones de máximo 25 cm pueden entregarse gratuitamente en puntos de venta de productos electrónicos con superficies de venta de por lo menos 400 m², sin obligación de compra. Una adecuada recogida selectiva y el siguiente envío del aparato para el reciclaje, el tratamiento y la eliminación respetuosa con el medio ambiente, contribuyen a evitar posibles consecuencias negativas para el medio ambiente y la salud pública, y favorecen el reciclaje de los materiales que componen el aparato.

ASISTENCIA Y GARANTÍA

El aparato está garantizado por un periodo de dos años a partir de la fecha de entrega. Dará fe la fecha indicada en el recibo/factura (siempre que sea claramente legible), a menos que el comprador no pruebe que la entrega fue posterior. En caso de defecto del producto preexistente a la fecha de entrega, se garantiza la reparación o sustitución del aparato sin gastos, salvo que uno de los dos remedios resulte desproporcionado respecto al otro. El comprador tiene la obligación de denunciar en un Centro Asistencia autorizado el defecto de conformidad antes de dos meses del descubrimiento de dicho defecto.

La garantía no cubre todas las partes que resulten defectuosas por:

- daños de transporte o por caídas accidentales;
- instalación errónea o instalación eléctrica inadecuada;
- reparaciones o modificaciones realizadas por personal no autorizado;
- mantenimiento y limpieza incorrectos o no realizados;
- producto y/o piezas del producto sujetas a desgaste y/o consumibles,
- incumplimiento de las instrucciones de funcionamiento del aparato, negligencia o descuido durante el uso;
- introducción o uso de alimentos excluidos de las instrucciones (duros, calientes, secos, etc.),
- uso de alimentos en cantidades superiores a las indicadas,
- montaje no correcto del grupo de cuchillas o de los accesorios,

- j. superación de los tiempos de uso previstos,
- k. entrada accidental de líquidos en el cuerpo motor debido a un uso incorrecto,
- l. cable de alimentación enrollado o dañado por negligencia.

La lista anterior es solo a modo de ejemplo y no es exhaustiva, ya que esta garantía no cubre todas aquellas circunstancias que no dependan de defectos de fabricación del aparato. Además, la garantía queda excluida en todos los casos de uso inadecuado del aparato y en caso de uso profesional. Se declina toda responsabilidad por eventuales daños causados directa o indirectamente a personas, cosas y animales domésticos como consecuencia del incumplimiento de todas las prescripciones indicadas en el apartado «Manual de Instrucciones y advertencias» relativo a la instalación, uso y mantenimiento del aparato. Se excluyen las acciones contractuales de garantía en relación con el vendedor.

Modo de asistencia

La reparación del aparato debe realizarse en un Centro de Asistencia autorizado.

El aparato defectuoso en garantía deberá enviarse al Centro de Asistencia junto con un documento fiscal en el que figure la fecha de venta o entrega.

