



- DE** Besuchen Sie unsere Website über den folgenden QR Code oder Weblink um weitere Informationen zu diesem Produkt oder die verfügbaren Übersetzungen dieser Anleitung zu finden.
- GB** Visit our website via the following QR Code or web link to find further information on this product or the available translations of these instructions.
- FR** Si vous souhaitez obtenir plus d'informations concernant ce produit ou rechercher ce mode d'emploi en d'autres langues, rendez-vous sur notre site Internet en utilisant le code QR ou le lien correspondant.
- NL** Bezoek onze internetpagina via de volgende QR-code of weblink, voor meer informatie over dit product of de beschikbare vertalingen van deze gebruiksaanwijzing.
- ES** ¿Desearía recibir unas instrucciones de uso completas sobre este producto en un idioma determinado? Entonces visite nuestra página web utilizando el siguiente enlace (código QR) para ver las versiones disponibles.
- IT** Desidera ricevere informazioni esaustive su questo prodotto in una lingua specifica? Venga a visitare il nostro sito Web al seguente link (codice QR Code) per conoscere le versioni disponibili.



www.bresser.de/P7003220



GARANTIE · WARRANTY · GARANTÍA · GARANZIA



www.bresser.de/warranty_terms

RECYCLAGE (TRIMAN/France)



FR
Cet appareil, ses accessoires et cordons se recyclent

A DÉPOSER EN MAGASIN
OU
A DÉPOSER EN DÉCHÈTERIE

Points de collecte sur www.quefairedesdechets.fr
Privilégiez la réparation ou le don de votre appareil !



Works with



APP DOWNLOAD:



<https://www.bresser.de/download/ProWeatherLive>

Product	Art.No.
Base station + 7-in-1 Sensor	7003220
Base station	7903220

GB	INSTRUCTION MANUAL	4
DE	BEDIENUNGSANLEITUNG	41

TABLE OF CONTENTS

1.	INTRODUCTION	6
1.1	QUICK START GUIDE	6
2.	PRE INSTALLATION	7
2.1	CHECKOUT	7
2.2	SITE SELECTION	7
3.	GETTING STARTED	7
3.1	WIRELESS 7-IN-1 SENSOR	7
3.1.1	INSTALL WIND VANE	8
3.1.2	INSTALL RAIN GAUGE FUNNEL	8
3.1.3	INSTALL BATTERIES	8
3.1.4	ADJUST THE SOLAR PANEL	9
3.1.5	INSTALL MOUNTING POLE	10
3.1.6	DIRECTION ALIGNMENT	12
3.1.7	POINTING THE WIRELESS 7-IN-1 SENSOR TO SOUTH	12
3.2	SYNCHRONIZING ADDITIONAL SENSOR(S) (OPTIONAL)	13
3.3	RECOMMENDATION FOR BEST WIRELESS COMMUNICATION	14
3.4	SETUP THE CONSOLE	14
3.4.1	POWER UP THE DISPLAY CONSOLE	14
3.4.2	SETUP DISPLAY CONSOLE	15
3.4.3	SYNCHRONIZING WIRELESS 7-IN-1 SENSOR	15
3.4.4	DATA CLEARING	16
4.	DISPLAY CONSOLE FUNCTIONS AND OPERATION	16
4.1	SCREEN DISPLAY	16
4.2	DISPLAY CONSOLE KEYS	16
4.3	CONSOLE FEATURES	17
4.3.1	MULTI-DAY WEATHER FORECAST FOR TODAY & NEXT 5 DAY	17
4.3.2	HIGH / LOW TEMPERATURE FORECAST FOR TODAY & NEXT 5 DAYS	18
4.3.3	AVERAGE TEMPERATURE FORECAST WITH CHANCE OF RAIN FOR TODAY & NEXT 5 DAYS	18
4.3.4	OUTDOOR TEMPERATURE, HUMIDITY & TEMPERATURE INDEX	19
4.3.5	INDOOR / CHANNELS TEMPERATURE & HUMIDITY	20
4.3.6	MULTI-CHANNEL AND SCROLL MODE FOR OPTIONAL SENSORS	20
4.3.7	WATER LEAK (OPTIONAL LEAK SENSOR)	20
4.3.8	WIND	21
4.3.9	BAROMETRIC PRESSURE	23
4.3.10	RAIN	23
4.3.11	LIGHT INTENSITY, UV INDEX & SUNBURN TIME	23
4.3.12	AIR QUALITY	24
4.3.13	SKY CONDITION	25
4.3.14	MAXIMUM / MINIMUM RECORDS	25
4.3.15	MOON PHASE	26
4.3.16	SUNRISE / SUNSET & MOON RISE / MOON SET TIME	26
4.3.17	WIRELESS SENSOR SIGNAL RECEIVING	26
4.3.18	TIME SYNCHRONIZE STATUS	26
4.3.19	WI-FI CONNECTION STATUS	27
4.4	OTHER SETTING	27
4.4.1	TIME, DATE AND GENERAL SETTING	27
4.4.2	UNIT SETTING	27
4.4.3	BACK LIGHT	28
4.4.4	SET VIEWING ANGLE OF THE DISPLAY	28
5.	CREATE PROWEATHERLIVE (PWL) ACCOUNT & SETUP WI-FI CONNECTION OF CONSOLE	28
5.1	CREATE PWL ACCOUNT AND ADD NEW DEVICE IN PWL	28
6.	CONNECT CONSOLE TO WI-FI	30
6.1	CONSOLE IN ACCESS POINT MODE	30
6.2	CONNECT TO THE CONSOLE	30
6.3	SETUP THE WEATHER SERVER CONNECTION	30
6.4	ADVANCE SETTING IN WEB INTERFACE	32
6.4.1	CALIBRATION	32
7.	PROWEATHERLIVE (PWL) LIVE DATA & OPERATION	33

7.1	VIEW LIVE DATA	33
8.	MAINTENANCE	33
8.1	FIRMWARE UPDATE	33
8.1.1	FIRMWARE UPDATE STEP	34
8.2	BATTERY REPLACEMENT	34
8.2.1	RE-PAIRING THE SENSOR(S) MANUALLY	34
8.3	RESET AND FACTORY RESET	34
8.4	WIRELESS 7-IN-1 SENSOR ARRAY MAINTENANCE	35
9.	TROUBLESHOOT	35
10.	SPECIFICATIONS	36
10.1	CONSOLE	36
10.2	WIRELESS 7-IN-1 SENSOR	38
11.	DISPOSAL	38
12.	EC DECLARATION OF CONFORMITY	38
13.	UKCA DECLARATION OF CONFORMITY	38
14.	WARRANTY & SERVICE	39

ABOUT THIS INSTRUCTION MANUAL

 These operating instructions are to be considered a component of the device. Please read the safety instructions and the operating instructions carefully before use. Keep these instructions for renewed use at a later date. When the device is sold or given to someone else, the instruction manual must be provided to the new owner/user of the product.

This product is intended only for private use. It was developed as an electronic medium for the use of multimedia services.

GENERAL WARNINGS

RISK OF CHOKING!

Keep packaging material, like plastic bags and rubber bands, out of the reach of children, as these materials pose a choking hazard.

RISK OF ELECTRIC SHOCK!

This device contains electronic components that operate via a power source (batteries). Children should only use the device under adult supervision. Only use the device as described in the manual; otherwise, you run the risk of an electric shock.

RISK OF CHEMICAL BURN!!

Leaking battery acid can lead to chemical burns. Avoid contact of battery acid with skin, eyes and mucous membranes. In the event of contact, rinse the affected region immediately with a plenty of water and seek medical attention.

RISK OF FIRE/EXPLOSION!

Use only the recommended batteries. Do not short-circuit the device or batteries, or throw them into a fire. Excessive heat or improper handling could trigger a short-circuit, a fire or an explosion.

! NOTE!

Do not disassemble the device. In the event of a defect, please contact your dealer. The dealer will contact the Service Centre and can send the device in to be repaired, if necessary.

Do not immerse the unit in water.

Do not subject the unit to excessive force, shock, dust, extreme temperature or high humidity, which may result in malfunction, shorter electronic life span, damaged batteries and distorted parts.

Use only the recommended batteries. Always replace weak or empty batteries with a new, complete set of batteries at full capacity. Do not use batteries from different brands or with different capacities. Remove the batteries from the unit if it has not been used for a long time.

The manufacturer is not liable for damage related to improperly installed batteries!

1. INTRODUCTION

Thank you for choosing the 4Cast PRO SF WIFI Weather Center with 7-in-1 Multisensor. This system offers a 6-day forecast and many advanced features for weather observers, such as the ProWeatherLive (PWL) cloud service, which provides online weather forecasts and conditions for your area on your console, while receiving your personal weather data that you can view at any time on the PWL website or app. The professional 7-in-1 wireless multi-sensor integrates temperature, humidity, wind, rain, UV and light sensors to monitor your local weather conditions at all times and transmit this data to your console via wireless radio frequency technology. This system also supports up to 7 thermo-hygro sensors and other optional sensors, such as PM 2.5/10 air quality sensors and lightning / water leak sensors, allowing you to monitor all your environmental conditions with one system and one app.

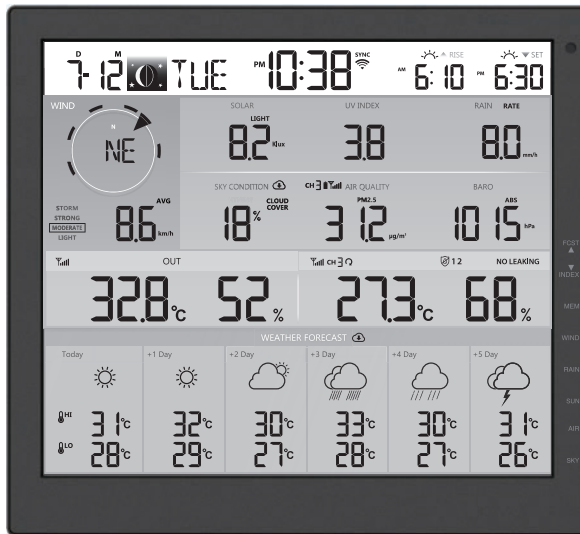

1.1 QUICK START GUIDE

The following Quick Start Guide provides the necessary steps to install and operate the weather station, and upload to the Internet, along with references to the pertinent sections.

Step	Description	Section
1	Power up the 7-in-1 sensor array	3.1.3
2	Power up the display console and pair with sensor array	3.4
3	Manually set date and time (This part is unnecessary if the weather station is connected to PWL later)	4.4.1
4	Reset the rain to zero	4.3.10.2
5	Create account and register weather station at PWL	5
6	Connect weather station to WiFi	6.1, 6.2, 6.3

2. PRE INSTALLATION

2.1 CHECKOUT

Before permanently install your weather station, we recommend the user to operate the weather station at a location which is easy to access to. This will allow you to get familiar with the weather station functions and calibration procedures, to ensure proper operation before installing it permanently.

2.2 SITE SELECTION

Before installing the sensor array, please consider the followings;

1. Rain gauge must be clean every few months
2. Avoid radiant heat reflected from any adjacent buildings and structures. Ideally, the sensor array should be installed at 1.5m (5') from any building, structure, ground or roof top.
3. Choose an area of open space in direct sunlight without any obstruction of rain, wind, and sunlight.
4. Transmission range between sensor array and display console could reach a distance of 150m (or 450 feet) at line of sight, providing there are no interfering obstacles in between or nearby such as trees, towers, or high voltage line. Check the reception signal quality to ensure good reception.
5. Household appliance such as fridge, lighting, dimmers may pose Electro-magnetic interference (EMI), while Radio Frequency Interference (RFI) from devices operating in the same frequency range may cause signal intermittent. Choose a location at least 1-2 meter (3-5 feet) away from these interference sources to ensure best reception.

3. GETTING STARTED

3.1 WIRELESS 7-IN-1 SENSOR

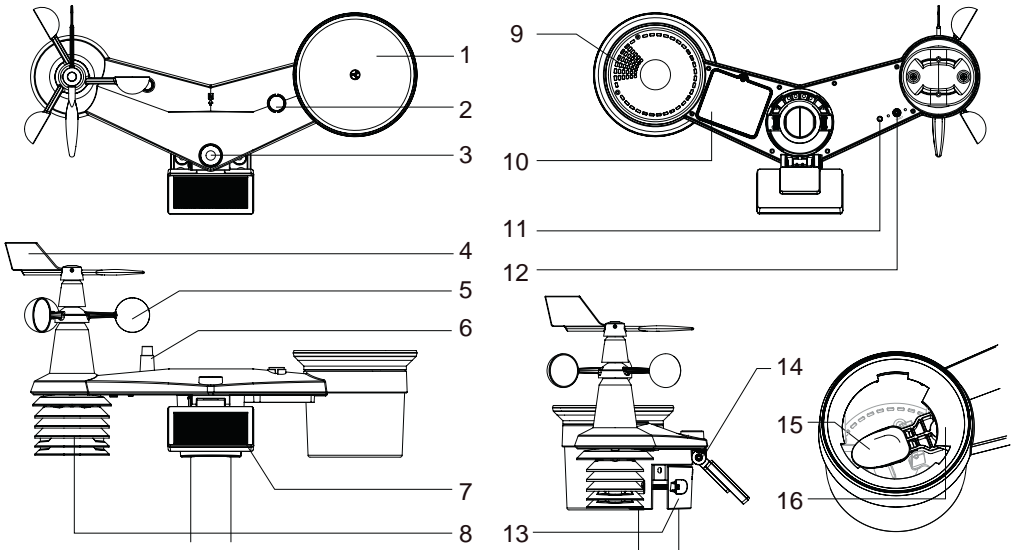

- | | | |
|-----------------------|---|-------------------------------------|
| 1. Rain collector | 7. Solar panel | 12. [RESET] key |
| 2. Balance indicator | 8. Radiation shield and thermo-hygro sensor | 13. Mounting clamp |
| 3. UVI / light sensor | 9. Drain holes | 14. Adjustable hinge of solar panel |
| 4. Wind vane | 10. Battery door | 15. Tipping bucket |
| 5. Wind cups | 11. Red LED indicator | 16. Rain sensor |
| 6. Antenna | | |

3.1.1 INSTALL WIND VANE

With reference to photo below, (a) locate and align the flat are on the wind vane shaft to the flat surface on the wind vane and push the vane onto the shaft. (b) tighten the set screw with a precision screwdriver.

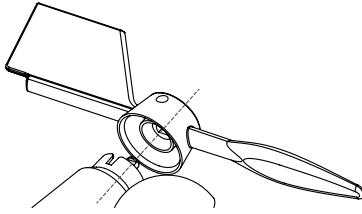

Step 1

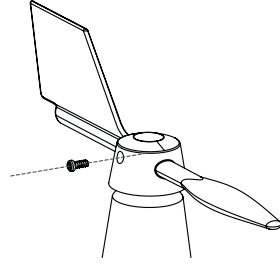

Step 2

3.1.2 INSTALL RAIN GAUGE FUNNEL

Install the rain gauge funnel and rotate clockwise to lock the funnel to the sensor array

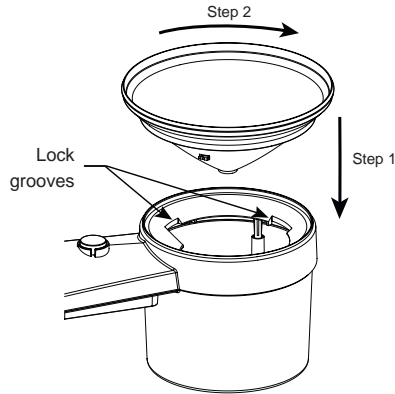

Step 2

Step 1

3.1.3 INSTALL BATTERIES

Unscrew the battery door at bottom of unit. Insert the 3 AA batteries (non-rechargeable) according to the +/- polarity indicated. The red LED indicator on the back of the sensor array will turn on, and then begin flashing every 12 seconds.

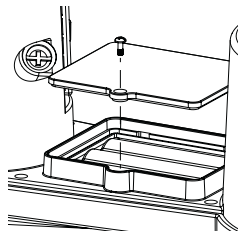

NOTE:

- USE ONLY the rechargeable 3.6V Ni-MH battery-pack provided.
- Do NOT use battery of different type.
- It is recommendable to wrap water-resistant tape over the socket for extra protection against moisture and salinity in air.

3.1.4 ADJUST THE SOLAR PANEL

The tilting angle of solar panel can be adjusted vertically from 0° into 15°, 30°, 45° and 60° positions depending on the area you are living in. For optimal power output year-round, please set the tilt angle that is closest to your latitude.

E.g.,

Location (latitude, longitude)	Solar panel tilt angle
Hamburg (53.558, 9.7874)	60°
Chicago (42.1146, -88.0464)	45°
Houston (29.7711, -95.3552)	30°
Bangkok (14.2752, 100.5684)	15°
Sydney (-33.5738, 151.3053) *	30°

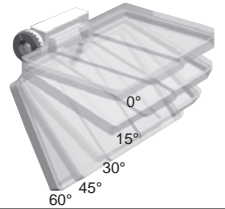

*Sensors installed in Southern Hemisphere must have their solar panels facing North.

Step 1: Loosen the screw lightly until the gears on the opposite side separated from lock position.

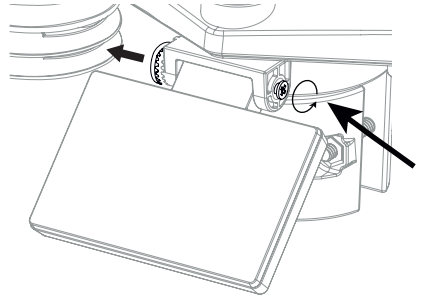

Step 2: Adjust the vertical angle of the solar panel (0°, 15°, 30°, 45°, 60°) according to the latitude of your location.

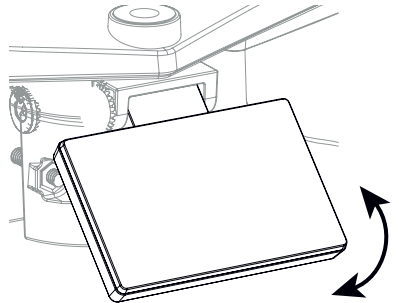



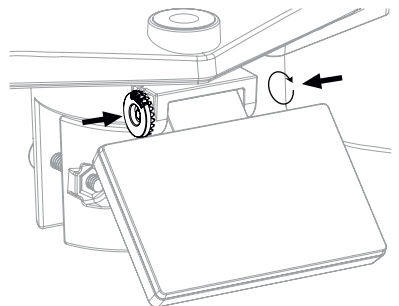



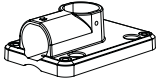

Step 3: Push the gear and tighten the screw until the gears are securely locked.

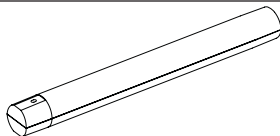

3.1.5 INSTALL MOUNTING POLE

Mounting kit set

		
1. Pole mounting stand x 1	2. Mounting clamp x 1	3. Plastic pole x 1
		
4. screws x 4	5. Hex nuts x 4	6. Flat washers x 4
		
7. screw x 1	8. Hex nut x 1	9. Rubber pads x 4

PLASTIC MOUNTING INSTALLATION

1. Fasten the plastic pole onto your fix pole with mounting base, clamp, washers, screws and nuts. Following below 1a, 1b, 1c sequences:

1a. Insert the plastic pole into the hole of the mounting stand, and then secure it with the screw and nut.

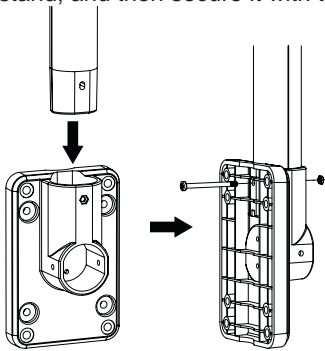

1b. Apply 2 rubber pads on the mounting clamp.

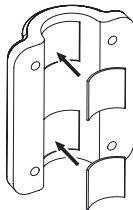

1c. Fasten the mounting stand and clamp together onto a fix pole with 4 long screws and nuts.

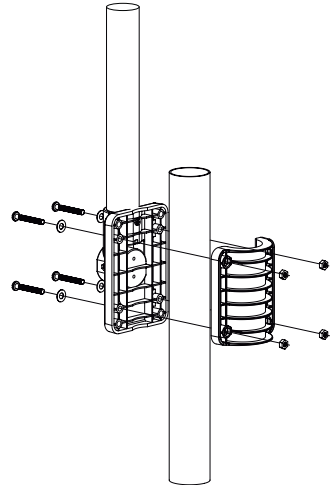

2. Apply 2 rubber pads on the inner sides of the mounting base and clamp of the sensor-array, and loosely fasten them together.

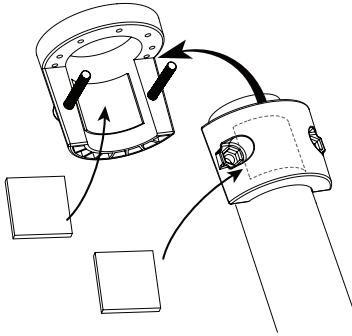

3. Place the sensor-array over the mounting pole and align it to North direction before fastening the screws.

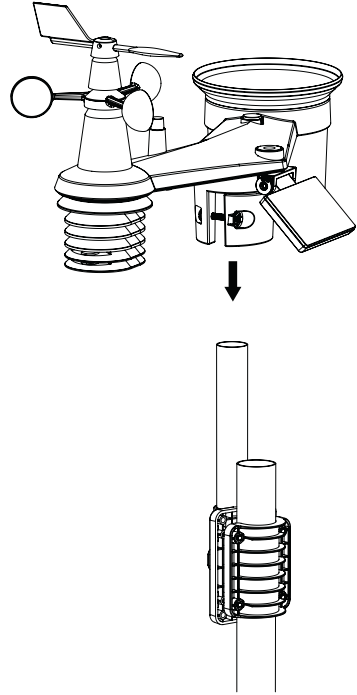

NOTE:

- Any metal object can attract lightning strikes, including your sensor-array mounting pole. Never install sensor-array in stormy days.
- If you want to install a sensor-array on a house or building, consult a licensed electrical engineer to ensure proper grounding. Direct lightning impact on a metal pole can damage or destroy your home.
- Installing the sensor at high location may result in personal injury or death. Perform as many initial inspections and operations as possible on the ground and in buildings or houses. Only install the sensor-array on clear, dry days.

3.1.6 DIRECTION ALIGNMENT



Install the wireless 7-in-1 sensor in an open location with no obstructions above and around the sensor for accurate rain and wind measurement.

Locate the North (N) marker on top of the 7-in-1 sensor and align the marker to point North upon final installation with a compass or GPS. Tighten the mounting bracket around a 30 to 40 mm diameter pole (not included) using two screws and nuts provided.

Use the bubble level on the 7-in-1 sensor to make sure the sensor is completely level for proper measurement of rainfall, UV and light intensity.

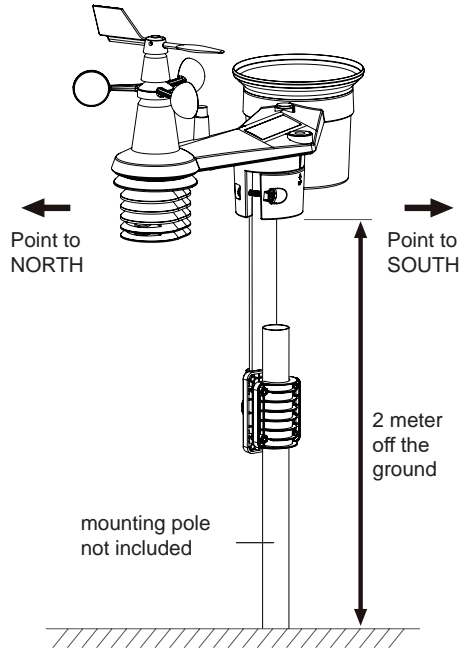

3.1.7 POINTING THE WIRELESS 7-IN-1 SENSOR TO SOUTH

The outdoor 7-IN-1 sensor is calibrated to point to North for the maximum accuracy. However, for the user's convenience (e.g. users in the Southern hemisphere), it is possible to use the sensor with the wind vane pointing to South.

1. Install the 7-IN-1 wireless sensor with its wind meter end pointing to South. (Please refer to **section 3.1.5** for mounting details)
2. Select "S" in hemisphere section of the setup UI setup page. (Please refer to **section 6.3** for setup details)
3. Press  icon to confirm and exit.



NOTE:

Changing the hemisphere setting will automatically switch the direction of the moon phase on the display.

3.2 SYNCHRONIZING ADDITIONAL SENSOR(S) (OPTIONAL)

This console can display the data from additional sensors and upload to ProWeatherLive (PWL) cloud server for user to view the data in PWL website and App. Please contact your local retailer for details of difference sensors.

Some of these sensors are multi-channel. Before inserting the batteries, set the channel number if channel slide switch is located at back of sensors (inside battery compartment). For their operations please refer to the manuals that come with the products.

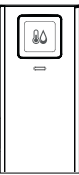
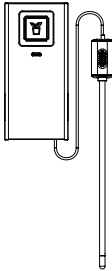
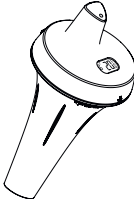
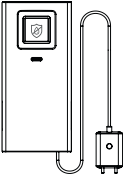
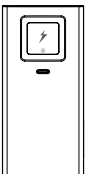
No of channel	Description	Image
Up to 7 sensors	Thermo-Hygrometer sensor	
	High Precision Thermo-Hygrometer sensor	
	Soil Moisture and Temperature Sensor	
	Pool Sensor	
Up to 7 sensors	Water leak sensor	
1 sensor	Lightning sensor	

Up to 4 sensors	PM2.5 / 10 sensor	
-----------------	-------------------	--

3.3 RECOMMENDATION FOR BEST WIRELESS COMMUNICATION

Effective wireless communication is susceptible to noise interference in the environment, and distance and barriers between the sensor transmitter and the display console.

1. Electromagnetic interference (EMI) – these may be generated by machinery, appliances, lighting, dimmers and computers, etc. So please keep your display console 1 or 2 meters away from these items.
2. Radio-frequency interference (RFI) – if you have other devices operating on 868 MHz, you might experience communication intermittent. Please re-located your transmitter or display console to avoid signal intermittent problem.
3. Distance. Path loss occurs naturally with distance. This device is rated to 150m (450 feet) by line of sight (in interference free environment and without barriers). However, typically you will get 30m (100 feet) maximum in real life installation, which includes passing through barriers.
4. Barriers. Radio signal are blocked by metal barriers such as aluminum cladding. Please align the sensor array and display console to get them in clear line of sight through window if you have metal cladding.

The table below show a typical level of reduction in signal strength each time the signal passed through these building materials

Materials	Signal strength reduction
Glass (untreated)	10 ~ 20%
Wood	10 ~ 30%
Plasterboard / drywall	20 ~ 40%
Brick	30 ~ 50%
Foil insulation	60 ~ 70%
Concrete wall	80 ~ 90%
Aluminum siding	100%
Metal wall	100%

Remarks: RF signal reduction for reference

3.4 SETUP THE CONSOLE

Follow the procedure to setup the console connection with sensor(s) and WI-FI.

3.4.1 POWER UP THE DISPLAY CONSOLE

1. Install the back-up CR2032 battery (Optional).

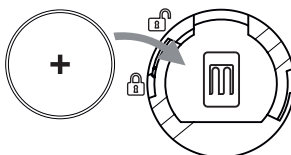

2. Connect the display console power jack to AC power with the adaptor included.

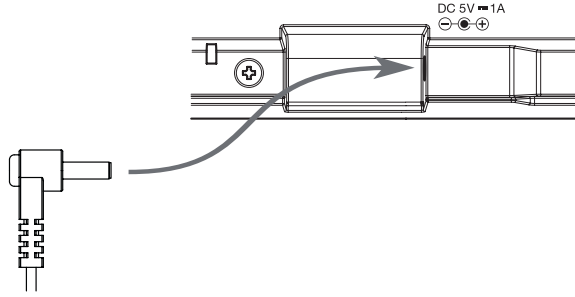

NOTE:

- The backup battery can backup: Time & Date & Max/Min weather records, rainfall records.
- The built-in memory can backup: WI-FI setting, Hemisphere setting, Calibration values, and Sensor ID of paired sensor(s).
- Please always remove the back-up battery if the device is not going to be used for a while. Please keep in mind that even when the device is not in use, certain settings, such as the clock, alert settings and records in its memory, will still drain the back-up battery.

3.4.2 SETUP DISPLAY CONSOLE

1. Once the console power up, all the segments of the LCD will be shown.
2. When you power up the console for the first time, and the console is not in AP mode (flashing "AP" and "Wi-Fi" icons), press and hold the [**SENSOR / WI-FI**] key for 6 seconds to enter AP mode manually. Follow section 6 to setup the WI-FI connection.

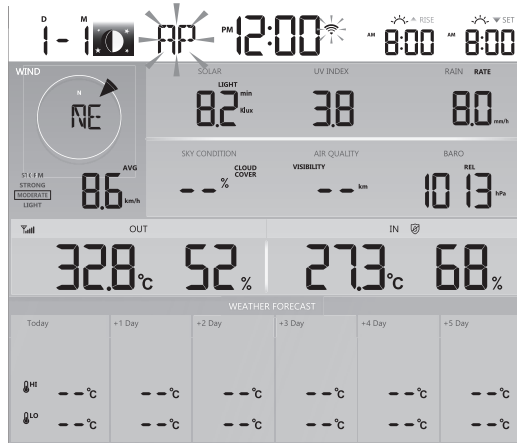

Start up screen (7-in-1 sensor connected)

NOTE:

If no display appears when power up the console, you can press [**RESET**] key by using a pointed object. If this process still not work, you can remove the backup battery and unplug the adaptor then re-power up the console again.

3.4.3 SYNCHRONIZING WIRELESS 7-IN-1 SENSOR

Immediately after power up the console, while still in synchronization mode, the 7-in-1 sensor can be paired to the console automatically (as indicated by the flashing antenna Υ). User may also manually restart the synchronization mode by pressing the [**SENSOR / WI-FI**] key. Once they are paired up, the sensor signal strength indicator and weather reading will appear on your console display.

3.4.4 DATA CLEARING

During installation of the wireless 7-in-1 sensor, the sensors were likely to be triggered, resulting in erroneous rainfall and wind measurements. After the installation, user may clear out all the erroneous data from the display console. Simply press the [RESET] key once to re-start the console.

4. DISPLAY CONSOLE FUNCTIONS AND OPERATION

4.1 SCREEN DISPLAY

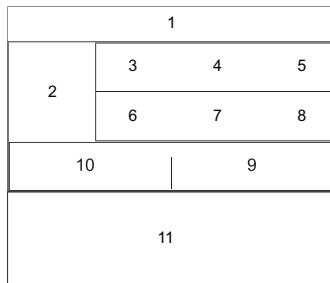
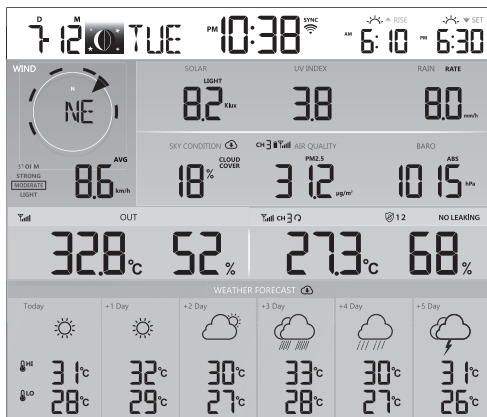

- | | |
|---|---------------------------------------|
| 1. Time & Date, Moon phase, Sunrise / sunset & moon rise / moon set | 6. Sky condition |
| 2. Wind direction & speed | 7. Air quality |
| 3. Solar Light intensity | 8. Barometer |
| 4. UV index | 9. Indoor / CH temperature & humidity |
| 5. Rainfall & Rain rate | 10. Outdoor temperature & humidity |
| | 11. Today and 5-day Weather forecast |

4.2 DISPLAY CONSOLE KEYS

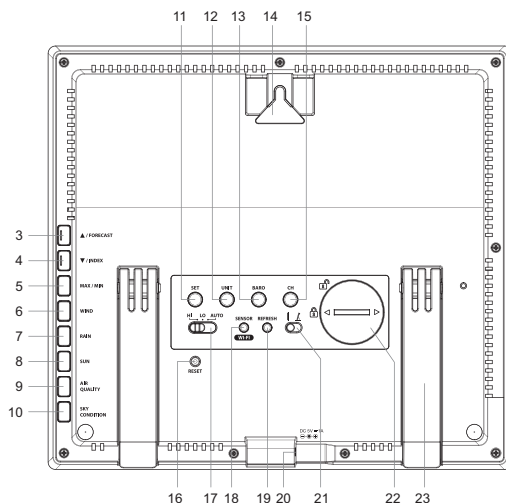
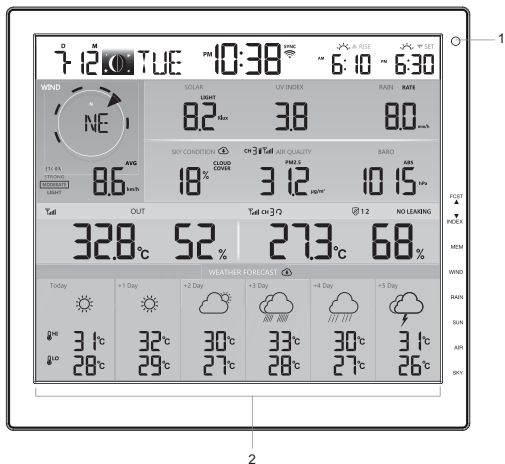











No.	Key / Part Name	Description
1	Ambient light detector	
2	Display screen	

3	▲ / FORECAST	To switch between predicted HI & LO temperature, or predicted average temperature & chance of rain Increase the value in setting
4	▼ / INDEX	To switch between outdoor temperature, feels like, heat index, dew point and wind chill reading Decrease the value in setting
5	(MEM) / MAX / MIN	Press to switch between maximum and minimum values of Daily and Since
6	WIND	Press to switch between average wind speed, wind gust and Beaufort Scale Press and hold 2 seconds to switch wind direction between language and 360 bearing
7	RAIN	Press to switch between Daily rain, and different rain measurement
8	SUN	Press to switch between Solar Light Intensity and Sunburn time
9	AIR QUALITY	Press to switch between Sky visibility distance and Air quality
10	SKY CONDITION	Press to switch between Cloud Cover Percentage and Lightning Strike
11	SET	Hold to enter time and date setting; Press to toggle sun & moon times
12	UNIT	Hold to enter unit of measurements setting
13	BARO	Press to switch between relative and absolute air pressure reading
14	Wall mount hole	
15	CH	Press to switch between indoor and channels readings
16	RESET	Press to reset the console Press and hold 6 seconds to factory reset the console
17	HI / LO / AUTO slide switch	Slide to select the back light level mode
18	SENSOR / WI-FI	Press to start sensor synchronization (paring) Press and hold 6 seconds to enter AP mode, vice versa
19	REFRESH	Press to update the upload and download data
20	DC power jack	
21	Viewing angle slide switch	Select viewing angle for wall mount and table stand
22	Battery compartment	CR2032 backup battery
23	Table stand	

4.3 CONSOLE FEATURES

4.3.1 MULTI-DAY WEATHER FORECAST FOR TODAY & NEXT 5 DAY

Up to 15 different weather icons are provided according to the weather conditions forecasted:

				
Sunny	Partly cloudy	Cloudy / Foggy	Overcast	Windy
				
Light rain	Heavy rain	Partly cloudy with light rain	Partly cloudy with heavy rain	Thundery

Thundery showers	Stormy rain	Snowy	Snowy rain	Heavy Snowy rain

Based on the longitude and latitude of the device in your ProWeatherLive account, (refer to PWL setup), the console indicates the weather forecasts of today and next 5 days.

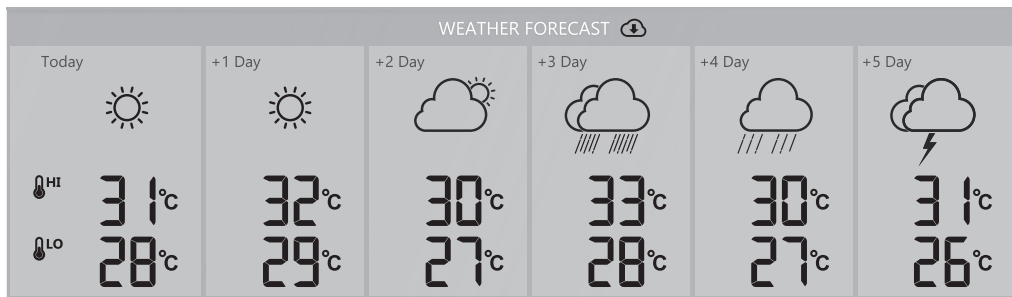

Multi day weather forecast section

Weather forecast with High (HI) and Low (LO) temperatures is default mode in this section, if update is normal, the icon will appear and update interval is per hour.

4.3.2 HIGH / LOW TEMPERATURE FORECAST FOR TODAY & NEXT 5 DAYS

By default, the console shows the High (HI) and Low (LO) temperatures of current day and next 5 days.

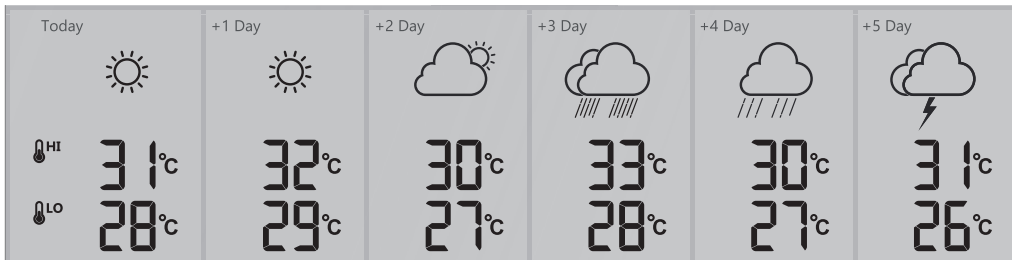

High / Low temperature mode

4.3.3 AVERAGE TEMPERATURE FORECAST WITH CHANCE OF RAIN FOR TODAY & NEXT 5 DAYS

Simply press the [/ FORECAST] key to switch between HI / LO temperatures mode and Average temperature (AVG) / Chance of Rain mode from today to the next 5 days

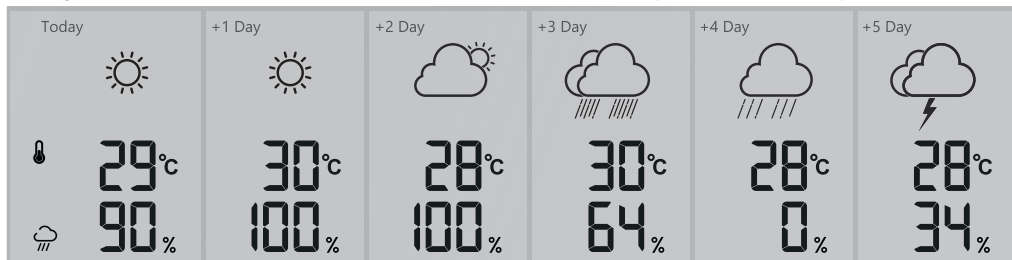

Avg temperature / chance of rain mode

NOTE:

- This is on-line weather forecast service, please keep the console connected to ProWeatherLive, you can refer to section 5 and 6 for the Wi-Fi and PWL setup.
- Please input correct location for your device in ProWeatherLive "Edit device" page.
- If the Wi-Fi connectivity is not stable for over 3 hours, the weather forecast, cloud cover and visibility will not be shown, and the 📶 icon will disappear.

4.3.4 OUTDOOR TEMPERATURE, HUMIDITY & TEMPERATURE INDEX

1. Outdoor sensor low battery indicator
2. Outdoor sensor signal indicator to show the signal receiving strength
3. Temperature index mode indicator
4. Outdoor Temperature reading
5. Outdoor Humidity reading

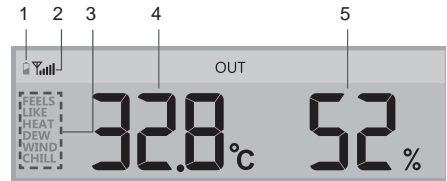

NOTE:

- If temperature / humidity is below the measurement range, the reading will show "Lo". If temperature / humidity is above the measurement range, the reading will show "HI".
- Press [▼ / INDEX] key to switch between Outdoor temperature, Feels Like, Heat Index, Wind Chill, and Dew Point.

4.3.4.1 FEELS LIKE

Feels Like Temperature shows what the outdoor temperature will feel like. It's a collective mixture of Wind Chill factor (18°C or below) and the Heat Index (26°C or above). For temperatures in the region between 18.1°C to 25.9°C where both wind and humidity are less significant in affecting the temperature, the device will show the actual outdoor measured temperature as Feels Like Temperature.

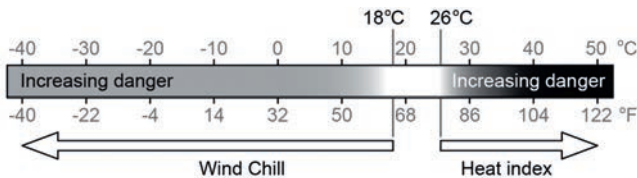

4.3.4.2 HEAT INDEX

The heat index which is determined by the wireless 7-IN-1 sensor's temperature & humidity data when the temperature is between 26°C (79°F) and 50°C (120°F).

Heat Index range	Warning	Explanation
27°C to 32°C (80°F to 90°F)	Caution	Possibility of heat exhaustion
33°C to 40°C (91°F to 105°F)	Extreme Caution	Possibility of heat dehydration
41°C to 54°C (106°F to 129°F)	Danger	Heat exhaustion likely
≥55°C (≥130°F)	Extreme Danger	Strong risk of dehydration / sun stroke

4.3.4.3 WIND CHILL

A combination of the wireless 7-IN-1 sensor's temperature and wind speed data determines the current wind chill factor. Wind chill number are always lower than the air temperature for wind values where the formula applied is valid (i.e. due to limitation of formula, actual air temperature higher than 10°C with wind speed below 9 km/h may result in erroneous wind chill reading).

4.3.4.4 DEW POINT

- The dew point is the temperature below which the water vapor in air at constant barometric pressure condenses into liquid water at the same rate at which it evaporates. The condensed water is called *dew* when it forms on a solid surface.
- The dew point temperature is determined by the temperature & humidity data from wireless 7-IN-1 sensor.

4.3.5 INDOOR / CHANNELS TEMPERATURE & HUMIDITY

This section can show reading and status of the indoor, optional hygro-thermo sensor(s) and water leak sensor(s).

4.3.5.1 OVERVIEW

1. Low battery indicator for CH sensor
2. Sensor signal strength icon
3. Channel number
4. Auto loop icon
5. Temperature reading section
6. Indoor icon
7. Floating pool sensor icon
8. Water leak sensor status section
9. Soil moisture sensor icon
10. Humidity reading section

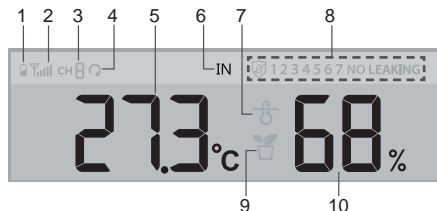

4.3.5.2 INDOOR TEMPERATURE & HUMIDITY

The indoor reading is default mode of the console, which shows the temperature and humidity reading of indoor.

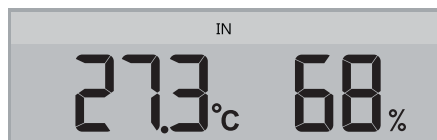

4.3.6 MULTI-CHANNEL AND SCROLL MODE FOR OPTIONAL SENSORS

You can add up to 7 additional Thermo-Hygrometer sensor (optional, refer to **section 3.2**). Press the [CH] key to switch between indoor and Channels 1 to 7.

For auto-scroll function, just press and hold the [CH] key for 3 seconds and the  icon will appear next to CH. The console will scroll the readings of all the sensors every 3 seconds.

This mode shown below information:

- Channel number of the current sensor
- Temperature and humidity reading of this sensor
- Signal strength of this sensor.
- Sensor type icon (for water pool or soil moisture sensor)



4.3.7 WATER LEAK (OPTIONAL LEAK SENSOR)

You can add up to 7 additional Water Leak sensors (optional, refer to **section 3.2**)

The channel number(s) of the corresponding water leak sensor(s) added to the console will be shown with the NO LEAKING icon.

When water leaking is detected, the channel number of the sensor detecting the leaking will flash together the LEAKING icon.



NOTE:

When low battery is detected, the channel number of the sensor detecting the low battery condition will flash once every 4 seconds.

4.3.8 WIND

4.3.8.1 WIND SPEED AND DIRECTION SECTION OVERVIEW

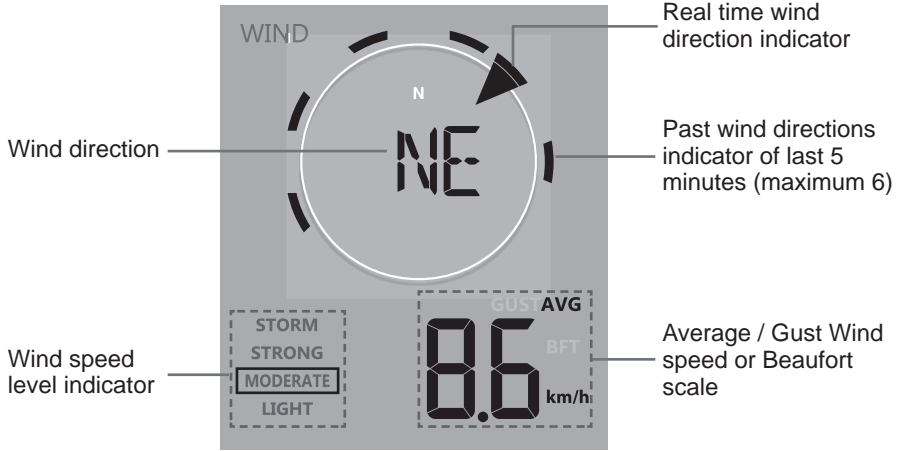

A solid arrow indicates the current real-time wind direction, whereas the bars indicate up to six different wind direction of the past 5 minutes.

4.3.8.2 WIND SPEED, GUST AND BEAUFORT SCALE DISPLAY

Press **[WIND]** key to switch display between Average wind speed, Gust, and Beaufort scale. The wind level provides a quick reference on the wind condition and is indicated by a series of text icons

Level	LIGHT	MODERATE	STRONG	STORM
Speed	2-8 mph 3-13 km/h	9-25 mph 14-41 km/h	26-54 mph 42-87 km/h	≥ 55 mph ≥ 88 km/h

NOTE:

- Wind speed is defined as the average wind speed in the 12 second update period
- Gust is defined as the peak wind speed in the 12 second update period

4.3.8.3 WIND DIRECTION IN 16-POINT DIRECTIONS AND DEGREES

By default, wind direction is displayed by a 16-point compass, which include N, E, S, W, NE, NW, SE, SW, NNE, ENE, SSE, ESE, NNW, WNW, SSW, WSW.

User can change to wind direction shown in 360 degrees.

Press and hold **[WIND]** key for 2 seconds until the wind direction is flashing. Press **[▲ / FORECAST]** or **[▼ / INDEX]** key to select the display format between 16-point direction and 360 degrees.

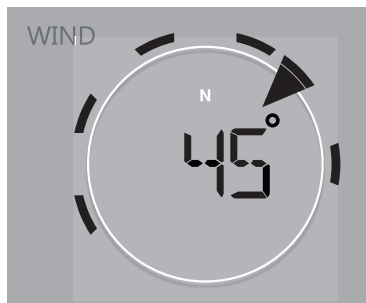

4.3.8.4 BEAUFORT SCALE TABLE

The Beaufort scale is an international scale of wind velocities ranging from 0 (calm) to 12 (Hurricane force).

Beaufort Scale	Description	Wind Speed	Land Condition
0	Calm	< 1 km/h	Calm. Smoke rises vertically.
		< 1 mph	
		< 1 knots	
		< 0.3 m/s	
1	Light air	1.1 ~ 5km/h	Smoke drift indicates wind direction. Leaves and wind vanes are stationary.
		1 ~ 3 mph	
		1 ~ 3 knots	
		0.3 ~ 1.5 m/s	
2	Light breeze	6 ~ 11 km/h	Wind felt on exposed skin. Leaves rustle. Wind vanes begin to move.
		4 ~ 7 mph	
		4 ~ 6 knots	
		1.6 ~ 3.3 m/s	
3	Gentle breeze	12 ~ 19 km/h	Leaves and small twigs constantly moving, light flags extended.
		8 ~ 12 mph	
		7 ~ 10 knots	
		3.4 ~ 5.4 m/s	
4	Moderate breeze	20 ~ 28 km/h	Dust and loose paper raised. Small branches begin to move.
		13 ~ 17 mph	
		11 ~ 16 knots	
		5.5 ~ 7.9 m/s	
5	Fresh breeze	29 ~ 38 km/h	Branches of a moderate size move. Small trees in leaf begin to sway.
		18 ~ 24 mph	
		17 ~ 21 knots	
		8.0 ~ 10.7 m/s	
6	Strong breeze	39 ~ 49 km/h	Large branches in motion. Whistling heard in overhead wires. Umbrella use becomes difficult. Empty plastic bins tip over.
		25 ~ 30 mph	
		22 ~ 27 knots	
		10.8 ~ 13.8 m/s	
7	High wind	50 ~ 61 km/h	Whole trees in motion. Effort needed to walk against the wind.
		31 ~ 38 mph	
		28 ~ 33 knots	
		13.9 ~ 17.1 m/s	
8	Gale	62 ~ 74 km/h	Some twigs broken from trees. Cars veer on road. Progress on foot is seriously impeded
		39 ~ 46 mph	
		34 ~ 40 knots	
		17.2 ~ 20.7 m/s	
9	Strong gale	75 ~ 88 km/h	Some branches break off trees, and some small trees blow over. Construction / temporary signs and barricades blow over.
		47 ~ 54 mph	
		41 ~ 47 knots	
		20.8 ~ 24.4 m/s	
10	Storm	89 ~ 102 km/h	Trees are broken off or uprooted, structural damage likely.
		55 ~ 63 mph	
		48 ~ 55 knots	
		24.5 ~ 28.4 m/s	
11	Violent storm	103 ~ 117 km/h	Widespread vegetation and structural damage likely.
		64 ~ 73 mph	
		56 ~ 63 knots	
		28.5 ~ 32.6 m/s	

12	Hurricane force	≥ 118 km/h	Severe widespread damage to vegetation and structures. Debris and unsecured objects are hurled about.
		≥ 74 mph	
		≥ 64 knots	
		≥ 32.7m/s	

4.3.9 BAROMETRIC PRESSURE

The atmospheric pressure is the pressure at any location of the earth caused by the weight of the column of air above it. One atmospheric pressure refers to the average pressure and gradually decreases as altitude increases. Meteorologists use barometers to measure atmospheric pressure. Because absolute atmospheric pressure decreases with altitude, meteorologist correct the pressure relative to sea-level conditions. Hence, your ABS pressure may read 1000 hPa at altitude of 300m, but the REL pressure is 1013 hPa.

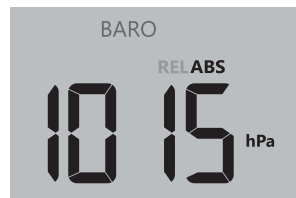

To obtain accurate REL pressure for your area, consult your local official observatory or check weather website on Internet for real time barometer conditions, and then adjust the relative pressure in SETUP (section 6.4.1)

4.3.9.1 ABSOLUTE OR RELATIVE BAROMETRIC PRESSURE MODE

In normal mode, press [**BARO**] key to switch between ABSOLUTE and RELATIVE barometric pressure.

4.3.10 RAIN

The **RAINFALL** section shows the rainfall or rain rate information.

4.3.10.1 THE RAINFALL DISPLAY MODE

Press [**RAIN**] key to toggle between:

1. **RATE** - Current rainfall rate (base on 10 min rain data) Period of rainfall
2. **HOURLY** - the total rainfall in the past hour
3. **DAILY** - the total rainfall from midnight (default)
4. **WEEKLY** - the total rainfall of the current week
5. **MONTHLY**- the total rainfall of the current calendar month
6. **TOTAL** - the total rainfall since the last reset

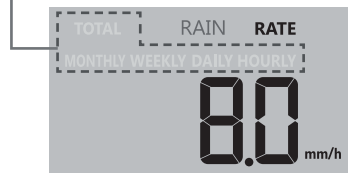

4.3.10.2 TO RESET THE TOTAL RAINFALL RECORD

In normal mode, press and hold [**RAIN**] key for 2 seconds to reset all the rainfall record.

NOTE:

Erroneous readings may occur during the installation of the 7-in-1 sensor array. Once the installation is completed and functioning correctly, it's advisable to clear all the data and start afresh.

4.3.11 LIGHT INTENSITY, UV INDEX & SUNBURN TIME

This section of display show the sunlight intensity, UV index and sunburn time.

4.3.11.1 SOLAR LIGHT INTENSITY & SUNBURN TIME MODE:

During solar light intensity mode, press [**SUN**] key to switch between sunlight intensity and sunburn time

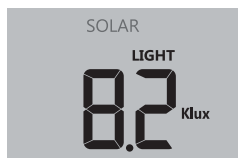

Solar light intensity mode
23

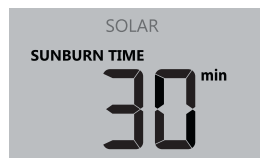

Sunburn time mode

UV INDEX VS SUNBURN TIME TABLE

Exposure level	Low		Moderate			High		Very high			Extreme	
UV index	1	2	3	4	5	6	7	8	9	10	11	12~16
Sunburn time	N/A		45 minutes			30 minutes		15 minutes			10 minutes	
Recommended protection	N/A		Moderate or high UV level! Suggest to wear sunglasses, broad brim hat and long-sleeved clothing.				Very high or Extreme UV level! Suggest to wear sunglasses, broad brim hat and long-sleeved clothing. If you have to stay outdoors, make sure to seek shade.					

NOTE:

- The sunburn time is based on normal skin type, it is just a reference of UV strength. In general, the darker one's skin is, the longer (or more radiation) it takes to affect the skin.
- The light intensity function is for sunlight detection.

4.3.11.2 UV INDEX MODE

To show the current UV index detected by the outdoor sensor.



4.3.12 AIR QUALITY

Air quality section shows the visibility distance according to the device location input in PWL. If you have optional PM2.5/10 sensor(s), you can also view the corresponding data in this section.

4.3.12.1 VISIBILITY MODE

Air visibility is measured in distance (either in km or miles), and is generally refer to the distance at which an object or light can be clearly discerned, and it depends on the transparency of the surrounding air. Visibility range can reach over 50km on exceptionally clear day, down to under 1km on hazy day.

If the WiFi connectivity is not stable for over 3 hours, the air visibility will not be shown, and the  icon will disappear.



4.3.12.2 PM2.5/10 MODE (OPTIONAL SENSOR)

This console supports up to 4 optional PM2.5 /10 sensors for you to detect different area's air quality. If you paired this sensor, you can press the [AIR QUALITY] key to check the readings in the following display sequence: Visibility → CH1 → CH2 → CH3 → CH4 PM2.5/10 sensor's reading.



4.3.12.3 ACTIVATE THE AUTO LOOP IN AIR QUALITY SECTION

To activate the auto-loop function in this section, just press and hold the [AIR QUALITY] key for 2 seconds and the  icon will show near the CH number and display the connected channels' reading at 4 seconds interval.

4.3.12.4 VIEW DIFFERENT READING OF PM2.5 / 10

The PM2.5 /10 sensor has default display in PM2.5. However, user may press [UNIT] key to change readings in the following display sequence: PM2.5 → PM10 → PM2.5 AQI → PM10 AQI.

NOTE:

The PM2.5 / 10 sensor is optional sensor, which is not included.

4.3.13 SKY CONDITION

Sky condition section show the % of cloud cover according to the device location input in PWL. If you have optional lightning sensor, you can also view the lightnings detected instantly.

4.3.13.1 CLOUD COVER MODE

Cloud cover is an important component of understanding and predicting the weather. Not only does cloud cover impact sky conditions and inform precipitation predictions, it also helps regulate the temperature that occurs in a region.

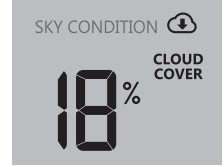

If the WiFi connectivity is not stable for over 3 hours, the cloud cover will not be shown, and the ☁ icon will disappear.

4.3.13.2 LIGHTNING DETECT MODE (OPTIONAL SENSOR)

Lightning detect C3129A is an optional sensor user could purchase separately and paired with the weather station console. It enables real-time viewing of lightning data on the display. When lightning strike is detected, red light will flash on the sensor.

On the console, press [SKY CONDITION] button to view the following lightning information

- Period of time since last lightning, and estimated lightning distance
- Number of light per hour.
- Return to Cloud Cover.



Number of strikes in last hour



Last lightning time and estimated distance

4.3.13.3 ACTIVATE THE AUTO LOOP IN SKY CONDITION SECTION





To activate the auto-loop function in this section, just press and hold the [AIR QUALITY] key for 2 seconds and the 🔄 icon will show near the CH number and display the connected channels' reading at 4 seconds interval.

NOTE:

The lightning sensor is optional sensor, which is not included.

4.3.14 MAXIMUM / MINIMUM RECORDS

The console can record MAX / MIN readings both daily and since last reset.

			
Daily MAX reading	Daily MIN reading	MAX reading since last reset	MIN reading since last reset

4.3.14.1 DAILY AND SINCE MAX / MIN RECORDS

In normal mode, press [MEM] / [MAX / MIN] key to check the records of the on screen reading in the following display sequence: daily MAX records → daily MIN records → since MAX records → since MIN records.

4.3.14.2 TO CLEAR THE MAX/MIN RECORDS

Press and hold [MEM] / [MAX / MIN] key for 2 seconds to reset all the MAX and MIN records.

4.3.15 MOON PHASE

The moon phase is determined by time and date of the console. The following table explains the moon phase icons of the Northern and Southern Hemispheres. Please refer to **section 6.3** web interface about how to setup for the Southern Hemisphere.

Northern Hemisphere	Moon Phase	Southern Hemisphere
	New Moon	
	Waxing Crescent	
	First quarter	
	Waxing Gibbous	
	Full Moon	
	Waning Gibbous	
	Third quarter	
	Waning Crescent	

4.3.16 SUNRISE / SUNSET & MOON RISE / MOON SET TIME

Sunrise / sunset time		Moon rise / moon set time	
	▲ RISE		▲ RISE
	▼ SET		▼ SET
AM 6:10	PM 6:30	PM 5:00	AM 5:30

The console indicates your location's sunrise / sunset & moon rise / moon set times on the top right corner of the display, which is based on time zone, latitude and longitude of your device input in PWL.

4.3.17 WIRELESS SENSOR SIGNAL RECEIVING

1. The console display signal strength for the wireless sensor(s), as per table below:

	No signal	Weak signal	Good signal
Outdoor 7-in-1 sensor			
Hydro-thermal sensor channel			
Other optional sensor			

2. If the signal has discontinued and does not recover within 15 minutes, the signal icon will disappear. The temperature and humidity will display "Er" for the corresponding channel.
3. If the signal does not recover within 48 hours, the "Er" display will become permanent. You need to replace the batteries and then press [**SENSOR / WI-FI**] key to pair up the sensor again.

4.3.18 TIME SYNCHRONIZE STATUS



After the console has connected to the PWL, it can get the time from PWL that according to your selected time zone in PWL. The "SYNC" icon will appear on the LCD.



The time will automatically synchronize per hour. You can also press the [**REFRESH**] key to get the Internet time manually within 1 minute.

4.3.19 WI-FI CONNECTION STATUS

WI-FI icon on the console display indicates the console's connection status with WI-FI router.

	
Stable: Console is in connection with WI-FI router	Flashing: Console is trying to connect to WI-FI router

4.4 OTHER SETTING

4.4.1 TIME, DATE AND GENERAL SETTING

Press and hold the [**SET**] key for 2 seconds to enter the SET mode. Press [**▲ / FORECAST**] or [**▼ / INDEX**] to adjust, and press [**SET**] to proceed with next step of the setting. Please refer to following setting procedures.

Step	Mode	Setting procedure
1	Hour	Press [▲ / FORECAST] or [▼ / INDEX] key to adjust the hour
2	Minute	Press [▲ / FORECAST] or [▼ / INDEX] key to adjust the minute
3	12/24 hour format	Press [▲ / FORECAST] or [▼ / INDEX] key to select 12 or 24 hour format
4	Year	Press [▲ / FORECAST] or [▼ / INDEX] key to adjust the year
5	Month	Press [▲ / FORECAST] or [▼ / INDEX] key to adjust the month
6	Day	Press [▲ / FORECAST] or [▼ / INDEX] key to adjust the day
7	M-D/D-M format	Press [▲ / FORECAST] or [▼ / INDEX] key to select "Month / Day" or "Day / Month" display format
8	Select Sunrise / Sunset or Moon rise / Moon set display	Press [▲ / FORECAST] or [▼ / INDEX] key to select Sunrise / Sunset or Moon rise / Moon set display
9	Time Sync ON/OFF	Press [▲ / FORECAST] or [▼ / INDEX] key to enable or disable Time Sync function. If you want to set the time manually, you should set Time Sync OFF
10	Weekday language	Press [▲ / FORECAST] or [▼ / INDEX] key to select weekday display language

NOTE:

- In normal mode, press [**SET**] key to switch between year and date display.
- During the setting, you can back to normal model by press and hold [**SET**] key for 2 seconds.

4.4.2 UNIT SETTING

Use the [**UNIT**] key to change the unit of the readings on the console display.

Below is the operation step:

- Press and hold [**UNIT**] key for 2 seconds to enter the unit setting mode.
- Short press [**UNIT**] key to proceed to the next setting step.
- Press [**▲ / FORECAST**] or [**▼ / INDEX**] key to change the value. Press and hold the key for quick-adjust.
- Press and hold [**UNIT**] key for 2 seconds to exit the unit setting mode at any time.

Setting items table:

Step	Mode	Setting procedure
1	Temperature unit	Press [▲ / FORECAST] or [▼ / INDEX] key to select °C or °F
2	Rain unit	Press [▲ / FORECAST] or [▼ / INDEX] key to select mm or in
3	Wind speed unit	Press [▲ / FORECAST] or [▼ / INDEX] key to select m/s, km/h, knots or mph

4	Distance unit	Press [▲ / FORECAST] or [▼ / INDEX] key to select k/m or mi (miles)
5	Baro pressure unit	Press [▲ / FORECAST] or [▼ / INDEX] key to select hPa, inHg or mmHg
6	Light intensity	Press [▲ / FORECAST] or [▼ / INDEX] key to select Klux, Kfc or W/m ²

4.4.3 BACK LIGHT

The main unit back light can be adjust, using the [HI / LO / AUTO] sliding switch to select the appropriate brightness:

- Slide to the [HI] position for the brighter back light.
- Slide to the [LO] position for the dimmer back light.
- Slide to the [AUTO] position for the auto adjust back light that according to environment light level

4.4.4 SET VIEWING ANGLE OF THE DISPLAY

User can use the [Viewing angle] slide switch to set the viewing angle:

If the clock is placed directly on a flat surface with the table stand, slide the switch to table stand icon position, if the clock is hanged on the wall with the wall mounting hole, slide the switch to wall mount icon position.

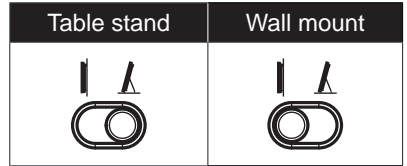

5. CREATE PROWEATHERLIVE (PWL) ACCOUNT & SETUP WI-FI CONNECTION OF CONSOLE

The console can upload /download weather data in ProWeatherLive (PWL) cloud server through WI-FI router, you can follow the step below to setup your device.

NOTE:

ProWeatherLive (PWL) website and APP are subjected to change without notice.

5.1 CREATE PWL ACCOUNT AND ADD NEW DEVICE IN PWL

1. In <https://proweatherlive.net> click the "Create Your Account" then follow the instructions to create your account.



2. Log in the ProWeatherLive and then click the "Edit Devices" in the pull down menu.



3. In "Edit Devices" page, click the " +Add " on the top right corner to create a new device, it will generate the station ID and key instantly, jot down both and then click " **FINISH** " to create the station tab.

4. Click the " **Edit** " on the top right corner of the station tab.

5. Enter the "Device name", "Device MAC address", "Elevation", "Latitude", "Longitude" and select your time zone in the station tab, then click "confirm" to save the setting.

NOTE:

Enter a negative sign for Latitudes or Longitudes when it's South or West respectively. For example, 33.8682 South is "-33.8682"; 74.3413 West is "-74.3413"

The device Mac address can be found on the backside of the console or in the "SETUP" page mentioned in **section 6.3**.

The weather forecast and weather condition will be based on the Latitudes and Longitudes entered, which are also used for calculations of sunrise, sunset, moon rise and moon set times.

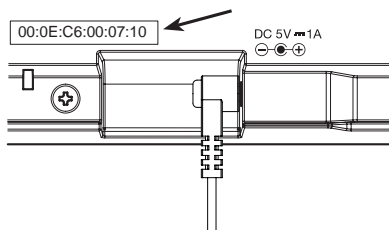

E.g. Device Mac address

6. In the "SETUP" page mentioned in **section 6.3**, key-in the Station ID and key assigned by ProWeatherLive.

6. CONNECT CONSOLE TO WI-FI

6.1 CONSOLE IN ACCESS POINT MODE

When you power up the console for the first time, and the console is not in AP mode, press and hold the [**SENSOR / WI-FI**] key for 6 seconds to enter AP mode manually.



The console is in AP (Access Point) mode and ready for WI-FI settings when the LCD screen displays the flashing "AP" and "  " icons.

6.2 CONNECT TO THE CONSOLE

1. Use PC/Mac, smart phone or tablet to connect with the console through WI-FI network setting.
2. In PC/Mac WI-FI network settings, or In Android / iOS smart phones setting → connect WI-FI to the console's PWS WI-FI network as shown in figures below (console WI-FI network name will always begin with PWS-):

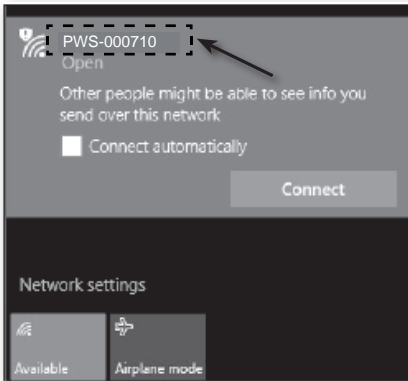

E.g. PC Wi-Fi network interface

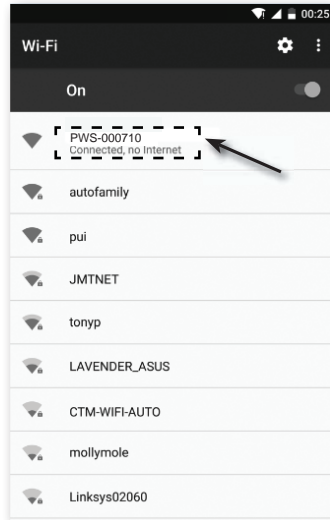

E.g. Android smart phone Wi-Fi network interface

3. Once connected, enter the following IP address into your Internet browser's address bar, to access the console's SETUP web interface:

<http://192.168.1.1>

NOTE :

- Some browsers will treat **192.168.1.1** as a search, so make sure you include header **http://**.
- If you cannot enter the console's web interface, please turn off the mobile data / network in your smart phone and try again.
- Recommended browsers include the latest version of Chrome, Safari, Edge, Firefox or Opera.
- WI-FI network interface of PC/Mac or smart phone may be subject to change.

6.3 SETUP THE WEATHER SERVER CONNECTION

Enter the information into the following web interface "SETUP" page. Ensure all information is entered prior to pressing  to connect the console to ProWeatherLive.

SETTINGS

SETUP **ADVANCED**

Language: English

WiFi Router setup

Search Router: ROUTER_A

Add Router

Security type: WPA2

Router Password:

Weather server setup

ProWeatherLive

Station ID: PWL2345678

Station key: 112233

Mac address 00:0E:C6:00:07:10

Outdoor sensor direction

Point to: N

Firmware version: 1.00

Apply

Press "ADVANCED" icon to go to advanced page

Select setup UI display language

Press to search router

Press to allow add router manually

Select WIFI/network (SSID) for connection

Manually enter the SSID if not on list

Select router's security type

WIFI/Network password (leave blank if the security type is "Open")

Enter station ID and key assigned by ProWeatherLive (PWL)

Device Mac address

Select the sensor located hemisphere (e.g. US and EU countries are "N" Australia is "S")

Current firmware version

Press to complete the WI-FI related setting

SETUP page



NOTE:

- If you don't have station ID and station key available for the upload, you need to first create an account at ProWeatherLive (PWL), followed by registering the product to obtain the ID and key. For details, please refer to "Create PWL account and add new device in PWL" in **section 5**.
- When WI-FI setup is completed, your PC/Mac or smart phone will resume its default WI-FI connection.
- During AP mode, you can press and hold the [**SENSOR / WI-FI**] key for 6 seconds to stop AP mode and the console will restore your previous setting.
- Changing the hemisphere setting will automatically switch the direction of the moon phase on the display.

6.4 ADVANCE SETTING IN WEB INTERFACE

Press "ADVANCED" key at the top of web interface to enter the advance setting page, this page allow you to set and view the calibration data of the console, as well as update the firmware version on PC/Mac web browser.

The screenshot shows the "ADVANCED" settings page. At the top, there are two tabs: "SETUP" and "ADVANCED". Below the tabs, there are two main sections: "Temperature" and "Humidity %".

Temperature Section: Includes a unit selector (°C) and a table of calibration points for Indoor, Outdoor, and CH 1-7. Each point has a text input field and a "Current offset: 0" label. The range is -20.0 ~ 20.0°C and -36.0 ~ +36.0°F (Default: 0.0).

Humidity % Section: Includes a table of calibration points for Indoor, Outdoor, and CH 1-7. Each point has a text input field and a "Current offset: 0" label. The range is -20 ~ 20% (Default: 0.0).

Pressure Section: Includes a unit selector (hpa) and input fields for "Absolute Pressure Offset" and "Relative Pressure Offset", each with a "Current offset: 0 (Default: 0)" label. The setting range is -560 ~ 560hpa / -16.54 ~ 16.54inHg / -420 ~ 420mmHg.

Gain and Offset Section: Includes input fields for "*Rain gain", "*Wind speed gain", "*Wind direction", "*UV gain", "*Light gain", "*PM2.5", and "*PM10". Each has a "Current gain" or "Current offset" label and a range. A note states "* Depends on the model".

Firmware Section: Shows "Firmware version: 1.00" and a text input field with "Browse" and "Upload" buttons.

Annotations:

- "Press 'SETUP' icon to setup page" points to the SETUP tab.
- "Select setting unit" points to the unit dropdowns in Temperature and Humidity sections.
- "In/Outdoor & CH 1-7 temperature calibration section" points to the Temperature table.
- "In/Outdoor & CH 1-7 humidity calibration section" points to the Humidity table.
- "Pressure calibration section" points to the Pressure section.
- "Current offset value is the value that you set before to offset the pressure reading" points to the offset labels in the Pressure section.
- "The rain, wind speed, UV and light calibration use gain method. The wind direction is +/- 90 offset" points to the gain/offset labels in the Gain section.
- "The PM2.5 and PM10 is +/-99 offset (PM2.5 /10 calibration setting is for optional sensor only)" points to the PM2.5 and PM10 labels.
- "Current firmware version" points to the firmware version label.
- "The firmware update function only available in PC/Mac web browser" points to the Upload button.

ADVANCED page

6.4.1 CALIBRATION

1. User can input the offset and/or gain values for different parameters while current offset and gain values are shown next to their corresponding blank.
2. Once completed, press **Apply** at the bottom of the SETUP page

The current offset value will show the previous value that you entered, please input the new value in the blank if any changes needed, the new value will effective once you press **Apply** icon in SETUP page.

NOTE:

Calibration of most parameter is not required, with the exception of Relative Pressure, which must be calibrated to sea-level to account for altitude effects.

7. PROWEATHERLIVE (PWL) LIVE DATA & OPERATION

7.1 VIEW LIVE DATA

Login your ProWeatherLive account. Once your device is connected, your device's live weather data will show on the dashboard page.

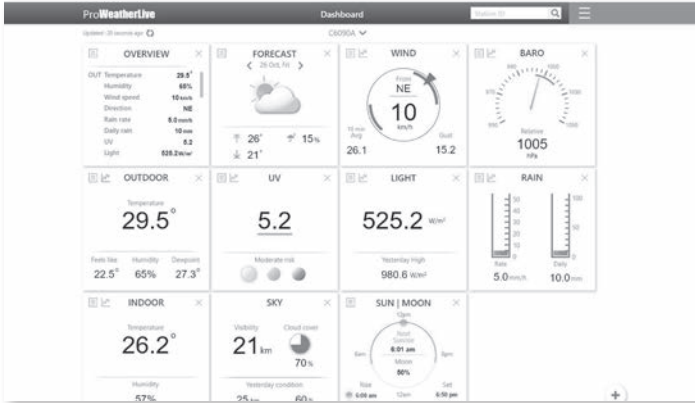

NOTE:

Please press "Help" in the should you have any query on the PWL operation.

8. MAINTENANCE

8.1 FIRMWARE UPDATE

The console supports OTA firmware update capability. Its firmware may be updated over the air anytime (whenever necessary) through any web-browser on a PC/Mac with WI-FI connectivity. Update function, however, is not available through mobile/smart devices.

Current firmware version

Select the firmware file for update

Press to start upload the firmware to console

Firmware update in ADVANCED page

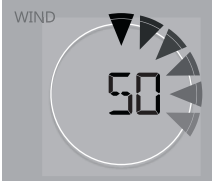

8.1.1 FIRMWARE UPDATE STEP

1. Download the latest version firmware to your PC/Mac.
 2. Set the console into AP (access point) mode then connect the PC/Mac to the console (refer to **section 6.1** and **6.2**).
 3. From the SETUP page, press **ADVANCED** to enter advance setting
 4. Under the firmware upload section, press **Browse** to locate the firmware file saved on your PC/Mac.
 5. Press **Upload** to start firmware update.
The update time is around 5 ~ 10 minutes. While updating, the progress will be displayed (i.e. 100 is completion).
- 
6. The console will restart once the update is completed.
 7. The console will stay in **AP mode** for you to check the firmware version and all the current setting. Simply press and hold [**SENSOR / WI-FI**] key for 6 seconds to exit AP mode.

IMPORTANT NOTE:

- Please keep connecting the power during the firmware update process.
- Please make sure your PC/Mac's WI-FI connection is stable.
- When the update process start, do not operate the PC/Mac and console until the update finished.
- During firmware update the console will stop upload data to the cloud server. It will reconnect to your WI-FI router and upload the data again once the firmware update succeed. If the console cannot connect to your router, please enter the SETUP page to setup again.
- After the firmware update, If the setup informations are missing, please input the setup information again.
- Firmware update process have potential risk, which cannot guarantee 100% success. If the update fail, please redo the above step to update again.

8.2 BATTERY REPLACEMENT

When low battery indicator  or  is displayed near the antenna icon of the sensor(s), it indicates that the outdoor 7-IN-1 sensor and/or current channel sensor(s) battery power is low respectively. Please replace with new batteries.



8.2.1 RE-PAIRING THE SENSOR(S) MANUALLY

Whenever you changed the batteries of the 7-in-1 weather sensor array or other additional sensors, re-synchronization must be done manually.

1. Change all the batteries to new ones in the low battery sensor(s).
2. Press [**SENSOR / WI-FI**] key on the console to enter sensor synchronization mode (as indicated by the flashing antenna ).

8.3 RESET AND FACTORY RESET

To reset the console and start again, press the [**RESET**] key once or remove the backup battery and then unplug the adapter.

To resume factory settings and remove all data, press and hold the [**RESET**] key for 6 seconds.

8.4 WIRELESS 7-IN-1 SENSOR ARRAY MAINTENANCE

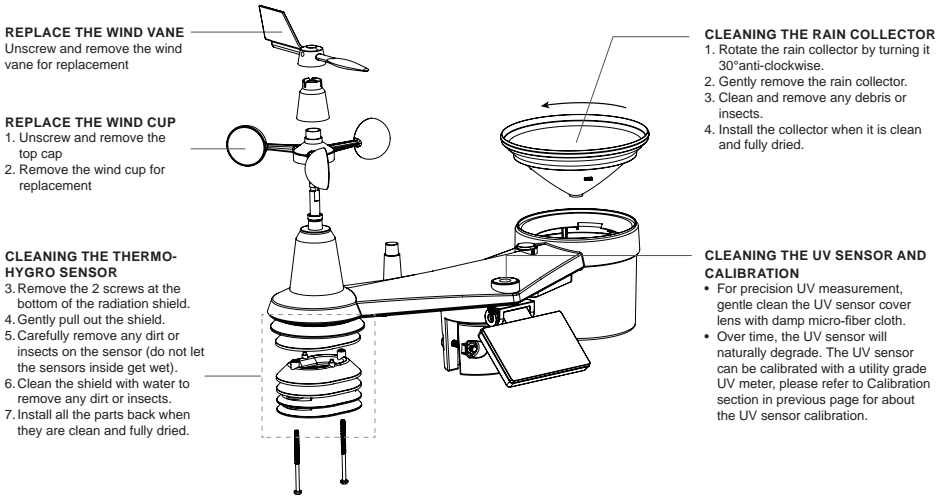

9. TROUBLESHOOT

Problems	Solution
7-in-1 wireless sensor is intermittent or no connection	<ol style="list-style-type: none"> 1. Make sure the sensor is within the transmission range 2. If it still does not work, reset the sensor and resynchronize with console
Additional wireless sensor(s) is/are intermittent or no connection	<ol style="list-style-type: none"> 1. Make sure the sensor(s) is/are within the transmission range 2. Make sure the channel displayed match to the channel selection on sensor 3. If it still does not work, reset the sensor and resynchronize with console
No WI-FI connection	<ol style="list-style-type: none"> 1. Check the WI-FI icon on the display, it should be on if connectivity is successful 2. In the console SETUP page, make sure the WI-FI settings (router's name, security type, password) are correct 3. Make sure you connect to 2.4G band of the WI-FI router (5G not supported)
Data not reporting to ProWeatherLive	<ol style="list-style-type: none"> 1. In the console SETUP page, ensure your Station ID and Station Key are correct 2. In the "Edit Devices" of the console on PWL, ensure the Device Mac address is entered correctly
Multi-day forecast, cloud cover, visibility, sunrise/sunset, moon rise/moon set times are not accurate	<ol style="list-style-type: none"> 1. Ensure your console is connected to PWL 2. Ensure latitude, longitude & time zone in "Edit Devices" of the console on PWL are correct 3. Press the [REFRESH] key to update the data instantly
Sunrise/sunset, moon rise/moon set times are different to that of PWL	<ol style="list-style-type: none"> 1. Ensure your console is connected to PWL 2. Ensure the console Time Sync is set to ON
Rainfall is not correct	<ol style="list-style-type: none"> 1. Make sure the rain collector is clean for the tipping bucket to tip smoothly 2. Make sure the sensor has stable and level mounting to ensure correct tipping
Problems	Solution
Temperature reading too high in the day time	<ol style="list-style-type: none"> 1. Place the sensor in open area and at least 1.5m off the ground. 2. Ensure that the sensor is placed away from heat generating sources or structures, such as buildings, pavement, walls or air conditioning units.
Some condensation beneath the UV sensor may occur overnight	This will disappear when temperature rises up under the sun and will not affect the performance of the unit.

10. SPECIFICATIONS

10.1 CONSOLE

General Specification	
Dimensions (W x H x D)	219 x 200 x 26mm (8.6 x 7.9 x 1.0 in)
Weight	632g (with battery)
Main power	DC 5V, 1A adapter Manufacturer: HUAXU Electronics Factory, Model: HX075-0501000-AX
Backup battery	CR2032
Operating temperature range	-5°C ~ 50°C
WI-FI Communication Specification	
Standard	802.11 b/g/n
Operating frequency :	2.4GHz
Supported router security type	WPA/WPA2, WPA3, OPEN, WEP (WEP only support Hexadecimal password)
Supported device for setup UI	Built-in WI-FI with AP mode function smart devices or laptops e.g.: Android smart phone, Android pad, iPhone, iPad or PC/ Mac computer.
Recommended web browser for setup UI	Web browsers that support HTML 5, such as the latest version of Chrome, Safari, Edge, Firefox or Opera.
Online Platform	
Website	https://proweatherlive.net
App name	ProWeatherLive
App platform	Google play and Apple Store
Wireless Sensor side Communication Specification	
Support sensors	- 1 Wireless 7-IN-1 weather outdoor sensor - Up to 7 Wireless hygro-thermo sensors / soil moisture sensor / pool sensor (optional) - Up to 7 Wireless water leak sensors (optional) - Up to 4 Wireless PM2.5 / 10 sensors (optional) - 1 Wireless Lightning sensor (optional)
RF frequency	868Mhz (EU or UK version)
RF transmission range	150m
Time Related Function Specification	
Time display	HH: MM
Hour format	12hr AM / PM or 24 hr
Date display	DD / MM or MM / DD
Time synchronize method	Through PWL to get the local time of the console location
Weekday languages	EN / DE / FR / ES / IT / NL / RU
Barometer (Note: Data detected by console)	
Barometer unit	hPa, inHg and mmHg
Measuring range	540 ~ 1100hPa
Accuracy	(700 ~ 1100hPa ± 5hPa) / (540 ~ 696hPa ± 8hPa) (20.67 ~ 32.48inHg ± 0.15inHg) / (15.95 ~ 20.55inHg ± 0.24inHg) (525 ~ 825mmHg ± 3.8mmHg) / (405 ~ 522mmHg ± 6mmHg) Typical at 25°C (77°F)
Resolution	1hPa / 0.01inHg / 0.1mmHg
Memory modes	Historical data of past 24 hours, daily Max / Min

Indoor Temperature (Note: Data detected by console)	
Temperature unit	°C and °F
Accuracy	<0°C or >40°C ± 2°C (<32°F or >104°F ± 3.6°F) 0~40°C ± 1°C (32~104°F ± 1.8°F)
Resolution	°C / °F (1 decimal place)
Indoor Humidity (Note: Data detected by console)	
Humidity unit	%
Accuracy	1 ~ 20% RH ± 6.5% RH @ 25°C (77°F) 21 ~ 80% RH ± 3.5% RH @ 25°C (77°F) 81 ~ 99% RH ± 6.5% RH @ 25°C (77°F)
Resolution	1%
Memory modes	Historical data of past 24 hours, Max / Min
Outdoor Temperature (Note: Data detected by 7-in-1 sensor)	
Temperature unit	°C and °F
Weather index mode	Feels like, Wind Chill, Heat Index and Dew point
Feels like display range	-65 ~ 50°C
Dew point display range	-20 ~ 80°C
Heat index display range	26 ~ 50°C
Wind chill display range	-65 ~ 18°C (wind speed >4.8km/h)
Accuracy	5.1 ~ 60°C ± 0.4°C (41.2 ~ 140°F ± 0.7°F) -19.9 ~ 5°C ± 1°C (-3.8 ~ 41°F ± 1.8°F) -40 ~ -20°C ± 1.5°C (-40 ~ -4°F ± 2.7°F)
Resolution	°C / °F (1 decimal place)
Outdoor Humidity (Note: Data detected by 7-in-1 sensor)	
Humidity unit	%
Accuracy	1 ~ 20% RH ± 6.5% RH @ 25°C (77°F) 21 ~ 80% RH ± 3.5% RH @ 25°C (77°F) 81 ~ 99% RH ± 6.5% RH @ 25°C (77°F)
Resolution	1%
Wind Speed & Direction (Note: Data detected by 7-in-1 sensor)	
Wind speed unit	mph, m/s, km/h and knots
Wind speed display range	0 ~ 112mph, 50m/s, 180km/h, 97knots
Resolution	mph, m/s, km/h and knots (1 decimal place)
Speed accuracy	< 5m/s: +/- 0.5m/s; > 5m/s: +/- 6% (whichever is greater)
Display mode	Gust / Average
Wind direction display mode	16 directions or 360 degree
Rain (Note: Data detected by 7-in-1 sensor)	
Unit for rainfall	mm and in
Unit for rain rate	mm/h and in/h
Accuracy	± 7% or 1 tip
Range	0 ~ 19999mm (0 ~ 787.3 in)
Resolution	0.254mm (3 decimal place in mm)
Rain display mode	Rate / Hourly / Daily / Weekly / Monthly / Total rainfall
UV index (Note: Data detected by 7-in-1 sensor)	
Display range	0 ~ 16
Resolution	1 decimal place

LIGHT INTENSITY (Note: Data detected by 7-in-1 sensor)

Light intensity unit	Klux, Kfc and W/m ²
Display range	0 ~ 200Klux
Resolution	Klux, Kfc and W/m ² (2 decimal place)

10.2 WIRELESS 7-IN-1 SENSOR

Dimensions (W x H x D)	390 x 230 x 165 mm (15.4 x 9 x 6.5in) (without pole and stand)
Weight	955g (with Batteries)
Main power	3 x AA Batteries, 1.5V each (non-rechargeable Lithium batteries recommended)
Weather data	Temperature, Humidity, Wind speed, Wind direction, Rainfall, UV and light intensity
RF transmission range	150m
RF frequency	868 MHz (EU or UK)
Transmission interval	12 seconds
Operating temperature range	-40 ~ 60°C (-40 ~ 140°F)
Operating humidity range	1 ~ 99% RH non-condensing

11. DISPOSAL

 Dispose of the packaging materials properly, according to their type, such as paper or cardboard. Contact your local waste-disposal service or environmental authority for information on the proper disposal.

 Do not dispose of electronic devices in the household garbage!

■ As per Directive 2002/96/EC of the European Parliament on waste electrical and electronic equipment and its adaptation into German law, used electronic devices must be collected separately and recycled in an environmentally friendly manner.

 In accordance with the regulations concerning batteries and rechargeable batteries, disposing of them in the normal household waste is explicitly forbidden. Please make sure to dispose of your used batteries as required by law — at a local collection point or in the retail market. Disposal in domestic waste violates the Battery Directive. Batteries that contain toxins are marked with a sign and a chemical symbol. "Cd" = cadmium, "Hg" = mercury, "Pb" = lead.

12. EC DECLARATION OF CONFORMITY

Hereby, Bresser GmbH declares that the equipment type with part number: 7003220 / 7903220 is in compliance with Directive: 2014/53/EU. The full text of the EU declaration of conformity is available at the following internet address:

http://www.bresser.de/download/7003220/CE/7003220_CE.pdf

http://www.bresser.de/download/7003220/CE/7903220_CE.pdf

13. UKCA DECLARATION OF CONFORMITY

Bresser GmbH has issued a "Declaration of Conformity" in accordance with applicable guidelines and corresponding standards. The full text of the UKCA declaration of conformity is available at the following internet address:

www.bresser.de/download/7003220/UKCA/7003220_UKCA.pdf

www.bresser.de/download/7003220/UKCA/7903220_UKCA.pdf

Bresser UK Ltd. · Suite 3G, Eden House · Enterprise Way · Edenbridge, Kent TN8 6HF · Great Britain

14. WARRANTY & SERVICE

The regular warranty period is 2 years and begins on the day of purchase. To benefit from an extended voluntary warranty period as stated on the gift box, registration on our website is required.

You can consult the full warranty terms as well as information on extending the warranty period and details of our services at www.bresser.de/warranty_terms.

1.	EINLEITUNG	43
1.1	SCHNELLINBETRIEBNAHME	44
2.	VOR DER INSTALLATION	44
2.1	AUSTESTEN	44
2.2	STANDORTWAHL	44
3.	ERSTE SCHRITTE	45
3.1	7-IN-1 FUNKSENSOR	45
3.1.1	WINDFAHNE INSTALLIEREN	45
3.1.2	TRICHTER DES REGENMESSERS INSTALLIEREN	46
3.1.3	BATTERIEN EINLEGEN	46
3.1.4	EINSTELLEN DES SOLARPANELS	46
3.1.5	MONTAGESTANGE INSTALLIEREN	47
3.1.6	AUSRICHTUNG	49
3.1.7	AUSRICHTEN DES 7-IN-1 FUNKSENSORS NACH SÜDEN	49
3.2	SYNCHRONISIEREN SIE DEN/DIE ZUSÄTZLICHEN FUNKSENSOR(EN) (OPTIONAL) ..	49
3.3	EMPFEHLUNG FÜR BESTE DRAHTLOSE KOMMUNIKATION	51
3.4	EINRICHTEN DER BASISSTATION	51
3.4.1	SCHALTEN SIE DIE BASISSTATION EIN	51
3.4.2	BASISSTATION EINRICHTEN	52
3.4.3	DEN DRAHTLOSEN 7-IN-1-SENSOR SYNCHRONISIEREN	52
3.4.4	DATENBEREINIGUNG	52
4.	FUNKTIONEN UND BEDIENUNG DER BASISSTATION	53
4.1	BILDSCHIRM-ANZEIGE	53
4.2	BASISSTATION (TASTEN)	53
4.3	MERKMALE DER BASISSTATION	55
4.3.1	MEHRTÄGIGE WETTERVORHERSAGE FÜR HEUTE UND DIE NÄCHSTEN 5 TAGE	55
4.3.2	HOCH-/TIEFTEMPERATURVORHERSAGE FÜR HEUTE UND DIE NÄCHSTEN 5	56
	TAGE	56
4.3.3	DURCHSCHNITTLICHE TEMPERATURVORHERSAGE MIT REGENWAHR-	56
	SCHEINLICHKEIT FÜR HEUTE UND DIE NÄCHSTEN 5 TAGE	56
4.3.4	AUßENTEMPERATUR, LUFTFEUCHTIGKEIT UND TEMPERATURINDEX	56
4.3.5	INNEN-/KANALTEMPERATUR & LUFTFEUCHTIGKEIT	57
4.3.6	MULTIKANAL- UND DURCHLAUFMODUS FÜR OPTIONALE SENSOREN	58
4.3.7	WASSERLECK (OPTIONALER WASSERLECKSENSOR)	58
4.3.8	WIND	59
4.3.9	BAROMETRISCHER DRUCK	61
4.3.10	RAIN	61
4.3.11	LICHTINTENSITÄT, UV-INDEX UND SONNENBRANDZEIT	61
4.3.12	LUFTQUALITÄT	62
4.3.13	HIMMELSBEDINGUNG	63
4.3.14	MAXIMALE / MINIMALE DATENSÄTZE	64
4.3.15	MONDPHASE	64
4.3.16	SONNENAUFGANG/SONNENUNTERGANG & MONDAUFGANG/	64
	MONDUNTERGANG	64
4.3.17	EMPFANG DES FUNKSIGNALS VOM SENSOR	65
4.3.18	ZEITSYNCHRONISIERUNGSMETHODE	65
4.3.19	STATUS DER WLAN-VERBINDUNG	65
4.4	ANDERE EINSTELLUNGEN	65
4.4.1	UHRZEIT, DATUM UND ALLGEMEINE EINSTELLUNGEN	65
4.4.2	GERÄTEEINSTELLUNG	66
4.4.3	HINTERGRUNDBELEUCHTUNG	67
4.4.4	BLICKWINKEL DES DISPLAYS EINSTELLEN	67
5.	PROWEATHERLIVE (PWL)-KONTO ERSTELLEN & WI-FI-VERBINDUNG DER BASISSTATION	67
	EINRICHTEN	67
5.1	PWL-KONTO ERSTELLEN UND NEUES GERÄT IN PWL HINZUFÜGEN	67

6.	BASISSTATION MIT WI-FI VERBINDEN	69
6.1	BASISSTATION IM AP-MODUS (ACCESS POINT)	69
6.2	ANSCHLUSS AN DIE BASISSTATION	69
6.3	EINRICHTEN DER VERBINDUNG ZUM WETTERSERVER	70
6.4	ERWEITERTE EINSTELLUNGEN IM WEBINTERFACE	71
6.4.1	KALIBRIERUNG	71
7.	PROWEATHERLIVE (PWL) LIVE-DATEN UND BETRIEB	72
7.1	LIVE-DATEN ANZEIGEN	72
8.	WARTUNG	72
8.1	FIRMWARE-UPDATE	72
8.1.1	SCHRITTE ZUM FIRMWARE-UPDATE	72
8.2	BATTERIEWECHSEL	73
8.2.1	SENSOR(EN) MANUELL KOPPELN	73
8.3	ZURÜCKSETZEN UND WERKSRESET	73
8.4	WARTUNG DES DRAHTLOSEN 7-IN-1 MULTISENSORS	74
9.	FEHLERBEHEBUNG	74
10.	SPEZIFIKATIONEN	75
10.1	BASISSTATION	75
10.2	7-IN-1 FUNKSENSOR	77
11.	ENTSORGUNG	78
12.	EG-KONFORMITÄTSERKLÄRUNG	78
13.	GARANTIE & SERVICE	78

ZU DIESER ANLEITUNG

 Diese Betriebsanleitung ist als Bestandteil des Gerätes zu betrachten.

Bitte lesen Sie vor der Nutzung des Geräts die Sicherheitshinweise und die Bedienungsanleitung aufmerksam durch.

Bewahren Sie diese Bedienungsanleitung für die erneute Verwendung zu einem späteren Zeitpunkt auf.

Bei Verkauf oder Weitergabe des Gerätes ist die Bedienungsanleitung an jeden nachfolgenden Besitzer/ Benutzer des Produkts weiterzugeben.

Dieses Produkt ist nur für den privaten Gebrauch bestimmt. Es wurde entwickelt als elektronisches Medium zur Nutzung multimedialer Dienste.

ALLGEMEINE WARNHINWEISE

ERSTICKUNGSGEFAHR!

Verpackungsmaterialien (Plastiktüten, Gummibänder, etc.) von Kindern fernhalten! Es besteht ERSTICKUNGSGEFAHR!

GEFAHR EINES STROMSCHLAGS!

Dieses Gerät beinhaltet Elektronikteile, die über eine Stromquelle (Batterien) betrieben werden. Kinder sollten das Gerät nur unter Aufsicht benutzen. Die Nutzung darf nur erfolgen, wie in der Anleitung beschrieben, andernfalls besteht die GEFAHR eines STROMSCHLAGS!

VERÄTZUNGSGEFAHR!!

Ausgelaufene Batteriesäure kann zu Verätzungen führen! Vermeiden Sie den Kontakt von Batteriesäure mit Haut, Augen und Schleimhäuten. Spülen Sie bei Kontakt mit der Säure die betroffenen Stellen sofort mit reichlich klarem Wasser ab und suchen Sie einen Arzt auf.

FEUER-/EXPLOSIONSGEFAHR!

Benutzen Sie nur die empfohlenen Batterien. Gerät und Batterien nicht kurzschließen oder ins Feuer werfen! Durch übermäßige Hitze und unsachgemäße Handhabung können Kurzschlüsse, Brände und sogar Explosionen ausgelöst werden!

! HINWEIS!

Bauen Sie das Gerät nicht auseinander! Wenden Sie sich im Falle eines Defekts bitte an Ihren Fachhändler. Er nimmt mit dem Service-Center Kontakt auf und kann das Gerät ggf. zur Reparatur einschicken.

Tauchen Sie das Gerät nicht in Wasser.

Setzen Sie das Gerät nicht übermäßiger Gewalt, Stößen, Staub, extremen Temperaturen oder hoher Luftfeuchtigkeit aus, da dies zu Fehlfunktionen, kürzerer elektronischer Lebensdauer, beschädigten Batterien und verzogenen Teilen führen kann.

Benutzen Sie nur die empfohlenen Batterien. Ersetzen Sie schwache oder verbrauchte Batterien immer durch einen komplett neuen Satz Batterien mit voller Kapazität. Verwenden Sie keine Batterien unterschiedlicher Marken, Typen oder unterschiedlich hoher Kapazität. Entfernen Sie die Batterien aus dem Gerät, wenn es längere Zeit nicht benutzt wird!

Der Hersteller haftet nicht für Schäden, die durch unsachgemäß installierte Batterien entstehen!

1. EINLEITUNG

Vielen Dank, dass Sie sich für das 4Cast PRO SF WIFI Wettercenter mit 7-in-1 Multisensor entschieden haben. Dieses System bietet eine 6-Tage-Vorhersage und viele fortschrittliche Funktionen für Wetterbeobachter, wie z. B. den ProWeatherLive (PWL)-Cloud-Service, der Online-Wettervorhersagen und -bedingungen für Ihr Gebiet auf Ihrer Basisstation bereitstellt und gleichzeitig Ihre persönlichen Wetterdaten empfängt, die Sie jederzeit auf der PWL-Website oder der PWL-App einsehen können. Der professionelle drahtlose 7-in-1 Multisensor integriert Temperatur-, Luftfeuchtigkeits-, Wind-, Regen-, UV- und Lichtsensoren, um Ihre lokalen Wetterbedingungen jederzeit zu überwachen und diese Daten über drahtlose Funkfrequenztechnologie an Ihre Basisstation zu übertragen. Dieses System unterstützt auch bis zu 7 Thermo-Hygro-Sensoren und andere optionale Sensoren, wie z.B. Luftqualitätssensoren PM 2.5/10 und Blitz- / Wasserleck-Sensoren, die es Ihnen ermöglichen, alle Ihre Umgebungsbedingungen mit einem System und einer App zu überwachen.

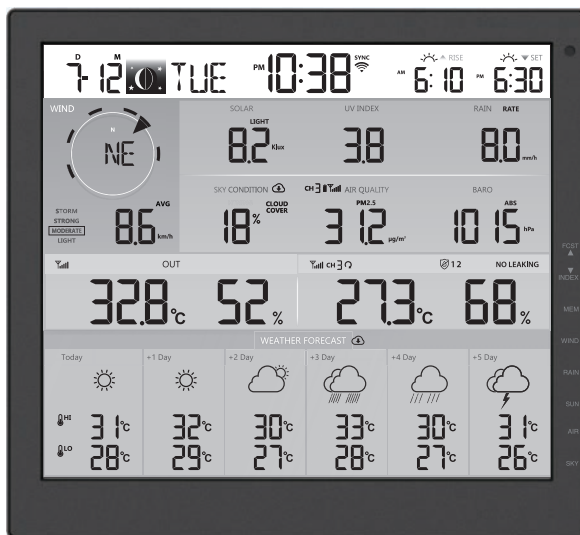

1.1 SCHNELLINBETRIEBNAHME

Die folgende Schnellstartanleitung enthält die notwendigen Schritte zur Installation und zum Betrieb der Wetterstation sowie zum Hochladen ins Internet, zusammen mit Verweisen auf die entsprechenden Abschnitte.

Schritt	Beschreibung	Abschnitt
1	Einschalten des 7-in-1 Multisensors	3.1.3
2	Schalten Sie die Basisstation ein und verbinden Sie sie mit dem Multisensor	3,4
3	Manuelles Einstellen von Datum und Uhrzeit (Dieser Teil ist überflüssig, wenn die Wetterstation später mit PWL verbunden wird)	4.4.1
4	Regen auf Null zurücksetzen	4.3.10.2
5	Konto erstellen und Wetterstation bei PWL registrieren	5
6	Wetterstation mit W-LAN Netzwerk verbinden	6.1, 6.2, 6.3.

2. VOR DER INSTALLATION

2.1 AUSTESTEN

Bevor Sie Ihre Wetterstation fest installieren, empfehlen wir dem Anwender, die Wetterstation an einem leicht zugänglichen Ort zu betreiben. So können Sie sich mit den Funktionen der Wetterstation und den Kalibrierverfahren vertraut machen, um einen ordnungsgemäßen Betrieb vor der dauerhaften Installation sicherzustellen.

2.2 STANDORTWAHL

Bevor Sie den Multisensor installieren, beachten Sie bitte Folgendes:

1. Der Regenschirm muss alle paar Monate gereinigt werden
2. Vermeiden Sie Strahlungswärme, die von angrenzenden Gebäuden und Strukturen reflektiert wird. Idealerweise sollte der Multisensor in einem Abstand von 1,5 m zu einem Gebäude, einer Struktur, dem Boden oder der Dachspitze installiert werden.
3. Wählen Sie eine Freifläche in direkter Sonneneinstrahlung ohne Behinderung durch Regen, Wind und Sonnenlicht.
4. Die Übertragungsbereichweite zwischen dem Multisensor und der Basisstation kann bei Sichtverbindung bis zu 150 m betragen, vorausgesetzt, es befinden sich keine störenden Hindernisse dazwischen oder in der Nähe, wie z. B. Bäume, Türme oder Hochspannungsleitungen. Prüfen Sie die Qualität des Empfangssignals, um einen guten Empfang sicherzustellen.
5. Haushaltsgeräte wie Kühlschrank, Beleuchtung, Dimmer können elektromagnetische Störungen (EMI) verursachen, während Hochfrequenzstörungen (RFI) von Geräten, die im gleichen Frequenzbereich arbeiten, Signalaussetzer verursachen können. Wählen Sie einen Standort, der mindestens 1-2 Meter von diesen Störquellen entfernt ist, um einen optimalen Empfang zu gewährleisten.

3. ERSTE SCHRITTE

3.1 7-IN-1 FUNKSENSOR

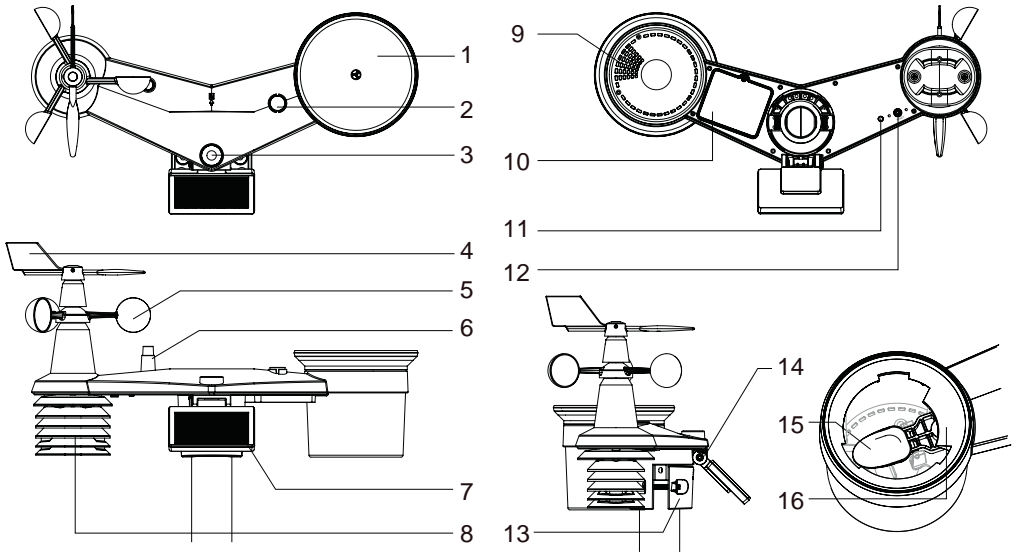

- | | | |
|---------------------|---|---|
| 1. Regensammler | 7. Solarpanel | 12. [RESET]-Taste |
| 2. Balance-Anzeige | 8. Strahlungsschutz und Thermo-Hygro-Sensor | 13. Montageklemme |
| 3. UVI/Lichtsensord | 9. Abflusslöcher | 14. Einstellbares Scharnier des Solarpanels |
| 4. Windfahne | 10. Batteriefachabdeckung | 15. Kippbehälter |
| 5. Windschalen | 11. Rote LED-Anzeige | 16. Regensensor |
| 6. Antenne | | |

3.1.1 WINDFAHNE INSTALLIEREN

(a) Richten Sie die flache Fläche auf der Windfahnenwelle auf die flache Fläche der Windfahne aus und schieben Sie die Windfahne auf die Welle, siehe Foto unten. (b) Ziehen Sie die Stellschraube mit einem Präzisionsschraubendreher fest.

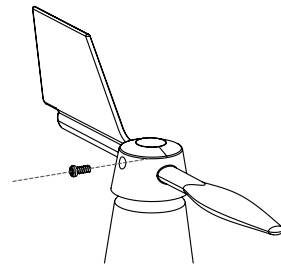
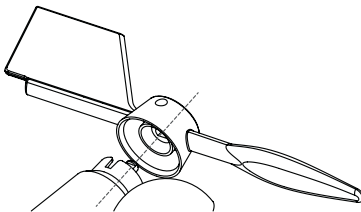

3.1.2 TRICHTER DES REGENMESSERS INSTALLIEREN

Bringen Sie den Trichter des Regenmessers an und drehen Sie ihn im Uhrzeigersinn, um den Trichter an den Sensor zu befestigen

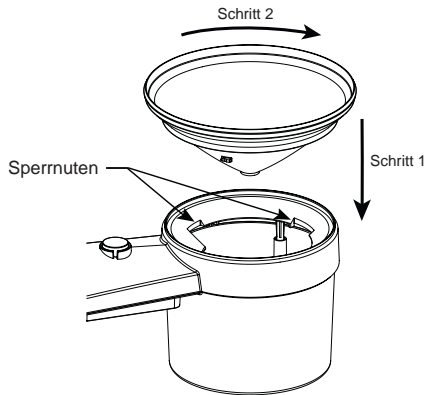

3.1.3 BATTERIEN EINLEGEN

Schrauben Sie die Batteriefachabdeckung an der Unterseite des Geräts auf. Legen Sie die 3x AA-Batterien (nicht wiederaufladbar) entsprechend der angegebenen +/- Polarität ein. Die rote LED-Anzeige auf der Rückseite des Multisensors leuchtet auf und blinkt alle 12 Sekunden.

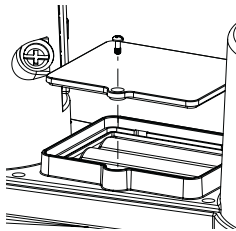

3.1.4 EINSTELLEN DES SOLARPANELS

Der Neigungswinkel des Solarmoduls kann vertikal von 0° in 15°, 30°, 45° und 60° Positionen eingestellt werden, je nachdem, in welcher Gegend Sie wohnen. Für eine optimale Leistungsabgabe das ganze Jahr über stellen Sie bitte den Neigungswinkel ein, der Ihrem Breitengrad am nächsten kommt.

z.B.

Standort (Breitengrad, Längengrad)	Neigungswinkel des Solarmoduls	
Hamburg (53.558, 9.7874)	60°	
Chicago (42.1146, -88.0464)	45°	
Houston (29.7711, -95.3552)	30°	
Bangkok (14.2752, 100.5684)	15°	
Sydney (-33.5738, 151.3053) *	30°	

*Bei Sensoren, die in der südlichen Hemisphäre installiert werden, müssen die Sonnenkollektoren nach Norden ausgerichtet sein.

Schritt 1: Lösen Sie die Schraube leicht, bis sich das Zahnrad auf der gegenüberliegenden Seite aus der Sperrposition gelöst hat.

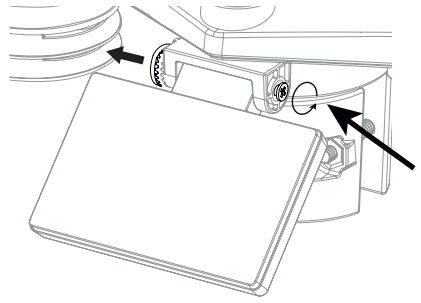

Schritt 2: Stellen Sie den vertikalen Winkel des Solarmoduls (0°, 15°, 30°, 45°, 60°) entsprechend dem Breitengrad Ihres Standorts ein.

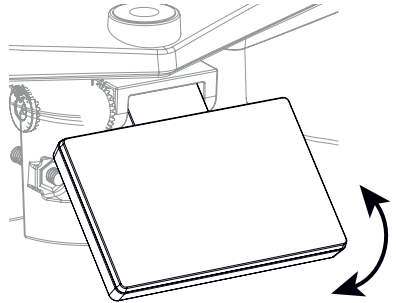



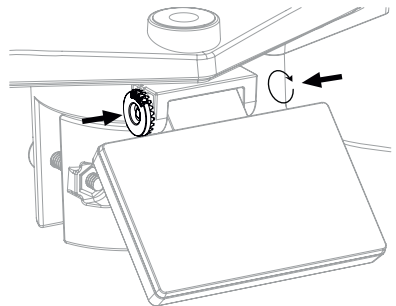



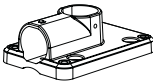

Schritt 3 Setzen Sie das Zahnrad ein und ziehen Sie die Schraube an, bis das Zahnrad sicher eingerastet ist.

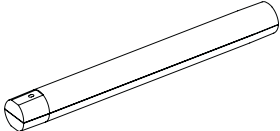

3.1.5 MONTAGESTANGE INSTALLIEREN

Montage-Kit

		
1. Montagesockel x 1	2. Montageklemme x 1	3. Kunststoffstange x 1
		
4. Schrauben x 4	5. Sechskantmutter x 4	6. Unterlegscheiben x 4
		
7. Schraube x 1	8. Sechskantmutter x 1	9. Gummibeläge x 4

KUNSTSTOFF MONTAGEINSTALLATION

1. Befestigen Sie die Kunststoffstange mit dem Montagesockel, der Montageklemme, den Unterlegscheiben, Schrauben und Muttern an einen festen Mast. Nachfolgend in dieser Reihenfolge 1a, 1b, 1c:

1a. Stecken Sie die Kunststoffstange in das Loch des Montagesockels und befestigen Sie ihn mit der Schraube und der Mutter.

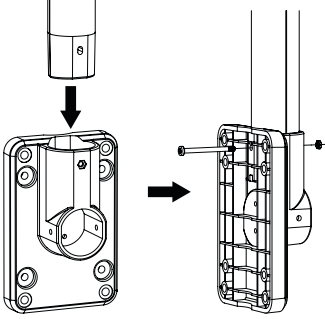

1b. Bringen Sie 2 Gummibeläge an der Montageklemme an.

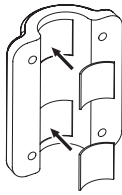

1c. Befestigen Sie den Montagesockel und die Klemme zusammen mit 4 langen Schrauben und Muttern an einen festen Mast.

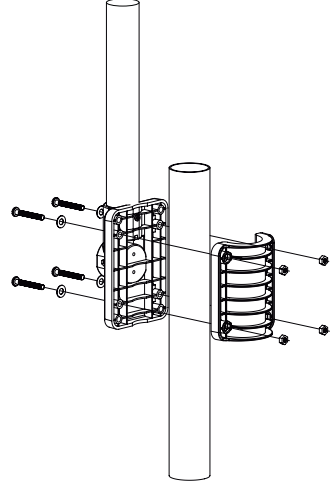

2. Bringen Sie 2 Gummibeläge an den Innenseiten des Montagesockels und der Klemme des Sensors an und befestigen Sie sie locker.
3. Legen Sie den Sensor auf die Montagestange und richten Sie ihn in Nordrichtung aus, bevor Sie die Schrauben anziehen.

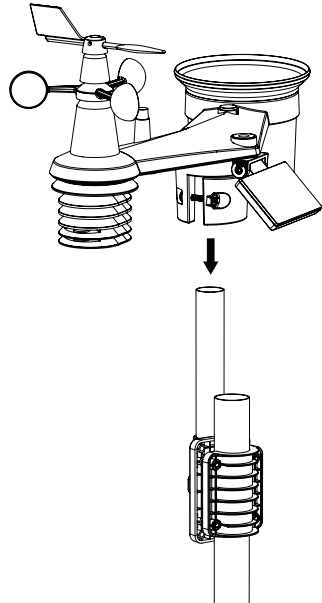
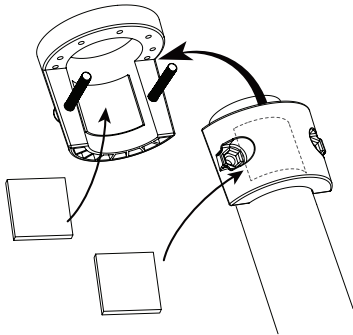

HINWEIS:

- Jedes Metallobjekt kann Blitzschläge anziehen, auch der Befestigungsmast Ihres Multisensors. Installieren Sie den Multisensor niemals an stürmischen Tagen.
- Wenn Sie einen Multisensor an einem Haus oder Gebäude installieren möchten, wenden Sie sich an einen zugelassenen Elektroingenieur, um eine ordnungsgemäße Erdung sicherzustellen. Ein direkter Blitzschlag in einen Metallmast kann Ihr Haus beschädigen oder zerstören.
- Die Installation des Sensors an hoch gelegenen Stellen kann zu Verletzungen oder zum Tod führen. Führen Sie so viele Erstinspektionen und Operationen wie möglich am Boden und in Gebäuden oder Häusern durch. Installieren Sie den Multisensor nur an schönen, trockenen Tagen.

3.1.6 AUSRICHTUNG

 Installieren Sie den 7-in-1 Multisensor an einem frei zugänglichen Ort ohne Hindernisse über und um den Sensor herum, um eine genaue Regen- und Windmessung durchzuführen.

Lokalisieren Sie die Nordmarkierung (N) oben auf dem 7-in-1-Sensor und richten Sie die Markierung nach der endgültigen Installation mit einem Kompass oder GPS auf Norden aus. Befestigen Sie die Halterung mit den beiden mitgelieferten Schrauben und Muttern an einem Mast mit 30 bis 40 mm Durchmesser (nicht im Lieferumfang enthalten).

Verwenden Sie die Wasserwaage am 7-in-1-Multisensor, um sicherzustellen, dass der Sensor für eine korrekte Messung von Niederschlag, UV-Strahlung und Lichtintensität vollkommen waagrecht ist.

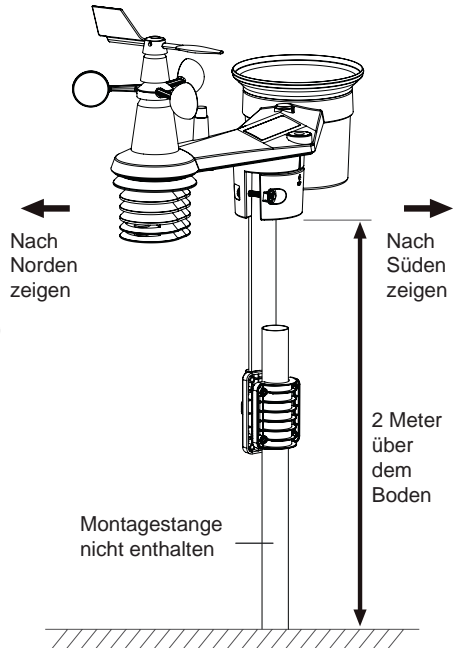

3.1.7 AUSRICHTEN DES 7-IN-1 FUNKSENSORS NACH SÜDEN

Für eine maximale Genauigkeit wurde der 7-in-1 Außensensor für die Ausrichtung nach Norden kalibriert. Für den Anwender (z.B. Anwender auf der Südhalbkugel) ist es jedoch möglich, den Sensor mit der nach Süden gerichteten Windfahne zu verwenden.

1. Installieren Sie den 7-in-1 Funksensor so, dass das Ende des Windmessers nach Süden zeigt. (Einzelheiten zur Montage finden Sie in **Abschnitt 3.1.5**)
2. Wählen Sie "S" im Abschnitt "Hemisphäre" auf der Einrichtungsseite der Benutzeroberfläche. (Einzelheiten zur Einrichtung finden Sie in **Abschnitt 6.3**)
3. Drücken Sie das  Symbol zum Bestätigen und Beenden.



HINWEIS:

Der Wechsel der Hemisphären-Einstellung führt automatisch zum Wechsel der Mondphasen-Ausrichtung auf dem Display.

3.2 SYNCHRONISIEREN SIE DEN/DIE ZUSÄTZLICHEN FUNKSENSOR(EN) (OPTIONAL)

Diese Basisstation kann die Daten von zusätzlichen Sensoren anzeigen und auf den ProWeatherLive (PWL)-Cloud-Server hochladen, damit der Benutzer die Daten auf der PWL-Website und in der App anzeigen kann. Bitte wenden Sie sich an Ihren Händler vor Ort, um Einzelheiten zu den unterschiedlichen Sensoren zu erfahren.

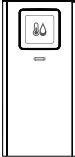
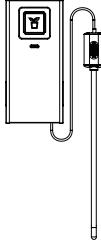
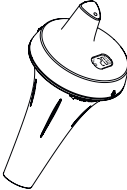
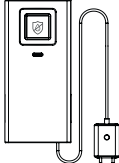
Einige dieser Sensoren sind mehrkanalig. Stellen Sie vor dem Einlegen der Batterien die Kanalnummer ein, wenn sich der Kanalschiebeschalter auf der Rückseite der Sensoren (im Batteriefach) befindet. Informationen zur Bedienung finden Sie in den Handbüchern, die den Produkten beiliegen.

Kanalanzahl	Beschreibung	Bild
Bis zu 7 Sensoren	Drahtloser Thermo-Hygrometer-Sensor	
	Hochpräziser Thermo-Hygrometer-Sensor	
	Bodenfeuchte- und Temperatursensor	
	Pool-Sensor	
Bis zu 7 Sensoren	Sensor für Wasserlecks	
1 Sensor	Blitzsensor	
Bis zu 4 Sensoren	Luftqualitätssensor PM2.5 / 10	

3.3 EMPFEHLUNG FÜR BESTE DRAHTLOSE KOMMUNIKATION

Eine effektive drahtlose Kommunikation ist anfällig für Störgeräusche in der Umgebung sowie für die Entfernung und Barrieren zwischen dem Sensor-Transmitter und der Basisstation.

1. Elektromagnetische Störungen (EMI) - diese können von Maschinen, Geräten, Beleuchtung, Dimmern und Computern usw. erzeugt werden. Halten Sie also bitte Ihre Basisstation 1 bis 2 Meter von diesen Gegenständen entfernt.
2. Hochfrequenzstörungen (RFI) - wenn Sie andere Geräte haben, die auf 868 MHz arbeiten, kann die Kommunikation unterbrochen werden. Bitte verlegen Sie Ihren Sensor oder Ihre Basisstation, um das Problem der Signalunterbrechung zu vermeiden.
3. Entfernung. Mit erhöhter Entfernung tritt ganz natürlich auch Leistungsverlust ein. Dieses Gerät ist für eine Sichtverbindung von bis zu 150 m (in störungsfreier Umgebung und ohne Barrieren) ausgelegt. In der Regel erhalten Sie jedoch bei einer realen Installation eine maximale Reichweite von 30 m, die auch das Passieren von Hindernissen einschließt.
4. Hürden. Funksignale werden durch Metallbarrieren wie Aluminiumverkleidungen blockiert. Richten Sie den Multisensor und die Basisstation so aus, dass sie sich in einer freien Sichtlinie durch das Fenster befinden, wenn Sie eine Metallverkleidung haben.

Die folgende Tabelle zeigt eine typische Verringerung der Signalstärke bei jedem Durchgang des Signals durch diese Baumaterialien

Material:	Reduzierung der Signalstärke
Glas (unbehandelt)	10 ~ 20%
Holz	10 ~ 30%
Gipskarton / Trockenbau	20 ~ 40%
Ziegelstein	30 ~ 50%
Isolierung aus Folie	60 ~ 70%
Betonwand	80 ~ 90%
Aluminium Verkleidung	100%
Metallwand	100%

Bemerkungen: Funksignalreduzierung als Referenz.

3.4 EINRICHTEN DER BASISSTATION

Befolgen Sie das Verfahren zur Einrichtung der Basisstation-Verbindung mit Sensor(en) und WIFI.

3.4.1 SCHALTEN SIE DIE BASISSTATION EIN

1. Installieren Sie die CR2032-Backup-Batterie (Optional).

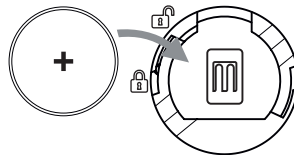

2. Schließen Sie die Netzbuchse der Basisstation mit dem mitgelieferten Adapter an das Stromnetz an.

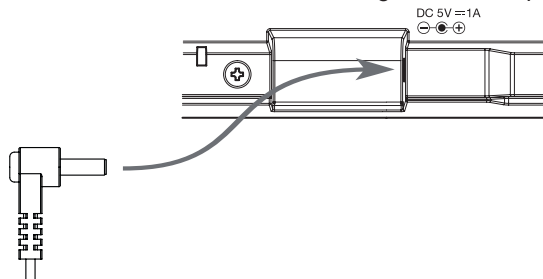

HINWEIS:

- Die Backup-Batterie kann ein Backup durchführen: Zeit & Datum & Max/Min Wetteraufzeichnungen, Niederschlagsaufzeichnungen.
- Der eingebaute Speicher kann ein Backup erstellen: WI-FI-Einstellung, Hemisphäreneinstellung, Kalibrierungswerte und Sensor-ID des/der gekoppelten Sensoren.
- Bitte entfernen Sie immer die Backup-Batterie, wenn das Gerät eine Zeit lang nicht benutzt wird. Bitte beachten Sie, dass bestimmte Einstellungen, wie z. B. die Uhr, die Benachrichtigungseinstellungen und die Aufzeichnungen im Speicher des Geräts, auch bei Nichtbenutzung des Geräts die Backup-Batterie belasten.

3.4.2 BASISSTATION EINRICHTEN

1. Nach dem Einschalten des Hauptgerätes werden alle Segmente des LCD-Displays angezeigt.
2. Sollte sich die Basisstation nach dem ersten Mal einschalten nicht im AP-Modus befinden ("AP"- und "📶"-Symbol blinken), dann halten Sie die [**SENSOR / WI-FI**]-Taste 6 Sekunden lang gedrückt, um manuell in den AP-Modus zu gelangen. Folgen Sie den Anweisungen in **Abschnitt 6**, um die WI-FI-Verbindung einzurichten.

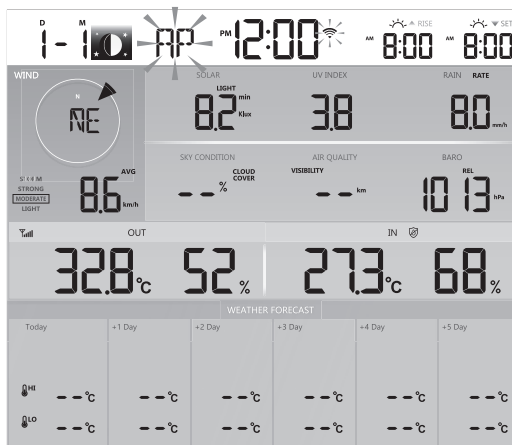

Startbildschirm (mit angeschlossenem 7-in-1-Sensor)

HINWEIS:

Wenn beim Einschalten der Basisstation keine Anzeige erscheint, können Sie die Taste [**RESET**] mit einem spitzen Gegenstand drücken. Wenn dieser Vorgang immer noch nicht funktioniert, können Sie die Backup-Batterie und das Netzteil entfernen und dann wieder einstecken, um die Basisstation erneut einzuschalten.

3.4.3 DEN DRAHTLOSEN 7-IN-1-SENSOR SYNCHRONISIEREN

Unmittelbar nach dem Einschalten der Basisstation, während sie sich noch im Synchronisationsmodus befindet, kann der 7-in-1-Sensor automatisch mit der Basisstation gekoppelt werden (wie durch die blinkende Antenne angezeigt). Der Benutzer kann den Synchronisationsmodus auch manuell durch Drücken der Taste [**SENSOR / WI-FI**] neu starten. Sobald Ihr Sensor verbunden ist, erscheinen die Anzeige der Sensorsignalstärke und Wetterinformationen auf der Konsolenanzeige ihrer Basisstation.

3.4.4 DATENBEREINIGUNG

Während der Installation des drahtlosen 7-IN-1-Sensors wurden die Sensoren wahrscheinlich ausgelöst, was zu fehlerhaften Niederschlags- und Windmessungen führte. Nach der Installation kann der Benutzer alle fehlerhaften Daten aus der Anzeigeconsole löschen. Drücken Sie einfach einmal die Taste [**RESET**], um die Basisstation neu zu starten.

4. FUNKTIONEN UND BEDIENUNG DER BASISSTATION

4.1 BILDSCHIRM-ANZEIGE

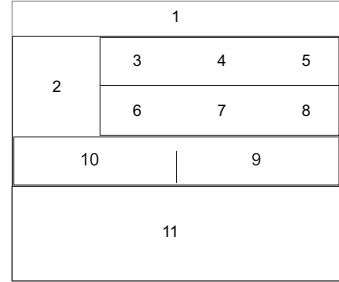
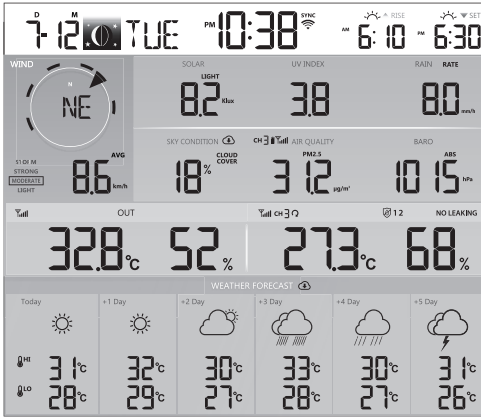

1. Uhrzeit & Datum, Mondphase, Sonnenaufgang / Sonnenuntergang & Mondaufgang / Monduntergang
2. Windrichtung & -geschwindigkeit
3. Lichtintensität
4. UV-Index
5. Niederschlag & Regenrate
6. Himmelsbedingung
7. Luftqualität
8. Barometer
9. Innen-/Kanaltemperatur & -luftfeuchtigkeit
10. Außentemperatur & -luftfeuchtigkeit
11. Heute und 5 Tage Wettervorhersage

4.2 BASISSTATION (TASTEN)

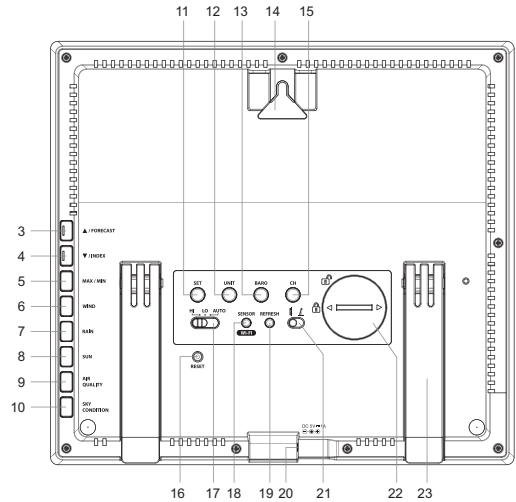
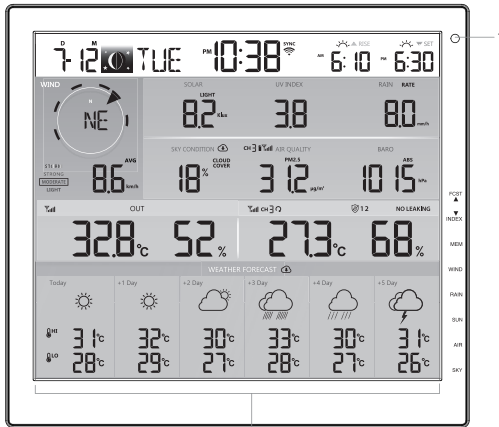















Nr.	Taste	Beschreibung
1	Umgebungslicht-Detektor	
2	Bildschirm	
3	▲ / FORECAST	Umschalten zwischen vorhergesagter HI- und LO-Temperatur, oder vorhergesagter Durchschnittstemperatur und Regenwahrscheinlichkeit Erhöhen Sie den Wert in der Einstellung

4	▼ / INDEX	Umschalten zwischen Außentemperatur, gefühlter Temperatur, Hitzeindex, Taupunkt und Windchill-Messung Verringern Sie den Wert in der Einstellung
5	(MEM) / MAX / MIN	Drücken Sie die Taste, um zwischen den täglichen Maximal- und Minimalwerten und den Werten seit der letzten Zurücksetzung zu wechseln
6	WIND	Drücken Sie die Taste, um zwischen durchschnittlicher Windgeschwindigkeit, Windböen und Beaufort-Skala zu wechseln Halten Sie die Taste 2 Sekunden lang gedrückt, um die Windrichtung zwischen Sprache und 360°-Peilung umzuschalten
7	RAIN	Drücken Sie die Taste, um zwischen täglichem Regen und verschiedenen Regenmessungen zu wechseln
8	SUN	Drücken Sie die Taste, um zwischen Sonnenlichtintensität und Sonnenbrandzeit zu wechseln
9	LUFTQUALITÄT	Drücken Sie die Taste, um zwischen Himmelssichtweite und Luftqualität zu wechseln
10	HIMMELSBEDINGUNG	Drücken Sie die Taste, um zwischen Bewölkungsgrad und Blitz einschlag zu wechseln
11	SET	Die Taste gedrückt halten, um die Zeit- und Datumseinstellung einzugeben; Drücken Sie die Taste, um die Sonnen- und Mondzeiten umzuschalten
12	UNIT	Die Taste gedrückt halten, um die Einstellung der Maßeinheit aufzurufen
13	BARO	Umschalten zwischen relativer und absoluter Luftdruckmessung
14	Loch für Wandmontage	
15	CH	Drücken Sie diese Taste, um zwischen Innenraum- und Kanalmesswerten umzuschalten.
16	RESET	Drücken, um die Basisstation zurückzusetzen Halten Sie die Taste 6 Sekunden lang gedrückt, um die Basisstation auf die Werkseinstellungen zurückzusetzen
17	[HI / LO / AUTO] Schiebeschalter	Schieben, um den Modus für die Hintergrundbeleuchtung auszuwählen
18	[SENSOR / WI-FI]	Drücken Sie diese Taste, um die Synchronisierung der Sensoren zu starten Halten Sie die Taste 6 Sekunden lang gedrückt, um in den AP-Modus zu gelangen, und umgekehrt
19	REFRESH	Drücken, um die Up- und Download-Daten zu aktualisieren
20	Stromanschlussbuchse	
21	Schiebeschalter für den Betrachtungswinkel	Auswahl des Betrachtungswinkels für Wandmontage und Tischständer
22	Batteriefach	CR2032-Backup-Batterie
23	Standfuß	

4.3 MERKMALE DER BASISSTATION

4.3.1 MEHRTÄGIGE WETTERVORHERSAGE FÜR HEUTE UND DIE NÄCHSTEN 5 TAGE

Je nach den vorhergesagten Wetterbedingungen werden bis zu 15 verschiedene Wettersymbole angezeigt:

				
Sonnig	teilweise bewölkt	Bewölkt / Neblig	Bedeckt	Windig
				
Leichter Regen	Starkregen	teilweise bewölkt mit leichtem Regen	teilweise bewölkt mit starkem Regen	Gewitter
				
Gewitterschauer	Stürmischer Regen	Schneetreiben	Schneeregen	Starker Schneeregen

Basierend auf dem Längen- und Breitengrad des Geräts in Ihrem ProWeatherLive-Konto (siehe PWL-Einrichtung) zeigt die Basisstation die Wettervorhersagen für heute und die nächsten 5 Tage an.

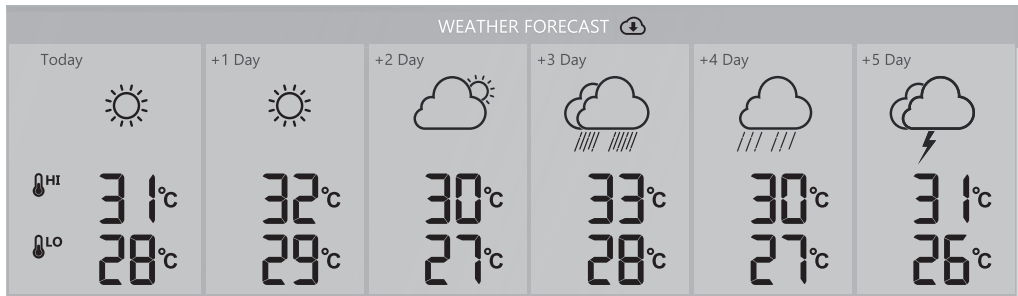

Abschnitt mit mehrtägigen Wettervorhersagen

Die Wettervorhersage mit Höchst- (HI) und Tiefsttemperaturen (LO) ist der Standardmodus in diesem Abschnitt. Wenn die Aktualisierung normal ist, wird das Symbol 📶 angezeigt und der Aktualisierungsintervall beträgt eine Stunde.

4.3.2 HOCH-/TIEFTEMPERATURVORHERSAGE FÜR HEUTE UND DIE NÄCHSTEN 5 TAGE

Standardmäßig zeigt die Basisstation die Höchst- (HI) und Tiefsttemperatur (LO) des aktuellen Tages und für die nächsten 5 Tage an.

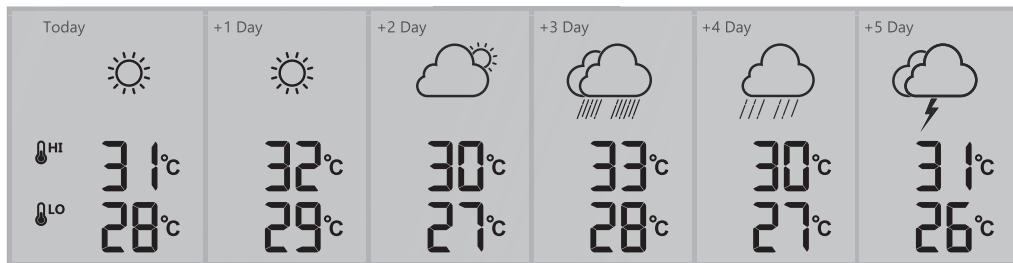

Modus hohe/niedrige Temperatur

4.3.3 DURCHSCHNITTLICHE TEMPERATURVORHERSAGE MIT REGENWAHRSCHEINLICHKEIT FÜR HEUTE UND DIE NÄCHSTEN 5 TAGE

Drücken Sie einfach die [▲ / FORECAST] -Taste, um zwischen dem Modus HI / LO Temperaturen und dem Modus Durchschnittstemperatur (AVG) / Regenwahrscheinlichkeit von heute bis zu den nächsten 5 Tagen zu wechseln

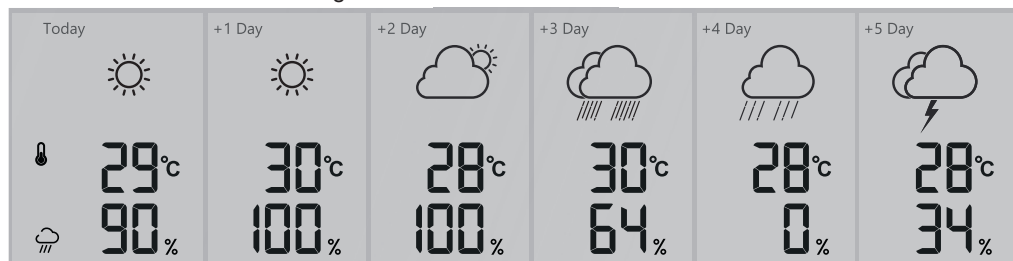

Modus Durchschnittliche Temperatur / Regenwahrscheinlichkeit

HINWEIS:

- Dies ist ein Online-Wettervorhersagedienst. Bitte lassen Sie die Basisstation mit ProWeatherLive verbunden, siehe Abschnitt 5 und 6 für die Einrichtung von WI-FI und PWL.
- Bitte geben Sie den korrekten Standort für Ihr Gerät auf der ProWeatherLive-Seite "Gerät bearbeiten" ein.
- Wenn die Wi-Fi-Verbindung für mehr als 3 Stunden nicht stabil ist, wird die Wettervorhersage, die Wolkendecke und die Sichtweite nicht angezeigt und das Symbol verschwindet.

4.3.4 AUSENTEMPERATUR, LUFTFEUCHTIGKEIT UND TEMPERATURINDEX

1. Außensensor Batteriestandanzeige
2. Signalanzeige des Außensensors zur Anzeige der Empfangsstärke des Signals
3. Anzeige des Temperaturindexmodus
4. Außentemperatur
5. Außenluftfeuchtigkeit

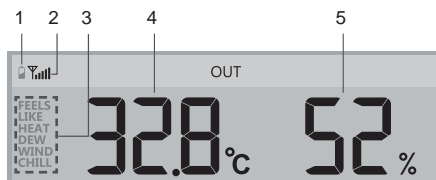

HINWEIS:

- Liegt die Temperatur / Luftfeuchtigkeit unterhalb des Messbereichs, zeigt der Messwert "Lo" an. Liegt die Temperatur / Luftfeuchtigkeit über dem Messbereich, zeigt der Messwert "HI" an.
- Drücken Sie die [▼ / INDEX] Taste, um zwischen Außentemperatur, gefühlter Temperatur, Wärmeindex, Windchill und Taupunkt zu wechseln.

4.3.4.1 GEFÜHLTE TEMPERATUR (FEELS LIKE)

Feels Like Temperature zeigt, wie sich die Außentemperatur anfühlen wird. Es handelt sich um eine kollektive Mischung aus dem Windkühl-Faktor (18°C oder niedriger) und dem Hitzeindex (26°C oder höher). Bei Temperaturen im Bereich zwischen 18,1°C und 25,9°C, wo sowohl Wind als auch Luftfeuchtigkeit die Temperatur weniger stark beeinflussen, zeigt das Gerät die tatsächlich gemessene Außentemperatur als Feels Like Temperature an.

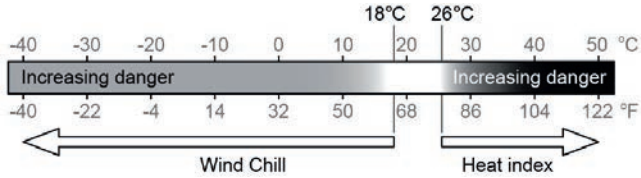

4.3.4.2 HITZE-INDEX (HEAT INDEX)

Der Hitze-Index wird durch die Temperatur- und Luftfeuchtigkeitsdaten des 7-in-1 Außensensors bestimmt, wenn die Temperatur zwischen 26°C und 50°C liegt.

Hitzeindex-Bereich	Warnung	Erklärung
27° C bis 32° C (80° F bis 90° F)	Vorsicht	Möglichkeit einer Hitzekollaps
33° C bis 40° C (91° F bis 105° F)	Besondere Vorsicht	Möglichkeit einer Hitze-Dehydrierung
41°C to 54°C (106°F to 129°F)	Gefahr	Hitzekollaps wahrscheinlich
≥ 55° C (≥ 130° F)	Extreme Gefahr	Hohes Risiko von Dehydrierung/ Sonnenstich

4.3.4.3 WINDKÜHLE (WIND CHILL)

Eine Kombination der Temperatur- und Windgeschwindigkeitsdaten des 7-in-1 Funksensors bestimmt den aktuellen Windkühlfaktor. Die Windchill-Zahlen sind immer niedriger als die Lufttemperatur für Windwerte, bei denen die angewandte Formel gültig ist (d.h. aufgrund der Beschränkung der Formel kann eine tatsächliche Lufttemperatur von mehr als 10°C bei einer Windgeschwindigkeit unter 9km/h zu einer fehlerhaften Windchill-Anzeige führen).

4.3.4.4 TAUPUNKT (DEWPOINT)

- Der Taupunkt ist die Temperatur, unter der Wasserdampf in der Luft bei konstantem Luftdruck mit der gleichen Geschwindigkeit in flüssiges Wasser kondensiert mit der er verdampft. Das kondensierte Wasser wird als Tau bezeichnet, wenn es sich auf einer festen Oberfläche bildet. Das Kondenswasser wird als *Tau* bezeichnet, wenn es sich auf einer festen Oberfläche bildet.
- Die Taupunkt-Temperatur wird durch die Temperatur- und Luftfeuchtigkeitsdaten vom 7-in-1 Multisensor bestimmt.

4.3.5 INNEN-/KANALTEMPERATUR & LUFTFEUCHTIGKEIT

In diesem Bereich können die Messwerte und der Status des Innenraums, des/der optionalen Hygrothermosensors/en und des/der Wasserlecksensors/en angezeigt werden.

4.3.5.1 ÜBERSICHT

1. Niedrige Batteriestandsanzeige für den Kanalsensor
2. Signalstärke-Symbol
3. Kanalnummer
4. Symbol für die automatische Schleife
5. Temperaturmessung
6. Innenraum-Symbol
7. Symbol für einen schwimmenden Poolsensor
8. Statusbereich des Wasserlecksensors
9. Symbol für Bodenfeuchtesensor
10. Abschnitt zur Messung der Luftfeuchtigkeit

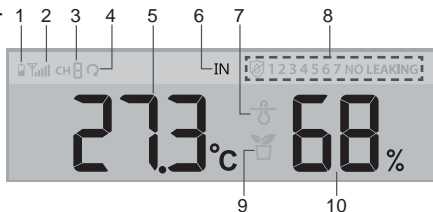

4.3.5.2 INNENTEMPERATUR & -LUFTFEUCHTIGKEIT

Die Innenraummessung ist der Standardmodus der Basisstation, der die Temperatur- und Luftfeuchtigkeitswerte des Innenraums anzeigt.

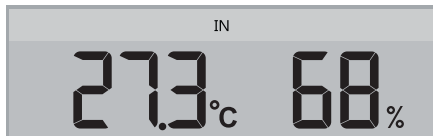

4.3.6 MULTIKANAL- UND DURCHLAUFMODUS FÜR OPTIONALE SENSOREN

Sie können bis zu 7 zusätzliche Thermo-Hygrometer-Sensoren hinzufügen (optional, siehe **Abschnitt 3.2**). Drücken Sie die [CH]-Taste, um zwischen Innenraum- und den Kanalmesswerten 1 bis 7 umzuschalten.



Für die Durchlauf-Funktion halten Sie einfach die [CH]-Taste 3 Sekunden lang gedrückt und das Symbol erscheint neben CH. Die Basisstation durchläuft die Messwerte aller Sensoren alle 3 Sekunden.

Dieser Modus zeigt die folgenden Informationen:

- Kanalnummer des aktuellen Sensors
- Temperatur- und Luftfeuchtigkeitswerte dieses Sensors
- Signalstärke dieses Sensors.
- Sensortyp-Symbol (für Pool-Sensor oder Bodenfeuchtesensor)

4.3.7 WASSERLECK (OPTIONALER WASSERLECKSENSOR)

Sie können bis zu 7 zusätzliche Wasserlecksensoren hinzufügen (optional, siehe Abschnitt 3.2). Die Kanalnummer(n) des/der entsprechenden Wasserlecksensors/en, der/die der Basisstation hinzugefügt wurde(n), wird/werden mit dem Symbol NO LEAKING angezeigt.



Wenn ein Wasseraustritt festgestellt wird, blinkt die Kanalnummer des Sensors, der den Austritt feststellt, zusammen mit dem Symbol LEAKING.



HINWEIS:

Wenn eine schwache Batterie erkannt wird, blinkt die Kanalnummer des Sensors, der den Zustand der schwachen Batterie erkennt, einmal alle 4 Sekunden.

4.3.8 WIND

4.3.8.1 ÜBERSICHT ÜBER WINDGESCHWINDIGKEIT UND -RICHTUNG

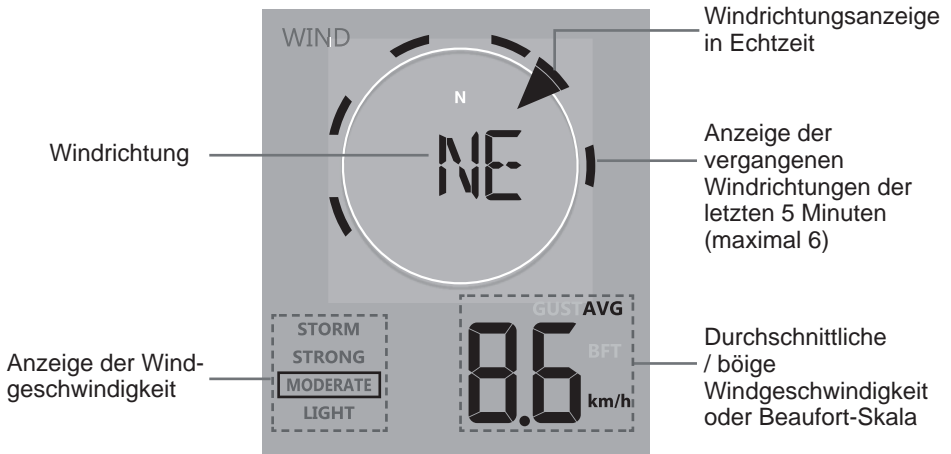

Ein durchgehender Pfeil zeigt die aktuelle Windrichtung in Echtzeit an, während die Balken bis zu sechs verschiedene Windrichtungen der letzten 5 Minuten anzeigen.

4.3.8.2 ANZEIGE VON WINDGESCHWINDIGKEIT, BÖEN UND BEAUFORT-SKALA

Drücken Sie die [WIND] Taste, um die Anzeige zwischen durchschnittlicher Windgeschwindigkeit, Böen und Beaufort-Skala umzuschalten.

Die Windstärke gibt einen schnellen Überblick über die Windverhältnisse und wird durch eine Reihe von Textsymbolen angezeigt

Stufe	LEICHT	MODERAT	STARK	STURM
Geschwindigkeit	2-8 mph 3-13 km/h	9-25 mph 14-41 km/h	26-54 mph 42-87 km/h	≥ 55 mph ≥ 88 km/h

HINWEIS:

- Die Windgeschwindigkeit ist definiert als die durchschnittliche Windgeschwindigkeit, die im aktualisierten Zeitraum von 12 Sekunden gemessen wurde.
- Windböe ist definiert als die Spitzenwindgeschwindigkeit, die im Aktualisierungszeitraum von 12 Sekunden gemessen wird.

4.3.8.3 WINDRICHTUNG IN 16-PUNKT-RICHTUNG UND GRAD

Standardmäßig wird die Windrichtung durch einen 16-Punkte-Kompass angezeigt, der N, E, S, W, NE, NW, SE, SW, NNE, ENE, SSE, ESE, NNW, WNW, SSW, WSW umfasst.

Der Benutzer kann die Windrichtung in 360 Grad anzeigen lassen.

Halten Sie die [WIND]-Taste für 2 Sekunden gedrückt, bis die Windrichtung blinkt. Drücken Sie die [▲ / FORECAST] oder [▼ / INDEX]-Taste, um das Anzeigeformat zwischen 16-Punkt-Richtung und 360 Grad zu wählen.

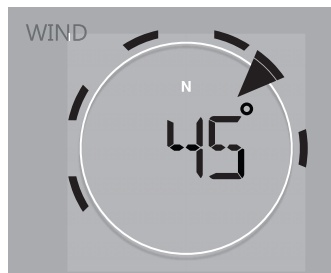

4.3.8.4 BEAUFORT-SKALA

Die Beaufort-Skala ist eine internationale Skala für Windgeschwindigkeiten von 0 (ruhig) bis 12 (Hurrikan-Stärke)

Beaufort-Skala	Beschreibung	Windgeschwindigkeit	Landbedingung
0	ruhig	< 1 km/h	ruhig ruhig, Rauch steigt senkrecht auf
		< 1 mph	
		< 1 Knoten	
		< 0,3 m/s	
1	leichte Luftbewegung	1,1 ~ 5 km/h	Die Rauchdrift zeigt die Windrichtung an. Blätter und Windfahnen sind stationär.
		1 ~ 3 mph	
		1 ~ 3 Knoten	
		0,3 ~ 1,5 m/s	
2	schwache Brise	6 ~ 11 km/h	Luftzug auf der Haut. Blätter rascheln. Windfahnen beginnen sich zu bewegen.
		4 ~ 7 mph	
		4 ~ 6 Knoten	
3	sanfte Brise	1,6 ~ 3,3 m/s	Blätter und kleine Zweige ständig in Bewegung, leichte Fahnen ausgefahren.
		12 ~ 19 km/h	
		8 ~ 12 mph	
4	Moderate Brise	7 ~ 10 Knoten	Staub und loses Papier werden angehoben, kleine Äste bewegen sich.
		3,4 ~ 5,4 m/s	
		20 ~ 28 km/h	
5	Frische Brise	13 ~ 17 mph	Äste mittlerer Größe bewegen sich. Kleinere belaubte Bäume beginnen zu schwanken.
		11 ~ 16 Knoten	
		29 ~ 38 km/h	
6	starke Brise	17 ~ 21 Knoten	Größere Äste in Bewegung. Pfeifen in Oberleitungen. Die Verwendung eines Regenschirms wird schwieriger. Leere Plastikbehälter kippen um.
		8,0 ~ 10,7 m/s	
		39 ~ 49 km/h	
7	Starker Wind	25 ~ 30 mph	Ganze Bäume in Bewegung. Es bedurfte einer Anstrengung, um gegen den Wind zu gehen.
		22 ~ 27 Knoten	
		50 ~ 61 km/h	
8	Orkan	31 ~ 38 mph	Einige Bauzweige brechen. Autos fahren auf der Straße. Der Fortschritt zu Fuß wird ernsthaft behindert
		28 ~ 33 Knoten	
		62 ~ 74 km/h	
9	starker Orkan	34 ~ 40 Knoten	Einige Baumäste brechen ab und einige kleinere Bäume knicken um. Baustellen-/ vorübergehende Schilder und Barrikaden stürzen um.
		17,2 ~ 20,7 m/s	
		75 ~ 88 km/h	
10	Sturm	47 ~ 54 mph	Bäume werden abgebrochen oder entwurzelt, strukturelle Schäden sind wahrscheinlich.
		41 ~ 47 Knoten	
		89 ~ 102 km/h	
11	heftiger Sturm	55 ~ 63 mph	Weitgreifende Vegetations- und Bauschäden wahrscheinlich
		48 ~ 55 Knoten	
		103 ~ 117 km/h	
12	Hurrikan-Stärke	24,5 ~ 28,4 m/s	Weitgreifende Vegetations- und Bauschäden Trümmer und ungesicherte Gegenstände werden herumgeschleudert.
		64 ~ 73 mph	
		56 ~ 63 Knoten	
		28,5 ~ 32,6 m/s	
		≥ 118 km/h	
		≥ 74 mph	
		≥ 64 Knoten	
		≥ 32,7 m/s	

4.3.9 BAROMETRISCHER DRUCK

Der atmosphärische Druck ist der Druck an jedem Ort der Erde, der durch das Gewicht der darüber befindlichen Luftsäule verursacht wird. Ein atmosphärischer Druck bezieht sich auf den durchschnittlichen Druck und nimmt mit zunehmender Höhe ab. Meteorologen verwenden Barometer, um den Luftdruck zu messen. Da der absolute atmosphärische Druck mit der Höhe abnimmt, korrigieren Meteorologen den Druck relativ zu den Bedingungen auf Meereshöhe. Daher kann Ihr ABS-Druck in einer Höhe von 300 m 1000 hPa anzeigen, der REL-Druck beträgt jedoch 1013 hPa. Um den genauen REL-Druck für Ihr Gebiet zu erhalten, konsultieren Sie Ihr lokales offizielles Observatorium oder überprüfen Sie eine Wetter-Website im Internet für Echtzeit-Barometerbedingungen und stellen Sie dann den relativen Druck in der KALIBRIERUNGSEINSTELLUNG ein (Abschnitt 6.4.1).

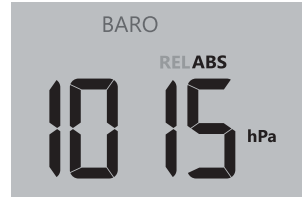

4.3.9.1 SO WÄHLEN SIE DEN ABSOLUTEN ODER RELATIVEN BAROMETRISCHEN LUFTDRUCK-MODUS

Im normalen Modus die [**BARO**]-Taste drücken, um zwischen den Luftdruck Messwerten ABSOLUTE / RELATIVE zu wechseln.

4.3.10 RAIN

Im Bereich **RAINFALL** werden die Niederschlagsmenge und die Niederschlagsrate angezeigt.

4.3.10.1 NIEDERSCHLAGSANZEIGEMODUS

Die [**RAIN**]-Taste drücken, um zu wechseln zwischen:

1. **RATE** - Aktuelle Niederschlagsrate (basierend auf 10-minütigen Regendaten)
2. **HOURLY** - Gesamtniederschlag der letzten Stunde
3. **DAILY** - Gesamtniederschlag seit Mitternacht (Standard)
4. **WEEKLY** - Gesamtniederschlag der aktuellen Woche
5. **MONTHLY** - Gesamtniederschlag des aktuellen Monats
6. **TOTAL** - die Gesamtregenmenge seit dem letzten Zurücksetzen

Zeitraum der Niederschläge

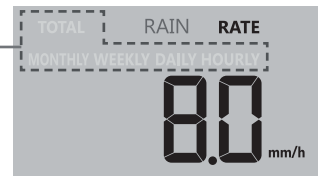

4.3.10.2 GESAMTREGENMENGE ZURÜCKSETZEN

Im normalen Modus die [**RAIN**]-Taste 2 Sekunden lang gedrückt halten, um die gesamte Niederschlagsaufzeichnung zurückzusetzen.

HINWEIS:

Während der Installation des 7-in-1-Multisensors können fehlerhafte Messwerte auftreten. Sobald die Installation abgeschlossen ist und korrekt funktioniert, ist es ratsam, alle Daten zu löschen und neu zu beginnen.

4.3.11 LICHTINTENSITÄT, UV-INDEX UND SONNENBRANDZEIT

In diesem Bereich des Displays werden die Sonnenlichtintensität, der UV-Index und die Sonnenbrandzeit angezeigt.

4.3.11.1 MODUS LICHTINTENSITÄT & SONNENBRANDZEIT:

Drücken Sie im Lichtintensitätsmodus die [**SUN**]-Taste, um zwischen Sonnenlichtintensität und Sonnenbrandzeit zu wechseln

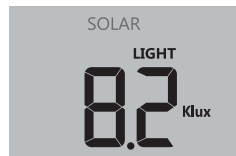

Lichtintensitätsmodus

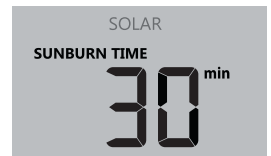

Sonnenbrandzeitmodus:

UV-INDEX & SONNENBRANDZEITPLAN

Lichtintensitätslevel	niedrig		moderat			hoch		Sehr hoch			Extrem	
UV-Index	1	2	3	4	5	6	7	8	9	10	11	12-16
Sonnenbrandzeit	k.A.		45 Minuten			30 Minuten		15 Minuten			10 Minuten	
Empfohlener Schutz	k.A.		Mäßiger oder hoher UV-Anteil! Empfehlenswert sind Sonnenbrille, breiter Hut und langärmelige Kleidung.				Sehr hoher oder extremer UV-Level! Empfehlenswert sind Sonnenbrille, breiter Hut und langärmelige Kleidung. Wenn Sie im Freien bleiben müssen, sollten Sie unbedingt einen Schattenplatz aufsuchen.					

HINWEIS:

- Die Sonnenbrandzeit bezieht sich auf den normalen Hauttyp, sie ist nur ein Anhaltspunkt für die UV-Stärke. Generell gilt: Je dunkler die Haut ist, desto länger (oder mehr) braucht die Strahlung, um auf die Haut einzuwirken.
- Die Lichtintensitätsfunktion dient der Sonnenlichterkennung.

4.3.11.2 UV-INDEX-MODUS:

Zur Anzeige des aktuellen, vom Außensensor erkannten UV-Index.



4.3.12 LUFTQUALITÄT

Der Abschnitt Luftqualität zeigt die Sichtweite entsprechend dem in PWL eingegebenen Gerätestandort an. Wenn Sie über optionale PM2.5/10-Sensoren verfügen, können Sie die entsprechenden Daten ebenfalls in diesem Abschnitt einsehen.

4.3.12.1 SICHTBARKEITSMODUS

Die Sichtbarkeit in der Luft wird in Entfernungen (entweder in km oder Meilen) gemessen und bezieht sich im Allgemeinen auf die Entfernung, in der ein Objekt oder ein Licht deutlich wahrgenommen werden kann, und sie hängt von der Transparenz der umgebenden Luft ab. Die Sichtweite kann an einem außergewöhnlich klaren Tag über 50 km betragen, an einem dunstigen Tag bis auf unter 1 km sinken.

Wenn die Wi-Fi-Verbindung für mehr als 3 Stunden nicht stabil ist, wird der Sichtbarkeitsmodus nicht angezeigt und das  Symbol verschwindet.



4.3.12.2 PM2.5/10-MODUS (OPTIONALER SENSOR)

Diese Basisstation unterstützt bis zu 4 optionale PM2.5 /10-Luftqualitätssensoren, mit denen Sie die Luftqualität in verschiedenen Bereichen messen können. Wenn Sie diesen Sensor gekoppelt haben, können Sie die [**AIR QUALITY**]-Taste drücken, um den Messwert in der folgenden Anzeigesequenz zu überprüfen: Sichtbarkeit → CH1 → CH2 → CH3 → CH4 PM2.5/10 Messwerte der Sensoren.



4.3.12.3 AKTIVIEREN SIE DIE AUTOMATISCHE SCHLEIFE IM BEREICH LUFTQUALITÄT

Um die Auto-Loop-Funktion in diesem Bereich zu aktivieren, halten Sie einfach die [AIR QUALITY]-Taste 2 Sekunden lang gedrückt. Daraufhin wird das  Symbol neben der CH-Nummer angezeigt und die Werte der angeschlossenen Kanäle werden im Abstand von 4 Sekunden angezeigt.

4.3.12.4 UNTERSCHIEDLICHE MESSWERTE FÜR PM2,5 / 10 ANZEIGEN

Der PM2.5 /10-Sensor hat als Standardanzeige PM2.5. Der Benutzer kann jedoch die [UNIT]-Taste drücken, um die Messwerte in der folgenden Anzeigesequenz zu ändern: PM2.5 → PM10 → PM2.5 AQI → PM10 AQI.

HINWEIS:

Der PM2.5 / 10-Sensor ist ein optionaler Sensor, der nicht im Lieferumfang enthalten ist.

4.3.13 HIMMELSBEDINGUNG

Der Abschnitt Himmelsbedingungen zeigt den Prozentsatz der Wolkenbedeckung entsprechend dem in PWL eingegebenen Gerätestandort. Wenn Sie über einen optionalen Blitzsensor verfügen, können Sie die erkannten Blitze auch sofort anzeigen.

4.3.13.1 BEWÖLKUNGSMODUS

Die Bewölkung ist eine wichtige Komponente für das Verständnis und die Vorhersage des Wetters. Die Bewölkung beeinflusst nicht nur die Himmelsbedingungen und die Niederschlagsvorhersage, sondern trägt auch zur Regulierung der Temperatur in einer Region bei.

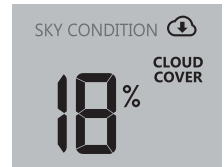

Wenn die Wi-Fi-Verbindung für mehr als 3 Stunden nicht stabil ist, wird der Bewölkungsmodus nicht angezeigt und das  Symbol verschwindet.

4.3.13.2 BLITZERKENNUNGSMODUS (OPTIONALER SENSOR)

Der Blitzsensor ist ein optionaler Sensor, der separat erworben und mit der Basisstation gekoppelt werden kann. Es ermöglicht die Anzeige von Blitzdaten in Echtzeit auf dem Display.

Wenn ein Blitzeinschlag erkannt wird, blinkt das rote Licht am Sensor.

Drücken Sie auf der Basisstation die [SKY CONDITION]-Taste, um die folgenden Blitzinformationen anzuzeigen

- Zeitspanne seit dem letzten Blitzschlag und geschätzte Blitzentfernung
- Anzahl der Blitze pro Stunde.
- Zurück zum Bewölkungsmodus.



Anzahl der Blitze in der letzten Stunde



Zeit und Entfernung des letzten Blitzes
geschätzter Abstand

4.3.13.3 AKTIVIEREN SIE DIE AUTOMATISCHE SCHLEIFE IM BEREICH HIMMELSBEDINGUNGEN





Um die Auto-Loop-Funktion in diesem Bereich zu aktivieren, halten Sie einfach die [AIR QUALITY]-Taste 2 Sekunden lang gedrückt. Daraufhin wird das  Symbol neben der CH-Nummer angezeigt und die Werte der angeschlossenen Kanäle werden im Abstand von 4 Sekunden angezeigt.

HINWEIS:

Der Blitzsensor ist ein optionaler Sensor, der nicht im Lieferumfang enthalten ist.

4.3.14 MAXIMALE / MINIMALE DATENSÄTZE

Die Basisstation kann MAX / MIN-Messwerte sowohl täglich als auch seit dem letzten Zurücksetzen aufzeichnen.

			
Tägliche MAX-Messung	Tägliche MIN-Messung	MAX-Messwert seit letztem Reset	MIN-Messwert seit letztem Reset

4.3.14.1 TÄGLICHE UND SEIT LETZTEM RESET MAX/MIN-WERTE (HÖCHST-/TIEFSTWERTE)

















Drücken Sie im Normalmodus die [MEM] / [MAX / MIN]-Taste, um die Aufzeichnungen der Anzeige in der folgenden Reihenfolge zu überprüfen: täglich MAX-Aufzeichnungen → täglich MIN-Aufzeichnungen → seit letztem Reset MAX-Aufzeichnungen → seit letztem Reset MIN-Aufzeichnungen.

4.3.14.2 MAX/MIN-AUFZEICHNUNGEN LÖSCHEN





Halten Sie die [MEM] / [MAX / MIN]-Taste 2 Sekunden lang gedrückt, um alle MAX- und MIN-Datensätze zurückzusetzen.

4.3.15 MONDPHASE

Die Mondphase wird durch Zeit und Datum der Basisstation bestimmt. Die folgende Tabelle erklärt die Mondphasen-Symbole für die Nord- und Südhalbkugel. Bitte lesen Sie in **Abschnitt 6.3** Webinterface nach, wie Sie die südliche Hemisphäre einrichten.

Nördliche Hemisphäre	Mondphase	Südliche Hemisphäre
	Neumond	
	Zunehmender Sichelmond	
	Erstes Viertel	
	Zunehmender Mond	
	Vollmond	
	Zunehmender Mond	
	Drittes Viertel	
	Zunehmender Sichelmond	













4.3.16 SONNENAUFGANG/SONNENUNTERGANG & MONDAUFGANG/ MONDUNTERGANG

Sonnenaufgang/Sonnenuntergang Zeit	Uhrzeit des Mondaufgangs/Monduntergangs
 RISE AM 6:10  SET PM 6:30	 RISE PM 5:00  SET AM 5:30

Die Basisstation zeigt die Zeiten für Sonnenaufgang/Sonnenuntergang und Mondaufgang/Monduntergang an Ihrem Standort in der oberen rechten Ecke des Displays an, die auf der Zeitzone, dem Breitengrad und dem Längengrad Ihres Geräts basieren, die in PWL eingegeben wurden.

4.3.17 EMPFANG DES FUNKSIGNALS VOM SENSOR

1. Die Basisstation zeigt die Signalstärke für den/die Funksensor(en) an, wie in der folgenden Tabelle dargestellt:

	Kein Signal	Schwaches Signal	Gutes Signal
7-in-1-Außensensor			
Hydrothermaler Sensorkanal	 CH 	 CH 	 CH 
Anderer optionaler Sensor			

2. Wenn das Signal für den Außenkanal unterbrochen wurde und sich nicht innerhalb von 15 Minuten erholt, verschwindet das Signalsymbol. Die Temperatur und Luftfeuchtigkeit wird für den entsprechenden Kanal "--" angezeigt.
3. Wenn sich das Signal nicht innerhalb von 48 Stunden ‚erholt‘, wird dauerhaft "Er" angezeigt. Dann die Batterien austauschen und die [**SENSOR / WI-FI**]-Taste drücken, um die Verbindung zum Sensor wieder herzustellen.

4.3.18 ZEITSYNCHRONISIERUNGSMETHODE



Nachdem sich die Basisstation mit dem PWL verbunden hat, kann sie die Zeit vom PWL abrufen, die der von Ihnen gewählten Zeitzone im PWL entspricht. Auf der LCD-Anzeige erscheint das Symbol " **SYNC** ".



Die Uhrzeit wird automatisch stündlich synchronisiert. Sie können auch die [**REFRESH**]-Taste drücken, um die Internetzeit innerhalb von 1 Minute manuell zu erhalten.

4.3.19 STATUS DER WLAN-VERBINDUNG

Das WI-FI-Symbol auf dem Display der Basisstation zeigt den Verbindungsstatus der Basisstation mit dem WI-FI-Router an.

	
Stabil: Die Basisstation ist in Verbindung mit dem WLAN Router	Blinkend: Die Basisstation versucht, sich mit dem WLAN Router zu verbinden

4.4 ANDERE EINSTELLUNGEN

4.4.1 UHRZEIT, DATUM UND ALLGEMEINE EINSTELLUNGEN

Halten Sie die [**SET**]-Taste 2 Sekunden lang gedrückt, um in den Einstellmodus zu gelangen. Drücken Sie die [**▲ / FORECAST**] oder [**▼ / INDEX**]-Taste, um die Einstellung vorzunehmen, und drücken Sie [**SET**], um mit dem nächsten Schritt der Einstellung fortzufahren. Bitte beachten Sie die folgenden Einstellungsverfahren.

Schritt	Modus	Einstellverfahren
1	Stunde	Drücken Sie die [▲ / FORECAST] oder [▼ / INDEX]-Taste, um die Stunde einzustellen
2	Minute	Drücken Sie die [▲ / FORECAST] oder [▼ / INDEX]-Taste, um die Minute einzustellen
3	12/24-Stunden-Zeitformat	Drücken Sie die [▲ / FORECAST] oder [▼ / INDEX]-Taste, um das 12- oder 24-Stunden-Format auszuwählen
4	Jahr	Drücken Sie die [▲ / FORECAST] oder [▼ / INDEX]-Taste, um das Jahr einzustellen
5	Monat	Drücken Sie die [▲ / FORECAST] oder [▼ / INDEX]-Taste, um den Monat einzustellen

6	Tag	Drücken Sie die Taste [▲ / FORECAST] oder [▼ / INDEX]-Taste, um den Tag einzustellen
7	M-D/D-M-Format	Drücken Sie die [▲ / FORECAST] oder [▼ / INDEX]-Taste, um das Anzeigeformat "Monat / Tag" oder "Tag / Monat" auszuwählen
8	Wählen Sie die Anzeige Sonnenaufgang / Sonnenuntergang oder Mondaufgang / Monduntergang	Drücken Sie die [▲ / FORECAST] oder [▼ / INDEX]-Taste, um die Anzeige Sonnenaufgang / Sonnenuntergang oder Mondaufgang / Monduntergang auszuwählen
9	Zeitsynchronisation EIN/AUS	Drücken Sie die [▲ / FORECAST] oder [▼ / INDEX]-Taste, um die Zeitsynchronisationsfunktion zu aktivieren oder zu deaktivieren. Wenn Sie die Uhrzeit manuell einstellen möchten, sollten Sie die Zeitsynchronisation auf AUS stellen
10	Wochentags-sprachen	Drücken Sie die [▲ / FORECAST] oder [▼ / INDEX]-Taste, um die Sprache für die Wochentagsanzeige auszuwählen



HINWEIS:

- Drücken Sie im normalen Modus die [SET]-Taste für den Wechsel zwischen Jahres- und Datumsanzeige.
- Während der Einstellung können Sie in den Normalmodus zurückkehren, indem Sie die Taste [SET] 2 Sekunden lang gedrückt halten.

4.4.2 GERÄTEEINSTELLUNG

Verwenden Sie die [UNIT]-Taste, um die Maßeinheit des Messwerts auf dem Display der Basisstation zu ändern.

Nachfolgend finden Sie den Bedienschritt:

- Die [UNIT]-Taste 2 Sekunden gedrückt halten, um in den Einstellungsmodus für die Einheit zu gelangen.
- Drücken Sie die [UNIT]-Taste kurz, um zum nächsten Einstellschritt zu gelangen.
- Drücken Sie die [▲ / FORECAST] oder [▼ / INDEX]-Taste, um den Wert zu ändern. Für eine Schnellverstellung die Taste gedrückt halten.
- Die [UNIT]-Taste 2 Sekunden gedrückt halten, um den Einstellungsmodus jederzeit zu verlassen.

Tabellarische Übersicht der Einstellungen:

Schritt	Modus	Einstellverfahren
1	Temperatur-einheit	Drücken Sie die [▲ / FORECAST] oder [▼ / INDEX]-Taste, um °C oder °F auszuwählen
2	Regeneinheit	Drücken Sie die [▲ / FORECAST] oder [▼ / INDEX]-Taste, um mm oder in (Zoll) zu wählen
3	Windge-schwindig-keitseinheit	Drücken Sie die [▲ / FORECAST] oder [▼ / INDEX]-Taste, um m/s, km/h, Knoten oder mph auszuwählen
4	Einheit Entfernung	Drücken Sie die [▲ / FORECAST] oder [▼ / INDEX]-Taste, um k/m oder mi (Meilen) auszuwählen
5	Baro Druckeinheit	Drücken Sie die [▲ / FORECAST] oder [▼ / INDEX]-Taste, um hPa, inHg oder mmHg auszuwählen
6	Lichtintensität	Drücken Sie die [▲ / FORECAST] oder [▼ / INDEX]-Taste, um Klux, Kfc oder W/m ² auszuwählen

4.4.3 HINTERGRUNDBELEUCHTUNG

Die Hintergrundbeleuchtung der Haupteinheit kann mit dem [HI / LO / AUTO]-Schieberegler eingestellt werden, um die entsprechende Helligkeit auszuwählen:

- Schieben Sie den Regler in die Position [HI] für eine hellere Hintergrundbeleuchtung.
- Schieben Sie den Regler in die Position [LO] für eine gedimmte Hintergrundbeleuchtung.
- Schieben Sie den Regler in die Position [AUTO] für eine automatische Anpassung der Hintergrundbeleuchtung an die Umgebungshelligkeit.

4.4.4 BLICKWINKEL DES DISPLAYS EINSTELLEN

Mit dem Schiebeschalter [Viewing angle] kann der Benutzer den Betrachtungswinkel einstellen:

Wenn die Uhr mit dem Tischständer direkt auf eine flache Oberfläche gestellt wird, schieben Sie den Schalter auf die Position Tischständer, wenn die Uhr mit der Wandmontageöffnung an die Wand gehängt wird, schieben Sie den Schalter auf die Position Wandmontage.

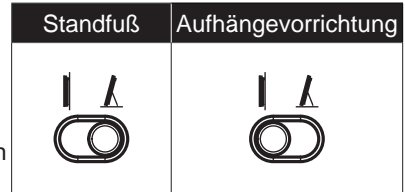

5. PROWEATHERLIVE (PWL)-KONTO ERSTELLEN & WI-FI-VERBINDUNG DER BASISSTATION EINRICHTEN

Die Basisstation kann Wetterdaten über den WI-FI-Router auf den ProWeatherLive (PWL)-Cloud-Server hoch- bzw. herunterladen. Folgen Sie den nachstehenden Schritten zur Einrichtung Ihres Geräts.

HINWEIS:

Die ProWeatherLive (PWL) Website und APP können jederzeit ohne vorherige Ankündigung geändert werden.

5.1 PWL-KONTO ERSTELLEN UND NEUES GERÄT IN PWL HINZUFÜGEN

1. Klicken Sie auf <https://proweatherlive.net> auf die Schaltfläche "Erstelle Deinen Account" und folgen Sie den Anweisungen, um Ihr Konto zu erstellen.



2. Loggen Sie sich in ProWeatherLive ein und klicken Sie dann im Pull-Down-Menü auf "Geräte bearbeiten".



3. Auf der Seite "Geräte bearbeiten" klicken Sie auf **"Hinzufügen"** in der oberen rechten Ecke, um ein neues Gerät zu erstellen. Es werden sofort die Stations-ID und das Passwort (Schlüssel) generiert, notieren Sie beides und klicken Sie dann auf **"FERTIG"**, um die Stationsregisterkarte zu erstellen.

Add New Device
Here is the information of your new device

Station ID
PWL235678

Station key
112233

FINISH

4. Klicken Sie auf die Schaltfläche **"Bearbeiten"** in der rechten oberen Ecke der Registerkarte "Station".

Q View Updated : Cancel Confirm

Device name : _____ Time zone : Europe/xxxx ▾

Device type : _____ Elevation : _____ m

Device MAC : e.g. 00 : 00 : 00 : 00 : 00 : 00 Latitude : _____

Station ID : PWL235678 Longitude : _____

Station key : 112233 Privacy : Nobody ▾

5. Geben Sie den "Gerätenamen", die "Geräte-MAC-Adresse", die "Höhe", den "Breitengrad" und den "Längengrad" ein und wählen Sie Ihre Zeitzone auf der Registerkarte "Station" aus. Klicken Sie auf **"Bestätigen"**, um die Einstellung zu speichern.

Q View Updated : Cancel Confirm

Device name : My home station Time zone : Europe/xxxx ▾

Device type : Multi-day forecast weather station Elevation : 10 m

Device MAC : 00 : 0E : C6 : 00 : 07 : 10 Latitude : xx.xxxx

Station ID : PWL235678 Longitude : xx.xxxx

Station key : 112233 Privacy : Nobody ▾

HINWEIS:

Geben Sie ein negatives Vorzeichen für Längen- oder Breitengrade ein, wenn es sich um Süden bzw. Westen handelt.

Zum Beispiel:

33.8682 Süd ist "-33.8682" ; 74.3413 West ist "-74.3413"

Die Mac-Adresse des Geräts finden Sie auf der Rückseite der Basisstation oder auf der in **Abschnitt 6.3** erwähnten "SETUP"-Seite.

Die Wettervorhersage und die Wetterbedingungen basieren auf den eingegebenen Breiten- und Längengraden, die auch für die Berechnung von Sonnenaufgang, Sonnenuntergang, Mondaufgang und Monduntergang verwendet werden.

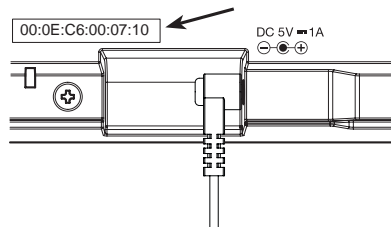

z.B. Geräte-Mac-Adresse

6. Auf der in **Abschnitt 6.3** erwähnten Seite "SETUP" geben Sie die von ProWeatherLive zugewiesene Stations-ID und das Passwort (Schlüssel) ein.

6. BASISSTATION MIT WI-FI VERBINDEN

6.1 BASISSTATION IM AP-MODUS (ACCESS POINT)

Sollte sich die Basisstation nach dem ersten Mal einschalten nicht im AP-Modus befinden, dann halten Sie die [**SENSOR / WI-FI**] -Taste 6 Sekunden lang gedrückt, um manuell in den AP-Modus zu gelangen.



Die Basisstation befindet sich im AP-Modus (Access Point) und ist für die WI-FI-Einstellungen bereit, wenn der LCD Bildschirm das blinkende "AP"- und "  "-Symbol anzeigt.

6.2 ANSCHLUSS AN DIE BASISSTATION

1. Verwenden Sie einen PC/Mac, Smartphone oder Tablet, um sich mit der Basisstation über die WI-FI-Netzwerkeinstellung zu verbinden.
2. In den PC/Mac WI-FI Netzwerkeinstellungen oder in den Android / iOS Smartphone Einstellungen → verbinden Sie WI-FI mit dem PWS WI-FI Netzwerk der Basisstation, wie in den Abbildungen unten gezeigt (der WI-FI Netzwerkname der Basisstation beginnt immer mit PWS-) :

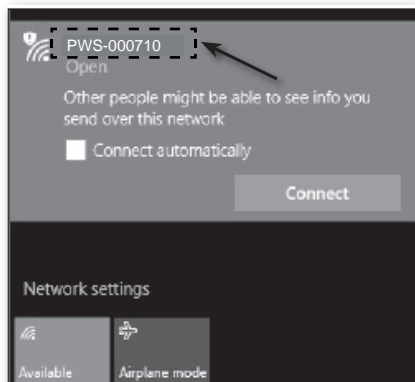

z.B. PC W-LAN/WI-FI Netzwerkschnittstelle

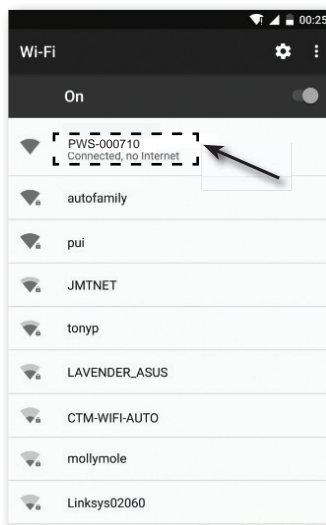

z.B. Android-Smartphone W-LAN/WI-FI-Netzwerkschnittstelle

3. Geben Sie nach der Verbindung die folgende IP-Adresse in die Adressleiste Ihres Internetbrowsers ein, um auf die SETUP-Weboberfläche der Basisstation zuzugreifen:

<http://192.168.1.1>

HINWEIS:

- Einige Browser behandeln **192.168.1.1** wie eine Suche. Stellen Sie daher sicher, dass Sie auch **http://** vor der IP-Adresse eingeben.
- Wenn Sie die Weboberfläche der Basisstation nicht öffnen können, schalten Sie bitte die mobilen Daten / das Netzwerk auf Ihrem Smartphone aus und versuchen Sie es erneut.
- Empfohlene Browser, wie z.B. die neueste Version von Chrome, Safari, Edge, Firefox oder Opera.
- WI-FI-Netzwerkschnittstelle von PC / Mac oder Mobiltelefon vorbehaltlich Änderungen.

6.3 EINRICHTEN DER VERBINDUNG ZUM WETTERSERVER

Geben Sie die folgenden Informationen in die untenstehende Seite "SETUP" der Weboberfläche ein. Vergewissern Sie sich, dass alle Informationen eingegeben wurden, bevor Sie auf Apply drücken, um die Basisstation mit ProWeatherLive zu verbinden.

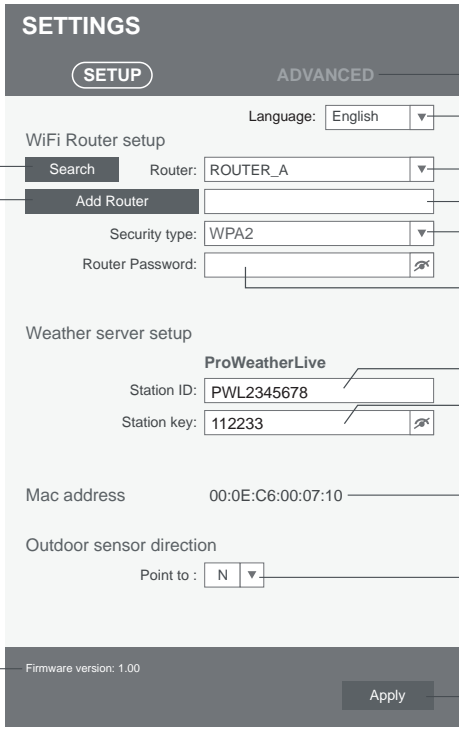

The screenshot shows the 'SETTINGS' page with the 'SETUP' tab selected. The page is divided into several sections:

- WiFi Router setup:** Includes a 'Search' button, a dropdown for 'Router' (set to 'ROUTER_A'), an 'Add Router' button, a 'Security type' dropdown (set to 'WPA2'), and a 'Router Password' field with a show/hide icon.
- Weather server setup:** Includes a 'Station ID' field (set to 'PWL2345678') and a 'Station key' field (set to '112233') with a show/hide icon.
- Mac address:** A field showing '00:0E:C6:00:07:10'.
- Outdoor sensor direction:** A 'Point to:' dropdown menu set to 'N'.
- Footer:** Shows 'Firmware version: 1.00' and an 'Apply' button.

Annotations and instructions:

- Drücken Sie diese Taste, um den Router zu suchen:** Points to the 'Search' button.
- Drücken Sie diese Taste, um das manuelle Hinzufügen des Routers zu ermöglichen:** Points to the 'Add Router' button.
- Drücken Sie das Symbol "ADVANCED" um auf die Seite mit den erweiterten Einstellungen zu gelangen:** Points to the 'ADVANCED' tab.
- Sprache der Setup-Benutzeroberfläche auswählen:** Points to the 'Language: English' dropdown.
- WLAN/Netzwerk (SSID) für die Verbindung auswählen:** Points to the 'Router' dropdown.
- Manuelle Eingabe der SSID, falls nicht in der Liste enthalten:** Points to the empty field below the 'Router' dropdown.
- Wählen Sie den Sicherheitstyp des Routers:** Points to the 'Security type' dropdown.
- WLAN/Netzwerk-Passwort (leer lassen, wenn die Sicherheitseinstellung "Offen" ist):** Points to the 'Router Password' field.
- Geben Sie die Stations-ID und das von ProWeatherLive (PWL) zugewiesene Passwort ein:** Points to the 'Station ID' and 'Station key' fields.
- Geräte-Mac-Adresse:** Points to the 'Mac address' field.
- Wählen Sie die Hemisphäre aus, in der sich der Sensor befindet (z. B. US und EU-Länder sind "N", Australien ist "S").** Points to the 'Point to:' dropdown.
- Drücken, um die WI-FI-bezogenen Einstellungen abzuschließen:** Points to the 'Apply' button at the bottom.

SETUP-Seite

HINWEIS:

- Wenn Sie keine Stations-ID und keinen Stationsschlüssel für den Upload zur Verfügung haben, müssen Sie zunächst ein Konto bei ProWeatherLive (PWL) anlegen und anschließend das Produkt registrieren, um die ID und den Schlüssel zu erhalten. Einzelheiten finden Sie unter "PWL-Konto erstellen und neues Gerät in PWL hinzufügen" in **Abschnitt 5**.
- Wenn die WLAN Einrichtung abgeschlossen ist, nimmt Ihr PC/Mac oder Handy die standardmäßige WLAN Verbindung wieder auf.
- Während des AP-Modus können Sie die [**SENSOR / WI-FI**]-Taste 6 Sekunden lang gedrückt halten, um den AP-Modus zu stoppen, und die Basisstation stellt Ihre vorherige Einstellung wieder her.
- Der Wechsel der Hemisphären-Einstellung führt automatisch zum Wechsel der Mondphasen-Ausrichtung auf dem Display.

6.4 ERWEITERTE EINSTELLUNGEN IM WEBINTERFACE

Drücken Sie die "ADVANCED"-Taste oben im Webinterface, um auf die Seite für die erweiterten Einstellungen zu gelangen. Diese Seite ermöglicht es Ihnen, die Kalibrierungsdaten der Basisstation einzustellen und anzuzeigen, außerdem können Sie hier die Firmware über den PC/Mac-Webbrowser aktualisieren.

SETTINGS

Drücken Sie das "SETUP"-Symbol, um die Seite einzurichten.

Einstellungseinheit auswählen

Abschnitt für Innen-/Außen- und Ch 1-7 Temperaturkalibrierung

Abschnitt für Innen-/Außen- und Ch 1-7 Luftfeuchtigkeitskalibrierung

Einstellungseinheit auswählen

Der aktuelle Offset-Wert ist der Wert, den Sie zuvor zum Offset des Druckmesswerts eingestellt haben

Die Regen-, Windgeschwindigkeits-, UV- und Lichtkalibrierung verwendet die Verstärkungsmethode. Die Windrichtung ist um +/- 90 versetzt.

Die PM2.5 und PM10 werden um +/- 99 versetzt (Die PM2.5 /10 Kalibrierungseinstellung ist nur für optionalen Sensor)

Aktuelle Firmware-Version

Die Firmware-Update-Funktion ist nur im PC/Mac-Webbrowser verfügbar.

SETUP **ADVANCED**

Temperature Humidity %

Indoor Current offset: 0 Current offset: 0

Outdoor Current offset: 0 Current offset: 0

CH 1 Current offset: 0 Current offset: 0

CH 2 Current offset: 0 Current offset: 0

CH 3 Current offset: 0 Current offset: 0

CH 4 Current offset: 0 Current offset: 0

CH 5 Current offset: 0 Current offset: 0

CH 6 Current offset: 0 Current offset: 0

CH 7 Current offset: 0 Current offset: 0

Range: -20.0 ~ 20.0°C
-36.0 ~ +36.0°F (Default: 0.0)

Range: -20 ~ 20%
(Default: 0.0)

Pressure

Absolute Pressure Offset: Current offset: 0 (Default: 0)

Relative Pressure Offset: Current offset: 0 (Default: 0)

Setting Range:
-560 ~ 560hpa / -16.54 ~ 16.54inHg / -420 ~ 420mmHg

*Rain gain: Current gain: 1.00
Range: 0.5 ~ 1.5(Default: 1.00)

*Wind speed gain: Current gain: 1.00
Range: 0.5 ~ 1.5(Default: 1.00)

*Wind direction: Current offset: +0°
Range: -90 ~ 90(Default: 0°)

*UV gain: Current gain: 1.00
Range: 0.01 ~ 10(Default: 1.00)

*Light gain: Current gain: 1.00
Range: 0.01 ~ 10(Default: 1.00)

*PM2.5: Current offset: 0
Range: -99 ~ 99(Default: 0)

*PM10: Current offset: 0
Range: -99 ~ 99(Default: 0)

* Depends on the model

Firmware version: 1.00

Browse

Upload

ADVANCED Seite (Erweiterte Einstellungen)

6.4.1 KALIBRIERUNG

1. Der Benutzer kann den Versatzwert- und Verstärkungswert für verschiedene Messparameter eingeben oder ändern, während die aktuellen Offset- und Verstärkungswerte neben den entsprechenden Feldern angezeigt werden.

2. Sobald Sie fertig sind, drücken Sie **Apply** unten auf der SETUP-Seite

Der aktuelle Versatz-Wert zeigt den vorherigen Wert, den Sie eingegeben haben, wenn Sie ihn ändern möchten, geben Sie einfach den neuen Wert in das Feld ein, der neue Wert wird gültig, sobald Sie das Symbol **Apply** auf der Einrichtungsseite drücken.

HINWEIS:

Eine Kalibrierung der meisten Parameter ist nicht erforderlich, mit Ausnahme des Relativdrucks, der auf Meereshöhe kalibriert werden muss, um Höheneffekte zu berücksichtigen.

7. PROWEATHERLIVE (PWL) LIVE-DATEN UND BETRIEB

7.1 LIVE-DATEN ANZEIGEN

Loggen Sie sich in Ihr ProWeatherLive-Konto ein. Wenn Ihr Gerät verbunden ist, werden die Live-Wetterdaten Ihres Geräts auf der Dashboard-Seite angezeigt.

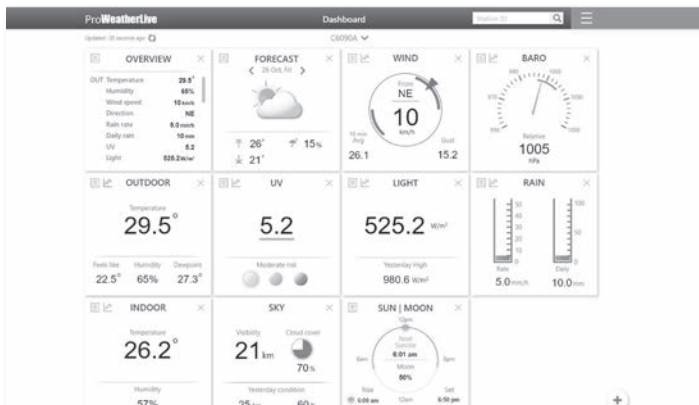

HINWEIS:

Sollten Sie Fragen zum PWL-Betrieb haben, drücken Sie bitte auf "Hilfe" im Dropdown-Menü

8. WARTUNG

8.1 FIRMWARE-UPDATE

Die Basisstation unterstützt die Aktualisierung der OTA-Firmware. Die Firmware kann jederzeit (bei Bedarf) über einen Webbrowser auf einem PC/Mac mit WI-FI-Konnektivität per Funk aktualisiert werden. Die Update-Funktion ist jedoch nicht für Mobil-/Smartgeräte verfügbar.

Aktuelle Firmware-Version 

Wählen Sie die Firmware-Datei für das Update aus

Drücken Sie diese Taste, um das Hochladen der Firmware auf die Basisstation zu starten

Firmware-Update auf der Seite ADVANCED

8.1.1 SCHRITTE ZUM FIRMWARE-UPDATE

1. Laden Sie die neueste Firmware-Version auf Ihren PC/Mac herunter.
2. Schalten Sie die Basisstation in den AP-Modus (Access Point) und schließen Sie den PC/Mac an die Basisstation an (siehe **Abschnitt 6.1** und **6.2**).
3. Drücken Sie auf der SETUP-Seite ADVANCED, um die erweiterten Einstellungen aufzurufen
4. Drücken Sie im Abschnitt Firmware-Upload auf **Browse**, um die auf Ihrem PC/Mac gespeicherte Firmware-Datei zu finden.
5. Drücken Sie auf **Upload**, um die Aktualisierung der Firmware zu starten.

Die Aktualisierungszeit beträgt ca. 5 ~ 10 Minuten. Während der Aktualisierung wird der Fortschritt angezeigt (z. B. 100 ist der Abschluss).

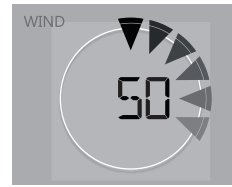



- Die Basisstation wird neu gestartet, sobald das Update abgeschlossen ist.
- Die Basisstation bleibt im **AP-Modus**, damit Sie die Firmware-Version und alle aktuellen Einstellungen überprüfen können. Der Benutzer kann die [**SENSOR / WI-FI**]-Taste 6 Sekunden lang gedrückt halten, um den AP-Modus jederzeit zu verlassen.

WICHTIGER HINWEIS:

- Die Stromversorgung des Geräts während des Firmware-Updates unbedingt aufrechterhalten!
- Stellen Sie sicher, dass die WLAN Verbindung Ihres PCs/Macs funktioniert und stabil ist.
- Während des Updates den PC und die Basisstation nicht bedienen, bis das Update abgeschlossen ist.
- Während des Firmware-Updates stoppt die Basisstation das Hochladen von Daten auf den Cloud-Server. Die Basisstation wird sich wieder mit Ihrem WLAN Router verbinden und die Daten nach dem erfolgreichen Update erneut hochladen. Wenn die Basisstation keine Verbindung zu Ihrem Router herstellen kann, rufen Sie bitte die SETUP-Seite auf, um sie erneut einzurichten.
- Wenn nach dem Firmware-Update die Setup-Informationen fehlen, geben Sie die Setup-Informationen bitte erneut ein.
- Der Prozess der Firmware-Aktualisierung birgt ein potenzielles Risiko, das keinen 100%igen Erfolg garantieren kann. Wenn das Update fehlschlägt, wiederholen Sie bitte den obigen Schritt, um das Update erneut durchzuführen.

8.2 BATTERIEWECHSEL

Wenn die Anzeige für schwache Batterie  oder  neben dem Antennensymbol des Sensors/der Sensoren angezeigt wird, bedeutet dies, dass die Batterie des 7-IN-1-Außensensors und/oder des aktuellen Sensorkanals schwach ist. Bitte durch neue Batterien ersetzen.



8.2.1 SENSOR(EN) MANUELL KOPPELN

Wenn Sie die Batterien des 7-in-1 Multisensors oder anderer zusätzlicher Sensoren ausgetauscht haben, muss die erneute Synchronisierung manuell vorgenommen werden.

- Ersetzen Sie alle Batterien im/in den Sensor(en) die „schwache Batterie“ anzeigen durch neue.
- Drücken **SIE DIE [SENSOR / WI-FI]**-Taste auf der Basisstation, um in den Sensor-Synchronisationsmodus zu gelangen (wie durch die blinkende Antenne angezeigt).

8.3 ZURÜCKSETZEN UND WERKSRESET

Um die Basisstation zurückzusetzen und neu zu starten, drücken Sie einmal die [**RESET**]-Taste oder entfernen Sie die Backup-Batterie und ziehen Sie dann das Netzteil ab.

Um die Werkseinstellungen wiederherzustellen und alle Daten zu löschen, halten Sie die [**RESET**]-Taste 6 Sekunden lang gedrückt.

8.4 WARTUNG DES DRAHTLOSEN 7-IN-1 MULTISENSORS

DIE WINDFAHNE AUSTAUSCHEN

Windfahne abschrauben und austauschen

DIE WINDSCHALEN AUSTAUSCHEN

1. Obere Kappe abschrauben und entfernen
2. Windschale entfernen und austauschen

REINIGUNG DES THERMO- HYGRO-SENSORS

3. Die 2 Schrauben an der Unterseite des Sonnenschutzes entfernen.
4. Den Schutz vorsichtig herausziehen.
5. Schmutz und Insekten sorgfältig vom Sensorgehäuse entfernen (das Innere des Sensors darf nicht mit Feuchtigkeit in Berührung kommen).
6. Den Schutz mit Wasser reinigen, um Schmutz oder Insekten zu entfernen.
7. Alle Teile wieder montieren, wenn sie gereinigt und wieder vollständig trocken sind.

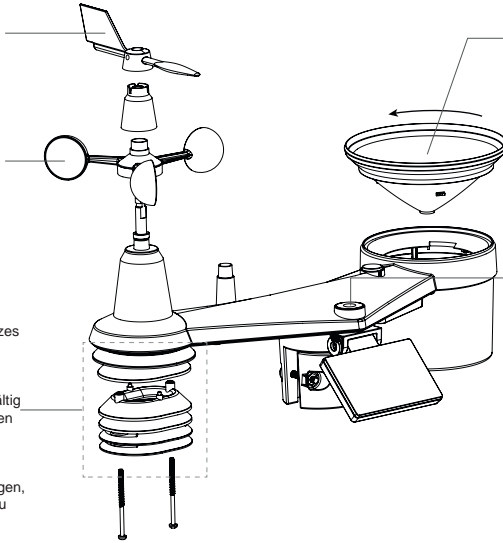

REINIGEN DES REGEN SAMMLERS

1. Regensammler durch Drehen um 30° entgegen dem Uhrzeigersinn aufschrauben.
2. Regensammler vorsichtig entfernen.
3. Ablagerungen und Insekten entfernen und reinigen.
4. Sammler wieder einsetzen, wenn er gereinigt und wieder vollständig trocken ist.

REINIGUNG DES UV-SENSORS UND KALIBRIERUNG

- Für eine präzise UV-Messung die Abdeckklappe des UV-Sensors regelmäßig nur vorsichtig mit einem feuchten Mikrofaser Tuch reinigen.
- Es ist normal, dass sich die Kalibrierung des UV-Sensors über die Zeit verschlechtert (Degradation). Der UV-Sensor kann mit einem UV-Meter kalibriert werden.

9. FEHLERBEHEBUNG

Problem	Lösung
Der 7-in-1-Multisensors ist unterbrochen oder hat keine Verbindung.	<ol style="list-style-type: none"> 1. Stellen Sie sicher, dass sich der Sensor innerhalb des Übertragungsbereichs befindet. 2. Wenn es immer noch nicht funktioniert, setzen Sie den Sensor zurück und synchronisieren Sie ihn erneut mit der Basisstation.
Zusätzliche(r) drahtlose(r) Sensor(en) hat/haben Verbindung unterbrochen oder keine Verbindung	<ol style="list-style-type: none"> 1. Stellen Sie sicher, dass sich der Sensor/die Sensoren innerhalb des Übertragungsbereichs befindet/befinden. 2. Stellen Sie sicher, dass der angezeigte Kanal mit der Kanalauswahl am Sensor übereinstimmt. 3. Wenn es immer noch nicht funktioniert, setzen Sie den Sensor zurück und synchronisieren Sie ihn erneut mit der Basisstation.
Keine WLAN-Verbindung	<ol style="list-style-type: none"> 1. Überprüfen Sie das WI-FI-Symbol auf dem Display; es sollte angezeigt werden, wenn die Verbindung erfolgreich hergestellt wurde 2. Vergewissern Sie sich auf der Seite SETUP der Basisstation, dass die WI-FI-Einstellungen (Name des Routers, Sicherheitstyp, Passwort) korrekt sind 3. Stellen Sie sicher, dass Sie sich mit dem 2.4G-Band des WI-FI-Routers verbinden (5G wird nicht unterstützt)
Daten werden nicht gemeldet an ProWeatherLive	<ol style="list-style-type: none"> 1. Vergewissern Sie sich auf der Seite SETUP der Basisstation, dass Ihre Stations-ID und Ihr Stationsschlüssel korrekt sind 2. Vergewissern Sie sich in der Basisstation von PWL unter "Geräte bearbeiten", dass die Mac-Adresse des Geräts korrekt eingegeben wurde
Mehrtagesvorhersage, Wolkenbedeckung, Sichtweite, Sonnenaufgang/ Sonnenuntergang, Mondaufgang/ Monduntergang sind nicht genau	<ol style="list-style-type: none"> 1. Stellen Sie sicher, dass Ihre Basisstation mit PWL verbunden ist 2. Vergewissern Sie sich, dass Breitengrad, Längengrad und Zeitzone in "Geräte bearbeiten" der Basisstation auf PWL korrekt sind 3. Drücken Sie die Taste [REFRESH]-Taste, um die Daten sofort zu aktualisieren

Die Zeiten für Sonnenaufgang/ Sonnenuntergang und Mondaufgang/ Monduntergang unterscheiden sich von denen in PWL	<ol style="list-style-type: none"> 1. Stellen Sie sicher, dass Ihre Basisstation mit PWL verbunden ist 2. Vergewissern Sie sich, dass die Zeitsynchronisation der Basisstation auf EIN eingestellt ist
Niederschlag ist nicht korrekt	<ol style="list-style-type: none"> 1. Vergewissern Sie sich, dass der Regensammler sauber ist, für ein reibungsloses Kippen der Kippvorrichtung. 2. Stellen Sie sicher, dass der Sensor stabil und waagrecht montiert ist, um ein korrektes Kippen zu gewährleisten
Problem	Lösung
Temperaturmessung tagsüber zu hoch	<ol style="list-style-type: none"> 1. Platzieren Sie den Sensor in einem offenen Bereich und mindestens 1,5 m über dem Boden. 2. Achten Sie darauf, dass sich der Sensor nicht zu nahe an wärmeerzeugenden Quellen oder Bauten, wie z.B. Gebäuden, Bürgersteigen, Wänden oder Klimaanlage, befindet.
Etwas Kondensation unter dem UV-Sensor kann über Nacht auftreten	Diese verschwindet, wenn die Temperatur durch die Sonne ansteigt, und beeinträchtigt die Leistung des Geräts nicht.

10. SPEZIFIKATIONEN

10.1 BASISSTATION

Grundlegende Spezifikationen

Maße (B x H x T)	219 x 200 x 26 mm (8,6 x 7,9 x 1,0 Zoll)
Gewicht	632 g (mit Batterie)
Hauptspannungsversorgung	DC 5V, 1A Adapter Hersteller: HUAXU Electronics Factory, Modell: HX075-0501000-AX
Notstrom-Batterie	CR2032
Betriebstemperaturbereich	-5°C ~ 50°C

Merkmale der W-LAN-Verbindung

Standard	802.11 b/g/n
Betriebsfrequenz :	2.4GHz
Unterstützter Router-Sicherheitstyp	WPA/WPA2, WPA3, OPEN, WEP (WEP unterstützt nur hexadezimale Passwörter)
Unterstütztes Gerät zur Einrichtung der Benutzeroberfläche	Eingebautes WI-FI mit AP-Modus Funktion Smart Devices oder Laptops, z.B.: Android Smartphone, Android Pad, iPhone, iPad oder Windows/Mac Computer
Empfohlener Webbrowser für die Einrichtung der Benutzeroberfläche	Webbrowser, die HTML 5 unterstützen, wie beispielsweise die neueste Version von Chrome, Safari, Edge, Firefox oder Opera.

Online-Plattform

Website	https://proweatherlive.net
App-Name	ProWeatherLive
App-Plattform	Google play und Apple Store

Spezifikationen für die Funksensor-Kommunikation

Unterstützte Sensoren	- 1 Drahtloser 7-IN-1 Wetter-Außensensor - Bis zu 7 drahtlose Hygro-Thermo-Sensoren / Bodenfeuchtesensoren / Poolsensor (optional) - Bis zu 7 drahtlose Wasserlecksensoren (optional) - Bis zu 4 drahtlose PM2.5 / 10 Sensoren (optional) - 1 Drahtloser Blitzsensor (optional)
Funksignal-Frequenz	868 MHz (EU- oder UK-Version)
Funksignal-Übertragungsbereich	150m

Spezifikationen für zeitbezogene Funktionen

Zeitanzeige	HH: MM:
Zeitformat	12 Stunden AM / PM oder 24 Stunden
Datumsdisplay	DD / MM oder MM / DD
Zeitsynchronisierungsmethode	Über PWL, um die lokale Zeit des Standorts der Basisstation zu erhalten
Wochentagssprachen	EN / DE / FR / ES / IT / NL / RU

Barometer (Hinweis: Von der Basisstation erkannte Daten)

Luftdruck-Einheit	hPa, inHg und mmHg
Messbereich	540 ~ 1100hPa
Genauigkeit	(700 ~ 1100hPa \pm 5hPa) / (540 ~ 696hPa \pm 8hPa) (20.67 ~ 32.48inHg \pm 0.15inHg) / (15.95 ~ 20.55inHg \pm 0.24inHg) (525 ~ 825mmHg \pm 3,8mmHg) / (405 ~ 522mmHg \pm 6mmHg) Typisch bei 25°C (77°F)
Auflösung	1hPa / 0 01inHg / 0 1mmHg
Speichermodi	Historische Daten der letzten 24 Stunden, täglich Max / Min

Innentemperatur (Hinweis: Von der Basisstation erkannte Daten)

Temperatureinheit	°C and °F
Genauigkeit	< 0°C oder > 40°C \pm 2°C (< 32°F oder > 104°F \pm 3,6°F) 0~40°C \pm 1°C (32 ~ 104°F \pm 1,8°F)
Auflösung	°C / °F (1 Dezimalstelle)

Luftfeuchtigkeit Innen (Hinweis: Von der Basisstation erkannte Daten)

Luftfeuchtigkeitseinheit	%
Genauigkeit	1 ~ 20% RH \pm 6.5% RH @ 25°C (77°F) 21 ~ 80% RH \pm 3.5% RH @ 25°C (77°F) 81 ~ 99% RH \pm 6.5% RH @ 25°C (77°F)
Auflösung	1%
Speichermodi	Historische Daten der letzten 24 Stunden, Max / Min

Außentemperatur (Hinweis: Datenerfassung durch 7-in-1-Sensor)

Temperatureinheit	°C and °F
Wetterindex-Modi	Fühlt sich an wie, Windchill, Hitzeindex und Taupunkt
Anzeigebereich Feels like (Gefühlte Temperatur)	-65 ~ 50°C
Anzeigebereich Taupunkt	-20 ~ 80°C
Anzeigebereich Wärmeindex	-26 ~ 50°C
Anzeigebereich Windchill	-65 ~ 18°C, Windgeschwindigkeit > 4,8km/h

Genauigkeit	5.1 ~ 60°C ± 0,4°C (41.2 ~ 140°F ± 0,7°F) -19,9 ~ 5°C ± 1°C (-3,8 ~ 41°F ± 1,8°F) -40 ~ -20°C ± 1,5°C (-40 ~ -4°F ± 2,7°F)
Auflösung	°C / °F (1 Dezimalstelle)
Luftfeuchtigkeit außen (Hinweis: Datenerfassung durch 7-in-1-Sensor)	
Luftfeuchtigkeitseinheit	%
Genauigkeit	1 ~ 20% RH ± 6.5% RH @ 25°C (77°F) 21 ~ 80% RH ± 3.5% RH @ 25°C (77°F) 81 ~ 99% RH ± 6.5% RH @ 25°C (77°F)
Auflösung	1%
Windgeschwindigkeit und -richtung (Hinweis: Datenerfassung durch 7-in-1-Sensor)	
Windgeschwindigkeitseinheit	mph, m/s, km/h und Knoten
Windgeschwindigkeitsanzeigebereich	0 ~ 112mph, 50m/s, 180km/h, 97Knoten
Auflösung	mph, m/s, km/h und Knoten (1 Dezimalstelle)
Geschwindigkeitsgenauigkeit	< 5m/s: +/- 0,5m/s; > 5m/s: +/- 6% (je nachdem, was größer ist)
Anzeigemodus	Böe / Durchschnitt
Anzeigemodus Windrichtung	16 Richtungen oder 360 Grad
Regen (Hinweis: Datenerfassung durch 7-in-1-Sensor)	
Niederschlagseinheit	mm und in
Einheit für Regenrate	mm/h und in/h
Genauigkeit	± 7% oder 1 Spitze
Bereich	0 ~ 19999mm (0 ~ 787,3 in)
Auflösung	0.254mm (3 Dezimalstellen in mm)
Regen-Anzeigemodus	Stündlicher / Täglicher / Wöchentlicher / Monatlicher / Gesamter Niederschlag
UV INDEX (Hinweis: Datenerfassung durch 7-in-1-Sensor)	
Anzeigebereich	0 ~ 16
Auflösung	1 Dezimalstelle
LICHTINTENSITÄT (Hinweis: Datenerfassung durch 7-in-1-Sensor)	
Lichtintensitätseinheit	Klux, Kfc and W/m ²
Anzeigebereich	0 ~ 200Klux
Auflösung	Klux, Kfc und W/m ² (2 Dezimalstellen)
10.2 7-IN-1 FUNKSENSOR	
Maße (B x H x T)	390 x 230 x 165 mm (15,4 x 9 x 6,5 Zoll) (ohne Stange und Ständer)
Gewicht	955g (mit Batterien)
Hauptspannungsversorgung	3 x AA Batterien, je 1,5V
Wetterdaten	Temperatur, Luftfeuchtigkeit, Windgeschwindigkeit, Windrichtung, Niederschlag, UV-Index und Lichtintensität
Funksignal-Übertragungsbereich	150m
Funkfrequenz	868MHz (EU oder UK)
Übertragungsintervall	12 Sekunden
Betriebstemperaturbereich	-40 ~ 60°C (-40 ~ 140°F)
Luftfeuchtigkeitsbereich	1 ~ 99% RH nicht kondensierend

11. ENTSORGUNG

 Entsorgen Sie die Verpackungsmaterialien sortenrein. Beachten Sie bitte bei der Entsorgung des Geräts die aktuellen gesetzlichen Bestimmungen. Informationen zur fachgerechten Entsorgung erhalten Sie bei den kommunalen Entsorgungsdienstleistern oder dem Umweltamt.

 Werfen Sie Elektrogeräte nicht in den Hausmüll!
■ Gemäß der Europäischen Richtlinie 2002/96/EG über Elektro- und Elektronik-Altgeräte und deren Umsetzung in nationales Recht, müssen verbrauchte Elektrogeräte getrennt gesammelt und einer umweltgerechten Wiederverwertung zugeführt werden.

 Sie können die Batterien nach Gebrauch entweder in unserer Verkaufsstelle oder in unmittelbarer Nähe (z.B. im Handel oder in kommunalen Sammelstellen) unentgeltlich zurückgeben. Bitte entsorgen Sie Ihre gebrauchten Batterien wie gesetzlich vorgeschrieben - an einer lokalen Sammelstelle oder im Einzelhandel. Die Entsorgung im Hausmüll verstößt gegen die Batterieverordnung. Batterien, die Giftstoffe enthalten, sind mit einem Schild und einem chemischen Symbol gekennzeichnet. "Cd" = Cadmium, "Hg" = Quecksilber, "Pb" = Blei.

12. EG-KONFORMITÄTSERKLÄRUNG

Hiermit erklärt die Bresser GmbH, dass der Gerätetyp mit der Artikelnummer: 7003220 / 7903220 der Richtlinie: 2014/53/EU entspricht. Der vollständige Text der EG-Konformitätserklärung ist unter der folgenden Internetadresse verfügbar:
www.bresser.de/download/7003220/CE/7003220_CE.pdf
www.bresser.de/download/7003220/CE/7903220_CE.pdf

13. GARANTIE & SERVICE

Die reguläre Garantiezeit beträgt 2 Jahre und beginnt am Tag des Kaufs. Um von einer verlängerten, freiwilligen Garantiezeit wie auf dem Geschenkkarton angegeben zu profitieren, ist eine Registrierung auf unserer Website erforderlich.

Die vollständigen Garantiebedingungen sowie Informationen zu Garantiezeitverlängerung und Serviceleistungen können Sie unter www.bresser.de/garantiebedingungen einsehen.

Service

DE AT CH BE

Bei Fragen zum Produkt und eventuellen Reklamationen nehmen Sie bitte zunächst mit dem Service-Center Kontakt auf, vorzugsweise per E-Mail.

E-Mail: service@bresser.de
Telefon*: +49 28 72 80 74 210

BRESSER GmbH

Kundenservice
Gutenbergstr. 2
46414 Rhede
Deutschland

*Lokale Rufnummer in Deutschland (Die Höhe der Gebühren je Telefonat ist abhängig vom Tarif Ihres Telefonanbieters); Anrufe aus dem Ausland sind mit höheren Kosten verbunden.

GB IE

Please contact the service centre first for any questions regarding the product or claims, preferably by e-mail.

E-Mail: service@bresseruk.com
Telephone*: +44 1342 837 098

BRESSER UK Ltd.

Suite 3G, Eden House
Enterprise Way
Edenbridge, Kent TN8 6HF
Great Britain

*Number charged at local rates in the UK (the amount you will be charged per phone call will depend on the tariff of your phone provider); calls from abroad will involve higher costs.

FR BE

Si vous avez des questions concernant ce produit ou en cas de réclamations, veuillez prendre contact avec notre centre de services (de préférence via e-mail).

E-Mail: sav@bresser.fr
Téléphone*: 00 800 6343 7000

BRESSER France SARL

Pôle d'Activités de Nicopolis
314 Avenue des Chênes Verts
83170 Brignoles
France

*Prix d'un appel local depuis la France ou Belgique

NL BE

Als u met betrekking tot het product vragen of eventuele klachten heeft kunt u contact opnemen met het service centrum (bij voorkeur per e-mail).

E-Mail: info@bresserbenelux.nl
Telefoon*: +31 528 23 24 76

BRESSER Benelux

Smirnoffstraat 8
7903 AX Hoogeveen
The Netherlands

*Het telefoonnummer wordt in het Nederland tegen lokaal tarief in rekening gebracht. Het bedrag dat u per gesprek in rekening gebracht zal worden, is afhankelijk van het tarief van uw telefoon provider; gesprekken vanuit het buitenland zullen hogere kosten met zich meebrengen.

ES PT

Si desea formular alguna pregunta sobre el producto o alguna eventual reclamación, le rogamos que se ponga en contacto con el centro de servicio técnico (de preferencia por e-mail).

E-Mail: servicio.iberia@bresser-iberia.es
Teléfono*: +34 91 67972 69

BRESSER Iberia SLU

c/Valdemorillo,1 Nave B
P.I. Ventorro del Cano
28925 Alcorcón Madrid
España

*Número local de España (el importe de cada llamada telefónica dependen de las tarifas de los distribuidores); Las llamadas des del extranjero están ligadas a costes suplementarios..

Bresser GmbH
Gutenbergstraße 2
46414 Rhede · Germany
www.bresser.de

   @BresserEurope

Bresser UK Ltd.
Suite 3G, Eden House
Enterprise Way
Edenbridge, Kent TN8 6HF
Great Britain

