

## BSA 18 LED 5000 DUO-S

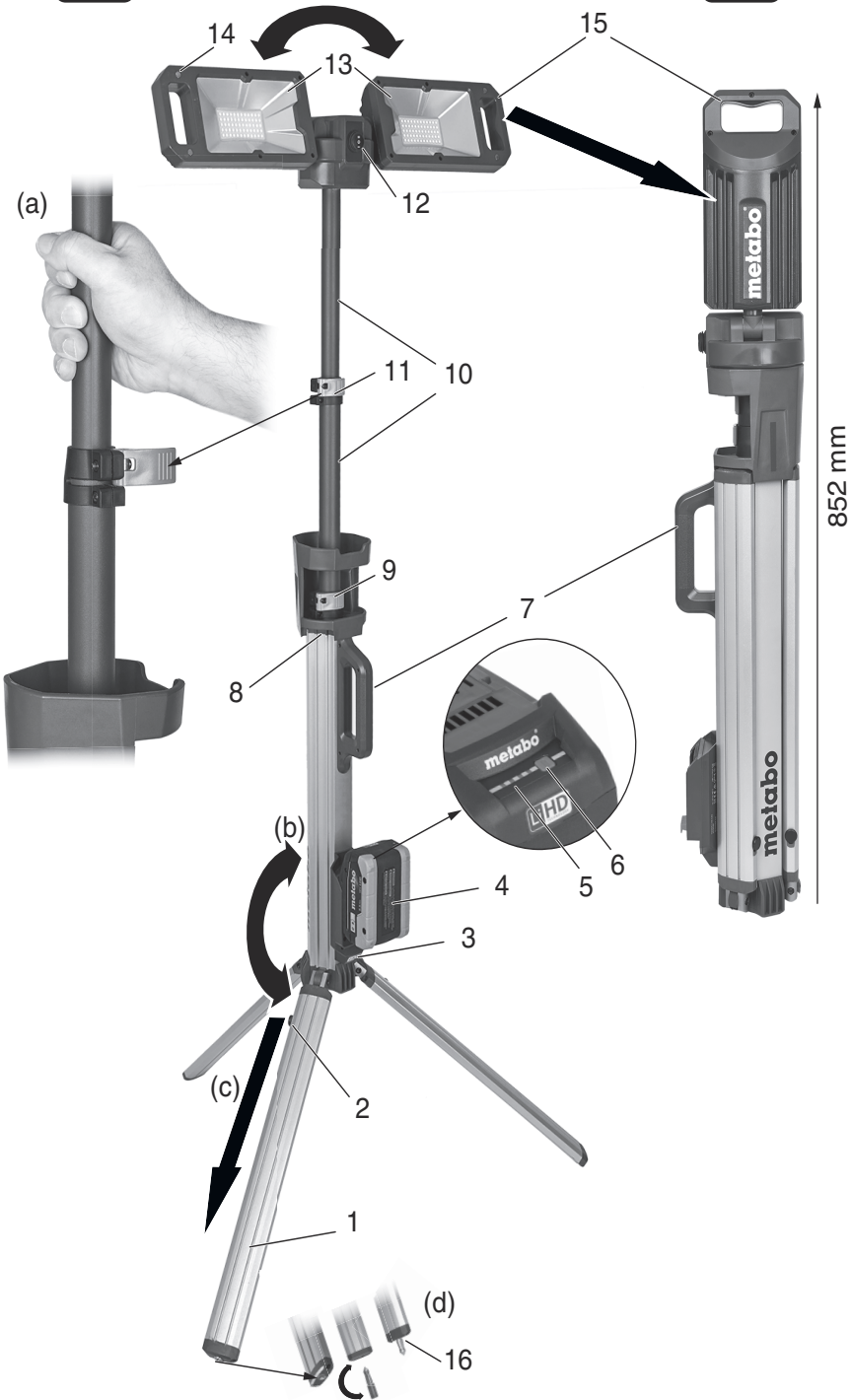

---

<b>de</b>	Originalbetriebsanleitung	4	<b>fi</b>	Alkuperäiset ohjeet	28
<b>en</b>	Original instructions	7	<b>no</b>	Original bruksanvisning	31
<b>fr</b>	Notice originale	10	<b>da</b>	Original brugsanvisning	34
<b>nl</b>	Oorspronkelijke gebruiksaanwijzing	13	<b>pl</b>	Instrukcja oryginalna	37
<b>it</b>	Istruzioni originali	16	<b>el</b>	Πρωτότυπο οδηγιών χρήσης	40
<b>es</b>	Manual original	19	<b>hu</b>	Eredeti használati utasítás	44
<b>pt</b>	Manual original	22	<b>ru</b>	Оригинальное руководство по эксплуатации	47
<b>sv</b>	Bruksanvisning i original	25	<b>uk</b>	Оригінальна інструкція з експлуатації	51

**A****B**

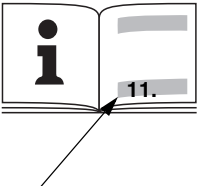
		<b>BSA 18 LED 5000 DUO-S</b> <small>*1) Serial Number 01507...</small>
$U_A$	V	18
$P_{I, \min}$	W	20
$P_{II, \max}$	W	45
$\Phi_{I}$	lm	2500
$\Phi_{II}$	lm	5000
CRI	-	> 80
CCT	K	5000 ( $\pm 500$ )
m	kg (lbs)	4,8 (10.6)
IP	-	30

# Originalbetriebsanleitung

## 1. Allgemeine Sicherheitshinweise



**WARNUNG** – Zur Verringerung eines Verletzungsrisikos Betriebsanleitung lesen.



**WARNUNG** Lesen Sie alle Sicherheitshinweise und Anweisungen. *Versäumnisse bei der Einhaltung der Sicherheitshinweise und Anweisungen können elektrischen Schlag, Brand und/oder schwere Verletzungen verursachen.*

**Bewahren Sie alle Sicherheitshinweise und Anweisungen für die Zukunft auf.**

**Laden Sie die Akkus nur in Ladegeräten auf, die vom Hersteller empfohlen werden.** Für ein Ladegerät, das für eine bestimmte Art von Akku geeignet ist, besteht Brandgefahr, wenn es mit anderen Akkus verwendet wird.

**Verwenden Sie nur die dafür vorgesehenen Akkus in der Leuchte.** Der Gebrauch von anderen Akkus kann zu Verletzungen und Brandgefahr führen.

**Halten Sie den nicht benutzten Akku fern von Büroklammern, Münzen, Schlüsseln, Nägeln, Schrauben oder anderen kleinen Metallgegenständen, die eine Überbrückung der Kontakte verursachen könnten.** Ein Kurzschluss zwischen den Akkukontakten kann Verbrennungen oder Feuer zur Folge haben.

**Bei falscher Anwendung kann Flüssigkeit aus dem Akku austreten. Vermeiden Sie den Kontakt damit. Bei zufälligem Kontakt mit Wasser abspülen. Wenn die Flüssigkeit in die Augen kommt, nehmen Sie zusätzlich ärztliche Hilfe in Anspruch.** Austretende Akkufflüssigkeit kann zu Hautreizungen oder Verbrennungen führen.

**Arbeiten Sie mit der Leuchte nicht in explosionsgefährdeter Umgebung, in der sich brennbare Flüssigkeiten, Gase oder Staub befinden.** Die Leuchte kann Funken erzeugen, die den Staub oder die Dämpfe entzünden können.

**Vermeiden Sie eine unbeabsichtigte Inbetriebnahme. Vergewissern Sie sich, dass die Leuchte ausgeschaltet ist, bevor Sie den Akku anschließen oder sie einstecken, sie aufnehmen oder tragen.** Wenn Sie beim Tragen des Geräts den Finger am Schalter haben oder das Gerät eingeschaltet an die Stromversorgung anschließen, kann dies zu Unfällen (Blenden) führen.

**Schalten Sie die Leuchte stets aus, wenn sie unbenutzt ist.**

**Benutzen Sie kein Elektrogerät, dessen Schalter defekt ist.** Ein Elektrogerät, das sich nicht mehr ein- oder ausschalten lässt, ist gefährlich und muss repariert werden.

**Entfernen Sie den Akku oder stecken Sie sie aus, bevor Sie Geräteeinstellungen vornehmen, Zubehörteile wechseln oder das Gerät reinigen bzw. weglegen.** Diese Vorsichtsmaßnahme verhindert den unbeabsichtigten Betrieb der Leuchte.

**Bewahren Sie die Leuchte außerhalb der Reichweite von Kindern auf, wenn sie unbenutzt ist. Lassen Sie Personen das Gerät nicht benutzen, die**

**mit diesem nicht vertraut sind oder diese Anweisungen nicht gelesen haben.** Elektrogeräte sind gefährlich, wenn Sie von unerfahrenen Personen benutzt werden.

**Pflegen Sie das Gerät mit Sorgfalt. Kontrollieren Sie, ob bewegliche Teile einwandfrei funktionieren und nicht klemmen, ob Teile gebrochen oder so beschädigt sind, dass die Funktion der Leuchte beeinträchtigt ist. Lassen Sie beschädigte Teile vor dem Einsatz des Gerätes reparieren.** Viele Unfälle haben ihre Ursache in schlecht gewarteten Elektrogeräten.

**Leuchte nicht mit einer defekten Scheibe oder ohne Scheibe betreiben.**

**Verwenden Sie die Leuchte, Zubehör, usw. entsprechend diesen Anweisungen. Berücksichtigen Sie dabei die Arbeitsbedingungen und die auszuführende Tätigkeit.** Der Gebrauch von Elektrogeräten für andere als die vorgesehenen Anwendungen kann zu gefährlichen Situationen führen.

**Lassen Sie Ihre Leuchte nur von qualifiziertem Fachpersonal und nur mit Original-Ersatzteilen reparieren.** Damit wird sichergestellt, dass die Sicherheit des Gerätes erhalten bleibt.

**Halten Sie Ihre Leuchte von Hitze und Feuer fern. Lagern Sie Ihre Leuchte nicht unter feuchten oder nassen Umgebungsbedingungen. Lagern Sie sie auch nicht an Orten, wo die Temperaturen 40 °C erreichen bzw. überschreiten können.** Dies wären z.B. Lauben, Autos, oder metallische Bauten im Sommer.

**Halten Sie die Leuchte von Regen fern.**

**Leuchte nicht unbeaufsichtigt eingeschaltet lassen.**

**Niemals eine unvollständige Leuchte benutzen oder eine, an der eine unerlaubte Änderung vorgenommen wurde. Leuchte nicht einschalten, wenn Geräteteile oder Schutzeinrichtungen fehlen oder defekt sind.**

**Auf einen sicheren Stand des Gerät achten!**

**Akkupacks vor Nässe schützen!**



**Akkupacks nicht dem Feuer aussetzen!**



**Keine defekten oder deformierten Akkupacks verwenden!**

**Akkupacks nicht öffnen!**

**Kontakte der Akkupacks nicht berühren oder kurzschließen!**



**Aus defekten Li-Ion-Akkupacks kann eine leicht saure, brennbare Flüssigkeit austreten!**



**Falls Akkufflüssigkeit austritt und mit der Haut in Berührung kommt, spülen Sie sofort mit reichlich Wasser. Falls Akkufflüssigkeit in Ihre Augen gelangt, waschen Sie sie mit sauberem Wasser aus und begeben Sie sich unverzüglich in ärztliche Behandlung!**



**Warnung vor allgemeiner Gefahr!**

Akkupacks dürfen nicht mit dem Hausmüll entsorgt werden! Geben Sie defekte oder verbrauchte Akkupacks an den Metabo-Händler zurück!

Akkupacks nicht ins Wasser werfen.



Den auf dem Gerät angegebenen Mindestabstand zu angestrahlten Gegenständen einhalten. Bei

Unterschreitung besteht Überhitzungsgefahr.



Den Leuchtstrahl nicht auf Augen von Personen oder Tieren richten.

Gemäß IEC/EN 62471 „Photobiologische Sicherheit von Leuchten und Leuchtensystemen“ sind diese Leuchten in der Freien Gruppe.

## 2. Überblick

Siehe Bild auf der Seite 2.

- 1 Standfüße
- 2 Arretierung Standfüße
- 3 Taste zur Akkupackentriegelung
- 4 Akkupack\*
- 5 Kapazitäts- und Signalanzeige
- 6 Taste der Kapazitätsanzeige
- 7 Tragegriff
- 8 Schnappverschluss für Standfüße
- 9 Klemmhebel zur Höheneinstellung unten
- 10 Teleskoprohr
- 11 Klemmhebel zur Höheneinstellung oben
- 12 Schalter
- 13 Strahler
- 14 Magnete zum Fixieren der Strahler
- 15 Griff Strahler
- 16 Stellschraube

\*ausstattungsabhängig

## 3. Aufbau

Siehe Abbildungen auf S. 2

1. Standfüße (1) von Schnappverschlüssen (8) lösen, ausklappen und einrasten lassen.
2. Für einen festeren Stand können bei Bedarf die Stellschrauben (16) aus den Fußenden (1) (siehe Abb. A (d) S. 2) mit geeignetem Werkzeug herausgedreht und umgedreht mit der Spitze nach außen zeigend wieder eingedreht werden.



Nur auf geeigneten und kratzfesten Böden verwenden!

3. Ggf. unteren (9) und/oder oberen Klemmhebel (11) öffnen und Teleskoprohr (10) auf gewünschte Höhe einstellen und Klemmhebel (9) und (11) wieder verriegeln.
4. Den Magnetverschluss (14) durch Auseinanderziehen der Griffe (15) der Strahler (13) lösen und die Strahler auseinanderziehen.
5. Die schwenkbaren Strahler (13) wie gewünscht einstellen.



Strahler nicht überdrehen

## 4. Inbetriebnahme

### 4.1 Akkupack

Vor der Benutzung den Akkupack (4) aufladen. Laden Sie den Akkupack bei Leistungsabfall wieder auf.

Anweisungen zum Laden des Akkupacks finden Sie in der Betriebsanleitung des Metabo-Ladegerätes.

Akkupacks mit Kapazitäts- und Signalanzeige (5) (ausstattungsabhängig):

- Taste (6) drücken und der Ladezustand wird durch die LED-Leuchten angezeigt.
- Blinkt eine LED-Leuchte, ist der Akkupack fast leer und muss wieder aufgeladen werden.

### 4.2 Akkupack einsetzen / entnehmen

Siehe Abb. S. 2

#### Einsetzen:

Akkupack (4) bis zum Einrasten aufschieben.

#### Entnehmen:

Taste zur Akkupack-Entriegelung (3) drücken und Akkupack (4) herausziehen.

Die optimale Aufbewahrungstemperatur für Akkupacks liegt zwischen 10°C und 30°C.

### 4.3 Ein- / Ausschalten, Leuchtstärke einstellen



Den Leuchtstrahl nicht auf Augen von Personen oder Tieren richten.



ACHTUNG Nicht in die brennende Leuchte starren.

1. Mit Schalter (12) ein- bzw. ausschalten.
2. Durch Wahl des Schalters (12) auf Position I oder II die Leuchtstärke einstellen.

## 5. Abbau

Siehe Abbildungen auf S. 2



Akkupack (4) vor dem Abbau entnehmen.

1. Leuchten (13) in waagrechte Stellung mit Strahlrichtung nach oben bringen und zusammenklappen, bis die Magnete (14) sie zusammen fixieren.

2.



Vorsicht Quetschgefahr! Teleskoprohr (10) über den Klemmhebeln (9) und (11) festhalten, bevor ein Klemmhebel geöffnet wird! (siehe Abb. A (a) S. 2)

- Unterem (9) und/oder oberem Klemmhebel (11) öffnen und Teleskoprohre (10) kontrolliert ineinander schieben. Klemmhebel wieder korrekt verschließen, um ein unkontrolliertes Auseinanderrutschen zu vermeiden.
3. Wurden die Stellschrauben (16) montiert, diese wieder herausdrehen und umgekehrt wieder eindrehen (siehe Abb. A (d) S. 2). Mit geeignetem Werkzeug im Standfuß ganz versenken.
4. Zum Lösen der Standfüße, einen Standfuß

entlasten und Arretierung (2) des Standfußes nach unten schieben (siehe Abb. A (c) S. 2) und den gelösten Standfuß nach oben klappen (siehe Abb. A (b) S. 2) bis er am Schnappverschluss (8) einrastet. Anschließend Gerät flach legen und die anderen Standfüße in gleicher Weise zusammenbauen.

### 6. Transport

 Akkupack (4) für jeglichen Transport entnehmen.

Der Transport erfolgt in nach Kapitel 3 und 5 zusammengebautem Zustand wie auf Seite 2 in Abb. B abgebildet.

Der Tragegriff (7) eignet sich ausschließlich zum Tragen des Geräts.

Gerät beim Transport gegen Stöße sichern.

### 7. Zubehör

Verwenden Sie nur original Metabo- oder CAS- (Cordless Alliance System) Akkupacks und Zubehör.

A Ladegeräte: ASC 55, ASC 145, etc.  
Best.-Nr.: 627044000ASC 55  
Best.-Nr.: 627378000ASC 145  
etc.

B Akkupacks:  
Best.-Nr.: 625367000 4,0 Ah (LiHD)  
Best.-Nr.: 625368000 5,5 Ah (LiHD)  
Best.-Nr.: 625369000 8,0 Ah (LiHD)  
Best.-Nr.: 625549000 10,0 Ah (LiHD)  
Best.-Nr.: 625026000 2,0 Ah (Li-Power)  
Best.-Nr.: 625027000 4,0 Ah (Li-Power)  
Best.-Nr.: 625028000 5,2 Ah (Li-Power)  
etc.

Zubehör-Komplettprogramm siehe [www.metabo.com](http://www.metabo.com) oder Katalog.

### 8. Reinigung

 Akkupack aus dem Gerät entnehmen, bevor irgendeine Reinigung vorgenommen wird.

Nicht mit aggressiven Reinigungsmitteln reinigen.

Vor dem Einsetzen des Akkupacks müssen Leuchte und die Kontakte trocken sein.

### 9. Reparatur

 Reparaturen an Metabo-Geräten dürfen nur durch eine Elektrofachkraft ausgeführt werden!

Mit reparaturbedürftigen Metabo Elektrogeräten wenden Sie sich bitte an Ihre Metabo-Vertretung. Adressen siehe [www.metabo.com](http://www.metabo.com).

### 10. Umweltschutz

Akkupacks nicht ins Wasser werfen.



Schützen Sie die Umwelt und werfen Sie Elektrogeräte und Akkupacks nicht in den Hausmüll. Befolgen Sie nationale Vorschriften zu getrennter Sammlung und zum Recycling ausgedienter Maschinen, Verpackungen und Zubehör.

Vor dem Entsorgen den Akkupack im Gerät entladen. Die Kontakte gegen Kurzschluss sichern (z. B. mit Klebeband isolieren).

### 11. Technische Daten

Erläuterungen zu den Angaben auf Seite 3.

Änderungen im Sinne des technischen Fortschritts vorbehalten.

$U_A$  = Spannung des Akkupacks  
 $P_{I, \min}$  = minimale Leistungsaufnahme  
 $P_{I, \max}$  = maximale Leistungsaufnahme  
 $\Phi_{I, \min}$  = minimaler Lichtstrom  
 $\Phi_{I, \max}$  = maximaler Lichtstrom  
CRI = Farbwiedergabeindex  
CCT = Farbtemperatur  
m = Gewicht (ohne Akkupack)  
IP = Schutzart

Die angegebenen technischen Daten sind toleranzbehaftet (entsprechend den jeweils gültigen Standards).

Metabowerke GmbH  
Postfach 1229, 72602 Nürtingen, Germany  
[www.metabo.com](http://www.metabo.com)

Änderungen im Sinne des technischen Fortschritts vorbehalten. © by Metabo

# Original instructions

## 1. General Safety Information



**WARNING** – Read the operating instructions to reduce the risk of injury.



**WARNING** Read all safety warnings and instructions. Failure to follow all safety warnings and instructions may result in electric shock, fire and/or serious injury.

Save all warnings and instructions for future reference.

Only recharge with the charger specified by the manufacturer. Chargers designed for a specific type of battery may pose a fire hazard when used together with other battery types.

You must always insert the correct batteries in the lamp. Use of any other battery packs may create a risk of injury and fire.

When not in use, keep batteries away from paper clips, coins, keys, nails, screws or other small metal objects that could bridge the contacts. Shorting the battery terminals together may cause burns or a fire.

Under abusive conditions, liquid may be ejected from the battery. Avoid contact. If contact accidentally occurs, flush with water. If liquid contacts eyes, additionally seek medical help. Liquid ejected from the battery may cause irritation or burns.

Do not operate the lamp in explosive atmospheres, such as in the presence of flammable liquids, gases or dust. The lamp can generate sparks which may ignite dust or vapours.

Avoid accidental operation. Make sure that the lamp is switched off before connecting the battery and before picking up or carrying the lamp. Accidentally pressing the switch on the device or connecting the device to the power supply when already switched on can lead to accidents.

Always switch off the lamp when not in use.

Never use electrical devices with a defective switch. Electrical devices that can no longer be switched on or off are dangerous and must be repaired immediately.

Remove the battery or unplug it before adjusting, cleaning and storing the device or changing accessories. These precautionary measures prevent accidental operation of the lamp.

When not in use, keep the lamp out of the reach of children. Do not allow persons unfamiliar with the device or these instructions to operate the device. Electrical devices are dangerous when used by inexperienced personnel.

Maintain the device carefully. Check that all moving parts are functioning correctly and do not seize, make sure that no parts are broken or damaged to an extent where they affect the function of the lamp. If damaged, have the power tool repaired before use. Many accidents are caused by poorly maintained electrical tools.

Do not use the lamp without a protection glass, nor with a defective protection glass.

Use the lamp, accessories, etc. as described in these instructions, taking into account the working conditions and the work to be performed. Using electrical devices for applications other than those intended can lead to dangerous situations.

Always have your lamp repaired by qualified personnel only using genuine spare parts. This will ensure that the device functions safely.

Keep your lamp away from heat sources and fires. Do not store your lamp in moist or wet ambient conditions. Do not store in locations where temperatures may reach or exceed 40 °C. Examples include alcoves, motor vehicles or metal structures during the summer.

Keep lamp away from rain.

Do not leave the lamp on while unattended.

Never use an incomplete lamp or one on which an unauthorised modification has been made. Do not switch on the lamp if parts or guard devices are missing or defective.

Ensure that the device has a stable stand!



Protect battery packs from water and moisture!



Do not expose battery packs to fire!

Do not use faulty or deformed battery packs!

Do not open battery packs!

Do not touch or short circuit battery pack contacts!



A slightly acidic, flammable liquid may leak from defective Li-Ion battery packs!



If battery fluid leaks out and comes into contact with your skin, rinse immediately with plenty of water. If battery fluid leaks out and comes into contact with your eyes, wash them with clean water and seek medical attention immediately!



Warning - general danger!

Battery packs may not be disposed of with regular waste. Return faulty or used battery packs to your Metabo dealer!

Do not allow battery packs to come into contact with water!



Observe the minimum distance indicated on the device from illuminated objects. If the distance is not observed, there is the risk of overheating.



Do not direct the light beam into the eyes of people or animals.

In accordance with IEC/EN 62471 for "Photobiological safety of lamps and lamp systems", these lamps are in the Exempt Group.

## 2. Overview

See fig on page 2.

## en ENGLISH

- 1 Feet
  - 2 Locking mechanism for feet
  - 3 Battery pack release button
  - 4 Battery pack \*
  - 5 Capacity and signal indicator
  - 6 Capacity indicator button
  - 7 Carry handle
  - 8 Snap lock for feet
  - 9 Clamping lever for height adjustment at the bottom
  - 10 Telescopic rod
  - 11 Clamping lever for height adjustment at the top
  - 12 Switch
  - 13 Lamps head
  - 14 Magnets to fix the lamps heads
  - 15 Lamps head handle
  - 16 Adjusting screw
- \* equipment-specific

### 3. Setup

See figures on page 2

1. Loosen the snap locks (8) from the feet (1), unfold and let them engage.
2. For a more stable stand and if necessary, the adjusting screws (16) can be unscrewed from the foot ends (1) (see fig. A (d) p. 2) using a suitable tool and screwed back in the other way around with the tip pointing outwards.

 Use only on suitable and scratch-resistant underground!

3. If necessary, open the lower (9) and/or upper clamping lever (11) and set telescopic tube (10) to the desired height and then lock again the clamping levers (9) and (11).
4. Undo the magnetic lock (14) by pulling the handles (15) of the lamps heads (13) apart and then pull the lamps heads apart.
5. Adjust the swivelling lamps heads (13) as required.

 Do not turn the lamps heads excessively

### 4. Initial operation

#### 4.1 Battery pack

Charge the battery pack (4) before use. Recharge the battery pack if performance diminishes.

Instructions on charging the battery pack can be found in the operating instructions of the Metabo charger.

Battery packs with capacity and signal indicator (5) (depends on the design variant):

- Press the button (6), the LEDs indicate the charge level.
- The battery pack is almost empty and must be recharged if one LED is flashing.

#### 4.2 Inserting and removing the battery pack

See fig. p. 2

##### Inserting:

Slide in the battery pack (4) until it engages.

##### Removing:

Press the battery pack release (3) button and remove the battery pack (4).

The ideal storage temperature for battery packs is between 10°C and 30°C.

#### 4.3 Switching on/off, setting the light intensity

 Do not direct the light beam into the eyes of people or animals.



CAUTION Do not stare at operating lamp.

1. Turn on and off at the switch (12).
2. Adjust the luminosity by turning the switch (12) to position I or II.

### 5. Dismantling

See figures on page 2

 Remove the battery pack (4) before dismantling.

1. Put the lamps heads (13) in a horizontal position with the beam direction upwards and fold them until the magnets (14) fix them together.
- 2.

 Caution, risk of crushing! Hold the telescopic tube (10) above the clamping levers (9) and (11), before opening a clamping lever! (see fig. A (a) p. 2)

Open the lower (9) and/or upper clamping lever (11) and push the telescopic tubes (10) into each other in a controlled manner. Correctly close the clamping levers again to avoid uncontrolled slipping apart.

3. If the adjusting screws (16) were mounted, unscrew them again and screw them back in the other way around (see fig. A (d) p. 2). Use suitable tools to lower them completely into the stand.
4. To undo the feet, release one foot and push the lock (2) of the foot downwards (see fig. A (c) p. 2) and fold the released foot upwards (see fig. A (b) p. 2) until it engages at the snap lock (8). Subsequently, lay the device flat and assemble the other feet in the same manner.

### 6. Transport

 Remove the battery pack (4) before any transport.

The device is transported in assembled state according to chapters 3 and 5 as shown on page 2 in fig. B.

The carry handle (7) is suited exclusively for carrying the device.

Secure the device against shocks during transport.



## 7. Accessories

Use only original Metabo or CAS (Cordless Alliance System) battery packs and accessories.

- A Chargers: ASC 55, ASC 145, etc.  
 Order no.: 627044000ASC 55  
 Order no.: 627378000ASC 145  
 etc.
- B Battery packs:  
 Order no.: 625367000 4.0 Ah (LiHD)  
 Order no.: 625368000 5.5 Ah (LiHD)  
 Order no.: 625369000 8.0 Ah (LiHD)  
 Order no.: 625549000 10.0 Ah (LiHD)  
 Order no.: 625026000 2.0 Ah (Li-Power)  
 Order no.: 625027000 4.0 Ah (Li-Power)  
 Order no.: 625028000 5.2 Ah (Li-Power)  
 etc.

For a complete range of accessories, see [www.metabo.com](http://www.metabo.com) or the catalogue.

## 8. Cleaning

 Remove the battery pack from the device before carrying out cleaning.

Do not clean with aggressive cleaning agents.

Ensure that the lamp and the battery contacts are dry before inserting the battery pack.

## 9. Repairs

 Repairs to Metabo machines must be carried out by qualified electricians only!

If any of your Metabo power tools require repairs, please contact your Metabo service centre. For addresses see [www.metabo.com](http://www.metabo.com).

## 10. Environmental Protection

Do not allow battery packs to come into contact with water!

 Protect the environment and do not dispose of power tools or battery packs in household waste. Observe national regulations on separated collection and recycling of disused machines, packaging and accessories.

Before disposal, discharge the battery pack in the tool. Prevent the contacts from short-circuiting (e.g. by protecting them with adhesive tape).

## 11. Technical specifications

Explanatory notes on the specifications on page 3.  
 Subject to change in accordance with technical progress.

$U_A$	=	voltage of the battery pack
$P_{I, \min}$	=	minimum power consumption
$P_{I, \max}$	=	maximum power consumption
$\Phi_{I, \min}$	=	minimum lamp flux
$\Phi_{I, \max}$	=	maximum lamp flux
CRI	=	Colour rendering index
CCT	=	Correlated colour temperature

m	=	Weight (without battery pack)
IP	=	protection class

The technical specifications quoted are subject to tolerances (in compliance with relevant valid standards).

Metabowerke GmbH  
 PO Box 1229, 72602 Nürtingen, Germany  
[www.metabo.com](http://www.metabo.com)

Subject to change in accordance with technical progress. © by Metabo

# Notice originale

## 1. Consignes générales de sécurité



**AVERTISSEMENT** – Lire la notice d'utilisation afin d'éviter tout risque de blessure.



**AVERTISSEMENT** – Lire toutes les consignes de sécurité et les instructions.

*Le non-respect des consignes de sécurité et des instructions peut être à l'origine d'une électrocution, d'un incendie et/ou de blessures graves.*

**Conserv**er toutes les consignes de sécurité et instructions pour une utilisation ultérieure.

**Recharger les batteries uniquement à l'aide des chargeurs recommandés par le fabricant.** Un chargeur conçu pour un certain type de batteries risque de déclencher un incendie s'il est utilisé avec d'autres batteries.

**Utiliser uniquement les batteries prévues pour la lampe.** L'utilisation de toute autre batterie peut présenter un risque de blessure et d'incendie.

**Tenir la batterie non utilisée éloignée des trombones, pièces de monnaie, clés, clous, vis ou autres petits objets métalliques susceptibles d'entraîner un shunt entre les contacts.** Le court-circuitage des bornes d'une batterie entre elles peut causer des brûlures ou un feu.

**En cas d'utilisation non conforme, du liquide peut fuir de la batterie. Éviter tout contact. En cas de contact accidentel, nettoyer à l'eau. Si le liquide entre en contact avec les yeux, rechercher en plus une aide médicale.** Le liquide éjecté des batteries peut causer des irritations ou des brûlures.

**Ne pas utiliser la lampe dans un environnement explosif comportant des fluides, gaz ou poussières inflammables.** La lampe peut générer des étincelles qui risquent d'enflammer les poussières ou les vapeurs.

**Évitez toute mise en marche intempestive. Assurez-vous que la lampe est éteinte avant de brancher la batterie ou de l'installer, de la soulever ou de la transporter.** Si votre doigt se trouve sur l'interrupteur lorsque vous portez l'appareil ou si vous raccordez l'appareil au courant lorsqu'il est en marche, cela peut entraîner des accidents (éblouissements).

**Toujours éteindre la lampe si elle n'est pas utilisée.**

**N'utiliser aucun appareil électrique dont l'interrupteur est défectueux.** Un appareil électrique qui ne peut plus être mis en marche ou arrêté est dangereux et doit être réparé.

**Retirez la batterie ou débranchez-la avant de procéder à des réglages, de remplacer des accessoires ou de nettoyer ou ranger l'appareil.** Cette mesure de précaution empêche toute mise en marche involontaire de la lampe.

**Tenir la lampe hors de la portée des enfants lorsqu'elle n'est pas utilisée. Ne laissez pas des personnes qui ne sont pas familiarisées avec l'appareil ou qui n'ont pas lu les présentes instructions, utiliser l'appareil.** Les appareils électriques sont

dangereux lorsqu'ils sont utilisés par des personnes inexpérimentées.

**Prenez soin de l'appareil. Contrôler si les pièces mobiles fonctionnent sans problème, si elles ne coïncident pas et si des pièces sont cassées ou endommagées, car cela pourrait affecter le fonctionnement de la lampe. En cas de dommages, faites réparer l'appareil avant de l'utiliser.** De nombreux accidents sont causés par un mauvais entretien des appareils électriques.

**Ne pas utiliser la lampe avec une vitre défectueuse ou sans vitre.**

**Utiliser la lampe, les accessoires, etc. conformément aux présentes instructions. Tenez également compte des conditions de travail et du travail à réaliser.** L'utilisation d'appareils électriques pour d'autres applications que celles prévues peut être à l'origine de situations dangereuses.

**Faites uniquement réparer votre lampe par du personnel qualifié et exclusivement avec des pièces de rechange d'origine.** Cette précaution assurera la sécurité de l'appareil.

**Tenir la lampe éloignée de la chaleur et du feu. Ne pas conserver la lampe dans un environnement humide ou mouillé. Ne pas la conserver dans un endroit dont la température peut atteindre voire dépasser 40 °C.** Par exemple dans des abris de jardin, des voitures ou des bâtiments métalliques en été.

**Gardez la lampe à l'abri de la pluie.**

**Ne pas laisser la lampe allumée sans surveillance.**

**Ne jamais utiliser une lampe incomplète ou sur laquelle aurait été effectuée une modification non autorisée. Ne pas mettre la lampe en marche si des éléments de la lampe ou des dispositifs de protection manquent ou sont défectueux.**

**Veiller à ce que l'appareil soit stable!**



Protéger les batteries de l'humidité!



Ne pas exposer les batteries au feu!



N'utilisez pas de batteries défectueuses ou déformées!

N'ouvrez pas les batteries!

Ne touchez ni court-circuitiez jamais entre eux les contacts d'une batterie.



Une batterie Li-Ion défectueuse peut occasionner une fuite de liquide légèrement acide et inflammable!



En cas de fuite de liquide de batterie et de contact avec la peau, rincez immédiatement et abondamment à l'eau. En cas de projection dans les yeux, lavez-les à l'eau propre et consultez immédiatement un médecin!



Danger!

Les batteries ne doivent pas être jetées avec les ordures ménagères! Rapporter les batteries défectueuses ou usagées à un revendeur Metabo!

Ne jetez pas les batteries dans l'eau.

 Respecter la distance minimale par rapport aux objets éclairés indiquée sur l'appareil. Risque de surchauffe si cette distance n'est pas respectée.

 Ne dirigez pas le faisceau lumineux sur les yeux des personnes ou d'animaux.

Conformément à la norme CEI/EN 62471 « Sécurité photobiologique des lampes et des appareils utilisant des lampes », ces lampes se trouvent dans le groupe libre.

## 2. Vue d'ensemble

Voir figure à la page 2.

- 1 Pieds
- 2 Dispositif d'arrêt des pieds
- 3 Bouton de déverrouillage de la batterie
- 4 Batterie\*
- 5 Indicateur de capacité et de signalisation
- 6 Touche de l'indicateur de capacité
- 7 Poignée de transport
- 8 Fermeture à ressort pour les pieds
- 9 Levier de serrage inférieur pour le réglage de la hauteur
- 10 Tube télescopique
- 11 Levier de serrage supérieur pour le réglage de la hauteur
- 12 Interrupteur
- 13 Projecteur
- 14 Aimants pour fixer le projecteur
- 15 Poignée du projecteur
- 16 Vis de réglage

\*en fonction de l'équipement

## 3. Montage

Voir figures à la page 2

1. Détacher les pieds (1) des fermetures à ressort (8), les déplier et les laisser s'encliqueter.
2. Pour plus de stabilité, les vis de réglage (16) des extrémités des pieds (1) (voir fig. A (d) p. 2) peuvent être dévissées avec un outil adapté et revissées à l'envers avec la pointe vers l'extérieur.

 Uniquement utiliser sur des sols adaptés et résistants aux rayures!

3. Le cas échéant, ouvrir le levier de serrage inférieur (9) et/ou le levier de serrage supérieur (11) et régler le tube télescopique (10) à la hauteur souhaitée et reverrouiller les leviers de serrage (9) et (11).
4. Ouvrir la fermeture magnétique (14) en écartant les poignées (15) des projecteurs (13) et écarter les projecteurs.
5. Régler les projecteurs (13) pivotants comme souhaité.

 Ne pas trop serrer les projecteurs.

## 4. Mise en service

### 4.1 Batterie

Charger la batterie (4) avant l'utilisation. En cas de baisse de puissance, recharger la batterie.

Vous trouverez les consignes pour recharger la batterie dans le mode d'emploi du chargeur Metabo.

Batteries avec indicateur de capacité et de signalisation (5) (en fonction de l'équipement) :  
 - Appuyer sur la touche (6) pour afficher l'état de charge par le biais des voyants LED.  
 - Si un voyant LED clignote, la batterie est presque déchargée et doit être rechargée.

### 4.2 Installer/ retirer la batterie

Voir fig. p. 2

#### Installation:

Faire glisser la batterie (4) jusqu'à ce qu'elle s'encliquète.

#### Retrait:

appuyer sur le bouton pour déverrouiller la batterie (3) et retirer la batterie (4).

La température de stockage optimale pour les batteries se situe entre 10 °C et 30 °C.

### 4.3 Marche/arrêt, réglage de l'intensité lumineuse

 Ne dirigez pas le faisceau lumineux vers les yeux de personnes ou d'animaux.

 ATTENTION Ne pas regarder dans la lumière.

1. Utiliser l'interrupteur (12) pour allumer et éteindre la lampe.
2. Régler l'intensité lumineuse en plaçant l'interrupteur (12) sur la position I ou II.

## 5. Démontage

Voir figures à la page 2

 Retirer la batterie (4) avant le démontage.

1. Placer les lampes (13) en position horizontale avec le faisceau lumineux orienté vers le haut et les replier jusqu'à ce que les aimants (14) les fixent ensemble.

2.

 Attention au risque d'écrasement! Maintenir le tube télescopique (10) par les leviers de serrage (9) et (11) avant d'ouvrir un levier de serrage!

(Voir fig. A (a) p. 2)

Ouvrir le levier de serrage inférieur (9) et/ou le levier de serrage supérieur (11) et refermer les tubes télescopiques (10). Refermer correctement les leviers de serrage afin d'éviter d'assurer la fermeture du tube télescopique.

3. Si les vis de réglage (16) ont été montées, les dévisser et les revisser dans l'autre sens (voir fig. A (d) p. 2). Les enfoncer totalement dans le

4. pied à l'aide d'un outil adapté.  
 Pour desserrer les pieds, décharger un pied et faire glisser le dispositif d'arrêt (2) du pied vers le bas (voir fig. A (c) p. 2) et replier le pied desserré vers le haut (voir fig. A (b) p. 2) jusqu'à ce qu'il s'enclenche dans la fermeture à ressort (8). Poser ensuite l'appareil à plat et procéder de la même façon avec les autres pieds.

## 6. Transport

 Retirer la batterie (4) avant le transport.  
 L'appareil doit être transporté démonté comme décrit aux chapitres 3 et 5 et comme illustré dans la figure B à la page 2.

La poignée de transport (7) peut uniquement être utilisée pour transporter l'appareil.

Protéger l'appareil contre les chocs durant le transport.

## 7. Accessoires

Utilisez uniquement des batteries et des accessoires originaux Metabo ou CAS (Cordless Alliance System).

A Chargeurs: ASC 55, ASC 145, etc.  
 Réf.: 627044000ASC 55  
 Réf.: 627378000ASC 145  
 etc.

B Batteries:  
 Réf.: 625367000 4,0 Ah (LiHD)  
 Réf.: 625368000 5,5 Ah (LiHD)  
 Réf.: 625369000 8,0 Ah (LiHD)  
 Réf.: 625549000 10,0 Ah (LiHD)  
 Réf.: 625026000 2,0 Ah (Li-Power)  
 Réf.: 625027000 4,0 Ah (Li-Power)  
 Réf.: 625028000 5,2 Ah (Li-Power)  
 etc.

Gamme d'accessoires complète, voir [www.metabo.com](http://www.metabo.com) ou catalogue.

## 8. Nettoyage

 Retirer la batterie de l'appareil, avant tout nettoyage.

Ne pas nettoyer avec des détergents agressifs.

Avant d'installer la batterie, la lampe et les contacts doivent être secs.

## 9. Réparations

 Les travaux de réparation sur les outils Metabo ne peuvent être effectués que par un spécialiste!

Pour toute réparation d'un appareil électrique Metabo, contacter votre agence Metabo. Voir les adresses sur [www.metabo.com](http://www.metabo.com).

## 10. Protection de l'environnement

Ne pas jeter les batteries dans l'eau.



Protégez l'environnement et ne jetez pas les appareils électriques et les batteries avec les ordures ménagères. Respecter les réglementations nationales concernant la collecte séparée des déchets et le recyclage des machines usagées, des emballages et des accessoires.

Avant d'éliminer l'appareil, décharger sa batterie. Protéger les contacts de tout court-circuit (par exemple isolez-les à l'aide de ruban adhésif).

## 11. Caractéristiques techniques

Commentaires sur les indications de la page 3.

Sous réserve de modifications résultant de progrès techniques.

$U_A$  = Tensions de la batterie  
 $P_{I, \min}$  = puissance absorbée minimale  
 $P_{I, \max}$  = puissance absorbée maximale  
 $\Phi_{I, \min}$  = flux lumineux minimal  
 $\Phi_{I, \max}$  = flux lumineux maximal  
 CRI = indice de rendu des couleurs  
 CCT = température des couleurs  
 m = poids (sans batterie)  
 IP = type de protection

Les caractéristiques techniques indiquées sont soumises à tolérance (selon les normes en vigueur correspondantes).

Metabowerke GmbH  
 Postfach 1229, 72602 Nürtingen, Allemagne  
[www.metabo.com](http://www.metabo.com)

Sous réserve de modifications résultant de progrès techniques. © by Metabo

# Oorspronkelijke gebruiksaanwijzing

## 1. Algemene veiligheidsvoorschriften



**WAARSCHUWING** – Lees de gebruiksaanwijzing om het risico op letsel te verminderen.



**WAARSCHUWING** Lees alle veiligheidsinstructies en aanwijzingen.

*Het niet opvolgen van de veiligheidsinstructies en aanwijzingen kan een elektrische schok, brand en/of ernstig letsel veroorzaken.*

**Bewaar alle veiligheidsinstructies en aanwijzingen met het oog op toekomstig gebruik.**

**Laad accu's alleen op in oplaadapparaten die door de fabrikant worden geadviseerd.** Voor een oplaadapparaat dat voor een bepaald type accu geschikt is, bestaat brandgevaar wanneer het met andere accu's wordt gebruikt.

**Gebruik de lamp alleen met accu's die hiervoor bestemd zijn.** Het gebruik van andere accu's kan tot letsel en brandgevaar leiden.

**Voorkom aanraking van de niet-gebruikte accu met paperclips, munten, sleutels, spijkers, schroeven en andere kleine metalen voorwerpen die overbrugging van de contacten kunnen veroorzaken.** Kortsluiting tussen de accucontacten kan brandwonden of brand tot gevolg hebben.

**Bij verkeerd gebruik kan vloeistof uit de accu lekken. Voorkom contact daarmee. Spoel bij onvoorzien contact met water af. Wanneer de vloeistof in de ogen komt, moet u bovendien een arts raadplegen.** Gelekte accuvloeistof kan tot huidirritaties of verbrandingen leiden.

**Werk met de lamp niet in een omgeving waarin zich brandbare vloeistoffen, gassen of stof bevinden en waar explosiegevaar bestaat.** De lamp kan vonken veroorzaken, waardoor het stof of de dampen mogelijk vlam vatten.

**Voorkom dat het apparaat onbedoeld wordt ingeschakeld. Zorg ervoor dat de lamp uitgeschakeld is alvorens de accu aan te sluiten, of in te steken, op te nemen of te dragen.** Wanneer u tijdens het dragen van het apparaat uw vinger aan de schakelaar heeft of als u het apparaat op de stroom aansluit terwijl het ingeschakeld is, kan dit leiden tot ongevallen (verblindings).

**Schakel de lamp altijd uit wanneer hij niet wordt gebruikt.**

**Gebruik geen elektrisch apparaat waarvan de schakelaar defect is.** Een elektrisch apparaat dat niet meer kan worden in- of uitgeschakeld, is gevaarlijk en moet worden gerepareerd.

**Verwijder de accu of haal de stekker uit het stopcontact voordat u instellingen aan het apparaat uitvoert, accessoires vervangt of het apparaat reinigt of weglegt.** Deze voorzorgsmaatregel voorkomt dat de lamp onbedoeld wordt ingeschakeld.

**Zorg ervoor dat de lamp wanneer hij niet wordt gebruikt buiten het bereik van kinderen wordt bewaard. Laat het apparaat niet gebruiken door**

**personen die er niet mee vertrouwd zijn of deze aanwijzingen niet hebben gelezen.** Elektrische apparaten zijn gevaarlijk wanneer ze door onervaren personen worden gebruikt.

**Onderhoud het apparaat zorgvuldig. Controleer of bewegelijke onderdelen correct functioneren en niet klemmen, of er onderdelen gebroken of dermate beschadigd zijn dat de werking van de lamp hieronder lijdt. Laat beschadigde delen repareren voordat u het apparaat gebruikt.** Veel ongevallen hebben hun oorzaak in slecht onderhouden elektrische apparaten.

**Gebruik de lamp niet zonder glas of met een kapot glas.**

**Gebruik de lamp, accessoires, etc. in overeenstemming met deze aanwijzingen. Let daarbij op de arbeidsomstandigheden en de uit te voeren werkzaamheden.** Het gebruik van elektrische apparaten voor andere dan de voorziene toepassingen kan tot gevaarlijke situaties leiden.

**Laat uw lamp alleen repareren door gekwalificeerd vakpersoneel en alleen met originele reserveonderdelen.** Daarmee wordt gewaarborgd dat de veiligheid van het apparaat in stand blijft.

**Zorg ervoor dat de lamp niet in de buurt komt van hitte en vuur. Bewaar de lamp niet onder vochtige of natte omgevingscondities. Bewaar hem ook niet op plaatsen waar de temperatuur kan oplopen tot 40 °C of hoger.** Dit kunnen bijv. schuurtjes, auto's, of metalen constructies in de zomer zijn.

**Houd de lamp uit de buurt van regen.**

**Laat de lamp niet onbeheerd ingeschakeld achter.**

**Gebruik nooit een incomplete lamp of een lamp waaraan niet-geoorloofde wijzigingen zijn aangebracht. Schakel de lamp niet in wanneer veiligheidsvoorzieningen of onderdelen van het toestel ontbreken of defect zijn.**

**Let erop dat het apparaat veilig gepositioneerd is!**



Accupacks tegen vocht beschermen!



Accupacks niet aan vuur blootstellen!

**Geen defecte of vervormde accupacks gebruiken!** Accupacks niet openen!  
Contacten van de accupacks niet aanraken of kortsluiten!



Uit defecte Li-ion-accupacks kan een licht zure, brandbare vloeistof lekken!



Wanneer accuvloeistof eruit lekt en met de huid in aanraking komt, onmiddellijk onder stromend water afspoelen. Wanneer er accuvloeistof in uw ogen terecht komt, was deze dan uit met schoon water en zoek onmiddellijk een arts op voor behandeling!



Waarschuwing voor algemeen gevaar!

Accupacks mogen niet bij het huisvuil worden goegoid! Lever defecte of afgedankte accupacks in bij de Metabo-handelaar!

Accupacks niet in het water gooien.



De op het apparaat vermelde minimum afstand tot de verlichte voorwerpen moet in acht worden genomen. Bij het onderschrijden bestaat oververhittingsgevaar.



De lichtstraal niet op ogen van personen of dieren richten.

Conform IEC/EN 62471 "Fotobiologische veiligheid van lampen en lampsystemen" bevinden deze lampen zich in risicogroep 0.

## 2. Overzicht

Zie afbeelding op pagina 2.

- 1 Standvoeten
- 2 Vergrendeling standvoeten
- 3 Toets voor de ontgrendeling van het accupack
- 4 Accupack\*
- 5 Capaciteits- en signaalindicatie
- 6 Toets voor de indicatie van de capaciteit
- 7 Draaggreep
- 8 Kliksluiting voor standvoeten
- 9 Klemhendel voor de hoogte-instelling beneden
- 10 Telescopische buis
- 11 Klemhendel voor de hoogte-instelling boven
- 12 Schakelaar
- 13 Schijnwerper
- 14 Magneten voor het fixeren van de schijnwerper
- 15 Greep schijnwerper
- 16 Stelschroef

\* afhankelijk van de uitvoering

## 3. Montage

Zie afbeeldingen op pag. 2

1. Standvoeten (1) losmaken van de kliksluitingen (8), uitklappen en laten vergrendelen.
  2. Voor een stevige stand kunnen indien nodig de stelschroeven (16) uit het uiteinde van de poten (1) (zie afb. A (d) pag. 2) met geschikt gereedschap worden gedraaid en omgedraaid met de punt naar buiten wijzend weer erin worden gedraaid.
-  Alleen op geschikte en krasbestendige vloeren gebruiken!
3. Indien nodig de onderste (9) en/of bovenste klemhendel (11) openen en telescopische buis (10) op de gewenste hoogte instellen en klemhendel (9) en (11) weer vergrendelen.
  4. De magnetische sluiting (14) door het uit elkaar trekken van de grepen (15) van de schijnwerper (13) losmaken en de schijnwerper uit elkaar trekken.
  5. De zwenkbare schijnwerper (13) zoals gewenst instellen.



De schijnwerper niet te ver draaien

## 4. Ingebruikname

### 4.1 Accupack

Het accupack (4) voor gebruik opladen. Laad het accupack bij vermogensverlies weer op.

U vindt de instructies voor het opladen van het accupack in de gebruiksaanwijzing van de Metabolader.

Accupacks met capaciteits- en signaalindicatie (5) (afhankelijk van de uitvoering):

- Druk op knop (6) waarna de laadtoestand wordt aangegeven door de led-lampen.
- Wanneer een led-lampje knippert, is het accupack bijna leeg en moet weer worden opgeladen.

### 4.2 Accupack inzetten/uitnemen

Zie afb. pag. 2

**Plaatsen:**

Accupack (4) erop schuiven totdat het vast klikt.

**Verwijderen:**

Toets voor de accupack-ontgrendeling (3) indrukken en accupack (4) eruit trekken.

De optimale opslagtemperatuur voor accupacks ligt tussen 10°C en 30°C.

### 4.3 Aan-/uitschakelen, lichtsterkte instellen



De lichtstraal niet op ogen van personen of dieren richten.



LET OP Niet in de brandende lamp staren.

1. Met schakelaar (12) aan- of uitzetten.
2. Door de keuze van de schakelaar (12) op positie I of II de lichtsterkte instellen.

## 5. Demontage

Zie afbeeldingen op pag. 2



Accupack (4) voor de demontage verwijderen.

1. Lampen (13) in horizontale positie met verlichtingsrichting naar boven brengen en inklappen, tot de magneten (14) ze bij elkaar fixeren.
2.
  -  Voorzichtig, gevaar voor kneuzingen! Telescopische buis (10) boven de klemhendels (9) en (11) vasthouden, voordat een klemhendel wordt geopend! (zie afb. A (a) pag. 2)
- Onderste (9) en/of bovenste klemhendel (11) openen en de telescopische buis (10) gecontroleerd in elkaar schuiven. Klemhendel weer juist sluiten, om een ongecontroleerd uit elkaar glijden te voorkomen.
3. Als de stelschroeven (16) gemonteerd werden, moeten deze weer eruit worden gedraaid en omgedraaid erin worden gedraaid (ie afb. A (d) pag. 2). Met geschikt gereedschap in de standvoet helemaal laten verdwijnen.
4. Voor het losmaken van de standvoeten, een standvoet ontzien en vergrendeling (2) van de standvoet naar beneden schuiven (zie afb. A (c))

pag. 2) en de losgemaakte standvoet naar boven klappen (zie afb. A (b) pag. 2) totdat de kliksluiting (8) vergrendelt. Vervolgens het apparaat vlak neerleggen en de andere standvoeten op dezelfde manier samenbouwen.

## 6. Transport

 Accupack (4) voor elk transport verwijderen.

Het transport geschiedt in een volgens hoofdstuk 3 en 5 gemonteerde toestand zoals op pagina 2 in afb. B weergegeven.

De draaggreep (7) is uitsluitend geschikt voor het dragen van het apparaat.

Beveilig het apparaat tijdens het transport tegen schokken.

## 7. Toebehoren

Gebruik uitsluitend originele Metabo of CAS (Cordless Alliance System) accupacks en toebehoor.

A Oplaadapparaten: ASC 55, ASC 145, etc.  
Bestelnr.: 627044000ASC 55  
Bestelnr.: 627378000ASC 145  
etc.

B Accupacks:  
Bestelnr.: 625367000 4,0 Ah (LiHD)  
Bestelnr.: 625368000 5,5 Ah (LiHD)  
Bestelnr.: 625369000 8,0 Ah (LiHD)  
Bestelnr.: 625549000 10,0 Ah (LiHD)  
Bestelnr.: 625026000 2,0 Ah (Li-Power)  
Bestelnr.: 625027000 4,0 Ah (Li-Power)  
Bestelnr.: 625028000 5,2 Ah (Li-Power)  
etc.

Compleet toebehorenprogramma, zie [www.metabo.com](http://www.metabo.com) of de catalogus.

## 8. Reiniging

 Neem het accupack uit het apparaat voordat u het schoonmaakt.

Niet schoonmaken met agressieve reinigingsmiddelen.

Voordat het accupack wordt teruggeplaatst, moeten de lamp en contacten droog zijn.

## 9. Reparatie

 Reparaties aan Metabo-apparaten mogen uitsluitend door een erkende vakman worden uitgevoerd!

Neem voor elektrisch gereedschap van Metabo dat gerepareerd dient te worden contact op met uw Metabo-vertegenwoordiging. Zie voor adressen [www.metabo.com](http://www.metabo.com).

## 10. Milieubescherming

Accupacks niet in het water gooien.



Bescherm het milieu en geef elektrisch gereedschap en accupacks niet mee met het huisvuil. Neem de nationale voorschriften in acht voor een gescheiden inzameling en voor de recycling van afgedankte machines, verpakkingen en toebehoren.

Ontlaad eerst het accupack in het apparaat alvorens het af te voeren. De contacten tegen kortsluiting beschermen (bijv. met tape isoleren).

## 11. Technische gegevens

Toelichting op de gegevens van pagina 3.

Wijzigingen in het kader van technische verbeteringen voorbehouden.

$U_A$  = spanning van het accupack  
 $P_{I, \min}$  = minimaal opgenomen vermogen  
 $P_{I, \max}$  = maximaal opgenomen vermogen  
 $\Phi_{I, \min}$  = minimale lichtstroom  
 $\Phi_{I, \max}$  = maximale lichtstroom  
 $CRI$  = kleurweergave-index  
 $CCT$  = kleurtemperatuur  
 $m$  = gewicht (zonder accupack)  
 $IP$  = beschermingsgraad

De vermelde technische gegevens zijn tolerantiewaarden (overeenkomstig de betreffende geldige norm).

Metabowerke GmbH  
 Postbus 1229, 72602 Nürtingen, Duitsland  
[www.metabo.com](http://www.metabo.com)

Wijzigingen in het kader van technische verbeteringen voorbehouden. © by Metabo

# Istruzioni originali

## 1. Avvertenze generali di sicurezza



**AVVERTENZA** – Leggere le istruzioni per l'uso al fine di ridurre il rischio di lesioni.



**AVVERTENZA** Leggere tutte le avvertenze di sicurezza e le relative istruzioni.

*Eventuali omissioni nell'adempimento delle avvertenze di sicurezza e delle istruzioni possono causare scosse elettriche, incendi e/o lesioni gravi.*

**Conservare tutte le avvertenze di sicurezza e le istruzioni per un uso futuro.**

**Caricare i pacchi di batterie ricaricabili esclusivamente con i caricabatterie consigliati dal produttore.** Un caricabatteria adatto per un certo tipo di batterie potrebbe provocare incendi se lo si utilizza con altri tipi di batterie.

**Utilizzare esclusivamente le batterie specificatamente previste nella lampada.** L'uso di batterie ricaricabili diverse può causare lesioni o incendi.

**Tenere la batteria non in uso lontana da graffette, monete, chiavi, chiodi, viti o altri oggetti in metallo di piccole dimensioni che potrebbero creare un ponte tra i contatti.** Un eventuale cortocircuito tra i contatti della batteria potrebbe provocare scottature o incendi.

**Un uso errato può causare fuoriuscite di liquido dai pacchi di batterie ricaricabili. Evitare assolutamente il contatto con tali liquidi. In caso di contatto accidentale, sciacquare accuratamente con acqua. Rivolgersi immediatamente al medico, qualora il liquido dovesse entrare in contatto con gli occhi.** Il liquido fuoriuscito dalla batteria ricaricabile potrebbe causare irritazioni cutanee o ustioni.

**Evitare di impiegare la lampada in ambienti soggetti a rischio di esplosioni nei quali si trovino liquidi, gas o polveri infiammabili.** La lampada può generare scintille che possono incendiare le polveri o i vapori.

**Evitare l'accensione involontaria. Assicurarsi che la lampada sia spenta prima di collegare la batteria o di inserire, prelevare o trasportare la lampada.** Se durante il trasporto del dispositivo si appoggiano accidentalmente le dita sull'interruttore o se si collega il dispositivo acceso alla corrente, potrebbero verificarsi incidenti (abbagliamento).

**Spegnere sempre la lampada quando questa non viene utilizzata.**

**Non utilizzare i dispositivi elettrici con interruttori difettosi.** Un dispositivo elettrico che non si può più accendere o spegnere è pericoloso e deve essere riparato.

**Togliere la batteria o scollegarla prima di eseguire le impostazioni al dispositivo, sostituire gli accessori o pulire/riporre il dispositivo.** Rispettando questa indicazione di sicurezza si impedisce che la lampada si azioni involontariamente.

**Tenere la lampada lontana dalla portata dei bambini, se non viene utilizzata. Non fare usare il dispositivo a persone che non lo conoscono o che**

**non hanno letto le presenti istruzioni.** I dispositivi elettrici sono pericolosi se utilizzati da persone inesperte.

**Avere cura del proprio dispositivo. Controllare che i componenti mobili funzionino correttamente o che non siano incastrati e che i componenti non siano rotti o danneggiati, a tal punto da pregiudicare il funzionamento della lampada. Far riparare le parti danneggiate prima di utilizzare il dispositivo.** Numerosi incidenti sono causati da dispositivi elettrici la cui manutenzione è stata effettuata poco accuratamente.

**Non impiegare la lampada con una lastra difettosa o in assenza della lastra.**

**Utilizzare la lampada, gli accessori ecc. secondo le presenti indicazioni. Considerare le condizioni di lavoro e l'attività da eseguire durante l'impiego.**

L'impiego dei dispositivi elettrici per usi diversi da quelli consentiti può generare situazioni di pericolo.

**Far riparare la lampada solo ed esclusivamente da personale specializzato e solo impiegando pezzi di ricambio originali.** Solo così si può garantire la sicurezza del dispositivo.

**Tenere lontano la lampada da fonti di calore e fuoco.**

**Conservare la lampada in luoghi freschi e asciutti. Non riporla in luoghi in cui la temperatura potrebbe raggiungere o superare i 40 °C.** Ad esempio portici, auto o strutture metalliche durante il periodo estivo.

**Tenere la lampada al riparo dalla pioggia.**

**Non lasciare incustodita la lampada accesa.**

**Non utilizzare mai la lampada se non è completa di tutte le sue parti, o se sulla lampada sono state eseguite delle modifiche non autorizzate. Non accendere la lampada se mancano dei componenti o i dispositivi di protezione, o se questi sono guasti.**

**Accertarsi che il dispositivo sia in una posizione sicura.**



Proteggere le batterie dall'umidità!



Non esporre le batterie al fuoco!



Non utilizzare batterie difettose o deformate!

Non aprire le batterie!

Non toccare o mettere in cortocircuito i contatti delle batterie!



Dalle batterie agli ioni di litio difettose può fuoriuscire un liquido leggermente acido e infiammabile!



Se si verifica una perdita di liquido della batteria e questo entra in contatto con la pelle, risciacquare subito con abbondante acqua. Se il liquido delle batterie ricaricabili entra in contatto con gli occhi, risciacquare con acqua pulita ed affidarsi immediatamente alle cure di un medico!





Avvertenza per pericolo generico!

Le batterie non devono essere smaltite tra i rifiuti domestici! Consegnare le batterie difettose o usate al rivenditore Metabo!

Non gettare le batterie in acqua.



 Rispettare la distanza minima dagli oggetti illuminati, indicata sul dispositivo. Se non si rispetta tale distanza vi è il pericolo di surriscaldamento.

 Non indirizzare il fascio di luce verso persone o animali.

Ai sensi della normativa IEC/EN 62471 "Sicurezza fotobiologica delle lampade e dei sistemi di lampade", le presenti lampade fanno parte del gruppo esente da rischio.

## 2. Panoramica generale

Vedere figura a pagina 2.

- 1 Piedi
  - 2 Bloccaggio piedi
  - 3 Tasto di sbloccaggio della batteria
  - 4 Batteria\*
  - 5 Indicatore di capacità e segnalatore
  - 6 Tasto dell'indicatore di capacità
  - 7 Impugnatura di trasporto
  - 8 Chiusura a scatto per i piedi
  - 9 Leva di bloccaggio per regolazione altezza sotto
  - 10 Tubo telescopico
  - 11 Leva di bloccaggio per regolazione altezza sopra
  - 12 Interruttore
  - 13 Fari
  - 14 Magneti per il fissaggio dei fari
  - 15 Impugnatura fari
  - 16 Vite di arresto
- \* in base alla dotazione

## 3. Montaggio

Vedere figure a pag. 2

1. Sbloccare i piedi (1) dalle chiusure a scatto (8), ribaltarli e farli scattare in posizione.
2. Se necessario, per una posizione più stabile, si possono svitare le viti di arresto (16) dalle estremità dei piedi (1) (vedere fig. A (d) pag. 2) con un utensile adatto e riavvitarle invertite con la punta rivolta verso l'esterno.

 Utilizzare solo su pavimenti adatti e resistenti ai graffi!

3. Eventualmente, aprire la leva di bloccaggio inferiore (9) e/o superiore (11), regolare il tubo telescopico (10) all'altezza desiderata e bloccare di nuovo le leve di bloccaggio (9) e (11).
4. Sbloccare la chiusura magnetica (14) separando le impugnature (15) dei fari (13) e separare i fari.
5. Regolare i fari orientabili (13) a piacere.

 Non ruotare i fari eccessivamente.

## 4. Messa in funzione

### 4.1 Batteria

Prima dell'utilizzo, ricaricare la batteria (4). Ricaricare la batteria in caso di efficienza ridotta.

Le istruzioni di ricarica della batteria sono contenute nelle istruzioni per l'uso del caricabatteria Metabo.

Batterie con indicatore di capacità e di segnalazione del livello di carica (5) (in base alla dotazione):

- Premere il tasto (6) e il livello di carica viene visualizzato dalle spie LED.
- Se un LED lampeggia, significa che la batteria è quasi scarica e dev'essere ricaricata.

### 4.2 Rimozione / inserimento della batteria

Vedi fig. pag. 2

**Inserimento:**

Spingere la batteria (4) fino a farla scattare in posizione.

**Rimozione:**

Premere il tasto di sblocco (3) ed estrarre la batteria (4).

La temperatura di magazzino ottimale per le batterie è compresa fra 10 °C e 30 °C.

### 4.3 Accensione / spegnimento, regolazione dell'intensità luminosa

 Non indirizzare il fascio di luce verso persone o animali.



ATTENZIONE: non fissare la luce accesa!

1. Premere l'interruttore (12) per accendere o spegnere l'utensile.
2. Regolare l'intensità luminosa portando l'interruttore (12) in posizione I o II.

## 5. Smontaggio

Vedere figure a pag. 2

 Rimuovere la batteria (4) prima dello smontaggio.

1. Portare le lampade (13) in posizione orizzontale con il fascio luminoso diretto verso l'alto e chiuderle fino al fissaggio dei magneti (14).
- 2.

 Attenzione: pericolo di schiacciamento! Prima di aprire una leva di bloccaggio, tenere il tubo telescopico (10) saldamente con le leve di bloccaggio (9) e (11)! (vedere fig. A (a) pag. 2)

Aprire la leva inferiore (9) e/o superiore (11) e spingere i tubi telescopici (10) l'uno dentro l'altro in maniera controllata. Richiudere le leve di bloccaggio correttamente per evitare una separazione incontrollata.

3. Se sono state applicate le viti di arresto (16), svitarle di nuovo e riavvitarle invertite (vedere fig. A (d) pag. 2). Abbassarle completamente nel piede con un utensile adatto.
4. Per sbloccare i piedi, scaricare un piede e

spingere il relativo bloccaggio (2) verso il basso (vedere fig. A (c) pag. 2) e ribaltare il piede sbloccato verso l'alto (vedere fig. A (b) pag. 2) fino a farlo scattare in posizione sulla chiusura a scatto (8). Infine, posizionare il dispositivo in piano e assemblare gli altri piedi allo stesso modo.

## 6. Trasporto



Rimuovere la batteria (4) prima del trasporto.

Il trasporto si effettua con il dispositivo assemblato, come descritto nei capitoli 3 e 5 e raffigurato a pagina 2 fig. B.

L'impugnatura di trasporto (7) è adatta soltanto per trasportare il dispositivo.

Assicurare il dispositivo contro eventuali urti durante il trasporto.

## 7. Accessori

Utilizzare soltanto batterie e accessori originali Metabo o CAS (Cordless Alliance System).

A Caricabatterie: ASC 55, ASC 145, ecc.

N. ordine: 627044000ASC 55

N. ordine: 627378000ASC 145

ecc.

B Batterie:

N. ordine: 625367000 4,0 Ah (LiHD)

N. ordine: 625368000 5,5 Ah (LiHD)

N. ordine: 625369000 8,0 Ah (LiHD)

N. ordine: 625549000 10,0 Ah (LiHD)

N. ordine: 625026000 2,0 Ah (Li-Power)

N. ordine: 625027000 4,0 Ah (Li-Power)

N. ordine: 625028000 5,2 Ah (Li-Power)

ecc.

La gamma completa degli accessori è disponibile all'indirizzo [www.metabo.com](http://www.metabo.com) oppure nel catalogo.

## 8. Pulizia



Prima di qualsiasi intervento di pulizia, rimuovere la batteria dal dispositivo.

Non lavare con detersivi aggressivi.

Prima di inserire la batteria, accertarsi che la lampada e i contatti siano asciutti.

## 9. Riparazione



Le riparazioni degli utensili Metabo devono essere effettuate soltanto da elettricisti specializzati!

In caso di dispositivi elettrici Metabo che necessitino di riparazioni, rivolgersi al proprio rappresentante Metabo di zona. Per gli indirizzi consultare il sito [www.metabo.com](http://www.metabo.com).

## 10. Rispetto dell'ambiente

Non gettare le batterie in acqua.



Tutelare l'ambiente: non gettare utensili elettrici né batterie nei rifiuti domestici. Attenersi alle norme nazionali in materia di raccolta differenziata e riciclaggio di utensili fuori servizio, imballaggi e accessori.

Prima di effettuare lo smaltimento, scaricare la batteria all'interno dell'utensile. Proteggere i contatti dai cortocircuiti (ad esempio isolandoli con del nastro adesivo).

## 11. Dati tecnici

Spiegazioni relative ai dati riportati a pagina 3.

Ci riserviamo il diritto di apportare modifiche nell'ambito dello sviluppo tecnologico.

$U_A$  = tensione della batteria  
 $P_{I, \min}$  = potenza assorbita min.  
 $P_{I, \max}$  = potenza assorbita max.  
 $\Phi_{I, \min}$  = flusso luminoso min.  
 $\Phi_{I, \max}$  = flusso luminoso max.  
 CRI = indice di resa cromatica  
 CCT = temperatura di colore  
 m = peso (senza batterie ricaricabili)  
 IP = tipo di protezione

I dati tecnici sopra indicati sono soggetti a tolleranze (secondo gli standard specifici vigenti).

Metabowerke GmbH

Postfach 1229, 72602 Nürtingen, Germania

[www.metabo.com](http://www.metabo.com)

Ci riserviamo il diritto di apportare modifiche nell'ambito dello sviluppo tecnologico. © by Metabo

# Manual original

## 1. Recomendaciones generales de seguridad



**ADVERTENCIA:** – Lea el manual de instrucciones para reducir el riesgo de lesiones.



**ADVERTENCIA: lea íntegramente las indicaciones de seguridad e instrucciones de manejo.** *El incumplimiento de las instrucciones de seguridad siguientes puede dar lugar a descargas eléctricas, incendios y/o lesiones graves.*

**Guarde estas indicaciones de seguridad e instrucciones de manejo en un lugar seguro.**

**Recargue la batería con el cargador especificado por el fabricante.** Cada cargador es específico para un tipo de baterías, la utilización de otro tipo de baterías conlleva riesgo de incendio.

**Use solo las baterías previstas para la lámpara.** El uso de otro tipo de baterías puede provocar daños e incluso un incendio.

**Mantenga las baterías no usadas lejos de sujetapapeles, monedas, llaves, clavos, tornillos u otras piezas pequeñas que pueden causar un puenteo de los contactos.** El cortocircuito de los contactos de la batería puede causar quemaduras o un incendio.

**La utilización inadecuada de la batería puede provocar fugas de líquido. Evite el contacto con él. En caso de un contacto accidental enjuagar el área afectada con abundante agua. En caso de un contacto con los ojos recurra además inmediatamente a un médico.** El líquido de las baterías puede irritar la piel o producir quemaduras.

**No trabaje con la lámpara en un entorno con peligro de explosión, en el que se encuentren combustibles líquidos, gases o material en polvo.** La lámpara puede generar chispas que pueden incendiar el polvo o los gases.

**Evite una puesta en marcha fortuita. Asegúrese de que la lámpara esté desconectada antes de conectar o insertar la batería, antes de levantarla o de transportarla.** Si durante el transporte tiene el dedo en el interruptor o si el adaptador está encendido al conectarlo a la corriente, puede dar lugar a accidentes (por deslumbramiento).

**En caso de no utilizar la lámpara, desconéctala.**

**No utilice herramientas eléctricas con un interruptor defectuoso.** Las herramientas eléctricas que no se puedan conectar o desconectar son peligrosas y deben hacerse reparar.

**Retire o desconecte la batería antes de realizar ajustes, cambiar accesorios o limpiar o guardar el cargador.** Estas medidas preventivas impiden la activación fortuita de la lámpara.

**En caso de no usarla, guarde la lámpara fuera del alcance de los niños. No permita que lo utilicen personas que no estén familiarizadas con él o que no hayan leído estas instrucciones.** Las herramientas eléctricas utilizadas por personas inexpertas son peligrosas.

**Cuide el adaptador con esmero. Compruebe que las piezas móviles funcionan perfectamente y no estén atascadas, que no hay piezas rotas ni averiadas de manera que afecte al funcionamiento de la lámpara. Si alguna parte del aparato estuviese defectuoso, repárela antes de volver a utilizarlo.** Muchos de los accidentes se deben a aparatos eléctricos con un mantenimiento deficiente.

**No utilice la lámpara con un vidrio defectuoso o no existente.**

**Utilice la lámpara, los accesorios, etc. según estas indicaciones. Para ello, tenga en cuenta las condiciones de trabajo y la tarea a realizar.** El uso de aparatos eléctricos para trabajos diferentes de aquellos para los que han sido concebidas puede resultar peligroso.

**Solo podrá reparar la lámpara el personal cualificado utilizando únicamente repuestos originales.** Solamente así se mantiene la seguridad de la herramienta eléctrica.

**Mantenga la lámpara alejada de calor y de fuego. No guarde su lámpara en un entorno húmedo o mojado. Ni tampoco en lugares en los que las temperaturas puedan alcanzar o sobrepasar los 40°C.** Estos podrían ser, por ejemplo, cenadores, coches o cajas metálicas durante el verano.

**Mantenga la lámpara alejada de la lluvia.**

**No deje conectada la lámpara sin vigilancia.**

**Nunca use la lámpara incompleta o modificada sin autorización expresa. No conecte la lámpara si alguna pieza o dispositivo de protección falta o está defectuoso.**

**Asegúrese de que el equipo se encuentre en una posición segura.**



Proteja las baterías contra la humedad.



No ponga las baterías en contacto con el fuego.

No utilice baterías defectuosas ni deformadas.

No abra la batería.

No toque ni ponga en cortocircuito los contactos de la batería.



De las baterías de litio defectuosas puede llegar a salir un líquido ligeramente ácido e inflamable.



En caso de que salga líquido de la batería y entre en contacto con la piel, lávese inmediatamente con abundante agua. En caso de que el líquido entrara en contacto con los ojos, lávelos con agua limpia y acuda inmediatamente a un centro médico.



Aviso ante un peligro en general

Las baterías no pueden desecharse junto con los residuos domésticos. Devuelva las baterías defectuosas o gastadas a su distribuidor Metabo.

No tire la batería al agua.



Mantenga la distancia mínima a los objetos iluminados que se indica en el aparato. En caso de no hacerlo, existe peligro de sobrecalentamiento.



No dirija el haz luminoso hacia los ojos de personas o animales.

Según la norma IEC/EN 62471 "Seguridad fotobiológica de lámparas y sistemas de lámparas", estas lámparas pertenecen al grupo libre.

## 2. Descripción general

Véase imagen de la página 2.

- 1 Pies de soporte
  - 2 Tope de los pies de soporte
  - 3 Botón de desbloqueo de la batería
  - 4 Batería \*
  - 5 Indicador de capacidad y de señal
  - 6 Tecla del indicador de capacidad
  - 7 Asa de transporte
  - 8 Cierre a presión de los pies de soporte
  - 9 Palanca de sujeción para el ajuste de la altura inferior
  - 10 Tubo telescópico
  - 11 Palanca de sujeción para el ajuste de la altura superior
  - 12 Interruptor
  - 13 Reflector
  - 14 Imán para fijar el reflector
  - 15 Empuñadura del reflector
  - 16 Tornillo de ajuste
- \* según la versión

## 3. Montaje

Véanse las figuras de la página 2

1. Suelte los pies de soporte (1) de los cierres a presión (8), despléguelos y encájelos.
2. Para garantizar la estabilidad, en caso necesario desenrosque los tornillos de ajuste (16) de los extremos del pie (1) (véase la fig. A (d) pág. 2) con la herramienta adecuada y vuelva a atornillarlos al revés con la punta hacia afuera.



Asegúrese de que el suelo sea adecuado y resistente a arañazos.

3. En caso necesario, abra la palanca de sujeción inferior (9) y superior (11) ajuste al altura adecuada en el tubo telescópico (10) y vuelva a bloquear la palanca de sujeción (9) y (11).
4. Suelte el cierre magnético (14) separando las empuñaduras (15) del reflector (13) y separe el reflector.
5. Ajuste el reflector giratorio (13) como desee.



No gire en exceso el reflector

## 4. Puesta en servicio

### 4.1 Batería

Cargue la batería (4) antes de utilizar la herramienta.

Si detecta una disminución de potencia, vuelva a cargar la batería.

Encontrará instrucciones sobre la carga del paquete de baterías en el manual de funcionamiento del equipo de carga de Metabo.

La batería tiene un indicador de capacidad y señales (5) (según la versión):

- Al presionar la tecla (6), las lámparas LED indican el nivel de carga.
- Si una lámpara LED parpadea, la batería se encuentra prácticamente vacía y debe volver a cargarse.

### 4.2 Colocación y extracción de la batería

Véase la figura de la página 2

**Inserción:**

Empuje la batería (4) hasta que quede encajada.

**Extracción:**

Pulse el botón de desbloqueo de la batería (3) y retire la batería (4).

La temperatura óptima de almacenaje las baterías es entre 10°C y 30°C.

### 4.3 Conexión/desconexión, ajuste de la luminosidad



No dirija el haz luminoso hacia los ojos de personas o animales.



ATENCIÓN: no mire fijamente a la lámpara encendida.

1. Utilice el interruptor (12) para la conexión y la desconexión.
2. Ajuste la potencia lumínica colocando el interruptor (12) en la posición I o II.

## 5. Desmontaje

Véanse las figuras de la página 2



Retire la batería (4) antes del desmontaje.

1. Coloque las lámparas (13) en posición horizontal con la dirección del haz hacia arriba y pliéguelas hasta que los imanes (14) las fijen.
- 2.



Atención, peligro de aplastamiento. Sujete el tubo telescópico (10) mediante la palanca de sujeción (9) y (11) antes de abrir la palanca de sujeción.

(véase la figura A (a) pág. 2)

Abra la palanca de sujeción inferior (9) y superior (11) e introduzca los tubos telescópicos (10) con cuidado uno dentro de otro. Vuelva a cerrar la palanca de sujeción correctamente para evitar que se abra de forma incontrolada.

3. Si se han montado los tornillos de ajuste (16), vuelva a desatornillarlos y atornillarlos al revés (véase la fig. A (d) pág. 2). Utilice una

herramienta adecuada para bajar completamente al pie de soporte.

4. Para soltar los pies de soporte, descargue un pie de soporte, deslice hacia abajo el bloqueo (2) del pie de soporte (véase la fig. A (c) pág. 2) y pliegue hacia arriba el pie de soporte que haya soltado (véase la fig. A (b) pág. 2) hasta que encaje en el cierre a presión (8). A continuación, coloque el equipo en una posición plana y monte los demás pies de soporte de la misma forma.

## 6. Transporte

 Retire la batería (4) antes de transportar el equipo.

El transporte se realizará con el equipo montado como se indica en el capítulo 3 y 5, tal y como se muestra en la fig. B de la página 2.

La empuñadura de transporte (7) solo es adecuada para transportar el equipo.

Asegure equipo contra golpes durante el transporte.

## 7. Accesorios

Utilice solo baterías y accesorios originales de Metabo o CAS (Cordless Alliance System).

- A Cargador: ASC 55, ASC 145, etc.  
N.º de pedido: 627044000ASC 55  
N.º de pedido: 627378000ASC 145  
etc.
- B Acumuladores:  
N.º de pedido: 625367000 4,0 Ah (LiHD)  
N.º de pedido: 625368000 5,5 Ah (LiHD)  
N.º de pedido: 625369000 8,0 Ah (LiHD)  
N.º de pedido: 625549000 10,0 Ah (LiHD)  
N.º de pedido: 6250260002,0 Ah (Li-Power)  
N.º de pedido: 6250270004,0 Ah (Li-Power)  
N.º de pedido: 6250280005,2 Ah (Li-Power)  
etc.

Para consultar el programa completo de accesorios, véase [www.metabo.com](http://www.metabo.com) o nuestro catálogo.

## 8. Limpieza

 Retire la batería del adaptador antes de realizar cualquier tipo de limpieza.

No utilice productos de limpieza agresivos.

Antes de colocar la batería, la lámpara y los contactos deben estar secos.

## 9. Reparación

 Las reparaciones de herramientas de METABO solo deben efectuarlas técnicos electricistas especializados.

Si su equipo eléctrico Metabo necesita ser reparado sírvase dirigir a su representante de Metabo. En la página [www.metabo.com](http://www.metabo.com) encontrará las direcciones necesarias.

## 10. Protección del medio ambiente

No tire la batería al agua.



Proteja el entorno y no tire aparatos eléctricos ni baterías a la basura doméstica.

Cumpla con las prescripciones nacionales acerca de la separación de residuos y el reciclaje de máquinas, embalajes y accesorios inservibles.

Antes de eliminar el dispositivo, descargue la batería que incluye. Asegure los contactos contra un cortocircuito (p. ej. con cinta adhesiva).

## 11. Datos técnicos

Notas explicativas sobre la información de la página 3.

Nos reservamos el derecho a efectuar modificaciones en función de las innovaciones tecnológicas.

$U_A$	=	tensión de la batería
$P_{I, \min}$	=	consumo de energía mínimo
$P_{I, \max}$	=	consumo de energía máximo
$\Phi_{I, \min}$	=	corriente mínima
$\Phi_{I, \max}$	=	corriente máxima
CRI	=	Índice de reproducción cromática
CCT	=	Temperatura del color
m	=	Peso (sin batería)
IP	=	Grado de protección

Las especificaciones técnicas aquí indicadas están sujetas a rangos de tolerancia (conforme a las normas vigentes).

Metabowerke GmbH  
Postfach 1229, 72602 Nürtingen, Alemania  
[www.metabo.com](http://www.metabo.com)

Nos reservamos el derecho a efectuar modificaciones en función de las innovaciones tecnológicas. © by Metabo

# Manual original

## 1. Indicações gerais de segurança



**AVISO** – Ler o manual de instruções para reduzir o risco de ferimentos.



**AVISO** Leia todas as indicações de segurança e instruções. *Caso as indicações de segurança e as instruções não sejam respeitadas podem ocorrer choques elétricos, incêndios e/ou ferimentos graves.*

**Guarde todas as indicações de segurança e instruções para consultas futuras.**

**Apenas deverá recarregar as baterias em carregadores recomendados pelo fabricante.** Caso um carregador que é apropriado para um determinado tipo de bateria seja utilizado com outras baterias, existe perigo de incêndio.

**Utilize apenas as baterias previstas na lâmpada.** A utilização de outras baterias pode provocar ferimentos e perigo de incêndio.

**Quando a bateria não estiver a ser utilizada, mantenha-a afastada de agrafos, moedas, chaves, pregos, parafusos ou outros objetos metálicos pequenos que possam ligar em ponte os contatos.** Um curto-circuito entre os contatos da bateria pode provocar queimaduras ou incêndios.

**Em caso de utilização inapropriada, a bateria poderá verter líquido. Evite o contato com este líquido. Em caso de contato acidental, lave imediatamente com água. Se o líquido entrar em contato com os olhos, procure adicionalmente auxílio médico.** O líquido vertido da bateria pode provocar irritações ou queimaduras na pele.

**Não trabalhar com a lâmpada em áreas com risco de explosão, nas quais se encontrem líquidos, gases ou pós inflamáveis.** A lâmpada pode produzir faíscas que podem provocar a ignição de pós e vapores.

**Evite uma colocação em funcionamento involuntária. Certifique-se de que a lâmpada está desligada antes de ligar, engatar, recolher ou transportar a bateria.** Se ao transportar o aparelho mantiver o dedo sobre o interruptor ou se conectar o aparelho ligado à corrente elétrica poderão ocorrer acidentes (ofuscação).

**Deverá desligar sempre a lâmpada quando não a estiver a utilizar.**

**Não utilize aparelhos elétricos com o botão avariado.** Um aparelho elétrico que não possa ser ligado ou desligado é muito perigoso e tem de ser reparado.

**Remova a bateria ou desengate-a antes de proceder a quaisquer ajustes no aparelho, antes de substituir acessórios ou de limpar ou guardar o aparelho.** Esta medida de precaução evita o funcionamento involuntário da lâmpada.

**Guarde a lâmpada fora do alcance de crianças quando esta não estiver a ser utilizada. Não permita que o aparelho seja utilizado por pessoas não familiarizadas com o mesmo ou que não tenham lido**

**estas instruções.** Os aparelhos elétricos são perigosos se forem utilizados por pessoas inexperientes.

**Trate do aparelho com cuidado. Verifique se as partes móveis funcionam na perfeição e não estão emperradas e se existem peças quebradas ou danificadas que possam influenciar o funcionamento da lâmpada. As peças danificadas devem ser reparadas antes da utilização do aparelho.** Muitos acidentes são causados pela manutenção insuficiente das baterias elétricas.

**Não operar a lâmpada com um vidro danificado ou sem vidro.**

**Utilize a lâmpada, os acessórios, etc. de acordo com estas instruções. Tenha igualmente em consideração as condições de trabalho e o trabalho a ser efetuado.** A utilização de aparelhos elétricos para outros fins que não os previstos, pode resultar em situações perigosas.

**A sua lâmpada apenas deve ser reparada por pessoal qualificado e só devem ser usadas peças sobressalentes originais.** Desta forma é assegurada a manutenção da segurança do aparelho.

**Mantenha a sua lâmpada longe de calor e fogo. Não armazene a sua lâmpada nem a utilize sob condições ambientais húmidas ou molhadas. Também não a deverá armazenar em locais onde as temperaturas atinjam ou ultrapassem os 40 °C.** Por ex. em caramanchões, automóveis ou construções de metal no verão.

**Mantenha a lâmpada afastada da chuva.**

**Não deixar a lâmpada ligada sem a devida vigilância.**

**Nunca deverá utilizar uma lâmpada incompleta ou uma lâmpada na qual tenha sido efetuada uma alteração não autorizada. Não ligar a lâmpada, caso faltem peças no aparelho ou equipamentos de proteção ou em caso de danos.**

**Respeitar a estabilidade segura do aparelho!**



Proteger as baterias de humidade!



Não expor as baterias ao fogo!



Não utilizar baterias danificadas ou deformadas!  
Não abrir as baterias!  
Não tocar nem curto-circuitar os contatos das baterias!



As baterias de íões de lítio danificadas podem verter um líquido ligeiramente ácido e inflamável!



Caso as baterias vertam líquido e o mesmo entre em contato com a pele, deverá lavar imediatamente com água abundante. Se o líquido das baterias entrar em contato com os seus olhos, lave-os com água limpa e consulte imediatamente um médico!



Aviso de perigo geral!

As baterias não podem ser eliminadas através do lixo doméstico! Devolver as baterias avariadas ou usadas ao revendedor Metabo!

Não atirar as baterias para a água.

 Respeitar a distância mínima indicada em relação a aparelhos iluminados. Em caso de não observação, existe perigo de sobreaquecimento.

 Não direcionar o raio luminoso para os olhos de pessoas ou animais.

De acordo com a IEC/EN 62471 "Segurança fotobiológica de lâmpadas e sistemas de lâmpadas", estas lâmpadas estão incluídas no grupo livre.

## 2. Vista geral

Ver imagem na página 2.

- 1 Pés de apoio
  - 2 Bloqueio dos pés de apoio
  - 3 Botão para desbloqueio da bateria
  - 4 Bateria\*
  - 5 Indicador de capacidade e de sinalização
  - 6 Botão do indicador de capacidade
  - 7 Pega de transporte
  - 8 Fecho de mola para os pés de apoio
  - 9 Alavanca de aperto para ajuste da altura em baixo
  - 10 Tubo telescópico
  - 11 Alavanca de aperto para ajuste da altura em cima
  - 12 Botão
  - 13 Projetor
  - 14 Ímanes para fixar o projetor
  - 15 Pega do projetor
  - 16 Parafuso de ajuste
- \* consoante o equipamento

## 3. Montagem

Ver figuras na pág. 2

1. Soltar os pés de apoio (1) dos fechos de mola (8), desdobrar e deixar engatar.
2. Para assegurar uma estabilidade mais segura, se necessário, poderá desenroscar os parafusos de ajuste (16) das extremidades dos pés (1) (ver fig. A (d) pág. 2) com uma ferramenta apropriada e voltar a enroscar os mesmos ao contrário, com a ponta voltada para fora.

 Utilizar apenas em pavimentos apropriados e resistentes a riscos!

3. Se necessário, abrir a (9) alavanca de aperto inferior e/ou superior (11), ajustar o tubo telescópico (10) para a altura pretendida e voltar a bloquear as alavancas de aperto (9) e (11).
4. Soltar o fecho magnético (14) afastando as pegas (15) dos projetores (13) e afastar os projetores.
5. Ajustar o projetor oscilável (13) conforme pretendido.



Não rodar o projetor excessivamente

## 4. Colocação em funcionamento

### 4.1 Bateria

Antes de utilizar, carregar a bateria (4).  
Recarregar a bateria em caso de perda de rendimento.

Poderá encontrar instruções sobre o carregamento da bateria no manual de instruções do carregador Metabo.

Baterias com indicador de capacidade e de sinalização (5) (consoante o equipamento):

- Prima a tecla (6) e o estado de carga será indicado através das lâmpadas LED.
- Assim que uma lâmpada LED piscar, significa que a bateria está quase descarregada e terá que ser recarregada.

### 4.2 Colocar / retirar a bateria

Ver fig. pág. 2

**Colocar:**

inserir a bateria (4) até engatar.

**Retirar:**

pressionar o botão de desbloqueio da bateria (3) e retirar a bateria (4) para fora.

A temperatura de armazenamento perfeita da bateria encontra-se entre os 10 °C e os 30 °C.

### 4.3 Ligar / desligar, ajustar a luminosidade



Não direcionar o raio luminoso para os olhos de pessoas ou animais.



**ATENÇÃO** Não olhar fixamente para a lâmpada acesa.

1. Ligar ou desligar com o interruptor (12).
2. Ajustar a luminosidade, colocando o interruptor (12) na posição I ou II.

## 5. Desmontagem

Ver figuras na pág. 2



Retirar a bateria (4) antes da desmontagem.

1. Colocar as lâmpadas (13) na posição horizontal, com o sentido do raio para cima e dobrar até os ímanes (14) fixarem as mesmas.
- 2.



**Atenção**, existe perigo de esmagamento!  
Segurar firmemente o tubo telescópico (10) através das alavancas de aperto (9) e (11), antes de abrir uma alavanca de aperto!  
(ver fig. A (a) pág. 2)

- Abriu (9) a alavanca de aperto inferior e/ou superior (11) e introduzir os tubos telescópicos (10) de forma controlada um dentro do outro. Voltar a fechar corretamente a alavanca de aperto para evitar que os tubos se afastem, deslizando de forma descontrolada.
3. Se os parafusos de ajuste (16) tiverem sido montados deverá voltar a desenroscá-los e

enrosca-los novamente ao contrário (ver fig. A (d) pág. 2). Apertar os mesmos totalmente no pé de apoio com uma ferramenta apropriada.

4. Para soltar os pés de apoio, aliviar um pé de apoio, deslizar o bloqueio (2) do pé de apoio para baixo (ver fig. A (c) pág. 2) e dobrar o pé de apoio solto para cima (ver fig. A (b) pág. 2) até este engatar no fecho de mola (8). Em seguida, deitar o aparelho e montar os outros pés de apoio da mesma forma.

## 6. Transporte

 Retirar a bateria (4) para qualquer tipo de transporte.

O transporte é efetuado no estado montado, conforme ilustrado nos capítulos 3 e 5, na página 2 na fig. B.

A pega de transporte (7) é apropriado exclusivamente para transportar o aparelho.

Proteger o aparelho contra impactos durante o transporte.

## 7. Acessórios

Utilize apenas baterias e acessórios originais Metabo ou CAS (Cordless Alliance System).

A Carregadores: ASC 55, ASC 145, etc.

N.º de pedido: 627044000ASC 55

N.º de pedido: 627378000ASC 145

etc.

B Baterias:

N.º de pedido: 625367000 4,0 Ah (LiHD)

N.º de pedido: 625368000 5,5 Ah (LiHD)

N.º de pedido: 625369000 8,0 Ah (LiHD)

N.º de pedido: 625549000 10,0 Ah (LiHD)

N.º de pedido: 625026000 2,0 Ah (Li-Power)

N.º de pedido: 625027000 4,0 Ah (Li-Power)

N.º de pedido: 625028000 5,2 Ah (Li-Power)

etc.

Poderá consultar o programa completo de acessórios em [www.metabo.com](http://www.metabo.com) ou no catálogo.

## 8. Limpeza

 Antes de proceder a qualquer limpeza deverá retirar as baterias do aparelho.

Não limpar com detergentes agressivos.

A lâmpada e os contatos devem estar secos antes da colocação da bateria.

## 9. Reparações

 As reparações em aparelhos Metabo apenas devem ser efetuadas por eletricitistas!

Caso os aparelhos elétricos Metabo necessitem de reparações, dirija-se ao seu representante Metabo. Consulte os endereços em [www.metabo.com](http://www.metabo.com)

## 10. Proteção do ambiente

24 Não atirar as baterias para a água.



Proteja o ambiente e não elimine as aparelhos elétricos e as baterias através do lixo doméstico. Respeite as determinações nacionais relacionadas com a entrega separada de resíduos bem como, com a reciclagem de máquinas usadas, embalagens e acessórios.

Antes de eliminar a bateria, descarregue-a no aparelho. Proteger os contatos contra curto-circuito (por exemplo, isolar com fita adesiva).

## 11. Dados técnicos

Explicações sobre os dados na página 3.

Reservamo-nos o direito de proceder a alterações relacionadas com o progresso tecnológico.

$U_A$	=	Tensão da bateria
$P_{I, \min}$	=	Consumo de energia mínimo
$P_{I, \max}$	=	Consumo de energia máximo
$\Phi_{I, \min}$	=	Fluxo luminoso mínimo
$\Phi_{I, \max}$	=	Fluxo luminoso máximo
CRI	=	Índice de Reprodução de Cores
CCT	=	Temperatura da cor
m	=	Peso (sem bateria)
IP	=	Tipo de proteção

Os dados técnicos indicados são tolerantes (de acordo com os padrões individuais válidos).

Metabowerke GmbH

Postfach 1229, 72602 Nürtingen, Germany

[www.metabo.com](http://www.metabo.com)

Reservamo-nos o direito de proceder a alterações relacionadas com o progresso tecnológico. © by Metabo



# Bruksanvisning i original

## 1. Allmänna säkerhetsanvisningar



**WARNING** – Läs igenom bruksanvisningen för att minska risken för skador.



**WARNING!** Läs igenom alla säkerhetsanvisningar och anvisningar.

Om säkerhetsanvisningar och anvisningar inte beaktas kan det leda till elstöt, brand och/eller svåra personskador.

**Spara säkerhetsanvisningar och anvisningar för framtida bruk.**

Ladda bara batterierna i laddare som tillverkaren rekommenderar. Om en laddare som är avsedd för en viss typ av batterier används för andra batterityper finns risk för brand.

**Använd bara batterier som är avsedda för lampan.** Används andra batterier finns risk för kroppsskada och brand.

**Se till så att batteriet inte kommer i kontakt med gem, mynt, nycklar, spik, skruv och andra små metallföremål som kan kortsluta batteriet.** En kortslutning av batteriets kontakter kan leda till brännskador eller brand.

**Felaktig användning kan få batteriet att läcka batterivätska. Undvik kontakt med vätskan. Vid oavsiktlig kontakt spola med vatten. Om vätska kommer i kontakt med ögonen uppsök dessutom läkare.** Batterivätskan kan medföra hudirritation och brännskada.

**Använd aldrig lampan i utrymmen med explosionsrisk, där det finns brännbara vätskor, gas eller damm.** Lampan kan ge upphov till gnistor som kan antända dammet eller gaserna.

**Se till att den inte går att slå på av misstag. Se till att lampan är fränslagen innan du ansluter, sätter tar upp eller bär batteriet.** Har du fingret på brytaren när du bär enheten eller den är på när du sätter i kontakten finns risk för olyckor (bländning).

**Slå alltid från lampan när du inte använder den.**

**Använd aldrig elutrustning med trasig brytare.** Elutrustning som inte går att slå på eller av är farlig och kräver reparation.

**Ta ur batteriet eller koppla från det innan du gör inställningar, byter tillbehör, rengör eller lägger undan enheten.** Denna försiktighetsåtgärd gör att du inte kan slå på lampan av misstag.

**Förvara lampan så att inte barn kan komma åt den när du inte använder den. Den som inte förstår sig på verktyget eller som inte läst anvisningarna ska heller inte använda verktyget.** Elutrustning kan vara farlig om oerfarna personer använder den.

**Sköt enheten noggrant. Kontrollera att de rörliga delarna fungerar som de ska och inte kärvar och kontrollera att inga delar är sönder eller så skadade att det påverkar lampans funktion negativt. Reparera skadade delar innan du använder verktyget.** Många olyckor beror på dåligt underhållna elverktyg.

**Använd inte lampan med trasigt glas eller utan glas.**

**Använd lampan, tillbehör osv. enligt anvisningarna. Ta hänsyn till arbetsvillkor och arbetsmoment.** Om elverktögen används till ändamål som de inte är avsedda för innebär det ökad risk för farliga situationer.

**Låt bara behörig elektriker reparera lampan med originalreservdelar.** Då kan du lita på att maskinen är säker att använda.

**Utsätt inte lampan för värme och eld. Förvara inte lampan fuktigt eller vått. Förvara den inte på ställen varmare än 40°C.** Det kan t.ex. vara kolonistugor, bilar eller metallkonstruktioner sommardag.

**Skydda lampan mot regn.**

**Lämna inte lampan påslagen utan uppsikt.**

**Använd aldrig en trasig eller modifierad lampa med otillåtna ändringar. Slå aldrig på lampan om maskindelar eller skyddsanordningar saknas eller är trasiga.**

**Se till att produkten står stadigt!**

 Skydda batterierna mot fukt!



 Skydda batterierna mot brand!



Använd aldrig trasiga eller deformerade batterier! Öppna aldrig batterierna!

Vidrör eller kortslut aldrig batteripolerna!

 Trasiga litiumjonbatterier kan läcka en något sur, brännbar vätska!



 Om du får läckande batterivätska på huden, spola direkt med rikliga mängder vatten. Får du batterivätska i ögonen, skölj med rent vatten och sök omedelbart läkarvård!



Varning för allmänna risker!

Släng inte batterier i hushållssoporna! Lämna tillbaka trasiga eller uttjänta batterier till Metabo-återförsäljaren!

Släng aldrig batterier i vatten.

 Håll det minsta avstånd till belysta föremål som anges på enheten. Risk för överhettning om avståndet underskrids.



Rikta inte ljusstrålen i ögonen på människor och djur.

Lamporna är klassade som fri grupp IEC/ EN 62471 "Fotobiologisk säkerhet hos lampor och lampsystem".

## 2. Översikt

Se bild på sidan 2.

- 1 Fötter
- 2 Läs för fötter
- 3 Knapp för uppläsning av batteripaket
- 4 Batteri\*
- 5 Ladd- och signalindikering
- 6 Laddindikeringsknapp

## sv SVENSKA

- 7 Bärhandtag
- 8 Snäpplås för fötter
- 9 Klämspak för höjdinställning nedtill
- 10 Teleskoprör
- 11 Klämspak för höjdinställning upptill
- 12 Brytare
- 13 Strålkastare
- 14 Magneter för fixering av strålkastare
- 15 Handtag strålkastare
- 16 Ställskruv

\* beroende på utförande

### 3. Uppbyggnad

#### Se bilder på s. 2

1. Lossa fötterna (1) från snäpplåsen (8), fäll ut och låt den snäppa på plats.
2. För högre stabilitet och man vid behov skruva ur ställskruvorna (16) på fötternas ändar (1) (se fig. A (d) s. 2) med lämpligt verktyg och sedan skruva tillbaka dem åt andra hållet med spetsen utåt.

 Använd endast på lämpliga, reptåliga golv!

3. Öppna ev. den nedre (9) och/eller övre klämspaken (11) och ställ in teleskopröret (10) på önskad höjd och lås spakarna (9) och (11) igen.
4. Lossa magnetlåset (14) genom att dra isär handtaget (15) på strålkastarna (13) och dra isär strålkastarna.
5. Ställ in de svängbara strålkastarna (13) på önskat sätt.

 Vrid i strålkastarna för mycket

### 4. Driftstart

#### 4.1 Batteripaket

Ladda batteriet (4) före användning.  
Ladda batteriet när effekten avtar.

Anvisningar för laddning av batteripaketet finns i bruksanvisningen till Metabo-laddaren.

Batteripaket med kapacitets- och signalindikering (5) (beroende på utrustning):

- Tryck på knappen (6), så ger LED-lamporna laddindikering.
- Om en LED-lampa blinkar, så är batteriet nästan urladdat och kräver laddning igen.

#### 4.2 Sätta i/ta ut batteripaketet

Se fig. s. 2

#### Montering:

Skjut på batteripaketet (4) tills det snäpper fast.

#### Ta av:

Tryck på knappen för upplåsning av batteripaketet (3) och dra bort batteriet (4).

Optimal batteriförvaringstemperatur ligger mellan 10°C och 30°C.

#### 4.3 Till/frånslagning, inställning av ljusstyrka

 Rikta inte ljusstrålen i ögonen på människor och djur.





OBS Titta inte in i den brinnande lampan.

1. Slå på resp. av med brytaren (12).
2. Justera ljusstyrkan genom att ställa in brytaren (12) i läge I eller II.

### 5. Demontering

#### Se bilder på s. 2

 Ta ut batteripaketet (4) före demontering.

1. För lamporna (13) till vågrätt läge med strålen riktad uppåt och fäll ihop tills magneterna (14) håller samman dom.
2.  Se upp, klämrisik! Håll teleskopröret (10) över klämspakarna (9) och (11) innan en klämspak öppnas! (se fig. A (a) s. 2)

Öppna den nedre (9) och/eller övre klämspaken (11) och skjut försiktigt in teleskoprören (10) i varandra. Stäng klämspakarna igen så att rören inte åker isär okontrollerat.

3. Om ställskruvorna (16) har monterats ska dessa skruvas ur igen och skruvas tillbaka åt andra hållet (se fig. A (d) s. 2). Sänk ned helt i foten med lämpligt verktyg.
4. För att lossa fötterna avlastar du den ena foten och trycker fotens lås (2) nedåt (se fig. A (c) s. 2) och faller upp den fot som lossats (se fig. A (b) s. 2) tills den hakar fast i snäpplåset (8). Lägg sedan produkten plant och montera samman de andra fötterna på samma sätt.

### 6. Transport

 Ta ut batteripaketet (4) före transport.

Transport sker i monterat skick enligt beskrivningen i kapitel 3 och 5 så som visas på s. 2 i fig. B.

Använd bärhandtaget (7) endast för att bära produkten.

Skydda produkten mot stötar vid transport.

### 7. Tillbehör

Använd endast Metabo- eller CAS-batteripaket (Cordless Alliance System) och tillbehör i original.

A Laddare: ASC 55, ASC 145, etc.

Best.nr: 627044000ASC 55

Best.nr: 627378000ASC 145

osv.

B Batteripaket:

Best.nr: 625367000 4,0 Ah (LiHD)

Best.nr: 625368000 5,5 Ah (LiHD)

Best.nr: 625369000 8,0 Ah (LiHD)

Best.nr: 625549000 10,0 Ah (LiHD)

Best.nr: 625026000 2,0 Ah (Li-Power)

Best.nr: 625027000 4,0 Ah (Li-Power)  
 Best.nr: 625028000 5,2 Ah (Li-Power)  
 osv.

Vårt kompletta tillbehörssortiment hittar du på  
[www.metabo.com](http://www.metabo.com) eller i katalogen.

## 8. Rengöring



Ta ut batteriet ur enheten innan du rengör den.

Rengör inte med aggressiva rengöringsmedel.

Lampa och kontakt ska vara torra innan du sätter i batteriet.

## 9. Reparation



Det är bara behörig elektriker som får reparera Metabo-enheter!

Metabo-elapparater som behöver reparation skickar du till din Metabo-återförsäljare. För adresser, se [www.metabo.com](http://www.metabo.com).

## 10. Miljöskydd

Släng aldrig batterier i vatten.



Sär rädd om miljön, släng inte uttjänta elapparater och batterier i hushållssoporna. Följ nationella miljöföreskrifter om källsortering och återvinning av uttjänta maskiner, förpackningar och tillbehör.

Ladda ur batteriet i enheten före återvinning. Säkra kontaktarna mot kortslutning (isolera t.ex. med tejp).

## 11. Tekniska specifikationer

Förklaringar till uppgifterna finns på sida 3.

Med reservation för tekniska ändringar.

$U_A$	=	batteripaketets spänning
$P_{I, \min}$	=	minsta strömförbrukning
$P_{I, \max}$	=	högsta strömförbrukning
$\Phi_{I, \min}$	=	minsta ljusflöde
$\Phi_{I, \max}$	=	största ljusflöde
CRI	=	färgåtergivningsindex
CCT	=	färgtemperatur
m	=	vikt (utan batteri)
IP	=	Skyddstyp

I de tekniska specifikationerna ovan tas även hänsyn till toleranserna (i enlighet med gällande standarder).

Metabowerke GmbH  
 Postfach 1229, 72602 Nürtingen, Germany  
[www.metabo.com](http://www.metabo.com)

Med reservation för tekniska ändringar. © by Metabo

# Alkuperäiset ohjeet

## 1. Yleiset turvallisuusohjeet



**VAROITUS** – Lue käyttöohjeet loukkaantumista varten.



**VAROITUS** Lue kaikki turvallisuusohjeet ja muut ohjeet. Turvallisuusohjeiden ja muiden ohjeiden noudattamatta jättäminen saattaa aiheuttaa sähköiskun, tulipalon ja/tai vakavia loukkaantumisia.

Säilytä kaikki turvallisuusohjeet ja muut ohjeet huolellisesti tulevaa käyttöä varten.

Lataa akut vain valmistajan suosittelemilla latauslaitteilla. Latauslaite, joka soveltuu määrätyn tyyppiselle akulle, saattaa aiheuttaa tulipalovaaran erilaista akkua ladattaessa.

Käytä valaisimessa vain sille tarkoitettuja akkuja. Muunlaisen akun käyttö saattaa aiheuttaa tapaturman tai tulipalon.

Pidä irrallaan oleva akku loitolla metalliesineistä, kuten paperiniittimistä, kolikoista, avaimista, nautoista, ruuveista tai muista pienistä metalliesineistä, jotka voivat oikosulkea akun koskettimet. Akkukoskettimien välinen oikosulku voi aiheuttaa palovammoja tai tulipalon.

Jos akkua käytetään väärin, siitä voi vuotaa ulos nestettä. Vältä koskettamista nestettä. Jos nestettä pääsee vahingossa iholle, huuhtelee kosketuskohta vedellä. Jos nestettä pääsee silmiin, käänny lisäksi lääkäriin puoleen. Akusta vuotava neste voi aiheuttaa ärsytystä ja palovammoja.

Älä työskentele valaisimella räjähdysalttiissa ympäristössä, jossa on palavia nesteitä, kaasuja tai pölyä. Valaisin voi tuottaa kipinöitä, jotka saattavat sytyttää pölyn tai höyryt.

Vältä tahatonta käynnistymistä. Varmista, että valaisin on kytketty pois päältä, ennen kuin liität akun tai kytket valaisimen kiinni, otat sen käteen tai kannat sitä. Laitteen kantaminen sormi käyttökytkimellä tai sen liittäminen päällekytkettynä virransyöttöön, aiheuttaa tapaturmavaaran (sokaistumisen).

Kytke valaisin aina pois päältä, kun et tarvitse sitä.

Älä käytä sähkölaitetta, jonka käyttökytkin on viallinen. Sähkölaite, jota ei enää voi kytkeä päälle tai pois, on vaarallinen ja täytyy korjata.

Poista akku tai kytk se irti ennen kuin teet laitteeseen säätöjä, vaihdat tarvikkeita, puhdistat laitteen tai laitat sen säilytykseen. Tämä varoimenpide estää valaisimen tahattoman toiminnan.

Säilytä valaisin poissa lasten ulottuvilta, kun sitä ei käytetä. Älä anna sellaisten henkilöiden käyttää laitetta, jotka eivät ole perehtyneet sen käyttöön tai jotka eivät ole lukeneet näitä ohjeita. Sähkölaitteet ovat vaarallisia, jos niitä käyttävät kokemattomat henkilöt.

Hoida laitetta hyvin. Tarkasta, että liikkuvat osat toimivat moitteettomasti ja eivät ole puristuksissa, että osissa ei ole murtumia tai sellaisia vaurioita, jotka haittaisivat valaisimen toimintaa. Korjauta mahdolliset viat ennen laitteen käyttöä. Monet tapaturmat aiheutuvat huonosti huolletuista sähkölaitteista.

Älä käytä valaisinta viallisella lasilla tai ilman lasia.

Käytä valaisinta, tarvikkeita yms. näiden ohjeiden mukaan. Ota tällöin huomioon työolosuhteet ja suoritettavat tehtävät. Sähkölaitteiden epäasianmukainen käyttö saattaa aiheuttaa vaarallisia tilanteita.

Valaisimen korjaus tulee antaa vain valtuutetun ammattihenkilön tehtäväksi. Korjauksessa tulee käyttää vain alkuperäisiä varaosia. Näin voit varmistaa, että laite pysyy turvallisena.

Pidä valaisin poissa kuumuuden ja tulen ulottuvilta. Älä säilytä valaisinta kosteissa tai mörssä ympäristöolosuhteissa. Älä myöskään säilytä sitä sellaisissa paikoissa, joissa lämpötila voi nousta 40 °C tasolle tai sen yli. Tällaisia paikkoja ovat esim. puutarhamajat, autot tai metallirakenteiset vajat kesällä.

Älä altista valaisinta sateelle.

Älä jätä valaisinta päälle, jos kukaan ei valvo sitä.

Älä koskaan käytä epätäydellistä valaisinta tai valaisinta, johon on tehty luvattomia muutoksia. Älä kytke valaisinta päälle, jos sen osia tai suojalaitteita puuttuu tai ne ovat viallisia.

Huolehdi siitä, että laite seisoo tukevasti paikallaan!



Suojaa akut kosteudelta!



Älä altista akkuja tulelta!



Älä käytä viallisia tai vääntyneitä akkuja!

Älä avaa akkuja!

Älä koske akun koskettimiin äläkä oikosulje niitä!



Viallisesta litiumioniakusta voi valua ulos lievästi happopitoista, palavaa nestettä!



Jos akkunestettä valuu ulos ja sitä joutuu iholle, huuhtelee heti runsaalla vedellä. Jos akkunestettä joutuu silmiin, pese puhtaalla vedellä ja hakeudu välittömästi lääkäriin hoitoon!



Varoitus yleisestä vaarasta!

Akkua ei saa hävittää talousjätteen mukana! Palauta vialliset tai käytöstä poistetut akut Metabomyyjälle!

Älä heitä akkuja veteen.



Noudata laitteessa ilmoitettua vähimmäisetäisyyttä valaistaviin esineisiin. Ylikuumentumisvaara alitettaessa.



Älä kohdista valonsädettä ihmisten tai eläimien silmiin.

Standardin IEC/EN 62471 ”Valaisimien ja valaisinjärjestelmien fotobiologinen turvallisuus” mukaan nämä valaisimet kuuluvat vapaaseen ryhmään.

## 2. Yleiskatsaus

Katso kuva sivulla 2.

1 Tukijalat

- 2 Tukijalkojen lukitus
  - 3 Akun lukituksen vapautuspainike
  - 4 Akku\*
  - 5 Kapasiteetti- ja signaalinäyttö
  - 6 Kapasiteettinäytön painike
  - 7 Kantokahva
  - 8 Pikalukko tukijaloille
  - 9 Lukitusvipu korkeudensäätöön alhaalla
  - 10 Teleskooppiputki
  - 11 Lukitusvipu korkeudensäätöön ylhäällä
  - 12 Katkaisija
  - 13 Valonheitin
  - 14 Magneetit valonheittimien kiinnittämiseen
  - 15 Valonheittimien kahva
  - 16 Säätöruuvi
- \*riippuu varusteista

### 3. Kokoaminen

#### Katso kuvat sivulla 2

1. Vapauta tukijalat (1) pikalukituksista (8), käännä auki ja anna lukittua.
2. Tukevampaa asentoa varten voit kiertää tarvittaessa säätöruuveja (16) jalkojen päissä (1) (kuva A (d) s. 2) sopivalla työkalulla joko auki tai, jos kärki näyttää ulos, jälleen sisään.

 Käytä vain sopivilla, naarmuja kestäväällä lattialla!

3. Avaa tarvittaessa alempi (9) ja/tai ylempi lukitusvipu (11) ja säädä teleskooppiputki (10) haluttuun korkeuteen. Lukitse lukitusvivut (9) ja (11) uudelleen.
4. Avaa magneettilukitus (14) vetämällä valonheittimien (13) kahvoja (15) ja kääntämällä valonheittimet auki.
5. Säädä liikutettava valonheitin (13) haluttuun asentoon.

 Älä ylikäännä valonheittämiä

### 4. Käyttöönotto

#### 4.1 Akku

Lataa akku (4) ennen käyttöä.  
Lataa akku uudelleen sen tehon laskiessa.

Acun latausohjeet löydät Metabo-laturin käyttöohjeesta.

Acun kapasiteetti- ja signaalinäytöllä (5) (varustuksesta riippuvainen):

- Painiketta (6) painamalla LED-valoilla näytetään lataustila.
- Jos jokin LED-valo vilkkuu, akku on lähes tyhjä ja se on jälleen ladattava.

#### 4.2 Akkujen asentaminen/irrottaminen

Katso kuva sivulla 2

##### Kiinnittäminen:

Työnnä akku (4) paikalleen siten, että se lukittuu.

##### Irrottaminen:

Paina akun avauspainiketta (3) ja vedä akku (4) irti.

Akkujen optimaalinen säilytyslämpötila on 10–30 °C.

#### 4.3 Kytkeä päälle/pois, valaisuvoimakkuuden säätö

 Älä kohdista valonsädettä ihmisten tai eläimien silmiin.



HUOMIO Älä tuijota palavaan lamppuun.

1. Kytke päälle tai pois käyttökytkimellä (12).
2. Säädä valaisuvoimakkuus asettamalla katkaisija (12) asentoon I tai II.

### 5. Purkaminen

#### Katso kuvat sivulla 2

 Poista akut (4) ennen purkamista.

1. Käännä valaisimet (13) vaakasuoraan asentoon, niin että valaisusuunta on ylöspäin, ja taita yhteen, kunnes magneetit (14) kiinnittävät ne yhteen.
- 2.

 Varoitus puristumisvaara! Pidä kiinni teleskooppiputkesta (10) lukitusvipujen (9) ja (11) yläpuolelta ennen kuin avaat lukitusvivun! (Katso kuva A (a) sivulla 2)

- Avaa alempi (9) ja/tai ylempi lukitusvipu (11) ja työnnä teleskooppiputket (10) hallitusti sisäkkäin. Lukitse lukitusvivut jälleen kunnolla, jotta ne eivät avaudu kontrolloimattomasti.
3. Jos säätöruuvit (16) on asennettu, kierrä ne jälleen auki ja uudelleen taas kiinni (katso kuva A (d) sivulla 2). Laske tukijalka sopivalla työkalulla.
4. Tukijalkoja avatessa poista paino yhdeltä tukijalalta ja työnnä sen lukitus (2) alas (katso kuva A (c) sivulla 2) ja käännä löysätty tukijalka ylös (katso kuva A (b) sivulla 2), kunnes se kiinnittyy pikalukkoon (8). Laske laite sen jälkeen lattialle poikittain ja käännä muut tukijalat samalla tavoin kokoon.

### 6. Kuljetus

 Poista akut (4) kaikissa kuljetuksissa.

Kuljetus tapahtuu lukujen 3 ja 5 mukaan yhteenkootussa tilassa, kuten kuvattu sivulla 2 kuvassa B.

Kantokahva (7) on tarkoitettu ainoastaan laitteen kantamiseen.

Suojaa laite kuljetuksessa kolhuja vastaan.

### 7. Lisätarvikkeet

Käytä vain alkuperäisiä Metabo- tai CAS- (Cordless Alliance System) akkuja ja lisävarusteita.

- A Laturit: ASC 55, ASC 145 jne.  
Tilausno: 627044000ASC 55  
Tilausno: 627378000ASC 145  
ym.
- B Akut:  
Tilausno: 625367000 4,0 Ah (LiHD)

## fi SUOMI

Tilausnro: 625368000 5,5 Ah (LiHD)  
Tilausnro: 625369000 8,0 Ah (LiHD)  
Tilausnro: 625549000 10,0 Ah (LiHD)  
Tilausnro: 625026000 2,0 Ah (Li-Power)  
Tilausnro: 625027000 4,0 Ah (Li-Power)  
Tilausnro: 625028000 5,2 Ah (Li-Power)  
ym.

Lisätarvikkeiden täydellinen valikoima, katso [www.metabo.com](http://www.metabo.com) tai luettelo.

### 8. Puhdistus



Ota akku laitteesta pois ennen kuin teet mitään puhdistustoimenpiteitä.

Älä puhdistista syövyttävillä puhdistusaineilla.

Valaisimen ja koskettimien täytyy olla kuivia ennen kuin asennat akun.

### 9. Korjaus



Metabo-laitteiden korjaustöitä saavat suorittaa ainoastaan sähköalan ammattilaiset!

Jos Metabo-sähkölaitteesi tarvitsee korjausta, ota yhteyttä Metabo-edustajaan. Katso osoitteet osoitteesta [www.metabo.com](http://www.metabo.com).

### 10. Ympäristönsuojelu

Älä heitä akkuja veteen.



Suojele ympäristöä; älä heitä käytöstä poistettuja sähkölaitteita ja akkuja talousjätteiden sekaan. Noudata käytöstä poistettujen koneiden, pakkausten ja lisätarvikkeiden lajiteltua hävittämistä ja kierrätystä koskevia kansallisia määräyksiä.

Ennen kuin viet akun kierrätyspisteeseen, tyhjennä akun lataus laitteessa. Varmista koskettimet oikosululta (esim. eristä teipillä).

### 11. Tekniset tiedot

Selitykset sivulla 3 annetuille tiedoille.

Pidätämme oikeuden teknisen kehityksen vaatimien muutoksien tekemiseen.

$U_A$  = akun jännite  
 $P_{I, \min}$  = minimitehonotto  
 $P_{I, \max}$  = maksimitehonotto  
 $\Phi_{I, \min}$  = minimivalovirta  
 $\Phi_{I, \max}$  = maksimivalovirta  
CRI = värinotoistoindeksi  
CCT = väriämpötila  
m=paino (ilman akkua)  
IP = suojatyyppi

Annetut tekniset tiedot ovat toleranssien mukaisia (vastaavat kyseisiä voimassa olevia standardeja).

Metabowerke GmbH  
Postfach 1229, 72602 Nürtingen, Germany  
[www.metabo.com](http://www.metabo.com)

Pidätämme oikeuden teknisen kehityksen vaatimien muutoksien tekemiseen. © by Metabo

# Original bruksanvisning

## 1. Generelle sikkerhetsanvisninger



**ADVARSEL** – Les bruksanvisningen for å minimere skaderisikoene.



**ADVARSEL** Les gjennom all sikkerhetsinformasjon og alle anvisninger. Dersom sikkerhetsinformasjonen og anvisningene ikke overholdes, kan det medføre elektrisk støt, brann og/eller alvorlige skader.

**Oppbevar all sikkerhetsinformasjon og alle anvisninger for fremtidig bruk.**

Lad bare batteriet i ladere som er anbefalt av produsenten. Det oppstår brannfare hvis en lader som er egnet til en bestemt type batterier, brukes med andre batterier.

**Bruk kun de batteriene som er beregnet for lampen.** Bruk av andre batterier kan medføre personskader og brannfare.

**Hold batteriet som ikke er i bruk unna binders, mynter, nøkler, spikre, skruer og andre små metallgjenstander som kan skape en forbindelse mellom kontaktene.** En kortslutning mellom batterikontaktene kan føre til forbrenninger eller brann.

**Ved feil bruk kan det komme væske ut av batteriet. Unngå kontakt med batterivæske. Ved tilfeldig kontakt må det skylles med vann. Hvis det kommer væske i øynene, må du i tillegg oppsøke en lege.** Batterivæske som renner ut, kan føre til irritasjoner på huden eller forbrenninger.

**Ikke arbeid med lampen i eksplosjonsutsatte omgivelser der det finnes brennbare væsker, gasser eller støv.** Lampen kan danne gnister som kan antenne støvet eller dampene.

**Unngå utilsiktet bruk. Se til at lampen er slått av før du kobler til eller setter inn batteriet, løfter eller bærer.** Hvis du holder fingeren på bryteren når du bærer apparatet eller kobler apparatet til strømforsyningen i mens det er slått på, kan dette føre til ulykker (blending).

**Lampen skal alltid slås av når den ikke er i bruk.**

**Ikke bruk et elektrisk apparat dersom bryteren er defekt.** Et elektrisk apparat som ikke lenger kan slås av og på, er farlig og må repareres.

**Ta ut batteriet eller koble det fra før du gjør innstillinger på apparatet, bytter tilbehørsdeler eller rengjør eller setter det bort.** Disse tiltakene hindrer utilsiktet bruk av lampen.

**Lampen skal oppbevares utenfor barns rekkevidde når den ikke brukes. Ikke la maskinen brukes av personer som ikke er fortrolige med den eller ikke har lest disse anvisningene.** Elektriske apparater er farlige hvis de brukes av personer uten erfaring.

**Vær nøye med vedlikeholdet av apparatet. Kontroller at bevegelige deler fungerer feilfritt og ikke hindres, og om det finnes deler som er brukket eller skadet og har negativ innvirkning på lampens funksjon. Se til at defekte deler blir reparert før maskinen tas i bruk.** Mange ulykker skjer fordi de elektriske apparatene ikke er godt nok vedlikeholdt.

**Ikke bruk lampen med defekt eller manglende glasskive.**

**Bruk lampen, tilbehøret osv. slik det beskrives i denne bruksanvisningen. Ta hensyn til arbeidsforholdene og arbeidet som skal utføres.** Hvis elektriske apparater benyttes til annen bruk enn det de er ment for, kan det føre til farlige situasjoner.

**Lampen må bare repareres av kvalifiserte fagpersoner som bruker originale reservedeler.** Da kan du være sikker på at maskinen fortsatt er sikker å bruke.

**Hold lampen vekk fra varme og ild. Ikke oppbevar lampen i fuktige eller våte omgivelser. Lampen skal heller ikke oppbevares på steder der temperaturen kan bli over 40 °C.** Eksempler på slike steder er lysthus, biler eller metallbygninger om sommeren.

**Unngå regn.**

**Ikke la lampen være koblet inn uten tilsyn.**

**Bruk aldri lampen hvis den ikke er komplett eller det har blitt gjort ulovlige endringer på den. Slå ikke på lampen hvis deler eller verneinnretninger mangler eller er defekte.**

**Pass på at apparatet står støtt!**

Batteriene må beskyttes mot fuktighet!



Ikke utsett batteriene for åpen ild!



Ikke bruk defekte eller deformerte batterier!

Ikke åpne batteriene!

Kontaktene i batteriene må ikke berøres eller kortsluttes!



Det kan lekke en lett sur, brennbar væske fra ødelagte Li-ion batterier!



Hvis batterivæske kommer i kontakt med huden, må du straks skylle med rikelig med vann. Hvis du får batterivæske i øynene, må du vaske med rent vann og straks oppsøke lege!



Advarsel - generell fare!

Batterier må ikke kastes i husholdningsavfallet. Gi defekte eller brukte batterier tilbake til Metabo-forhandleren!

Ikke kast batterier i vann.

Minsteavstanden til andre gjenstander som står angitt på apparatet må overholdes. For liten avstand innebærer fare for overoppheting.



Lysstrålen skal ikke rettes mot øynene til personer eller dyr.

I henhold til IEC/EN 62471 "Fotobiologisk sikkerhet for lamper og lampesystemer" tilhører disse lampene den frie gruppen.

## 2. Oversikt

Se bilde på side 2.

1 Føtter

## no NORSK

- 2 Låsning av føtter
  - 3 Utløsertast for batteri
  - 4 Batteri\*
  - 5 Kapasitets- og signalindikasjon
  - 6 Tast for kapasitetsindikator
  - 7 Bærehåndtak
  - 8 Snapplås for føtter
  - 9 Klemspak for høydeinnstilling nede
  - 10 Teleskoprør
  - 11 Klemspak for høydeinnstilling oppe
  - 12 Bryter
  - 13 Lyskaster
  - 14 Magnetfeste for lyskaster
  - 15 Håndtak lyskaster
  - 16 Justeringsskrue
- \*utstyrsavhengig

### 3. Oppbygning

#### Se bilde på side 2

1. Løsne føttene (1) fra snapplåsene (8) , vipp dem ut og la gå i inngrep.
2. Oppbygningen blir enda stødigere hvis du bruker et egnet verktøy og skrur justeringsskruene (16) ut av føttene (1) (se fig. A (d) s. 2), snut dem og setter dem inn igjen med spissen pekende utover.

 Skal bare brukes på egnet, ripesikkert underlag!

3. Eventuelt kan du åpne den nedre (9) og/eller øvre klemspaken (11) , stille teleskoprøret (10) på ønsket høyde og låse klemspak (9) og (11) igjen.
4. Løsne magnetlåsen (14) ved å trekke håndtakene (15) på lyskasteren (13) fra hverandre og trekke lyskasterne fra hverandre.
5. Still de dreibare lyskasterne (13) dit du vil ha dem.

 Ikke drei dem for langt

### 4. Ta i bruk

#### 4.1 Batteripakke

Før bruk må batteriet (4) lades opp. Lad opp batteriet på nytt hvis effekten avtar.

Anvisninger om lading av batterier finner du i bruksanvisningen til Metabo-laderen.

Batterier med kapasitets- og signalindikator (5) (utstyrsavhengig):

- Trykk på tasten (6) for å lese av ladenivået ved hjelp av LED-lampene.
- Hvis en LED-lampe lyser, er batteriet nesten tomt og må lades opp igjen.

#### 4.2 Sette inn og ta ut batteriet

Se bilde på side 2

##### Sette inn:

Skyv inn batteriet (4) til den smekker på plass.

##### Ta ut:

Trykk på knappen (3) som løser ut batteriet (4) og trekk det ut.

Den optimale oppbevaringstemperaturen for batterier ligger mellom 10 °C og 30 °C.

#### 4.3 Inn-/utkobling, innstilling av lysstyrke

 Lysstrålen skal ikke rettes mot øynene til personer eller dyr.



ADVARSEL Se ikke inn i lyset når det er tent.

1. Slå av eller på med bryteren (12) .
2. Sett bryteren (12) i posisjon I eller II for å stille lysstyrken.

### 5. Demontering

#### Se bilde på side 2

 Ta ut batteriet (4) før lyskasteren tas ned.

1. Sett lampene (13) vannrett med stråleretningen oppover og skyv dem sammen, til magnetene (14) fester dem.
- 2.

 Advarsel innklemningsfare! Hold fast i teleskoprøret (10) over klemspakene (9) og (11) før en av klemspakene åpnes! (se fig. A (a) s. 2)

- Åpne nedre (9) og/eller øvre klemspak (11) og skyv teleskoprøret (10) kontrollert inn. Steng klemspaken igjen så du unngår at teleskoprøret sklir ukontrollert ut igjen.
3. Hvis justeringsskruene (16) ble montert, skrus de ut og settes inn i omvendt retning (se fig. A (d) s. 2). Senkes helt ned i foten med et egnet verktøy.
4. Føttene løsnes ved at én fot avlastes og låsingen (2) skyves nedover (se fig. A (c) s. 2) og den løsnede foten vippes oppover (se fig. A (b) s. 2) så den går i inngrep i snapplåsen (8) . Deretter legges apparatet flatt ned og de andre føttene legges tilsvarende sammen.

### 6. Transport

 Ta ut batteriet (4) før all transport.

Transport skjer slik det beskrives i kapittel 3 og 5, i sammenlagt tilstand slik det vises på side 2 i fig. B.

Bærehåndtaket (7) skal bare brukes til å bære apparatet.

Sikre apparatet mot støt under transporten.

### 7. Tilbehør

Bruk kun originale Metabo- eller CAS- (Cordless Alliance System) batterier og tilbehør.

- A Ladere: ASC 55, SC 145, osv.  
Bestillingsnr.: 627044000ASC 55  
Bestillingsnr.: 627378000ASC 145 osv.
- B Batterier:  
Bestillingsnr.: 6253670004,0 Ah (LiHD)  
Bestillingsnr.: 6253680005,5 Ah (LiHD)  
Bestillingsnr.: 6253690008,0 Ah (LiHD)



Bestillingsnr.: 625549000 10,0 Ah (LiHD)  
 Bestillingsnr.: 625026000 2,0 Ah (Li-Power)  
 Bestillingsnr.: 625027000 4,0 Ah (Li-Power)  
 Bestillingsnr.: 625028000 5,2 Ah (Li-Power)  
 osv.

Det komplette tilbehørsprogrammet finner du på [www.metabo.com](http://www.metabo.com) eller i katalogen.

## 8. Rengjøring



Ta batteriene ut av apparatet før all slags rengjøring.

Ikke bruk aggressive rengjøringsmidler.

Før batteriene settes inn igjen, må lampen og kontaktene være tørre.

## 9. Reparasjon



Elektriske apparater fra Metabo må kun repareres av elektrofagfolk!

Ta kontakt med din Metabo-forhandler hvis du har et elektronisk Metabo-apparat som må repareres. Adresser finner du på [www.metabo.com](http://www.metabo.com).

## 10. Miljøvern

Ikke kast batteriene i vann.



Ta vare på miljøet og ikke kast elektroniske apparater og batterier i husholdningsavfallet. Følg nasjonale forskrifter for kildesortering og resirkulering av gamle maskiner, emballasjer og tilbehør.

Før du kasserer batteriet, må det lades ut i apparatet. Sikre kontaktene mot kortslutning (f.eks. med tape).

## 11. Tekniske data

Forklaringer til opplysningene på side 3.

Med forbehold om endringer grunnet tekniske forbedringer.

$U_A$  = Spenningen i batteriet  
 $P_{I, \min}$  = minimalt effektopptak  
 $P_{I, \max}$  = maksimalt effektopptak  
 $\Phi_{I, \min}$  = minimal lysstrøm  
 $\Phi_{I, \max}$  = maksimal lysstrøm  
 CRI = Fargegjengivelsesindeks  
 CCT = Fargetemperatur  
 m=vekt (uten batteri)  
 IP = beskyttelsesgrad

Angitte tekniske data kan variere (i henhold til gjeldende standarder).

Metabowerke GmbH  
 Postfach 1229, 72602 Nürtingen, Germany  
[www.metabo.com](http://www.metabo.com)

Med forbehold om endringer grunnet tekniske forbedringer. © by Metabo

# Original brugsanvisning

## 1. Generelle sikkerhedsanvisninger



**ADVARSEL** – læs brugsanvisningen for at reducere faren for personskader.



**ADVARSEL** Læs alle sikkerhedsanvisninger og instruktioner. I tilfælde af manglende overholdelse af anvisningerne nedenfor er der risiko for elektrisk stød, brand og/eller alvorlige personskader.

**Gem alle sikkerhedsanvisninger og instruktioner til senere brug.**

**Oplad kun batterierne i opladere, der er anbefalet af producenten.** En oplader, der er egnet til en bestemt type batterier, må ikke benyttes med andre batterier - brandfare.

**Brug kun de dertil beregnede batterier i lampen.**

Brug af andre batterier øger risikoen for personskader og er forbundet med brandfare.

**Batterier, der ikke er i brug, må ikke komme i berøring med clips, mønter, nøgler, søm, skruer eller andre små metalgenstande, da disse kan kortslutte kontakterne.** En kortslutning mellem batteri-kontakterne øger risikoen for personskader i form af forbrændinger.

**Hvis batteriet anvendes forkert, kan der slippe væske ud af det. Undgå at komme i kontakt med denne væske. Hvis det alligevel skulle ske, skylles med vand. Søg læge, hvis væsken kommer i øjnene.** Batterivæske kan give hudirritation eller forbrændinger.

**Brug ikke lampen i eksplosionsfarlige omgivelser, hvor der er brændbare væsker, gasser eller støv.** Lampen kan slå gnister, der kan antænde støv eller dampe.

**Undgå utilsigtet igangsætning. Sørg for, at lampen er slukket, før batteriet tilsluttes, eller maskinen løftes op eller bæres.** Undgå at bære apparatet med fingeren på afbryderen, og sørg for, at apparatet ikke er tændt, når det sluttes til nettet, da dette øger risikoen for personskader (blænding).

**Sluk altid for lampen, når den ikke bruges.**

**Brug ikke et el-apparat, hvis afbryder er defekt.** Et el-apparat, der ikke kan tændes eller slukkes, er farligt og skal repareres.

**Fjern batteriet eller afbryd det, før apparatet indstilles, tilbehør udskiftes eller apparatet rengøres eller opbevares.** Denne forholdsregel forhindrer utilsigtet brug af lampen.

**Opbevar lampen utilgængeligt for børn, når den ikke er i brug. Lad aldrig personer, der ikke er fortrolige med apparatet eller ikke har gennemlæst disse instrukser, benytte apparatet.** El-apparater er farlige, hvis de benyttes af ukendte personer.

**Apparatet bør vedligeholdes omhyggeligt. Kontroller, om bevægelige dele fungerer korrekt og ikke sidder fast, og om delene er brækket eller beskadiget, således at lampens funktion påvirkes. Få beskadigede dele repareret, inden apparatet tages i brug.** Mange uheld skyldes dårligt vedligeholdt elværktøj.

**Lampen må ikke anvendes med et defekt beskyttelsesglas eller uden beskyttelsesglas.**

**Brug lampen, tilbehør osv. i overensstemmelse med disse anvisninger. Tag hensyn til arbejdsforholdene og det arbejde, der skal udføres.** Hvis elværktøj anvendes til formål, som ligger uden for det fastsatte anvendelsesområde, kan der opstå farlige situationer.

**Sørg for, at lampen kun repareres af kvalificerede fagfolk, og at der kun benyttes originale reservedele.** Dermed sikres størst mulig sikkerhed af apparatet.

**Hold lampen på afstand af varme og ild. Opbevar aldrig lampen i fugtige eller våde omgivelser. Opbevar heller ikke lampen på steder, hvor der opnås temperaturer på 40 °C eller derover.** Det kan f.eks. være lysthuse, biler eller metalbygninger om sommeren.

**Lampen må ikke udsættes for regn.**

**Lad ikke lampen være tændt uden opsyn.**

**Brug aldrig en ufuldstændig lampe eller en, hvor der er foretaget uautoriserede ændringer. Lampen må ikke tilkobles, hvis komponenter eller beskyttelsesordninger mangler eller er defekte.**

**Sørg for, at apparatet står sikkert!**



Beskyt batterier mod fugt!



Udsæt ikke batterier for ild!



Brug ikke defekte eller deformerede batterier! Åbn ikke batterier!

Berør eller kortslut ikke batterierne kontakter!



Der kan sive let sur, brændbar væske ud af defekte Li-ion batterier!



Skyl straks med rigelige mængder vand, hvis batterivæsken kommer i kontakt med huden. Skyl øjnene med rent vand og søg straks læge, hvis batterivæsken kommer i øjnene!



Advarsel om generel fare!

Batterier må ikke bortskaffes sammen med almindeligt husholdningsaffald! Returner defekte eller brugte batterier til Metabo-forhandleren!

Smid ikke batteripakker i vandet.



Overhold den mindste afstand til belyste genstande, der er angivet på apparatet. Hvis min. afstanden ikke overholdes, er der fare for overophedning.



Ret ikke lysstrålen mod øjnene på personer eller dyr.

Iht. IEC/EN 62471 "Fotobiologisk sikkerhed af lamper og lampesystemer" hører disse lamper under den risikofrie gruppe.

## 2. Oversigt

Se figuren på side 2.

1 Fodstøtter

- 2 Låsemekanisme til fodstøtter
  - 3 Knap til frigivelse af batteripakke
  - 4 Batteripakke\*
  - 5 Kapacitets- og signalindikator
  - 6 Knap til kapacitetsindikator
  - 7 Bæregreb
  - 8 Snaplås til fodstøtter
  - 9 Klemmegreb til højdeindstilling forned
  - 10 Teleskoprør
  - 11 Klemmegreb til højdeindstilling foroven
  - 12 Kontakt
  - 13 Arbejdslampe
  - 14 Magneter til fiksering af arbejdslampe tet
  - 15 Greb til arbejdslampe
  - 16 Stilleskrue
- \* afhængigt af udstyr

### 3. Opbygning

#### Se illustrationerne på s. 2

1. Løsn fodstøtterne (1) fra snaplåsen, (8) klap dem ud og lad dem gå i indgreb.
2. For mere stabilitet kan stilleskrue (16) ved behov drejes ud af fodstøtternes ender (1) (se fig. A (d) S. 2) med et egnet værktøj, og omvendt drejes ind igen, mens spidsen peger udad.

 Må kun anvendes på egnede og ridsefaste underlag!

3. Åbn evt. det nederste (9) og/eller det øverste klemmegreb (11) og indstil teleskoprøret (10) til den ønskede højde og fastlås klemmegrebene (9) og (11) igen.
4. Løsn magnetlåsen (14) ved at trække grebene (15) på arbejdslampe (13) fra hinanden og træk arbejdslampe fra hinanden.
5. Indstil de roterbare arbejdslampes (13) som ønsket.

 Undgå at dreje arbejdslampes for meget

### 4. Idriftsættelse

#### 4.1 Batteripakke

Batteripakken (4) skal oplades før den første ibrugtagning.

Genoplad batteriet, når kapaciteten aftager.

Du finder anvisninger til opladning af batteriet i driftsvejledningen til opladeren fra Metabo.

Batteripakker med kapacitets- og signalindikator (5) (afhængigt af udstyr):

- Tryk på knappen (6), og ladetilstanden vises med lysdioderne.
- Blinker en lysdiode, er batteriet næsten fladt og skal genoplades.

#### 4.2 Indsættelse/fjernelse af batteripakken

Se fig. s. 2

##### Isætning:

Skub batteriet (4) i, til det går i hak.

##### Udtagning:

Tryk på batteriudløseren (3) og træk batteriet (4) ud.

Den optimale opbevaringstemperatur for batterier ligger mellem 10 °C og 30 °C.

#### 4.3 Tænd/sluk, indstilling af lysstyrke

 Ret ikke lysstrålen mod øjnene på personer eller dyr.



ADVARSEL: Se ikke ind i tændte lamper.

1. Tænd og sluk med afbryderen (12).
2. Indstil lysstyrken ved at sætte afbryderen (12) på Position I eller II.

### 5. Afmontering

#### Se illustrationerne på s. 2

 Tag batteripakken (4) ud før afmonteringen.

1. Bring lamperne (13) i vandret stilling med stråleretning opad og klap dem sammen, indtil magneterne (14) fastgør dem sammen.
- 2.

 Pas på - fare for klemning! Hold fast på teleskoprøret (10) via klemmegrebene (9) og (11) før du åbner et klemmegreb! (se fig. A (a) s. 2)

- Åbn det nederste (9) og/eller det øverste klemmegreb (11) og skub teleskoprørene (10) kontrolleret ind i hinanden. Luk klemmegrebene korrekt igen for at undgå at de glider ukontrolleret fra hinanden.
3. Hvis stilleskrue (16) er monteret, skal de drejes ud igen og drejes ind igen i omvendt rækkefølge (se fig. A (d) s. 2). Sænk helt ned i fodstøtten med et egnet værktøj.
  4. For at løsne fodstøtterne skal man aflaste en støttefod og skubbe låsemekanismen (2) på fodstøtten nedad (se fig. A (c) s. 2) og klappe den løsnede fodstøtte opad (se fig. A (b) s. 2) indtil den går i indgreb i snaplåsen (8). Læg herefter apparatet fladt ned og indbyg de andre fodstøtter på samme måde.

### 6. Transport

 Tag batteripakken (4) ud før enhver transport. Transporten finder sted i sammenbygget tilstand ifølge kapitel 3 og 5 som vist på side 2 i fig. B.

Bæregrebet (7) er udelukkende egnet til at bære apparatet.

Sørg for at sikre apparatet mod stød ved transport.

### 7. Tilbehør

Anvend udelukkende originale batterier eller originalt tilbehør fra Metabo eller CAS (Cordless Alliance System).

- A Opladere: ASC 55, SC 145 etc.  
 Best.-nr.: 627044000ASC 55  
 Best.-nr.: 627378000ASC 145  
 etc.

## da DANSK

- B Batteripakker:  
Best.-nr.: 625367000 4,0 Ah (LiHD)  
Best.-nr.: 625368000 5,5 Ah (LiHD)  
Best.-nr.: 625369000 8,0 Ah (LiHD)  
Best.-nr.: 625549000 10,0 Ah (LiHD)  
Best.-nr.: 625026000 2,0 Ah (Li-Power)  
Best.-nr.: 625027000 4,0 Ah (Li-Power)  
Best.-nr.: 625028000 5,2 Ah (Li-Power)  
etc.

Med forbehold for ændringer som følge af tekniske fremskridt. © by Metabo

Det komplette tilbehørsprogram findes på [www.metabo.com](http://www.metabo.com) eller i kataloget.

### 8. Rengøring



Tag batteriet ud af apparatet, før enhver form for rengøring.

Rengør aldrig apparatet med aggressive rengøringsmidler.

Lampen og kontakterne skal være tørre, før batteriet sættes i.

### 9. Reparation



Reparationer på Metabo-apparater må kun foretages af faguddannede elektrikere!

Henvend dig til din Metabo-forhandler, når du skal have repareret dit elektriske Metabo udstyr.

Adresser findes på [www.metabo.com](http://www.metabo.com).

### 10. Miljøbeskyttelse

Smid ikke batteripakker i vandet.



Beskyt miljøet, og smid ikke el-apparater og batterier i husholdningsaffaldet. Overhold de nationale regler om separat indsamling og genbrug af udtjente maskiner, emballage og tilbehør.

Aflad batteriet i apparatet, før det bortskaffes. Beskyt kontakterne mod kortslutning (isoler f.eks. med tape).

### 11. Tekniske data

Forklaringer til oplysningerne på side 3.

Med forbehold for ændringer som følge af tekniske fremskridt.

- $U_A$  = Spænding på batteripakken  
 $P_{I, \min}$  = minimalt effektforbrug  
 $P_{I, \max}$  = maksimalt effektforbrug  
 $\Phi_{I, \min}$  = minimal lysstrøm  
 $\Phi_{I, \max}$  = maksimal lysstrøm  
CRI = farvegengivelsesindeks  
CCT = farvetemperatur  
m = vægt (uden batteripakke)  
IP = kapslingsklasse

De anførte tekniske data er inkl. tolerancer (svarende til de aktuelt gældende standarder).

Metabowerke GmbH  
Postboks 1229, 72602 Nürtingen, Tyskland  
[www.metabo.com](http://www.metabo.com)

# Instrukcja oryginalna

## 1. Ogólne uwagi dotyczące bezpieczeństwa



**OSTRZEŻENIE** – W celu zminimalizowania ryzyka obrażeń zapoznać się z treścią instrukcji obsługi.



**OSTRZEŻENIE** Przeczytać wszystkie informacje dotyczące bezpieczeństwa i zalecenia. *Nieprzestrzeganie informacji dotyczących bezpieczeństwa i zaleceń może być przyczyną porażenia prądem elektrycznym, pożaru i/lub poważnych obrażeń.*

**Starannie przechowywać wszystkie uwagi dotyczące bezpieczeństwa i zalecenia, aby móc z nich skorzystać w przyszłości.**

Akumulatory ładować wyłącznie za pomocą ładowarek zalecanych przez producenta. Ładowanie innego typu akumulatorów ładowarką przeznaczoną do ładowania określonego typu akumulatorów grozi pożarem.

W lampie wolno stosować wyłącznie przewidziane do tego celu akumulatory. Stosowanie innych akumulatorów może skutkować obrażeniami ciała i stwarzać zagrożenie pożarowe.

Nie używane akumulatory przechowywać z daleka od spinaczy, monet, kluczy, gwoździ, śrub i innych niewielkich metalowych przedmiotów mogących spowodować zwarcie wyprowadzeń akumulatora. Zwarcie biegunów akumulatora może skutkować oparzeniami lub pożarem.

Nieprawidłowe stosowanie może spowodować wyciek elektrolitu z akumulatora. W przypadku niezamierzonego zetknięcia się z nim, należy umyć dane miejsce ciała wodą. Jeżeli płyn z akumulatora dostał się do oczu, należy dodatkowo skonsultować się z lekarzem. Elektrolit wyciekający z akumulatora może spowodować podrażnienia skóry lub oparzenia.

Lampy nie wolno stosować w środowisku zagrożonym wybuchem, w którym znajdują się łatwopalne ciecze, gazy lub pyły. W lampie mogą powstawać iskry, które mogą spowodować zapłon pyłu lub oparów.

Unikać niezamierzonego uruchomienia urządzenia. Przed podłączeniem akumulatora, wsadzeniem, założeniem lub przenoszeniem lampy należy upewnić się, że jest ona wyłączona. Jeśli podczas przenoszenia urządzenia użytkownik trzyma palec na wyłączniku lub urządzenie jest załączone w chwili podłączenia do zasilania, może dojść do wypadku (osłepienia).

Zawsze wyłączać lampę, jeśli się jej nie używa.

Nie używać elektronarzędzia, którego wyłącznik jest uszkodzony. Elektronarzędzie, którego nie można włączyć lub wyłączyć, stanowi niebezpieczeństwo i wymaga naprawy.

Przed przystąpieniem do dokonywania ustawień w urządzeniu, wymiany elementów osprzętu, czyszczenia lub odłożeniem urządzenia do przechowywania wyjąć z niego akumulator lub odłączyć zasilanie.

lanie. Taki środek ostrożności zapobiega niezamierzonej eksploatacji lampy.

Jeśli lampy się nie używa, należy ją przechowywać w miejscu niedostępnym dla dzieci. Do użytkowania urządzenia nie dopuszczają osób, które nie znają jego obsługi lub nie zapoznały się z niniejszą instrukcją. Elektronarzędzia są niebezpieczne w rękach osób niedoświadczonych.

Urządzenie starannie pielęgnować. Należy sprawdzić, czy ruchome części działają prawidłowo i nie zakleszczają się, czy elementy nie są popękane lub w taki sposób uszkodzone, że mogłyby negatywnie wpływać na funkcjonowanie lampy. Przed przystąpieniem do pracy urządzeniem zlecić naprawę uszkodzonych części. Wiele wypadków powodowanych jest niewłaściwą konserwacją urządzeń elektrycznych.

Nie używać lampy, jeśli szybka jest uszkodzona lub jej brak.

Lampę, jej osprzęt itp. należy stosować zgodnie z niniejszymi zaleceniami. Należy przy tym uwzględnić warunki pracy i rodzaj wykonywanych czynności. Użycie urządzeń elektrycznych do zastosowań innych niż przewidziane może doprowadzić do niebezpiecznych sytuacji.

Naprawę lampy powierzać wyłącznie wykwalifikowanemu specjalistom stosującym tylko oryginalne części zamienne. Gwarantuje to zachowanie bezpieczeństwa urządzenia.

Lampę należy trzymać z daleka od źródeł ciepła i ognia. Lampy nie wolno przechowywać w miejscach wilgotnych lub mokrych. Nie wolno jej też składować w miejscach, w których temperatury sięgają lub przekraczają wartość 40°C. Np. w altanach, samochodach lub metalowych budowlach w okresie letnim.

Lampy nie wystawiać na deszcz.

Włączonej lampy nie pozostawiać bez nadzoru.

W żadnym wypadku nie wolno korzystać z lampy, gdy jest niekompletna lub w której wprowadzono niedozwoloną zmianę. Nie włączać lampy, jeśli brakuje w niej elementów lub zabezpieczeń albo są one uszkodzone.

Zwrócić uwagę na bezpieczne umiejscowienie urządzenia!



Chronić akumulatory przed wilgocią!



Nie wkładać akumulatorów do ognia!



Nie używać uszkodzonych ani odkształconych akumulatorów!

Nie otwierać akumulatorów!

Nie dotykać i nie zwierać styków akumulatora!



Z uszkodzonych akumulatorów Li-Ion może wycieć lekko kwasowa ciecz palna!



W razie wydostania się cieczy z akumulatora i kontaktu ze skórą bezzwłocznie spłukać to miejsce dużą ilością wody. Jeżeli ciecz z akumulatora dostanie się do oczu, przepłukać oczy czystą wodą i bezzwłocznie udać się do lekarza!



Ostrzeżenie przed zagrożeniami ogólnymi!

Akumulatorów nie wolno wyrzucać wraz z odpadami gospodarczymi! Uszkodzone lub zużyte akumulatory zwrócić do dystrybutora produktów Metabo!

Nie wrzucać akumulatorów do wody.



Zachować podany na urządzeniu minimalny odstęp od oświetlanych przedmiotów. W przypadku zbyt małego odstęp istnieje niebezpieczeństwo przegrzania.



Nie kierować wiązki światła na oczy ludzi ani zwierząt.

Zgodnie z normą IEC/EN 62471 „Bezpieczeństwo fotobiologiczne lamp i systemów lampowych” niniejsze lampy zaliczają się do grupy wolnej od ryzyka.

## 2. Elementy urządzenia

Patrz rysunek na stronie 2.

- 1 Stopy
- 2 Blokada stóp
- 3 Przycisk zwalniania blokady akumulatora
- 4 Akumulator\*
- 5 Wskaźnik stanu naładowania i sygnalizator
- 6 Przycisk wskaźnika stanu naładowania
- 7 Uchwyt do przenoszenia
- 8 Zatrzask do stóp
- 9 Dźwignia zaciskowa regulacji wysokości, dolna
- 10 Element teleskopowy
- 11 Dźwignia zaciskowa regulacji wysokości, górna
- 12 Przełącznik
- 13 Reflektor
- 14 Magnes do mocowania reflektorów
- 15 Uchwyt reflektora
- 16 Śruba regulacyjna

\* zależnie od wyposażenia

## 3. Montaż

Patrz rysunki na str. 2

1. Zwołnić stopy (1) z zatrzasków (8), rozłożyć i zablokować.
2. Dla zwiększenia stabilności, śruby regulacyjne (16) można, za pomocą odpowiedniego narzędzia, wykręcić z końcówek stóp (1) (patrz rys. A (d) na str. 2) i wkręcić je z powrotem z ostrą końcówką skierowaną na zewnątrz.



Stosować wyłącznie na odpowiednich, odpornych na zarysowania podłogach!

3. W razie potrzeby otworzyć dolną (9) i/lub górną dźwignię zaciskową (11) i ustawić wysięgnik teleskopowy (10) na odpowiednią wysokość, a następnie ponownie zablokować dźwignie zaciskowe (9) i (11).
4. Zwołnić blokadę magnetyczną (14) pociągając za uchwyty (15) reflektorów (13) i rozsunąć reflektory.
5. Wychylnie reflektory (13) ustawić odpowiednio

do potrzeb.



Unikać przekręcania reflektorów.

## 4. Uruchomienie

### 4.1 Akumulator

Przed pierwszym użyciem naładować akumulator (4).

W razie spadku mocy ponownie naładować akumulator.

Informacje dotyczące ładowania akumulatorów można znaleźć w instrukcji obsługi ładowarki Metabo.

Akumulatory ze wskaźnikiem naładowania (5) (zależnie od wyposażenia):

- Po naciśnięciu przycisku (6) diody LED wskazują stan naładowania.
- Jeżeli miga ostatnia dioda LED, to akumulator jest prawie rozładowany i trzeba go ponownie naładować.

### 4.2 Wkładanie / wyjmowanie akumulatora

Patrz rys. str. 2

#### Wkładanie:

Wsunąć akumulator (4) do zatrzaśnięcia w blokadzie.

#### Wyjmowanie:

naciśnięciu przycisk zwalniania blokady akumulatora (3) i wyjąć akumulator (4).

Optymalna temperatura składowania akumulatorów wynosi od 10°C do 30°C.

### 4.3 Włączanie / wyłączenie, ustawianie natężenia światła



Nie kierować wiązki światła na oczy ludzi ani zwierząt.



**WAŻNE** Nie spoglądać bezpośrednio na zapaloną lampę.

1. Urządzenie włączyć lub wyłączyć przełącznikiem (12).
2. Wybrać odpowiednią jasność, ustawiając przełącznik (12) w położeniu I lub II.

## 5. Demontaż

Patrz rysunki na str. 2



Przed demontażem wyjąć akumulator (4).

1. Reflektory (13) złożyć w pozycji poziomej kierunkiem świecenia ku górze, aż magnesy (14) połączą je ze sobą.
- 2.



**Ostrożnie** Niebezpieczeństwo zmiążdżenia!

Przed otwarciem dźwigni zaciskowej wysięgnik teleskopowy (10) przytrzymać ponad dźwigniami zaciskowymi (9) i (11)! (Patrz rys. A (a) na str. 2)

Otworzyć dolną (9) i/lub górną dźwignię zaciskową (11) i w sposób kontrolowany zsunąć rurki wysięgnika teleskopowego (10). Ponownie

prawidłowo zamknąć dźwignię zaciskową, aby uniknąć niekontrolowanego rozsuwania się reflektorów.

3. Jeżeli zamontowano śruby regulacyjne (16), to trzeba je ponownie wykręcić i wkręcić odwrotnie (patrz rys. A (d) na str. 2). Używając odpowiedniego narzędzia całkowicie wkręcić je w stopy.
4. Aby zwolnić stopy, odciążyć jedną z nich i przesunąć do dołu blokadę (2) stopy (patrz rys. A (c) na str. 2), a następnie złożyć zwolnioną stopę do góry (patrz rys. A (b) na str. 2), aż do zablokowania zatrzasku (8). Następnie ułożyć urządzenie na płasko i w ten sam sposób złożyć pozostałe stopy.

## 6. Transport

 Na czas każdego transportu wyjąć akumulator (4).

Transport przeprowadzać w stanie zmontowanym, zgodnie z zapisami w rozdziałach 3 i 5, jak pokazano na str. 2 na rys. B.

Uchwyt do przenoszenia (7) nadaje się wyłącznie do przenoszenia urządzenia.

Na czas transportu urządzenie zabezpieczyć przed uderzeniami.

## 7. Osprzęt

Stosować wyłącznie oryginalne akumulatory i osprzęt Metabo lub CAS (Cordless Alliance System).

A Ładowarki: ASC 55, ASC 145 itd.

Nr kat.: 627044000ASC 55

Nr kat.: 627378000ASC 145

itd.

B Akumulatory:

Nr kat.: 625367000 4,0 Ah (LiHD)

Nr kat.: 625368000 5,5 Ah (LiHD)

Nr kat.: 625369000 8,0 Ah (LiHD)

Nr kat.: 625549000 10,0 Ah (LiHD)

Nr kat.: 625026000 2,0 Ah (Li-Power)

Nr kat.: 625027000 4,0 Ah (Li-Power)

Nr kat.: 625028000 5,2 Ah (Li-Power)

itd.

Pełen program osprzętu można znaleźć na stronie [www.metabo.com](http://www.metabo.com) lub w katalogu.

## 8. Czyszczenie

 Przed przystąpieniem do wszelkich prac czyszczących wyjąć akumulator z urządzenia.

Nie czyścić agresywnymi środkami czyszczącymi.

Przed włożeniem akumulatora lampa i styki muszą być suche.

## 9. Naprawy

 Wszelkie naprawy narzędzi Metabo mogą być dokonywane wyłącznie przez specjalistę elektryka!

W sprawie naprawy urządzeń elektrycznych należy się zwrócić do przedstawicielstwa Metabo. Adresy są dostępne na stronie [www.metabo.com](http://www.metabo.com).

## 10. Ochrona środowiska

Nie wrzucać akumulatorów do wody.



W trosce o środowisko naturalne nie należy wyrzucać urządzeń elektrycznych ani akumulatorów z odpadami komunalnymi.

Przestrzegać krajowych przepisów dotyczących segregacji odpadów i recyklingu zużytych maszyn, opakowań i osprzętu.

Przed utylizacją należy rozładować akumulator w urządzeniu. Zabezpieczyć styki przed zwarcie (np. zaizolować taśmą klejącą).

## 11. Dane techniczne

Wyjaśnienia do informacji podanych na stronie 3.

Prawo do zmian związanych z postępem technicznym zastrzeżone.

$U_A$	=	napięcie akumulatora
$P_{I, \min}$	=	minimalny pobór mocy
$P_{I, \max}$	=	maksymalny pobór mocy
$\Phi_{I, \min}$	=	minimalny strumień światła
$\Phi_{I, \max}$	=	maksymalny strumień światła
CRI	=	indeks oddawania barw
CCT	=	temperatura barwy
m	=	ciężar (bez akumulatora)
IP	=	stopień ochrony

Zamieszczone dane techniczne podlegają tolerancji (odpowiednio do obowiązujących standardów).

Metabowerke GmbH

Postfach 1229, 72602 Nürtingen, Germany

[www.metabo.com](http://www.metabo.com)

Prawo do zmian związanych z postępem technicznym zastrzeżone. © by Metabo

# Πρωτότυπο οδηγιών χρήσης

## 1. Γενικές επιστημόσεις ασφαλείας



**ΠΡΟΕΙΔΟΠΟΙΗΣΗ** - Για τη μείωση του κινδύνου τραυματισμού διαβάστε τις οδηγίες λειτουργίας.



**ΠΡΟΕΙΔΟΠΟΙΗΣΗ Διαβάστε όλες τις υποδείξεις ασφαλείας και όλες τις οδηγίες.** Η μη τήρηση των υποδείξεων ασφαλείας και των οδηγιών μπορεί να προκαλέσει ηλεκτροπληξία, πυρκαγιά και/ή σοβαρούς τραυματισμούς.

**Φυλάξτε όλες τις υποδείξεις ασφαλείας και τις οδηγίες για το μέλλον.**

**Φορτίζετε τις μπαταρίες μόνο με φορτιστές που συνιστά ο κατασκευαστής.** Υπάρχει κίνδυνος πυρκαγιάς, όταν ένας φορτιστής φορτίζει επαναφορτιζόμενες μπαταρίες που δεν αντιστοιχούν σε αυτές που μπορεί να φορτίσει.

**Χρησιμοποιείτε στη λάμπα μόνο τις προβλεπόμενες γι' αυτό μπαταρίες.** Η χρήση διαφορετικών μπαταριών μπορεί να οδηγήσει σε τραυματισμούς ή πυρκαγιά.

**Φυλάτε τις μπαταρίες που δεν χρησιμοποιούνται μακριά από μεταλλικά αντικείμενα, π.χ. από συνδετήρες χαρτιών, νομίσματα, κλειδιά, καρφιά, βίδες κι άλλα παρόμοια μικροαντικείμενα, τα οποία θα μπορούσαν να γεφυρώσουν τις επαφές.** Ένα βραχυκύκλωμα ανάμεσα στις επαφές της μπαταρίας μπορεί να προκαλέσει εγκαύματα ή πυρκαγιά.

**Σε περίπτωση λάθους χρήσης μπορεί να διαρρέουν υγρά από την μπαταρία.** Αποφεύγετε κάθε επαφή με αυτά. Σε περίπτωση τυχαίας επαφής ξεπλύνετε καλά με νερό. Σε περίπτωση που τα υγρά θα έρθουν σε επαφή με τα μάτια, πρέπει να ζητήσετε επίσης και ιατρική βοήθεια. Τα διαρρέοντα υγρά των μπαταριών μπορεί να προκαλέσουν ερεθισμούς στο δέρμα ή και εγκαύματα.

**Μην εργάζεσθε με τη λάμπα σε επικίνδυνο για έκρηξη περιβάλλον, στο οποίο υπάρχουν εύφλεκτα υγρά, αέρια ή σκόνη.** Η λάμπα μπορεί να δημιουργήσει σπινθήρες, που μπορούν να αναφλέξουν τη σκόνη ή τις αναθυμιάσεις.

**Αποφεύγετε την αθέλητη θέση σε λειτουργία.** Βεβαιωθείτε ότι η λάμπα είναι απενεργοποιημένη, προτού συνδέσετε ή τοποθετήσετε την μπαταρία, προτού τη σηκώσετε ή τη μεταφέρετε. Όταν μεταφέρετε τη συσκευή, έχοντας το δάκτυλό σας στον διακόπτη ή αν συνδέσετε την ενεργοποιημένη συσκευή με την τροφοδοσία του ρεύματος, μπορεί αυτό να οδηγήσει σε σοβαρούς τραυματισμούς (θάμπωμα).

**Απενεργοποιείτε τη λάμπα πάντοτε, όταν δεν χρησιμοποιείται.**

**Μη χρησιμοποιήσετε ηλεκτρική συσκευή της οποίας ο διακόπτης είναι χαλασμένος.** Μία ηλεκτρική συσκευή η οποία δεν μπορεί να τεθεί πλέον σε λειτουργία ή εκτός λειτουργίας είναι επικίνδυνη και πρέπει να επισκευαστεί.

**Απομακρύνετε ή αφαιρέστε την μπαταρία, προτού πραγματοποιήσετε ρυθμίσεις στη συσκευή, αλλάξτε εξαρτήματα ή καθαρίσετε ή αποθηκεύσετε τη συσκευή.** Αυτό το προληπτικό μέτρο εμποδίζει την ακούσια λειτουργία της λάμπας.

**Φυλάγεται τη λάμπα, όταν δε χρησιμοποιείται, μακριά από τα παιδιά.** Μην αφήνετε άτομα που δεν είναι εξοικειωμένα με τη συσκευή ή δεν έχουν διαβάσει αυτές τις οδηγίες χρήσης να τη χρησιμοποιήσουν. Οι ηλεκτρικές συσκευές είναι επικίνδυνες, όταν χρησιμοποιούνται από άπειρα άτομα.

**Φροντίστε τη συσκευή με προσοχή.** Ελέγξτε εάν τα κινούμενα μέρη λειτουργούν άψοφα και δεν μαγκώνουν, εάν υπάρχουν σπασμένα εξαρτήματα ή έχουν υποστεί τέτοια ζημιά, ώστε να τίθεται σε κίνδυνο η λειτουργία της λάμπας. Αναθέστε την επισκευή των χαλασμένων εξαρτημάτων της συσκευής, πριν τη χρησιμοποιήσετε πάλι. Η ανεπαρκής συντήρηση των ηλεκτρικών συσκευών αποτελεί αιτία πολλών ατυχημάτων.

**Μη λειτουργείτε τη λάμπα με ένα ελαττωματικό κρύσταλλο ή χωρίς κρύσταλλο.**

**Χρησιμοποιείτε τη λάμπα, τα εξαρτήματα κ.λπ. σύμφωνα με αυτές τις υποδείξεις.** Λαμβάνετε ταυτόχρονα υπόψη σας τις συνθήκες εργασίας και την υπό εκτέλεση εργασία. Η χρήση των ηλεκτρικών συσκευών για άλλες εκτός από τις προβλεπόμενες εργασίες μπορεί να οδηγήσει σε επικίνδυνες καταστάσεις.

**Αναθέστε την επισκευή της λάμπας μόνο σε άριστα ειδικευμένο προσωπικό και μόνο με γνήσια ανταλλακτικά.** Έτσι εξασφαλίζεται η διατήρηση της ασφάλειας της συσκευής.

**Μην εκθέτετε τη λάμπα σε θερμότητα και φωτιά.** Μην αποθηκεύετε τη λάμπα σε συνθήκες υγρού περιβάλλοντος. Μην την αποθηκεύετε επίσης σε μέρη, που οι θερμοκρασίες μπορούν να φθάσουν ή να ξεπεράσουν τους 40 °C. Τέτοια μέρη είναι π.χ. μικρές αποθήκες, αυτοκίνητα ή μεταλλικές κατασκευές το καλοκαίρι.

**Κρατάτε τη λάμπα μακριά από βροχή.**

**Μην αφήνετε τη λάμπα ενεργοποιημένη χωρίς επιτήρηση.**

**Μην χρησιμοποιείτε ποτέ μια ελλειπτή λάμπα ή μια λάμπα στην οποία έχουν πραγματοποιηθεί μη επιτρεπόμενες τροποποιήσεις.** Μην ενεργοποιείτε τη λάμπα, όταν λείπουν ή παρουνιάζουν ελάττωμα μέρη της συσκευής ή προστατευτικές διατάξεις.

**Προσέξτε την ασφαλή στήριξη της συσκευής!**



Προστατέψτε τις επαναφορτιζόμενες μπαταρίες από την υγρασία!



Μην εκθέτετε τις επαναφορτιζόμενες μπαταρίες στη φωτιά!

**Μην χρησιμοποιείτε ελαττωματικές ή παραμορφωμένες επαναφορτιζόμενες μπαταρίες!**



Μην ανοίγετε τις επαναφορτιζόμενες μπαταρίες!  
Μην ακουμπάτε ή βραχυκυκλώνετε τις επαφές των επαναφορτιζόμενων μπαταριών!



Από τις ελαττωματικές επαναφορτιζόμενες μπαταρίες ιόντων λιθίου (Li-Ion) μπορεί να εξέλθει εύφλεκτο υγρό!



Σε περίπτωση που χυθεί το υγρό της μπαταρίας και έρθει σε επαφή με το δέρμα σας, ξεπλύνετε το αμέσως με πολύ νερό. Σε περίπτωση που πέσει υγρό της μπαταρίας στα μάτια σας, πλύνετε τα μάτια σας με καθαρό νερό και πηγαίnete χωρίς καθυστέρηση στον γιατρό!



Προειδοποίηση από γενικό κίνδυνο!

Οι μπαταρίες δεν επιτρέπεται να πεταχτούν στα οικιακά απορρίμματα! Επιστρέψτε τις ελαττωματικές ή μεταχειρισμένες μπαταρίες στον αντιπρόσωπο της Metabo!

Μην πετάτε τις μπαταρίες στο νερό.



Τηρείτε την αναφερόμενη πάνω στη συσκευή ελάχιστη απόσταση από τα φωτιζόμενα αντικείμενα. Σε περίπτωση μη τήρησης υπάρχει κίνδυνος υπερθέρμανσης.



Μην κατευθύνετε τη φωτεινή δέσμη στα μάτια ανθρώπων ή ζώων.

Σύμφωνα με το πρότυπο IEC/EN 62471 "Φωτοβιολογική ασφάλεια λαμπών και συστημάτων λαμπών" αυτές οι λάμπες ανήκουν στην ελεύθερη ομάδα.

## 2. Επισκόπηση

Βλέπε εικόνα στη σελίδα 2.

- 1 Βάσεις στήριξης
- 2 Ασφάλιση βάσεων στήριξης
- 3 Πλήκτρο για την απασφάλιση της επαναφορτιζόμενης μπαταρίας
- 4 Επαναφορτιζόμενη μπαταρία\*
- 5 Ένδειξη χωρητικότητας και σήμανσης
- 6 Πλήκτρο ένδειξης της χωρητικότητας
- 7 Λαβή μεταφοράς
- 8 Ελατηριωτή ασφάλεια για βάσεις στήριξης
- 9 Μοχλός σύσφιγξης για ρύθμιση ύψους κάτω
- 10 Τηλεσκοπικός σωλήνας
- 11 Μοχλός σύσφιγξης για ρύθμιση ύψους επάνω
- 12 Διακόπτης
- 13 Λαμπτήρες
- 14 Μαγνήτες για στερέωση των λαμπτήρων
- 15 Λαβή λαμπτήρα
- 16 Βίδα ρύθμισης

\* ανάλογα με τον εξοπλισμό

## 3. Δομή

Βλέπε εικόνες στη σελίδα 2

1. Αποσπάστε τις βάσεις στήριξης (1) από τις ελατηριωτές ασφάλειες (8), ανοίξτε και ασφαλίστε τις.
2. Για μια πιο σταθερή στάση μπορούν, αν

χρειαστεί, να ξεβιδωθούν οι βίδες ρύθμισης (16) από τα άκρα των ποδιών (1) (βλέπε εικ. Α (d) σελ. 2) με κατάλληλο εργαλείο και να βιδωθούν πάλι ανάποδα με τη μύτη προς τα έξω.



Να χρησιμοποιείτε μόνο σε κατάλληλα και αντιχαρακτικά δάπεδα!

3. Ανοίξτε τον κάτω (9) και/ή επάνω μοχλό σύσφιγξης (11) και ρυθμίστε τον τηλεσκοπικό σωλήνα (10) στο επιθυμητό ύψος και ασφαλίστε πάλι τον μοχλό σύσφιγξης (9) και (11).
4. Λύστε τη μαγνητική ασφάλεια (14) ανοίγοντας τις λαβές (15) των λαμπτήρων (13) και ανοίξτε τους λαμπτήρες.
5. Ρυθμίστε τους στρεφόμενους λαμπτήρες (13) όπως επιθυμείτε.



Μη στρέψετε υπερβολικά τους λαμπτήρες

## 4. Έναρξη της λειτουργίας

### 4.1 Επαναφορτιζόμενη μπαταρία

Φορτίστε την μπαταρία (4) πριν από τη χρήση. Φορτίστε ξανά την επαναφορτιζόμενη μπαταρία σε περίπτωση πτώσης της ισχύος.

Οδηγίες για τη φόρτιση της επαναφορτιζόμενης μπαταρίας θα βρείτε στις οδηγίες λειτουργίας του Metabo-φορτιστή.

Επαναφορτιζόμενες μπαταρίες με ένδειξη χωρητικότητας και σήμανσης (5) (αναλόγως του εξοπλισμού):

- Πατήστε το πλήκτρο (6), εμφανίζεται η κατάσταση φόρτισης μέσω των λυχνιών LED.
- Όταν μία λυχνία LED αναβοσβήνει, η μπαταρία είναι σχεδόν άδεια και πρέπει να επαναφορτιστεί.

### 4.2 Τοποθέτηση/αφαίρεση επαναφορτιζόμενης μπαταρίας

Βλέπε εικ. σελ. 2

#### Τοποθέτηση:

Σπρώξτε την μπαταρία (4) προς τα μέσα μέχρι να ασφαλίσει.

#### Αφαίρεση:

Πατήστε το πλήκτρο για την απασφάλιση της επαναφορτιζόμενης μπαταρίας (3) και τραβήξτε έξω την μπαταρία (4).

Η ιδανική θερμοκρασία φύλαξης για τις μπαταρίες βρίσκεται μεταξύ 10 °C και 30 °C.

### 4.3 Ενεργοποίηση/απενεργοποίηση, ρύθμιση έντασης φωτός



Μην κατευθύνετε τη φωτεινή δέσμη στα μάτια ανθρώπων ή ζώων.



ΠΡΟΣΟΧΗ Μην κοιτάτε τον αναμμένο λαμπτήρα.

1. Ενεργοποιήστε ή απενεργοποιήστε με τον διακόπτη (12).
2. Επιλέγοντας τον διακόπτη (12) στη θέση I ή II, ρυθμίστε την ένταση φωτός.

## 5. Αποσυναρμολόγηση

### Βλέπε εικόνες στη σελίδα 2

 Αφαιρέστε την επαναφορτιζόμενη μπαταρία (4) πριν από την αποσυναρμολόγηση.

1. Φέρτε τα φώτα (13) σε οριζόντια θέση με την κατεύθυνση ακτινοβολίας προς τα επάνω και ενώστε τα, μέχρι οι μαγνήτες (14) να τα στερεώσουν μαζί.
- 2.

 Προσοχή κίνδυνος σύνθλιψης! Συγκρατήστε τον τηλεσκοπικό σωλήνα (10) επάνω από τους μοχλούς σύσφιξης (9) και (11), πριν ανοίξει ένας μοχλός σύσφιξης! (βλέπε εικ. Α (α) σελ. 2)

- Ανοίξτε τον κάτω (9) και/ή επάνω μοχλό σύσφιξης (11) και/ή στερεώστε τους τηλεσκοπικούς σωλήνες (10) ελεγχόμενα τον ένα μέσα στον άλλο. Ασφαλίστε πάλι σωστά τον μοχλό σύσφιξης, για να αποφευχθεί ένα ανεξέλεγκτο γλιστρήμα.
3. Αν έχουν τοποθετηθεί οι βίδες ρύθμισης (16), ξεβιδώστε τις πάλι και βιδώστε τις πάλι αντίθετα (βλέπε εικ. Α (d) σελ. 2). Βυθίστε με κατάλληλο εργαλείο εντελώς μέσα στη βάση στήριξης.
4. Για το λύσιμο των βάσεων στήριξης, αποφορτίστε τη μία βάση στήριξης και ωθήστε την ασφάλιση (2) της βάσης στήριξης προς τα κάτω (βλέπε εικ. Α (c) σελ. 2) και αναδιπλώστε τη λυμένη βάση στήριξης προς τα επάνω (βλέπε εικ. Α (b) σελ. 2), μέχρι να ασφαλίσει στην ελατηριωτή ασφάλεια (8). Στη συνέχεια τοποθετήστε οριζόντια τη συσκευή και συναρμολογήστε τις άλλες βάσεις στήριξης με τον ίδιο τρόπο.

## 6. Μεταφορά

 Αφαιρείτε την επαναφορτιζόμενη μπαταρία (4) σε κάθε μεταφορά.

Η μεταφορά γίνεται στη σύμφωνα με τα κεφάλαια 3 και 5 συναρμολογημένη κατάσταση όπως απεικονίζεται στη σελίδα 2 στην εικ. Β.

Η λαβή μεταφοράς (7) ενδεδιγνται αποκλειστικά για τη μεταφορά της συσκευής.

Ασφαλίστε τη συσκευή έναντι χτυπημάτων κατά τη μεταφορά.

## 7. Πρόσθετος εξοπλισμός

Χρησιμοποιείτε μόνο γνήσιες επαναφορτιζόμενες μπαταρίες Metabo ή CAS- (Cordless Alliance System) και εξοπλισμό.

**A Φορτιστές:** ASC 55, ASC 145, κ.λπ.

Αρ. παραγ.: 627044000ASC 55

Αρ. παραγ.: 627378000ASC 145 κ.λπ.

**B Μπαταρίες:**

Αρ. παραγ.: 625367000 4,0 Ah (LiHD)

Αρ. παραγ.: 625368000 5,5 Ah (LiHD)

Αρ. παραγ.: 625369000 8,0 Ah (LiHD)

Αρ. παραγ.: 625549000 10,0 Ah (LiHD)

Αρ. παραγ.: 6250260002,0 Ah (Li-Power)

Αρ. παραγ.: 6250270004,0 Ah (Li-Power)

Αρ. παραγ.: 6250280005,2 Ah (Li-Power) κ.λπ.

Πλήρες πρόγραμμα εξαρτημάτων, βλέπε [www.metabo.com](http://www.metabo.com) ή στον κατάλογο.

## 8. Καθαρισμός

 Αφαιρέστε την μπαταρία από τη συσκευή, πριν πραγματοποιηθεί οποιοσδήποτε καθαρισμός.

Μη χρησιμοποιείτε για καθαρισμό ισχυρά απορρυπαντικά.

Πριν την τοποθέτηση της επαναφορτιζόμενης μπαταρίας πρέπει η λάμπα και οι επαφές να είναι στεγνές.

## 9. Επισκευή

 Οι επισκευές των εργαλείων της Metabo επιτρέπεται να εκτελούνται μόνον από ηλεκτροτεχνίτες!

Για ηλεκτρικές συσκευές Metabo που έχουν ανάγκη επισκευής, απευθυνθείτε στην αντίστοιχη αντιπροσωπία της Metabo. Διευθύνσεις βλέπε [www.metabo.com](http://www.metabo.com).

## 10. Περιβαλλοντολογική προστασία

Μην πετάτε τις μπαταρίες στο νερό.

 Προστατέψτε το περιβάλλον και μην πετάτε τις ηλεκτρικές συσκευές και τις μπαταρίες στα οικιακά απορρίμματα.

Τηρείτε τους εθνικούς κανονισμούς για την ξεχωριστή συγκέντρωση και για την ανακύκλωση των άχρηστων εργαλείων, συσκευασιών και εξαρτημάτων.

Πριν την απόσυρση, εκφορτίστε την μπαταρία στη συσκευή. Ασφαλίστε τις επαφές από τυχόν βραχυκύκλωμα (π.χ. μονώστε τις με αυτοκόλλητη ταινία).

## 11. Τεχνικά στοιχεία

Διευκρινίσεις σχετικά με τα στοιχεία στη σελίδα 3.

Με την επιφύλαξη του δικαιώματος αλλαγών λόγω τεχνικών εξελίξεων.

U <sub>A</sub>	=	Τάση της μπαταρίας
P <sub>I, min</sub>	=	ελάχιστη κατανάλωση ενέργειας
P <sub>I, max</sub>	=	μέγιστη κατανάλωση ενέργειας
Phi <sub>I, min</sub>	=	ελάχιστη φωτεινή ροή
Phi <sub>I, max</sub>	=	μέγιστη φωτεινή ροή
CRI	=	Δείκτης απόδοσης χρωμάτων
CCT	=	Θερμοκρασία χρώματος
m	=	Βάρος (χωρίς μπαταρία)
IP	=	Κατηγορία προστασίας

Τα αναφερόμενα τεχνικά στοιχεία εννοούνται με ανοχές (σύμφωνα με τις εκάστοτε ισχύουσες τεχνικές προδιαγραφές).

Metabowerke GmbH  
Postfach 1229, 72602 Nürtingen, Germany  
[www.metabo.com](http://www.metabo.com)

Με την επιφύλαξη του δικαιώματος αλλαγών λόγω τεχνικών εξελίξεων. © by Metabo

# Eredeti használati utasítás

## 1. Általános biztonsági utasítások



**FIGYELMEZTETÉS** – A sérülésveszély csökkentése érdekében olvassa el a használati útmutatót.



**FIGYELMEZTETÉS** Olvassa el az összes biztonsági utasítást és előírást. A

*biztonsági utasítások és előírások betartásának elmulasztása elektromos áramütéshez, tűzhöz és/vagy súlyos testi sérülésekhez vezethet.*

**Kérjük, gondosan őrizzen meg minden biztonsági utasítást és előírást a jövőbeni használat érdekében.**

**Az akkumulátort csak a gyártó által ajánlott töltőkészülékben töltsse fel.** Ha egy bizonyos akkumulátortípus feltöltésére szolgáló töltőkészülékben egy másik akkumulátort próbál feltölteni, tűz keletkezhet.

**A lámpában csak az erre szolgáló akkumulátort használja.** Más akkumulátorok használata személyi sérüléseket és tüzet okozhat.

**Akadályozza meg a használaton kívüli akkumulátor gémkapcsokkal, pénzérmékkel, kulcsokkal, szögekkel, csavarokkal és egyéb kisméretű fémtárgyakkal való érintkezését, amelyek az érintkezők rövidzárlatát okozhatják.** Az akkumulátor érintkezői közötti rövidzárlat égési sérüléseket vagy tüzet okozhat.

**Hibás alkalmazás esetén az akkumulátorból folyadék léphet ki.** Kerülje el az érintkezést a folyadékkal. Ha véletlenül mégis érintkezésbe került az akkumulátorfolyadékkal, azonnal öblítse le vízzel az érintett felületet. Ha a folyadék a szemébe jutott, keresse fel ezen kívül egy orvost. A kilépő akkumulátorfolyadék irritációkat vagy égéses bőrsérüléseket okozhat.

**A lámpával ne dolgozzon olyan robbanásveszélyes környezetben, ahol éghető folyadékok, gázok vagy por található.** A lámpa szikrákat okozhat, amelyek meggyújthatják a port vagy a gőzöket.

**Kerülje el a véletlenszerű használatbavételt. Győződjön meg arról, hogy a lámpát kikapcsolták, mielőtt csatlakoztatja vagy bedugja az akkumulátort, felemeli vagy szállítja a lámpát.** Ha a készülék hordozása közben az ujját a kapcsolón tartja, vagy ha a készüléket bekapcsolt állapotban csatlakoztatja az áramforráshoz, az balesethez (elvakításhoz) vezethet.

**Mindig kapcsolja ki a lámpát, ha nem használja.**

**Ne használjon olyan elektromos készüléket, amelynek a kapcsolója meghibásodott.** Az olyan elektromos készülék, amelyet nem lehet be- vagy kikapcsolni, veszélyes és meg kell javítani.

**Távolítsa el az akkumulátort, vagy húzza ki azt, mielőtt a készüléken beállítását végez, tartozékokat cserél, vagy a készüléket tisztítja, ill. tárolja.** Ez az óvintézkedés megakadályozza a lámpa véletlen üzemeltetését.

**A használaton kívüli lámpát tárolja gyermekektől elzárt helyen. Ne hagyja, hogy olyan személyek használják az elektromos kéziszerszámot, akik nem ismerik a azt, vagy nem olvasták el ezt az útmutatót.**

Az elektromos készülékek veszélyesek, ha azokat gyakorlatlan személyek használják.

**A készüléket gondosan ápolja.** Ellenőrizze, hogy a mozgó alkatrészek kifogástalanul működnek és nem szorultak be, vannak-e törött vagy oly módon sérült alkatrészek, amelyek a lámpa működését akadályozzák. **A megrongálódott részeket a készülék használata előtt javíttassa meg.** Sok baleset oka az elektromos készülékek elégtelen karbantartása.

**Ne használja a lámpát hibás üveggel vagy az üveg nélkül.**

**A lámpát, tartozékokat stb. a jelen előírásoknak megfelelően használja.** Vegye figyelembe ennek során a munkafeltételeket és a kivitelezendő munkát. Elektromos készülékek rendeltetésétől eltérő használata veszélyhelyzetekhez vezethet.

**A lámpát csak képzett szakemberrel és csak eredeti alkatrészek felhasználásával javíttassa!** Ezzel biztosítja, hogy a készülék biztonságos maradjon.

**Ne tegye ki a lámpát hő vagy nyílt láng hatásának.** Ne tárolja a lámpát páras vagy nedves környezeti feltételek között. **Ne tárolja a készüléket olyan helyeken sem, ahol a hőmérséklet a 40 °C-t elérheti vagy meghaladhatja.** Ilyen például nyáron a kerti faház, a gépkocsi vagy egyéb fém épület.

**Ne tegye ki a lámpát esőnek.**

**Ne hagyja a lámpát felügyelet nélküli bekapcsolva.** Soha ne használjon hiányos lámpát, vegye olyat, amelyen nem megengedett módosítást hajtottak végre. Tilos bekapcsolni a lámpát, ha annak egyes részei vagy biztonsági felszerelése hiányoznak vagy hibásak.

**Ügyeljen arra, hogy a készülék biztonságosan álljon!**



Óvja az akkuegységet a nedvességtől!



Ne tegye ki az akkuegységet tűz hatásának!

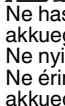

Ne használjon sérült vagy deformálódott akkuegységet!

Ne nyissa fel az akkuegységet!

Ne érintse meg vagy ne zárja rövidre az akkuegység érintkezőit!



A hibás lítium-ion akkuegységből enyhén savas, éghető folyadék folyhat ki!



Ha az akkumulátorfolyadék kifolyik és érintkezésbe kerül a bőrrel, azonnal öblítse le bő vízzel. Ha az akkumulátorfolyadék a szemébe kerül, tiszta vízzel mossa ki, és haladéktalanul vesse alá magát orvosi kezelésnek!



Vigyázat, általános veszély!

Ne dobja az akkuegységet a háztartási szemétbe! Juttassa vissza a meghibásodott vagy elhasznált akkuegységet a Metabo kereskedőnek!

Ne dobja vízbe az akkuegységet.



A megvilágított tárgyra vonatkozó készüléken megadott legkisebb távolságot be kell tartani. A kisebb távolság esetén fennáll a túlforrósodás veszélye.



Ne irányítsa a fénysugarat az emberek vagy állatok szemébe!

Az IEC/EN 62471 „Lámpák és lámparendszerek fotobiológiai biztonsága” meghatározása szerint ezek a lámpák a szabadon használható csoportba tartoznak.

## 2. Áttekintés

Lásd az ábrát a 2. oldalon.

- 1 lábazat
  - 2 lábazat reteszelése
  - 3 akkuegység-kireteszelő gomb
  - 4 akkuegység\*
  - 5 kapacitás- és figyelmeztető kijelző
  - 6 kapacitáskijelző nyomógomb
  - 7 hordfogantyú
  - 8 lepattintható retesz a lábazathoz
  - 9 szorító kar a felfelé történő magasságállításához
  - 10 teleszkópcső
  - 11 szorító kar a felfelé történő magasságállításához
  - 12 kapcsoló
  - 13 lámpa
  - 14 mágnes a lámpa rögzítéséhez
  - 15 a lámpa fogantyúja
  - 16 állítócsavar
- \* kivittől függő

## 3. Felépítés

Lásd az ábrákat a 2. oldalon.

1. Oldja ki a lábazatokat (1) a lepattintható reteszokről (8), hajtsa ki azokat és reteszelje be.
2. A biztonságos állás érdekében szükség esetén az állítócsavarokat (16) egy megfelelő szerszámmal ki lehet csavarni a lábak végéből (1) (lásd az A-jelű ábrát (d) a 2. oldalon) és azokat fordítva, a hegyükkel kifelé újra be lehet csavarni.



Csak megfelelő és karcálló padlón használja!

3. Adott esetben nyissa fel az alsó (9) és/vagy felső szorítókart (11) és állítsa a teleszkópos csövet (10) a kívánt méretre, majd reteszelje le újra a (9) és (11) szorító karokat.
4. Oldja ki a mágneszárát (14) a fogantyúk (15) szét húzásával a lámpán (13) és húzza szét a lámpát.
5. Állítsa be a dönthető lámpákat (13) az igényeinek megfelelően.



Ne forgassa túl a lámpákat

## 4. Üzembe helyezés

### 4.1 Akkuegység

Használat előtt töltsé fel az akkuegységet (4). Töltsé fel újra az akkuegységet teljesítménycsökkenéskor.

Az akkuegység feltöltésére vonatkozó utasításokat a Metabo töltő használati útmutatójában találhat.

- Akkuegység kapacitás- és figyelmeztető kijelzővel (5) (kivittől függő):
- Nyomja meg a gombot (6) és a LED-lámpák kijelzik a töltésszintet.
  - Ha valamelyik LED-lámpa villog, az akkuegység majdnem teljesen lemerült, és újra fel kell tölteni.

### 4.2 Akkuegység behelyezése / kivétele

Lásd az ábrát a 2. oldalon.

#### Behelyezés:

Tolja be az akkuegységet (4) bekattanásig.

#### Kivétele:

Nyomja meg az akkuegység-kireteszelő gombot (3) és vegye ki az akkuegységet (4).

Az akkuegység optimális tárolási hőmérséklete: 10 °C és 30 °C között.

### 4.3 Be- /kikapcsolás, a fénytjeljesítmény beállítása



Ne irányítsa a fénysugarat az emberek vagy állatok szemébe!



FIGYELEM Ne nézzen a világító izzóba.

1. A kapcsolóval (12) kapcsolja be, ill. ki a készüléket.
2. Állítsa be a fényerősséget a kapcsoló (12) I vagy II helyzetre állításával.

## 5. Leszerelés

Lásd az ábrákat a 2. oldalon.



Vegye ki az akkuegységet (4) a leszerelés előtt.

1. Állítsa a lámpákat (13) vízszintes állásba a fénysugárral felfelé és hajtsa össze, míg a mágnesek (14) rögzítik azokat.
- 2.



Vigyázat, becsípődés veszélye áll fenn! Tartsa meg a teleszkópos csövet (10) a (9) és (11) szorító karokkal, mielőtt egy szorító kart megnyitna (lásd az A-jelű ábrát (a) a 2. oldalon)

Nyissa fel az alsó (9) és/vagy felső szorító kart (11) és tolja egymásba ellenőrzöttén a teleszkópos csöveket (10). Zárja le újra megfelelően a szorító karokat annak érdekében, hogy meg lehessen akadályozni egy nem ellenőrzött szétcsúszást.

3. Amennyiben az állítócsavarokat (16) felszerelték, úgy azokat újra ki kell csavarni és fordítva újra be kell csavarni (lásd az A-jelű ábrát (d) a 2. oldalon). Egy megfelelő szerszámmal süllyessze be teljesen a lábazatba.
4. A lábazat kioldásához egy lábat

tehermentesíteni kell és a lábázat reteszelésé (2) le kell tolni (lásd az A-jelű ábrát (c) a 2. oldalon) és hajtsa fel a meglazított lábat (lásd az A-jelű ábrát (b) a 2. oldalon), míg az a bepattintható záron (8) be nem reteszél. Ezt követően fektesse le a készüléket és szerelje le ugyanígy a többi lábat is.

## 6. Szállítás

 Bármilyen szállításhoz ki kell venni az akkuegységet (4) .

A szállításra a 3. és 5. Fejezetben leírt összeszerelt állapotban kerül sor, lásd a 2. oldalon látható B-jelű ábrán.

A hordfogantyú (7) kizárólag a készülék szállítását szolgálja.

Szállítás közben védje a készüléket lökődéstől.

## 7. Tartozékok

Csak eredeti Metabo- vagy CAS (Cordless Alliance System) akkuegységeket és tartozékokat használjon.

- A Töltők: ASC 55, SC 145, stb.  
 Rendelési sz.: 627044000ASC 55  
 Rendelési sz.: 627378000ASC 145  
 stb.
- B Akkuegységek  
 Rendelési sz.: 625367000 4,0 Ah (LiHD)  
 Rendelési sz.: 625368000 5,5 Ah (LiHD)  
 Rendelési sz.: 625369000 8,0 Ah (LiHD)  
 Rendelési sz.: 625549000 10,0 Ah (LiHD)  
 Rendelési sz.: 625026000 2,0 Ah (Li-Power)  
 Rendelési sz.: 625027000 4,0 Ah (Li-Power)  
 Rendelési sz.: 625028000 5,2 Ah (Li-Power)  
 stb.

A teljes tartozékprogram megtalálható a [www.metabo.com](http://www.metabo.com) honlapon vagy a katalógusban.

## 8. Tisztítás

 Vegye ki az akkuegységet a készülékből, mielőtt bármilyen tisztítást végezne azon.

Ne tisztítsa a készüléket agresszív tisztítószerrel.

Az akkuegység behelyezése előtt a lámpa és az érintkezők szárazak kell legyenek.

## 9. Javítás

 Metabo készülékeken javítást csak villamos szakember végezhet!

A javításra szoruló Metabo elektromos eszközzel forduljon Metabo szakkereskedőjéhez. A címeiket a [www.metabo.com](http://www.metabo.com) honlapon találja.

## 10. Környezetvédelem

Ne dobja vízbe az akkuegységet.

 Óvja környezetet és ne dobja az elektromos eszközt, illetve az akkuegységeket a háztar-

tási hulladékba. Tartsa be a helyi előírásokat a régi gépek, csomagolások és tartozékok szelektív gyűjtésére és újrahasznosítására vonatkozóan.

Működtesse az eszközt az akkuegység teljes lemerüléséig. Biztosítsa az érintkezők rövidzárlat elleni védelmét (pl. ragasztószalaggal).

## 11. Műszaki adatok

Az adatok értelmezését lásd a 3. oldalon.

A műszaki változtatás joga a továbbfejlesztés érdekében fenntartva.

$U_A$	=	az akkuegység feszültsége
$P_{I, \min}$	=	minimális teljesítményfelvétel
$P_{I, \max}$	=	maximális teljesítményfelvétel
$\Phi_{I, \min}$	=	minimális fényáram
$\Phi_{I, \max}$	=	maximális fényáram
CRI	=	színvisszaadási index
CCT	=	színhőmérséklet
m	=	súly (akkuegység nélkül)
IP	=	védelmi fajta

A megadott műszaki adatokra tűrés vonatkozik (a mindenkor érvényben levő szabványoknak megfelelően).

Metabowerke GmbH  
 Postfach 1229, 72602 Nürtingen, Germany  
[www.metabo.com](http://www.metabo.com)

A műszaki változtatás joga a továbbfejlesztés érdekében fenntartva. © by Metabo

# Оригинальное руководство по эксплуатации

## 1. Общие указания по технике безопасности



**ПРЕДУПРЕЖДЕНИЕ** – В целях снижения риска получения травм прочтите данное руководство по эксплуатации.



**ПРЕДУПРЕЖДЕНИЕ.** Следует прочитать все инструкции и указания по технике безопасности. Несоблюдение инструкций и указаний по технике безопасности может привести к поражению электрическим током, возникновению пожара и/или к получению тяжелых травм.

Необходимо сохранять все инструкции и указания по технике безопасности для использования в будущем.

Заряжайте аккумуляторы только в рекомендуемых изготовителем зарядных устройствах. На зарядном устройстве, предназначенном для определенного вида аккумуляторов, может возникнуть пожар, если его применяют для зарядки других аккумуляторов.

Используйте в фонаре только предусмотренные для него аккумуляторы. Использование других аккумуляторов может привести к травмам и стать причиной пожара.

Не храните неиспользуемый аккумулятор вместе с канцелярскими скрепками, монетами, ключами, гвоздями, винтами или другими небольшими металлическими предметами, которые могут вызвать перемыкание контактов. Короткое замыкание полюсов аккумулятора может привести к ожогам или пожару.

При неправильном применении аккумулятора из него может вытечь аккумуляторная жидкость. Избегайте соприкосновения с ней. При случайном контакте промойте соответствующее место водой. Если эта жидкость попадет в глаза, то дополнительно обратитесь за помощью к врачу. Вытекающая аккумуляторная жидкость может привести к раздражению кожи или к ожогам.

Не работайте с фонарем во взрывоопасной зоне, в которой находятся горючие жидкости, газы или пыль. При работе фонарь может искрить и искры могут воспламенить пыль или пары.

Избегайте непреднамеренного включения. Перед подключением к аккумулятору или перед переноской фонаря убедитесь в том, что он выключен. Не держите палец на выключателе во время переноски прибора и не подключайте его к сети электропитания во включенном состоянии, так как это может привести к несчастным случаям (ослепленю ярким светом).

Всегда, когда вы не пользуетесь фонарем, выключайте его.

Не пользуйтесь электроприбором с неисправным выключателем. Электроприбор, вклю-

чение или выключение которого затруднено, опасен и подлежит ремонту.

Перед регулировкой, заменой принадлежностей, перерывом в работе или очисткой прибора вынимайте из него аккумулятор или отключайте его от аккумулятора. Эта мера предосторожности предотвращает случайное включение фонаря.

Если вы не пользуетесь фонарем, держите его в недоступном для детей месте. Не позволяйте использовать прибор лицам, не умеющим обращаться с ним или не ознакомленным с настоящей инструкцией. При использовании неопытными лицами электроприборы представляют опасность.

Тщательно ухаживайте за прибором. Проверьте безупречное функционирование подвижных частей, легкость их хода, целостность всех частей и отсутствие повреждений, которые могли бы отрицательно сказаться на работе фонаря. Сдавайте поврежденные части в ремонт и не используйте прибор до устранения неисправности. Причиной многих несчастных случаев является несоблюдение правил технического обслуживания электроприборов.

Не пользуйтесь фонарем с поврежденным/дефектным стеклом или без стекла.

Используйте фонарь, принадлежности к нему и т. д. в соответствии с приведенными инструкциями. Учитывайте при этом рабочие условия и характер выполняемой работы. Использование электроприборов не по предусмотренному назначению может привести к возникновению опасных ситуаций.

Поручайте ремонт фонаря только квалифицированному персоналу. Для ремонта должны использоваться только оригинальные запасные части. Этим обеспечивается сохранение эксплуатационной надежности прибора.

Не подвергайте фонарь воздействию тепла и открытого огня. Не храните фонарь в сырых помещениях или в местах с высокой влажностью. Не храните его в тех местах, где температура может достигать или превышать +40 °C. Например, в беседках, автомобилях или металлических постройках в летний период.

Не допускайте попадания атмосферных осадков на фонарь.

Не оставляйте включенный фонарь без присмотра.

Не используйте некомплектный фонарь или фонарь, в который были внесены несанкционированные изменения. Не включайте фонарь при отсутствии или повреждении его деталей или защитных приспособлений.

Обеспечьте устойчивое положение фонаря!



Примите меры по защите аккумуляторного блока от попадания влаги!



Не подвергайте аккумуляторные блоки воздействию открытого огня!

Не используйте дефектные или деформированные аккумуляторные блоки!  
Не вскрывайте аккумуляторные блоки!  
Не касайтесь контактов аккумуляторного блока и не замыкайте их накоротко!



Из неисправного литий-ионного аккумуляторного блока может вытекать слабоокислая горючая жидкость!



Если электролит пролился и попал на кожу, немедленно промойте этот участок большим количеством воды. В случае попадания электролита в глаза промойте их чистой водой и срочно обратитесь к врачу!



Предупреждение об общей опасности!

Не утилизируйте аккумуляторные блоки вместе с бытовыми отходами! Сдавайте неисправные или отслужившие аккумуляторные блоки дилеру фирмы Metabo!

Не выбрасывайте аккумуляторные блоки в водоемы.



Соблюдайте указанное на приборе минимальное расстояние до предметов, являющихся источником излучения. В противном случае существует опасность перегрева.



Не направляйте луч света в глаза людей или животных.

Согласно стандарту IEC/EN 62471 «Фотобиологическая безопасность фонарей и систем с фонарями» этот фонарь отнесен к так называемой «свободной» группе.

## 2. Обзор



См. рис. на стр. 2.

- 1 Опорные ножки
- 2 Фиксатор опорных ножек
- 3 Кнопка разблокировки аккумуляторного блока
- 4 Аккумуляторный блок\*
- 5 Сигнальный индикатор емкости
- 6 Кнопка индикатора емкости
- 7 Ручка для переноски
- 8 Защелкивающийся запор для опорных ножек
- 9 Зажимной рычаг для регулировки высоты, снизу
- 10 Телескопическая трубка
- 11 Зажимной рычаг для регулировки высоты, сверху
- 12 Переключатель
- 13 Прожектор
- 14 Магниты для фиксации прожектора
- 15 Ручка прожектора
- 16 Установочный винт

\* в зависимости от комплектации

## 3. Сборка

См. рисунки на стр. 2

1. Освободите опорные ножки (1) из защелкивающегося запора (8) и разложите их, зафиксировав.
2. Для большей устойчивости фонаря, при необходимости, установочные винты (16) можно выкрутить из нижней части ножек (1) (см. рис. А (d) стр. 2) при помощи подходящего инструмента и закрутить обратно в перевернутом положении наконечником наружу.
-  Устанавливать фонарь следует только на подходящих и устойчивых к царапинам опорных поверхностях!
3. При необходимости задействуйте нижний (9) и/или верхний (11) зажимной рычаг и отрегулируйте телескопическую трубку (10), определив нужную высоту, затем снова зафиксируйте зажимные рычаги (9) и (11) в исходном положении.
4. Освободите магнитный фиксатор (14), потянув ручки (15) прожекторов (13) в стороны, и разведите прожекторы.
5. Поверните прожекторы (13) и установите их в желаемое положение.
-  Соблюдайте упор и не прилагайте чрезмерного усилия при развороте прожекторов.

## 4. Ввод в эксплуатацию

### 4.1 Аккумуляторный блок

Перед использованием зарядите аккумуляторный блок (4).  
При снижении мощности снова зарядите аккумуляторный блок.

Указания по зарядке аккумуляторного блока см. в руководстве по эксплуатации зарядного устройства Metabo.

Аккумуляторные блоки с индикаторами емкости и сигнализации (5) (в зависимости от оснащения):

- Нажмите кнопку (6), и светодиоды покажут степень заряда аккумулятора.
- Один мигающий светодиод указывает на то, что аккумуляторный блок почти разряжен и требует зарядки.

### 4.2 Установка/извлечение аккумуляторного блока

См. рис. на стр. 2

#### Установка

Вставьте аккумуляторный блок (4) до щелчка.

#### Извлечение

Нажмите кнопку разблокировки аккумуляторного блока (3) и выньте аккумуляторный блок (4).

Оптимальная температура хранения составляет от 10 °C до 30 °C.



### 4.3 Включение/выключение, регулировка интенсивности освещения

 Не направляйте луч света в глаза людей или животных.



**ВНИМАНИЕ!** Не смотрите на горящую лампу.

1. Включите/выключите лампу с помощью выключателя (12).
2. Отрегулируйте интенсивность освещения, установив переключатель (12) в положение I или II.

## 5. Обратная сборка

**См. рисунки на стр. 2**

 Перед демонтажем извлеките аккумуляторный блок (4).

1. Установите прожекторы (13) в горизонтальное положение направлением луча вверх и складывайте до тех пор, пока магниты (14) не зафиксируют их вместе.
- 2.

 Осторожно, опасность защемления пальцев! Крепко удерживайте телескопическую трубку (10) над зажимными рычагами (9) и (11) прежде чем разблокировать зажимной рычаг (см. рис. А (а) на стр. 2)!

- Задействуйте нижний (9) и/или верхний зажимные рычаги (11) и аккуратно вдвиньте телескопические трубки (10) друг в друга. Надлежащим образом зафиксируйте зажимной рычаг в исходном положении, чтобы избежать неконтролируемого проскальзывания.
3. Если были вкручены установочные винты (16), выкрутите их снова и закрутите в обратном направлении (см. рис. А (d) на стр. 2). Закручивая упорный винт при помощи подходящего инструмента, убедитесь, что он полностью утоплен в опорную ножку.
  4. Чтобы освободить опорные ножки, снимите вес с одной опорной ножки, сдвиньте стопор (2) опорной ножки вниз (см. рис. А (с) стр. 2) и откиньте освобожденную опорную ножку вверх (см. рис. А (b) стр. 2) до щелчка запора (8). Затем положите устройство на плоскую поверхность и аналогичным образом сложите остальные ножки.

## 6. Транспортировка

 Аккумуляторный блок (4) следует извлекать при каждой транспортировке.

Транспортировка осуществляется в сборе согласно указаниям, приведенным в главах 3 и 5, как показано на рис. В на стр. 2.

Ручка для переноски (7) предназначена для использования исключительно по назначению.

При транспортировке застраховать прибор от сильных толчков и ударов.

## 7. Принадлежности

Следует использовать только оригинальные аккумуляторные блоки и принадлежности фирмы Metabo или CAS (Cordless Alliance System).

- A** Зарядные устройства: ASC 55, ASC 145 и др.  
№ для заказа: 627044000ASC 55  
№ для заказа: 627378000ASC 145 и др.
- B** Аккумуляторные блоки:  
№ для заказа: 625367000 4,0 Ah (LiHD)  
№ для заказа: 625368000 5,5 Ah (LiHD)  
№ для заказа: 625369000 8,0 Ah (LiHD)  
№ для заказа: 625549000 10,0 Ah (LiHD)  
№ для заказа: 625026000 2,0 Ah (Li-Power)  
№ для заказа: 625027000 4,0 Ah (Li-Power)  
№ для заказа: 625028000 5,2 Ah (Li-Power) и др.

Полный ассортимент принадлежностей см. на сайте [www.metabo.com](http://www.metabo.com) или в каталоге.

## 8. Очистка

 Извлекайте аккумуляторный блок из прибора перед каждой очисткой.

Не используйте для очистки агрессивные чистящие средства.

Перед установкой аккумуляторного блока убедитесь в том, что фонарь и контакты сухие.

## 9. Ремонт

 К ремонту электроинструмента допускаются только квалифицированные специалисты-электрики!

Для ремонта электроприборов производства Metabo обращайтесь в ближайшее представительство Metabo. Адрес см. на сайте [www.metabo.com](http://www.metabo.com).

## 10. Защита окружающей среды

Не выбрасывайте аккумуляторные блоки в водоемы.

 Позаботьтесь об охране окружающей среды: не выбрасывайте электроустройства и аккумуляторные блоки вместе с бытовым мусором. Выполняйте национальные правила по разделному сбору и переработке отслуживших электроинструментов, упаковки и принадлежностей.

Прежде чем утилизировать аккумуляторный блок, разрядите его в фонаре. Примите меры для исключения короткого замыкания контактов (например, изолируйте клейкой лентой).

## 11. Технические характеристики

Пояснения к данным, приведенным на стр. 3.

Оставляем за собой право на изменения, обусловленные техническим прогрессом.

$U_D$  = напряжение аккумуляторного блока

$P_{I, \min}$  = минимальная потребляемая мощность

$P_{I, \max}$  = максимальная потребляемая мощность

$\Phi_{i, \min}$  = минимальный осветительный ток

$\Phi_{i, \max}$  = максимальный осветительный ток

CRI = коэффициент цветопередачи

ССТ = цветовая температура

m = масса (без аккумуляторного блока)

IP = степень защиты

Указанные технические характеристики имеют допуски (предусмотренные действующими стандартами).

Metabowerke GmbH  
Postfach 1229, 72602 Nürtingen, Германия  
[www.metabo.com](http://www.metabo.com)

Оставляем за собой право на изменения, обусловленные техническим прогрессом. © by Metabo

### Информация для покупателя:

Страна изготовления: Германия

Производитель: "Metabowerke GmbH",  
Metabocallee 1, D-72622 Nuertingen, Германия

Импортер в России:

ООО "Метабо Евразия"

Россия, 127273, Москва,

ул. Березовая аллея, д 5 а, стр 7, офис 106

тел.: +7 495 980 78 41

Дата производства указана на информационной табличке инструмента в формате мм/гггг!

Срок службы изделия составляет 7 лет. Не рекомендуется к эксплуатации по истечении 5 лет хранения с даты изготовления без предварительной проверки (дату изготовления см. На этикетке).

# Оригінальна інструкція з експлуатації

## 1. Загальні правила техніки безпеки



**ПОПЕРЕДЖЕННЯ** – З метою зниження ризику отримання травм прочитайте цю інструкцію з експлуатації.



**ПОПЕРЕДЖЕННЯ** — Ознайомтеся з усіма правилами та вказівками з техніки безпеки. *Недотримання правил та вказівок з техніки безпеки може призвести до ураження електричним струмом, пожежі та/або тяжких тілесних ушкоджень.*

Зберігайте правила та вказівки з техніки безпеки для майбутнього використання.

а) Заряджайте акумуляторні батареї лише за допомогою зарядних пристроїв, рекомендованих виробником. Використання невідповідного зарядного пристрою може призвести до пожежі.

Використовуйте в освітлювальних приладах виключно спеціально призначені для цього акумуляторні батареї. Використання інших акумуляторних батарей може призводити до травм та пожежі.

Не зберігайте акумуляторну батарею, якою ви не користуєтесь, поряд із канцелярськими скріпками, монетами, ключами, цвяхами, гвинтами або іншими невеликими металевими предметами, які можуть спричинити переминання контактів. Коротке замикання між контактами акумуляторної батареї може призвести до опіків або пожежі.

При неправильному використанні з акумуляторної батареї може витекти рідина. Уникайте контакту з нею. При випадковому контакті промийте відповідне місце водою. Якщо рідина потрапила в очі, додатково зверніться до лікаря. Акумуляторна рідина може спричиняти подразнення шкіри або опіки.

Заборонено виконувати роботи з освітлювальним приладом у вибухонебезпечних атмосферах, що містять легкозаймисті рідини, гази або пил.

Освітлювальний прилад може генерувати іскри, які можуть спричинити загоряння пилу або випарів.

Запобігайте ненавмисному вмиканню пристрою. Переконайтеся, що освітлювальний прилад вимкнений, перш ніж під'єднувати акумуляторну батарею або вставляти в розетку, піднімати чи переносити освітлювальний прилад. Тримання пальця на вимикачі під час перенесення приладу або підключення в розетку увімкненого приладу може призвести до травм (засліплення).

Завжди вимикайте освітлювальний прилад, коли він не використовується.

Не користуйтеся електроприладом з пошкодженням вимикачем. Електроприлад, який не вмикається або не вимикається, становить небезпеку і його потрібно відремонтувати.

Перед тим як замінити приладдя, налаштувати, очистити або покласти на зберігання прилад, вийміть акумуляторну батарею або від'єднайте прилад від розетки. Такі заходи запобігають випадковому увімкненню освітлювального приладу.

Зберігайте освітлювальний прилад в недоступному для дітей місці, коли він не використовується. Не дозволяйте користуватися приладом особам, які не знайомі з його роботою або не читали ці вказівки.

Електроприлади становлять небезпеку у разі користування ними недосвідченими особами.

Ретельно доглядайте за приладом. Переконайтеся, що рухомі частини працюють належним чином і не заклинени, деталі не зламані та не пошкоджені й функції освітлювального приладу не порушено. Пошкоджені деталі необхідно відремонтувати в авторизованій майстерні, перш ніж знову користуватися електроінструментом. Багато нещасних випадків трапляється внаслідок неналежного технічного обслуговування електроприладів.

Забороняється використовувати освітлювальний прилад з пошкодженням або відсутнім склом.

Використовуйте освітлювальний прилад, приладдя тощо відповідно до вказівок у цій інструкції з експлуатації. Зважайте при цьому на умови роботи та специфіку виконуваної роботи. Використання електроприладів для робіт, для яких вони не передбачені, може призвести до небезпечних ситуацій.

Доручайте ремонт освітлювального приладу виключно кваліфікованим фахівцям та лише з використанням оригінальних запчастин. Це допоможе забезпечити роботу пристрою протягом тривалого часу.

Тримайте освітлювальний прилад на безпечній відстані від джерел нагрівання та вогню. Не зберігайте освітлювальний прилад у середовищі з високою або надмірною вологістю. Також не зберігайте прилад у місцях, де температура може сягати або перевищувати 40 °C. Зокрема, до таких місць належать садові будиночки, автомобілі або металеві споруди у літню пору.

Не залишайте освітлювальний прилад під дощем.

Стежте за тим, щоб освітлювальний прилад не залишався увімкненим з необачності.

За жодних умов не використовуйте освітлювальний прилад, якщо у ньому відсутні деякі компоненти або були здійснені незгодовані конструктивні зміни. Не вмикайте освітлювальний прилад, якщо його деталі або захисні пристрої відсутні або пошкоджені.

Стежте, щоб положення приладу було стійким!



Захищайте акумуляторні блоки від вологи!



Не піддавайте акумуляторні блоки впливу відкритого вогню!

Не використовуйте пошкоджені або деформовані акумуляторні блоки!  
Не розкривайте акумуляторні блоки!  
Не торкайтеся контактів акумуляторного блока і не закорочуйте їх!



З несправного літій-іонного акумуляторного блока може витікати слабокисла горюча рідина!



Якщо електроліт пролився і потрапив на шкіру, негайно промийте цю ділянку великою кількістю води. У випадку потрапляння електроліту в очі промийте їх чистою водою і терміново зверніться до лікаря!



Попередження про загальну безпеку!

Не утилізуйте акумуляторні блоки разом з побутовими відходами! Здавайте несправні чи відпрацьовані акумуляторні блоки дилерам фірми Metabo!

Не викидайте акумуляторні блоки у водойми!



Дотримуйтесь зазначеної на приладі відстані до освітлюваних об'єктів. У разі зменшення цієї відстані існує небезпека перегріву.



Не спрямовуйте промінь світла в очі людей або тварин.

Відповідно до міжнародного стандарту IEC/EN 62471 «Фотобіологічна безпека ліхтарів і лампових систем» означені освітлювальні прилади входять до незалежної групи.

## 2. Огляд

Див. мал. на стор. 2.

- 1 Ніжка
- 2 Фіксатор ніжки
- 3 Кнопка розблокування акумуляторного блока
- 4 Акумуляторний блок\*
- 5 Індикатор заряду та сигнальний індикатор
- 6 Кнопка індикатора ємності
- 7 Ручка для перенесення
- 8 Фіксатор-застібка для ніжок
- 9 Нижній затискний важіль для регулювання висоти
- 10 Телескопічна трубка
- 11 Верхній затискний важіль для регулювання висоти
- 12 Перемикач
- 13 Прожектор
- 14 Магніт для фіксації прожектора
- 15 Ручка прожектора
- 16 Регулювальний гвинт

\* залежно від комплектації

## 3. Встановлення

Див. мал. на стор. 2.

1. Розблокувати фіксатори (8) ніжок (1) та розкласти і заблокувати ніжки.
2. Для забезпечення більш стійкого положення регулювальні гвинти (16) можна викрутити з кінців ніжок (1) (див. мал. А (d) стор. 2) за допомогою відповідного інструменту та повернути їх так, щоб гострий кінець був направлений назовні.



Використовувати тільки на відповідних поверхнях, стійких до подряпин!

3. За потреби розблокувати нижній (9) та/або верхній затискні важелі (11) й відрегулювати телескопічну трубку (10) на бажану висоту, після чого знову зафіксувати затискні важелі (9) та (11).
4. Роз'єднати магнітні фіксатори (14), розсунувши ручки (15) прожекторів (13), і розсунути прожектори в сторони.
5. Встановити прожектори (13) у бажане положення.



Не перевертайте прожектори.

## 4. Введення в експлуатацію

### 4.1 Акумуляторний блок

Перед використанням зарядіть акумуляторний блок (4).

При зниженні потужності зарядіть акумуляторний блок.

Вказівки щодо заряджання акумуляторного блока див. в інструкції з експлуатації зарядного пристрою Metabo.

Акумуляторні блоки оснащені індикатором ємності та сигналу (5) (залежно від комплектації):

- Натисніть кнопку (6), і світлодіодні індикатори покажуть рівень заряду акумулятора.
- Якщо блимає один світлодіод, акумуляторний блок майже розрядився і потребує заряджання.

### 4.2 Виймання та встановлення акумуляторного блока

Див. мал. на стор. 2.

#### Встановлення:

Вставте акумуляторний блок (4) до фіксації.

#### Витягання:

Натисніть кнопку розблокування акумуляторного блока (3) і витягніть акумуляторний блок (4).

Оптимальна температура зберігання акумуляторних блоків складає від 10 °C до 30 °C.

### 4.3 Увімкнення / вимкнення, встановлення інтенсивності освітлення

 Не спрямовуйте промінь світла в очі людей або тварин.

 УВАГА! Не дивіться на джерело світла, що горить.

1. Увімкніть/вимкніть прилад, натиснувши на кнопку (12).
2. Інтенсивність освітлення можна налаштувати за допомогою перемикача (12), вибравши положення I та II.

## 5. Демонтаж

Див. мал. на стор. 2.

 Перед демонтажем зняти акумуляторний блок (4).

1. Встановіть освітлювальні прилади (13) у горизонтальне положення прожекторами до гори і складіть їх разом до фіксації магнітів (14).
- 2.

 Обережно, небезпека затискання! Перш ніж розблокувати затискні важелі, візьміться за телескопічну трубку (10) над затискними важелями (9) і (11) та міцно утримуйте її!  
(Див. мал. А (а) на стор. 2)

Розблокуйте затискний важіль (9) та/або (11) і акуратно складіть телескопічні трубки (10) одна в одну. Знову належним чином заблокуйте затискний важіль, щоб запобігти випадковому розкладанню.

3. Якщо використовувалися регулювальні гвинти (16), викрутіть їх і вкрутіть перевернувши іншою стороною (див. мал. А (d) на стор. 2) Вставте до упору в ніжку за допомогою спеціального інструменту.
4. Для розблокування ніжок послабте одну ніжку і посуňte фіксатор (2) донизу (див. мал. А (c) на стор. 2), складіть ніжку догори (див. мал. А (b) на стор. 2) до фіксації фіксатором-застібкою (8). Потім покладіть прилад на рівну поверхню і складіть ніжки у наведений спосіб.

## 6. Транспортування

 Перед транспортування зняти акумуляторний блок (4).

Транспортувати прилад необхідно в зібраному стані (див. мал. В на стор. 2) відповідно до інформації у розділах 3 і 5.

Ручка для перенесення (7) призначена виключно для транспортування приладу.

Під час транспортування необхідно забезпечити прилад від ударів.

## 7. Приладдя

Слід використовувати виключно оригінальні акумуляторні блоки та приладдя Metabo або CAS (Cordless Alliance System).

A Зарядні пристрої: ASC 55, ASC 145 і т. п.  
№ для замовл.: 627044000ASC 55  
№ для замовл.: 627378000ASC 145 тощо.

B Акумуляторні блоки:  
№ для замовл.: 6253670004,0 А·г (LiHD)  
№ для замовл.: 6253680005,5 А·г (LiHD)  
№ для замовл.: 6253690008,0 А·г (LiHD)  
№ для замовл.: 62554900010,0 А·г (LiHD)  
№ для замовл.: 6250260002,0 А·г (Li-Power)  
№ для замовл.: 6250270004,0 А·г (Li-Power)  
№ для замовл.: 6250280005,2 А·г (Li-Power) тощо.

Повний асортимент приладдя див. на сайті [www.metabo.com](http://www.metabo.com) або в каталозі.

## 8. Очищення

 Перед початком чищення необхідно вийняти акумуляторний блок із приладу.

Не використовуйте для чищення агресивні мийні засоби.

Перш ніж вставляти акумуляторний блок, переконайтеся, що освітлювальний прилад і контакти сухі.

## 9. Ремонт

 Ремонт інструментів Metabo повинен здійснюватися тільки кваліфікованими електриками!

Для ремонту електроінструментів Metabo зверніться до регіонального представництва Metabo. Адреси див. на сайті [www.metabo.com](http://www.metabo.com).

## 10. Захист довкілля

Не викидайте акумуляторні блоки у водойми!

 Турбуйтеся про захист навколишнього середовища: не викидайте електричні прилади і акумуляторні блоки разом із побутовим сміттям. Дотримуйтеся національних правил щодо роздільного збирання і переробки використаних інструментів, пакувальних матеріалів і приладдя.

Перед тим як утилізувати акумуляторний блок, розрядіть його в електроінструменті. Вживайте заходи проти короткого замикання контактів (наприклад, ізолюйте клейкою стрічкою).

## 11. Технічні характеристики

Пояснення до даних, наведених на стор. 3.

Залишаємо за собою право на технічні зміни.

$U_A$  = напруга акумуляторного блока

$P_{I, min}$  = мінімальна споживана потужність

## uk УКРАЇНСЬКА

$P_{l, \max}$  = максимальна споживана потужність  
 $\Phi_{l, \min}$  = мінімальний світловий потік  
 $\Phi_{l, \max}$  = максимальний світловий потік  
CRI = індекс кольоропередачі  
CCT = колірна температура  
m = вага (без акумуляторного блоку)  
IP = клас захисту

На вказані технічні характеристики поширюються допуски, передбачені чинними стандартами.

Метабоверке ГбмХ (Metabowerke GmbH),  
Поштова скринька 1229, 72602 Nürtingen  
(Нюртинген), Німеччина  
[www.metabo.com](http://www.metabo.com)

Залишаємо за собою право на технічні зміни. ©  
by Metabo



ТОВ "Метабо Україна"  
вул. Зоря на, 22  
с. Святопетрівське  
Київська обл.  
08141, Київ  
[www.metabo.com](http://www.metabo.com)



Metabowerke GmbH  
Metabo-Allee 1  
72622 Nuertingen  
Germany  
[www.metabo.com](http://www.metabo.com)

**metabo**<sup>®</sup>  
PROFESSIONAL POWER TOOL SOLUTIONS