

Manuale dell'utente

Monitor desktop

MultiSync E243F

MODELLO: E243F

Il nome del modello è riportato sull'etichetta sul lato posteriore del monitor.

Sommario

Informazioni di registrazione.....	1	Informazioni importanti.....	3
Certificato TCO.....	1		

Caratteristiche del prodotto

Capitolo 1 Installazione

Nome delle parti e delle funzioni	11	Supporto regolabile con possibilità di rotazione	17
Pannello di controllo	11	Installazione del braccio flessibile	18
Pannello posteriore.....	12	Rimozione del supporto del monitor per il montaggio	18
Collegamenti.....	13	Montaggio del braccio flessibile.....	18
Collegamenti video	13	Ricollegamento al supporto originale	19
Configurazione	15	Collegamento della piastra VESA per computer thin client...	19

Capitolo 2 Operazioni di base

Uso dei Controlli OSD (On-Screen Display).....	21	Schemi dell'indicatore LED della funzione di gestione di risparmio energetico	22
Modifica dell'ingresso	22		

Capitolo 3 Risoluzione dei problemi

Problemi di segnale video e immagine sullo schermo.....	24	Persistenza immagine	26
Problemi hardware	25		

Capitolo 4 Specifiche

E243F	27
-------------	----

Appendice A Elenco dei comandi OSD

Immagine.....	29	Imposta.....	30
Audio	29	Informazioni	30

Appendice B Informazioni su riciclo e risparmio energetico del produttore

Smaltimento del vecchio prodotto NEC.....	32	Simbolo RAEE (Direttiva europea 2012/19/UE ed eventuali rettifiche).....	32
Risparmio energetico	32		

Informazioni di registrazione

Informazioni sui cavi

ATTENZIONE: Utilizzare i cavi specifici forniti con questo prodotto per evitare interferenze con la ricezione radiotelevisiva. Per DisplayPort, HDMI, USB e USB-C®, utilizzare un cavo segnale schermato. L'uso di cavi e adattatori diversi può provocare interferenze con la ricezione radiotelevisiva.

Informazioni FCC

AVVERTENZA: La Federal Communications Commission non consente di apportare alcuna modifica all'unità, TRANNE quelle specificate da NEC Display Solutions of America, Inc. nel presente manuale. La mancata osservanza di questo regolamento governativo potrebbe invalidare il diritto a utilizzare l'apparecchiatura.

1. Il cavo di alimentazione utilizzato deve essere stato approvato secondo gli standard di sicurezza U.S.A., deve rispettare i medesimi e deve soddisfare la seguente condizione.

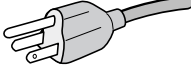
Cavo di alimentazione Forma spina	Tipo non schermato, 3-conduttori  U.S.A.
--------------------------------------	---

2. Questa apparecchiatura è stata provata e trovata conforme ai limiti per un dispositivo digitale di classe B, conformemente alla parte 15 delle norme FCC. Tali limiti mirano a fornire una protezione ragionevole dalle interferenze dannose nelle installazioni residenziali. La presente apparecchiatura genera, utilizza e può irradiare energia in radiofrequenza e, se non è installata e utilizzata nel rispetto delle istruzioni, può provocare interferenze dannose alle comunicazioni radio. Tuttavia, non è possibile garantire che non si verifichino interferenze in una specifica installazione. Se l'apparecchiatura dovesse provocare interferenze nocive alla ricezione radiotelevisiva, in seguito ad accensione e spegnimento della stessa, si suggerisce all'utente di tentare di correggere l'interferenza ricorrendo a uno o più dei seguenti provvedimenti:

- Riorientare o riposizionare l'antenna ricevente.
- Aumentare la distanza tra l'apparecchiatura e il ricevitore.
- Collegare l'apparecchiatura a una presa su un circuito diverso da quello a cui è collegato il ricevitore.
- Per assistenza, rivolgersi al rivenditore o a un tecnico radio/TV esperto.

Se necessario, l'utente può contattare il rivenditore o un tecnico radio/TV esperto per ottenere altri suggerimenti. L'utente può trovare utile il seguente opuscolo, preparato dalla Federal Communications Commission: "How to Identify and Resolve Radio-TV Interference Problems" (Come identificare e risolvere i problemi di interferenza radio/TV). Questo libretto è disponibile presso l'Ufficio Stampa Governativo degli Stati Uniti, Washington, D.C., 20402, N. codice 004-000-00345-4.

DICHIARAZIONE DI CONFORMITÀ DEL FORNITORE

Il presente dispositivo è conforme alla parte 15 delle norme FCC. Il funzionamento è subordinato alle seguenti due condizioni. (1) Il dispositivo non deve provocare interferenze nocive e (2) deve accettare qualsiasi interferenza ricevuta, comprese le interferenze che possono causare anomalie di funzionamento.

	Parte responsabile negli Stati Uniti:	NEC Display Solutions of America, Inc.
	Indirizzo:	3250 Lacey Rd, Ste 500
		Downers Grove, IL 60515
	N. Tel.:	(630) 467-3000
	Tipo di prodotto:	Monitor
Classificazione dell'apparecchiatura:	Periferica di classe B	
Modello:	MultiSync E243F (E243F)	



Certificato TCO

Certificato TCO: una certificazione di sostenibilità di terze parti per prodotti IT

La Certificazione TCO è una certificazione di sostenibilità globale per prodotti IT, disponibile per computer, dispositivi mobili, monitor e prodotti di centri dati. I criteri da soddisfare riguardano sia la sostenibilità sociale che ambientale e abilitano soluzioni circolari. La conformità ai criteri viene verificata in modo indipendente. Certificato TCO è una certificazione di terze parti conforme agli standard ISO 14024.

Per un elenco dei nostri monitor certificati TCO e della relativa certificazione TCO (solo in inglese), visitare il nostro sito Web al seguente indirizzo:

https://www.nec-display.com/global/about/legal_regulation/TCO_mn/index.html

 **ATTENZIONE:** Fare riferimento a "ATTENZIONE 2".

- L'uso previsto principale di questo prodotto è come apparecchiatura tecnica informatica in un ufficio o in un ambiente domestico.
- Il prodotto è destinato al collegamento a un computer e non alla visione di trasmissioni televisive.

Informazioni di copyright

Windows è un marchio registrato di Microsoft Corporation.

NEC è un marchio registrato di NEC Corporation.

DisplayPort e il logo DisplayPort Compliance sono marchi di fabbrica di Video Electronics Standards Association negli Stati Uniti e in altri paesi.

MultiSync è un marchio o un marchio registrato di NEC Display Solutions, Ltd. in Giappone e altri paesi.

ErgoDesign è un marchio di fabbrica registrato di NEC Display Solutions, Ltd. in Austria, Benelux, Danimarca, Francia, Germania, Italia, Norvegia, Spagna, Svezia, Regno Unito.

I termini HDMI e HDMI High-Definition Multimedia Interface, nonché il logo HDMI, sono marchi o marchi registrati di HDMI Licensing Administrator, Inc.

Adobe e il logo Adobe sono marchi o marchi registrati di Adobe Systems Incorporated negli Stati Uniti e/o in altri paesi.

USB Type-C® e USB-C® sono marchi registrati di USB Implementers Forum.

Tutti gli altri nomi di marche e prodotti sono marchi o marchi registrati dei rispettivi proprietari.

- NOTA:**
- (1) Il contenuto di questo manuale non può essere ristampato, interamente o in parte, senza autorizzazione.
 - (2) Il contenuto di questo manuale è soggetto a modifica senza preavviso.
 - (3) È stata prestata grande attenzione nella preparazione di questo manuale; tuttavia, se si notassero punti discutibili, errori od omissioni, si prega di contattarci.
 - (4) L'immagine mostrata in questo manuale è solo indicativa. In caso di un'incongruenza tra l'immagine e il prodotto effettivo, il prodotto effettivo ha la priorità.
 - (5) A prescindere dagli articoli (3) e (4), NEC non sarà responsabile di eventuali pretese legate a perdite di profitti o altre questioni derivanti dall'uso di questo dispositivo.
 - (6) Questo manuale viene solitamente fornito in tutte le aree, quindi potrebbe contenere descrizioni pertinenti per altri paesi.





Informazioni importanti

Precauzioni di sicurezza e manutenzione







PER PRESTAZIONI OTTIMALI, ATTENERSI ALLE
SEGUENTI ISTRUZIONI PER L'INSTALLAZIONE E
L'UTILIZZO DEL MONITOR A COLORI LCD:







Informazioni sui simboli

Per assicurarsi che il prodotto venga utilizzato in modo sicuro e appropriato, questo manuale utilizza diversi simboli per prevenire lesioni a se stessi e agli altri nonché danni alla proprietà. I simboli e i relativi significati sono descritti di seguito. Assicurarsi di comprenderli pienamente prima di leggere il presente manuale.





 AVVERTENZA	Se non si presta attenzione a questo simbolo e si gestisce il prodotto in modo non corretto, possono verificarsi incidenti con potenziali lesioni gravi o decesso.
 ATTENZIONE	Se non si presta attenzione a questo simbolo e si gestisce il prodotto in modo non corretto, possono verificarsi lesioni personali o danni alla proprietà circostante.

Esempi di simboli





	 Indica un'avvertenza o un'attenzione. Questo simbolo indica che esiste il rischio di possibili scosse elettriche.
	 Indica un'azione vietata. Questo simbolo indica qualcosa che deve essere vietato.
	 Indica un'azione obbligatoria. Questo simbolo indica che il cavo di alimentazione deve essere scollegato dalla presa elettrica.

 AVVERTENZA		
1	 SCOLLEGAMENTO DEL CAVO DI ALIMENTAZIONE	Scollegare il cavo di alimentazione se il prodotto non funziona correttamente. Se il prodotto emette fumo o strani odori o suoni oppure se il prodotto è caduto o il telaio danneggiato, togliere l'alimentazione al prodotto e scollegare il cavo di alimentazione dalla presa elettrica. In caso contrario, esiste il rischio non solo di incendio o scosse elettriche, ma anche di problemi di vista. Contattare il fornitore per la riparazione. Non provare mai a riparare il prodotto da soli. Potrebbe essere pericoloso.
2	  	Non aprire o rimuovere il telaio del prodotto. Non disassemblare il prodotto. All'interno del prodotto sono presenti aree ad alta tensione. L'apertura o la rimozione delle coperture del prodotto o la modifica del prodotto possono esporre a scosse elettriche, incendio o altri rischi. Per tutti gli interventi di manutenzione, rivolgersi a personale dell'assistenza qualificato.
3		Non utilizzare il prodotto se presenta danni strutturali o se il relativo supporto è incrinato o scrostato. Se si notano danni strutturali, come crepe, o se il prodotto risulta stranamente traballante, rivolgersi al personale dell'assistenza qualificato. Se il prodotto viene utilizzato in questa condizione, potrebbe cadere o causare lesioni alle persone.

 **AVVERTENZA**

4		<p>Maneggiare il cavo di alimentazione con cura.</p> <p>Eventuali danni del cavo possono causare incendi o scosse elettriche.</p> <ul style="list-style-type: none">• Non appoggiare oggetti pesanti sul cavo.• Non posizionare il cavo sotto il prodotto.• Non coprire il cavo con un tappeto od oggetti simili.• Non graffiare o modificare il cavo.• Non piegare, torcere o tirare il cavo con eccessiva forza.• Non applicare calore sul cavo. <p>Se il cavo è danneggiato (fili esposti, fili rotti, ecc.), chiedere al fornitore di sostituirlo.</p>
5		<p>Non toccare la spina di alimentazione se si sentono tuoni.</p> <p>Così facendo, possono verificarsi scosse elettriche.</p>
6		<p>Utilizzare il cavo di alimentazione fornito con questo prodotto come indicato nella tabella del cavo di alimentazione.</p> <p>Se con questo prodotto non è stato fornito un cavo di alimentazione, contattare NEC. In tutti gli altri casi, utilizzare il cavo di alimentazione con la spina corrispondente alla presa di alimentazione disponibile nel luogo in cui si trova il prodotto.</p> <p>Il cavo di alimentazione compatibile corrisponde alla tensione CA della presa di alimentazione ed è stato approvato ed è risultato conforme alle norme di sicurezza nel paese di acquisto.</p>
7	 	<p>Installare il prodotto in base alle seguenti informazioni.</p> <p>Durante il trasporto, lo spostamento o l'installazione del prodotto, utilizzare il numero di persone necessario per sollevare il prodotto senza causare lesioni alle persone o danni al prodotto.</p> <p>Fare riferimento alle istruzioni fornite con le attrezzature di montaggio opzionali per informazioni dettagliate sul collegamento o la rimozione.</p> <p>Non coprire le prese d'aria del prodotto. L'installazione non corretta del prodotto può determinare danni al prodotto, scosse elettriche o incendi.</p> <p>Non installare il prodotto nelle posizioni sotto elencate:</p> <ul style="list-style-type: none">• Spazi scarsamente ventilati.• Vicino a un termosifone, altre fonti di calore o sotto la luce diretta del sole.• Aree sottoposte a vibrazione continua.• Aree soggette a umidità, polvere, vapori o oli.• Aree esterne.• Ambienti con temperature elevate e dove l'umidità cambia rapidamente e si può verificare condensa.• Non montare il prodotto in qualsiasi configurazione o posizione non descritta nel presente manuale.

 **AVVERTENZA**

8		<p>Prevenire eventuali ribaltamenti o cadute a causa di scosse telluriche o altri fenomeni.</p> <p>Per evitare lesioni alle persone o danni al prodotto in seguito a scosse telluriche o altri fenomeni, assicurarsi di installare il prodotto in una posizione stabile e attuare le misure necessarie per impedire che cada.</p> <ul style="list-style-type: none">• Il prodotto deve essere montato su un braccio flessibile approvato (ad esempio, marchio TUEV GS) o un supporto in grado di sostenere il peso del prodotto per prevenire danni e lesioni alle persone che potrebbero essere causati dal ribaltamento o dalla caduta del prodotto.• Utilizzare solo le viti rimosse dal supporto del prodotto o le viti specificate per evitare danni al prodotto e al supporto.• Serrare tutte le viti (forza di serraggio consigliata: 98 - 137 N•cm) quando si installa il prodotto su un braccio flessibile o un supporto. Una vite lenta potrebbe causare la caduta del prodotto, con conseguenti danni al prodotto o lesioni alle persone.• Il collegamento del braccio flessibile deve essere effettuato da due o più persone se il prodotto non può essere posizionato capovolto su una superficie piana per l'installazione. <p>Pericolo di stabilità.</p> <p>Il prodotto potrebbe cadere, provocando gravi lesioni personali o morte. Per prevenire lesioni, questo prodotto deve essere fissato saldamente al pavimento/alla parete in conformità alle istruzioni di installazione. È possibile evitare molte lesioni, in particolare ai bambini, adottando alcune semplici precauzioni, ad esempio:</p> <ul style="list-style-type: none">• Utilizzare SEMPRE supporti o metodi di installazione consigliati dal produttore del prodotto.• Utilizzare SEMPRE mobili in grado di sostenere in modo sicuro il prodotto.• Assicurarsi SEMPRE che il prodotto non sporga dal bordo del mobile su cui è posizionato.• Informare SEMPRE i bambini sui pericoli che corrono se salgono sopra il mobile per raggiungere il prodotto o i suoi comandi.• Posizionare SEMPRE fili e cavi collegati al prodotto in modo che non sia possibile inciamparvi, tirarli o afferrarli involontariamente.• NON collocare MAI un prodotto in una posizione instabile.• NON collocare MAI il prodotto su mobili alti (come credenze o librerie) senza ancorare sia il mobile che il prodotto a un sostegno adeguato.• NON collocare MAI il prodotto su tessuti o altri materiali che possono essere posizionati tra il prodotto e il mobile di sostegno.• NON collocare MAI oggetti che potrebbero incoraggiare i bambini ad arrampicarsi, ad esempio giocattoli e telecomandi, sul prodotto o sul mobile sui cui è posizionato il prodotto. <p>Se il prodotto esistente deve essere spostato in un'altra posizione, tenere presenti le stesse considerazioni.</p>
9		<p>Non posizionare questo prodotto su un carrello, un supporto o un tavolo inclinato o instabile, Così facendo potrebbe cadere o ribaltarsi, con conseguenti lesioni per le persone.</p>
10		<p>Non inserire oggetti di alcun tipo negli slot del telaio.</p> <p>Potrebbero causare scosse elettriche, incendio o guasti del prodotto. Tenere gli oggetti fuori dalla portata di bambini e neonati.</p>
11		<p>Non versare liquidi nel telaio e non utilizzare il prodotto vicino all'acqua.</p> <p>Togliere immediatamente l'alimentazione e scollegare il prodotto dalla presa a muro, quindi contattare il personale dell'assistenza qualificato. Potrebbe essere causa di scosse elettriche e incendi.</p>
12		<p>Non utilizzare spray con gas infiammabili per rimuovere la polvere quando si pulisce il prodotto.</p> <p>In caso contrario, potrebbe verificarsi un incendio.</p>

 **ATTENZIONE**













1	  	<p>Gestione del cavo di alimentazione.</p> <p>Maneggiare il cavo di alimentazione con cura. Eventuali danni del cavo possono causare incendi o scosse elettriche.</p> <ul style="list-style-type: none"> • Quando si collega il cavo di alimentazione al terminale di ingresso CA del prodotto, assicurarsi che sia inserito completamente e in modo saldo. • Assicurarsi che il cavo di alimentazione non possa essere scollegato facilmente. • Non collegare o scollegare il cavo di alimentazione con le mani bagnate. • Quando si collega o scollega il cavo di alimentazione, estrarre il cavo tenendolo dalla spina. • Quando si pulisce il prodotto, per sicurezza, scollegare prima il cavo di alimentazione dalla presa a muro. Spolverare regolarmente il cavo di alimentazione utilizzando un panno asciutto morbido. • Prima di spostare il prodotto, assicurarsi che sia spento, scollegare il cavo di alimentazione dalla presa a muro e controllare che tutti i cavi che collegano il prodotto ad altri dispositivi siano scollegati. • Quando non si prevede di utilizzare il prodotto per un periodo di tempo prolungato, scollegare sempre il cavo di alimentazione dalla presa. • Questa apparecchiatura è progettata per essere utilizzata con un cavo di alimentazione collegato a terra. Se il cavo di alimentazione non è collegato a terra possono verificarsi scosse elettriche. Assicurarsi che il cavo di alimentazione sia correttamente collegato a terra.
2		<p>Confermare che il sistema di distribuzione nell'installazione presso l'edificio fornisce tensione nominale dell'interruttore 120/240 V, 20 A (massimo).</p>
3		<p>Non legare il cavo di alimentazione e il cavo USB.</p> <p>Potrebbe intrappolare il calore e determinare un incendio.</p>
4		<p>Non salire sul tavolo su cui è installato il prodotto. Non installare il prodotto su un carrello se le ruote del carrello non sono state bloccate in modo appropriato. Il prodotto potrebbe cadere danneggiandosi o provocando lesioni alle persone.</p>
5		<p>Installazione, rimozione e regolazione del supporto.</p> <ul style="list-style-type: none"> • Maneggiare con cura quando si estrae il supporto per evitare di pizzicarsi le dita. • Prima di ruotare lo schermo, scollegare il cavo di alimentazione e tutti i cavi dal prodotto. Altrimenti, il cavo di alimentazione o i cavi potrebbero risultare eccessivamente tirati e causare lesioni alle persone o danni al prodotto. • Quando si ruota lo schermo, sollevarlo il più in alto possibile e inclinarlo al massimo. Altrimenti, potrebbero verificarsi lesioni alle persone o lo schermo potrebbe urtare contro il tavolo.
6		<p>Non spingere il prodotto.</p> <p>Il prodotto potrebbe cadere, danneggiandosi o causando lesioni alle persone.</p>
7		<p>Non urtare la superficie del pannello LCD, potrebbero verificarsi gravi danni al prodotto o lesioni alle persone.</p>
8		<p>Adatto per finalità di intrattenimento in ambienti con luminosità controllata per evitare fastidiosi riflessi sullo schermo.</p>
9		<p>Non collegare cuffie al prodotto dopo averle indossate.</p> <p>In base al livello del volume, potrebbero verificarsi danni alle orecchie e perdita di udito.</p>
10		<p>Non giocare con la busta di plastica che copre il prodotto.</p> <p>Non utilizzare questa busta per altri scopi. Per evitare il pericolo di soffocamento, non posizionare questa busta sulla testa, sul naso o sulla bocca. Non posizionare la busta sulla testa, sul naso o sulla bocca di un'altra persona.</p> <p>Tenere la busta fuori dalla portata di bambini e neonati.</p>
11		<p>Per assicurare l'affidabilità del prodotto, pulire i fori di ventilazione sul retro del telaio almeno una volta l'anno per rimuovere sporcizia e polvere. In caso contrario, potrebbero verificarsi scosse elettriche o danni al prodotto.</p>

Tabella cavo di alimentazione

Tipo di spina	Nord America	Europa continentale	Regno Unito	Cinese	Giapponese
Forma spina					
Area geografica	USA/Canada	Unione Europea	Regno Unito	Cina	Giappone
Tensione	120*	230	230	220	100

* Utilizzare questo cavo di alimentazione con alimentazione inferiore a 125 V.

NOTA: Il prodotto può essere riparato solo nel paese in cui è stato acquistato.

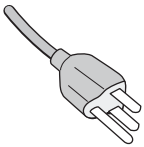
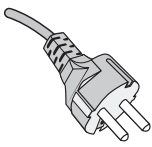
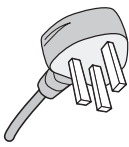
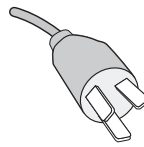
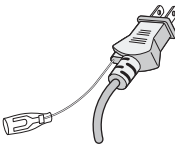
Persistenza immagine

La persistenza dell'immagine si verifica quando un'immagine residua o "fantasma" di un'immagine precedente rimane visibile sullo schermo. A differenza dei monitor CRT, la persistenza dell'immagine dei monitor LCD non è permanente, tuttavia bisogna evitare di visualizzare immagini fisse per lungo tempo.

Per eliminare la persistenza dell'immagine, spegnere il monitor per il tempo di visualizzazione dell'immagine precedente. Ad esempio, se un'immagine è rimasta sul monitor per un'ora, lasciando un'immagine residua, il monitor deve rimanere spento per un'ora per cancellare l'immagine.

NOTA: Come per tutti i dispositivi di visualizzazione, NEC DISPLAY SOLUTIONS raccomanda di utilizzare a intervalli regolari uno screen saver quando lo schermo non è attivo o spegnere il monitor se non viene utilizzato.

Ergonomia

POSIZIONARE E REGOLARE CORRETTAMENTE IL MONITOR PER
RIDURRE L'AFFATICAMENTO DI OCCHI, SPALLE E COLLO. CONTROLLARE
QUANTO SEGUE QUANDO SI POSIZIONA IL MONITOR:

Per ottenere il massimo beneficio ergonomico, si raccomanda di:

- Per ottenere prestazioni ottimali del monitor, attendere 20 minuti per il riscaldamento. Evitare la riproduzione prolungata di immagini fisse sul monitor per evitare la persistenza dell'immagine (effetti post-immagine).
- Regolare l'altezza del monitor in modo che la parte alta dello schermo sia a livello degli occhi o leggermente sotto. Guardando il centro dello schermo, gli occhi devono essere rivolti leggermente verso il basso.
- Posizionare il monitor ad almeno 40 cm di distanza e a non più di 70 cm dagli occhi. La distanza ottimale è 50 cm.
- Far riposare periodicamente gli occhi per 5-10 minuti ogni ora, guardando un oggetto a una distanza di almeno 6 metri.
- Posizionare il monitor a un angolo di 90° rispetto a finestre o altre sorgenti luminose per ridurre il riflesso della luce sullo schermo. Regolare l'inclinazione del monitor in modo che le luci del soffitto non si riflettano sullo schermo.
- Se la luce riflessa rende difficoltosa la visione dello schermo, usare un filtro anti riflesso.
- Regolare i controlli di luminosità e contrasto del monitor per migliorare la leggibilità.
- Usare un supporto per documenti posto vicino allo schermo.
- Posizionare ciò che viene osservato più spesso (lo schermo o il materiale di riferimento) direttamente davanti, per girare il meno possibile la testa quando si digita.
- Sbattere spesso le palpebre. L'esercizio per gli occhi aiuta a ridurre l'affaticamento degli occhi. Contattare il proprio oculista. Sottoporsi regolarmente a esami della vista.
- Per evitare l'affaticamento degli occhi, regolare la luminosità su un'impostazione media. Posizionare un foglio di carta bianca accanto al monitor LCD per valutare la luminosità.
- Non impostare il controllo di contrasto al massimo.
- Utilizzare i controlli di dimensione e posizione preimpostati con segnali standard.

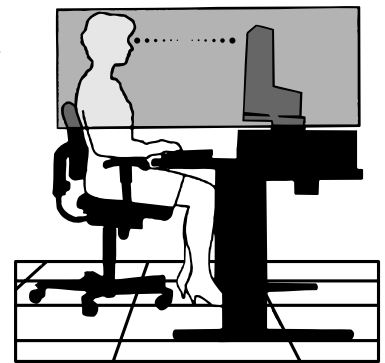

- Utilizzare i colori preimpostati.
- Utilizzare segnali non interlacciati.
- Non utilizzare il blu come colore primario su uno sfondo scuro, poiché risulta difficile distinguere le immagini, con conseguente affaticamento degli occhi dovuto a un contrasto non sufficiente.
- Adatto per finalità di intrattenimento in ambienti con luminosità controllata per evitare fastidiosi riflessi sullo schermo.

Per informazioni più dettagliate su come predisporre un ambiente di lavoro adeguato, scrivere all'associazione American National Standard for Human Factors Engineering of Computer Workstations - ANSI-HFES 100-2007 - The Human Factors Society, Inc. P.O. Box 1369, Santa Monica, California 90406.

Pulizia dello schermo LCD

- Se lo schermo LCD è impolverato, spolverarlo con delicatezza utilizzando un panno morbido.
- Pulire la superficie dello schermo LCD con un panno non abrasivo che non lasci residui. Evitare l'uso di detersivi o detersivi per vetri.
- Non sfregare lo schermo LCD con un materiale duro o ruvido.
- Non esercitare pressione sulla superficie del pannello LCD.
- Non utilizzare un detergente OA, in quanto provocherebbe il deterioramento o lo scolorimento della superficie dello schermo LCD.

Pulizia del telaio

- Scollegare l'alimentazione.
- Pulire delicatamente il telaio con un panno morbido.
- Per pulire il telaio, inumidire il panno con acqua e detergente neutro, strofinare il telaio e passare infine con un panno asciutto.

NOTA: NON pulire con diluente al benzene, detergente alcalino, detergente a base alcolica, detergente per vetri, cera, detergente per smalti, sapone in polvere o insetticidi. Le gomme o le sostanze viniliche non devono rimanere a contatto con il telaio per un periodo prolungato. Questi tipi di fluidi e materiali possono provocare il deterioramento, la screpolatura o la rimozione della vernice.

Caratteristiche del prodotto

- **USB Type-C con Power Delivery**

Supporta ingresso video e audio, funzione hub USB e fornisce alimentazione ai dispositivi collegati tramite un singolo cavo, che offre connettività flessibile in un ambiente di lavoro ordinato.

- **USB Hub 3.1 Gen.1**

L'hub USB aggiunge flessibilità fornendo un facile accesso al trasferimento di dati USB SuperSpeed e alla ricarica tramite USB. Per maggiori dettagli, vedere [pagina 12](#).

- **Ingombro ridotto**

Rappresenta una buona soluzione per ambienti con limitazioni di spazio, senza sacrificare la dimensione dello schermo e l'alta qualità dell'immagine.

- **Sistemi di controllo del colore**

Permette la regolazione dei colori dello schermo e la personalizzazione della precisione dei colori del monitor per diversi standard.

- **Controlli OSD (On Screen Display)**

Permette di regolare in modo semplice e rapido tutti gli elementi dell'immagine visualizzata mediante l'utilizzo di un semplice menu su schermo.

- **Caratteristiche ErgoDesign**

Ergonomia ottimizzata per migliorare l'ambiente di lavoro, proteggere la salute dell'utente e risparmiare denaro. Le caratteristiche ergonomiche includono un supporto completamente articolato del monitor, comandi OSD per una regolazione rapida e semplice dell'immagine ed emissioni ridotte.

- **Plug and Play**

La soluzione Microsoft® con il sistema operativo Windows® facilita la configurazione e l'installazione permettendo al monitor di comunicare direttamente le proprie caratteristiche (ad esempio, dimensione dello schermo e risoluzioni supportate) al computer, il che consente di ottimizzare automaticamente le prestazioni del display.

- **Sistema IPM (Intelligent Power Manager)**

Fornisce metodi di risparmio energetico innovativi che permettono al monitor di ridurre il consumo di energia quando è acceso ma non usato, consentendo un risparmio di due terzi dei costi energetici, riducendo le emissioni e abbassando i costi di condizionamento dell'ambiente di lavoro.

- **Tecnologia a multifrequenza**

Adatta automaticamente il monitor alla frequenza di scansione della scheda video visualizzando la risoluzione richiesta.

- **FullScan Capability**

Permette di utilizzare l'intero schermo con la maggior parte delle risoluzioni, espandendo significativamente la dimensione dell'immagine.

- **Interfaccia standard di montaggio VESA**

Permette di collegare il monitor AccuSync a qualsiasi braccio o supporto di montaggio di terze parti che sia conforme allo standard VESA.

- **Luce blu bassa**

La funzione Luce blu bassa riduce sostanzialmente la luce blu e aiuta ad alleviare l'affaticamento degli occhi (vedere [pagina 29](#)).

- **Nessuno sfarfallio**

Lo speciale sistema di retroilluminazione riduce lo sfarfallio per un minore affaticamento degli occhi.

- **Software NaViSet Administrator 2**

Offre un'interfaccia espansa e grafica intuitiva che permette una regolazione più facile delle impostazioni della visualizzazione OSD dal PC di rete.

Questo capitolo include:

- ⇒ “Nome delle parti e delle funzioni” a pagina 11
- ⇒ “Collegamenti” a pagina 13
- ⇒ “Configurazione” a pagina 15
- ⇒ “Installazione del braccio flessibile” a pagina 18

Nome delle parti e delle funzioni

Pannello di controllo

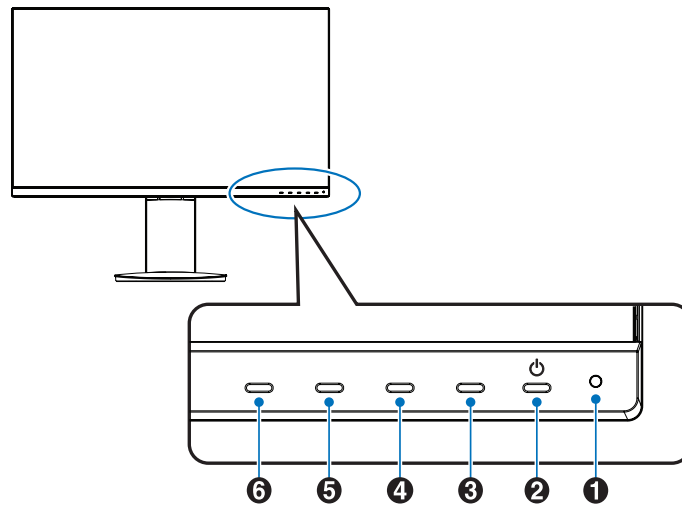

Elemento	Funzione
① LED	Indica che il monitor è acceso.
② Alimentazione	Consente di accendere e spegnere il monitor.
③ Pulsante EXIT	Quando il menu OSD non è visualizzato sullo schermo, apre il menu INPUT VIDEO (quando si seleziona l'ingresso AUTO, il monitor seleziona l'ingresso del segnale attivo automaticamente). Quando il menu OSD è visualizzato sullo schermo, chiude i menu secondari OSD e il menu principale.
④ Pulsante UP	Quando il menu OSD non è visualizzato sullo schermo, apre il menu [LUMINOSITÀ]. Quando il menu OSD è visualizzato sullo schermo, sposta a destra o aumenta le regolazioni delle impostazioni.
⑤ Pulsante DOWN	Quando il menu OSD non è visualizzato sullo schermo, apre il menu [VOLUME]. Quando il menu OSD è visualizzato sullo schermo, sposta a sinistra o riduce le regolazioni delle impostazioni.
⑥ Pulsante ENTER	Quando il menu OSD non è visualizzato sullo schermo, apre il menu OSD. Quando il menu OSD è visualizzato sullo schermo, seleziona un'icona di funzione.

Pannello posteriore

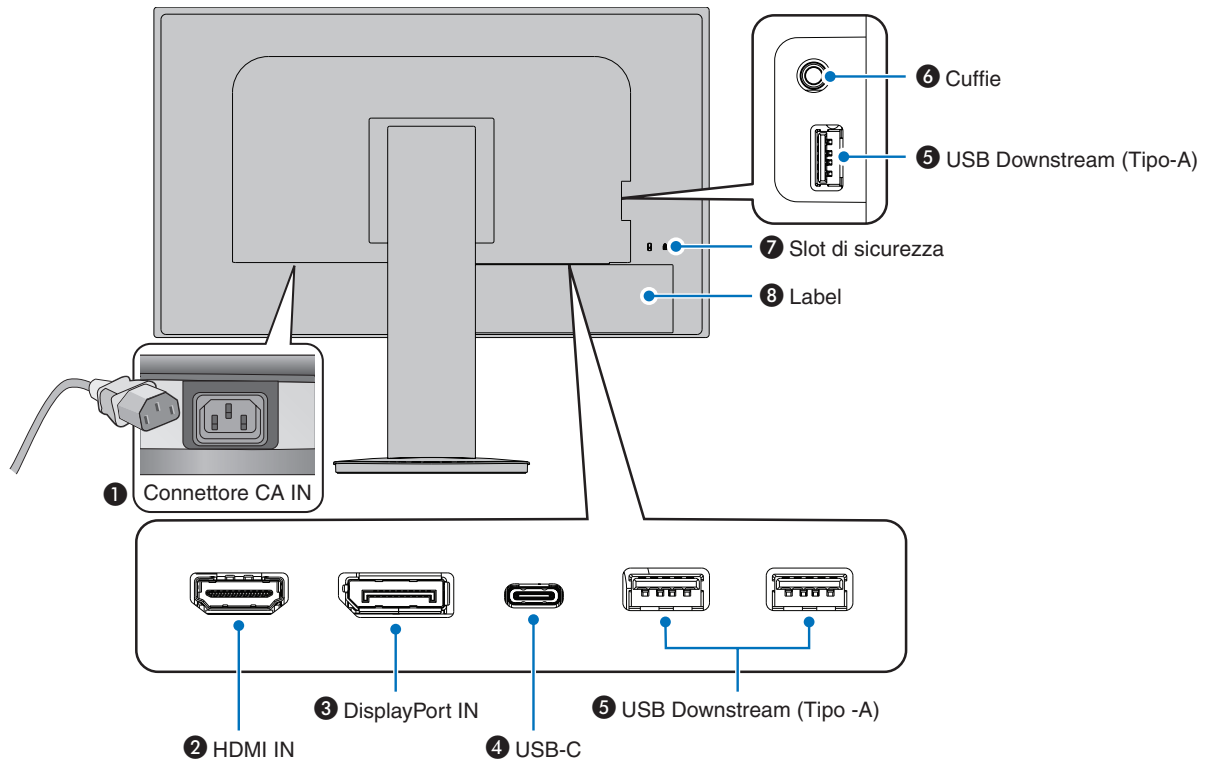

1 Connettore CA IN

Consente di collegare il cavo di alimentazione in dotazione.

2 HDMI IN

Ingresso dei segnali HDMI digitali.

3 DisplayPort IN

Ingresso dei segnali DisplayPort digitali.

4 Porta USB-C

Consente il collegamento con l'apparecchiatura esterna conforme USB Type-C®, ad esempio un computer. Carica un dispositivo USB connesso (USB Power Delivery). Vedere pagina "Specifiche".

- NOTA:**
- Supporta l'ingresso di segnali DisplayPort quando un dispositivo USB Type-C connesso è conforme a USB Power Delivery.
 - Funziona come un hub USB.
 - Fornisce alimentazione a un dispositivo connesso.

5 Porta USB Downstream (Tipo-A)

Consente il collegamento a dispositivi USB.

Consente il collegamento con l'apparecchiatura esterna, ad esempio un computer conforme a USB.

6 Presa per cuffie

Consente il collegamento delle cuffie.

7 Slot di sicurezza

Slot per blocco di sicurezza e protezione antifurto compatibile con cavi/apparecchiature di sicurezza Kensington.

Per conoscere i prodotti, visitare il sito Web di Kensington.

8 Label

Collegamenti

Collegamenti di ingresso video

- HDMI: collegamenti per segnali audio e video digitali ad alta definizione a un computer, un lettore multimediale in streaming, un lettore Blu-ray, una console di gioco e così via.
- DisplayPort: collegamento per segnali audio e video digitali ad alta definizione a un computer.
- USB-C: supporta ingresso DisplayPort di collegamento per segnale video e audio digitale ad alta definizione (Modalità DisplayPort Alt solo su USB Type-C) a un computer. Questo monitor non supporta altre modalità USB Type-C Alt, come MHL e HDMI. Questa porta non è destinata a essere utilizzata con dispositivi USB, come mouse, tastiere o supporti di archiviazione.

Collegamenti video

I tipi di collegamenti video utilizzabili per il collegamento a un computer dipendono dalla scheda video del computer.

La seguente tabella mostra la tipica temporizzazione dei segnali preimpostata in fabbrica per ciascun tipo di collegamento. Alcune schede video potrebbero non essere in grado di supportare la risoluzione richiesta per una corretta riproduzione dell'immagine con il collegamento selezionato. Il monitor mostra l'immagine corretta mediante la regolazione automatica del segnale di temporizzazione preimpostato in fabbrica.

<Principali temporizzazioni supportate>

Risoluzione		Frequenza verticale	Tipo di scansione	Note
H	V			
640	x 480	60/72/75 Hz	p	
720	x 400	70 Hz	p	
720	x 480	60 Hz	p	
720	x 576	50 Hz	p	
800	x 600	56/60/72/75 Hz	p	SVGA
1024	x 768	60/70/75 Hz	p	XGA
1280	x 720	50/60 Hz	p	720p
1280	x 960	60/75 Hz	p	
1280	x 1024	60/75 Hz	p	SXGA
1440	x 900	60 Hz	p	
1680	x 1050	60 Hz	p	
1920	x 1080	50/60 Hz	p	1080p, Consigliato (60 Hz)

p: Progressiva.

NOTA: Quando la risoluzione del monitor selezionata non è una risoluzione del pannello nativa, il contenuto di testo sul monitor viene espanso in direzione orizzontale o verticale per mostrare la risoluzione non nativa a schermo intero. Questa espansione viene effettuata utilizzando tecnologie di risoluzione interpolata, che sono normali e ampiamente utilizzate in dispositivi a schermo piatto.

Collegamento a un computer con HDMI

- Utilizzare un cavo HDMI recante il logo HDMI.
- La comparsa del segnale dopo l'accensione del computer potrebbe richiedere alcuni istanti.
- Alcune schede video o driver potrebbero non essere in grado di visualizzare correttamente l'immagine.
- Se l'alimentazione principale del monitor viene attivata dopo aver acceso il computer collegato, talvolta le immagini non vengono visualizzate. In questo caso, spegnere e riaccendere il computer.

Collegamento a un computer con DisplayPort

- Utilizzare un cavo DisplayPort recante il logo di conformità DisplayPort.
- La comparsa del segnale dopo l'accensione del computer potrebbe richiedere alcuni istanti.
- Quando si collega un cavo DisplayPort a un componente con un adattatore di conversione del segnale, potrebbe non essere visualizzata alcuna immagine.
- Alcuni cavi DisplayPort dispongono di una funzione di blocco. Durante la rimozione di questo cavo, tenere premuto il pulsante superiore per rilasciare il fermo.
- Se l'alimentazione principale del monitor viene attivata dopo aver acceso il computer collegato, talvolta le immagini non vengono visualizzate. In questo caso, spegnere e riaccendere il computer.

Collegamento a un computer con un cavo USB Type-C

- Quando si utilizza la porta USB-C per video/audio, utilizzare un cavo SuperSpeed USB 10 Gbps (USB 3.1 Gen 2) recante il logo di conformità USB.
- Un cavo High-Speed USB (USB 2.0) o un cavo di ricarica non supporta la trasmissione video/audio.
- Quando si utilizza la porta USB-C per la trasmissione video/audio, utilizzare la porta del computer recante il logo di conformità alla Modalità DP Alt.
- Modalità HDMI Alt o MHL non supportata.
- Quando si utilizza una carica tramite batteria del computer (per alimentazione), utilizzare computer e cavo recanti il logo di conformità USB Power Delivery.
- Il monitor potrebbe impiegare alcuni secondi per riconoscere il segnale USB. Non scollegare o ricollegare il cavo USB durante il riconoscimento del segnale.

Collegamento di dispositivi USB

- Il monitor potrebbe impiegare alcuni secondi per riconoscere l'ingresso USB. Non scollegare il cavo USB o non scollegarlo e ricollegarlo prima che il monitor riconosca l'ingresso.
- Prima di spegnere l'interruttore di alimentazione principale del monitor o di arrestare Windows®, disattivare la funzione USB e rimuovere il dispositivo USB dal monitor. I dati potrebbero essere persi o subire danni se il dispositivo USB non viene scollegato correttamente.

Configurazione

Per il contenuto della confezione, fare riferimento al foglio stampato fornito all'interno.

Gli accessori inclusi dipendono dal luogo in cui il monitor è stato spedito.

Per collegare la base al supporto del monitor:

1. Sistemare il monitor a faccia in giù su una superficie non abrasiva (**Figura 1**).
2. Ruotare il supporto del monitor di 90 gradi come mostrato nella **Figura 1**.

⚠ **ATTENZIONE:** Fare riferimento a “**ATTENZIONE 5**”.

3. Collegare la base al supporto del monitor, stringere la vite nella parte inferiore della base (**Figura 2**).

NOTA: Se occorre imballare nuovamente il monitor, eseguire le operazioni descritte al contrario.

⚠ **AVVERTENZA:** Fare riferimento a “**AVVERTENZA 8**”.

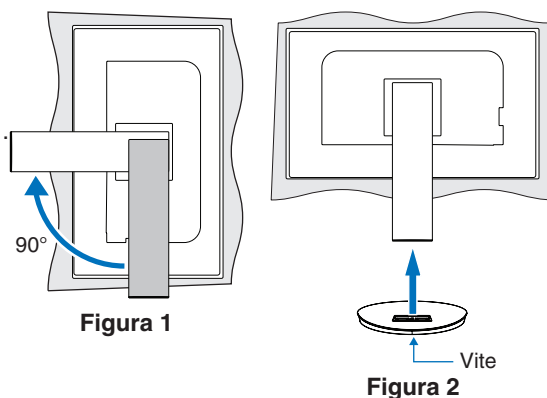

Per collegare il monitor al sistema, seguire queste istruzioni:

NOTA: Assicurarsi di leggere “**Informazioni importanti**” a **pagina 3** prima dell’installazione.

1. Spegnere il computer.
2. Appoggiare le mani su entrambi i lati del monitor per inclinare il pannello a un’angolazione massima e alzarlo nella posizione più alta (**Figura 3**).



Figura 3

3. Collegare i dispositivi al monitor.

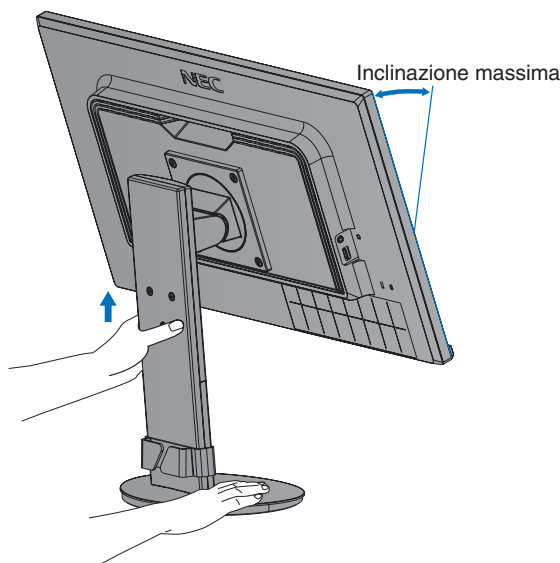
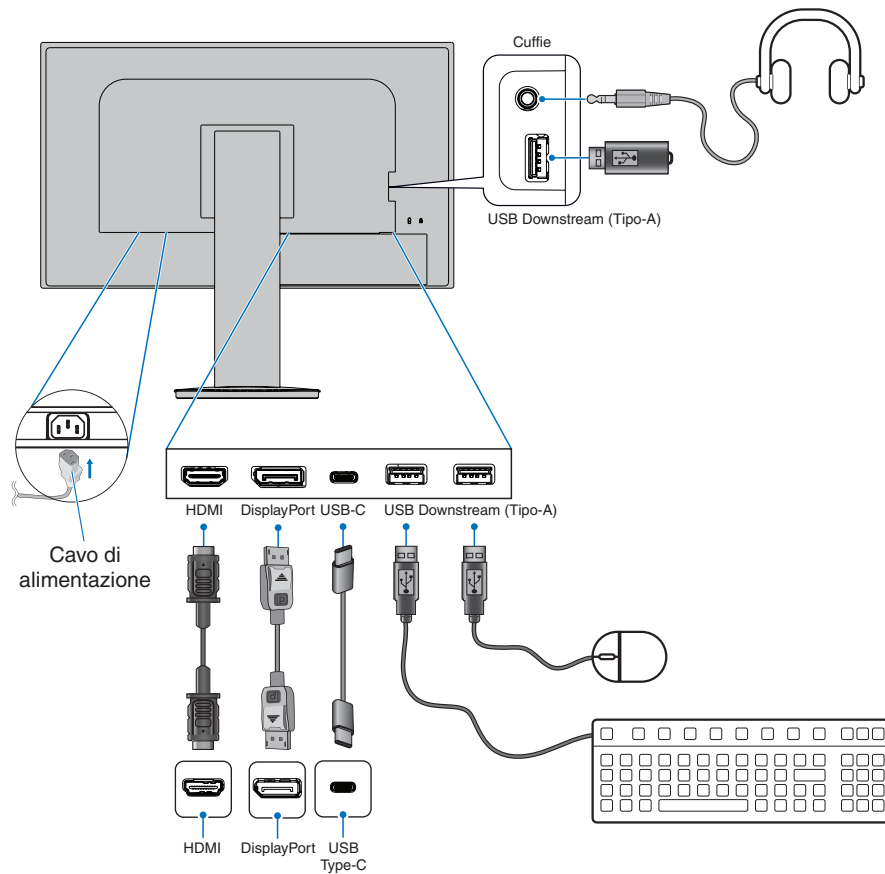

- ⚠ ATTENZIONE:**
- Utilizzare i cavi specifici forniti con questo prodotto per evitare interferenze con la ricezione radiotelevisiva.
Per DisplayPort, HDMI, USB e USB-C, utilizzare un cavo segnale schermato.
L'uso di cavi e adattatori diversi può provocare interferenze con la ricezione radiotelevisiva.
 - Fare riferimento a **“ATTENZIONE 3”** e **“ATTENZIONE 9”**.

- NOTA:**
- La regolazione del controllo del volume e dell'equalizzatore su altre impostazioni diverse dalla posizione centrale può aumentare la tensione di uscita di cuffie/auricolari e, quindi, il livello di pressione acustica.
 - Collegamenti errati dei cavi possono provocare un funzionamento anomalo, danneggiare la qualità del display e i componenti del modulo LCD e/o ridurre la vita del modulo stesso.

4. Posizionare il supporto cavi sul supporto (Figura 4).

Posizionare i cavi nel supporto cavi in modo saldo e ordinato.



Figura 4

5. Controllare che sia possibile alzare e abbassare lo schermo del monitor dopo aver installato i cavi (**Figura 5 e Figura 6**).

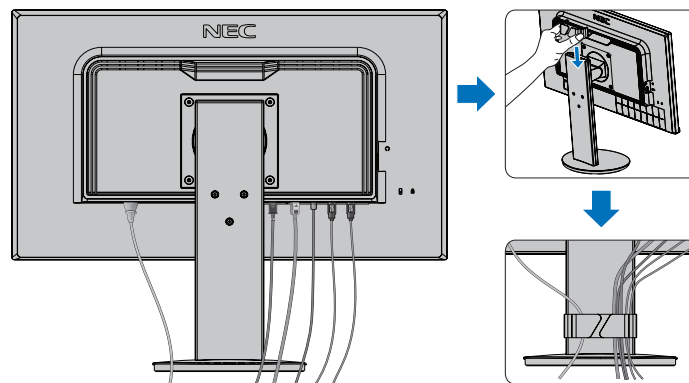
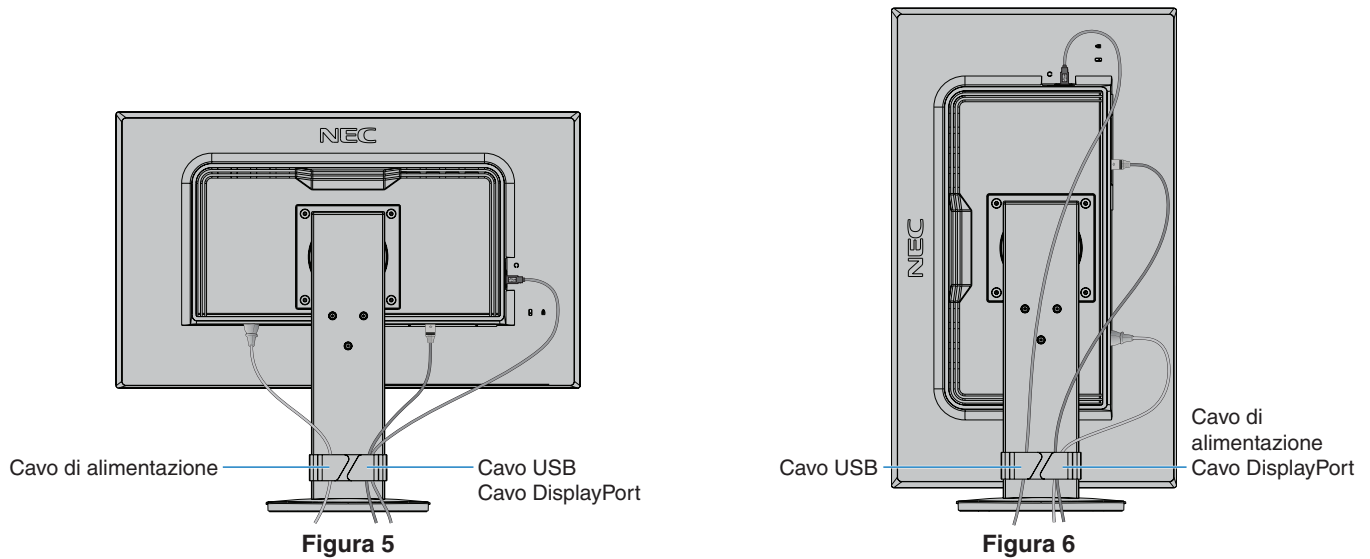

6. Collegare il cavo di alimentazione a una presa elettrica.

- NOTA:**
- Fare riferimento alla sezione “Attenzione” di questo manuale per scegliere il cavo di alimentazione CA corretto (vedere [pagina 7](#)).
 - Assicurarsi che l'alimentazione fornita al monitor sia sufficiente. Fare riferimento a “Alimentazione” in “Capitolo 4 Specifiche” a [pagina 27](#).

7. Accendere il monitor premendo il tasto  e, quindi, accendere il computer.

- NOTA:** In caso di problemi, fare riferimento alla sezione “Risoluzione dei problemi” del presente Manuale utente (vedere [pagina 23](#)).

Supporto regolabile con possibilità di rotazione

Afferrare il monitor da entrambi i lati e regolare altezza, inclinazione e rotazione come desiderato.

Per la rotazione dello schermo, afferrare il monitor da entrambi i lati, sollevarlo alla massima altezza e ruotarlo dalla posizione orizzontale in verticale.



⚠ ATTENZIONE: Fare riferimento a “ATTENZIONE 5”.

Installazione del braccio flessibile

Questo monitor è progettato per essere utilizzato con un braccio flessibile. Contattare NEC per ulteriori informazioni.

Seguire le istruzioni fornite dal produttore del supporto del display. Rimuovere il supporto del monitor prima del montaggio.

⚠ AVVERTENZA: Fare riferimento a “AVVERTENZA 8”. Vedere la sezione “Specifiche” a [pagina 27](#) per maggior dettagli.

Rimozione del supporto del monitor per il montaggio

- NOTA:**
- Maneggiare con cura quando si rimuove il supporto del monitor.
 - Afferrare saldamente il supporto del monitor mentre si rimuovono le viti per evitare che il supporto cada.
 - Utilizzare esclusivamente un metodo di montaggio alternativo compatibile VESA.

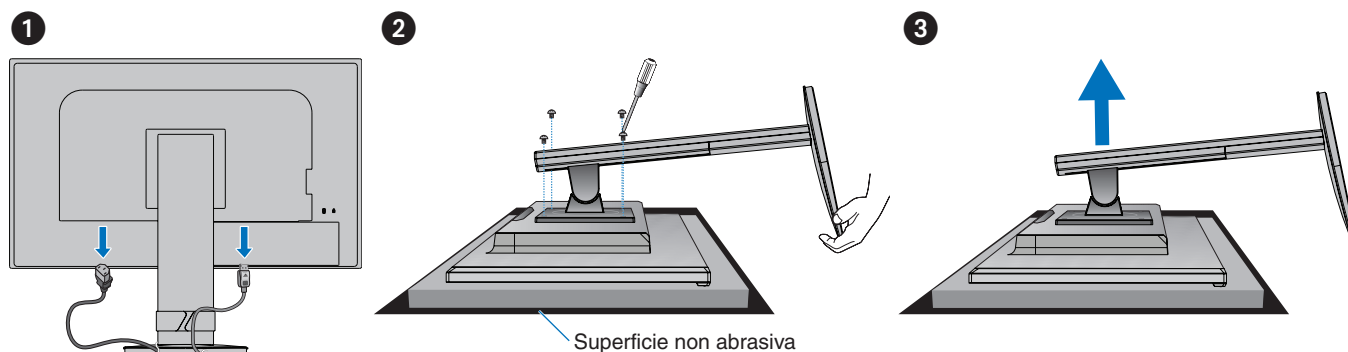

Montaggio del braccio flessibile

Utilizzando quattro viti che soddisfano le specifiche elencate di seguito, collegare il braccio al monitor.

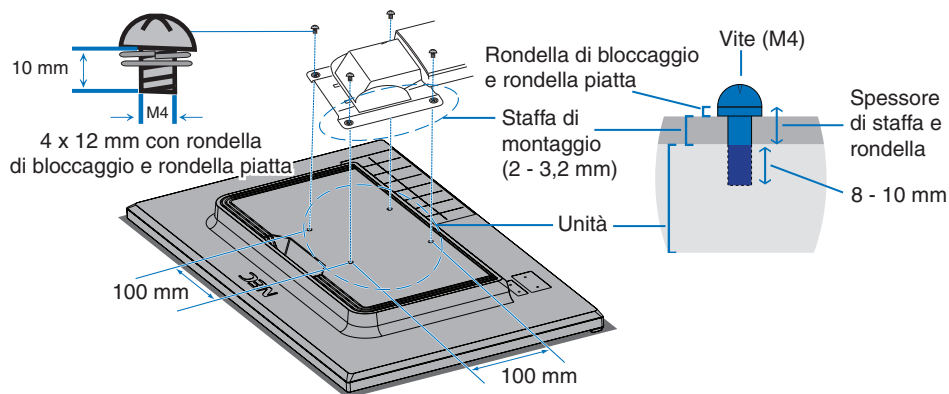

⚠ AVVERTENZA: Fare riferimento a “AVVERTENZA 8”.

Ricollegamento al supporto originale

Eeguire il processo della precedente sezione in ordine inverso per ricollegare il supporto.

NOTA: Quando si riaggancia il supporto, far corrispondere il contrassegno "TOP SIDE" sul supporto al lato superiore del monitor.

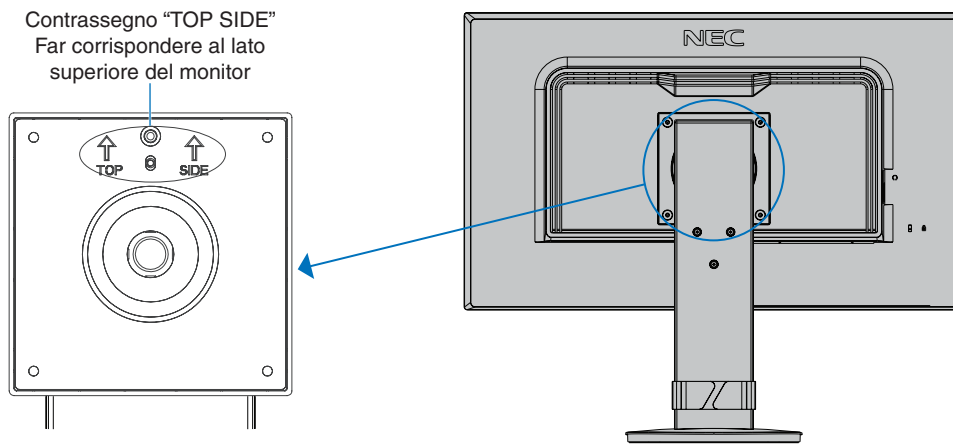

Collegamento della piastra VESA per computer thin client

Questo monitor LCD è progettato per il montaggio di un computer thin client utilizzando una piastra VESA e viti.

Quando si collega la piastra VESA, utilizzare tutte le viti fornite e serrarle completamente.

Per il montaggio di un computer thin client, fare riferimento al manuale del computer.

- NOTA:**
- Assicurarsi che il monitor non cada dopo aver collegato un computer thin client.
 - Non montare un braccio flessibile sulla piastra VESA.
 - Assicurarsi che il computer thin client non copra i fori della ventilazione sul monitor.
 - Montaggio su un computer thin client è di responsabilità del cliente.
 - Utilizzare le viti che sono collegate al monitor o le viti indicate (**Figura V.1**).

Specifiche di un computer thin client con staffa per il montaggio:
Dimensione massima: 184 (L) x 184 (A) x 63 (P) mm
Peso massimo: 2,5 kg



Figura V.1

Capitolo 2 Operazioni di base

Questo capitolo include:

- ⇒ “Uso dei Controlli OSD (On-Screen Display)” a pagina 21
- ⇒ “Modifica dell’ingresso” a pagina 22
- ⇒ “Schemi dell’indicatore LED della funzione di gestione di risparmio energetico” a pagina 22

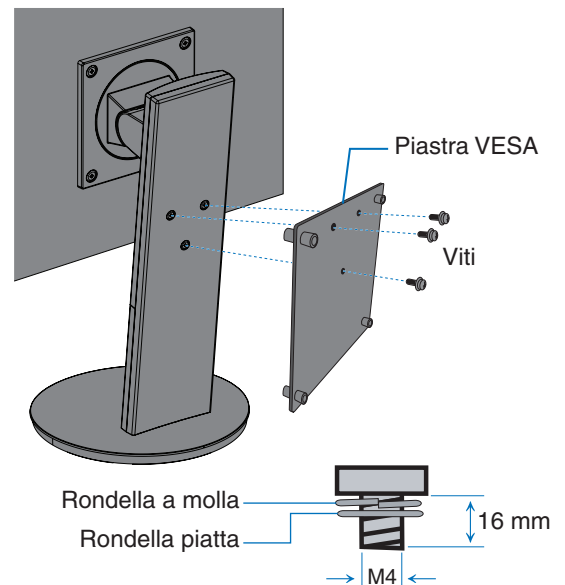
Uso dei Controlli OSD (On-Screen Display)

Il tasto di controllo OSD (On-Screen Display) sulla parte anteriore del monitor funziona come segue:

- Per aprire il menu OSD, premere il tasto **ENTER**.

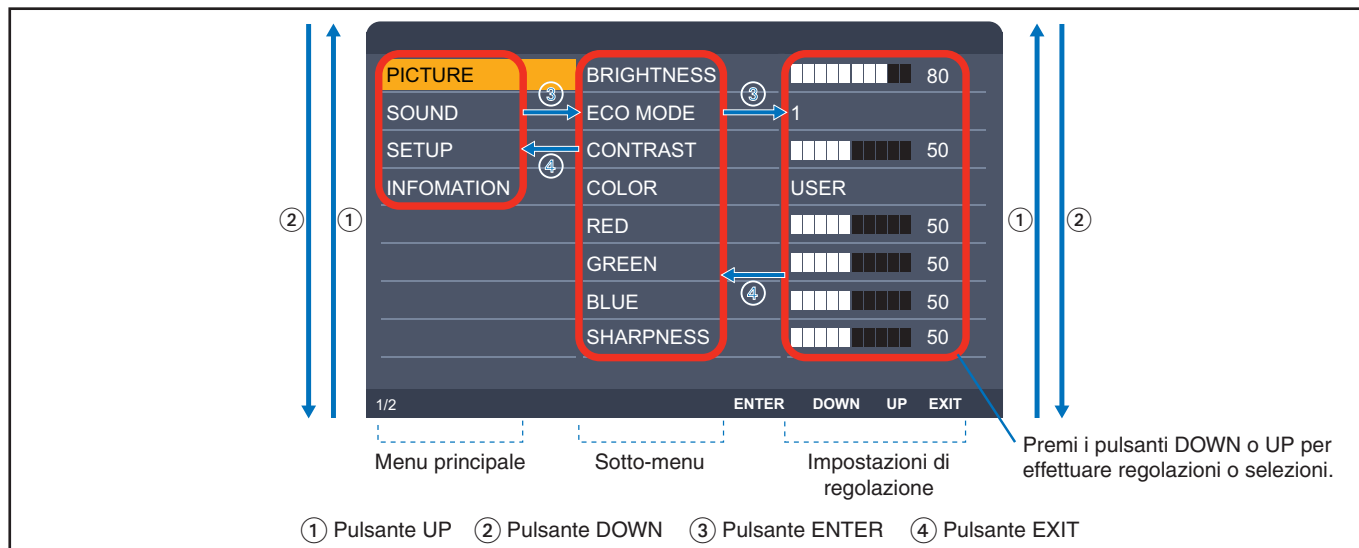

Di seguito è riportato un breve riepilogo della posizione dei controlli all'interno di ciascuna voce del menu. Le tabelle che elencano tutte le opzioni del menu OSD sono disponibili in ["Appendice A Elenco dei comandi OSD" a pagina 28](#).



IMMAGINE: Selezionare una delle modalità di immagine predefinite o regolare manualmente le impostazioni del colore.



AUDIO: Selezionare la sorgente audio e regolare il volume.



IMPOSTA: Impostare lingua OSD, ora, posizione e risposta.



INFORMAZIONI: Mostra le informazioni sul monitor e sul sistema.

Modifica dell'ingresso

Modifica dell'ingresso

Per modificare l'ingresso del segnale, premere il pulsante **EXIT**.

NOTA: Quando si seleziona l'ingresso [AUTO], il monitor seleziona l'ingresso del segnale automaticamente.

Per contenuto HDCP

HDCP è un sistema per impedire la copia illegale di dati video inviati tramite un segnale digitale. Se non è possibile visualizzare il materiale tramite gli ingressi digitali, non significa necessariamente che il monitor non funzioni correttamente. Con l'implementazione di HDCP, potrebbero esserci casi in cui determinati contenuti risultano protetti da HDCP e quindi non visualizzabili in seguito alla decisione/intenzione della comunità HDCP (Digital Content Protection, LLC). Il contenuto video HDCP è in genere prodotto commercialmente su dischi Blu-ray e DVD o inviato mediante trasmissioni televisive e servizi di streaming.

Schemi dell'indicatore LED della funzione di gestione di risparmio energetico

La funzione di Gestione di risparmio energetico riduce automaticamente il consumo di energia del monitor quando la tastiera o il mouse non vengono utilizzati per un determinato periodo.

Modalità	Indicatore LED	Consumo energetico	Condizione
Attività massima	Blu	Circa 114 W	Tutte le funzioni sono operative.
Funzionamento normale	Blu	Circa 15 W	Impostazione predefinita.
Modalità di risparmio energetico	Ambra	0,40 W	Il monitor ha trascorso una determinata quantità di tempo senza alcun segnale video in ingresso.
Modalità Off	Off	0,30 W	Spegnere il monitor con il pulsante ϕ .

- NOTA:**
- il consumo energetico dipende dall'impostazione OSD o dai dispositivi collegati al monitor.
 - Questa funzione è disponibile con computer che supportano DPM (Display Power Management) approvato da VESA.

Capitolo 3 Risoluzione dei problemi

Questo capitolo include:

- ⇒ “Problemi di segnale video e immagine sullo schermo” a pagina 24
- ⇒ “Problemi hardware” a pagina 25
- ⇒ “Persistenza immagine” a pagina 26

Problemi di segnale video e immagine sullo schermo

Immagine assente

- Assicurarsi che il cavo segnale sia completamente collegato al monitor e al computer.
- Assicurarsi che non sia collegato un adattatore di conversione DisplayPort. Il monitor non supporta l'adattatore di conversione DisplayPort.
- Assicurarsi che la scheda del display del computer sia completamente inserita nel relativo slot.
- Assicurarsi che il computer e il monitor siano entrambi accesi.
- Assicurarsi che sulla scheda video o sul sistema in uso sia selezionata una risoluzione supportata. In caso di dubbi, fare riferimento al manuale dell'utente della scheda video o del sistema per modificare la risoluzione.
- Controllare se il monitor e la scheda video sono compatibili e rispettano le impostazioni di temporizzazioni dei segnali consigliate.
- Controllare che il connettore del cavo dei segnali non abbia contatti piegati o rientrati.
- Il monitor può essere in modalità risparmio energetico. In caso di perdita del segnale video, il monitor passa automaticamente alla modalità di standby dopo il tempo preimpostato. Premere il pulsante  sul monitor.
- Assicurarsi che il dispositivo collegato invii un segnale al monitor.
- Quando si utilizza un cavo USB-C per collegare un computer al monitor, controllare che la porta del computer collegato sia conforme alla Modalità DisplayPort Alt.
- Quando si utilizza un cavo USB-C per collegare un computer al monitor, controllare che il cavo USB-C sia conforme a SuperSpeed USB 10 Gbps (USB 3.1 Gen 2).

L'immagine non è stabile, è sfocata o sembra ondeggiare

- Assicurarsi che il cavo segnale sia completamente collegato al monitor e al computer.
- Controllare se il monitor e la scheda video sono compatibili e rispettano le impostazioni di temporizzazioni dei segnali consigliate.

L'immagine non è luminosa

- Assicurarsi che [ECO MODE] sia impostata su [SPENTO].
- Assicurarsi che il cavo segnale sia completamente collegato al monitor e al computer.
- La luminosità LCD peggiora in seguito a un utilizzo prolungato e con temperature estremamente basse.
- Se la luminosità non è stabile, verificare che la funzione [DV MODE] sia impostata su [OFF].

La risoluzione selezionata non viene visualizzata in modo corretto

- Se la risoluzione impostata è superiore o inferiore all'intervallo, viene visualizzata la finestra "FUORI TOLLERANZA". Impostare una risoluzione supportata sul computer collegato.

Variazioni di luminosità nel tempo

- Cambiare [DV MODE] in [OFF] e regolare la luminosità.
NOTA: Quando [DV MODE] è impostata su [ON], il monitor regola automaticamente la luminosità in base al segnale video.

Nessun video

- Se sullo schermo non compare niente, accendere e spegnere il pulsante .
- Assicurarsi che il computer non si trovi in modalità di risparmio energetico toccando la tastiera o il mouse collegato.

Problemi hardware

🔌 Il pulsante non risponde

- Scollegare il cavo di alimentazione del monitor dalla presa CA per spegnere il monitor ed effettuare la reimpostazione.

Viene visualizzato il messaggio “FUORI TOLLERANZA” (lo schermo appare bianco o visualizza solo immagini non nitide)

- L'immagine viene visualizzata sfocata (mancano dei pixel) e viene visualizzato un messaggio OSD “FUORI TOLLERANZA”: La risoluzione o il clock di segnale sono troppo alti. Selezionare una delle modalità supportate.
- Viene visualizzato un messaggio OSD “FUORI TOLLERANZA” su una schermata vuota: La frequenza del segnale è fuori tolleranza. Selezionare una delle modalità supportate.

Il LED del monitor non è acceso

- Assicurarsi che il cavo di alimentazione sia collegato correttamente al monitor e alla parete e verificare che l'interruttore di alimentazione del monitor sia acceso.
- Impostare [SPIA ACCENSIONE] su [ACCESO].

Audio assente

- Verificare se è attivato [MUTE].
- Verificare se [VOLUME] è impostato sul valore minimo.
- Controllare se il computer supporta un segnale audio tramite DisplayPort, HDMI o USB-C.
- Controllare [INGRESSO AUDIO] quando DisplayPort, HDMI o USB-C è in uso.
- Verificare che il cavo delle cuffie sia opportunamente collegato.

L'hub USB non funziona

- Assicurarsi che il cavo USB sia collegato correttamente. Consultare il manuale dell'utente del dispositivo USB.
- Assicurarsi che il cavo USB-C sia collegato correttamente al computer.
- Consultare il manuale dell'utente del dispositivo USB.
- Controllare l'impostazione [USB DI ALIMENTAZIONE]. Se l'impostazione è stata modificata, spegnere e accendere l'interruttore di alimentazione.
- Spegnere e accendere di nuovo l'interruttore di alimentazione.

Il dispositivo USB Type-C non funziona

Nel menu OSD viene visualizzato “Avvertenza: rimuovere il cavo USB-C”.

- Il monitor ha rilevato una tensione o una corrente anomala sulla porta USB-C. Rimuovere immediatamente il cavo USB-C.

Immagine assente

- Controllare se il dispositivo USB Type-C collegato è conforme alla Modalità DisplayPort Alt su USB Type-C.
- Controllare se il cavo USB-C è conforme a USB 3.1 Gen.1 o Gen.2.

La ricarica non è stata avviata o è instabile.

- Controllare se il dispositivo USB Type-C collegato è conforme a USB Power Delivery.
- Controllare se il cavo USB-C è conforme a USB Power Delivery.
- Sul monitor potrebbe essere presente tensione eccessiva o sovracorrente sulla porta USB-C. Rimuovere immediatamente il cavo USB-C.
- Se il problema persiste, scollegare il cavo di alimentazione del monitor dalla presa CA e rimuovere il cavo USB-C. Ricollegare il cavo di alimentazione e poi il cavo USB-C.

Persistenza immagine

Occorre tenere presente che la tecnologia LCD può provocare un fenomeno noto come persistenza dell'immagine.

La persistenza dell'immagine si verifica quando un'immagine residua o "fantasma" di un'immagine precedente rimane visibile sullo schermo. A differenza dei monitor CRT, la persistenza dell'immagine sui monitor LCD non è permanente, ma è opportuno evitare di lasciare visualizzato un singolo fermo immagine per lungo tempo.

Per eliminare la persistenza dell'immagine, spegnere il monitor per il tempo di visualizzazione dell'immagine precedente.

Ad esempio, se un'immagine è rimasta sul monitor per un'ora, lasciando un'immagine residua, il monitor deve rimanere spento per un'ora per cancellare l'immagine.

NOTA: Come per tutti i dispositivi di visualizzazione, NEC DISPLAY SOLUTIONS raccomanda di utilizzare a intervalli regolari uno screen saver quando lo schermo non è attivo o spegnere il monitor se non viene utilizzato.

Capitolo 4 Specifiche

E243F

Specifiche del monitor	MultiSync E243F	Note
Diagonale del modulo LCD: Dimensione dell'immagine visibile: Risoluzione nativa:	60,47 cm/23,8 pollici 60,47 cm/23,8 pollici 1920 x 1080 60 Hz	Matrice attiva: display a cristalli liquidi (LCD) con transistor film sottile (TFT); 0,275 mm dot pitch; luminosità bianca 250 cd/m ² ; rapporto di contrasto 1000:1 (tipico) (rapporto di contrasto 5000:1, DV MODE impostata su ON).
Segnale di ingresso		
DisplayPort: Connettore DisplayPort: Porta USB-C:	RGB digitale	Fino a 1920 x 1080 60 Hz, 8 bit, DisplayPort V1.2 (HDCP 1.3)
HDMI: Connettore HDMI:	Digital RGB/YUV	Fino a 1920 x 1080 60 Hz, HDMI (HDCP 1.4)
Colori monitor	16777216	A seconda della scheda video usata.
Campo di sincronizzazione Orizzontale: Verticale:	Da 31,5 kHz a 83,0 kHz Da 50 Hz a 75 Hz	Automatica Automatica
Angolo visivo Sinistra/Destra: Alto/Basso:	±89° (CR > 10) ±89° (CR > 10)	
Tempo di risposta	6 ms (da grigio a grigio tip.)	
Area di visualizzazione attiva Orizzontale: Orizz.: Vert.: Verticale: Orizz.: Vert.:	527,0 mm/20,7 pollici 296,5 mm/11,7 pollici 296,5 mm/11,7 pollici 527,0 mm/20,7 pollici	
Hub USB I/F: Porta: Corrente di carico:	SuperSpeed USB (USB 3.1 Gen 1) Upstream 1 (Porta USB-C) Downstream 3 Porta downstream: 5V/0,9A (Max.) Porta USB-C: 65 W (Max.)	
AUDIO		
Ingresso AUDIO: Connettore DisplayPort: Connettore HDMI: Porta USB-C:	Audio digitale	PCM 2ch 32, 44,1, 48 KHz (16/20/24 bit)
Uscita cuffie: STEREO Mini Jack:		Impedenza delle cuffie 32 Ohm
Altoparlanti Uscita audio pratica:	1,0 W + 1,0 W	
Alimentazione	CA 100-240 V, 50/60 Hz	
Assorbimento di corrente	1,40 - 0,70 A	
Dimensioni Orizzontale: Verticale:	538,1 mm (L) x 332,6 - 462,6 mm (A) x 190,0 mm (P) 21,2 pollici (L) x 13,1 - 16,1 pollici (A) x 7,5 pollici (P) 320,2 mm (L) x 551,6 - 563,6 mm (A) x 190,0 mm (P) 12,6 pollici (L) x 21,7 - 22,2 pollici (A) x 7,5 pollici (P)	
Intervallo supporto regolabile Regolazione in altezza: Inclinazione / Rotazione:	130 mm/5,12 pollici (orizzontale) 59,8 mm/2,35 pollici (verticale) Su 25° Giù 5° / ± 90° / 340°	
Peso	5,5 kg (12,1 lb) (con supporto monitor)/3,5 kg (7,6 lb) (senza supporto monitor)	
Condizioni ambientali Temperatura operativa: Umidità: Altitudine: Temperatura di immagazzinamento: Umidità: Altitudine:	Da 5°C a 35°C/Da 41°F a 95°F Da 20% a 80% Da 0 a 16.404 piedi/Da 0 a 5.000 m Da -10°C a 60°C/Da -14°F a 140°F Da 10% a 85% Da 0 a 40.000 piedi / da 0 a 12.192 m	

NOTA: Le specifiche tecniche sono soggette a modifica senza preavviso.

Appendice A Elenco dei comandi OSD

Questo capitolo include:

- ⇒ “Immagine” a pagina 29
- ⇒ “Audio” a pagina 29
- ⇒ “Imposta” a pagina 30
- ⇒ “Informazioni” a pagina 30

I valori predefiniti sono forniti su richiesta.

Immagine

Menu Immagine	
LUMINOSITÀ	Regola la luminosità dell'immagine e dello schermo.
ECO MODE	Diminuisce il consumo elettrico riducendo il grado di luminosità. NOTA: Quando [DV MODE] è impostata su [ON], [ECO MODE] è impostata su [SPENTO] e non è possibile modificare questa impostazione.
SPENTO	Imposta la variabile della luminosità da 0% a 100%.
1	Imposta l'intervallo della variabile della luminosità da 0% a 80%.
2	Imposta l'intervallo della variabile della luminosità da 0% a 40%.
CONTRASTO	Regola la luminosità dell'immagine in relazione allo sfondo. NOTA: Questa funzione è disattivata quando [COLORE] è impostata su [L/B].
DV MODE (modalità visiva dinamica)	Impostazione che regola la luminosità rilevando le aree nere dello schermo e ottimizzandola. NOTA: [OFF] viene utilizzato per la conformità al certificato TCO. Questa funzione è disattivata quando [COLORE] è impostata su [L/B].
COLORE	L'impostazione di colore desiderata può essere selezionata tra sei impostazioni predefinite di colore (9300/7500/sRGB/USER/NATIVE/L/B* [*]). NOTA: Quando è selezionato [L/B] in [COLORE], [CONTRASTO] è disattivato.
ROSSO	Aumenta o diminuisce il valore [ROSSO]. La modifica viene visualizzata sullo schermo.
VERDE	Aumenta o diminuisce il valore [VERDE]. La modifica viene visualizzata sullo schermo.
BLU	Aumenta o diminuisce il valore [BLU]. La modifica viene visualizzata sullo schermo.
NITIDEZZA	Consente di regolare la nitidezza dell'immagine.
IMMAGINE RESET	Ripristina tutte le impostazioni IMMAGINE sui valori predefiniti.

*: L/B è un'abbreviazione per luce blu bassa.

Audio

Menu Audio	
INGRESSO AUDIO	Mostra la sorgente di ingresso audio.
MUTE	Disattiva l'audio dell'uscita altoparlanti.
VOLUME	Controlla il volume degli altoparlanti o delle cuffie.

Imposta

Menu Imposta	
ESPANSIONE	Consente di impostare il metodo di zoom.
PIENO	L'immagine viene espansa a schermo intero indipendentemente dalla risoluzione.
PROPORIZ.	L'immagine viene espansa senza cambiare il rapporto proporzionale.
MIGLIORARE LA RISPOSTA	Consente di impostare la funzione [MIGLIORARE LA RISPOSTA] su [ACCESO] o [SPENTO]. Tale funzione può migliorare la nitidezza di alcune immagini in movimento.
LINGUA	Consente di selezionare la lingua utilizzata dall'OSD. Dopo aver selezionato la lingua, premere il pulsante ENTER.
SPIA ACCENSIONE	Spegne il LED sulla cornice del monitor quando [SPIA ACCENSIONE] è impostata su [SPENTO].
AVVIO RAPIDO	I marchi di conformità che sono mostrati quando si accende il monitor la prima volta non appaiono quando si cambiano gli ingressi. I marchi di conformità non sono mostrati di nuovo a meno che il cavo di alimentazione CA non venga scollegato e ricollegato. Impostando [ACCESO] si evita anche che i marchi di conformità vengano mostrati quando si accende il monitor.
TEMPO SPEGN. OSD	Il menu OSD rimane aperto per tutto il tempo che viene utilizzato. È possibile selezionare l'intervallo di tempo passato il quale, nel caso non venga toccato nessun pulsante, scompare il menu OSD. Le scelte preimpostate sono di 5 - 100 secondi con incrementi di 5 secondi.
OSD BLOCCATO	Questo comando blocca completamente l'accesso a tutte le funzioni dei comandi OSD, eccetto [LUMINOSITÀ], [CONTRASTO] e [VOLUME] e modifica dell'ingresso. Per attivare la funzione [OSD BLOCCATO], aprire il menu OSD, selezionare [OSD BLOCCATO], premere il pulsante ENTER per 5 secondi e premere il pulsante EXIT contemporaneamente. Per disattivare, premere il pulsante EXIT per 5 secondi e premere il pulsante ENTER contemporaneamente.
USB DI ALIMENTAZIONE	Selezione come vengono abilitati alimentazione tramite la porta USB Type-A e la porta USB-C, segnale di ingresso da USB-C e comunicazione esterna di USB in relazione allo stato di alimentazione del monitor. AUTO: L'alimentazione viene fornita alla porta downstream USB in base alla condizione di alimentazione del monitor. ACCESO: L'alimentazione viene sempre fornita alla porta downstream USB e alla porta USB-C anche quando il monitor è in modalità di risparmio energetico o l'alimentazione è spenta. NOTA: Il consumo energetico dipende dal dispositivo USB collegato anche quando l'alimentazione del monitor è spenta. NOTA: Il consumo energetico effettivo dipende dal dispositivo USB collegato anche quando l'alimentazione del monitor è spenta. Per evitare la perdita di dati, prima di modificare l'impostazione, assicurarsi che il sistema operativo non stia utilizzando alcun dispositivo di archiviazione USB.
FACTORY RESET	Se si seleziona [FACTORY RESET] è possibile ripristinare le impostazioni predefinite per tutti i comandi OSD, eccetto [LINGUA].

Informazioni

Menu Informazioni	
INFORMAZIONI	Informazioni sulla risoluzione corrente e dati tecnici, compresa la temporizzazione preimpostata utilizzata e le frequenze verticali, modello e numeri di serie del monitor.

Appendice B Informazioni su riciclo e risparmio energetico del produttore

Questo capitolo include:

- ⇒ “Smaltimento del vecchio prodotto NEC” a pagina 32
- ⇒ “Risparmio energetico” a pagina 32
- ⇒ “Simbolo RAEE (Direttiva europea 2012/19/UE ed eventuali rettifiche)” a pagina 32

NEC DISPLAY SOLUTIONS è particolarmente sensibile alla protezione dell'ambiente e considera il riciclo una delle priorità assolute dell'azienda nel tentativo di ridurre al minimo il suo impatto sull'ambiente. L'impegno a sviluppare i prodotti nel pieno rispetto dell'ambiente si unisce allo sforzo costante di favorire la definizione e la conformità agli standard indipendenti più recenti messi a punto da enti come ISO (International Organisation for Standardization) e TCO (Swedish Trades Union).

Smaltimento del vecchio prodotto NEC

Lo scopo del riciclo è ottenere un vantaggio ambientale mediante il riutilizzo, l'aggiornamento, il ripristino o il recupero dei materiali. I centri di riciclo garantiscono che i componenti dannosi per l'ambiente vengano manipolati e smaltiti in modo sicuro. Per assicurare il riciclo ottimale dei suoi prodotti, NEC DISPLAY SOLUTIONS offre una varietà di procedure di riciclo e fornisce suggerimenti su come trattare in modo attento alle esigenze dell'ambiente un prodotto che ha raggiunto la fine della sua vita utile.

Tutte le informazioni necessarie relative allo smaltimento del prodotto e le informazioni specifiche di ogni paese sui centri di riciclo sono reperibili sui seguenti siti Web:

<https://www.nec-display-solutions.com/greencompany/> (in Europa),

<https://www.nec-display.com> (in Giappone) o

<https://www.necdisplay.com> (in USA).

Risparmio energetico

Questo monitor dispone di una funzionalità avanzata per il risparmio energetico. Quando al monitor viene inviato un segnale DPMS (Display Power Management Signalling), viene attivata la modalità di risparmio energetico. Il monitor può accedere a una sola modalità di risparmio energetico.

Per ulteriori informazioni visitare:

<https://www.necdisplay.com/> (in USA)

<https://www.nec-display-solutions.com/> (in Europa)

<https://www.nec-display.com/global/index.html> (internazionale)

Per informazioni di risparmio energetico: [Impostazione predefinita: USB DI ALIMENTAZIONE → AUTO]

Per requisito ErP:

Impostazione [Impostazione predefinita: USB DI ALIMENTAZIONE → AUTO]

Consumo energetico: 0,5 W o inferiore.

Tempo di attesa per la funzione di risparmio energetico: Circa 1 min.

Per requisito ErP (standby di rete):

Impostazione [Impostazione predefinita: USB DI ALIMENTAZIONE → AUTO]

Consumo energetico: 0,5 W o inferiore (con attivazione di 1 porta)/3,0 W o inferiore (con attivazione di tutte le porte).

Tempo di attesa per la funzione di risparmio energetico: Circa 1 min.

Simbolo RAEE (Direttiva europea 2012/19/UE ed eventuali rettifiche)



Smaltimento del prodotto usato: Nell'Unione Europea

La legislazione in vigore nell'UE e applicata dal singolo Stato membro prevede che i prodotti elettrici ed elettronici dismessi che recano il simbolo illustrato a sinistra debbano essere smaltiti separatamente rispetto agli altri rifiuti domestici. Sono compresi i monitor e gli accessori elettrici, come i cavi dei segnali o i cavi di alimentazione. Per lo smaltimento di tali prodotti, informarsi presso gli enti locali oppure nel punto vendita dove è stato acquistato il prodotto; in alternativa, attenersi alla legge vigente o a eventuali accordi stipulati. Il simbolo sui prodotti elettrici ed elettronici può essere valido solo per gli attuali Stati membri dell'Unione Europea.

Al di fuori dell'Unione Europea

Se si desidera smaltire prodotti elettrici ed elettronici al di fuori dell'Unione Europea, informarsi presso gli enti locali in merito al corretto metodo di smaltimento.