

# **Manuale utente**

## **Schermo a formato grande**

MultiSync V654Q

MultiSync V754Q

MultiSync V864Q

MultiSync V984Q

MODELLO: V654Q, V754Q, V864Q, V984Q

Il nome del modello è riportato sull'etichetta sul retro del monitor.

# Indice

---

Informazioni di registrazione .....	Italiano-1
Informazioni importanti .....	Italiano-2
AVVERTENZA .....	Italiano-2
ATTENZIONE .....	Italiano-2
Precauzioni di sicurezza, manutenzione e raccomandazioni per l'uso .....	Italiano-3
Precauzioni di sicurezza e manutenzione .....	Italiano-3
Uso consigliato .....	Italiano-3
Ergonomia .....	Italiano-3
Pulizia del pannello LCD .....	Italiano-4
Pulizia della scocca .....	Italiano-4
Installazione .....	Italiano-5
Collegamento degli accessori di montaggio .....	Italiano-7
Nome delle parti e delle funzioni .....	Italiano-10
Pannello di controllo .....	Italiano-10
Pannello posteriore .....	Italiano-11
Telecomando .....	Italiano-13
Campo operativo per il telecomando .....	Italiano-14
Installazione .....	Italiano-15
Conessioni .....	Italiano-17
Schema di collegamento .....	Italiano-17
Collegamento a un PC .....	Italiano-18
Collegamento di un lettore o di un computer con uscita HDMI .....	Italiano-18
Collegamento di un computer con DisplayPort .....	Italiano-18
Collegamento di un dispositivo USB .....	Italiano-19
Operazioni di base .....	Italiano-20
Modalità di ACCENSIONE e SPEGNIMENTO .....	Italiano-20
Spia di accensione .....	Italiano-21
Utilizzo della Gestione di risparmio energia .....	Italiano-21
Aspetto .....	Italiano-21
Media Player (Riproduttore multimediale) .....	Italiano-22
File visualizzabili/riproducibili .....	Italiano-22
Schermata di visualizzazione del file .....	Italiano-24
Visualizzazione presentazione .....	Italiano-25
Impostazioni di Media Player .....	Italiano-25
RETE E ALTRE IMPOSTAZIONI .....	Italiano-26
Uso delle impostazioni condivise della scheda SD .....	Italiano-27
Uso di COPIA CONTENUTO .....	Italiano-28
Uso di contenuti di emergenza .....	Italiano-28
Informazioni OSD .....	Italiano-28
Modalità immagine .....	Italiano-29
Controlli OSD (On-Screen Display) .....	Italiano-32
INPUT .....	Italiano-33
IMMAGINE .....	Italiano-33
AUDIO .....	Italiano-35
PROGRAMMA .....	Italiano-36
MULTI IMMAGINE .....	Italiano-37
OSD .....	Italiano-39
DISPLAY MULTIPLO .....	Italiano-39
PROTEZIONE DISPLAY .....	Italiano-41
COMANDO .....	Italiano-41
OPZIONE .....	Italiano-44
SISTEMA .....	Italiano-45
CALCOLARE MODULO .....	Italiano-45
Funzioni del telecomando .....	Italiano-47
Connessione di più monitor .....	Italiano-48
Controllo del monitor LCD attraverso il controllo remoto RS-232C .....	Italiano-49
Controllo del monitor LCD tramite rete .....	Italiano-51
Connessione a una rete .....	Italiano-51
Impostazioni di rete tramite browser HTTP .....	Italiano-51
POINT ZOOM .....	Italiano-59
PROOF OF PLAY .....	Italiano-60
INTELLIGENT WIRELESS DATA .....	Italiano-61
Matrice MULTI IMMAGINE .....	Italiano-61
Video out (Uscita video) .....	Italiano-68
Funzioni .....	Italiano-69
Risoluzione dei problemi .....	Italiano-70
Specifiche - V654Q .....	Italiano-72
Specifiche - V754Q .....	Italiano-73
Specifiche - V864Q .....	Italiano-74
Specifiche - V984Q .....	Italiano-75
Riciclaggio dei prodotti e risparmio energetico .....	Italiano-76
[Avviso] Informazioni sulla licenza MPEG-4 AVC, MPEG-4 Visual inclusa in questo prodotto .....	Italiano-78

# Informazioni di registrazione

## Informazioni sui cavi

- ⚠ ATTENZIONE:** Utilizzare i cavi specifici forniti con questo prodotto per non causare interferenze con la ricezione radiotelevisiva.  
Per USB, utilizzare un cavo segnale schermato con nucleo in ferrite.  
Per HDMI, DisplayPort e D-Sub a 9 pin, utilizzare un cavo segnale schermato.  
Per l'audio, utilizzare un cavo segnale con nucleo in ferrite.  
L'uso di cavi e adattatori diversi può provocare interferenze con la ricezione radiotelevisiva.

## Informazioni FCC

**⚠ AVVERTENZA:** La Federal Communications Commission (FCC, Commissione federale per le comunicazioni) non consente di apportare modifiche all'unità AD ECCEZIONE di quelle specificate da NEC Display Solutions of America, Inc. nel presente manuale. La mancata conformità a tale normativa governativa può pregiudicare il diritto all'utilizzo di questa apparecchiatura.

Questa apparecchiatura è stata provata e trovata conforme ai limiti per un dispositivo digitale di classe B, secondo la parte 15 delle regole FCC. Tali limiti sono finalizzati a fornire una ragionevole protezione da interferenze dannose in installazioni residenziali. Questa apparecchiatura genera, utilizza e può irradiare energia a radiofrequenza e, se non installata ed utilizzata secondo le istruzioni, può provocare interferenze nocive alle comunicazioni radio. Tuttavia, non si garantisce che, in una particolare installazione, non si verifichi interferenza. Se l'apparecchiatura dovesse provocare interferenze nocive alla ricezione radiotelevisiva, in seguito ad accensione e spegnimento della stessa, si suggerisce all'utente di tentare di correggere l'interferenza ricorrendo a uno o più dei seguenti provvedimenti:

- Riorientare o riposizionare l'antenna ricevente.
- Aumentare la separazione tra l'apparecchiatura e il ricevitore.
- Collegare l'apparecchiatura ad una presa su un circuito diverso da quello a cui è collegato il ricevitore.
- Per assistenza, consultare il proprio rivenditore locale o un tecnico radio/TV esperto.

Se necessario, per ulteriori suggerimenti l'utente deve contattare il rivenditore o un tecnico radio/TV esperto.

L'utente può trovare utile il seguente libretto, preparato dalla commissione federale per le comunicazioni: "Identificazione e risoluzione di problemi di interferenza Radio-TV." Questo libretto è disponibile presso l'Ufficio Stampa Governativo U.S., Washington, D.C., 20402, codice n. 004-000-00345-4.

## DICHIARAZIONE DI CONFORMITÀ

Il presente dispositivo è conforme alla parte 15 delle regole FCC. Il funzionamento è subordinato alle seguenti due condizioni. (1) Il dispositivo non deve provocare interferenze nocive, e (2) deve accettare qualsiasi interferenza ricevuta, comprese interferenze che possano causare funzionamento non desiderato.

**Parte responsabile U.S.:** NEC Display Solutions of America, Inc.  
**Indirizzo:** 3250 Lacey Rd, Ste 500  
Downers Grove, IL 60515  
**N. Tel.:** (630) 467-3000

Tipo di prodotto: Monitor  
Classificazione apparecchiatura: Periferica classe B  
Modelli: V754Q  
V864Q  
V984Q



## DICHIARAZIONE DI CONFORMITÀ DEL FORNITORE

Il presente dispositivo è conforme alla parte 15 delle regole FCC. Il funzionamento è subordinato alle seguenti due condizioni. (1) Il dispositivo non deve provocare interferenze nocive, e (2) deve accettare qualsiasi interferenza ricevuta, comprese interferenze che possano causare funzionamento non desiderato.

**Parte responsabile U.S.:** NEC Display Solutions of America, Inc.  
**Indirizzo:** 3250 Lacey Rd, Ste 500  
Downers Grove, IL 60515  
**N. Tel.:** (630) 467-3000

Tipo di prodotto: Monitor  
Classificazione apparecchiatura: Periferica classe B  
Modelli: V654Q



Windows è un marchio registrato di Microsoft Corporation.

NEC è un marchio registrato di NEC Corporation.

MultiSync è un marchio o un marchio registrato di NEC Display Solutions, Ltd. in Giappone e in altri paesi.

DisplayPort e il logo DisplayPort Compliance sono marchi di Video Electronics Standards Association negli Stati Uniti e in altri paesi.

Tutti gli altri nomi di marca e prodotto sono marchi di fabbrica o marchi registrati dei rispettivi proprietari.

I termini HDMI e HDMI High-Definition Multimedia Interface, nonché il logo HDMI, sono marchi o marchi registrati di HDMI Licensing Administrator, Inc. negli Stati Uniti e in altri Paesi.

PJLink è un marchio commerciale applicato per diritti di marchio commerciale in Giappone, Stati Uniti e altri Paesi e regioni.

I loghi microSD e microSD SDHC sono marchi di SD-3C, LLC.

CRESTRON e CRESTRON ROOMVIEW sono marchi o marchi registrati di Creston Electronics, Inc. negli Stati Uniti e in altri Paesi.

Raspberry Pi è un marchio registrato di Raspberry Pi Foundation.

Adobe e il logo Adobe sono marchi o marchi registrati di Adobe Systems Incorporated negli Stati Uniti e/o in altri Paesi.

## License software GPL/LGPL

Il prodotto include software con licenza GNU General Public License (GPL), GNU Lesser General Public License (LGPL) e di altro tipo. Per ulteriori informazioni su ciascun software, consultare il file "readme.pdf" nella cartella di informazioni su GPL e LGPL del CD-ROM in dotazione.

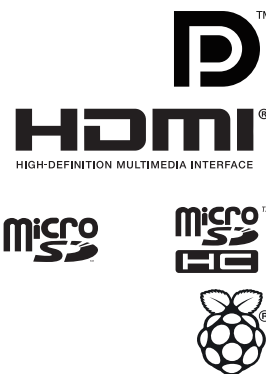

# Informazioni importanti



## AVVERTENZA



PER EVITARE PERICOLO DI INCENDI O DI SCOSSE ELETTRICHE, NON ESPORRE L'UNITÀ A PIOGGIA O UMIDITÀ. INOLTRE, NON USARE LA SPINA POLARIZZATA DELL'UNITÀ CON UNA PRESA DI CAVO DI PROLUNGA O ALTRE PRESE, A MENO CHE I POLI DELLA SPINA SI INSERISCA COMPLETAMENTE.

NON APRIRE LA CARROZZERIA POICHÉ ALL'INTERNO VI SONO COMPONENTI SOTTO ALTA TENSIONE. PER LA MANUTENZIONE RIVOLGERSI A PERSONALE DI MANUTENZIONE QUALIFICATO.



## ATTENZIONE



PER RIDURRE IL RISCHIO DI SCOSSE ELETTRICHE, ASSICURARSI CHE IL CAVO DI ALIMENTAZIONE SIA SCOLLEGATO DALLA PRESA DI ALIMENTAZIONE A MURO. PER TOGLIERE COMPLETAMENTE ALIMENTAZIONE ALL'UNITÀ, SCOLLEGARE IL CAVO DI ALIMENTAZIONE DALLA PRESA C.A. NON TOGLIERE IL COPERCHIO (O LA PARTE POSTERIORE). ALL'INTERNO NON VI SONO PARTI MANUTENIBILI DALL'UTENTE. PER LA MANUTENZIONE RIVOLGERSI A PERSONALE DI MANUTENZIONE QUALIFICATO.



Questo simbolo avverte l'utente che tensioni non isolate all'interno dell'unità possono essere sufficientemente elevate da provocare scossa elettrica. Pertanto è pericoloso avere qualsiasi tipo di contatto con un componente interno all'unità.



Questo simbolo avverte l'utente che sono state incluse importanti informazioni relative al funzionamento ed alla manutenzione dell'unità. Pertanto esse devono essere lette attentamente al fine di evitare l'insorgere di problemi.

**⚠ ATTENZIONE:** Utilizzare il cavo di alimentazione fornito con questo schermo secondo le istruzioni riportate nella tabella seguente. Se con questa apparecchiatura non viene fornito il cavo di alimentazione, contattare NEC. Per tutti gli altri casi, utilizzare il cavo di alimentazione con la spina corrispondente alla presa di alimentazione a cui è collegato il monitor. Il cavo di alimentazione compatibile corrisponde alla tensione CA della presa; inoltre, è stato approvato ed è conforme agli standard di sicurezza del paese di acquisto.

Questa apparecchiatura è progettata per essere utilizzata con un cavo di alimentazione con un pin di messa a terra di protezione collegato a terra. In caso contrario, si potrebbero verificare scosse elettriche. Assicurarsi che il cavo di alimentazione sia collegato correttamente alla terra di sicurezza.

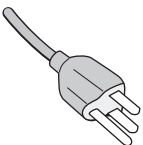
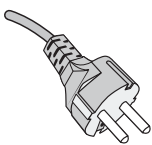
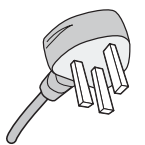
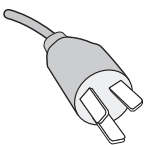
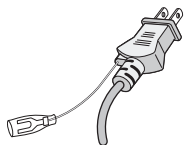
Tipo di spina	Nord America	Europa Continentale	Regno Unito	Cinese	Giapponese
Forma della spina					
Regione	USA/Canada	UE	Regno Unito	Cina	Giappone
Tensione	120*	230	230	220	100

\* Se si utilizza questo monitor con il relativo alimentatore CA da 125-240 V, utilizzare un cavo di alimentazione con la stessa tensione di alimentazione della presa di alimentazione CA in uso.

**NOTA:** L'assistenza al prodotto viene fornita nel Paese in cui è stato acquistato il prodotto.

- Questo prodotto è da utilizzarsi principalmente come Apparecchiatura tecnica informatica in un ufficio o in un ambiente domestico.
- Il prodotto è pensato per essere collegato a un computer e non per la visione di segnali di trasmissione televisivi.





# Precauzioni di sicurezza, manutenzione e raccomandazioni per l'uso

## Precauzioni di sicurezza e manutenzione

PER UNA RESA OTTIMALE, ATTENERSI ALLE SEGUENTI ISTRUZIONI PER L'INSTALLAZIONE E L'UTILIZZO DEL MONITOR MULTIFUNZIONE:

- **NON APRIRE IL MONITOR.** All'interno non ci sono parti manutenibili dall'utente e l'apertura o la rimozione di coperture può esporre a scosse pericolose o ad altri rischi. Per la manutenzione, fare riferimento a personale di manutenzione qualificato.
- Non piegare, deformare o danneggiare in altro modo il cavo di alimentazione.
- Non appoggiare oggetti pesanti sul cavo di alimentazione. Il danneggiamento del cavo può provocare scosse o incendi.
- Il cavo di alimentazione utilizzato deve essere di tipo approvato ed essere conforme agli standard di sicurezza del Paese. (Ad esempio, in Europa deve essere utilizzato il tipo H05VV-F 3G 0.75 mm<sup>2</sup>).
- Nel Regno Unito, utilizzare un cavo di alimentazione approvato BS con spina stampata e dotato di un fusibile nero (5 A) per l'uso insieme a questo monitor.
- Il connettore del cavo di alimentazione è il mezzo principale per scollegare il sistema dalla rete di alimentazione. Il monitor deve essere installato vicino ad una presa di alimentazione facilmente accessibile.
- Non versare liquidi nella carrozzeria, né usare il monitor vicino all'acqua.
- Non inserire oggetti di alcun tipo nelle fessure dell'armadio elettrico, poiché possono toccare punti attraversati da corrente causando scossa elettrica, incendio o guasto dell'apparecchiatura.
- Non posare il prodotto su un carrello, un supporto o un tavolo inclinato o instabile. Il monitor può cadere danneggiandosi seriamente.
- Non montare questo prodotto capovolto per un periodo di tempo prolungato, poiché potrebbero verificarsi danni permanenti allo schermo.
- Non utilizzare il monitor all'esterno.
- Se il vetro si è rotto, maneggiare con cura.
- Questo monitor è dotato di ventole di controllo della temperatura. Per prestazioni affidabili e una lunga durata del prodotto, è importante non coprire le aperture di ventilazione del monitor.
- Se il monitor o il vetro sono rotti, evitare il contatto con i cristalli liquidi e maneggiare con cura.
- Lasciare spazio attorno al monitor per un'adeguata ventilazione per permettere la dissipazione del calore.
- Non ostruire le aperture di ventilazione o mettere il monitor vicino a radiatori o altre fonti di calore.
- Non mettere nulla sopra il monitor.
- Maneggiare con cura durante il trasporto. Conservare l'imballo per il trasporto.
- Se la ventola di raffreddamento viene utilizzata ininterrottamente, è consigliabile spolverare i fori di ventilazione almeno una volta al mese.
- Per essere certi che il monitor sia affidabile, pulire i fori sul retro del cabinet almeno una volta l'anno per rimuovere sporcizia e polvere.

- Quando si utilizza un cavo di rete, non connettersi a una periferica il cui collegamento potrebbe avere una tensione eccessiva.
- Non usare il monitor in ambienti con alta temperatura, umidità, polverosi o oleosi.
- Non utilizzare il monitor in ambienti con rapide variazioni di temperatura e umidità ed evitare di sottoporlo ad aria fredda diretta proveniente da un condizionatore. Queste condizioni possono ridurre la durata del monitor e causare condensazione. In caso di condensazione dell'acqua, scollegare il monitor e non utilizzarlo fino a quando l'acqua non è evaporata.

Collegamento a una TV\*

- Il sistema di distribuzione dei cavi deve essere messo a terra in base alla direttiva ANSI/NFPA 70, il National Electrical Code (NEC), in particolare la Sezione 820.93, Grounding of Outer Conductive Shield of a Coaxial Cable (Messa a terra di uno schermo conduttore esterno di un cavo coassiale).
- Lo schermo del cavo coassiale deve essere collegato a terra nell'installazione in edificio.

Scollegare immediatamente il monitor dalla presa di rete e richiedere l'assistenza di personale di manutenzione qualificato se si verificano le seguenti condizioni:

- Se il cavo di alimentazione o la presa sono danneggiati.
- Se è stato versato del liquido o sono caduti oggetti nel monitor.
- Il monitor è stato esposto a pioggia o acqua.
- Il monitor è caduto o il telaio è danneggiato.
- Se si notano danni strutturali, quali incrinature o sfarfallamento innaturale.
- Il monitor non funziona regolarmente seguendo le istruzioni d'uso.

## Uso consigliato

### Ergonomia

Per ottenere i massimi vantaggi in fatto di ergonomia, si raccomanda di seguire le seguenti indicazioni:

- Per ottenere le prestazioni ottimali del monitor, attendere 20 minuti per il riscaldamento. Evitare la riproduzione di immagini fisse sul monitor per periodi prolungati onde evitare l'effetto di persistenza dell'immagine (effetti post-immagine).
- Riposare periodicamente gli occhi, concentrandosi su un oggetto lontano almeno 1,5 metri. Chiudere sovente gli occhi.
- Posizionare il monitor ad un angolo di 90° rispetto a finestre o altre sorgenti di luce per ridurre il riflesso della luce sullo schermo.
- Regolare i controlli di luminosità, contrasto e nitidezza del monitor per migliorare la leggibilità.
- Fare regolarmente esami della vista.
- Utilizzare i controlli di dimensione e posizione preimpostati con segnali d'ingresso standard.
- Utilizzare le impostazioni colori preimpostate.
- Utilizzare segnali non interallacciati.

\* Il prodotto acquistato potrebbe non disporre di questa funzione.

- Non visualizzare il colore primario blu su uno sfondo scuro. È difficile da vedere e può causare affaticamento degli occhi a causa di contrasto insufficiente.
- Idoneo per finalità di intrattenimento in ambienti a luminosità controllata, al fine di evitare fastidiosi riflessi provenienti dallo schermo.

#### **Pulizia del pannello LCD**

- Quando il display LCD si impolvera, spolverarlo con delicatezza utilizzando un panno morbido.
- Pulire la superficie del monitor LCD con un panno senza pelo e non abrasivo. Evitare l'uso di soluzioni detergenti o di detersivi per vetri.
- Non sfregare lo schermo LCD con un materiale duro o abrasivo.
- Non esercitare pressione sulla superficie del pannello LCD.
- Non utilizzare detergenti OA in quanto possono causare il deterioramento o lo scolorimento della superficie del pannello LCD.

#### **Pulizia della scocca**

- Scollegare l'alimentazione.
- Spolverare la scocca delicatamente con un panno morbido.
- Per pulire la scocca, inumidire il panno con un detergente neutro e acqua, strofinare la scocca e poi passare un panno asciutto.

**NOTA:** NON pulire con diluente al benzene, detergente alcalino, detergente con alcol, detergente per vetri, cera, detergente per smalti, sapone in polvere o insetticidi. Le gomme o le sostanze viniliche non devono rimanere a contatto con la scocca per un periodo prolungato di tempo. Questi tipi di fluidi e materiali possono provocare il deterioramento, la screpolatura o la spelatura della vernice.

# Installazione

Per il contenuto della confezione, fare riferimento al foglio stampato fornito all'interno.

*Questo dispositivo non può essere utilizzato o installato senza il supporto per il piano di appoggio o altri accessori di montaggio. Per una corretta installazione, si raccomanda di rivolgersi al personale di assistenza autorizzato da NEC. Non seguire le procedure di montaggio standard NEC può provocare danni all'apparecchiatura o lesioni all'utente o all'installatore. La garanzia del prodotto non copre i danni provocati da un'installazione non corretta. La non osservanza di queste raccomandazioni può causare l'annullamento della garanzia.*

## Montaggio

**Per il cliente:**

### ⚠ ATTENZIONE

NON montare il monitor da soli. Per una corretta installazione, si consiglia di rivolgersi a un tecnico qualificato e addestrato. Contattare il fornitore per un elenco di professionisti qualificati per eseguire l'installazione. Il montaggio a parete o a soffitto, così come la richiesta di intervento di un tecnico, è responsabilità del cliente.

### Manutenzione

- Verificare periodicamente la presenza di viti allentate, spazi vuoti anomali, deformazioni o altri problemi riscontrabili nell'apparecchiatura di montaggio. Nel caso in cui si rilevi un problema, rivolgersi a personale di assistenza qualificato.
- Controllare regolarmente se nella posizione di montaggio sono presenti segni di danni o usura che possono verificarsi nel tempo.

NON bloccare le aperture di ventilazione con accessori di montaggio o di altro tipo.

**Per il personale qualificato NEC:**

### Pericolo di stabilità.

Il dispositivo potrebbe cadere, provocando gravi lesioni personali o morte. Per prevenire lesioni, questo dispositivo deve essere fissato saldamente al pavimento/alla parete in conformità alle istruzioni di installazione.

Ispezionare attentamente la posizione nella quale l'unità deve essere montata. Non tutte le pareti e i soffitti sono in grado di sostenere il peso dell'unità. Il peso di questo monitor è menzionato nelle specifiche (vedere "V654Q" a [pagina 72](#), "V754Q" a [pagina 73](#), "V864Q" a [pagina 74](#) e "V984Q" a [pagina 75](#)). La garanzia del prodotto non copre i danni provocati da un'installazione non corretta, dalla ricostruzione del prodotto o da calamità naturali. La mancata osservanza di queste raccomandazioni può causare l'annullamento della garanzia.

Per garantire un'installazione sicura, utilizzare due o più staffe per montare l'unità. Montare l'unità su almeno due punti nella posizione di installazione.

## Per il montaggio a parete o a soffitto, osservare le seguenti istruzioni

### ⚠ ATTENZIONE

- NEC consiglia di montare interfacce conformi allo standard UL1678 in Nord America.
- NEC consiglia vivamente di utilizzare viti di formato M8 (15-17 mm + spessore della staffa e delle rondelle in lunghezza). Se si utilizzano viti di lunghezza superiore a 15-17 mm, verificare la profondità del foro (forza di fissaggio consigliata: 1125 - 1375 N•cm). Il diametro della staffa ( $\phi$ ) deve essere inferiore a 10 mm.
- Prima di eseguire il montaggio, ispezionare la posizione di installazione per assicurarsi che sia sufficientemente robusta da sostenere il peso dell'unità, in modo tale che l'unità sia al riparo dai danni.
- Per informazioni dettagliate, consultare le istruzioni fornite con l'attrezzatura di montaggio.
- Assicurarsi che non ci sia alcuno spazio tra il monitor e la staffa.

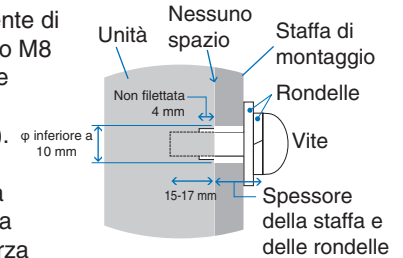

**NOTA:** Se viene utilizzata la configurazione a parete per un periodo di tempo prolungato, si può verificare una leggera espansione dei monitor a causa delle variazioni di temperatura. Per questo motivo, si consiglia di lasciare più di un millimetro di spazio tra i bordi dei monitor adiacenti.

- ⚠ **ATTENZIONE:** Al momento dell'installazione, non applicare pressione sul pannello LCD o forza eccessiva su qualsiasi parte del monitor premendo o appoggiandosi. In caso contrario, il monitor potrebbe essere danneggiato.
- Per evitare che il monitor cada dalla parete o dal soffitto, NEC consiglia di usare un cavo di sicurezza.
- Installare il monitor in un punto della parete o del soffitto sufficientemente robusto da sostenere il monitor.
- Preparare il monitor utilizzando accessori per il montaggio come ganci, bulloni a occhio o parti di montaggio e fissare il monitor con un cavo di sicurezza. Il cavo di sicurezza non deve essere stretto.
- Non tentare di appendere il monitor utilizzando un cavo di sicurezza per il montaggio. Il monitor deve essere installato correttamente.
- Prima del montaggio, assicurarsi che gli accessori di montaggio siano sufficientemente robusti da sostenere il monitor.

⚠ **ATTENZIONE:** Se si utilizzano le maniglie per il cavo di sicurezza, fare riferimento alla sezione **Manici per il cavo di sicurezza** nella pagina successiva.

## Manici per il cavo di sicurezza

—: Posizione impostata in fabbrica.

—: Posizione alternativa.

**Linea continua:** Posizione del manico per il cavo di sicurezza in posizione orizzontale.

**Linea punteggiata:** Posizione del manico per il cavo di sicurezza in posizione verticale.

V654Q/V754Q/V864Q

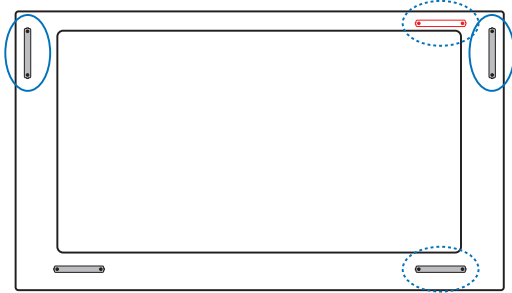

V984Q

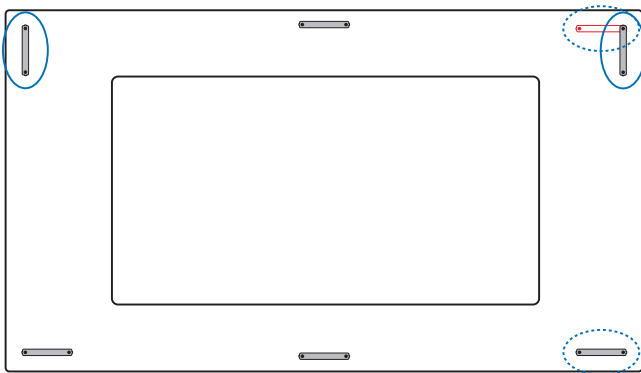

## Posizione di montaggio

- Il soffitto e la parete devono essere sufficientemente robusti da sostenere il monitor e gli accessori di montaggio.
- NON installare l'unità in posizioni dove vi sia il rischio di urto contro porte o cancelli.
- NON eseguire l'installazione in aree dove l'unità può essere esposta a forti vibrazioni e polvere.
- NON installare il monitor in prossimità del punto di ingresso dell'alimentazione di rete nell'edificio.
- NON installare il monitor in aree dove le persone possono rimanere facilmente agganciate o impigliate all'unità o all'attrezzatura di montaggio.
- Consentire un'adeguata ventilazione o il condizionamento dell'aria intorno al monitor in modo tale da allontanare il calore dal monitor e dall'attrezzatura di montaggio.

## Montaggio a soffitto

- Assicurarsi che il soffitto sia sufficientemente solido da sostenere il peso dell'unità e dell'attrezzatura di montaggio nel tempo, anche in caso di scosse sismiche, vibrazioni impreviste e altre forze esterne.
- Assicurarsi che l'unità sia montata su una struttura solida all'interno del soffitto, ad esempio una trave portante. Fissare il monitor utilizzando bulloni, rondelle di bloccaggio, rondella e dado.
- NON montare in aree prive di strutture interne di supporto. NON utilizzare viti per legno o viti di ancoraggio per il montaggio. NON montare l'unità al soffitto o su installazioni sospese.

## Manutenzione

- Verificare periodicamente la presenza di viti allentate, spazi vuoti anomali, deformazioni o altri problemi che possono verificarsi nell'attrezzatura di montaggio. Nel caso in cui si rilevi un problema, rivolgersi al personale qualificato per l'assistenza.
- Controllare regolarmente se nella posizione di montaggio sono presenti segni di danni o usura che possono verificarsi nel tempo.

## Orientamento

- Per utilizzare il monitor in posizione verticale è necessario ruotarlo in senso orario, in modo che il lato sinistro si sposti verso l'alto e il lato destro verso il basso. Questa operazione consente una corretta ventilazione e prolunga la durata del monitor. Una ventilazione non corretta può ridurre la vita utile del monitor.

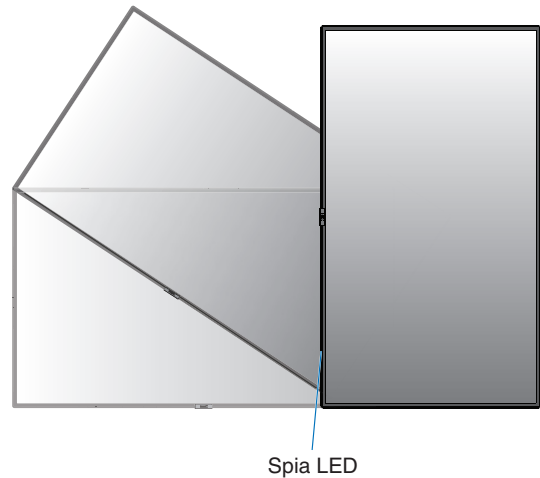

## Modifica della posizione dei manici

◄: Posizione impostata in fabbrica.

◄◄: Posizione alternativa.

**⚠ ATTENZIONE:** Per il trasporto sono necessari quattro o più manici. Assicurarsi che le maniglie vengano fissate con le viti rimosse. (forza di fissaggio consigliata: 139 - 189 N•cm)

V654Q/V754Q

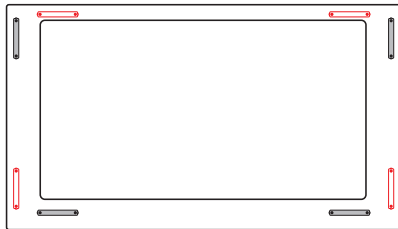

V864Q

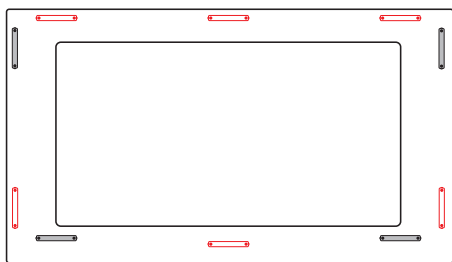

V984Q

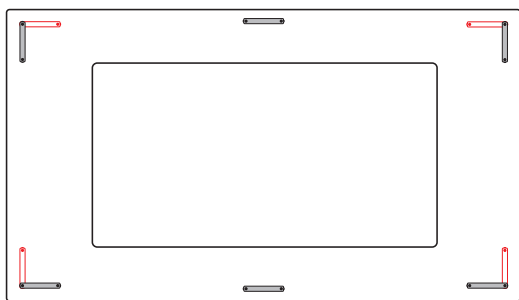

## Modifica della posizione della decorazione del logo NEC

Quando si utilizza il monitor in posizione orizzontale, è possibile modificare la posizione del logo decorativo NEC.

Rimozione della decorazione del logo: svitare la vite di fissaggio e rimuovere la decorazione del logo.

Applicazione del logo decorativo: assicurarsi che i fori per le viti sul logo decorativo e i fori per le viti sulla mascherina siano allineati. Montare il logo decorativo con le viti apposite. (forza di fissaggio consigliata: 30-40 N•cm).

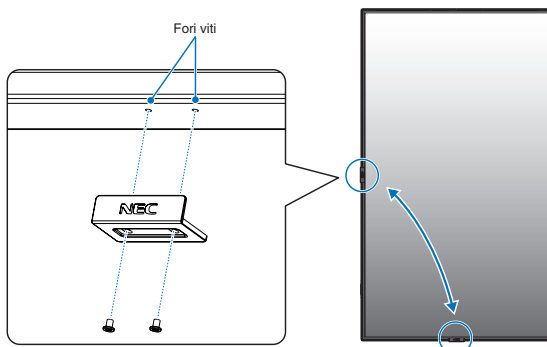

**⚠ ATTENZIONE:** Non utilizzare altre viti per fissare la decorazione del logo.

## Collegamento degli accessori di montaggio

Il monitor è ideato per l'uso con il sistema di montaggio VESA.

### 1. Fissare i bulloni a occhiello (non inclusi) per il montaggio

Questo modello è dotato di bulloni a occhiello fissabili per un migliore montaggio.

- Utilizzare le viti in dotazione per installare le staffe con bulloni a occhiello. (forza di fissaggio consigliata: 139 - 189 N•cm)
- Avvitare i bulloni a occhiello nei fori corrispondenti sulle staffe come illustrato nell'immagine.
- Assicurarsi che i bulloni a occhiello siano ben fissati.
- Per mettere il monitor in posizione, utilizzare un meccanismo di sollevamento collegato ai bulloni a occhiello.

**⚠ ATTENZIONE:** NON montare il monitor con i soli bulloni a occhiello. I bulloni a occhiello sono solo provvisori.

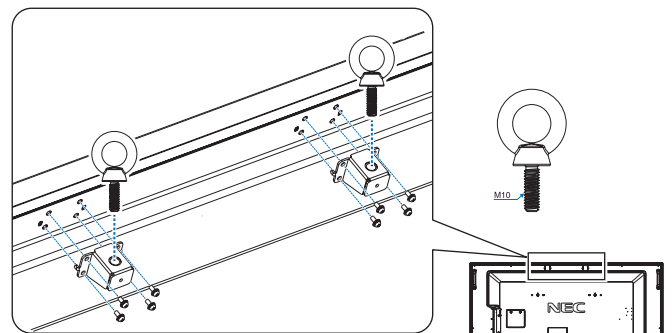

### 2. Fissaggio degli accessori di montaggio

Prestare attenzione a non ribaltare il monitor quando si fissano gli accessori.

Interfaccia di montaggio VESA (M8)

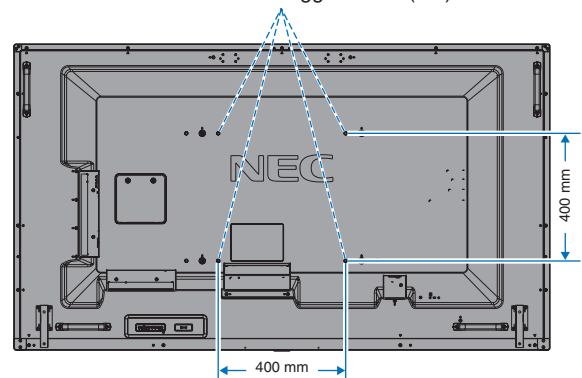

Gli accessori di montaggio possono essere fissati con il monitor a faccia in giù. Per evitare di graffiare lo schermo LCD, coprire sempre la superficie di appoggio con un panno morbido, ad esempio una coperta più grande dello schermo del monitor, prima di posizionarlo a faccia in giù. Accertarsi che sul tavolo non vi sia nulla che possa danneggiare il monitor.

**NOTA:** Prima dell'installazione, posizionare il monitor con lo schermo rivolto verso il basso su una superficie piana più grande dello schermo del monitor. Utilizzare un tavolo robusto che possa sostenere facilmente il peso del monitor.

**NOTA:** È possibile utilizzare i fori da 600 mm/400 mm per il montaggio.

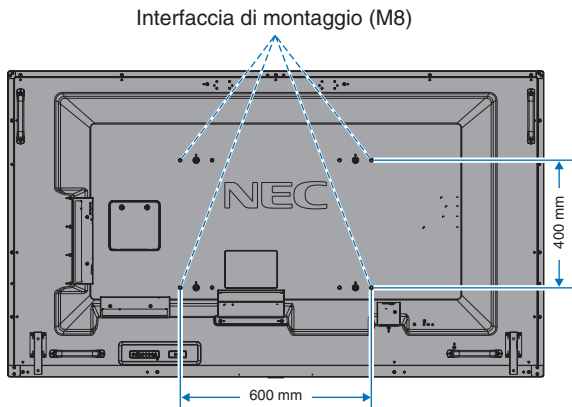

### 3. Installazione di una scheda opzionale

1. Spegnerne l'interruttore principale.
2. Posizionare il monitor a faccia in giù sul foglio protettivo.  
NOTA: assicurarsi di posizionare il monitor su una superficie piana e con spazio adeguato.
3. Rimuovere il coperchio dello slot svitando le viti installate (**Figura 1**), facendolo scorrere a destra (**Figura 2**) e tirandolo verso l'alto (**Figura 3**).



Figura 1



Figura 2

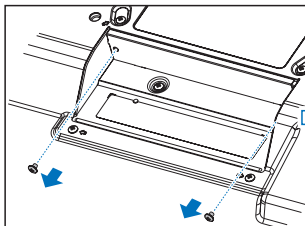
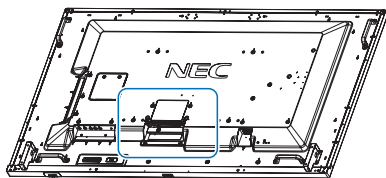

Figura 3

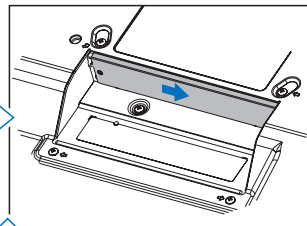

Figura 4

4. Inserire la scheda opzionale nel monitor e fissarla con le viti rimosse (**Figura 4**).

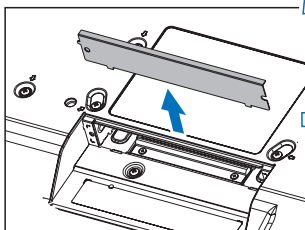
**NOTA:** Si prega di contattare il proprio fornitore per un elenco delle schede opzionali disponibili per il monitor in uso.  
Non applicare forza eccessiva sulla scheda opzionale prima di fissarla con le viti.  
Assicurarsi che la scheda sia inserita nello slot con l'orientamento corretto.

**⚠ ATTENZIONE:** Assicurarsi che la scheda opzionale venga fissata con le viti rimosse. In caso contrario, la scheda opzionale potrebbe cadere e provocare lesioni personali.

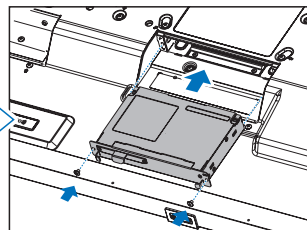
(Forza di fissaggio consigliata: 139 - 189 N•cm).

### 4. Installazione e rimozione del supporto superiore da tavolo opzionale

**⚠ ATTENZIONE:** L'installazione e la rimozione del supporto devono essere effettuate da quattro o più persone.

Per l'installazione, attenersi alle istruzioni in dotazione con il supporto e la struttura di montaggio. Utilizzare esclusivamente i dispositivi consigliati dal produttore.

**NOTA:** Utilizzare SOLO le viti in dotazione con il supporto per il piano d'appoggio opzionale.

Durante il montaggio del supporto del monitor LCD, prestare attenzione nel maneggiare l'unità per evitare di pizzicarsi le dita.

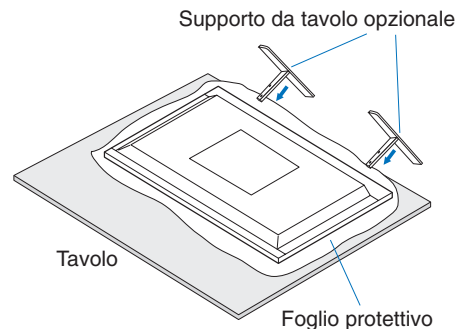

**NOTA:** Montare il supporto nella direzione della freccia che è stampata sulla superficie del supporto. Utilizzare ST-801.

**NOTA:** **V984Q:** NON utilizzare questo monitor sul pavimento con il supporto per il piano di appoggio. Utilizzare questo monitor su un tavolo o con un accessorio di montaggio che lo sostenga.



## 5. Prevenzione del ribaltamento

Se si utilizza il monitor con il supporto per il piano di appoggio opzionale, fissare il monitor LCD a una parete utilizzando una corda o catena in grado di sostenerne il peso per evitare che il monitor possa cadere. Fissare la corda o la catena al monitor utilizzando i morsetti e le viti in dotazione con il supporto per il piano di appoggio opzionale.

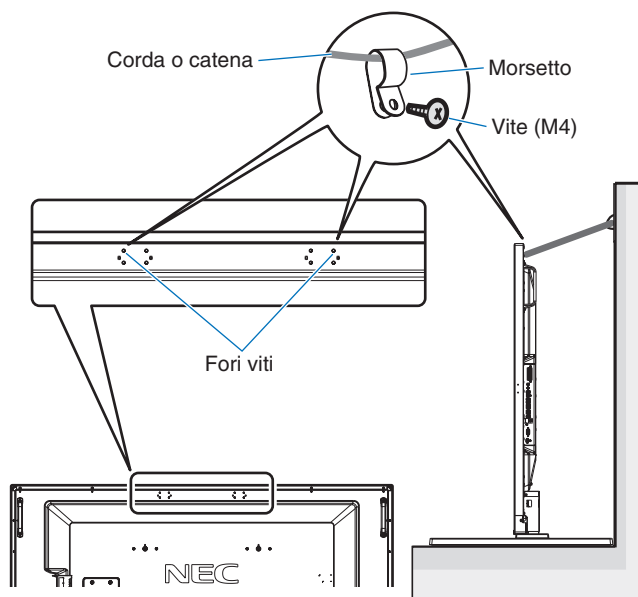

Senza staffe con bulloni a occhiello

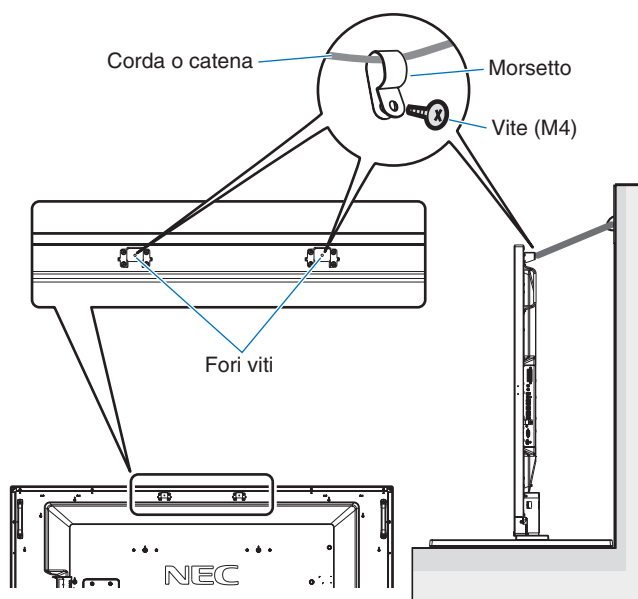

Con staffe con bulloni a occhiello

Prima di fissare il monitor LCD alla parete, accertarsi che la parete sia in grado di sostenere il peso del monitor.

Accertarsi di rimuovere la corda o catena dalla parete prima di spostare il monitor LCD.

## 6. Requisiti di ventilazione

Se si procede al montaggio in uno spazio chiuso o in una nicchia, lasciare abbastanza spazio tra il monitor e la parete per consentire la dispersione del calore, come mostrato di seguito.

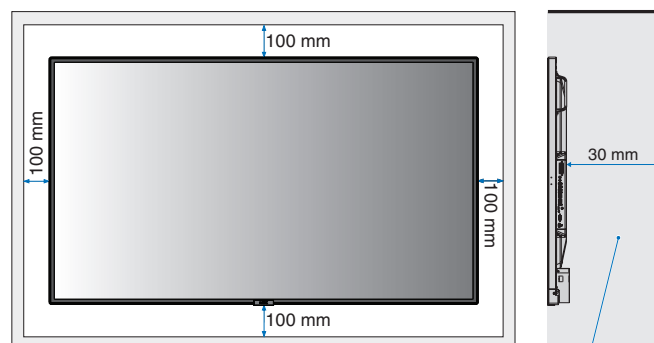

Deve essere inferiore a 40 °C.

Consentire un'adeguata ventilazione o il condizionamento dell'aria intorno al monitor in modo tale da allontanare il calore dall'unità e dall'attrezzatura di montaggio, soprattutto quando si utilizzano monitor in una configurazione a più schermi.

**NOTA:** La qualità audio degli altoparlanti interni dipende dall'acustica dell'ambiente.

# Nome delle parti e delle funzioni

## Pannello di controllo

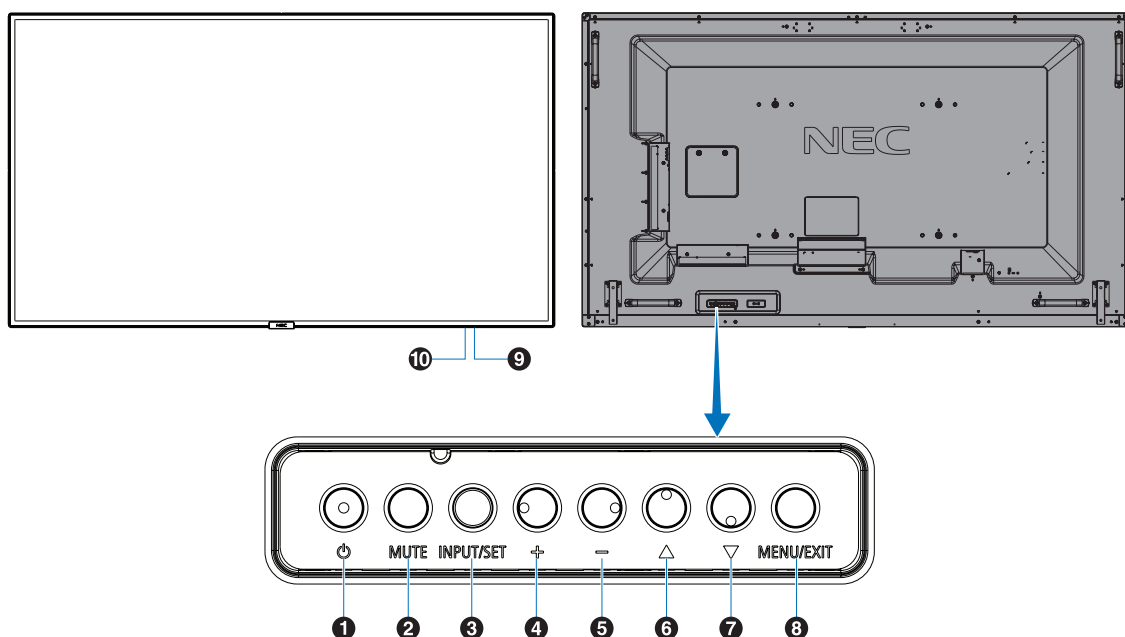

### 1 Pulsante di alimentazione (⏻)

Consente di accendere o mettere in standby il dispositivo. Vedere anche a [pagina 20](#).

### 2 Pulsante MUTO (MUTE)

Consente di attivare o disattivare l'audio.

### 3 Pulsante INPUT/SET (INPUT/SET)

INPUT: Passa attraverso gli ingressi disponibili quando il menu OSD è disattivato. [DisplayPort1], [DisplayPort2], [HDMI1], [HDMI2], [HDMI3], [MP], [OPTION\*], [C MODULE]\*<sup>1</sup>. Questi sono gli unici ingressi disponibili, mostrati con il nome preimpostato in fabbrica.

**NOTA:** MP è l'abbreviazione di Media Player.

SET: Funziona come un pulsante di impostazione quando si effettua una selezione con il menu OSD (On Screen Display) aperto.

\*: Questa funzione dipende dalla scheda opzionale in uso.

\*<sup>1</sup>: Questo input è disponibile se sono installati Raspberry Pi Compute Module Interface Board e Raspberry Pi Compute Module (opzionali).

### 4 Pulsante PIÙ (+)

Aumenta il livello di uscita audio quando il menu OSD è disattivato.

Agisce per spostare l'area evidenziata a destra durante l'esplorazione delle opzioni del menu OSD.

Funziona come (+) per aumentare la regolazione di un'opzione del menu OSD dopo che è stata selezionata con il pulsante SET.

### 5 Pulsante MENO (-)

Diminuisce il livello di uscita audio quando il menu OSD è disattivato.

Agisce per spostare l'area evidenziata a sinistra durante l'esplorazione delle opzioni del menu OSD.

Funziona come (-) per diminuire la regolazione di un'opzione del menu OSD dopo che è stata selezionata con il pulsante SET.

### 6 Pulsante SU (▲)

Attiva il menu OSD quando il menu OSD è disattivato.

Agisce come pulsante ▲ per spostare l'area evidenziata in alto per selezionare le voci di regolazione nel menu OSD.

### 7 Pulsante GIÙ (▼)

Attiva il menu OSD quando il menu OSD è disattivato.

Agisce come pulsante ▼ per spostare l'area evidenziata in basso per selezionare le voci di regolazione nel menu OSD.

### 8 Pulsante MENU/EXIT (MENU/EXIT)

Attiva il menu OSD quando il menu OSD è disattivato.

All'interno dell'OSD, agisce come pulsante "Indietro" per tornare al menu OSD precedente. All'interno del menu principale, agisce come pulsante "Esci" per chiudere l'OSD.

### 9 Sensore del telecomando e spia di alimentazione

Riceve il segnale dal telecomando (se si usa il telecomando).

Vedere anche a [pagina 14](#).

Si accende in blu quando il monitor LCD è nella modalità attiva\*.

Lampeggia alternatamente in verde e arancione quando è abilitata la funzione "SETTAGGI PROGRAMM"<sup>\*1</sup>.

Nel caso in cui venga rilevato un errore di un componente nel monitor, la spia lampeggia in rosso o alternando i colori rosso e blu.

\* Se è selezionato "OFF" in "SPIA ACCENSIONE" (vedere a [pagina 43](#)), il LED non si accende quando il monitor LCD è nella modalità attiva.

\*<sup>1</sup> Se è selezionato "OFF" in "SPIA PROGRAMMA" (vedere a [pagina 43](#)), il LED non lampeggia.

**NOTA:** Fare riferimento a SPIA ACCENSIONE (vedere a [pagina 43](#)).

### 10 Sensore di rilevamento della luce ambientale

Rileva l'intensità di luce nell'ambiente circostante e consente al monitor di regolare automaticamente l'impostazione della retroilluminazione, per rendere la visualizzazione più confortevole. Non coprire questo sensore. Consultare [pagina 43](#).



# Pannello posteriore

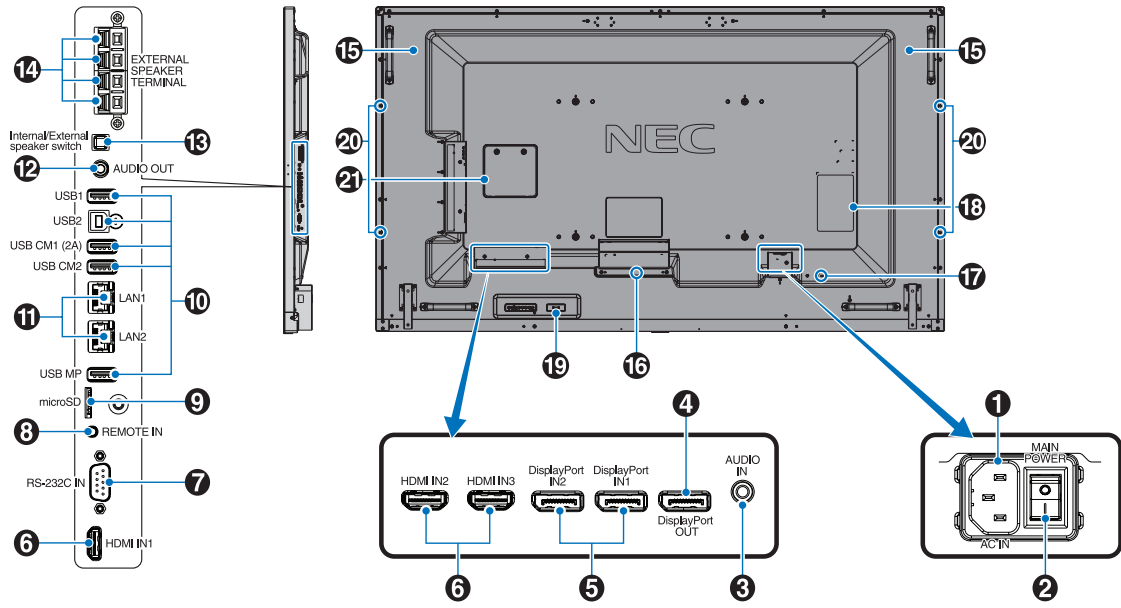

## 1 Connettore AC IN

Collega il cavo di alimentazione fornito.

## 2 Interruttore principale di alimentazione

Interruttore acceso/spento per attivare/disattivare l'alimentazione.

## 3 Ingresso audio

Per l'input del segnale audio da apparecchiature esterne come un computer o un lettore.

## 4 DisplayPort OUT

Emette segnali DisplayPort da DisplayPort IN1. È possibile collegare più monitor mediante un collegamento daisy chain. Vedere DISPLAY MULTIPLO (pagina 39) e Video out (Uscita video) (pagina 68).

## 5 DisplayPort IN1/IN2

Per l'ingresso dei segnali DisplayPort.

## 6 HDMI IN1/IN2/IN3

Per l'ingresso di segnali HDMI digitali.

## 7 RS-232C IN (D-Sub a 9 pin)

Collegare l'ingresso RS-232C dell'apparecchiatura esterna, ad esempio un computer, per controllare le funzioni RS-232C.

## 8 Ingresso remoto

Utilizzare l'unità sensore opzionale collegandola al monitor.  
**NOTA:** Non utilizzare questo connettore a meno che non sia espressamente specificato.

## 9 Slot per scheda microSD

Lettore di schede di memoria microSD da utilizzare con il riproduttore multimediale (vedere a pagina 23). Per montare il coperchio dello slot per schede microSD, consultare "Montaggio del coperchio dello slot per schede microSD" (vedere a pagina 23).

## 10 Porta USB

USB1: Porta a valle (USB Type-A). Collegare dispositivi USB.

USB2: Porta a monte (USB Type-B). Collegare apparecchiatura esterna come un computer. Utilizzare questa porta per comandare il monitor dall'apparecchiatura esterna collegata.

USB CM1 (2A): Porta di alimentazione.

USB CM2\*: Porta di servizio. Non collegare dispositivi.

\* La funzionalità USB è disponibile se sono installati Raspberry Pi Compute Module Interface Board e Raspberry Pi Compute Module (opzionali).

USB MP: Lettore di dispositivi di archiviazione USB da utilizzare con il riproduttore multimediale. Vedere a pagina 22. Questa porta verrà utilizzata per futuri aggiornamenti del software. Per utilizzare il riproduttore multimediale, collegare il dispositivo di archiviazione USB a questa porta (vedere a pagina 19). MP è l'abbreviazione di Media Player.

## 11 Porta LAN 1/2 (RJ-45)

Connettersi alla rete LAN per gestire e controllare il monitor attraverso la rete. Consultare pagina 48 e pagina 51.

**NOTA:** Dare la precedenza per l'uso a LAN1.

## 12 Uscita audio

Uscita del segnale audio dalla presa Ingresso Audio, DisplayPort e HDMI a un dispositivo esterno (ricevitore stereo, amplificatore, ecc.).

**NOTA:** Questo connettore non è un terminale per cuffie.

## 13 Interruttore altoparlante interno/esterno

: Altoparlante interno : Altoparlante esterno.

**NOTA:** Spegnerne il monitor quando si utilizza l'interruttore dell'altoparlante interno/esterno.

## 14 Terminale altoparlante esterno

Uscita segnale audio.

Il terminale rosso è il segno più (+).

Il terminale nero è il segno meno (-).

**NOTA:** Questo terminale di altoparlante è solo per altoparlanti da 15 W + 15 W (8 ohm).

### **15** Altoparlante interno

### **16** Slot per scheda opzionale

Slot per l'installazione di una scheda opzionale di tipo Slot 2.  
Vedere a [pagina 8](#).

**NOTA:** Contattare il fornitore per un elenco delle schede opzionali compatibili.

### **17** Slot di sicurezza

Slot per blocco di sicurezza e protezione antifurto compatibile con cavi/apparecchiature di sicurezza Kensington.  
Per i prodotti, visitare il sito Web di Kensington.

### **18** Etichetta rating

### **19** Sensore dati wireless intelligente

Sensore di comunicazione wireless con il monitor per informazioni e impostazioni.

### **20** Foro di montaggio altoparlante opzionale

**NOTA:** Contattare il fornitore per un elenco di altoparlanti compatibili.

### **21** Slot di Raspberry Pi Compute Module

Slot per l'installazione di una scheda di interfaccia di Raspberry Pi Compute Module e di Raspberry Pi Compute Module. Per ulteriori informazioni, fare riferimento a <https://www.nec-display.com/dl/en/manual/raspberrypi/>

**⚠ ATTENZIONE:** L'installazione deve essere eseguita da un tecnico qualificato. Non tentare di installare Raspberry Pi Compute Module e la scheda di interfaccia in modo autonomo.

## Telecomando

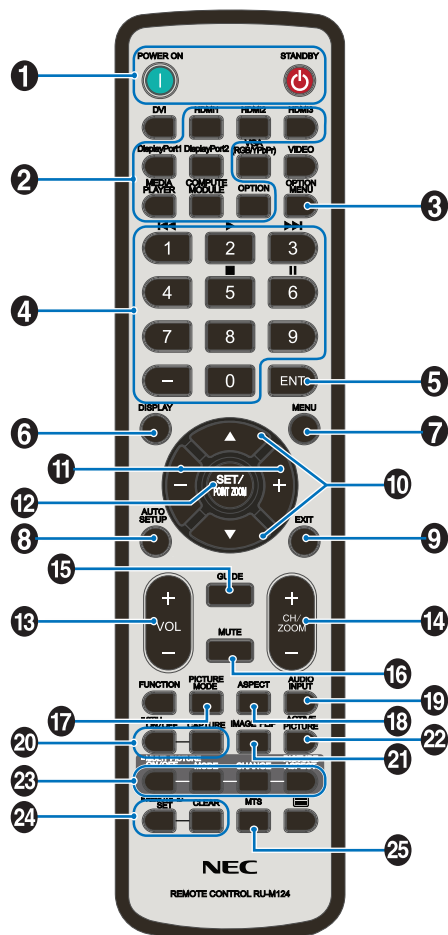

### 1 Pulsante POWER ON/STANDBY

Attiva l'accensione e mette in standby.

### 2 Pulsante INPUT

Consente di selezionare il segnale d'ingresso. Il segnale di ingresso per MEDIA PLAYER è riportato come MP.

### 3 Pulsante OPTION MENU

### 4 TASTIERINO

Premere i pulsanti per impostare e modificare le password, cambiare canale e impostare ID REMOTO. I seguenti pulsanti sono utilizzati per CEC (Consumer Electronics Control) (vedere a [pagina 44](#)) e per la funzione Media Player (Riproduttore multimediale) (vedere a [pagina 22](#)): 1 ◀◀, 2 ▶▶, 3 ▶▶▶, 5 ■, 6 ||.

### 5 Pulsante ENT

Confermare la cartella di riproduzione automatica nel riproduttore multimediale.

### 6 Pulsante DISPLAY

Attiva e disattiva le informazioni OSD. Consultare [pagina 28](#). Se si bloccano i pulsanti del telecomando utilizzando la funzione IMPOST BLOCCO IR, è possibile sbloccare i pulsanti tenendo premuto questo tasto DISPLAY per almeno 5 secondi.

### 7 Pulsante MENU

Attiva e disattiva la modalità menu.

### 8 Pulsante SETUP AUTOMATICO (questo pulsante non funziona)

### 9 Pulsante EXIT

Riporta al menu precedente all'interno del menu OSD.

### 10 Pulsante SU/GIÙ (▲/▼)

Agisce come pulsante ▲▼ per spostare l'area evidenziata in alto o in basso per selezionare le voci di regolazione nel menu OSD.

Quando si utilizza la funzione di immagine nell'immagine (PIP), sposta la schermata piccola in alto o in basso.

### 11 Pulsante MENO/PIÙ (-/+)

Aumenta o diminuisce il livello di regolazione all'interno delle impostazioni del menu OSD.

Quando si utilizza la funzione di immagine nell'immagine (PIP), sposta la schermata piccola a sinistra o a destra.

### 12 Pulsante SET/POINT ZOOM

SET: Quando è visualizzato l'OSD, questo pulsante consente di confermare la selezione effettuata.

POINT ZOOM: Quando non è visualizzato l'OSD, questo pulsante consente di eseguire lo zoom su un punto specifico.

### 13 Pulsante VOLUME SU/GIÙ (VOL +/-)

Aumenta o diminuisce il livello di uscita dell'audio.

### 14 Pulsante CANALE/ZOOM SU/GIÙ (CH/ZOOM +/-)\*1

Aumenta o diminuisce il livello di POINT ZOOM. Fare riferimento a POINT ZOOM (vedere a [pagina 59](#)).

### 15 Pulsante GUIDE\*1

### 16 Pulsante MUTE

Attiva e disattiva la funzione di silenziamento.

### 17 Pulsante PICTURE MODE

Seleziona la modalità immagine, [HIGHBRIGHT], [STANDARD], [sRGB], [CINEMA], [CUSTOM1], [CUSTOM2], [SVE-(1-5) SETTINGS]. Consultare [pagina 31](#).

HIGHBRIGHT: Per immagini in movimento come DVD.

STANDARD: Per immagini.

sRGB: Per immagini a base di testo.

CINEMA: per film.

CUSTOM1 e CUSTOM2: Impostazione personalizzata.

SVE-(1-5) SETTINGS: Per immagini e filmati.

### 18 Pulsante ASPECT

Consente di selezionare il rapporto proporzionale dell'immagine, [INTERO], [ESPANDI]\*, [DINAMICO]\*, [1:1], [ZOOM] e [NORMALE]. Consultare [pagina 21](#).

\* Solo input HDMI1, HDMI2, HDMI3.

### 19 Pulsante AUDIO INPUT

Seleziona l'origine di input audio [IN], [HDMI1], [HDMI2], [HDMI3], [DisplayPort1], [DisplayPort2], [OPTION]\*1, [MP], [C MODULE]\*2.

\*1: L'azione di questo pulsante dipende dalla scheda opzionale in uso.

\*2: Questo input è disponibile se sono installati Raspberry Pi Compute Module Interface Board e Raspberry Pi Compute Module (opzionali).

## 20 Pulsante STILL

**Pulsante ON/OFF:** Consente di attivare e disattivare la modalità fermo immagine.

**Pulsante CAPTURE:** Consente di acquisire un fermo immagine.

**NOTA:** Questa funzione viene disattivata selezionando MODALITA' MULTI IMMAG., TEXT TICKER, SALVA SCHERMO, ZOOM, CAPOVOL IMMAG ad eccezione di NON AZION, IMPOST AVANZATE in CAMBIO INPUT, TILE MATRIX.

Se il segnale di ingresso è OPTION, le azioni di questo pulsante dipendono dalla scheda opzionale in uso.

## 21 Pulsante IMAGE FLIP

Passa tra [FLIP ORIZZ], [FLIP VERT], [ROT 180°] e [NON AZION]. Consultare [pagina 35](#).

## 22 Pulsante ATTIVA IMMAGINE

Seleziona l'immagine attiva.

## 23 Pulsante MULTI IMMAG.

**Pulsante ON/OFF:** Passa tra ON e OFF.

**Pulsante MODE:** Consente di selezionare una modalità tra PIP (Picture-In-Picture) e PBP (Picture-By-Picture).

**Pulsante CHANGE:** Consente di scambiare le immagini tra due schermi.

**Pulsante ASPETTO IMMAGINE:** Seleziona l'aspetto dell'immagine attiva.

**NOTA:** Consente di modificare la dimensione di ogni immagine multipla premendo il pulsante SET (IMPOSTA)/ POINT ZOOM mentre ci si trova nella modalità multi immagine.

## 24 Pulsante REMOTE ID

Attiva la funzione ID REMOTO. Consultare [pagina 47](#).

## 25 Pulsante MTS\*1

\*1: L'azione di questo pulsante dipende dalla scheda opzionale in uso. Consultare il manuale utente della scheda opzionale per ulteriori informazioni.

**NOTA:** I pulsanti non associati a una spiegazione non funzionano.

## Campo operativo per il telecomando

Puntare la parte superiore del telecomando verso il sensore del telecomando sul monitor mentre si utilizzano i pulsanti.

Utilizzare il telecomando entro una distanza di circa 7 m dal sensore del telecomando oppure a un'angolazione orizzontale e verticale non superiore a 30° e restando entro una distanza massima di circa 3,5 m.



**Attenzione:** Il telecomando può non funzionare se la luce del sole o una forte illuminazione colpisce direttamente il sensore del telecomando oppure se vi è un oggetto sul percorso.

## Precauzioni d'uso per il telecomando

- Non sottoporlo a urti violenti.
- Impedire che il telecomando venga bagnato da acqua o altri liquidi. Se il telecomando viene bagnato, asciugarlo immediatamente.
- Evitare l'esposizione a calore e vapore.
- Non aprire mai il telecomando, tranne che per inserire le batterie.

# Installazione

## 1. Determinare la posizione di installazione

### ⚠ ATTENZIONE

- L'installazione del monitor deve essere eseguita da un tecnico qualificato. Contattare il fornitore per ulteriori informazioni.
- LO SPOSTAMENTO O L'INSTALLAZIONE DEL MONITOR LCD DEVE ESSERE ESEGUITO DA QUATTRO O PIÙ PERSONE. La mancata osservanza di questa precauzione potrebbe causare lesioni in caso di caduta del monitor LCD.
- Non montare o utilizzare il monitor capovolto.

**NOTA:** Questo monitor è dotato sensori di temperatura interni e ventole di raffreddamento, inclusa una ventola per la scheda opzionale. Se il monitor si surriscalda, il ventilatore si attiva automaticamente. La ventola della scheda opzionale è attiva anche quando la temperatura è inferiore alla normale temperatura di funzionamento per raffreddare la scheda. Se il monitor si surriscalda mentre il ventilatore è in funzione, viene visualizzato l'avviso "Attenzione". Se viene visualizzato l'avviso "Attenzione", interrompere l'uso dell'unità, spegnerla e lasciarla raffreddare. L'uso delle ventole di raffreddamento riduce le probabilità che si verifichino guasti nel circuito e consente di ridurre il deterioramento della qualità e la "persistenza" dell'immagine.

**⚠ ATTENZIONE:** Se il monitor viene utilizzato in un'area chiusa o se il pannello LCD è coperto da uno schermo protettivo, controllare la temperatura interna del monitor mediante il comando "STATO CALORE" nell'OSD (vedere a [pagina 41](#)). Se la temperatura è superiore alla normale temperatura di funzionamento, accendere la ventola di raffreddamento dal menu CONTROLLO VENTILATORE nell'OSD (vedere a [pagina 41](#)).

**IMPORTANTE:** Per evitare di graffiare lo schermo LCD, coprire sempre la superficie di appoggio con un panno morbido, ad esempio una coperta più grande dello schermo del monitor, prima di posizionarlo a faccia in giù.

## 2. Posizionare le batterie nel telecomando

Il telecomando è alimentato da due batterie AAA da 1,5 V. Per installare o sostituire le batterie:

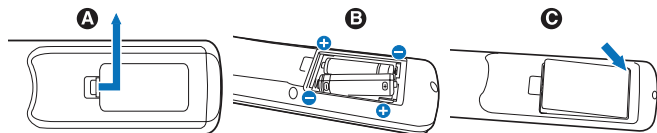

- A. Premere e far scorrere per aprire il coperchio.
- B. Allineare le batterie in base alle indicazioni (+) e (-) all'interno del telecomando.
- C. Riposizionare il coperchio.

**⚠ ATTENZIONE:** L'uso non corretto delle batterie può dar luogo a perdite o scoppi.

NEC consiglia di utilizzare le batterie nel modo seguente:

- Posizionare le batterie "AAA" in modo che i segni (+) e (-) di ogni batteria corrispondano ai segni (+) e (-) del comparto batterie.
- Non utilizzare batterie di marche diverse.
- Non utilizzare insieme batterie nuove e vecchie. Ciò può causare una riduzione della durata delle batterie o una perdita di liquido.
- Rimuovere immediatamente le batterie scariche per impedire che l'acido fuoriesca nel vano batterie.
- Non toccare l'acido fuoriuscito da una batteria poiché può lesionare la pelle.

**NOTA:** Se non si intende utilizzare il telecomando per lunghi periodi, rimuovere le batterie.

## 3. Collegare le apparecchiature esterne (consultare [pagina 17](#), [pagina 18](#) e [pagina 19](#))

- Per proteggere le apparecchiature esterne, disattivare l'alimentazione principale prima di effettuare qualsiasi connessione.
- Consultare il manuale dell'utente dell'apparecchiatura per ulteriori informazioni.

**NOTA:** Non collegare/scollegare i cavi durante l'accensione del monitor o di altre apparecchiature esterne, per evitare la perdita dell'immagine del monitor.

## 4. Collegare il cavo di alimentazione fornito

- Il monitor deve essere installato in prossimità di una presa di alimentazione facilmente accessibile.
- Collegare il cavo di alimentazione al monitor utilizzando la vite e il morsetto. (forza di fissaggio consigliata: 139-189 N•cm).
- Inserire completamente i poli nella presa. Una connessione allentata può causare instabilità dell'immagine e può rappresentare un rischio di incendio.

**NOTA:** Fare riferimento alla sezione "Informazioni importanti" di questo manuale utente per scegliere correttamente il cavo di alimentazione c.a.

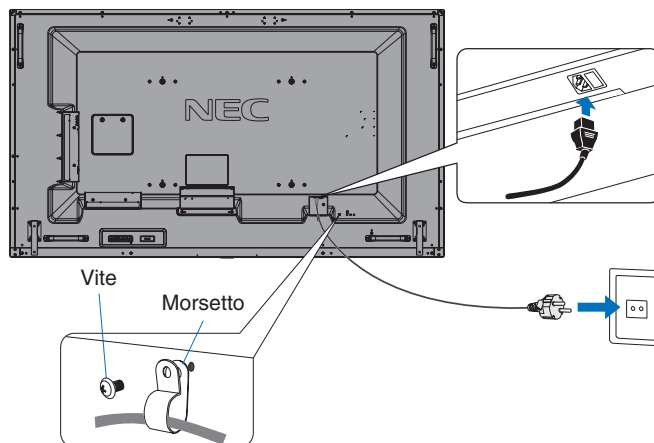

## 5. Informazioni sul cavo

**⚠ ATTENZIONE:** Utilizzare i cavi specifici forniti con questo prodotto per non causare interferenze con la ricezione radiotelevisiva.  
Per USB, utilizzare un cavo segnale schermato con nucleo in ferrite.  
Per HDMI, DisplayPort e D-Sub a 9 pin, utilizzare un cavo segnale schermato.  
Per l'audio, utilizzare un cavo segnale con nucleo in ferrite.  
L'uso di cavi e adattatori diversi può provocare interferenze nella ricezione radiotelevisiva.

## 6. Attivazione dell'alimentazione per l'apparecchiatura esterna e il monitor

Se si è collegati a un computer, accendere prima il computer.

## 7. Azionare l'apparecchiatura esterna collegata

Selezionare la sorgente di ingresso per l'apparecchiatura collegata per mostrare il segnale dell'immagine sullo schermo.

## 8. Regolare il suono

Se necessario regolare il volume.

## 9. Regolazione delle impostazioni dell'immagine (consultare [pagina 33](#))

Se necessario, effettuare regolazioni della retroilluminazione o del contrasto nel menu OSD IMMAGINE.

## 10. Regolazioni raccomandate

Per ridurre il rischio di "Persistenza dell'immagine", regolare i seguenti elementi in base all'applicazione utilizzata: "SALVA SCHERMO", "COLORE BORDO" (consultare [pagina 41](#)), "DATA & ORA" (consultare [pagina 36](#)), "SETTAGGI PROGRM" (consultare [pagina 36](#)).  
Si consiglia di verificare che l'impostazione "CONTROLLO VENTILATORE" (consultare [pagina 41](#)) sia ON.

# Connessioni

**NOTA:** Non collegare/scollegare i cavi durante l'accensione del monitor o di altre apparecchiature esterne, per evitare la perdita dell'immagine.

**NOTA:** Non utilizzare un cavo attenuatore audio con resistore integrato. Utilizzare un cavo audio senza resistore integrato. Se si utilizza un cavo audio con resistore integrato, l'audio risulterà attenuato.

## Prima di effettuare le connessioni:

- \* Spegnere il dispositivo prima di collegarlo al monitor.
- \* Fare riferimento al manuale utente del dispositivo per i tipi di connessione disponibili e le istruzioni per il dispositivo.
- \* Si consiglia di spegnere il monitor prima di collegare o scollegare un dispositivo di archiviazione USB o una scheda di memoria microSD per evitare il danneggiamento dei dati.

## Schema di collegamento

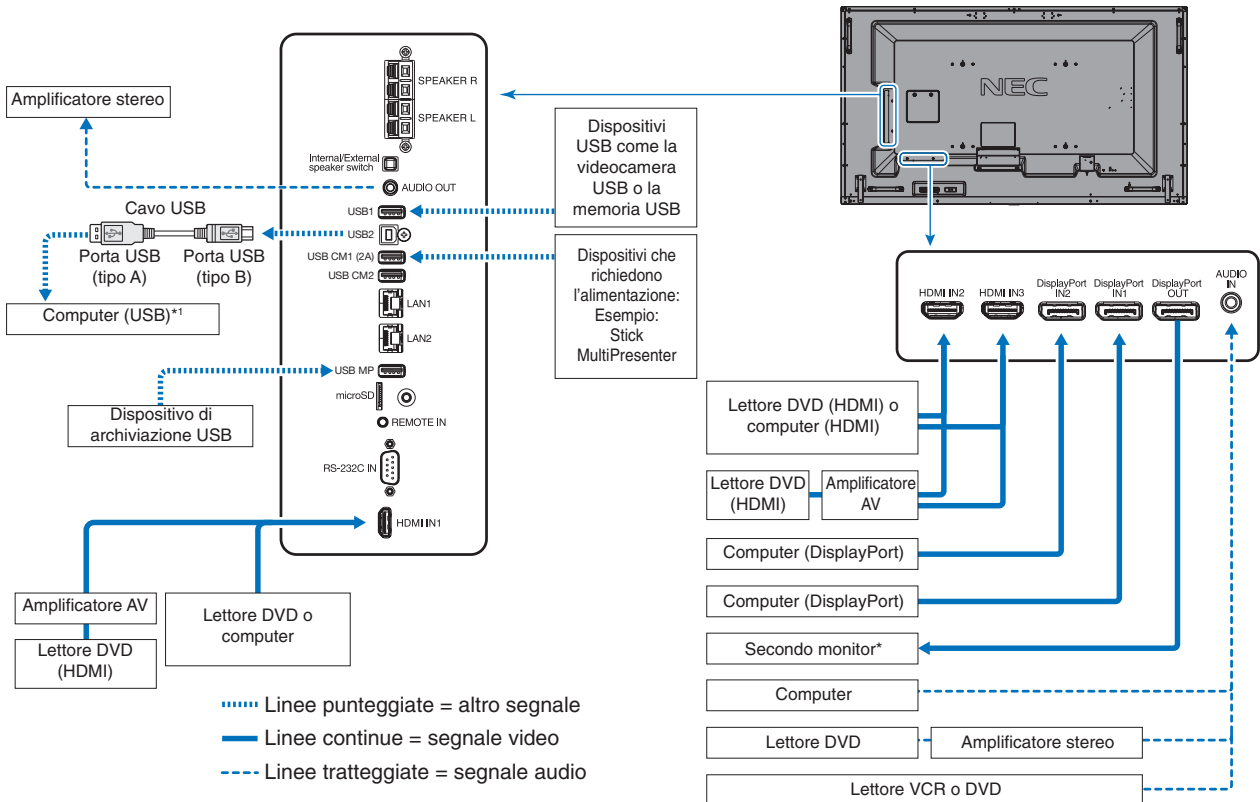

\*: Esiste un limite al numero di monitor collegabili per più monitor collegati in daisy-chain.  
 \*1: Il dispositivo collegato a USB2 può comandare il dispositivo collegato a USB1.



## Collegamento a un PC

Il tipo di connessioni video che possono essere utilizzate per connettersi a un computer dipende dall'adattatore video del computer.

La tabella seguente mostra la tipica temporizzazione del segnale preimpostata in fabbrica per ciascun tipo di connessione. Alcune schede video potrebbero non essere in grado di supportare la risoluzione richiesta per una corretta riproduzione dell'immagine con la connessione selezionata.

Il monitor consente una corretta visualizzazione delle immagini tramite la regolazione automatica della temporizzazione del segnale preimpostata in fabbrica.

<Tipica temporizzazione del segnale configurata in fabbrica>

Risoluzione	Frequenza di scansione		HDMI		DisplayPort	
	Orizzontale	Verticale	MODO1	MODO2	1.1a	1.2
640 x 480	31,5 kHz	60 Hz	Sì	Sì	Sì	Sì
800 x 600	37,9 kHz	60 Hz	Sì	Sì	Sì	Sì
1024 x 768	48,4 kHz	60 Hz	Sì	Sì	Sì	Sì
1280 x 720	45,0 kHz	60 Hz	Sì	Sì	Sì	Sì
1280 x 768	47,8 kHz	60 Hz	No	No	Sì	Sì
1280 x 800	49,7 kHz	60 Hz	Sì	Sì	Sì	Sì
1280 x 1024	64 kHz	60 Hz	Sì	Sì	Sì	Sì
1360 x 768	47,7 kHz	60 Hz	No	No	Sì	Sì
1366 x 768	47,7 kHz	60 Hz	No	No	Sì	Sì
1400 x 1050	65,3 kHz	60 Hz	Sì	Sì	Sì	Sì
1440 x 900	55,9 kHz	60 Hz	Sì	Sì	Sì	Sì
1600 x 1200	75,0 kHz	60 Hz	Sì	Sì	Sì	Sì
1680 x 1050	65,3 kHz	60 Hz	Sì	Sì	Sì	Sì
1920 x 1080	67,5 kHz	60 Hz	Sì	Sì	Sì	Sì
1920 x 1200	74,6 kHz	60 Hz	Sì	Sì	Sì	Sì
1920 x 2160	133,3 kHz	60 Hz	Sì	Sì	Sì	Sì
3840 x 2160	65,7 kHz	30 Hz	No	No	Si*1	Sì
3840 x 2160	67,5 kHz	30 Hz	Si*1	Sì	No	No
3840 x 2160	133,3 kHz	60 Hz	No	Sì	No	Si*1, *2
3840 x 2160	135,0 kHz	60 Hz	No	Si*1	No	No
4096 x 2160*3	54,0 kHz	24 Hz	Sì	Sì	No	No
4096 x 2160*3	135,0 kHz	60 Hz	No	Sì	No	No

\*1: Risoluzione raccomandata.

\*2: Solo HBR2 impostato.

\*3: Immagine compressa.

## Collegamento di un lettore o di un computer con uscita HDMI

- Utilizzare un cavo HDMI con il logo HDMI.
- L'apparizione del segnale dopo l'accensione del computer potrebbe richiedere alcuni istanti.
- Alcune schede video o driver potrebbero non essere in grado di visualizzare correttamente un'immagine.
- Quando si utilizza un computer con uscita HDMI, impostare SCANSIONE MAGGIORE su "AUTO" o "OFF" poiché i driver di visualizzazione potrebbero non essere completamente compatibili e potrebbero non visualizzare correttamente un'immagine (consultare [pagina 34](#)).
- Per trasmettere l'audio HDMI, impostare [HDMI1], [HDMI2] o [HDMI3] per INGRESSO AUDIO nell'OSD, oppure scegliere [HDMI1], [HDMI2] o [HDMI3] con il tasto AUDIO INPUT del telecomando.
- Se il segnale sorgente è 3840 x 2160 (60 Hz) e 4096 x 2160 (60 Hz), impostare MODE2 su HDMI in IMPOSTAZIONE TERMINALE (consultare [pagina 38](#)).
- Se l'alimentazione principale del monitor viene attivata dopo aver acceso un computer collegato al monitor, talvolta l'immagine non viene visualizzata. In questo caso, spegnere e riaccendere il computer.

## Collegamento di un computer con DisplayPort

- Utilizzare il cavo DisplayPort che riporta il logo DisplayPort Compliance.
- Per utilizzare il connettore di uscita DisplayPort, fare riferimento a Video out (Uscita video) (consultare [pagina 68](#)).
- L'apparizione del segnale dopo l'accensione del computer potrebbe richiedere alcuni istanti.
- Quando si collega un cavo DisplayPort a un componente dotato di adattatore di conversione del segnale, l'immagine potrebbe non essere visualizzata.
- Selezionare i cavi DisplayPort che dispongono di una funzione di bloccaggio. Durante la rimozione di questo cavo, tenere premuto il pulsante superiore per rilasciare il fermo.
- Per l'uscita audio DisplayPort, impostare [DisplayPort1] o [DisplayPort2] su INGRESSO AUDIO in OSD o scegliere [DisplayPort1] o [DisplayPort2] mediante il pulsante INGRESSO AUDIO del telecomando.
- Per visualizzare le singole immagini in ciascun monitor collegato con il connettore di uscita DisplayPort, impostare DisplayPort1.2 e MST in DisplayPort in IMPOSTAZIONE TERMINALE (consultare [pagina 38](#)).
- Se l'alimentazione principale del monitor viene attivata dopo aver acceso un computer collegato al monitor, talvolta l'immagine non viene visualizzata. In questo caso, spegnere e riaccendere il computer.



## Collegamento di un dispositivo USB

- USB1: Porta downstream USB (tipo A).  
Consente il collegamento di una memoria flash o una tastiera compatibile USB alla porta downstream.
- USB2: Porta upstream USB (tipo B).  
Consente il collegamento a un computer compatibile USB mediante un cavo USB.  
Un computer compatibile USB collegato a USB2 può controllare i dispositivi collegati a USB1.
- USB CM1 (2A): Porta di alimentazione.  
Fare riferimento alla pagina delle specifiche per informazioni sull'alimentazione (consultare [pagina 72](#), [pagina 73](#), [pagina 74](#) e [pagina 75](#)).
- USB CM2: Porta di assistenza.  
Non collegare dispositivi.
- USB MP: Porta downstream USB (tipo A).  
Utilizzare questa porta per la funzione del riproduttore multimediale.
- Assicurarsi che la forma e l'orientamento del connettore siano corretti durante il collegamento del cavo o del dispositivo USB.
  - A seconda dell'uso del BIOS del computer, del sistema operativo o del dispositivo, la funzione USB potrebbe non essere disponibile. In tal caso, consultare il manuale dell'utente del computer o del dispositivo oppure contattare il fornitore per ottenere informazioni dettagliate.
  - Prima di spegnere l'interruttore di alimentazione principale del monitor o di arrestare Windows®, disattivare la funzione USB ed estrarre il cavo USB dal monitor. In caso di arresto anomalo del computer si potrebbe verificare la perdita di dati.
  - Il monitor potrebbe richiedere alcuni secondi per il riconoscimento dell'ingresso USB. Non scollegare il cavo USB né scollegare e ricollegare il cavo USB prima che il monitor abbia riconosciuto l'ingresso.
  - È possibile impostare l'alimentazione per USB CM1 (2A) in ALIMENTAZIONE nel menu OSD (vedere a [pagina 44](#)).
  - Se si utilizza la porta USB CM1 (2A) per l'alimentazione, utilizzare un cavo USB che supporti 2A.
  - Fare riferimento a USB nel menu OSD (vedere a [pagina 44](#)) per l'impostazione di USB.

**NOTA:** USB CM1 (2A) e USB CM2 non sono porte corrispondenti.  
Fare riferimento ai collegamenti (vedere a [pagina 17](#)) per il collegamento di dispositivi USB al monitor.

**⚠ ATTENZIONE:** Non piegare il cavo USB. Può intrappolare il calore e provocare un incendio.

# Operazioni di base

## Modalità di ACCENSIONE e SPEGNIMENTO

Premere il pulsante di alimentazione nel pannello di controllo o sul telecomando per accendere il monitor.

**NOTA:** L'interruttore di alimentazione principale deve essere in posizione ON perché sia possibile accendere il monitor utilizzando il telecomando o il pulsante di alimentazione sul pannello di controllo.

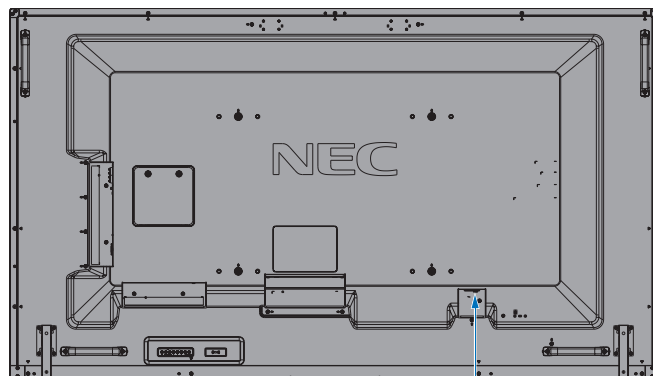

OFF — ON  
Interruttore principale di alimentazione

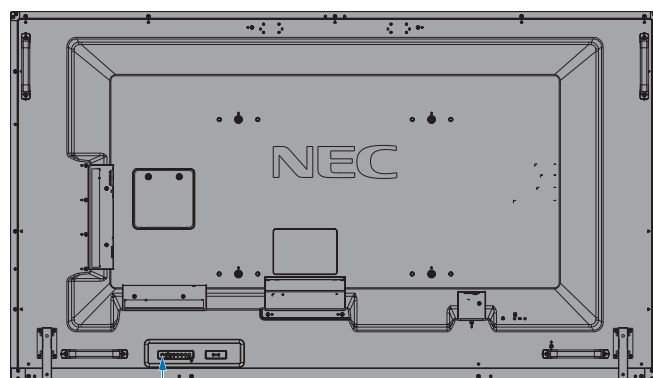

Pulsante di accensione

Utilizzo del telecomando



Pulsante POWER ON

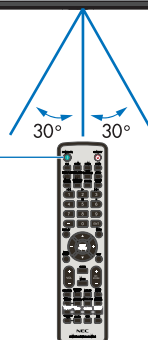

## Spia di accensione

Stato dell'indicatore a LED e schema di illuminazione	Condizione	Ripristino
Blu fisso	Normale	
Verde lampeggiante*1	In una delle condizioni seguenti, non viene rilevato alcun segnale dal monitor durante il periodo di tempo impostato: <ul style="list-style-type: none"> <li>Il monitor sta utilizzando una scheda opzionale</li> <li>RILEVAZIONE INPUT è impostato su un'impostazione diversa da NON AZION.</li> <li>ALIMENTAZIONE USB è impostato su ON.</li> <li>DisplayPort in IMPOSTAZIONE TERMINALE è impostato su MST.</li> </ul>	1. Accendere il monitor utilizzando il telecomando o il pulsante sul monitor. 2. Inviare un segnale di ingresso AV al monitor.
Arancione fisso	Non viene rilevato alcun segnale AV durante il periodo di tempo impostato (con l'input del segnale di rete).	
Arancione lampeggiante	Non viene rilevato alcun segnale AV durante il periodo di tempo impostato (senza input del segnale di rete).	
Rosso fisso	Spegnere il monitor utilizzando il telecomando o il pulsante sul monitor.	Accendere il monitor utilizzando il telecomando o il pulsante sul monitor.

\*1: L'impostazione dell'ora per AUTO RISPARMIO ENERG è disponibile in RISPARMIO ENERGIA (vedere a [pagina 41](#)).

**NOTA:** Se l'indicatore lampeggia in rosso alternando lampeggi lunghi e corti, potrebbe essersi verificato un errore particolare; contattare il fornitore.

## Utilizzo della Gestione di risparmio energia

Il monitor dispone della funzione DPM (Display Power Management) approvata da VESA. La funzione di risparmio energia riduce automaticamente il consumo di energia del monitor quando la tastiera o il mouse non vengono utilizzati per un periodo prestabilito. Consente al monitor di accedere a una modalità di risparmio energetico se la funzione RISPARMIO ENERGIA del monitor è impostata su ABILITA ed è trascorso un certo tempo dal momento in cui il monitor ha riconosciuto l'assenza di segnali in ingresso. La funzione aumenta la vita utile del monitor e ne riduce il consumo di energia.

**NOTA:** A seconda del computer e della scheda video in uso, questa funzione potrebbe non essere operativa. Una volta perso il segnale video, il monitor si spegne automaticamente dopo un tempo prestabilito.

## Aspetto

Per MP (Media Player)  
 FULL → ZOOM → NORMAL

Per DisplayPort1, DisplayPort2, OPTION\*1  
 FULL → 1:1 → ZOOM → NORMAL

Per HDMI1, HDMI2, HDMI3  
 FULL → WIDE → DYNAMIC → 1:1 → ZOOM → NORMAL

\*1: Questa funzione dipende dalla scheda opzionale in uso.

Rapporto proporzionale dell'immagine	Vista inalterata*3	Selezione consigliata per il rapporto proporzionale immagine*3
4:3		NORMAL (NORMALE)
		DYNAMIC (DINAMICO)
Squeeze		FULL (INTERO)
Letter box		WIDE (ESPANDI)

\*3 Le aree grigie indicano porzioni non utilizzate dello schermo.

**NORMAL (NORMALE):** Riproduce il rapporto di formato inviato dalla sorgente.

**FULL (INTERO):** Riempie tutto lo schermo.

**WIDE (ESPANDI):** Espande il segnale letterbox 16:9 a tutto schermo.

**DYNAMIC (DINAMICO):** Espande le immagini 4:3 per riempire tutto lo schermo senza linearità. Per effetto dell'espansione alcune aree intorno all'immagine verranno tagliate.

**1:1:** Mostra l'immagine in un formato 1 per 1 pixel.

### ZOOM

L'immagine può essere espansa oltre l'area attiva dello schermo.

Le aree dell'immagine che sono al di fuori dell'area dello schermo attiva non vengono visualizzate.

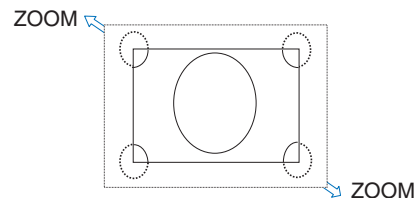

## Media Player (Riproduttore multimediale)

Riproduce i dati salvati, quali fermi immagine, immagini in movimento e BGM (musica di sottofondo) su un dispositivo di archiviazione USB o su una scheda di memoria microSD collegati al monitor.

### Schermata superiore del visualizzatore

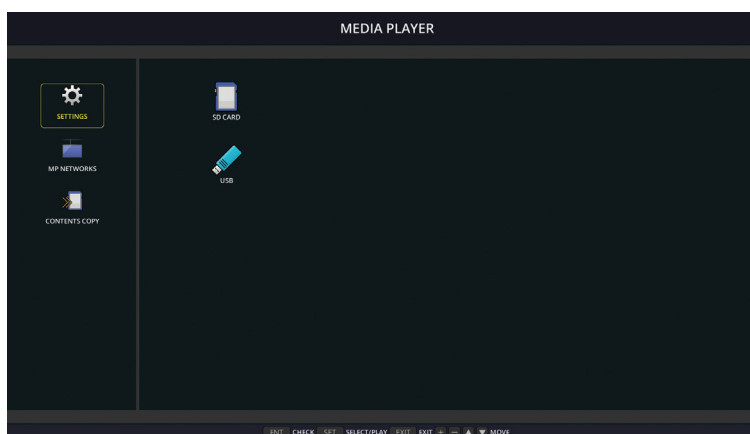

- Selezionare [IMPOSTAZIONI] per cambiare le impostazioni del riproduttore multimediale.
- SE “RIPRODUZIONE AUTO” è impostato su SLIDESHOW in IMPOSTAZIONI, il monitor avvia l’esecuzione di “RIPRODUZIONE AUTO” nei casi descritti di seguito:
  - Quando si collega un dispositivo di archiviazione USB alla porta USB MP (Pannello terminale [pagina 11](#)), con il monitor già acceso e con la schermata superiore del riproduttore multimediale già visualizzata.
  - Quando il segnale di ingresso viene modificato in MP e un dispositivo di archiviazione USB è già collegato alla porta USB (2A) del monitor.

Per l’avvio di “RIPRODUZIONE AUTO”, il sistema effettua automaticamente una ricerca nella cartella configurata nel campo CARTELLA delle impostazioni RIPRODUZIONE AUTO, nel dispositivo di archiviazione USB, e visualizza le immagini in movimento o i fermi immagine trovati. Le immagini e i filmati vengono visualizzati nell’ordine indicato da “Sorted”.

**NOTA:** Il visualizzatore è in grado di riconoscere un solo dispositivo di archiviazione USB.

Viene visualizzata una finestra quando si premono i pulsanti del pannello di controllo con il riproduttore multimediale attivo. È possibile comandare il menu OSD o il riproduttore multimediale dalla finestra visualizzata.

Se il contenuto di Media Player viene riprodotto mentre è attivo TILE MATRIX, la riproduzione delle immagini potrebbe presentare un ritardo tra i monitor.

Se un monitor viene utilizzato in posizione verticale, impostare ROTAZIONE OSD su VERTICALE. L’orientamento dell’immagine viene modificato in base all’impostazione di ROTAZIONE OSD.

Se ROTAZIONE OSD è impostato su VERTICALE, utilizzare l’immagine in movimento, che viene ruotata in senso antiorario di 90°.

## File visualizzabili/riproducibili

### Immagini fisse

#### Formati supportati

Estensione file	Supportati
.jpg, .jpeg, .jpe	Base, progressivo, RGB, CMYK
.png	Interlacciato, un canale $\alpha$

### Immagini in movimento

#### Formati supportati

Estensione file	Codec video	Codec audio
.mpg, .mpeg	MPEG1, MPEG2	MPEG Audio Layer3 (abbreviazione: MP3) AAC-LC (abbreviazione: AAC), LPCM
.wmv	H.264, WMV	MP3, WMV Standard, WMA 9/10 Professional
.mp4	H.264	MP3, AAC
.mov	H.264	MP3, AAC
.flv, .f4v	H.264	MP3, AAC

## BGM

### Formati supportati

Estensione file	Codec audio
.wav	LPCM
.mp3	MP3

### Informazioni

Elemento	Condizioni	
Risoluzione	JPEG	5000x5000
	PNG	4000x4000
	MPEG1	480 @ 30 f/s
	MPEG2	MP@ML, MP@HL, 1080p@30 f/s / 1080i@60 f/s
	H.264	High Profile Lv.4.2, 1080p@30 f/s / 1080i@60 f/s
	WMV	Advanced@L3, Simple&Main
Velocità in bit del video	-	Fino a 15 Mbps
Frequenza di campionamento audio	-	Fino a 48 KHz
Velocità in bit dell'audio	MP2	Fino a 384 Kbps
	MP3	Fino a 320 Kbps
	AAC	Fino a 1440 Kbps

**NOTA:** Alcuni file non possono essere riprodotti nemmeno se soddisfano tutte le condizioni sopra riportate. I file dei fermi immagine potrebbero non essere riprodotti correttamente in base all'ambiente di rete, al tipo di dispositivo di archiviazione USB e alla velocità in bit dei file. La riproduzione di file con DRM (Digital Right Management) non è consentita. La risoluzione massima per un'immagine in movimento è 1920 (orizzontale) x 1080 (verticale).

### Scheda di memoria microSD compatibile

Formattare la scheda di memoria microSD nel formato FAT32 o FAT16.

Consultare il manuale utente o il file della Guida del computer per informazioni sulla formattazione di una scheda di memoria microSD.

### Informazioni

Sono supportate schede microSDHC fino a 32 GB.

**NOTA:** Il funzionamento del monitor non è garantito con tutte le schede di memoria microSD in commercio. Le schede microSD con CPRM non sono supportate. Le schede microSD UHS-1 o UHS-2 non sono supportate.

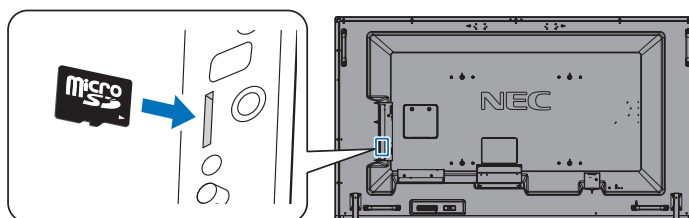

- Prima di inserire una scheda di memoria microSD, assicurarsi che sia nella direzione corretta. Inserire completamente la scheda di memoria microSD e premere nell'unità fino a inserire il blocco a molla.
- Quando si espelle una scheda di memoria microSD dall'apposito slot, premere il centro della scheda per rilasciare il blocco a molla, quindi estrarla.

### Montaggio del coperchio dello slot per schede microSD

Per proteggere la scheda di memoria microSD, è consigliabile installare il coperchio dello slot per schede microSD. Inserire nel foro il bordo del coperchio dello slot per scheda microSD. Fissarlo in posizione con la vite fornita. (Forza di fissaggio consigliata: 139-189 N•cm).

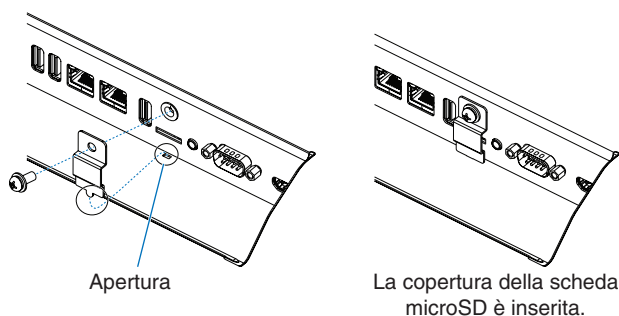

## Collegamento di un dispositivo di archiviazione USB compatibile

Formattare una memoria USB nel formato FAT32 o FAT16 per utilizzarla con il riproduttore multimediale. Consultare il manuale utente o il file della Guida del computer per informazioni sulla formattazione di un dispositivo di archiviazione USB.

Con questo monitor, utilizzare un dispositivo di archiviazione USB attenendosi allo schema riportato di seguito. Se le dimensioni fisiche del dispositivo di archiviazione USB sono superiori alle dimensioni supportate elencate di seguito, utilizzare una prolunga USB.

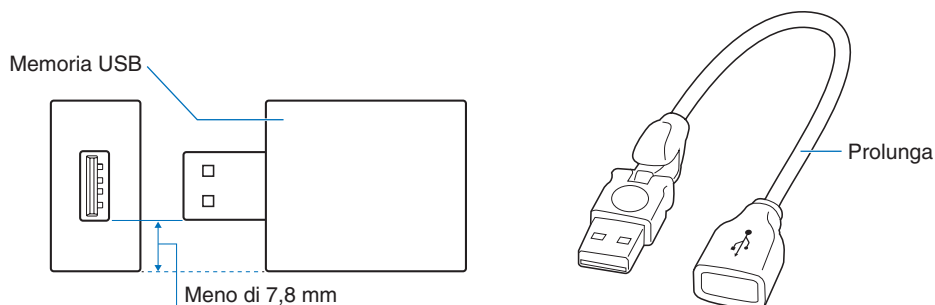

**NOTA:** Se il monitor non riconosce un dispositivo di archiviazione USB collegato, assicurarsi che la struttura del file sia FAT32 o FAT16. Non è garantito il funzionamento con tutte le memorie USB disponibili in commercio. Collegare la memoria USB alla porta USB MP (vedere a [pagina 19](#)).

## Schermata di visualizzazione del file

In Media Player è possibile visualizzare i file utilizzando icone o anteprime.

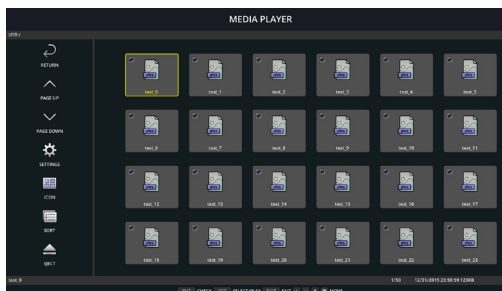

### Visualizzazione icone

	TORNA	Consente di tornare indietro di un livello più alto.
	PAG. PRECED.	Visualizza un elenco dei file precedenti.
	PAG. SUCCES.	Visualizza un elenco dei file successivi.
	IMPOSTAZIONI	Visualizza la schermata di impostazione.
	ICONE/ICONA	Passa tra la visualizzazione anteprime e la visualizzazione icone.
	ORDINA	Modifica l'ordine di visualizzazione dei file per nome (nomefile), tipo (estensione del file), data (data di creazione) o dimensione (capacità del file). L'ordinamento predefinito è per "Nome".
	ESPELLERE	Consente di scollegare il dispositivo di archiviazione USB o la scheda di memoria microSD inserita nel monitor. Selezionare ESPELLERE quando viene visualizzato l'elenco dei file.

**NOTA:** Il numero massimo di file visualizzabili in una cartella, comprese le icone della cartella, è 300. La gerarchia delle cartelle viene mostrata fino al livello 16. L'icona di un file di cui non è possibile determinare il tipo è indicata da "?". Per alcuni tipi di file non è possibile visualizzare l'anteprima.

## Visualizzazione presentazione

- Selezionare una cartella contenente immagini o filmati.
- Utilizzando “MANUAL” è possibile visualizzare una presentazione in cui le immagini vengono cambiate utilizzando un pulsante o il telecomando; utilizzando “AUTO” le immagini cambiano automaticamente a intervalli definiti (MODO DI RIPRODUZIONE è “AUTO”).
- L'impostazione predefinita è “MANUAL”. Per utilizzare “AUTO”, impostare “MODO DI RIPRODUZIONE” su “AUTO”.
- Le immagini saranno visualizzate nell'ordine selezionato sotto “ORDINA” nella schermata di visualizzazione dei file.
- Quando vengono visualizzati fermi immagine ad alta risoluzione in forma di presentazione, è possibile che si ritorni alla schermata di visualizzazione dei file.

## Impostazioni di Media Player

Selezionare l'icona  nella schermata di elenco dei file o nella schermata superiore di Media Player per visualizzare la schermata di configurazione di Media Player.

In questa schermata, è possibile configurare le seguenti impostazioni.

### SLIDESHOW

Menu	Funzione
DIMENSIONI SCHERMO	Consente di selezionare DIMENSIONE REALE o MIGLIORE ADATTAMENTO.
MODO DI RIPRODUZIONE	Consente di selezionare AUTO o MANUAL.
INTERVALLO	Consente di impostare la durata dell'intervallo.
RIPETI	Selezionare la casella di controllo per ripetere la presentazione.
FILE AUDIO	Consente di selezionare un file audio.
BGM	Selezionare la casella di controllo per abilitare BGM.
SCHERMO FINE RIPROD.	Consente di selezionare un'impostazione al termine della presentazione.
	SCHERMO NERO: Al termine della presentazione, viene visualizzata una schermata nera.
	ELENCO FILE: Al termine della presentazione, si torna alla schermata con l'elenco dei file.
	SALVA ULTIMO SCHERMO: Al termine della presentazione, l'ultima immagine della presentazione rimane sullo schermo.

### RIPRODUZIONE AUTO

La cartella selezionata viene visualizzata automaticamente quando il segnale di ingresso viene modificato in MP, mentre “RIPRODUZIONE AUTO” è stato impostato su SLIDESHOW.

Menu	Funzione
RIPRODUZIONE AUTO	OFF: La modalità di riproduzione automatica è disattivata.
	SLIDESHOW: Consente di riprodurre automaticamente un file selezionato.
CARTELLA	Selezionare un file con il pulsante SET/POINT ZOOM, quindi confermare con il pulsante ENT.

### CONTENUTI PREIMPOST.

Consente di riprodurre la cartella selezionata quando il monitor non riceve segnali in ingresso.

Menu	Funzione
ABILITA	Selezionare la casella di controllo per abilitare i contenuti preimpostati.
CARTELLA	Selezionare un file con il pulsante SET/POINT ZOOM, quindi confermare con il pulsante ENT.

Premere OK per attivare le impostazioni di cui sopra.

Se non si preme OK, le impostazioni configurate non vengono attivate.

## RETE E ALTRE IMPOSTAZIONI

Di seguito sono riportate le opzioni per le impostazioni di rete e delle cartelle condivise per il riproduttore multimediale.

Per configurare le impostazioni, premere il tasto SET/POINT ZOOM sul telecomando per selezionare RETE E ALTRE IMPOSTAZIONI.

### IMPOSTAZ. DI RETE per RIPROD. MULTIMEDIA

Menu	Funzione
IMPOST IP	Configurare queste impostazioni.
INDIRIZZO IP	
SUBNET MASK	
GATEWAY PREDEFINITO	
DNS	
DNS PRINCIPALE	
DNS SECONDARIO	

INFO DI RETE PER RIPRODUTT. MULTIMEDIALE consente di visualizzare quanto impostato in IMPOSTAZ. DI RETE per RIPROD. MULTIMEDIA.

### CARTELLA CONDIVISA

Esistono due impostazioni per configurare CARTELLA CONDIVISA.

Premere il tasto SET/ZOOM sul telecomando per selezionare le opzioni per le cartelle condivise.

- **IMP. SCHEDA SD COND.**

Le cartelle salvate in un computer in rete possono essere copiate sulla scheda di memoria microSD collegata utilizzando un browser Web sul computer collegato.

Menu	Funzione
ABILITA	Selezionare la casella di controllo per abilitare IMP. SCHEDA SD COND.
NOME UTENTE	Viene visualizzato NOME UTENTE. Corrisponde al nome del monitor e non è modificabile.
PASSWORD	Impostare la password.

Premere OK per attivare le impostazioni in IMP. SCHEDA SD COND.

Se non si preme OK, le impostazioni configurate non vengono attivate.

- **IMPOSTAZ. CARTELLA CONDIVISA.**

Le cartelle salvate in un computer in rete possono essere copiate sulla scheda di memoria microSD collegata utilizzando il monitor.

Menu	Funzione
ABILITA	Selezionare la casella di controllo per abilitare IMPOSTAZ. CARTELLA CONDIVISA.
CARTELLA CONDIVISA	Impostare l'indirizzo IP della cartella condivisa in rete contenente i file da copiare sulla scheda microSD.
NOME UTENTE	Impostare NOME UTENTE, utilizzato per il collegamento del monitor alla cartella condivisa.
PASSWORD	Impostare la password.

Premere OK per attivare le impostazioni in IMPOSTAZ. CARTELLA CONDIVISA.

Se non si preme OK, le impostazioni configurate non vengono attivate.

È possibile impostare da 1 a 4 cartelle condivise.



Se il collegamento alla cartella condivisa viene interrotto, viene visualizzato un messaggio e nell'icona della cartella appare una "x". In tal caso, effettuare i seguenti controlli.

- Il nome della cartella di destinazione è corretto?
- La cartella di destinazione è impostata per la condivisione?
- Si dispone dei diritti di accesso sulla cartella di destinazione?
- Nella cartella di destinazione sono presenti file visualizzabili?

### PASSA A NO SEGNALE

Questa impostazione è dedicata alle situazioni in cui il monitor non rileva segnali in ingresso. Se è selezionato ATTIVA, il monitor passa allo stato di assenza del segnale.

Il monitor non rileva alcun segnale quando è nelle seguenti condizioni:

- Dopo la riproduzione di contenuti o immagini.
- Mentre il monitor sta visualizzando la finestra USB  o SCHEDA SD .

Menu	Funzione
ABILITA	Selezionare la casella di controllo per abilitare PASSA A NO SEGNALE.
INTERVALLO	Impostare il tempo trascorso il quale il monitor passa allo stato NESSUN SEGNALE dopo la visualizzazione degli elementi rilevati.

Premere OK per attivare le impostazioni in PASSA A NO SEGNALE.

Se non si preme OK, le impostazioni configurate non vengono attivate.



# Uso delle impostazioni condivise della scheda SD

È possibile copiare i dati sulla scheda di memoria microSD, ad esempio immagini in movimento o fermi immagine, da un computer collegato alla stessa rete del monitor.

Configurare prima le INFORMAZIONI DI RETE per il riproduttore multimediale (vedere a [pagina 26](#)) per la copia dei dati.

**NOTA:** Quando è in corso la copia di una cartella, l'indicatore LED del monitor lampeggia in rosso. Quando il monitor è in questa condizione, non estrarre la scheda di memoria microSD dal monitor e non spegnere l'alimentazione principale del monitor. Se si estrae la scheda microSD o si spegne il monitor durante la copia dei file, i dati potrebbero essere danneggiati. Se si preme il tasto STANDBY sul telecomando o il pulsante POWER sul monitor mentre l'indicatore a LED lampeggia in rosso, il monitor passa alla modalità di standby una volta completata la copia della cartella. Gli unici file che possono essere copiati sono i fermi immagine, le immagini in movimento e i file BGM.

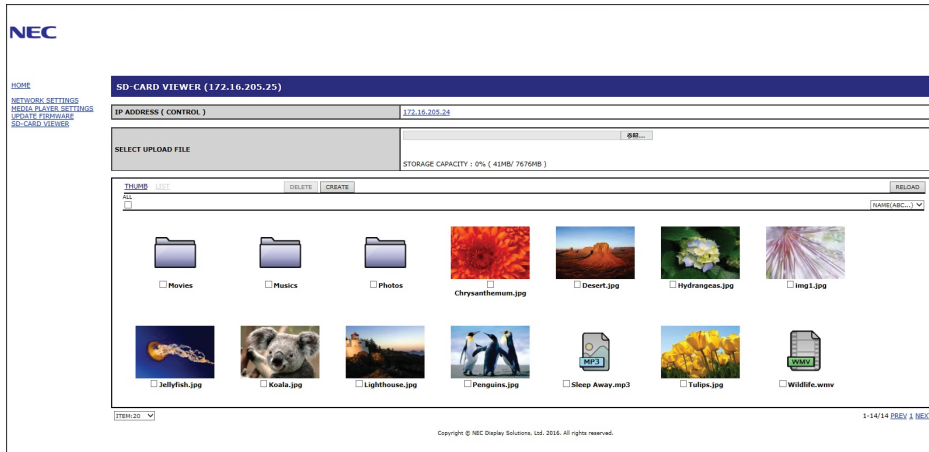

## Procedura di impostazione

1. Aprire il comando LAN del monitor connesso alla rete e selezionare SD-CARD VIEWER (VISUALIZZATORE SCHEDA SD).
2. Selezionare SEARCH (CERCA) per visualizzare l'indirizzo IP del monitor attualmente connesso e di tutti i monitor compatibili sulla stessa rete.
3. Selezionare l'indirizzo IP del monitor attualmente connesso.
4. Abilitare il caricamento, l'eliminazione e l'ordinamento dei file nella scheda di memoria microSD collegata al monitor.

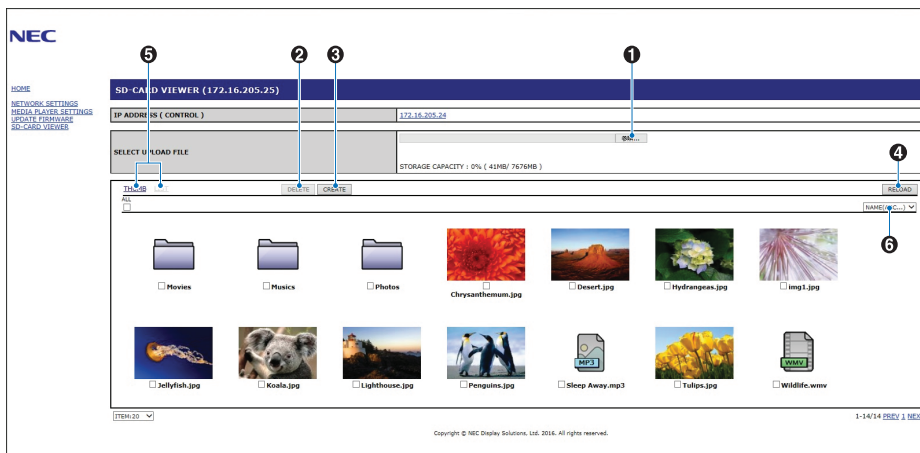

## Funzione

1. Selezionare UPLOAD (CARICA).  
Premere SELECT e scegliere i file da copiare sulla scheda di memoria microSD. Viene visualizzata la finestra di caricamento dei file contenente i file selezionati. Dopo aver selezionato OK ha inizio il caricamento dei file.  
**NOTA:** Controllare la capacità di archiviazione della scheda di memoria microSD prima di copiare i file. CAPACITÀ ARCHIVIAZIONE mostra la capacità della scheda di memoria microSD collegata.
2. ELIMINARE  
Selezionare i file o le cartelle da eliminare. Viene visualizzata la finestra DELETE FOLDERS/FILES (ELIMINA CARTELLE/FILE). Selezionare OK per eliminare i file o le cartelle selezionate.
3. CREATE (CREA)  
Viene creata una nuova cartella nella scheda di memoria microSD collegata al monitor. Inserire il nome della cartella e selezionare OK. È consentito un massimo di 255 caratteri alfanumerici.

#### 4. RELOAD (RICARICA)

Aggiorna i dati della scheda di memoria microSD.

#### 5. THUMB/LIST (ANTEPRIME/ELENCO)

È possibile visualizzare i file utilizzando icone o anteprime.

Selezionando il nome dell'anteprima o il nome file, viene visualizzata la descrizione del file o della cartella.

#### 6. SORT (ORDINA)

Selezionare il tipo di ordinamento. Le cartelle salvate nella scheda microSD vengono ordinate in base alla selezione effettuata per il tipo di ordinamento.

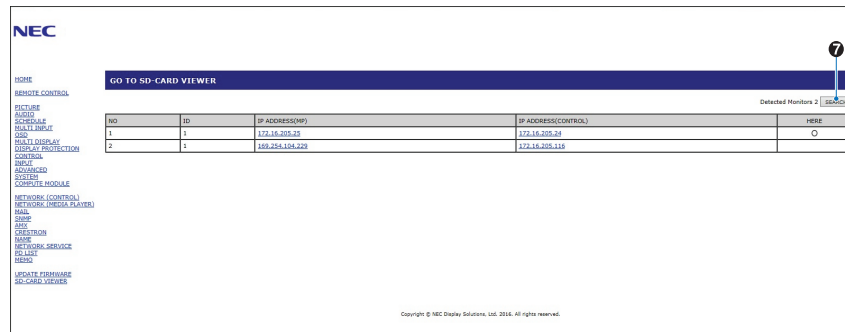

#### 7. Effettuare il collegamento al visualizzatore di schede SD dell'altro monitor, poi procedere con l'apertura.

Selezionando SEARCH (CERCA) come descritto alla pagina precedente, la finestra mostra tutti i monitor compatibili presenti sulla stessa rete del monitor corrente.

Per aprire la pagina Web di un altro monitor in una nuova scheda, fare clic con il pulsante destro del mouse sul relativo indirizzo IP. Per aprire la pagina Web di un altro monitor in una nuova finestra, fare clic sul relativo indirizzo IP.

## Uso di COPIA CONTENUTO

È possibile copiare in una scheda di memoria microSD tutti i dati salvati in un dispositivo di archiviazione USB o in una cartella condivisa configurata nel computer collegato o su un server.

Per copiare i dati di una cartella condivisa, configurare IMPOSTAZ. CARTELLA CONDIVISA (vedere a [pagina 26](#)).

1. Selezionare COPIA CONTENUTO nella schermata superiore del riproduttore multimediale.
2. Selezionare un dispositivo di archiviazione USB o una cartella.
3. Selezionare OK per avviare la copia. Tutti i dati salvati nella cartella o nel dispositivo vengono copiati nella scheda di memoria microSD e i dati originali salvati nella scheda di memoria microSD vengono eliminati.

**NOTA:** Se la capacità di archiviazione della scheda di memoria microSD non è sufficiente per copiare le cartelle selezionate, viene visualizzato il messaggio "Spazio su disco ins."

Una volta eseguita la copia dei contenuti, i dati precedentemente salvati nella scheda di memoria microSD vengono eliminati. Sono mostrati solo i dispositivi collegati al monitor.

Quando è in corso la copia di una cartella, l'indicatore a LED del monitor lampeggia in rosso.

Quando il monitor è in questa condizione, non espellere la scheda di memoria microSD dal monitor e non spegnere l'alimentazione principale del monitor. Se si estrae la scheda microSD o si spegne il monitor durante la copia dei file, i dati potrebbero essere danneggiati. Se si preme il tasto STANDBY sul telecomando o il pulsante POWER sul monitor mentre l'indicatore a LED lampeggia in rosso, il monitor passa alla modalità di standby una volta completata la copia della cartella.

## Uso di contenuti di emergenza

In caso di emergenza, inviando un comando al monitor da un computer connesso al monitor è possibile riprodurre i contenuti di una cartella di emergenza. Creare una cartella EMERGENCY CONTENTS come cartella principale nella scheda di memoria microSD connessa al monitor.

Le istruzioni per i contenuti di emergenza sono disponibili sul CD fornito con il monitor. Il nome del file è "External\_control.pdf".

## Informazioni OSD

Le informazioni OSD sono relative a: sorgente di ingresso, dimensioni dell'immagine, indirizzo IP, ID monitor, ecc.

Premere il pulsante DISPLAY sul telecomando per visualizzare la schermata Informazioni OSD.

MONITOR ID: 1  
IP ADDRESS: 192.168.0.10

DisplayPort1  
AUDIO: IN  
ASPECT: FULL  
1920 X 1080  
67.5 kHz/60 Hz

HDMI2  
1920 X 1080  
67.5 kHz/60 Hz

- 1 Nome dell'ingresso
- 2 Nome dell'ingresso audio
- 3 Rapporto proporzionale immagine
- 4 Informazioni sul segnale d'ingresso
- 5 Informazioni multi immagine
- 6 Informazioni di comunicazione

# Modalità immagine

A seconda dell'impostazione di SPECTRAVIEW ENGINE nel menu IMMAGINE dell'OSD (vedere a [pagina 35](#)), le scelte di selezione per la modalità immagine sono differenti.

## SPECTRAVIEW ENGINE è impostato su "ON":

Scegliere tra cinque diverse modalità dell'immagine, sia tramite la voce MODALITÀ IMMAGINE del menu OSD sia tramite il tasto PICTURE MODE sul telecomando senza fili.

### Selezionare la modalità dell'immagine con il telecomando senza fili.

Premendo il pulsante PICTURE MODE si cambia la modalità dell'immagine.

SVE-1 → SVE-2 → SVE-3 → SVE-4 → SVE-5

### Selezionare o cambiare la modalità dell'immagine nella voce del menu OSD PICTURE MODE (MODALITÀ IMMAGINE).

Selezionare un'impostazione da SVE-1 SETTING a SVE-5 SETTING in MODALITÀ IMMAGINE. Selezionare una voce preimpostata in PREDEF.

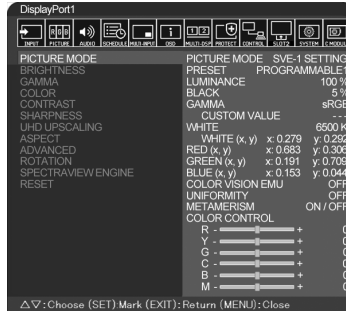

Scegliere la modalità immagine più adatta al tipo di contenuto visualizzato.

- È possibile selezionare diverse modalità (sRGB, Adobe®RGB SIM., eciRGB\_v2 SIM., DCI SIM., REC-Bt709, HIGHBRIGHT, FULL, DICOM SIM, PROGRAMMABILE).
- Ciascuna MODALITÀ IMMAGINE include le impostazioni LUMINOSITÀ, BIANCO, GAMMA, NERO, ROSSO, VERDE, BLU, COLOR VISION EMU, UNIFORMITA' e METAMERISMO.

### Tipi di preimpostazioni

PRESET	SCOPO
<b>sRGB</b>	L'impostazione del colore standard utilizzata per Internet, sistemi operativi Windows®, molti smartphone e altre fotocamere digitali. Impostazione consigliata per la gestione generale dei colori.
<b>Adobe®RGB SIM.</b>	Fornisce uno spazio colore standard utilizzato nelle applicazioni più sofisticate di grafica, tra cui videocamere digitali professionali e imaging.
<b>eciRGB_v2 SIM.</b>	Impostazione del colore raccomandata da ECI (The European Color Initiative).
<b>DCI SIM.</b>	Impostazione di colore per il cinema digitale.
<b>REC-Bt709</b>	Impostazione di colore per la televisione ad alta definizione.
<b>HIGH BRIGHT</b>	Impostazione di luminosità più elevata.
<b>FULL (INTERO)</b>	Gamma di colori nativa del pannello LCD. Idonea per l'uso con le applicazioni basate sulla gestione del colore.
<b>DICOM SIM.</b>	Impostazione conforme allo standard DICOM per la funzione di visualizzazione della scala dei grigi (GSDF).
<b>PROGRAMMABILE (PROGRAMMABILE)</b>	Per la calibrazione dell'hardware con il software NEC Display Solutions GammaCompMD (alcune impostazioni dell'OSD sono disabilitate).

MODALITÀ	SCOPO
LUMINOSITÀ	Regola la luminosità generale dell'immagine e dello sfondo dello schermo.
BIANCO	<p>Consente di regolare il colore bianco tramite la temperatura o l'impostazione x, y. Una temperatura inferiore del colore produce una tinta rossastra, una temperatura superiore del colore produce una tinta bluastra. Un valore x più elevato produce una tinta rossastra, un valore y più elevato una tinta verdastra, mentre valori x e y più bassi producono una tinta bianco-bluastrò.</p>

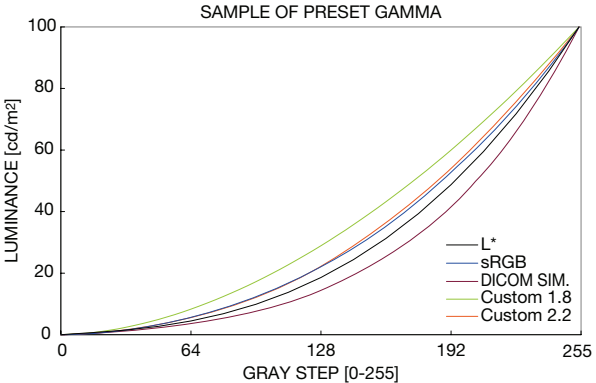
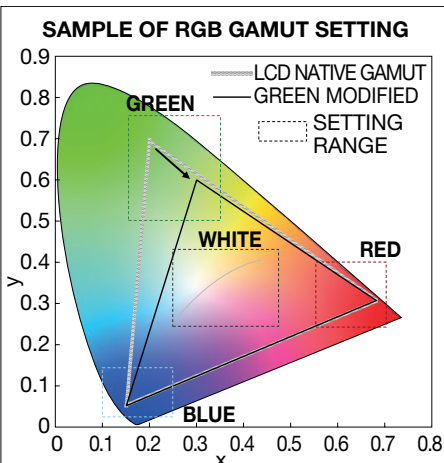
<p><b>GAMMA</b></p>	<p>Consente di selezionare manualmente il livello di luminosità della scala di grigi. Sono disponibili cinque selezioni: sRGB, L STAR, DICOM SIM. e CST. Si consiglia di visualizzare i dati dell'immagine in scala di grigi sullo schermo.</p> <p>sRGB: Impostazione GAMMA per sRGB.</p> <p>L STAR: Impostazione GAMMA per lo spazio colore Lab di CIELAB.</p> <p>DICOM SIM.: L'opzione DICOM GSDF (Grayscale Standard Display Function) viene solitamente utilizzata per l'elaborazione di immagini diagnostiche.</p> <p>CST: Quando si seleziona CST come SELEZIONE GAMMA, è possibile regolare VALORE PERSONALIZ.</p> <p>VALORE PERSONALIZ.: Il valore di gamma viene selezionato tra 0,5 e 4,0 con incrementi di 0,1.</p> 
<p><b>NERO</b></p>	<p>Regola la luminanza del nero.</p>
<p><b>ROSSO VERDE BLU</b></p>	<p>Regola il gamut colore.</p> 
<p><b>EMULATORE VISIONE COLORI</b></p>	<p>Visualizza l'anteprima di vari difetti visivi ed è utile per valutare il modo in cui le persone affette da tali difetti percepiranno i colori. Questa anteprima è disponibile in quattro modalità: i tipi P (Protanopia), D (Deuteranopia) e T (Tritanopia) simulano il dicromatismo nella visione dei colori e la scala dei grigi può essere utilizzata per valutare la leggibilità del contrasto.</p> <p>NOTA: a seconda della propria vista, l'utente (comprese le persone con disturbi della visione dei colori) percepirà i colori dello schermo in modo diverso.</p> <p>Viene utilizzata una simulazione per illustrare la visualizzazione degli utenti con disturbi della visione dei colori. Non si tratta della visualizzazione effettiva. La simulazione è una riproduzione della visualizzazione per chi ha una forte modalità di visione dei colori di tipo P, D o T. Le persone con un leggero disturbo della visione dei colori percepiranno una leggera differenza, o non la percepiranno affatto, rispetto a quelle con una visione dei colori normale.</p>
<p><b>UNIFORMITÀ</b></p>	<p>Questa funzione compensa elettronicamente le leggere variazioni nel livello di uniformità del bianco, nonché le deviazioni nel colore che potrebbero verificarsi nell'area dello schermo. Tali variazioni sono tipiche della tecnologia dei pannelli LCD. Questa funzione migliora la riproduzione del colore e rimuove le disuniformità di luminanza del monitor.</p> <p>NOTA: Un numero più alto produce un effetto migliore, ma potrebbe ridurre il rapporto di contrasto.</p>
<p><b>METAMERISMO</b></p>	<p>Compensa la differenza di colore visiva con altri monitor.</p> <p>Se si preferisce ottenere una riproduzione del colore più simile all'impostazione MODALITÀ IMMAGINE, impostare questa funzione su OFF.</p>

- NOTA:**
- Quando MODALITÀ IMMAGINE è diversa dal profilo colore ICC del computer, può verificarsi una riproduzione dei colori non accurata.
  - Il software MultiProfiler, sviluppato da NEC Display Solutions, è altamente consigliato per fornire funzioni ampliate di gestione dei colori, quali ICC profile Emulation (Emulazione profilo ICC) e Printer Emulation (Emulazione stampante). Il software MultiProfiler più recente è disponibile sul sito Web di NEC Display Solutions.

## SPECTRAVIEW ENGINE è impostato su “OFF”:

Scegliere tra cinque diverse modalità dell'immagine, sia tramite la voce MODALITÀ IMMAGINE del menu OSD sia tramite il tasto PICTURE MODE sul telecomando senza fili.

Per DisplayPort1, DisplayPort2, OPTION\*, HDMI1, HDMI2, C MODULE\*2

STANDARD → sRGB → CINEMA → CUSTOM1 → CUSTOM2 → HIGHBRIGHT



\*: Questa funzione dipende dalla scheda opzionale in uso.

\*2: Questo input è disponibile se sono installati Raspberry Pi Compute Module Interface Board e Raspberry Pi Compute Module (opzionali).

Per MP

STANDARD → CINEMA → CUSTOM1 → CUSTOM2 → HIGHBRIGHT



## Tipi di preimpostazioni

PRESET	SCOPO
HIGH BRIGHT	Massima impostazione di luminosità.
STANDARD	Impostazione standard.
sRGB	Spazio colore standard utilizzato per Internet, sistemi operativi Windows® e videocamere digitali. Impostazione consigliata per la gestione generale dei colori.
CINEMA	Impostazione che accentua le tonalità scure; maggiormente indicata per i filmati.
PROPRIA	Impostazione personalizzata.

# Controlli OSD (On-Screen Display)

**NOTA:** Alcune funzioni potrebbero non essere disponibili a seconda del modello o degli accessori opzionali.

Sorgente di ingresso

Icone del menu principale

Voce del menu principale

Sottomenu

HDMI

INPUT
PICTURE
AUDIO
SCHEDULE
MULTIINPUT
OSD
MULTIISP
PROTECT
CONTROL
OPTION
SYSTEM
C MODULE

<b>PICTURE:</b>	<b>PICTURE MODE</b>	<b>SVE-1 SETTING</b>
<b>PICTURE MODE</b>	<b>PRESET</b>	<b>PROGRAMMABLE1</b>
BRIGHTNESS	LUMINANCE	100 %
GAMMA	BLACK	5 %
COLOR	GAMMA	sRGB
CONTRAST	CUSTOM VALUE	---
SHARPNESS	WHITE	6500 K
UHD UPSCALING	WHITE (x, y)	x: 0.279 y: 0.292
ASPECT	RED (x, y)	x: 0.683 y: 0.306
ADVANCED	GREEN (x, y)	x: 0.191 y: 0.709
ROTATION	BLUE (x, y)	x: 0.153 y: 0.044
SPECTRAVIEW ENGINE	COLOR VISION EMU	OFF
RESET	UNIFORMITY	OFF
	METAMERISM	ON / OFF
	COLOR CONTROL	
	R -	0
	Y -	0
	G -	0
	B -	0
	C -	0
	M -	0

▲▼:Select ⊕:SET:Goto Adjustment ⏪:Return ⏩:MENU:Close

\*: Questo menu è disponibile solo se sono installati Raspberry Pi Compute Module Interface Board e Raspberry Pi Compute Module (opzionali).

Impostazioni di regolazione

Guida ai comandi

Premere SU o GIÙ per spostarsi in un sottomenu.

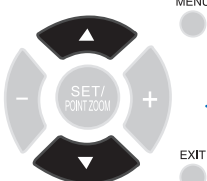

Premere SET/POINT ZOOM per selezionare un'opzione.

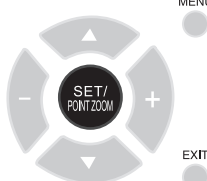

Premere SU, GIÙ, PIÙ o MENO per selezionare la funzione o l'impostazione da regolare.

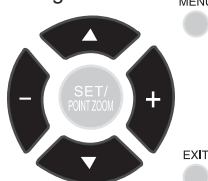

Premere MENU o EXIT.

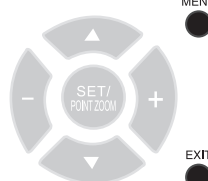

Premere SU o GIÙ per spostarsi in un sottomenu.

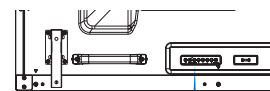

Premere INPUT per selezionare un'opzione.

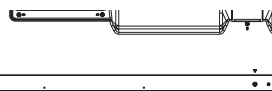

Premere il pulsante SU, GIÙ, PIÙ o MENO per selezionare.

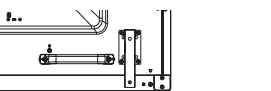

Premere EXIT.



**Pannello di controllo**

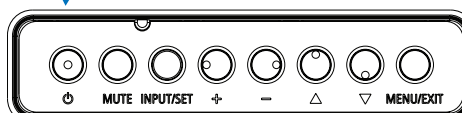

**Schermata OSD**

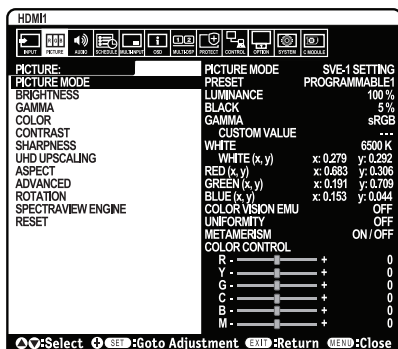

Italiano-32

## Impostazione

### INPUT

DisplayPort1	Consente di selezionare il segnale di input.
DisplayPort2	
HDMI1	
HDMI2	
HDMI3	
MP	Consente di visualizzare le immagini o i filmati salvati nella scheda di memoria microSD o nel dispositivo di archiviazione USB. Fare riferimento all'impostazione del riproduttore multimediale (vedere a <a href="#">pagina 22</a> ).
CALCOLARE MODULO*6	Consente di selezionare il segnale di input.
OPTION*3	Consente di selezionare il segnale di input.

### IMMAGINE

MODALITÀ IMMAGINE	Selezionare la modalità dell'immagine: SPECTRAVIEW ENGINE (MOTORE SPECTRAVIEW) = OFF: [HIGHBRIGHT], [STANDARD], [sRGB], [CINEMA], [CUSTOM1], [CUSTOM2]. SPECTRAVIEW ENGINE (MOTORE SPECTRAVIEW) = ON: [IMPOSTAZIONI SVE-1], [IMPOSTAZIONI SVE-2], [IMPOSTAZIONI SVE-3], [IMPOSTAZIONI SVE-4] o [IMPOSTAZIONI SVE-5]. Vedere a <a href="#">pagina 29</a> . NOTA: se BIANCO viene impostato su NATIVA quando SPECTRAVIEW è ON, BIANCO non funziona. Per impostare VALORE PERSONALIZ., impostare CST in GAMMA.
LUMINOSITÀ*1	
CONTROLUCE	Regola la luminosità generale dell'immagine e dello sfondo. Premere + o - per regolare. NOTA: Se è selezionata la MODALITÀ 1 o MODALITÀ 2 in SENS LUMIN ST, questa funzione non può essere modificata.
LUMINOSITÀ*2	Regola la luminosità dell'immagine in relazione allo sfondo. Premere + o - per regolare.
GAMMA*1, *2, *5	Selezionare una correzione di gamma del monitor per ottenere la migliore qualità dell'immagine. La selezione dipende dall'uso desiderato.
NATIVA	La correzione della gamma viene gestita dal pannello LCD.
2,2	Gamma del monitor tipica per l'uso con un computer.
2,4	Ideale per video (DVD, ecc.)
GAMMA S	Gamma speciale per determinati tipi di filmati. Aumenta le parti scure e diminuisce le parti chiare dell'immagine (Curva S).
DICOM SIM.	Curva DICOM GSDF simulata per il tipo di LCD.
HDR-ST2084 (PQ)	Impostazione gamma per HDR, solitamente per elementi multimediali su disco UHD e video in streaming.
HDR-REGISTRO IBRIDO	Impostazione gamma per HDR, solitamente per la trasmissione UHD. È possibile regolare l'impostazione gamma di sistema.
PROGRAMMABLE1, 2, 3	È possibile caricare una curva di gamma programmabile utilizzando il software NEC opzionale.
SELEZIONE AUTO HDR <small>Solo input HDMI</small>	La correzione GAMMA del segnale HDR cambia automaticamente in HDR-ST2084 (PQ) o HDR-REGISTRO IBRIDO.
COLORE*2	
COLORE	Regola la profondità del colore dello schermo. Premere + o - per regolare.
TEMPERATURA COLORE*1	Regola la temperatura del colore dell'intero schermo. Una temperatura del colore bassa rende lo schermo rossastro. Una temperatura del colore alta rende lo schermo bluastro. Se TEMPERATURA necessita di ulteriori regolazioni, è possibile ridefinire i singoli livelli R/G/B del punto di bianco. Per regolare i livelli R/G/B, impostare PROPRIA nella voce TEMP. COLORE. NOTA: Quando è impostata la modalità dell'immagine predefinita 6500k, la temperatura del colore di 6500k è predefinita e non può essere modificata. Se è selezionata l'opzione PROGRAMMABLE1, PROGRAMMABLE2 o PROGRAMMABLE3 in GAMMA, questa funzione non può essere modificata.
CONTROLLO COLORE	Regola la tonalità di rosso, giallo, verde, ciano, blu e magenta.
TONALITÀ*4 <small>Solo input MP</small>	Regola la tonalità dello schermo. Premere + o - per regolare.
CONTRASTO*1, *2	Regola la luminosità dell'immagine in relazione al segnale di ingresso. Premere + o - per regolare.
NITIDEZZA*1	Regola la nitidezza dell'immagine. Premere + o - per regolare.
UHD UPSCALING*1	Produce un effetto ad alta definizione.

\*1: Se SPECTRAVIEW ENGINE è impostato su ON, questa funzione non è disponibile.

\*2: Questa funzione non è disponibile se viene selezionata l'opzione sRGB per MODALITÀ IMMAGINE.

\*3: Quando si seleziona OPTION per l'ingresso del segnale, questa funzione dipende dalla scheda opzionale in uso.

\*4: Questa funzione non è disponibile per i fermi immagine provenienti dall'ingresso MP.

\*5: Quando si utilizza il segnale HDR, SPECTRAVIEW ENGINE deve essere impostato su OFF.

\*6: Questa funzione è disponibile solo se sono installati Raspberry Pi Compute Module Interface Board e Raspberry Pi Compute Module (opzionali).



ASPETTO	<p>Selezionare il rapporto di formato dell'immagine sullo schermo.</p> <p>NOTA: Se ASPETTO è impostato su DINAMICO, l'immagine cambierà su INTERO prima di CAPOVOL IMMAG, quindi verrà avviata l'operazione CAPOVOL IMMAG.</p> <p>Se ASPETTO è impostato su DINAMICO o ZOOM, l'immagine sarà impostata su INTERO prima di TILE MATRIX, quindi verrà avviata l'operazione TILE MATRIX. Dopo l'operazione TILE MATRIX, ASPETTO sarà impostato nuovamente sull'impostazione ASPETTO precedente o sull'impostazione ASPETTO attiva durante TILE MATRIX.</p> <p>Se è impostato SALVA SCHERMO, l'impostazione ASPETTO cambia automaticamente su INTERO rispetto a ciò che era stato impostato. Una volta disattivato SALVA SCHERMO, l'impostazione ASPETTO torna all'impostazione originaria. Questa funzione non è disponibile se è attiva l'opzione MOVIMENTO in SALVA SCHERMO.</p> <p>Se ASPETTO è impostato su DINAMICO o ZOOM mentre è attiva l'impostazione TILE MATRIX, dopo il rilascio di TILE MATRIX sarà attivato DINAMICO o ZOOM.</p> <p>La funzione POINT ZOOM (ZOOM PUNTO) presenta delle limitazioni; vedere POINT ZOOM (ZOOM PUNTO) a <a href="#">pagina 59</a>.</p> <p>Lo zoom non è disponibile per un'immagine con una risoluzione di input di 3840 x 2160 (60 Hz) e 4096 x 2160 (60 Hz).</p>
NORMALE	Visualizza il rapporto di aspetto come inviato dalla sorgente.
INTERO	Riempie tutto lo schermo.
ESPANDI	Espande il segnale letterbox 16:9 a tutto schermo.
DINAMICO	Espande le immagini 4:3 per riempire l'intero schermo con un'immagine priva di linearità. Per effetto dell'espansione parte dell'area esterna all'immagine verrà tagliata.
1:1	Mostra l'immagine in formato 1 per 1 pixel (se la risoluzione di input è superiore a quella consigliata, l'immagine verrà ridimensionata e adattata allo schermo).
ZOOM	Espande/riduce l'immagine. NOTA: Le aree dell'immagine espansa che sono al di fuori dell'area dello schermo attivo non vengono visualizzate. L'immagine ridotta potrebbe presentare qualche deterioramento.
ZOOM	Mantiene le proporzioni durante lo zoom.
HZOOM	Valore di zoom orizzontale.
VZOOM	Valore di zoom verticale.
H POS	Posizione orizzontale.
V POS	Posizione verticale.
AVANZATE	
SCANSIONE MAGGIORE <small>Solo input HDMI1, HDMI2, HDMI3, MP, OPTION*1</small>	Alcuni formati video richiedono diverse modalità di scansione per visualizzare l'immagine in modo ottimale.
ON	Le dimensioni dell'immagine sono superiori a quelle visualizzabili. Alcune immagini avranno i bordi tagliati. Circa il 95% dell'immagine verrà visualizzata sullo schermo.
OFF	Le dimensioni dell'immagine rientrano nell'area di visualizzazione. Tutta l'immagine verrà visualizzata sullo schermo. Questa impostazione potrebbe causare la distorsione delle immagini ai bordi. NOTA: Se si utilizza un computer con uscita HDMI, impostare su "OFF".
AUTO	La dimensione dell'immagine viene impostata automaticamente. NOTA: Questa funzione non è disponibile se il segnale di input è MP.
DEINTERLACCIO	Consente di selezionare la funzione di conversione IP (da interlacciato a progressivo). NOTA: CAPOVOLGI IMMAGINE non è disponibile. Se è selezionato IMPOST AVANZATE in CAMBIO INPUT, questa funzione non può essere modificata.
ON	Converte i segnali da interlacciati a progressivi. Questa è l'impostazione predefinita.
OFF	Disattiva la conversione IP. Questa impostazione è particolarmente adatta alle immagini in movimento ma aumenta il rischio di ritenzione dell'immagine.
TELECINEMA <small>Solo input HDMI1, HDMI2, HDMI3, MP</small>	Percepisce automaticamente la frequenza dei fotogrammi delle sorgenti per una qualità immagine ottimale. NOTA: Impostare DEINTERLACCIO su ON se TELEKINEMA è AUTO.
CONTRASTO ADATTATIVO*2 <small>Solo input HDMI1, HDMI2, HDMI3, MP</small>	Imposta il livello di regolazione per il contrasto dinamico. Se è impostato ALTA, l'immagine viene visualizzata chiaramente, ma la luminosità è instabile a causa dell'ampia variazione di contrasto.

\*1: Questa funzione dipende dalla scheda opzionale in uso.

\*2: Se SPECTRAVIEW ENGINE è impostato su ON, questa funzione non è disponibile.















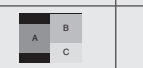



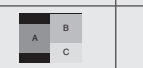

ROTAZIONE	Mostra l'immagine capovolta (destra/sinistra, alto/basso) o ruotata. Premere + o - per selezionare. Questa funzione non è disponibile se l'opzione MOVIMENTO in SALVA SCHERMO è impostata "ON".
CAPOVOLGI IMMAGINE	NOTA: Se ASPETTO è impostato su DINAMICO, l'immagine cambierà su INTERO prima di avviare la rotazione. Quando si seleziona CAPOVOLGI IMMAGINE (fatta eccezione per NON AZION), le seguenti funzioni vengono disabilitate: MODALITA' MULTI IMMAG., TEXT TICKER, STILL (FERMO), ZOOM e TILE MATRIX. Se il segnale di input è interlacciato, l'immagine potrebbe apparire distorta.
NON AZION	Modalità normale. <span style="float: right;">AB</span>
ROTAR H	L'immagine viene invertita da destra a sinistra. <span style="float: right;">BA</span>
ROTAR V	L'immagine viene capovolta dall'alto verso il basso. <span style="float: right;">VB</span>
ROTAR 180°	L'immagine viene ruotata di 180 gradi. <span style="float: right;">BA</span>
ROTAR OSD	Determina la direzione di visualizzazione dell'OSD. Se è selezionato "ON", l'OSD sarà invertito a seconda dello stato dell'immagine.
SPECTRAVIEW ENGINE	Selezionare "ON" per attivare SPECTRAVIEW ENGINE (vedere a <a href="#">pagina 29</a> ).
RESET	Ripristina tutte le impostazioni "IMMAGINE" ai valori di fabbrica, fatta eccezione per SPECTRAVIEW ENGINE (MOTORE SPECTRAVIEW) e MODALITA' IMMAGINE.
<b>AUDIO</b>	
VOLUME	Aumenta o diminuisce il livello del volume in uscita.
BILANCIAMENTO	
BILANCIAMENTO	Selezionare STEREO o MONO per l'uscita audio. Se si seleziona STEREO, regolare il bilanciamento del volume S/D. Premere il pulsante + per spostare l'immagine sonora stereo a destra. Premere il pulsante - per spostare l'immagine sonora stereo a sinistra. NOTA: BILANCIAMENTO non è disponibile se STEREO/MONO è impostato su MONO.
SURROUND	Suono circostante artificiale. NOTA: USCITA LINEA è disabilitato quando questa funzione è impostata su "ON".
EQUALIZZATORE	
ALTI	Accentuare o ridurre la gamma di alta frequenza dei segnali audio. Premere il pulsante + per aumentare ALTI. Premere il pulsante - per diminuire ALTI.
BASSI	Accentuare o ridurre il suono a bassa frequenza. Premere il pulsante + per aumentare BASSI. Premere il pulsante - per diminuire BASSI.
INGRESSO AUDIO	Consente di selezionare la sorgente di ingresso audio: [HDMI1], [HDMI2], [HDMI3], [DisplayPort1], [DisplayPort2], [IN], [MP], [OPTION]*1.
AUDIO MULTI IMMAGINE	Seleziona la sorgente audio da utilizzare quando è abilitato MULTI IMMAG. Quando viene selezionato un numero di immagine, viene emesso il suono corrispondente.
USCITA LINEA	Selezionando VARIABILE è possibile gestire il livello dell'uscita linea tramite il pulsante VOLUME.
RIT. AUDIO	
RIT. AUDIO	Consente di attivare un ritardo temporale per la trasmissione del segnale audio. RITARDO può essere impostato su un valore compreso tra 0 e 100 millisecondi. Impostare ON per attivare questa funzione.
RITARDO	
RESET	Ripristina le impostazioni di fabbrica per tutte le opzioni AUDIO, tranne VOLUME.

\*1: Questa funzione dipende dalla scheda opzionale in uso.

## PROGRAMMA

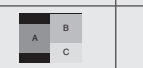
SETTAGGI PROGRM	<p>Crea un programma di funzionamento per il monitor.</p> <p>Premere i pulsanti ▲▼, +, - per spostarsi tra le impostazioni del programma e modificarle. Premere SET/ZOOM sul telecomando o i pulsanti di cambio input sul monitor per selezionare le impostazioni.</p> <p>NOTA: impostare GIORNO e ORA prima di configurare SETTAGGI PROGRM.</p> <p>Quando viene chiusa la finestra SETTAGGI PROGRM, gli eventuali programmi configurati vengono salvati.</p> <p>Se vi sono due programmi definiti per la stessa ora, la priorità viene data al programma con il numero SETTAGGI più alto.</p> <p>Se TEMPO SPEGN. AUT. è ON, SETTAGGI PROGRM non è disponibile.</p> <p>Se si seleziona un segnale di ingresso o una modalità dell'immagine non validi, la voce relativa viene visualizzata in rosso. Quando viene aperta la finestra SETTAGGI PROGRM, i programmi non vengono attivati. Vedere anche <a href="#">pagina 46</a>.</p>
SETTAGG	Impostare su ON per attivare il programma. È possibile impostare un massimo di 30 programmi.
POTENZA	Impostazione per l'alimentazione del monitor. Impostare ON oppure OFF per ogni programma.
ORA	Impostare l'orario di attività del programma. Se non esiste un orario specifico per il programma, impostare [--].
INPUT	Impostare il segnale di ingresso per il programma. Per mantenere il segnale di ingresso attivo all'avvio del programma, impostare [--]. Durante l'impostazione di INPUT, selezionare ON per ALIMENTAZ.
MODIMMAG	Impostare la modalità dell'immagine per il programma. Per mantenere la modalità dell'immagine attiva all'avvio del programma, impostare [--]. Durante l'impostazione di MODALITÀ IMMAGINE, selezionare ON per ALIMENTAZ.
	Selezionare una voce in basso (è disponibile una sola voce).
DATA	Selezionare questa impostazione se il programma riguarda un singolo giorno o se si prevedono orari irregolari.
OGNI GIORNO	Selezionare questa impostazione se il programma deve essere ripetuto ogni giorno.
OGNI SETT.	Selezionare questa impostazione se il programma deve essere ripetuto ogni settimana.
GIORNI FERIAI	Selezionare questa impostazione se il programma riguarda un giorno feriale. Questa voce viene configurata con le impostazioni WEEKEND e VACANZA. Un giorno non selezionato in WEEKEND e VACANZA è considerato giorno feriale.
WEEKEND	Selezionare questa impostazione se il programma riguarda il weekend. Il programma funziona nella data impostata in WEEKEND.
VACANZA	Il programma funziona nella data impostata in IMPOSTAZIONI VACANZA.
ELENCO PROGRM	Elenco di programmi di funzionamento. Visualizza fino a 30 programmi.
IMPOSTAZIONI VACANZA	
Nr.	Crea un programma di vacanza per il monitor.
ANNO MESE GIORNO SETTIMANA	<p>Impostare l'anno e il mese.</p> <p>Selezionare il giorno o la settimana.</p> <p>GIORNO: Imposta un giorno.</p> <p>SETTIMANA: Imposta una settimana e il giorno della settimana.</p> <p>Se si imposta [--] in MESE o ANNO, ogni mese o anno del giorno selezionato viene impostato come vacanza.</p>
FINE GIORNATA	<p>Impostare la data di fine della vacanza. Se il programma deve avere una durata superiore a un anno, dividere il programma per anno.</p> <p>NOTA: se GIORNO non è impostato, FINE GIORNATA non è disponibile. Se l'impostazione della vacanza include [--] per l'anno o il mese, FINE GIORNATA non è disponibile.</p>
SET/ELIMINARE	Consente di impostare o eliminare un programma.
IMPOSTAZIONI WEEKEND	
WEEKEND	Imposta il giorno della settimana.
DATA & ORA	<p>Consente di impostare la data, l'ora e l'area dell'ora legale. La data e l'ora devono essere impostate per consentire l'utilizzo della funzione "PROGRAMMA".</p> <p>NOTA: se l'alimentazione principale del monitor è rimasta disattivata per due settimane, l'impostazione DATA &amp; ORA viene riportata all'impostazione predefinita e l'orologio smette di funzionare.</p>
ANNO	Consente di impostare l'anno per l'orologio in tempo reale.
MESE	Consente di impostare il mese per l'orologio in tempo reale.
GIORNO	Consente di impostare il giorno per l'orologio in tempo reale.
ORA	Consente di impostare l'ora per l'orologio in tempo reale.
ORA/DATA ODIERNA	Mostra la data e l'ora correnti.

ORA LEGALE	Consente di attivare o disattivare l'ora legale. NOTA: Configurare prima l'impostazione DATA & ORA se si intende cambiare l'impostazione ORA LEGALE.														
ORA LEGALE	Se è selezionato ON, configurare le impostazioni relative all'ora legale di seguito.														
AVVIO MESE	Impostare la data di inizio dell'ora legale.														
FINE MESE	Impostare la data di fine dell'ora legale.														
ORA LEGALE	Imposta la differenza di ore.														
TEMPO SPEGN. AUT.	Imposta lo spegnimento del monitor dopo un periodo di tempo preimpostato. È possibile impostare un periodo di tempo compreso tra 1 e 24 ore. NOTA: SCHEDULE non è disponibile se TEMPO SPEGN. AUT. è ON.														
RESET	Consente di ripristinare le impostazioni di fabbrica delle seguenti impostazioni nel menu PROGRAMMA: DATA & ORA e ORA LEGALE.														
<b>MULTI IMMAGINE</b>															
MANT. MOD. MULTI IMM.*1	Consente al monitor di rimanere in modalità MULTI IMMAG. e TEXT TICKER dopo lo spegnimento. Quando viene riaccessato il monitor, MULTI IMMAG. e TEXT TICKER appaiono senza dover accedere all'OSD.														
MODALITA' MULTI IMMAG.*1,*3	Seleziona il numero dell'immagine e il formato di visualizzazione.														
MULTI IMMAGINE	Se è selezionato "OFF", viene visualizzata un'immagine. Se è selezionato "ON", vengono visualizzate diverse immagini. Consente di selezionare PIP o PBP. NOTA: Se è selezionato "ON", TEXT TICKER, TILE MATRIX, MOVIMENTO in SALVA SCHERMO, CAPOVOL IMMAG ad eccezione di NON AZION, IMPOST AVANZATE in CAMBIO INPUT viene rilasciato.														
NUM. IMMAGINE	È possibile selezionare [2 IMMAGINI], [3 IMMAGINI], [4 IMMAGINI]. Dopo aver selezionato NUM. IMMAGINE, selezionare il formato di visualizzazione PIP, PBP1, PBP2 o PBP3. La selezione del formato di visualizzazione cambia a seconda dell'impostazione di NUM. IMMAGINE.  NUM. IMMAGINE: 2 IMMAGINI <table border="1" style="margin-left: 20px;"> <tr> <td>PIP</td> <td>PBP1</td> </tr> <tr> <td></td> <td></td> </tr> </table> NUM. IMMAGINE: 3 IMMAGINI <table border="1" style="margin-left: 20px;"> <tr> <td>PIP</td> <td>PBP1</td> <td>PBP2</td> <td>PBP3</td> </tr> <tr> <td></td> <td></td> <td></td> <td></td> </tr> </table> NUM. IMMAGINE: 4 IMMAGINI <table border="1" style="margin-left: 20px;"> <tr> <td></td> <td>A: IMMAGINE 1 B: IMMAGINE 2 C: IMMAGINE 3 D: IMMAGINE 4</td> </tr> </table>	PIP	PBP1			PIP	PBP1	PBP2	PBP3						A: IMMAGINE 1 B: IMMAGINE 2 C: IMMAGINE 3 D: IMMAGINE 4
PIP	PBP1														
															
PIP	PBP1	PBP2	PBP3												
															
	A: IMMAGINE 1 B: IMMAGINE 2 C: IMMAGINE 3 D: IMMAGINE 4														
ATTIVA IMMAGINE*1,*2															
ATTIVARE	Se l'opzione MULTI IMMAG. è impostata su "OFF", [IMMAGINE 1] è l'immagine attiva. Se l'opzione MULTI IMMAG. è impostata su "ON", viene impostata l'immagine attiva. NOTA: Questa funzione dipende dall'impostazione MULTI IMMAG.														
ATT. CORNICE	L'immagine attiva viene mostrata all'interno di una cornice rossa.														
SELEZ INPUT*1,*2,*3	Consente di selezionare l'ingresso MULTI IMMAG. Premere il pulsante + o - per selezionare l'ingresso. NOTA: Questa funzione non è disponibile se l'opzione MULTI IMMAG. è impostata su OFF. Se si cambia il segnale di ingresso per l'immagine attiva, premere SET dopo aver selezionato un ingresso.														
DIMENSIONI IMMAGINE*1,*2,*4	Consente di impostare la dimensione per ATTIVA IMMAGINE. Premere il pulsante SET/ZOOM per regolare la dimensione dell'immagine. Premere + o CH+ per espandere. Premere - o CH- per ridurre. NOTA: Questa funzione non è disponibile se l'opzione MULTI IMMAG. è impostata su 4 IMMAGINI PBP. A seconda dell'impostazione di MODALITA' MULTI IMMAG., non è possibile modificare la dimensione di alcune immagini.														
POSIZIONE IMMAGINE*1,*2,*4	Consente di impostare la posizione per ATTIVA IMMAGINE. Premendo il pulsante + o -, l'immagine attiva si sposta rispettivamente a destra o a sinistra. Premendo il pulsante ▲ o ▼, l'immagine attiva si sposta rispettivamente in alto o in basso.														
RUOTA	Se è selezionato "ON", vengono ruotate tutte le immagini. Se è selezionato "OFF", è possibile definire le impostazioni di rotazione di ciascuna immagine. NOTA: se l'opzione TEXT TICKER, CAPOVOL IMMAG, ad eccezione di NON AZION, STILL o SALVA SCHERMO è attiva, questa funzione non è disponibile. Se per ASPETTO è selezionata l'opzione "1:1", i caratteri e le linee potrebbero essere visualizzati sfocati a seconda della risoluzione del segnale. Se l'opzione RUOTA è impostata su ON, POINT ZOOM e CAPOVOL IMMAG, ad eccezione di NON AZION, non sono disponibili. Le impostazioni di rotazione di ciascuna immagine vengono rilasciate quando l'opzione MULTI IMMAG. viene impostata su "OFF". Se il segnale di input è interlacciato, l'immagine potrebbe apparire distorta. Se HDMI in IMPOSTAZIONE TERMINALE è impostato su MODO2 o [3 IMMAGINI] o [4 IMMAGINI] sono selezionate in NUM. IMMAGINE in MODALITÀ MULTI IMMAG., RUOTA non è disponibile. Se è selezionato RUOTA di COMANDO MULTI IMMAGINE per un segnale di input con una frequenza di aggiornamento elevata, l'immagine non verrà visualizzata correttamente. Per limitare gli effetti di questa condizione, impostare una frequenza di aggiornamento inferiore per il segnale di input.														
ASPETTO IMMAGINE*1,*2,*4	Consente di selezionare le proporzioni del fotogramma per ATTIVA IMMAGINE. Per modificare le proporzioni dell'immagine a schermo, vedere a <a href="#">pagina 21</a> .														

\*1: Questa funzione viene rilasciata quando si seleziona IMPOST AVANZATE in CAMBIO INPUT, MOVIMENTO in SALVA SCHERMO, TILE MATRIX e CAPOVOLGI IMMAGINE ad eccezione di NON AZION.

\*2: Quando TEXT TICKER è attivo o MULTI IMMAG. è disattivato (OFF), questa funzione non è disponibile.

\*3: Quando si seleziona OPTION per l'ingresso MULTI IMMAG., questa funzione dipende dalla scheda opzionale in uso.

\*4: Questa funzione non è disponibile se PIP è impostato su MODALITA' MULTI IMMAG. e quindi IMMAGINE1 viene impostato su ATTIVA IMMAGINE.

TEXT TICKER*1, *2	<p>NOTA: Quando è impostata l'opzione TEXT TICKER, MODALITA' MULTI IMMAG. e STILL (FISSA) non sono disponibili. TEXT TICKER viene rilasciato se viene attivato il menu seguente: MODALITA' MULTI IMMAG., TILE MATRIX, SALVA SCHERMO, CAPOVOLGI IMMAGINE, IMPOST AVANZATE in CAMBIO INPUT.</p> <p>NOTA: Quando questa funzione è attiva, ZOOM e STILL non sono disponibili.</p>
MODALITÀ	Attiva Text Ticker e consente di impostare la direzione orizzontale o verticale.
POSIZIONE	Consente di selezionare la posizione del Text Ticker sullo schermo.
DIMENS.	Determina le dimensioni del Text Ticker in relazione alle dimensioni totali dello schermo.
RILEVA	Attiva il rilevamento automatico del Text Ticker.
SELEZ INPUT	Impostare il segnale di ingresso per IMMAGINE 1, IMMAGINE 2.
RILEVAZIONE INPUT*4	<p>Consente di selezionare il metodo di rilevazione dell'ingresso utilizzato dal monitor quando sono collegate più sorgenti del segnale.</p> <p>NOTA: Quando è selezionato IMPOST AVANZATE in CAMBIO INPUT, questa funzione non può essere modificata. RILEVAZIONE INPUT viene rilasciato se si attiva RILEV UMANA mente RILEVAZIONE INPUT è attivo.</p>
NON AZION	Il monitor non cerca i segnali nelle altre porte di ingresso video.
PRIMO RILEVATO*2, *3	<p>Se il segnale di ingresso video corrente non è presente, il monitor cerca un segnale video proveniente da un'altra porta di ingresso video. Se nell'altro ingresso è presente un segnale video, il monitor passa automaticamente dalla sorgente video attuale alla sorgente video attiva.</p> <p>Il monitor non cerca altri segnali video finché è presente la sorgente video corrente.</p>
ULTIMO RILEVATO*2, *3	Quando il monitor sta riproducendo un segnale dalla sorgente video corrente e viene collegata al monitor una seconda sorgente video, il monitor passa automaticamente alla nuova sorgente video. Se il segnale di ingresso video corrente non è più presente, il monitor cerca un segnale video da qualsiasi altro ingresso video. Se nell'altro ingresso è presente un segnale video, il monitor passa automaticamente dalla sorgente video attuale alla sorgente video attiva.
RILEVAZIONE PERSONAL.*2	<p>Consente di impostare la priorità dei segnali di ingresso.</p> <p>Se si seleziona RILEVAZIONE PERSONAL., il monitor effettua la ricerca solo sugli input preimpostati.</p> <p>NOTA: La priorità di un segnale di ingresso opzionale è disponibile solo in PRIORITY3 (PRIORITÀ3), tranne che per l'opzione PC di tipo slot 2.</p> <p>Se si imposta DisplayPort1 sulla priorità 1, 2 o 3, non è possibile impostare OPTION (opzione PC di tipo slot 2, DP) su alcuna impostazione di priorità. Se si imposta OPTION (opzione PC di tipo slot 2, DP) sulla priorità 1, 2 o 3, non è possibile impostare DisplayPort1 su alcuna impostazione di priorità.</p>
CAMBIO INPUT	<p>Consente di impostare la velocità di variazione del segnale d'ingresso. Se è impostato "RAPIDO", la velocità di modifica dell'ingresso è maggiore ma questa impostazione potrebbe causare la distorsione dell'immagine durante il cambio dei segnali.</p> <p>Se si seleziona IMPOST AVANZATE, è possibile passare molto velocemente tra due segnali preimpostati.</p> <p>NOTA: A seconda della scheda opzionale in uso, l'opzione IMPOST AVANZATE potrebbe non essere disponibile.</p> <p>Se l'opzione "IMPOST AVANZATE" è attiva, MODALITA' MULTI IMMAG., TEXT TICKER, STILL e ZOOM non sono disponibili.</p>
IMPOSTAZIONE TERMINALE	
DisplayPort	<p>Consente di selezionare la modalità DisplayPort [1.1a] o [1.2].</p> <p>Se è selezionata l'opzione DisplayPort 1.1a, viene impostato automaticamente SST.</p> <p>Se viene selezionata l'opzione DisplayPort 1.2, è possibile impostare SST o MST.</p> <p>È necessario selezionare DisplayPort 1.2 quando si utilizza il trasporto multi-stream. Il trasporto multi-stream richiede una scheda video corrispondente. Contattare il fornitore per conoscere i limiti di questa funzione.</p> <p>NOTA: MST non è disponibile con l'input del segnale DisplayPort IN2.</p>
BIT RATE	<p>Se è selezionata l'opzione DisplayPort 1.1a in DisplayPort, viene impostato automaticamente HBR.</p> <p>Se sono selezionate le opzioni DisplayPort 1.2 e SST in DisplayPort, è possibile impostare HBR o HBR2.</p> <p>Se sono selezionate le opzioni DisplayPort 1.2 e MST in DisplayPort, viene impostato automaticamente HBR2.</p>
HDMI	<p>Consente di selezionare MODALITÀ 1 o MODALITÀ 2.</p> <p>MODALITÀ 1: La risoluzione massima è 4096 x 2160 (30 Hz)</p> <p>MODALITÀ 2: La risoluzione massima è 4096 x 2160 (60 Hz)</p>
LIVELLO VIDEO	<p>RAW: Per le impostazioni del computer. Mostra tutti i segnali di ingresso con 0-255 livelli di grigio.</p> <p>ESPAND: Per le impostazioni delle apparecchiature audiovisive. Espande i segnali di ingresso da 16-235 livelli di grigio a 0-255 livelli di grigio.</p> <p>AUTO: Consente di impostare automaticamente i segnali di ingresso regolando le apparecchiature collegate.</p> <p>NOTA: Questa funzione è disponibile solo per HDMI, DisplayPort oppure OPTION e viene selezionata da SEGNALE INPUT.</p>
FORMATO SEGNALE	Consente di selezionare l'impostazione di spazio colore per il segnale HDMI/DisplayPort. Se IMPOST CANALE SLOT2 è impostato su CANALE2, questa funzione non è disponibile.
RESET	Consente di ripristinare le impostazioni di fabbrica per le opzioni di MULTI IMMAGINE tranne RILEVAZIONE INPUT (solo priorità dei segnali in ingresso), CAMBIO INPUT (INPUT1 e INPUT2), SELEZ INPUT, ASPETTO IMMAGINE e BIT RATE.

\*1: Questa funzione viene rilasciata quando si seleziona IMPOST AVANZATE in CAMBIO INPUT, MOVIMENTO in SALVA SCHERMO, TILE MATRIX e CAPOVOLGI IMMAGINE ad eccezione di NON AZION.

\*2: Quando si seleziona OPTION per l'ingresso MULTI IMMAG., questa funzione dipende dalla scheda opzionale in uso.

\*3: Tranne per MP.

\*4: A seconda del dispositivo, la rilevazione potrebbe non essere eseguita correttamente.

OSD	
LINGUA	Selezionare la lingua utilizzata dall'OSD.
ENGLISH	
DEUTSCH	
FRANÇAIS	
ITALIANO	
ESPAÑOL	
SVENSKA	
РУССКИЙ	
中文	
日本語	
TEMPO OSD	Spegne l'OSD dopo un periodo di inattività. Le scelte preimpostate sono tra 10 e 240 secondi.
POSIZIONE OSD	Determina la posizione di visualizzazione dell'OSD sullo schermo.
SU	
GIÙ	
DEST.	
SIN.	
INFORMAZIONI OSD	Consente di scegliere se visualizzare l'OSD informativo. L'OSD informativo viene visualizzato quando cambia il segnale o la sorgente di ingresso. L'OSD informativo avverte inoltre quando non vengono rilevati segnali o se il segnale è fuori portata. Per la visualizzazione dell'OSD informativo è possibile selezionare un intervallo tra 3 e 10 secondi.
INFO. COMUNICAZIONI	ID MONITOR e INDIRIZZO IP vengono visualizzati premendo il pulsante DISPLAY sul telecomando.
TRASPARENZA OSD	Consente di selezionare la trasparenza dell'OSD.
ROTAZIONE OSD	Consente di configurare l'orientamento orizzontale o verticale dell'OSD.
ORIZZONTALE	Mostra l'OSD con orientamento orizzontale.
VERTICALE	Mostra l'OSD con orientamento verticale.
GUIDA AI COMANDI	Quando viene visualizzato il menu OSD, appare la guida dei comandi. NOTA: Questa funzione non è disponibile quando OSD FLIP (CAPOVOLGIMENTO OSD) è ON.
INFORMAZIONI	Consente di visualizzare il titolo INFORMAZIONI e il messaggio impostato tramite il server HTTP. Vedere a <a href="#">pagina 56</a> .
NOME INPUT	È possibile creare un nome per l'ingresso INPUT attualmente in uso. Massimo: 14 caratteri, compresi spazi, A-Z, 0-9 e alcuni simboli.
RESET	Consente di riportare le seguenti impostazioni del menu OSD ai valori di fabbrica: ORARIO OSD, POSIZIONE OSD, INFORMAZIONI OSD, TRASPARENZA OSD.
DISPLAY MULTIPLO	
AUTO TILE MATRIX SETUP	TILE MATRIX consente di visualizzare un'immagine su più schermi (fino a 100) mediante un amplificatore di distribuzione. Consente l'impostazione automatica di TILE MATRIX mediante l'inserimento del numero di monitor disposti in orizzontale e in verticale sul monitor principale. Le seguenti opzioni vengono impostate automaticamente: ID MONITOR, TILE MATRIX, TILE MATRIX MEM, Input Signal (Segnale di ingresso), VIDEO OUT SETTING (IMPOSTAZIONE USCITA VIDEO), DisplayPort in IMPOSTAZIONE TERMINALE. NOTA: ID AUTO viene eseguito automaticamente. Quando si utilizza questa funzione, è consigliabile che i monitor siano collegati tramite cavi DisplayPort. Questa funzione viene rilasciata se l'opzione MOVIMENTO in SALVA SCHERMO è attivata.  Esempio di installazione tramite LAN: MONITOR ORIZZ 3 MONITOR VERT 3
IMPOSTAZIONE COPIA	Con un collegamento in daisy chain, selezionare le categorie del menu OSD che si desidera copiare sugli altri monitor. NOTA: Quando si utilizza questa funzione, i monitor devono essere collegati in daisy chain con cavi LAN. Allo spegnimento, la selezione delle impostazioni da copiare verrà ripristinata sui valori predefiniti. Questa funzione ha un limite nel numero di monitor che è possibile collegare, a seconda del tipo e della qualità del cavo LAN utilizzato.
AVVIO COPIA	Selezionare "Sì" e premere il pulsante SET per iniziare la copia.
TUTTI INGRESSI	Quando si seleziona questa opzione, vengono copiate le impostazioni di tutti i terminali di ingresso. L'impostazione predefinita è OFF.

TILE MATRIX	<p>Consente di espandere un'immagine e di visualizzarla su più schermi (fino a 100) mediante un amplificatore di distribuzione. NOTA: Una bassa risoluzione non è adatta per l'affiancamento su molti monitor diversi. È possibile operare senza un amplificatore di distribuzione con un numero inferiore di schermi. Questa funzione viene rilasciata alla selezione di SALVA SCHERMO o CAPOVOLGI IMMAGINE, tranne per NON AZION. DINAMICO e ZOOM vengono disattivati quando è attivo TILE MATRIX.</p> <p>Se viene selezionato DINAMICO o ZOOM in ASPETTO durante l'esecuzione di TILE MATRIX, l'impostazione viene applicata al completamento di TILE MATRIX.</p> <p>Se TILE MATRIX è attivo le seguenti funzioni non sono disponibili. MODALITA' MULTI IMMAG., TEXT TICKER, STILL, ZOOM. Fare riferimento alla funzione ZOOM per maggiori dettagli (vedere a <a href="#">pagina 59</a>).</p> <p>Se i contenuti del riproduttore multimediale vengono riprodotti mentre TILE MATRIX è attivo, potrebbero verificarsi divergenze tra i tempi di riproduzione dei vari monitor.</p> <p>Questa funzione non è disponibile se è attiva l'opzione SALVA SCHERMO.</p> <p>Se HDMI in IMPOSTAZIONE TERMINALE è configurato su MODO2, TILE MATRIX non è disponibile.</p>
MONITOR ORIZZ	Numero di monitor disposti orizzontalmente.
MONITOR VERT	Numero di monitor disposti verticalmente.
POSIZIONE	Consente di selezionare la sezione dell'immagine affiancata da visualizzare sul monitor.
TILE COMP	Attiva la funzione TILE COMP. Se è impostato Sì per TILE COMP, è possibile regolare la dimensione e la posizione dell'immagine visualizzata premendo i tasti + e - sul telecomando.
ATTIVA	Attiva le impostazioni TILE MATRIX.
TILE MATRIX MEM	Se è selezionata l'opzione "INPUT", l'impostazione TILE MATRIX viene applicata a ogni ingresso di segnale.
COMUNE	Tutte le impostazioni in TILE MATRIX vengono salvate per tutti gli input di segnale.
INPUT	Tutte le impostazioni in TILE MATRIX vengono salvate per l'input di segnale selezionato.
CONTROLLO ID	<p>Imposta il numero ID monitor su un valore da 1 a 100 e l'ID gruppo su una lettera da A a J. MONITOR TROV mostra il numero di tutti i monitor inclusi nel collegamento daisy chain dei cavi LAN.</p> <p>NOTA: Non spegnere gli interruttori di alimentazione principali dei monitor e non portarli in standby durante l'attivazione di IMP.ID/IP AUTO o RIP.ID/IP AUTO.</p> <p>L'ID gruppo è composto da più selezioni.</p>
IMP.ID/IP AUTO	Se si seleziona "Sì", viene visualizzata la finestra IMP.ID/IP AUTO. Non collegare dispositivi di rete tra i monitor collegati tramite LAN.
IMPOST. VOCE	Selezionare una voce tra [ID MONITOR], [INDIRIZZO IP] e [ID e IP].
ID MONITOR	Se si seleziona "Sì", i numeri ID monitor vengono impostati automaticamente per tutti i monitor.
INDIRIZZO IP	<p>Impostare dal primo al terzo otetto su "INDIR. BASE".</p> <p>Il quarto otetto viene impostato automaticamente su "1" e viene effettuato il conteggio fino a raggiungere il numero di monitor collegati tramite LAN.</p> <p>"INDIR. BASE" viene visualizzato se si seleziona "INDIRIZZO IP" o "ID e IP" per IMPOST. VOCE.</p>
ID e IP	Impostare "ID MONITOR" e "INDIRIZZO IP".
NUMERO DI AVVIO	<p>Impostare il numero base entro 100 per il monitor master.</p> <p>Agli altri monitor che seguono nel collegamento daisy chain della LAN verrà assegnato automaticamente un singolo ID monitor. L'ID monitor assegnato a ciascun monitor viene conteggiato sul numero base del monitor master. L'intervallo di ID monitor è compreso tra 1 e 100. Scegliere un numero iniziale sufficientemente basso da includere tutti i monitor collegati.</p>
INDIR. BASE	Se si seleziona "Sì", l'INDIRIZZO IP del monitor viene impostato automaticamente per tutti i monitor.
AV.IMP. ID/IP	Se si seleziona "Sì", vengono attivate tutte le impostazioni in IMP.ID/IP AUTO.
MONITOR TROV	<p>Questa voce viene visualizzata dopo aver selezionato "IMPOST. VOCE" e aver impostato "AV.IMP. ID/IP" su "Sì".</p> <p>Se il numero rilevato di monitor e il numero effettivo di ID MONITOR assegnato sono differenti, selezionare "RIPROVA" per contare nuovamente i monitor.</p> <p>Se il numero visualizzato è corretto, impostare "CONTINUA".</p>
RIP.ID/IP AUTO	Se si seleziona "RESET", viene visualizzata la finestra RIP.ID/IP AUTO.
RIPRIS. VOCE	<p>Selezionare un'impostazione tra [ID MONITOR], [INDIRIZZO IP] e [ID e IP].</p> <p>Se è stato modificato il numero di monitor collegati tramite LAN, selezionare la stessa voce selezionata per "IMPOST. VOCE" in IMP.ID/IP AUTO ed eseguire il comando "RIP.ID/IP AUTO".</p>
AV.RIP. ID/IP	<p>Se è impostato "Sì", l'impostazione della voce selezionata per RIPRIS. VOCE ritorna ai valori predefiniti.</p> <p>Una volta ripristinata l'impostazione predefinita, viene visualizzato "FINISH!".</p> <p>NOTA: Una volta attivato "AV.RIP. ID/IP", le singole impostazioni per "ID MONITOR" e "INDIRIZZO IP" verranno ripristinate anche se i monitor sono collegati tramite LAN.</p>
MONITOR TROV	Visualizza il numero di monitor rilevati.
TRAS. COMANDO	Se è impostato "ON", viene inviato un comando a tutti i monitor collegati con cavi LAN.
RESET	Consente di riportare tutte le impostazioni del menu DISPLAY MULTIPLIO ai valori di fabbrica.



## PROTEZIONE DISPLAY

RISPARMIO ENERGIA	Impostare ATTIVA o DISATTIVA. Se si imposta ATTIVA, impostare la durata dell'attesa del monitor prima di entrare nella modalità di risparmio energia dopo una perdita di segnale. Per ulteriori dettagli, vedere la SPIA ACCENSIONE (vedere a <a href="#">pagina 43</a> ). NOTA: La scheda video potrebbe continuare a inviare dati digitali, anche se l'immagine è scomparsa dallo schermo. In tal caso, il monitor non passerà alla modalità di risparmio energia. RISPARMIO ENERGIA è disabilitato se è selezionato AUTO OFF o PROPRIA in RILEV UMANA*3.
AUTO RISPARMIO ENERG IMPOST ORA	Impostare il tempo, trascorso il quale, il monitor passa automaticamente in modalità di risparmio energia dopo la perdita del segnale.
MESSAGGIO RISP ENER	Quando il monitor passa in modalità risparmio di energia, selezionando ON viene visualizzato un messaggio.
CONTROLLO VENTILATORE	Le ventole di raffreddamento riducono la temperatura interna del monitor per proteggerlo da surriscaldamento. Se è selezionato AUTO, è possibile regolare la temperatura iniziale delle ventole di raffreddamento e la velocità delle ventole.
STATO CALORE	Mostra lo stato effettivo di ventole, retroilluminazione e sensori di temperatura.
SALVA SCHERMO	Utilizzare la funzione SALVA SCHERMO per ridurre il rischio di persistenza dell'immagine. NOTA: Se l'opzione SALVA SCHERMO è attivata, l'immagine verrà visualizzata interamente. Una volta disattivata l'opzione SALVA SCHERMO, l'immagine viene riprodotta nuovamente con le impostazioni di aspetto correnti. Non è possibile selezionare l'opzione SALVA SCHERMO per input di segnale 3840 x 2160 (60 Hz) o 4096 x 2160 (60 Hz). Se l'opzione SALVA SCHERMO è attiva, MODALITA' MULTI IMMAG., STILL (FERMO), CAPOVOLGI IMMAGINE (ad eccezione di NON AZION), TEXT TICKER, POINT ZOOM (ZOOM PUNTO), TILE MATRIX non sono disponibili.
GAMMA*1	La gamma del monitor viene modificata e fissata selezionando "ON".
CONTROLUCE*1	La luminosità del controluce diminuisce se è selezionato "ON". NOTA: Non selezionare questa funzione quando SENS LUMIN ST è impostato su MODO1 o MODO2.
MOVIMENTO*2	L'immagine sullo schermo viene leggermente espansa e si sposta in 4 direzioni (SU, GIÙ, DESTRA, SINISTRA) con intervalli definiti dall'utente. È possibile impostare la durata dell'intervallo e il rapporto di zoom.
COLORE BORDO	Consente di regolare il colore dei bordi laterali quando viene riprodotta un'immagine 4:3. Premere il pulsante + sul telecomando per aumentare la luminosità dei bordi laterali. Premendo il pulsante - sul telecomando, i bordi laterali diventano più scuri. Viene cambiato anche il colore di sfondo della finestra del riproduttore multimediale.
ACCENSIONE RITARDATA	Regola il tempo di ritardo nel passaggio dalla modalità "standby" alla modalità di accensione.
RITARDO	È possibile impostare un valore compreso tra 0 e 50 secondi.
COLLEGA A ID	Se è selezionato "ON", il tempo di ritardo è collegato all'ID monitor. Il tempo richiesto è maggiore in presenza di un elevato numero di ID.
ALERT MAIL	Impostare su ON per attivare l'e-mail di avviso (vedere a <a href="#">pagina 54</a> ).
INTELLI. WIRELESS DATA	Selezionare "ON" per attivare INTELLI. WIRELESS DATA (vedere a <a href="#">pagina 61</a> ). È richiesta una password per l'uso della funzione.
RESET	Riporta tutte le impostazioni nel menu PROTEZIONE DISPLAY alle impostazioni di fabbrica ad eccezione di ACCENSIONE RITARDATA e INTELLI WIRELESS DATA.

## COMANDO

INFORMAZIONI DI RETE	Mostra le impostazioni di rete correnti.
LAN	NOTA: Quando si cambiano le impostazioni LAN, è necessario attendere alcuni secondi perché le impostazioni LAN modificate risultino applicate.
IMPOST IP	Con l'abilitazione di questa opzione, il server DHCP assegna automaticamente un indirizzo IP al monitor. Con la disabilitazione di questa opzione è necessario inserire un indirizzo IP fisso e i dati sulla subnet mask ottenuti dall'amministratore di rete. NOTA: Richiedere l'indirizzo IP all'amministratore di rete quando per [IMPOST IP] è selezionato AUTO.
INDIRIZZO IP	Impostare l'indirizzo IP per il monitor collegato alla rete quando per [IMPOST IP] è selezionato MANUAL.
SUBNET MASK	Impostare i dati della subnet mask per il monitor collegato alla rete quando per [IMPOST IP] è selezionato MANUAL.
GATEWAY PREDEFINITO	Impostare il gateway predefinito per il monitor collegato alla rete quando per [IMPOST IP] è selezionato MANUAL. NOTA: Immettere [0.0.0.0] per eliminare l'impostazione.
DNS	Impostare l'indirizzo IP dei server DNS. AUTO: Il server DNS connesso al monitor assegna automaticamente il suo indirizzo IP. MANUAL: Immettere manualmente l'indirizzo IP del server DNS collegato al monitor.
DNS PRINCIPALE	Immettere le impostazioni di rete del server DNS primario collegato al monitor. NOTA: Immettere [0.0.0.0] per eliminare l'impostazione.
DNS SECONDARIO	Immettere le impostazioni di rete del server DNS secondario collegato al monitor. NOTA: Immettere [0.0.0.0] per eliminare l'impostazione.

\*1: Se SPECTRAVIEW ENGINE è impostato su ON, questa funzione non è disponibile.

\*2: Quando si seleziona OPTION per l'ingresso del segnale, questa funzione dipende dalla scheda opzionale in uso.

\*3: La funzione è disponibile solo se si collega l'unità di controllo opzionale.

MODIFICA PASSWORD	Consente la modifica della password di sicurezza. La password preimpostata in fabbrica è 0000.
SICUREZZA	
PASSWORD	Immettere la password di sicurezza.
MODALITÀ SICUREZZA	
OFF	La password di sicurezza non è richiesta all'accensione del monitor.
BLOCCO AVVIO	La password di sicurezza viene richiesta all'accensione del monitor.
BLOCCO CONTROLLO	La password di sicurezza è richiesta quando viene premuto un pulsante del telecomando o un pulsante di controllo sul monitor.
ENTRAMBI I BLOCCHI	La password di sicurezza viene richiesta all'accensione del monitor oppure quando viene premuto un pulsante del telecomando o un pulsante di controllo sul monitor.
IMPOST BLOCCO IR	Impedisce il controllo del monitor dal telecomando senza fili. Se si seleziona ATTIVA, vengono attivate tutte le impostazioni. NOTA: IMPOST BLOCCO IR è una funzione destinata unicamente ai pulsanti del telecomando wireless. Questa funzione non impedisce l'accesso ai tasti del monitor. Per tornare al funzionamento normale, tenere premuto il pulsante "DISPLAY" sul telecomando per 5 secondi.
SELEZ STATO	Consente di selezionare la modalità UNLOCK, ALL LOCK o CUSTOM LOCK.
UNLOCK	Tutti i pulsanti sul telecomando sono disponibili per il normale funzionamento.
ALL LOCK	Blocca tutti i pulsanti del telecomando.
CUSTOM LOCK	Consente di selezionare i pulsanti da bloccare tra ALIMENTAZ, VOLUME e INPUT. Ad eccezione delle impostazioni CUSTOM LOCK, gli altri pulsanti sul telecomando vengono bloccati. ALIMENTAZ: Se è selezionata l'opzione BLOC., il pulsante ALIMENTAZ è bloccato. VOLUME: Se è selezionata l'opzione UNLOCK, imposta il volume minimo e massimo tra VOL.0 e VOL.100. I pulsanti VOLUME (+) e VOLUME (-) sono disponibili solo dal volume minimo al volume massimo impostati. Se è selezionata l'opzione BLOC., i pulsanti VOLUME (+) e VOLUME (-) sono bloccati. INPUT: Se è selezionata l'opzione UNLOCK, scegliere fino a tre pulsanti tra DisplayPort1, DisplayPort2, HDMI1, HDMI2, HDMI3, MEDIA PLAYER, OPTION da sbloccare. I pulsanti deselezionati rimangono bloccati. Se è selezionata l'opzione BLOC., tutti i pulsanti INPUT sono bloccati. CANALE: Per bloccare i pulsanti dei canali sul telecomando, selezionare BLOC. e premere ATTIVA; i pulsanti dei canali CH/ZOOM (+) e (-) vengono bloccati.
IMPOST BLOCCO CHIAVE	Impedisce il controllo del monitor con i pulsanti del monitor. Se si seleziona ATTIVA, vengono attivate tutte le impostazioni. NOTA: IMPOST BLOCCO CHIAVE è una funzione destinata unicamente ai pulsanti del monitor. Questa funzione non impedisce l'accesso a tutti i pulsanti sul telecomando. Per attivare la funzione di blocco dei tasti di controllo, premere contemporaneamente i pulsanti UP (▲) e DOWN (▼) per almeno 3 secondi. Per riattivare la modalità utente, premere contemporaneamente i pulsanti UP (▲) e DOWN (▼) per almeno 3 secondi.
SELEZ STATO	Consente di selezionare la modalità UNLOCK, ALL LOCK o CUSTOM LOCK.
UNLOCK	Tutti i pulsanti sono disponibili per le normali operazioni.
ALL LOCK	Blocca tutti i pulsanti del telecomando.
CUSTOM LOCK	Consente di selezionare i pulsanti da bloccare tra ALIMENTAZ, VOLUME e INPUT. Ad eccezione delle impostazioni CUSTOM LOCK, gli altri pulsanti sul telecomando vengono bloccati. ALIMENTAZ: Se è selezionata l'opzione BLOC., il pulsante ALIMENTAZ è bloccato. VOLUME: Se è selezionato UNLOCK, consente di impostare il volume minimo e massimo tra VOL.0 e VOL.100. I pulsanti PLUS (+) e MINUS (-) sono disponibili solo dal volume minimo al volume massimo impostati. Se è selezionato BLOC, i pulsanti PLUS (+) e MINUS (-) sono bloccati. INPUT: Se è selezionato SBLOC, il pulsante INPUT/SET è sbloccato. CANALE: Per bloccare i pulsanti dei canali sul telecomando, selezionare BLOC. e premere ATTIVA; i pulsanti UP (▲) e DOWN (▼) vengono bloccati.
DDC/CI Solo input DisplayPort2	ATTIVA/DISATTIVA: ATTIVA o DISATTIVA la comunicazione bidirezionale e il controllo del monitor.
PING	Verificare la riuscita della connessione alla rete comunicando con un indirizzo IP prestabilito.
INDIRIZZO IP	Impostare un INDIRIZZO IP per l'invio di PING.
ESEGUI	Consente di controllare la possibilità di inviare o meno al monitor una risposta dall'INDIRIZZO IP che invia il PING.
RESET INDIRIZZO IP	Ripristina la impostazioni di fabbrica di IMPOST INDIRIZZO IP.



ATTENUAZIONE AUTO*1	Consente di regolare automaticamente la retroilluminazione dello schermo LCD in base all'intensità della luce ambientale.						
LUMINOSITA' AUTOM. <small>Solo input DisplayPort1, DisplayPort2, MP, OPTION*3</small>	Regola il livello di luminosità in base al segnale di ingresso. NOTA: Non selezionare questa funzione se l'opzione SENS LUMIN ST è impostata su MODALITÀ 1 o MODALITÀ 2.						
SENS LUMIN ST	<p>È possibile impostare la retroilluminazione dello schermo LCD in modo che aumenti o diminuisca a seconda dell'intensità della luce ambientale nella stanza. Se la stanza è luminosa, il monitor assume la stessa luminosità. Se la stanza è più buia, il monitor riduce la luminosità per adeguarla a quella dell'ambiente. Lo scopo di questa funzione è rendere più confortevole la visione dello schermo con diverse condizioni di illuminazione.</p> <p>NOTA: Se è impostata l'opzione SENS LUMIN ST, le opzioni CONTROLUCE, LUMINOSITA' AUTOM. e CONTROLUCE in SALVA SCHERMO sono disattivate.</p> <p>Non coprire il sensore di rilevamento della luce ambientale quando si utilizza la MODALITÀ 1 o la MODALITÀ 2.</p> <p>Per impostare il parametro AMBIENT di SENS LUMIN ST nell'OSD, selezionare MODALITÀ 1 o MODALITÀ 2 e impostare l'opzione LIMITE MAX, ILLUMINATA e OSCURATA in ciascuna modalità.</p> <p>LIMITE MAX: Livello massimo di retroilluminazione che è possibile impostare.</p> <p>ILLUMINATA: Livello di retroilluminazione che il monitor assumerà quando la luce ambientale è più intensa.</p> <p>OSCURATA: Livello di retroilluminazione che il monitor assumerà quando la luce ambientale è meno intensa.</p> <p>Quando è attivata la funzione SENS LUMIN ST, il livello di CONTROLUCE dello schermo varia automaticamente in funzione delle condizioni di illuminazione ambientale (vedere la figura seguente).</p> <div data-bbox="478 627 1372 1008" data-label="Figure"> <p>Il grado di CONTROLUCE che il monitor utilizzerà quando la luce nell'ambiente è scarsa.</p> <p>Il grado di CONTROLUCE che il monitor utilizzerà quando la luce nell'ambiente è intensa.</p> <p>Intervallo di CONTROLUCE</p> <p>Intervallo di CONTROLUCE quando impostato su LIMITE MAX.</p> <p>OSCURATA ILLUMINATA 0% 100%</p> <p>← illuminazione dell'ambiente → scuro luminoso</p> <p>..... Valore di controllo dello schermo con la modalità MODO1 ———— Valore di controllo dello schermo con la modalità MODO2</p> </div> <p>LIMITE MAX: Il livello di CONTROLUCE è limitato al livello impostato.</p> <p>OSCURATA: Livello di CONTROLUCE impostato che il monitor utilizzerà quando la luce nell'ambiente è scarsa.</p> <p>ILLUMINATA: Livello di CONTROLUCE che il monitor utilizzerà quando la luce nell'ambiente è intensa.</p>						
ATTENUAZ. RETROILLUM.*1	Regola automaticamente ciascun cluster di retroilluminazione dello schermo LCD in modo indipendente a seconda del segnale di input.						
RILEV UMANA*2	<p>L'opzione RILEV UMANA prevede tre impostazioni.</p> <p>NOTA: RISPARMIO ENERGIA è disabilitato quando si seleziona AUTO OFF o PROPRIA in RILEV UMANA. RILEV UMANA viene rilasciato se RILEVAZIONE INPUT viene impostato mente è attivo RILEV UMANA.</p> <table border="1" data-bbox="175 1254 1482 1478"> <tr> <td data-bbox="175 1254 391 1299">DISATT.</td> <td data-bbox="391 1254 1482 1299">Nessuna rilevazione umana.</td> </tr> <tr> <td data-bbox="175 1299 391 1388">AUTO OFF</td> <td data-bbox="391 1299 1482 1388">All'ora preimpostata, se non viene rilevata alcuna persona, le opzioni CONTROLUCE e VOLUME vengono disattivate automaticamente. Se una persona si avvicina nuovamente al monitor, il monitor torna automaticamente alla modalità normale.</td> </tr> <tr> <td data-bbox="175 1388 391 1478">CUSTOM</td> <td data-bbox="391 1388 1482 1478">CONTROLUCE e VOLUME ritornano automaticamente al valore impostato quando non viene rilevata alcuna persona. Quando una persona giunge nuovamente nei pressi del monitor, il monitor ritorna automaticamente alla modalità normale e riproduce il segnale di ingresso selezionato in SELEZ INPUT.</td> </tr> </table>	DISATT.	Nessuna rilevazione umana.	AUTO OFF	All'ora preimpostata, se non viene rilevata alcuna persona, le opzioni CONTROLUCE e VOLUME vengono disattivate automaticamente. Se una persona si avvicina nuovamente al monitor, il monitor torna automaticamente alla modalità normale.	CUSTOM	CONTROLUCE e VOLUME ritornano automaticamente al valore impostato quando non viene rilevata alcuna persona. Quando una persona giunge nuovamente nei pressi del monitor, il monitor ritorna automaticamente alla modalità normale e riproduce il segnale di ingresso selezionato in SELEZ INPUT.
DISATT.	Nessuna rilevazione umana.						
AUTO OFF	All'ora preimpostata, se non viene rilevata alcuna persona, le opzioni CONTROLUCE e VOLUME vengono disattivate automaticamente. Se una persona si avvicina nuovamente al monitor, il monitor torna automaticamente alla modalità normale.						
CUSTOM	CONTROLUCE e VOLUME ritornano automaticamente al valore impostato quando non viene rilevata alcuna persona. Quando una persona giunge nuovamente nei pressi del monitor, il monitor ritorna automaticamente alla modalità normale e riproduce il segnale di ingresso selezionato in SELEZ INPUT.						
SPIA ACCENSIONE							
SPIA ACCENSIONE	Consente di accendere o spegnere il LED. Se è selezionato OFF, il LED non si accende quando il monitor LCD è nella modalità attiva.						
SPIA PROGRAMMA	Consente di accendere o spegnere il LED in base a un'attività di pianificazione configurata in "SETTAGGI PROGRM". Se è selezionato OFF, il LED non si illumina quando un programma è nella modalità attiva.						
NETWORK FUNCTIONS (FUNZIONI DI RETE)	<p>Abilitare o disabilitare singolarmente il componente di rete per queste funzioni del monitor:</p> <p>DISPLAY: Consente di abilitare o disabilitare la funzione di rete per il controllo remoto del monitor. Se disabilitate, queste funzioni non funzionano: Controllo esterno, posta elettronica, collegamento daisy chain, server HTTP, SNMP, CRESTRON, AMX, PJLink.</p> <p>NOTA: Se si disabilita DISPLAY, il controllo del monitor in una configurazione a cascata non è disponibile. Tenere conto dell'effetto sulle installazioni con più monitor prima di disabilitarla.</p> <p>COMPUTE MODULE (MODULO CALCOLO): Consente di abilitare o disabilitare la funzione di rete solo per la scheda di interfaccia del modulo di calcolo.</p> <p>MEDIA PLAYER (LETTORE MULTIMEDIALE): Consente di abilitare o disabilitare la funzione di rete solo per il lettore multimediale.</p> <p>Se è disabilitata, queste funzioni non sono utilizzabili: IMPOSTAZ. CARTELLA CONDIVISA e IMP. SCHEDE SD COND.</p> <p>Nella sezione APPLY (APPLICA), selezionare YES (Sì) e premere SET per salvare la selezione. Se non si preme SET quando è selezionato YES (Sì), le selezioni non vengono salvate.</p> <p>NOTA: Per applicare un aggiornamento della versione del firmware in rete, è necessario abilitare DISPLAY e MEDIA PLAYER (LETTORE MULTIMEDIALE).</p>						

\*1: Se SPECTRAVIEW ENGINE è impostato su ON, questa funzione non è disponibile.

\*2: La funzione è disponibile solo se si collega l'unità sensore opzionale.

\*3: Quando si seleziona OPTION per l'ingresso del segnale, questa funzione dipende dalla scheda opzionale in uso.

<b>USB</b>	
ALIMENT. TOUCH (ALIMENT. TOUCH)	
CONTROLLO ESTERNO	Se viene impostato ON, il monitor può essere controllato da un dispositivo collegato alla porta USB2.
SORGENTE PC	Selezionare un dispositivo collegato al USB1 che controlli il monitor. Se esiste un dispositivo di controllo specifico, selezionare EXTERNAL PC oppure OPTION. OPTION è disponibile solo quando al monitor è collegato un PC opzionale di tipo SLOT2.
ALIMENTAZIONE USB	Consente di selezionare una relazione di alimentazione per USB CM1 (2A). Impostare ON per alimentare USB CM1 (2A). NOTA: Il consumo energetico dipende da quali dispositivi USB sono collegati al monitor.
<b>CEC</b>	
CEC	Questa funzione consente di controllare il dispositivo compatibile con HDMI CEC collegato tramite il connettore HDMI. CEC è un'abbreviazione di Consumer Electronics Control.  Se è impostato ON, configurare le voci indicate di seguito. NOTA: Se è selezionato ON, le funzioni seguenti sono attivate. A seconda del dispositivo collegato, il funzionamento potrebbe non essere corretto. Quando il dispositivo HDMI CEC riceve un comando di riproduzione, il monitor si accende di conseguenza e cambia il segnale di input in HDMI. Se il monitor è acceso, quando un dispositivo HDMI CEC riceve un comando di riproduzione, il segnale di input passa a HDMI. I dispositivi HDMI CEC collegati sono controllati dal telecomando senza fili fornito con il monitor.
SPEGN. AUTOMATICO	Quando il monitor viene portato in standby con il telecomando o con il pulsante di alimentazione sul monitor, anche il dispositivo HDMI CEC collegato viene portato in standby. NOTA: Se il dispositivi HDMI CEC collegato sta effettuando una registrazione, non entra nella modalità di standby.
RICEVITORE AUDIO	Consente di attivare l'amplificatore audio HDMI CEC. Se è impostato Sì, consente di trasmettere l'audio del dispositivo HDMI CEC collegato dall'amplificatore audio HDMI CEC collegato. Se è impostato Sì, l'audio dell'altoparlante interno o dell'altoparlante esterno collegato al monitor viene disattivato. NOTA: Se è collegato un amplificatore audio HDMI CEC, selezionare Sì. Impostare su NO se al monitor non è collegato alcun dispositivo audio HDMI CEC.
RICERCA DISPOSITIVO	Esegue una ricerca del dispositivo HDMI CEC collegato al monitor. Se la ricerca ha esito positivo, vengono visualizzati il tipo e il nome registrato del dispositivo HDMI CEC. Se la ricerca viene completata o non ha esito positivo, RICERCA DISPOSITIVO viene impostato automaticamente su NO. Per eseguire nuovamente la RICERCA DISPOSITIVO, impostarlo su Sì. Una volta rilevati i dispositivi HDMI CEC, è possibile cambiare input del dispositivo selezionando il dispositivo.
RESET	Consente di riportare tutte le impostazioni del menu CONTROL, tranne LAN, MODIFICA PASSWORD, SICUREZZA e PING ai valori di fabbrica.
<b>OPZIONE</b>	
OPTION POWER	Consente al monitor di fornire alimentazione allo slot di una scheda opzionale durante la modalità di risparmio energia o la modalità standby. AUTO: L'alimentazione dipende dal collegamento di una scheda opzionale. ACCESO: La fornitura di alimentazione all'opzione collegata continua durante la modalità di risparmio energia o di standby. SPENTO: La fornitura di alimentazione all'opzione collegata si interrompe durante la modalità di risparmio energia o di standby. NOTA: Per attivare la funzione di risparmio energia senza input di segnale dall'opzione di tipo slot 2 inserita, impostare OPTION POWER su AUTO o ON.
AUDIO*1	Consente di selezionare il segnale di ingresso audio secondo le specifiche dell'opzione di tipo slot 2. Per attivare DIGITAL, selezionare OPTION per il segnale di ingresso e OPTION per AUDIO INPUT (INGRESSO AUDIO). NOTA: L'opzione DIGITALE è attivata solo se viene selezionato OPTION per il segnale di ingresso e OPTION per INGRESSO AUDIO.
<b>PC INTERNO*1</b>	
OFF WARNING (non regolabile)	
AUTO OFF	L'alimentazione del monitor si spegne automaticamente quando il PC interno è spento o il monitor è in modalità di risparmio energetico. NOTA: se si seleziona OFF, il monitor non si accende automaticamente quando il PC interno è acceso.
START UP PC	Quando è selezionato ON, il PC interno viene avviato.
FORCE QUIT	Quando è selezionato ON, viene eseguito un arresto forzato del PC interno. Utilizzare questa funzione solo quando non è possibile arrestare manualmente il sistema operativo.

\*1: Questa funzione dipende dalla scheda opzionale in uso. Alla modifica dell'impostazione, spegnere e riaccendere il monitor.

IMPOST CANALE SLOT2	Consente di selezionare il tipo di segnale in base alle specifiche dell'opzione Slot 2.
AUTO	Consente di impostare automaticamente il tipo di segnale.
1CH	Consente di riempire interamente lo schermo con il segnale selezionato in IMPOST CANALE SLOT2.
2CH	Il segnale DisplayPort viene visualizzato nella parte sinistra dello schermo, il segnale TMDS nella parte destra. Se il PC interno non supporta uno dei tipi di segnale, il segnale esistente viene visualizzato automaticamente a schermo intero.
SELEZ CANALE SLOT2	Questa funzione è disponibile solo se IMPOST CANALE SLOT2 è 1CH.
DisplayPort	Mostra il segnale DisplayPort da un'opzione PC di tipo slot 2 a schermo intero.
TMDS	Mostra il segnale TMDS da un'opzione PC di tipo slot 2 a schermo intero.
RESET	Consente di riportare l'impostazione AUDIO nel menu OPZIONE ai valori di fabbrica.
<b>SISTEMA</b>	
INFORMAZIONI MONITOR	Mostra il nome del modello, il numero di serie e la versione del firmware del monitor. RISPARMIO DI CO2: Visualizza le informazioni sul risparmio stimato di Co2 in kg-Co2. Il fattore di impatto di Co2 nel calcolo del risparmio si basa sul rapporto dell'OCSE (Edizione 2008). USO DI CO2: Visualizza le informazioni sull'uso stimato di Co2 in kg-Co2. Si tratta di una stima aritmetica e non del valore di misurazione effettivo. Questa stima non si basa su alcuna opzione.
FIRMWARE	Consente di visualizzare la versione del firmware installato nel monitor.
MAC ADDRESS	Visualizza il MAC ADDRESS (INDIRIZZO MAC).
CONFIG. DI FABBRICA	Tutti gli elementi vengono riportati allo stato di consegna dalla fabbrica. NOTA: È possibile reimpostare tutti gli elementi in tutti i monitor collegati in daisy chain. Prestare attenzione a non reimpostare inavvertitamente tutti gli elementi.
<b>CALCOLARE MODULO</b>	
CALCOLARE MODULO	Quando sono installati una scheda di interfaccia Raspberry Pi Compute Module e Raspberry Pi Compute Module, sono disponibili voci del menu OSD aggiuntive per la configurazione delle impostazioni correlate. Non modificare autonomamente le impostazioni in CALCOLARE MODULO.
ALIMENTAZ	
ALIMENTAZIONE	Controlla l'alimentazione del Compute Module.
ACCEN. AUTOMATICA	Se impostato su ATTIVA, l'alimentazione del Compute Module viene attivata automaticamente quando viene attivata l'alimentazione del monitor.
MENU ASSISTENZA	
IMPOSTAZIONE BLOCCO	Blocca tutte le impostazioni in CALCOLARE MODULO.
MODALITÀ BOOT USB	Se impostato su ATTIVA, il Compute Module viene visualizzato come dispositivo USB di un PC collegato all'ingresso USB2 del monitor e può essere programmato con un sistema operativo. Se impostato su DISATTIVA, il Compute Module si avvia normalmente.
SEGNALE IR	Attiva o disattiva l'inoltro dei segnali del telecomando IR.
CONTROLLO MONITOR	Attiva o disattiva il collegamento seriale interno tra il monitor e il Compute Module.
SEGNALE SPEGNIMENTO	Attiva o disattiva l'uso di GPIO 23 per segnalare che l'alimentazione del Compute Module verrà interrotta.
RIT. SPEG. AUTOMATICO	Ciò consente di impostare il ritardo temporale dopo l'impostazione del segnale di spegnimento fino a quando il Compute Module non viene spento. Eseguire questa configurazione per consentire lo spegnimento del software in sicurezza ed entro un arco di tempo adeguato.
WDT	Attiva o disattiva la funzione timer Watchdog incorporata nel monitor per il Compute Module.
START UP TIME (TEMPO DI AVVIO)	Ciò consente di impostare il ritardo temporale entro il quale il monitor deve iniziare a ricevere i comandi di reset WDT.
PERIOD TIME (TEMPO PERIODO)	Ciò consente di impostare l'intervallo di tempo massimo entro il quale il monitor deve ricevere i comandi di reset WDT dal Compute Module.
MODIFICA PASSWORD	

Su richiesta possono essere forniti i valori predefiniti.

## NOTA 1: CREAZIONE DI UN PROGRAMMA

La funzione di programmazione consente di impostare il monitor per l'accensione e lo standby in ore diverse. È possibile impostare fino a sette programmi.

Per impostare il programma:

1. Accedere al menu PROGRAMMA. Evidenziare SETTAGGI PROGRM utilizzando i pulsanti freccia SU e GIÙ. Premere il pulsante SET/POINT ZOOM o + per accedere al menu Settaggi. Evidenziare il numero del programma desiderato e premere SET/POINT ZOOM. La casella accanto al numero diventa gialla. Ora è possibile impostare il programma.
2. Utilizzare il pulsante freccia giù per evidenziare ALIMENTAZ. Utilizzare i pulsanti + e - per impostare ON. Per disattivare il programma, impostare OFF.
3. Utilizzare il pulsante freccia giù per evidenziare ORA. Utilizzare i pulsanti + e - per impostare l'ora.
4. Utilizzare le frecce su e giù per evidenziare INPUT. Utilizzare i pulsanti + e - per scegliere la sorgente di input. Utilizzare le frecce su e giù per evidenziare MOD IMMAG. Utilizzare i pulsanti + e - per scegliere la modalità immagine.
5. Utilizzare il pulsante Giù per selezionare DATA, OGNI GIORNO, OGNI SETT., GIORNI FERIAI, WEEKEND o VACANZA. Premere il pulsante SET/POINT ZOOM su un menu adatto per la programmazione. Se si desidera eseguire il programma un giorno specifico, scegliere DATA e premere il pulsante SET/POINT ZOOM. Se si desidera eseguire il programma ogni giorno, scegliere OGNI GIORNO e premere il pulsante SET/POINT ZOOM. Il cerchio accanto a OGNI GIORNO diventerà di colore giallo. Se si desidera impostare un programma settimanale, scegliere i giorni della settimana utilizzando i pulsanti su e giù, quindi premere SET/POINT ZOOM per selezionare. Evidenziare l'opzione OGNI SETT. e premere SET/POINT ZOOM. Impostare GIORNI FERIAI, WEEKEND o VACANZA allo stesso modo.  
Le impostazioni di GIORNI FERIAI, WEEKEND e VACANZA sono disponibili in SETTAGGI PROGRM (vedere a [pagina 36](#)).
6. Al termine dell'impostazione di un programma, è possibile impostarne altri. Premere MENU per lasciare la schermata OSD o EXIT per tornare al menu precedente.

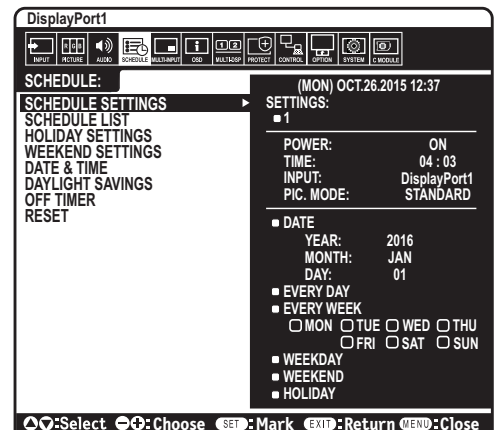

**NOTA:** se i programmi si sovrappongono, il programma con il numero più alto avrà la precedenza su quello con il numero più basso. Ad esempio, il programma n. 7 avrà la precedenza sul programma n. 1.

Se un ingresso o una modalità di immagine selezionati non sono al momento disponibili, l'ingresso o la modalità di immagine disabilitati sono mostrati in rosso.

## NOTA 2: PERSISTENZA DELL'IMMAGINE

Tenere presente che la tecnologia LCD può provocare un fenomeno noto come persistenza dell'immagine. La persistenza dell'immagine si verifica quando un'immagine residua o "fantasma" di un'immagine precedente rimane visibile sullo schermo. A differenza dei monitor CRT, la persistenza dell'immagine dei monitor LCD non è permanente, ma bisogna evitare di visualizzare immagini costanti per lungo tempo.

Per eliminare la persistenza dell'immagine, spegnere l'alimentazione principale del monitor o portarlo in standby per lo stesso tempo di visualizzazione dell'immagine precedente. Ad esempio, se un'immagine è rimasta sul monitor per un'ora, lasciando un'immagine residua, è necessario spegnere l'alimentazione principale del monitor o portarlo in standby per un'ora per cancellare l'immagine.

Come per tutti i dispositivi di visualizzazione, NEC DISPLAY SOLUTIONS raccomanda di visualizzare immagini in movimento e di utilizzare a intervalli regolari un salvaschermo in movimento quando lo schermo non è attivo, oppure di spegnere il monitor o portarlo nella modalità di standby se non lo si utilizza.

Impostare le funzioni "SALVA SCHERMO", "DATA & ORA" e "SETTAGGI PROGRM" per ridurre il rischio di persistenza dell'immagine.

## Per una durata prolungata come display in luoghi pubblici

### Latenza dell'immagine del monitor LCD

Quando il monitor LCD viene usato con continuità per lunghi periodi di tempo, rimane una quantità minima di carica elettrica vicino all'elettrodo all'interno dell'LCD e potrebbe verificarsi un residuo o immagine "fantasma" dell'immagine precedente. (Persistenza dell'immagine)

La persistenza dell'immagine non è permanente, ma quando l'immagine fissa viene visualizzata a lungo, le impurità ioniche all'interno dell'LCD si accumulano lungo l'immagine visualizzata e potrebbero renderla permanente. (Latenza dell'immagine)

### Consigli

Per impedire la persistenza dell'immagine e prolungare la vita utile del monitor, si consiglia di attenersi a quanto segue:

- L'immagine fissa non deve essere riprodotta per lungo tempo. Cambiare le immagini fisse dopo brevi intervalli.
- Se non è in uso, spegnere il monitor con il telecomando oppure utilizzare la funzione di risparmio energia del PC o le funzioni di programmazione integrate.
- Basse temperature ambientali prolungano la durata del monitor.  
Se viene montata una superficie protettiva (vetro, acrilico) sulla superficie dello schermo del monitor, se la superficie dello schermo del monitor si trova in uno spazio ristretto oppure se i monitor sono posizionati in pila, utilizzare i sensori di temperatura all'interno del monitor. Per ridurre la temperatura interna, utilizzare le ventole di raffreddamento, il salvaschermo, la funzione di risparmio energia del PC e la luminosità bassa.
- Utilizzare la "modalità salva schermo" del monitor.

# Funzioni del telecomando

## FUNZIONE ID TELECOMANDO

### ID TELECOMANDO

Il telecomando consente di controllare fino a 100 monitor MultiSync singoli tramite la cosiddetta modalità ID TELECOMANDO. Tale modalità funziona in combinazione con l'ID monitor e consente di controllare fino a 100 monitor MultiSync singoli. Ad esempio, se nella stessa area sono utilizzati più monitor, un telecomando in modalità normale invierebbe segnali a tutti i monitor contemporaneamente (vedere la Figura 1). Con la modalità ID TELECOMANDO è possibile controllare solo un monitor specifico all'interno del gruppo (vedere la Figura 2).

### PER IMPOSTARE L'ID TELECOMANDO

Tenendo premuto il tasto REMOTE ID SET sul telecomando, utilizzare il tastierino per immettere l'ID monitor (1-100) del monitor da controllare con il telecomando. Il telecomando può quindi essere utilizzato per controllare il monitor con l'ID monitor specificato.

Se si seleziona 0 o il telecomando è in modalità normale, verranno controllati tutti i monitor.

### PER IMPOSTARE/REIMPOSTARE L'ID TELECOMANDO

Modalità ID: per impostare la modalità ID, premere il pulsante REMOTE ID SET e tenerlo premuto per 2 secondi.

Modalità normale: per tornare alla modalità normale, premere il pulsante REMOTE ID CLEAR e tenerlo premuto per 2 secondi.

Affinché l'impostazione funzioni correttamente, è necessario assegnare al monitor un ID monitor univoco. Il numero di ID monitor può essere assegnato dal menu DISPLAY MULTIPLO dell'OSD (vedere a [pagina 40](#)).

Puntare il telecomando verso il sensore remoto del monitor desiderato, quindi premere il pulsante REMOTE ID SET. Il numero ID MONITOR viene visualizzato sullo schermo quando il telecomando è nella modalità ID.



**Figura 1**  
Telecomando in modalità Normale o ID REMOTO impostato su 0



**Figura 2**  
Telecomando impostato per utilizzare ID REMOTO:3



### Utilizzare il telecomando per controllare tutti i monitor nel raggio d'azione

1. Sul telecomando, tenere premuto il tasto REMOTE ID SET mentre si utilizza il tastierino per immettere l'ID TELECOMANDO "0".
2. Tutti i monitor nel raggio d'azione del telecomando risponderanno alle pressioni dei tasti.

**NOTA:** Se l'ID TELECOMANDO è impostato su "0", la pressione di REMOTE ID SET farà sì che tutti i monitor nel raggio d'azione del segnale del telecomando visualizzino il relativo ID MONITOR sullo schermo. In questo modo, se si desidera controllare un singolo monitor come descritto di seguito, è possibile visualizzare facilmente il relativo ID MONITOR.

### Utilizzare il telecomando per controllare il monitor a cui è assegnato un numero ID MONITOR specifico.

1. Impostare il numero ID MONITOR per il monitor (vedere a [pagina 40](#)). Il numero ID MONITOR può essere un numero compreso tra 1 e 100. Questo numero ID MONITOR consente al telecomando di controllare questo monitor specifico senza incidere su altri monitor.
2. Sul telecomando, tenere premuto il pulsante REMOTE ID SET mentre si utilizza il tastierino per inserire il numero ID TELECOMANDO (1-100). Il numero ID TELECOMANDO deve corrispondere al numero ID MONITOR del monitor da controllare.

3. Puntare il telecomando verso il sensore del telecomando del monitor desiderato, quindi premere il pulsante REMOTE ID SET.

Il numero ID MONITOR viene visualizzato in rosso sul monitor.

Se l'ID TELECOMANDO è "0", tutti i monitor nel raggio d'azione visualizzeranno il rispettivo numero ID MONITOR in rosso.

Se il numero ID MONITOR viene visualizzato in bianco sul monitor, significa che il numero ID MONITOR e l'ID TELECOMANDO non sono uguali.

**NOTA:** non è possibile specificare l'ID GRUPPO con il telecomando.

# Connessione di più monitor

È possibile controllare più monitor mediante un collegamento daisy chain RS-232C, REMOTE IN o LAN.

**NOTA:** Esiste un limite al numero di monitor collegabili per più monitor collegati in daisy-chain. Eseguire ID AUTO (vedere a [pagina 40](#)) prima di specificare manualmente il numero ID, oppure controllare il numero ID specificato.

Monitor principale		Monitor secondari	
Connettore		Connettore	
IN	OUT	IN	OUT
RS-232C	LAN2	LAN1	LAN2
REMOTE IN			
LAN1			

## Connessione

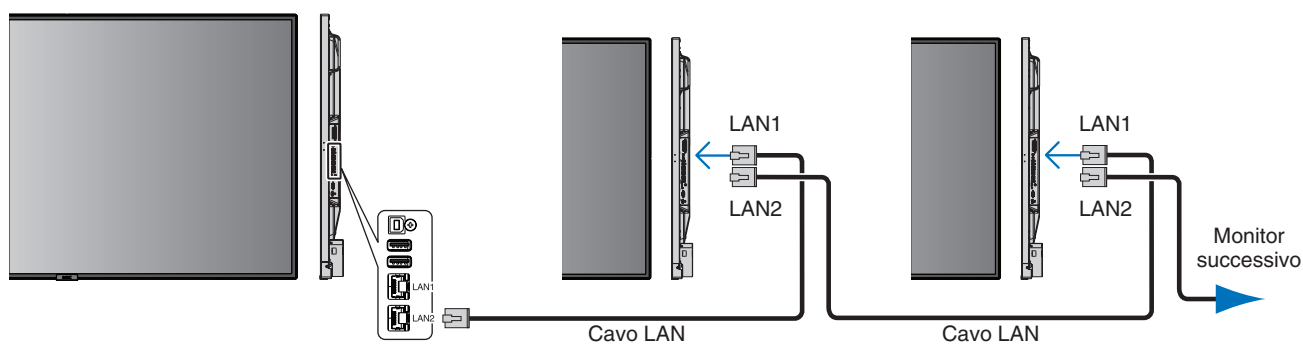

# Controllo del monitor LCD attraverso il controllo remoto RS-232C

Questo monitor può essere controllato collegando un personal computer con un terminale RS-232C (tipo inverso).

Ad esempio, alcune funzioni che possono essere controllate da un personal computer sono:

- Accensione o standby.
- Commutazione tra segnali d'ingresso.
- Inserimento/disinserimento disattivazione audio.

## Connessione

Monitor + computer.

- Disattivare l'alimentazione principale del monitor prima di collegare un computer al monitor.
- Accendere prima il computer collegato, quindi attivare l'alimentazione principale del monitor.  
Se si accendono il computer e il monitor in ordine inverso, la porta COM potrebbe non funzionare.
- Quando si controlla il monitor collegato con un cavo RS-232C, fare riferimento al comando di controllo (vedere a [pagina 57](#)) o al file "External\_Control.pdf" nel CD-ROM fornito con il monitor.

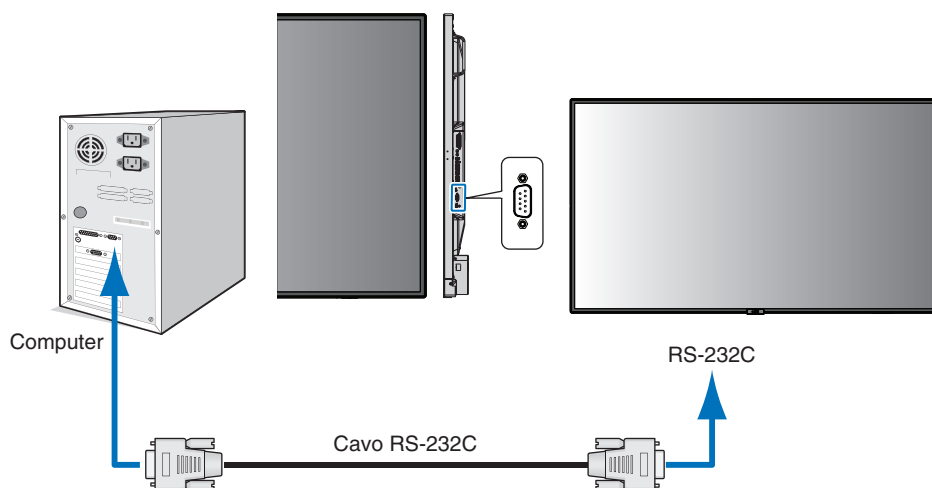

**NOTA:** Se il computer è equipaggiato solo con un connettore per porta seriale a 25 pin, è necessario un adattatore per porta seriale a 25 pin. Contattare il fornitore per i dettagli.  
Per l'assegnazione dei pin, vedere "2) Ingresso/uscita RS-232C" a [pagina 50](#).

Per controllare il monitor, utilizzare il comando di controllo. Le istruzioni per il comando di controllo si trovano nel CD-ROM fornito con il monitor. Il nome del file è "External\_control.pdf".

## 1) Interfaccia

PROTOCOLLO	RS-232C
VELOCITÀ DI TRASMISSIONE	9600 [bit/sec.]
LUNGHEZZA DATI	8 [bit]
PARITÀ	NO
BIT DI ARRESTO	1 [bit]
CONTROLLO FLUSSO	NO

Questo monitor LCD utilizza linee RXD, TXD e GND per il controllo tramite RS-232C.  
Per il controllo tramite RS-232C, utilizzare il cavo null modem (non incluso).

## 2) ASSEGNAZIONE PIN

Ingresso/uscita RS-232C

N. Pin	Nome
1	NC
2	RXD
3	TXD
4	NC
5	GND
6	NC
7	NC
8	NC
9	NC

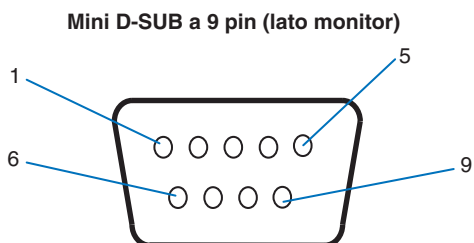

Questo monitor LCD utilizza linee RXD, TXD e GND per il controllo tramite RS-232C.



# Controllo del monitor LCD tramite rete

## Connessione a una rete

L'impiego di un cavo di rete consente di specificare le impostazioni di rete e di notifica tramite posta elettronica mediante una funzione del server HTTP.

Per utilizzare una connessione di rete, è necessario assegnare un indirizzo IP. Quando è connesso a una rete DHCP, il monitor ottiene automaticamente un indirizzo IP.

### Esempio di connessione di rete:

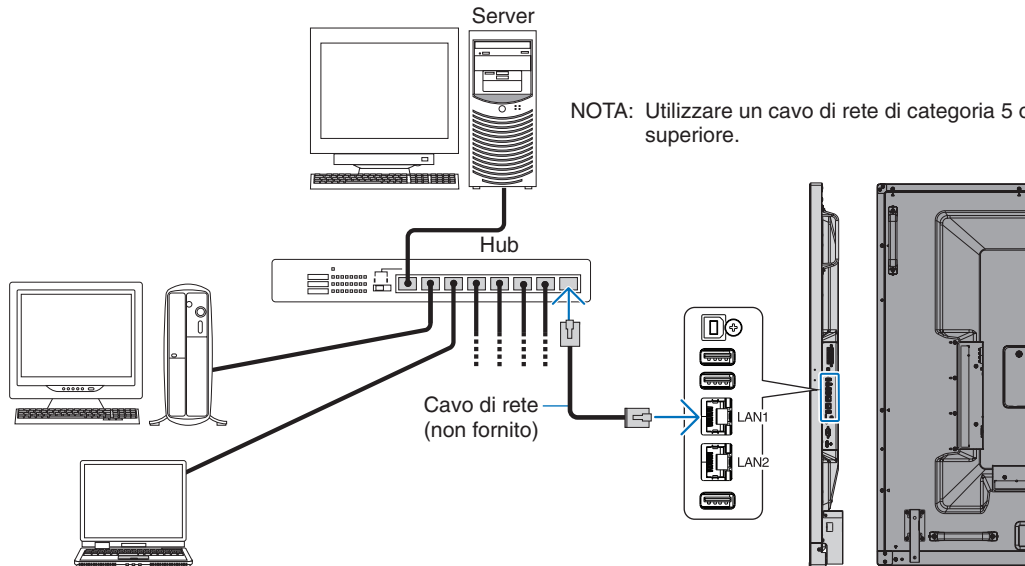

## Impostazioni di rete tramite browser HTTP

### Panoramica

Il collegamento in rete consente di controllare il monitor da remoto da un computer collegato in rete.

L'indirizzo IP e la subnet mask del monitor possono essere impostati nella schermata delle IMPOSTAZIONI DI RETE del browser Web utilizzando un server HTTP. Come browser, utilizzare "Microsoft Internet Explorer 10" o una versione successiva (poiché questo dispositivo utilizza "JavaScript" e "Cookie", il browser deve essere impostato per accettare queste funzioni. Il metodo di impostazione varia a seconda della versione del browser. Consultare la guida in linea e le altre informazioni presenti all'interno del software utilizzato).

Per accedere al server HTTP, avviare un browser Web su un computer connesso alla stessa rete del monitor e immettere il seguente URL nel campo dell'indirizzo Web.

### Impostazione di rete

http://<indirizzo IP del monitor>/index.html

**SUGGERIMENTO:** Al monitor viene assegnato automaticamente l'indirizzo IP predefinito. L'applicazione esclusiva può essere scaricata dal nostro sito Web.

**NOTA:** Se nel browser Web non viene visualizzata la schermata delle IMPOSTAZIONI DI RETE, premere Ctrl+F5 per aggiornare il browser Web (o cancellare la cache).

A seconda delle impostazioni o del traffico di rete, è possibile che il tempo di risposta del monitor ai comandi o ai clic sui pulsanti nel browser risulti rallentato, o che la velocità delle operazioni non sia accettabile. In questo caso, rivolgersi all'amministratore di rete.

Il monitor potrebbe non rispondere se i pulsanti mostrati nel browser vengono premuti ripetutamente in un breve intervallo di tempo. In questo caso, attendere un istante e ripetere l'operazione. Se ancora non si ottiene una risposta, spegnere e riaccendere il monitor.

Per controllare un monitor, utilizzare il comando di controllo. Vedere "Comando di controllo" ([pagina 57](#)).

## Preparazione prima dell'uso

Collegare il monitor alla rete utilizzando un cavo LAN disponibile in commercio prima di iniziare le operazioni con il browser.

L'uso con un browser che impiega un server proxy potrebbe non essere possibile a seconda del tipo di server proxy e del metodo di impostazione. Sebbene il tipo di server proxy possa incidere sul funzionamento, è possibile che le opzioni impostate non siano visualizzate, a seconda dell'efficienza della cache, e che il funzionamento del monitor non rispecchi i contenuti impostati dal browser. Si consiglia di non utilizzare un server proxy, a meno che l'ambiente di rete non lo richieda.

## Gestione dell'indirizzo per il funzionamento tramite browser

È possibile utilizzare un nome host nei seguenti casi (corrispondente all'indirizzo IP del monitor):

Il nome host deve essere stato registrato nel server dei nomi di dominio (DNS) dall'amministratore di rete. È possibile accedere alle impostazioni di rete del monitor tramite questo nome host registrato utilizzando un browser compatibile.

Se il nome host è stato configurato nel file "HOSTS" del computer in uso, è possibile accedere alle impostazioni di rete del monitor tramite il nome host utilizzando un browser compatibile.

Esempio 1: Se il nome host del monitor è impostato su "pd.nec.co.jp", è possibile accedere alle impostazioni di rete specificando *http://pd.nec.co.jp/index.html* come indirizzo o nella colonna di inserimento dell'URL.

Esempio 2: Se l'indirizzo IP del monitor è "192.168.73.1", è possibile accedere alle impostazioni di notifica tramite posta elettronica specificando *http://192.168.73.1/index.html* come indirizzo o nella colonna di inserimento dell'URL.

## Funzionamento

Accedere al seguente indirizzo per visualizzare la HOME.

<http://<indirizzo IP del monitor>/index.html>

Fare clic su ciascun collegamento nella colonna di sinistra sotto HOME.

## TELECOMANDO

Abilitare un'operazione per controllare il monitor equivalente all'uso dei tasti del telecomando.

## Menu OSD

Abilitare un'operazione per impostare il seguente menu OSD:

INPUT, IMMAGINE, AUDIO, PROGRAMMA, INGRESSO MULTIPLO, OSD, DISPLAY MULTIPLO, PROTEZIONE DISPLAY, COMANDO, OPZIONE, SISTEMA.

**NOTA:** funzione di pulsanti visualizzati nelle pagine delle impostazioni.

[APPLY] (Applica): Salvare le impostazioni.

[CANCEL] (Annulla): Ritorna alle impostazioni precedenti.

**NOTA:** il pulsante CANCEL è disattivato dopo aver fatto clic su APPLY.

[RELOAD] (Ricarica): Ricarica le impostazioni.

[RESET] (Reimposta): Ripristina l'impostazione iniziale.

## Impostazioni di rete

Fare clic su "NETWORK" (RETE) nella colonna di sinistra sotto HOME.

IP SETTING (IMPOST IP)	Selezionare un'opzione per l'impostazione di INDIRIZZO IP. AUTO: Assegnare automaticamente un indirizzo IP. MANUAL: Impostare manualmente un indirizzo IP per il monitor connesso alla rete. NOTA: Rivolgersi all'amministratore di rete in caso di problemi.
IP ADDRESS (INDIRIZZO IP)	Impostare l'indirizzo IP per il monitor collegato alla rete quando per [IMPOST IP] è selezionato MANUAL.
SUBNET MASK	Impostare i dati della subnet mask per il monitor collegato alla rete quando per [IMPOST IP] è selezionato MANUAL.
DEFAULT GATEWAY (GATEWAY PREDEFINITO)	Impostare il gateway predefinito per il monitor collegato alla rete quando per [IMPOST IP] è selezionato MANUAL. NOTA: Immettere [0.0.0.0] per eliminare l'impostazione.
DNS	Configurare l'impostazione INDIRIZZO IP del server DNS. AUTO: Il server DNS connesso al monitor assegna automaticamente il suo indirizzo IP. MANUAL: Immettere manualmente l'indirizzo IP del server DNS connesso al monitor.
PRIMARY DNS (DNS PRIMARIO)	Immettere le impostazioni di rete del server DNS primario collegato al monitor. NOTA: Immettere [0.0.0.0] per eliminare l'impostazione.
SECONDARY DNS (DNS SECONDARIO)	Immettere le impostazioni di rete del server DNS secondario collegato al monitor. NOTA: Immettere [0.0.0.0] per eliminare l'impostazione.

**NOTA:** Le seguenti impostazioni verranno riportate ai valori di fabbrica quando si seleziona RESET INDIRIZZO IP nell'opzione CONTROL dell'OSD:  
[IMPOST IP]: AUTO, [INDIRIZZO IP]: 192.168.0.10, [SUBNET MASK]: 255.255.255.0, [DNS]: AUTO, [GATEWAY PREDEFINITO], [PRIMARY DNS] (DNS PRIMARIO) e [SECONDARY DNS] (DNS SECONDARIO) sono vuoti.

## Impostazioni di notifica tramite posta elettronica

Fare clic su "MAIL" (POSTA) nella colonna di sinistra sotto HOME.

Quando le impostazioni di posta elettronica sono configurate e abilitate, il monitor invia notifiche via e-mail quando si verifica un errore o se il segnale di input viene perso. Affinché questa funzione possa essere utilizzata, è necessario collegare il monitor a una LAN.

ALERT MAIL (NOTIFICA TRAMITE POSTA ELETTRONICA)	Quando si verifica un errore, il monitor invierà un messaggio di errore agli indirizzi e-mail elencati nei campi dell'indirizzo del destinatario. Si prega di consultare l'elenco dei messaggi di avviso riportato nella tabella seguente. Si noti che la mancata rilevazione di segnali di ingresso non rappresenta un errore. Il monitor invierà una notifica di assenza di ingresso segnali tramite e-mail solo quando il messaggio di stato è abilitato. Se si seleziona [ATTIVA], viene attivata la funzione di notifica tramite posta elettronica. Se si seleziona [DISATTIVA], la stessa funzione viene disattivata.
STATUS MESSAGE (MESSAGGIO DI STATO)	In assenza del segnale di ingresso, il monitor invierà una notifica di mancata rilevazione di segnale agli indirizzi e-mail elencati nei campi dell'indirizzo del destinatario. Tenere presente che questa opzione non prevede l'invio di notifiche degli errori che si verificano. Il monitor invierà notifiche di errore solo se Alert Mail è abilitato. Se si seleziona [ATTIVA], Alert Mail invia le notifiche e-mail quando il monitor non riceve alcun segnale o in condizioni di avviso. Se si seleziona [DISATTIVA], Alert Mail invia le notifiche e-mail quando il monitor si trova in condizioni di avviso. Non invia alcuna notifica e-mail quando il monitor non riceve segnale.
SENDER'S ADDRESS (INDIRIZZO DEL MITTENTE)	Inserire l'indirizzo del mittente. È possibile utilizzare un massimo di 60 caratteri alfanumerici e simboli.
SMTP SERVER (SERVER SMTP)	Digitare il nome del server SMTP a cui collegare il monitor. È possibile utilizzare un massimo di 60 caratteri alfanumerici.
RECIPIENT'S ADDRESS 1 - 3 (INDIRIZZO DEL DESTINATARIO DA 1 A 3)	Inserire l'indirizzo del destinatario. È possibile utilizzare un massimo di 60 caratteri alfanumerici e simboli.
AUTHENTICATION METHOD (METODO DI AUTENTICAZIONE)	Consente di selezionare il metodo di autenticazione per la trasmissione di messaggi di posta elettronica.
POP3 SERVER (SERVER POP3)	Consente di specificare l'indirizzo del server POP3 utilizzato per l'autenticazione del messaggio di posta elettronica.
USER NAME (NOME UTENTE)	Consente di impostare il nome utente per l'accesso al server di autenticazione quando, per la trasmissione dei messaggi di posta elettronica, è necessaria l'autenticazione. È possibile utilizzare un massimo di 60 caratteri alfanumerici.
PASSWORD	Consente di configurare la password per l'accesso al server di autenticazione quando è necessaria l'autenticazione per la trasmissione dei messaggi di posta elettronica. È possibile utilizzare un massimo di 60 caratteri alfanumerici.
TEST MAIL (MESSAGGIO DI PROVA)	Fare clic su questo pulsante per inviare un messaggio e-mail di prova e verificare che le impostazioni siano corrette.

**NOTA:**

- Se non si riceve un messaggio e-mail di avviso quando si invia un'e-mail di prova, verificare che la rete, le impostazioni del server e l'indirizzo e-mail del destinatario siano corretti.
- Se durante la prova è stato inserito un indirizzo errato, è possibile che non si riceva la notifica tramite posta elettronica. In questo caso, verificare che l'indirizzo del destinatario sia corretto.

**SUGGERIMENTO:** Per il grafico dei comandi di controllo, aprire il file "External\_Control.pdf" sul CD-ROM fornito con il monitor.

### Elenco messaggi di errore

Numero di errore * Codice di errore	Messaggio di notifica tramite posta elettronica	Spiegazione	Cosa fare
70h ~ 7Fh	L'alimentazione del monitor non sta funzionando correttamente.	Anomalia della modalità standby	Contattare il proprio fornitore.
80h ~ Fh	Il ventilatore si è fermato.	Anomalia delle ventole di raffreddamento	Contattare il proprio fornitore.
90h ~ 9Fh	L'unità di controllo del monitor non sta funzionando correttamente.	Anomalia della funzione controllo	Contattare il proprio fornitore.
A0h ~ AFh	Il monitor è surriscaldato.	Anomalia di temperatura	Contattare il proprio fornitore.
A2h		Un sensore ha raggiunto il limite di temperatura specificato nell'OSD. *Condizione: PROTEZIONE DISPLAY-CONTROLLO VENTILATORE = AUTO	Riconfermare le impostazioni nell'OSD (PROTEZIONE DISPLAY-CONTROLLO VENTILATORE) oppure contattare il fornitore.
B0h ~ BFh	Il monitor non riceve un segnale di ingresso.	Nessun segnale	Vedere la sezione "Nessuna immagine" in "Risoluzione dei problemi".
D0h	La capacità residua del registro errori è diminuita.	Le dimensioni di memoria del log "Proof of Play" sono superiori a 1 ora.	Generare un registro utilizzando il comando esterno PD. Consultare <a href="#">pagina 56</a> .
D1h	La batteria dell'orologio è esaurita.	La batteria è esaurita.	Collegare il monitor all'alimentazione, quindi ricaricare la batteria. Impostare DATA e ORA nell'OSD.
E0h ~ EFh	Si è verificato un errore di sistema nel monitor.	Errore di sistema.	Contattare il proprio fornitore.

## Impostazioni SNMP

Fare clic su “SNMP” nella colonna di sinistra sotto HOME.

Il protocollo SNMP è utilizzato per ottenere informazioni sullo stato e per controllare un monitor direttamente tramite la rete.

### Versione:

SNMP v1 Testo in chiaro autenticato mediante nome della community; non restituisce un messaggio di conferma del trap.

SNMP v2c Testo in chiaro autenticato mediante nome della community; restituisce un messaggio di conferma del trap.

### Nome community

L'impostazione predefinita del nome community è “public” (pubblica) e “read only” (di sola lettura). È possibile impostare nomi community per un massimo di 3 impostazioni.

### Trap:

autentica il messaggio di errore che viene inviato all'indirizzo specificato se si verifica un errore nel monitor.

Casella di controllo	Spiegazione	Codice errore
Temperature (Temperatura)	Anomalia temperatura	0xA0, 0xA1, 0xA2
Fan (Ventola)	Anomalia ventilatore	0x80, 0x81
Power (Alimentazione)	Anomalia alimentazione	0x70, 0x71, 0x72, 0x78
Inverter/Backlight (Inverter/Retroilluminazione)	Anomalia inverter o retroilluminazione	0x90, 0x91
No Signal (Nessun segnale)	Nessun segnale	0xB0
PROOF OF PLAY	Ridurre la memoria per il registro	0xD0
System Error (Errore di sistema)	Errore di sistema	0xE0

## Impostazioni AMX

Fare clic su “AMX” nella colonna di sinistra sotto HOME.

AMX BEACON (BEACON AMX)	Consente di attivare o disattivare il rilevamento da AMX Device Discovery durante il collegamento a una rete supportata da un sistema di controllo NetLinx di AMX.  <i>SUGGERIMENTO:</i> <i>Se si utilizza un dispositivo che supporta AMX Device Discovery, tutti i sistemi di controllo AMX NetLinx riconosceranno il dispositivo e scaricheranno il modulo di individuazione del dispositivo appropriato da un server AMX. Selezionando [ATTIVA], AMX Device Discovery rileverà il dispositivo. Selezionando [DISATTIVA], AMX Device Discovery non rileverà il dispositivo.</i>
----------------------------	---

## Impostazioni CRESTRON

Fare clic su “CRESTRON” nella colonna di sinistra sotto HOME.

### Compatibilità CRESTRON ROOMVIEW

Il monitor supporta CRESTRON ROOMVIEW, che consente di gestire e controllare più dispositivi connessi in rete da un computer o controller.

Per ulteriori informazioni, visitare il sito <http://www.crestron.com>

ROOMVIEW	ROOMVIEW per la gestione dal computer. ON: abilita ROOMVIEW. OFF: disabilita ROOMVIEW.
CRESTRON CONTROL (Controllo Crestron)	CRESTRON CONTROL per la gestione dal controller. ON: abilita CRESTRON CONTROL. OFF: disabilita CRESTRON CONTROL.
CONTROLLER IP ADDRESS (Indirizzo IP controller)	Consente di impostare l'indirizzo IP del server CRESTRON.
IP ID (ID IP)	Consente di impostare l'ID IP del server CRESTRON.

**SUGGERIMENTO:** Le impostazioni CRESTRON sono richieste solo per l'uso con CRESTRON ROOMVIEW. Per ulteriori informazioni, visitare il sito <http://www.crestron.com>

## Impostazioni relative al nome

Fare clic su "NAME" (NOME) nella colonna di sinistra sotto HOME.

MONITOR NAME (NOME MONITOR)	Definisce un nome di monitor. Il nome deve contenere al massimo 16 caratteri. L'impostazione predefinita è il nome del modello.
HOST NAME (NOME HOST (CONTROL))	Inserire il nome host del monitor collegato alla rete. È possibile utilizzare un massimo di 15 caratteri alfanumerici.
HOST NAME (NOME HOST (MP))	Inserire il nome host della rete da utilizzare nel riproduttore multimediale connesso al monitor. È possibile utilizzare un massimo di 15 caratteri alfanumerici.
DOMAIN NAME (NOME DOMINIO)	Inserire il nome di dominio della rete collegata al monitor. È possibile utilizzare un massimo di 60 caratteri alfanumerici.

## Impostazioni della password di rete

Fare clic su "NETWORK SERVICE" (ASSISTENZA RETE) nella colonna di sinistra sotto HOME.

PJLink CLASS (CLASSE PJLink)	Impostare una classe per PJLink. NOTA: PJLink è uno standard per interfacce di rete definito da JBMIA. <a href="http://pjlink.jbmia.or.jp/index.html">http://pjlink.jbmia.or.jp/index.html</a> Questo monitor è disponibile per il comando class1 e class2.
NOTIFY FUNCTION ENABLE (FUNZIONE DI NOTIFICA ABILITATA)	Abilitare o disabilitare una notifica della condizione di rete del monitor. Questa funzione è destinata solo a class2.
NOTIFY ADDRESS (NOTIFICA INDIRIZZO)	Impostare l'INDIRIZZO IP a cui sarà inviato lo stato di rete del monitor. Questa funzione è destinata solo a class2.
PJLink PASSWORD (PASSWORD PJLink)	Impostare una password per PJLink*. La password deve contenere al massimo 32 caratteri. Non dimenticare la password. Se si dimentica la password, rivolgersi al fornitore.
HTTP PASSWORD (PASSWORD HTTP)	Impostare una password per il server HTTP. La password deve contenere al massimo 10 caratteri.
HTTP PASSWORD ENABLE (ATTIVA PASSWORD HTTP)	Per l'accesso al server HTTP è necessaria una password HTTP. Impostare il nome del monitor come NOME UTENTE durante l'inserimento della password.

\*Che cos'è PJLink?

PJLink è una standardizzazione del protocollo utilizzato per il controllo dei dispositivi di diversi produttori. Questo protocollo standard è stato stabilito dall'associazione Japan Business Machine e Information System Industries Association (JBMIA) nel 2005. Il dispositivo supporta tutti i comandi di PJLink.

## Informazioni PD LIST (LISTA PD)

Fare clic su "PD LIST" (LISTA PD) nella colonna di sinistra sotto HOME.

Mostra un elenco di ID monitor e indirizzi IP relativi a più monitor collegati in daisy chain.

**NOTA:** L'elenco può essere visualizzato solo sul monitor principale (master).

## Impostazioni MEMO

Fare clic su "MEMO" nella colonna di sinistra sotto HOME.

Utilizzare le impostazioni di MEMO per definire il testo che può essere visualizzato sullo schermo quando l'utente seleziona MEMO nel menu OSD. Ad esempio, se si desidera fornire informazioni di contatto per il servizio clienti presso la propria azienda, tali informazioni possono essere inserite qui.

Tenere presente che non è possibile impostare il testo MEMO dal menu OSD del monitor usando il telecomando. Il testo MEMO deve essere aggiunto nei campi di questa sezione. Il messaggio viene visualizzato sullo schermo del monitor.

TITLE (TITOLO)	Il titolo deve contenere al massimo 24 caratteri.
MESSAGE (MESSAGGIO)	Il messaggio deve contenere al massimo 240 caratteri.
MEMO PASSWORD (PASSWORD MEMO)	L'impostazione predefinita è "0000".
MEMO PASSWORD ENABLE (ATTIVA PASSWORD MEMO)	Se si seleziona MEMO PASSWORD ENABLE (ATTIVA PASSWORD MEMO) è necessario inserire una password MEMO.

## Impostazione del visualizzatore della scheda SD

Fare clic su "SD-CARD VIEWER" (VISUALIZZATORE SCHEDA SD) sul lato sinistro di HOME.

Fare riferimento a Uso delle impostazioni condivise della scheda SD (vedere a [pagina 27](#)).

## CONTROLLO ESTERNO

### Collegamento di un dispositivo esterno

Sono disponibili due opzioni per collegare un dispositivo esterno al monitor.

- Terminale RS-232C.  
Collegamento di un dispositivo esterno al terminale RS-232C del monitor utilizzando un cavo RS-232C.
- Porta LAN.  
Collegamento di un dispositivo esterno alla porta LAN del monitor utilizzando un cavo LAN.  
Per ulteriori informazioni sul tipo di cavo LAN da utilizzare, rivolgersi all'amministratore di rete.

## Interfaccia di collegamento

### Interfaccia RS-232C

PROTOCOLLO	RS-232C
VELOCITÀ DI TRASMISSIONE	9600 [bps]
LUNGHEZZA DATI	8 [bit]
PARITÀ	NON AZION
BIT DI STOP	1 [bit]
CONTROLLO FLUSSO	NON AZION

### Interfaccia LAN

PROTOCOLLO	TCP
NUMERO DI PORTA	7142
VELOCITÀ DI COMUNICAZIONE	Impostazione AUTO (10/100 Mbps)

## Comando di controllo

Per gli altri comandi, consultare il file "External\_Control.pdf" sul CD-ROM fornito con il monitor.

Funzione (ID monitor = 1)	Dati dei codici
Accensione	01 30 41 30 41 30 43 02 43 32 30 33 44 36 30 30 30 31 03 73 0d
Spegnimento	01 30 41 30 41 30 43 02 43 32 30 33 44 36 30 30 30 34 03 76 0d
Sorgente di ingresso selezionata DisplayPort1	01 30 41 30 45 30 41 02 30 30 36 30 30 30 30 46 03 04 0d o 01 30 41 30 45 30 41 02 31 31 30 36 30 30 30 46 03 04 0d
Sorgente di ingresso selezionata DisplayPort2	01 30 41 30 45 30 41 02 30 30 36 30 30 30 31 30 03 73 0d o 01 30 41 30 45 30 41 02 31 31 30 36 30 30 31 30 03 73 0d
Sorgente di ingresso selezionata HDMI1	01 30 41 30 45 30 41 02 30 30 36 30 30 30 31 31 03 72 0d o 01 30 41 30 45 30 41 02 31 31 30 36 30 30 31 31 03 72 0d
Sorgente di ingresso selezionata HDMI2	01 30 41 30 45 30 41 02 30 30 36 30 30 30 31 32 03 71 0d o 01 30 41 30 45 30 41 02 31 31 30 36 30 30 31 32 03 71 0d
Sorgente di ingresso selezionata HDMI3	01 30 41 30 45 30 41 02 30 30 36 30 30 30 38 32 03 78 0d o 01 30 41 30 45 30 41 02 31 31 30 36 30 30 38 32 03 78 0d
Sorgente di ingresso selezionata MP	01 30 41 30 45 30 41 02 30 30 36 30 30 30 38 37 03 7D 0d o 01 30 41 30 45 30 41 02 31 31 30 36 30 30 38 37 03 7D 0d
Sorgente di ingresso selezionata OPTION	01 30 41 30 45 30 41 02 30 30 36 30 30 30 30 44 03 06 0d o 01 30 41 30 45 30 41 02 31 31 30 36 30 30 30 44 03 06 0d
Disattivazione audio ON	01 30 41 30 45 30 41 02 30 30 38 44 30 30 30 31 03 09 0d
Disattivazione audio OFF	01 30 41 30 45 30 41 02 30 30 38 44 30 30 30 32 03 0a 0d

## Comando di controllo ASCII

Questo monitor supporta i comandi di controllo elencati nel file "External\_Control.pdf" sul CD-ROM fornito con il monitor, nonché il comando di controllo ASCII comune che viene utilizzato per controllare il proiettore o il monitor NEC da un PC collegato. Per ulteriori informazioni, visitare il nostro sito Web.

### Parametro

#### Comando di input

Nome segnale d'ingresso	Risposta	Parametro
DisplayPort1	DisplayPort1	DisplayPort1 o DisplayPort
DisplayPort2	DisplayPort2	DisplayPort2
HDMI1	hdmi1	hdmi1 o hdmi
HDMI2	hdmi2	hdmi2
HDMI3	hdmi3	hdmi3
MP	mp	mp
OPTION	option	option

#### Comando di stato

Risposta	Stato di errore
error:temp	Anomalia di temperatura
error:fan	Anomalia del ventilatore
error:light	Anomalia dell'inverter o della retroilluminazione
error:system	Errore di sistema



## Supporto del comando HDMI CEC

Menu OSD	Nome del comando HDMI CEC	Spiegazione	Impostazione
CEC (Consumer Electronics Control)	Riproduzione One touch	Se sono attivi dispositivi supportati da HDMI CEC, anche il monitor collegato ai dispositivi mediante cavo HDMI viene acceso automaticamente. A seguire, l'ingresso passa a HDMI. Se il monitor è acceso quando vengono accesi i dispositivi HDMI CEC, il segnale di ingresso viene impostato su HDMI.	 <p>Per impostare i menu CEC, procedere come indicato di seguito.</p> <p>Utilizzando i pulsanti ▲▼, selezionare CONTROL &gt; CEC, quindi premere il pulsante SET/POINT ZOOM sul dispositivo CEC.</p> <p>Utilizzando i pulsanti + -, selezionare ON, quindi premere il pulsante SET/POINT ZOOM in corrispondenza di ON.</p>
	Passthrough telecomando	I tasti del telecomando senza fili del monitor comandano anche i dispositivi supportati da HDMI CEC. Ad esempio, se si accende il monitor con il telecomando senza fili e si preme il tasto di riproduzione, vengono accesi e impostati sulla riproduzione anche i dispositivi supportati da HDMI CEC.	
	Stato alimentazione	I dispositivi supportati da HDMI CEC collegati ricevono lo stato di accensione del monitor se il monitor è in standby o acceso.	
	Informazioni sistema	Questa funzione consente di ottenere le informazioni relative a un dispositivo supportato da HDMI CEC collegato (versione CEC, indirizzo fisico). Inoltre, questa funzione gestisce la funzione "Cambia lingua". Se viene cambiata la lingua del monitor, sul dispositivo supportato da HDMI CEC collegato viene impostata la stessa lingua selezionata per il monitor. Per la funzione "Cambia lingua", è necessario che il dispositivo supportato da HDMI CEC collegato disponga di un'interfaccia in più lingue.	
SPEGN. AUTOMATICO	Standby sistema	Se il monitor viene portato in standby con il telecomando senza fili fornito con il monitor, i dispositivi supportati da HDMI CEC vengono anch'essi portati in standby. Se il monitor viene portato in standby mentre un dispositivo supportato da HDMI CEC sta effettuando una registrazione, il dispositivo rimane acceso. Per maggiori dettagli, consultare il manuale dell'utente fornito con il dispositivo supportato da HDMI CEC.	Utilizzando i pulsanti ▲▼, selezionare SPEGN. AUTOMATICO, quindi premere SET/POINT ZOOM.  Utilizzando i pulsanti + -, selezionare Sì, quindi premere il pulsante SET/POINT ZOOM in corrispondenza di Sì.
RICEVITORE AUDIO	Controllo audio sistema	La funzione invia il segnale audio digitale attraverso il cavo HDMI. Impostare un amplificatore audio HDMI CEC tra il monitor e i dispositivi supportati da HDMI CEC con il cavo HDMI. Il tasto del volume sul telecomando senza fili fornito con il monitor permette di controllare anche il volume dell'amplificatore audio HDMI CEC collegato. Se questa funzione è attiva, l'audio dell'altoparlante interno o dell'altoparlante esterno collegato al monitor viene impostato automaticamente su MUTO.	Utilizzando i pulsanti ▲▼, selezionare RICEVITORE AUDIO, quindi premere SET/POINT ZOOM.  Utilizzando i pulsanti + -, selezionare Sì, quindi premere il pulsante SET/POINT ZOOM in corrispondenza di Sì.
RICERCA DISPOSITIVO	Trasferimento nome OSD dispositivo	Questa funzione consente di ottenere il nome del dispositivo supportato da HDMI CEC collegato.	Utilizzando i pulsanti ▲▼, selezionare RICERCA DISPOSITIVO, quindi premere SET/POINT ZOOM.
	Controllo routing	Selezionando il nome del dispositivo, l'ingresso del dispositivo supportato da HDMI CEC viene commutato nell'ingresso selezionato. Dopo aver selezionato il dispositivo, il telecomando senza fili permette di comandare il dispositivo selezionato.	Utilizzando i pulsanti + -, selezionare Sì, quindi premere il pulsante SET/POINT ZOOM in corrispondenza di Sì.

Questa funzione CEC supporta "Feature Abort". Si consiglia di collegare questo monitor a un dispositivo che supporta HDMI CEC. Consultare "Connessioni" (vedere a [pagina 17](#)) per il collegamento di dispositivi HDMI CEC.

# POINT ZOOM

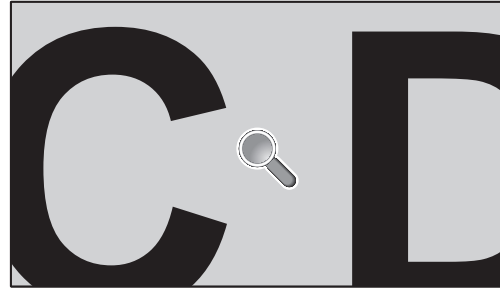
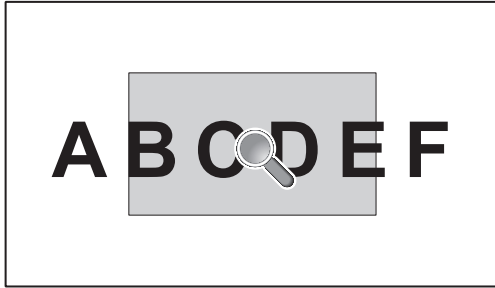

Premere il tasto “SET/POINT ZOOM” sul telecomando per ingrandire parte dell’immagine sullo schermo.  
Premere il pulsante CH+/- per eseguire lo zoom avanti o indietro. L’immagine può essere ingrandita fino a 10 volte.

- 1 Premere il pulsante [SET/POINT ZOOM] sul telecomando. L’icona ha la forma di una lente d’ingrandimento.
- 2 Spostare l’icona di ingrandimento con i pulsanti [▲] [▼] [+] [-].
- 3 Premere [CH+] per eseguire lo zoom avanti; premere [CH-] per eseguire lo zoom indietro.
- 4 Premere [SET/POINT ZOOM] per far scomparire l’icona.
- 5 Premere [EXIT] per tornare alle dimensioni normali dell’immagine.
- 6 Premere [MENU] per aprire il menu OSD.

- NOTA:**
- Utilizzando questa funzione l’immagine potrebbe apparire distorta.
  - Questa funzione non è disponibile quando sono attive le impostazioni CAPOVOLGI IMMAGINE (ad eccezione di NON AZION), MODALITA’ MULTI IMMAG., SALVA SCHERMO, IMPOST AVANZATE in CAMBIO INPUT, TILE MATRIX e TEXT TICKER.
  - Se in ASPETTO è selezionato DINAMICO o ZOOM, l’immagine passa a INTERO. Iniziare con POINT ZOOM (ZOOM PUNTO).  
Una volta usciti da POINT ZOOM (ZOOM PUNTO), ASPETTO ritorna alle impostazioni precedenti.  
Se ASPETTO viene modificato durante un’operazione POINT ZOOM (ZOOM PUNTO), le opzioni DINAMICO e ZOOM saranno impostate su INTERO.
  - L’icona della lente d’ingrandimento non si sposta in un’area senza immagine.
  - POINT ZOOM (ZOOM PUNTO) ritorna alle dimensioni normali dell’immagine dopo aver modificato il segnale di ingresso o quando il monitor è spento.
  - POINT ZOOM (ZOOM PUNTO) diventerà inattivo se si cambia l’impostazione ASPETTO durante l’operazione POINT ZOOM (ZOOM PUNTO).
  - Se POINT ZOOM (ZOOM PUNTO) è attivo, la funzione STILL (FERMO) non è disponibile.
  - POINT ZOOM (ZOOM PUNTO) non è disponibile se è impostato MODO2 in HDMI in IMPOSTAZIONE TERMINALE e con un segnale DisplayPort 3840 x 2160 (60 Hz).

# PROOF OF PLAY

Questa funzione consente l'invio di messaggi per lo stato corrente del monitor tramite autodiagnosi.

Diagnosi		Messaggio
①	INGRESSO	DisplayPort1, DisplayPort2, HDMI1, HDMI2, HDMI3, OPTION*, MP
②	Risoluzione	es.: (H)1920, (V)1080, (H)1360, (V)768 oppure Nessun segnale o Segnale non valido
③	AUDIO IN	IN, DisplayPort1, DisplayPort2, HDMI1, HDMI2, HDMI3, OPTION*, MP
④	Segnale audio	Ingresso audio o nessun ingresso audio o N/A (IN, OPTION (analogico)*)
⑤	Immagine	Normal Picture (Immagine normale) o No Picture (Nessuna immagine)
⑥	AUDIO OUT	Normal Audio (Audio normale) o No Audio (Nessun audio)
⑦	ORA	(anno)/(mese)/(giorno)/(ore)/(minuti)/(secondi)
⑧	EXPANSION DATA	00h: Normale evento Prova di riproduzione 01h: L'evento Prova di riproduzione corrisponde alla "ultima ora di accensione" 10h: RIPRODUT. MULTIMEDIA è arrestato 11h: RIPRODUT. MULTIMEDIA è avviato 12h: RIPRODUT. MULTIMEDIA è in pausa 13h: Si è verificato un errore di RIPRODUT. MULTIMEDIA 20h: Copia di contenuti da USB 21h: Copia di contenuti da cartella di rete 30h: Copia di contenuti riuscita 31h: Errore di copia di contenuti (nessun supporto) 32h: Errore di copia di contenuti (errore di collegamento) 33h: Errore di copia di contenuti (spazio su disco insufficiente) 34h: Errore di copia di contenuti (errore di lettura/scrittura) 40h: Rilevato essere umano (stato sensore umano) 41h: Rilevamento essere umano cancellato (stato sensore umano)

\*: Questa funzione dipende dalla scheda opzionale in uso nel monitor.

## Esempio:

- ① HDMI1
- ② 1920 x 1080
- ③ HDMI1
- ④ IN1
- ⑤ Normal Picture
- ⑥ Normal Audio
- ⑦ 2014/1/1/0h/0m/0s
- ⑧ 10h: RIPRODUT. MULTIMEDIA è arrestato

**NOTA:** Per la funzione Proof of Play, vedere il file "External\_Control.pdf" nel CD-ROM fornito con il monitor.

# INTELLIGENT WIRELESS DATA

Questa funzione può essere utilizzata per ottenere lo stato del monitor tramite comunicazione wireless, anche quando l'alimentazione principale è disattivata. Alcune delle opzioni OSD possono essere impostate anche utilizzando questo metodo.

**NOTA:** Posizione del sensore: consultare le [pagina 10](#) e [pagina 11](#).  
Contattare il proprio fornitore per ulteriori informazioni.  
Conforme a ISO 15693.

Funzione
Setting Copy (Impostazione della copia)
Setting read and write function (Impostazione della funzione in lettura e scrittura)
Display information (Informazioni sul display)
Security Setting (Impostazione di sicurezza)

## Matrici MULTI IMMAGINE

NUM. IMMAGINE: 2 IMMAGINI

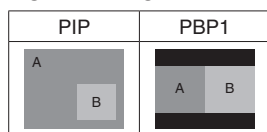

NUM. IMMAGINE: 3 IMMAGINI

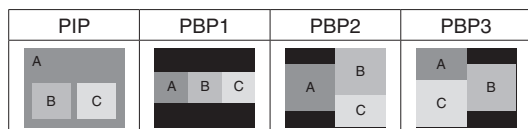

NUM. IMMAGINE: 4 IMMAGINI

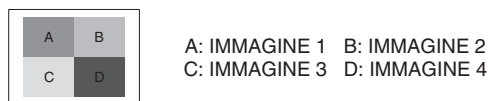

NUM. IMMAGINE: 2 IMMAGINI

			IMMAGINE 2											
			HDMI1		HDMI2		HDMI3		MP	DisplayPort2	DisplayPort1	OPTION		
			Connettore		HDMI IN1	HDMI IN2	HDMI IN3		–	DisplayPort IN2	DisplayPort IN1	Slot scheda opzionale (SLOT2 (DP))	Slot scheda opzionale (SLOT2 (DP+TMDS))	Slot scheda opzionale (SLOT2 (TMDS))
IMMAGINE 1	Connettore	IMPOSTAZIONE TERMINALE*1	MODO 1	MODO 2	MODO 1	MODO 2	MODO 1	MODO 2	MODO 1	–	–	–	CANALE2	MODO 1
		HDMI1	HDMI IN1	MODO 1	Si	No	Si	No	Si	No	Si	Si	Si	Si
		MODO 2	No	*	No	No	No	No	No	Si	Si	Si	*	Si
HDMI2	HDMI IN2	MODO 1	Si	No	Si	No	Si	No	Si	Si	Si	Si	*	Si
		MODO 2	No	No	No	*	No	No	No	Si	Si	Si	*	Si
HDMI3	HDMI IN3	MODO 1	Si	No	Si	No	Si	No	Si	Si	Si	Si	*	Si
		MODO 2	No	No	No	No	No	*	No	Si	Si	Si	*	Si
MP	–	MODO 1	Si	No	Si	No	Si	No	Si	Si	Si	Si	*	Si
DisplayPort2	DisplayPort IN2	–	Si	*	Si	*	Si	*	Si	Si	Si	Si	*	Si
DisplayPort1	DisplayPort IN1	–	Si	*	Si	*	Si	*	Si	Si	Si	No	No	Si
OPTION	Slot scheda opzionale (SLOT2 (DP))	–	Si	*	Si	*	Si	*	Si	Si	No	Si	No	No
	Slot scheda opzionale (SLOT2 (DP+TMDS))	CANALE2	Si	*	Si	*	Si	*	Si	Si	No	No	*	No
	Slot scheda opzionale (SLOT2 (TMDS))	MODO 1	Si	*	Si	*	Si	*	Si	Si	Si	No	No	Si

\*: PBP1: Si, PIP: No

\*1: IMPOST CANALE SLOT2 per SLOT2 (DP+TMDS)

**NUM. IMMAGINE: 3 IMMAGINI**

PIP/PBP1/PBP2 IMMAGINE1: HDMI1 (MOD01)

			IMMAGINE 3												
			HDMI1		HDMI2		HDMI3		MP	DisplayPort2	DisplayPort1	OPTION			
		Connettore	HDMI IN1		HDMI IN2		HDMI IN3		–	DisplayPort IN2	DisplayPort IN1	Slot scheda opzionale (SLOT2 (DP))	Slot scheda opzionale (SLOT2 (DP+TMDS))	Slot scheda opzionale (SLOT2 (TMDS))	
IMMAGINE 2	Connettore	TERMINAL SETTINGS*1	MODO 1	MODO 2	MODO 1	MODO 2	MODO 1	MODO 2	MODO 1	–	–	–	CANALE2	MODO 1	
IMMAGINE 1: HDMI1 (MOD01)	HDMI1	HDMI IN1	MODO 1	Si	No	Si	No	Si	No	Si	Si	Si	Si	No	Si
			MODO 2	No	No	No	No	No	No	No	No	No	No	No	No
	HDMI2	HDMI IN2	MODO 1	Si	No	Si	No	No	No	No	Si	Si	Si	No	Si
			MODO 2	No	No	No	No	No	No	No	No	No	No	No	No
	HDMI3	HDMI IN3	MODO 1	Si	No	No	No	Si	No	No	Si	Si	Si	No	Si
			MODO 2	No	No	No	No	No	No	No	No	No	No	No	No
	MP	–	MODO 1	Si	No	No	No	No	No	Si	Si	Si	No	Si	
	DisplayPort2	DisplayPort IN2	–	Si	No	Si	No	Si	No	Si	Si	Si	No	Si	
	DisplayPort1	DisplayPort IN1	–	Si	No	Si	No	Si	No	Si	Si	No	No	Si	
	OPTION	Slot scheda opzionale (SLOT2 (DP))	–	Si	No	Si	No	Si	No	Si	Si	No	Si	No	No
Slot scheda opzionale (SLOT2 (DP+TMDS))		CANALE2	No	No	No	No	No	No	No	No	No	No	No	No	
Slot scheda opzionale (SLOT2 (TMDS))		MODO 1	Si	No	Si	No	Si	No	Si	Si	Si	No	No	Si	

\*1: IMPOST CANALE SLOT2 per SLOT2 (DP+TMDS)

PIP/PBP2 IMMAGINE1: HDMI1 (MOD02), HDMI2 (MOD02), HDMI3 (MOD02)

			IMMAGINE 3												
			HDMI1		HDMI2		HDMI3		MP	DisplayPort2	DisplayPort1	OPTION			
		Connettore	HDMI IN1		HDMI IN2		HDMI IN3		–	DisplayPort IN2	DisplayPort IN1	Slot scheda opzionale (SLOT2 (DP))	Slot scheda opzionale (SLOT2 (DP+TMDS))	Slot scheda opzionale (SLOT2 (TMDS))	
IMMAGINE 2	Connettore	TERMINAL SETTINGS*1	MODO 1	MODO 2	MODO 1	MODO 2	MODO 1	MODO 2	MODO 1	–	–	–	CANALE2	MODO 1	
IMMAGINE 1: HDMI1 (MOD02)	HDMI1	HDMI IN1	MODO 1	No	No	No	No	No	No	No	No	No	No	No	No
			MODO 2	No	No	No	No	No	No	No	No	No	No	No	No
	HDMI2	HDMI IN2	MODO 1	No	No	No	No	No	No	No	No	No	No	No	No
			MODO 2	No	No	No	No	No	No	No	No	No	No	No	No
	HDMI3	HDMI IN3	MODO 1	No	No	No	No	No	No	No	No	No	No	No	No
			MODO 2	No	No	No	No	No	No	No	No	No	No	No	No
	MP	–	MODO 1	No	No	No	No	No	No	No	No	No	No	No	
	DisplayPort2	DisplayPort IN2	–	No	No	No	No	No	No	No	Si	Si	Si	No	Si
	DisplayPort1	DisplayPort IN1	–	No	No	No	No	No	No	No	Si	Si	No	No	Si
	OPTION	Slot scheda opzionale (SLOT2 (DP))	–	No	No	No	No	No	No	No	Si	No	Si	No	No
Slot scheda opzionale (SLOT2 (DP+TMDS))		CANALE2	No	No	No	No	No	No	No	No	No	No	No	No	
Slot scheda opzionale (SLOT2 (TMDS))		MODO 1	No	No	No	No	No	No	No	Si	Si	No	No	Si	

\*1: IMPOST CANALE SLOT2 per SLOT2 (DP+TMDS)

PIP/PBP1/PBP2 IMMAGINE1: HDMI2 (MOD01)

			IMMAGINE 3												
			HDMI1		HDMI2		HDMI3		MP	DisplayPort2	DisplayPort1	OPTION			
		Connettore	HDMI IN1		HDMI IN2		HDMI IN3		–	DisplayPort IN2	DisplayPort IN1	Slot scheda opzionale (SLOT2 (DP))	Slot scheda opzionale (SLOT2 (DP+TMDS))	Slot scheda opzionale (SLOT2 (TMDS))	
IMMAGINE 2	Connettore	TERMINAL SETTINGS*1	MODO 1	MODO 2	MODO 1	MODO 2	MODO 1	MODO 2	MODO 1	–	–	–	CANALE2	MODO 1	
IMMAGINE 1: HDMI2 (MOD01)	HDMI1	HDMI IN1	MODO 1	Si	No	Si	No	No	No	No	Si	Si	Si	No	Si
			MODO 2	No	No	No	No	No	No	No	No	No	No	No	No
	HDMI2	HDMI IN2	MODO 1	Si	No	Si	No	Si	No	Si	Si	Si	Si	No	Si
			MODO 2	No	No	No	No	No	No	No	No	No	No	No	No
	HDMI3	HDMI IN3	MODO 1	No	No	Si	No	Si	No	No	Si	Si	Si	No	Si
			MODO 2	No	No	No	No	No	No	No	No	No	No	No	No
	MP	–	MODO 1	No	No	Si	No	No	No	Si	Si	Si	No	Si	
	DisplayPort2	DisplayPort IN2	–	Si	No	Si	No	Si	No	Si	Si	Si	No	Si	
	DisplayPort1	DisplayPort IN1	–	Si	No	Si	No	Si	No	Si	Si	No	No	Si	
	OPTION	Slot scheda opzionale (SLOT2 (DP))	–	Si	No	Si	No	Si	No	Si	Si	No	Si	No	No
Slot scheda opzionale (SLOT2 (DP+TMDS))		CANALE2	No	No	No	No	No	No	No	No	No	No	No	No	
Slot scheda opzionale (SLOT2 (TMDS))		MODO 1	Si	No	Si	No	Si	No	Si	Si	Si	No	No	Si	

\*1: IMPOST CANALE SLOT2 per SLOT2 (DP+TMDS)

PIP/PBP1/PBP2 IMMAGINE1: HDMI3 (MODO1)

			IMMAGINE 3												
			HDMI1		HDMI2		HDMI3		MP	DisplayPort2	DisplayPort1	OPTION			
		Connettore	HDMI IN1		HDMI IN2		HDMI IN3		–	DisplayPort IN2	DisplayPort IN1	Slot scheda opzionale (SLOT2 (DP))	Slot scheda opzionale (SLOT2 (DP+TMDS))	Slot scheda opzionale (SLOT2 (TMDS))	
IMMAGINE 2	Connettore	TERMINAL SETTINGS*1	MODO 1	MODO 2	MODO 1	MODO 2	MODO 1	MODO 2	MODO 1	–	–	–	CANALE2	MODO 1	
IMMAGINE 1: HDMI3 (MODO1)	HDMI1	HDMI IN1	MODO 1	Si	No	No	No	Si	No	No	Si	Si	Si	No	Si
			MODO 2	No	No	No	No	No	No	No	No	No	No	No	No
	HDMI2	HDMI IN2	MODO 1	No	No	Si	No	Si	No	No	Si	Si	Si	No	Si
			MODO 2	No	No	No	No	No	No	No	No	No	No	No	No
	HDMI3	HDMI IN3	MODO 1	Si	No	Si	No	Si	No	Si	Si	Si	Si	No	Si
			MODO 2	No	No	No	No	No	No	No	No	No	No	No	No
	MP	–	MODO 1	No	No	No	No	Si	No	Si	Si	Si	No	Si	
	DisplayPort2	DisplayPort IN2	–	Si	No	Si	No	Si	No	Si	Si	Si	Si	No	Si
	DisplayPort1	DisplayPort IN1	–	Si	No	Si	No	Si	No	Si	Si	Si	No	Si	
	OPTION	Slot scheda opzionale (SLOT2 (DP))	–	Si	No	Si	No	Si	No	Si	Si	No	Si	No	No
Slot scheda opzionale (SLOT2 (DP+TMDS))		CANALE2	No	No	No	No	No	No	No	No	No	No	No	No	
Slot scheda opzionale (SLOT2 (TMDS))		MODO 1	Si	No	Si	No	Si	No	Si	Si	Si	No	No	Si	

\*1: IMPOST CANALE SLOT2 per SLOT2 (DP+TMDS)

PIP/PBP1/PBP2 IMMAGINE1: MULTI IMMAGINE

			IMMAGINE 3											
			HDMI1		HDMI2		HDMI3		MP	DisplayPort2	DisplayPort1	OPTION		
		Connettore	HDMI IN1		HDMI IN2		HDMI IN3		–	DisplayPort IN2	DisplayPort IN1	Slot scheda opzionale (SLOT2 (DP))	Slot scheda opzionale (SLOT2 (DP+TMDS))	Slot scheda opzionale (SLOT2 (TMDS))
IMMAGINE 2	Connettore	TERMINAL SETTINGS*1	MODO 1	MODO 2	MODO 1	MODO 2	MODO 1	MODO 2	MODO 1	–	–	–	CANALE2	MODO 1
IMMAGINE 1: MULTI IMMAGINE	HDMI1	HDMI IN1	MODO 1	Si	No	No	No	No	No	Si	Si	Si	No	Si
			MODO 2	No	No	No	No	No	No	No	No	No	No	No
	HDMI2	HDMI IN2	MODO 1	No	No	Si	No	No	No	Si	Si	Si	No	Si
			MODO 2	No	No	No	No	No	No	No	No	No	No	No
	HDMI3	HDMI IN3	MODO 1	No	No	No	No	Si	No	Si	Si	Si	No	Si
			MODO 2	No	No	No	No	No	No	No	No	No	No	No
	MP	–	MODO 1	Si	No	Si	No	Si	No	Si	Si	Si	No	Si
	DisplayPort2	DisplayPort IN2	–	Si	No	Si	No	Si	No	Si	Si	Si	No	Si
	DisplayPort1	DisplayPort IN1	–	Si	No	Si	No	Si	No	Si	Si	No	No	Si
	OPTION	Slot scheda opzionale (SLOT2 (DP))	–	Si	No	Si	No	Si	No	Si	Si	No	Si	No
Slot scheda opzionale (SLOT2 (DP+TMDS))		CANALE2	No	No	No	No	No	No	No	No	No	No	No	No
Slot scheda opzionale (SLOT2 (TMDS))		MODO 1	Si	No	Si	No	Si	No	Si	Si	Si	No	No	Si

\*1: IMPOST CANALE SLOT2 per SLOT2 (DP+TMDS)

PIP/PBP1/PBP2 IMMAGINE1: DisplayPort2

			IMMAGINE 3												
			HDMI1		HDMI2		HDMI3		MP	DisplayPort2	DisplayPort1	OPTION			
		Connettore	HDMI IN1		HDMI IN2		HDMI IN3		–	DisplayPort IN2	DisplayPort IN1	Slot scheda opzionale (SLOT2 (DP))	Slot scheda opzionale (SLOT2 (DP+TMDS))	Slot scheda opzionale (SLOT2 (TMDS))	
IMMAGINE 2	Connettore	TERMINAL SETTINGS*1	MODO 1	MODO 2	MODO 1	MODO 2	MODO 1	MODO 2	MODO 1	–	–	–	CANALE2	MODO 1	
IMMAGINE 1: DisplayPort2	HDMI1	HDMI IN1	MODO 1	Si	No	Si	No	Si	No	Si	Si	Si	No	Si	
			MODO 2	No	No	No	No	No	No	No	No	No	No	No	No
	HDMI2	HDMI IN2	MODO 1	Si	No	Si	No	Si	No	Si	Si	Si	Si	No	Si
			MODO 2	No	No	No	No	No	No	No	No	No	No	No	No
	HDMI3	HDMI IN3	MODO 1	Si	No	Si	No	Si	No	Si	Si	Si	Si	No	Si
			MODO 2	No	No	No	No	No	No	No	No	No	No	No	No
	MP	–	MODO 1	Si	No	Si	No	Si	No	Si	Si	Si	No	Si	
	DisplayPort2	DisplayPort IN2	–	Si	No	Si	No	Si	No	Si	Si	Si	Si	No	Si
	DisplayPort1	DisplayPort IN1	–	Si	No	Si	No	Si	No	Si	Si	No	No	Si	
	OPTION	Slot scheda opzionale (SLOT2 (DP))	–	Si	No	Si	No	Si	No	Si	Si	No	Si	No	No
Slot scheda opzionale (SLOT2 (DP+TMDS))		CANALE2	No	No	No	No	No	No	No	No	No	No	No	No	
Slot scheda opzionale (SLOT2 (TMDS))		MODO 1	Si	No	Si	No	Si	No	Si	Si	Si	No	No	Si	

\*1: IMPOST CANALE SLOT2 per SLOT2 (DP+TMDS)

PIP/PBP1/PBP2 IMMAGINE1: DisplayPort1

			IMMAGINE 3												
			HDMI1		HDMI2		HDMI3		MP	DisplayPort2	DisplayPort1	OPTION			
		Connettore	HDMI IN1		HDMI IN2		HDMI IN3		–	DisplayPort IN2	DisplayPort IN1	Slot scheda opzionale (SLOT2 (DP))	Slot scheda opzionale (SLOT2 (DP+TMDS))	Slot scheda opzionale (SLOT2 (TMDS))	
IMMAGINE 2	Connettore	TERMINAL SETTINGS*1	MODO 1	MODO 2	MODO 1	MODO 2	MODO 1	MODO 2	MODO 1	–	–	–	CANALE2	MODO 1	
IMMAGINE 1: DisplayPort1	HDMI1	HDMI IN1	MODO 1	Si	No	Si	No	Si	No	Si	Si	Si	No	No	Si
			MODO 2	No	No	No	No	No	No	No	No	No	No	No	No
	HDMI2	HDMI IN2	MODO 1	Si	No	Si	No	Si	No	Si	Si	Si	No	No	Si
			MODO 2	No	No	No	No	No	No	No	No	No	No	No	No
	HDMI3	HDMI IN3	MODO 1	Si	No	Si	No	Si	No	Si	Si	Si	No	No	Si
			MODO 2	No	No	No	No	No	No	No	No	No	No	No	No
	MP	–	MODO 1	Si	No	Si	No	Si	No	Si	Si	Si	No	No	Si
	DisplayPort2	DisplayPort IN2	–	Si	No	Si	No	Si	No	Si	Si	Si	No	No	Si
	DisplayPort1	DisplayPort IN1	–	Si	No	Si	No	Si	No	Si	Si	Si	No	No	Si
	OPTION	Slot scheda opzionale (SLOT2 (DP))	–	No	No	No	No	No	No	No	No	No	No	No	No
Slot scheda opzionale (SLOT2 (DP+TMDS))		CANALE2	No	No	No	No	No	No	No	No	No	No	No	No	No
Slot scheda opzionale (SLOT2 (TMDS))		MODO 1	Si	No	Si	No	Si	No	Si	Si	Si	No	No	Si	

\*1: IMPOST CANALE SLOT2 per SLOT2 (DP+TMDS)

PIP/PBP1/PBP2 IMMAGINE1: OPTION (DP)

			IMMAGINE 3												
			HDMI1		HDMI2		HDMI3		MP	DisplayPort2	DisplayPort1	OPTION			
		Connettore	HDMI IN1		HDMI IN2		HDMI IN3		–	DisplayPort IN2	DisplayPort IN1	Slot scheda opzionale (SLOT2 (DP))	Slot scheda opzionale (SLOT2 (DP+TMDS))	Slot scheda opzionale (SLOT2 (TMDS))	
IMMAGINE 2	Connettore	TERMINAL SETTINGS*1	MODO 1	MODO 2	MODO 1	MODO 2	MODO 1	MODO 2	MODO 1	–	–	–	CANALE2	MODO 1	
IMMAGINE 1: OPTION (DP)	HDMI1	HDMI IN1	MODO 1	Si	No	Si	No	Si	No	Si	Si	No	Si	No	No
			MODO 2	No	No	No	No	No	No	No	No	No	No	No	No
	HDMI2	HDMI IN2	MODO 1	Si	No	Si	No	Si	No	Si	Si	No	Si	No	No
			MODO 2	No	No	No	No	No	No	No	No	No	No	No	No
	HDMI3	HDMI IN3	MODO 1	Si	No	Si	No	Si	No	Si	Si	No	Si	No	No
			MODO 2	No	No	No	No	No	No	No	No	No	No	No	No
	MP	–	MODO 1	Si	No	Si	No	Si	No	Si	Si	No	Si	No	No
	DisplayPort2	DisplayPort IN2	–	Si	No	Si	No	Si	No	Si	Si	No	Si	No	No
	DisplayPort1	DisplayPort IN1	–	No	No	No	No	No	No	No	No	No	No	No	No
	OPTION	Slot scheda opzionale (SLOT2 (DP))	–	Si	No	Si	No	Si	No	Si	Si	No	Si	No	No
Slot scheda opzionale (SLOT2 (DP+TMDS))		CANALE2	No	No	No	No	No	No	No	No	No	No	No	No	No
Slot scheda opzionale (SLOT2 (TMDS))		MODO 1	No	No	No	No	No	No	No	No	No	No	No	No	No

\*1: IMPOST CANALE SLOT2 per SLOT2 (DP+TMDS)

PIP/PBP2 IMMAGINE1: OPTION (DP+TMDS)

			IMMAGINE 3												
			HDMI1		HDMI2		HDMI3		MP	DisplayPort2	DisplayPort1	OPTION			
		Connettore	HDMI IN1		HDMI IN2		HDMI IN3		–	DisplayPort IN2	DisplayPort IN1	Slot scheda opzionale (SLOT2 (DP))	Slot scheda opzionale (SLOT2 (DP+TMDS))	Slot scheda opzionale (SLOT2 (TMDS))	
IMMAGINE 2	Connettore	TERMINAL SETTINGS*1	MODO 1	MODO 2	MODO 1	MODO 2	MODO 1	MODO 2	MODO 1	–	–	–	CANALE2	MODO 1	
IMMAGINE 1: OPTION (DP+TMDS)	HDMI1	HDMI IN1	MODO 1	Si	No	Si	No	Si	No	Si	Si	No	No	No	No
			MODO 2	No	No	No	No	No	No	No	No	No	No	No	No
	HDMI2	HDMI IN2	MODO 1	Si	No	Si	No	Si	No	Si	Si	No	No	No	No
			MODO 2	No	No	No	No	No	No	No	No	No	No	No	No
	HDMI3	HDMI IN3	MODO 1	Si	No	Si	No	Si	No	Si	Si	No	No	No	No
			MODO 2	No	No	No	No	No	No	No	No	No	No	No	No
	MP	–	MODO 1	Si	No	Si	No	Si	No	Si	Si	No	No	No	No
	DisplayPort2	DisplayPort IN2	–	Si	No	Si	No	Si	No	Si	Si	No	No	No	No
	DisplayPort1	DisplayPort IN1	–	No	No	No	No	No	No	No	No	No	No	No	No
	OPTION	Slot scheda opzionale (SLOT2 (DP))	–	No	No	No	No	No	No	No	No	No	No	No	No
Slot scheda opzionale (SLOT2 (DP+TMDS))		CANALE2	No	No	No	No	No	No	No	No	No	No	No	No	No
Slot scheda opzionale (SLOT2 (TMDS))		MODO 1	No	No	No	No	No	No	No	No	No	No	No	No	No

\*1: IMPOST CANALE SLOT2 per SLOT2 (DP+TMDS)



PIP/PBP2 IMMAGINE1: OPTION (TMDS)

			IMMAGINE 3												
			HDMI1		HDMI2		HDMI3		MP	DisplayPort2	DisplayPort1	OPTION			
		Connettore	HDMI IN1		HDMI IN2		HDMI IN3		–	DisplayPort IN2	DisplayPort IN1	Slot scheda opzionale (SLOT2 (DP))	Slot scheda opzionale (SLOT2 (DP+TMDS))	Slot scheda opzionale (SLOT2 (TMDS))	
IMMAGINE 2	Connettore	TERMINAL SETTINGS*1	MODO 1	MODO 2	MODO 1	MODO 2	MODO 1	MODO 2	MODO 1	–	–	–	CANALE2	MODO 1	
IMMAGINE 1: OPTION (TMDS)	HDMI1	HDMI IN1	MODO 1	Si	No	Si	No	Si	No	Si	Si	Si	No	No	Si
			MODO 2	No	No	No	No	No	No	No	No	No	Si	No	No
	HDMI2	HDMI IN2	MODO 1	Si	No	Si	No	Si	No	Si	Si	Si	No	No	Si
			MODO 2	No	No	No	No	No	No	No	No	No	Si	No	No
	HDMI3	HDMI IN3	MODO 1	Si	No	Si	No	Si	No	Si	Si	Si	No	No	Si
			MODO 2	No	No	No	No	No	No	No	No	No	Si	No	No
	MP	–	MODO 1	Si	No	Si	No	Si	No	Si	Si	Si	No	No	Si
	DisplayPort2	DisplayPort IN2	–	Si	No	Si	No	Si	No	Si	Si	Si	No	No	Si
	DisplayPort1	DisplayPort IN1	–	Si	No	Si	No	Si	No	Si	Si	Si	No	No	Si
	OPTION	Slot scheda opzionale (SLOT2 (DP))	–	No	No	No	No	No	No	No	No	No	No	No	No
Slot scheda opzionale (SLOT2 (DP+TMDS))		CANALE2	No	No	No	No	No	No	No	No	No	No	No	No	No
Slot scheda opzionale (SLOT2 (TMDS))		MODO 1	Si	No	Si	No	Si	No	Si	Si	Si	No	No	Si	

\*1: IMPOST CANALE SLOT2 per SLOT2 (DP+TMDS)

PBP1 IMMAGINE1: OPTION (TMDS)

			IMMAGINE 3												
			HDMI1		HDMI2		HDMI3		MP	DisplayPort2	DisplayPort1	OPTION			
		Connettore	HDMI IN1		HDMI IN2		HDMI IN3		–	DisplayPort IN2	DisplayPort IN1	Slot scheda opzionale (SLOT2 (DP))	Slot scheda opzionale (SLOT2 (DP+TMDS))	Slot scheda opzionale (SLOT2 (TMDS))	
IMMAGINE 2	Connettore	TERMINAL SETTINGS*1	MODO 1	MODO 2	MODO 1	MODO 2	MODO 1	MODO 2	MODO 1	–	–	–	CANALE2	MODO 1	
IMMAGINE 1: OPTION (TMDS)	HDMI1	HDMI IN1	MODO 1	Si	No	Si	No	Si	No	Si	Si	Si	No	No	Si
			MODO 2	No	No	No	No	No	No	No	No	No	No	No	No
	HDMI2	HDMI IN2	MODO 1	Si	No	Si	No	Si	No	Si	Si	Si	No	No	Si
			MODO 2	No	No	No	No	No	No	No	No	No	No	No	No
	HDMI3	HDMI IN3	MODO 1	Si	No	Si	No	Si	No	Si	Si	Si	No	No	Si
			MODO 2	No	No	No	No	No	No	No	No	No	No	No	No
	MP	–	MODO 1	Si	No	Si	No	Si	No	Si	Si	Si	No	No	Si
	DisplayPort2	DisplayPort IN2	–	Si	No	Si	No	Si	No	Si	Si	Si	No	No	Si
	DisplayPort1	DisplayPort IN1	–	Si	No	Si	No	Si	No	Si	Si	Si	No	No	Si
	OPTION	Slot scheda opzionale (SLOT2 (DP))	–	No	No	No	No	No	No	No	No	No	No	No	No
Slot scheda opzionale (SLOT2 (DP+TMDS))		CANALE2	No	No	No	No	No	No	No	No	No	No	No	No	No
Slot scheda opzionale (SLOT2 (TMDS))		MODO 1	Si	No	Si	No	Si	No	Si	Si	Si	No	No	Si	

\*1: IMPOST CANALE SLOT2 per SLOT2 (DP+TMDS)

PBP3 IMMAGINE1: HDMI1 (MODO1)

			IMMAGINE 3												
			HDMI1		HDMI2		HDMI3		MP	DisplayPort2	DisplayPort1	OPTION			
		Connettore	HDMI IN1		HDMI IN2		HDMI IN3		–	DisplayPort IN2	DisplayPort IN1	Slot scheda opzionale (SLOT2 (DP))	Slot scheda opzionale (SLOT2 (DP+TMDS))	Slot scheda opzionale (SLOT2 (TMDS))	
IMMAGINE 2	Connettore	TERMINAL SETTINGS*1	MODO 1	MODO 2	MODO 1	MODO 2	MODO 1	MODO 2	MODO 1	–	–	–	CANALE2	MODO 1	
IMMAGINE 1: HDMI1 (MODO1)	HDMI1	HDMI IN1	MODO 1	Si	No	Si	No	Si	No	Si	Si	Si	No	No	Si
			MODO 2	No	No	No	No	No	No	No	No	No	No	No	No
	HDMI2	HDMI IN2	MODO 1	Si	No	Si	No	No	No	No	Si	Si	Si	No	Si
			MODO 2	No	No	No	No	No	No	No	No	No	No	No	No
	HDMI3	HDMI IN3	MODO 1	Si	No	No	No	Si	No	No	Si	Si	Si	No	Si
			MODO 2	No	No	No	No	No	No	No	No	No	No	No	No
	MP	–	MODO 1	Si	No	No	No	No	No	Si	Si	Si	No	Si	
	DisplayPort2	DisplayPort IN2	–	Si	No	Si	No	Si	No	Si	Si	Si	No	Si	
	DisplayPort1	DisplayPort IN1	–	Si	No	Si	No	Si	No	Si	Si	Si	No	Si	
	OPTION	Slot scheda opzionale (SLOT2 (DP))	–	Si	No	Si	No	Si	No	Si	Si	No	Si	No	No
Slot scheda opzionale (SLOT2 (DP+TMDS))		CANALE2	Si	No	Si	No	Si	No	Si	Si	No	No	No	No	
Slot scheda opzionale (SLOT2 (TMDS))		MODO 1	Si	No	Si	No	Si	No	Si	Si	Si	No	No	Si	

\*1: IMPOST CANALE SLOT2 per SLOT2 (DP+TMDS)

PBP3 IMMAGINE1: HDMI2 (MODO1)

			IMMAGINE 3												
			HDMI1		HDMI2		HDMI3		MP	DisplayPort2	DisplayPort1	OPTION			
			Connettore		HDMI IN1		HDMI IN2		HDMI IN3		–	DisplayPort IN2	DisplayPort IN1	Slot scheda opzionale (SLOT2 (DP))	Slot scheda opzionale (SLOT2 (DP+TMDS))
IMMAGINE 2	Connettore	TERMINAL SETTINGS*1	MODO 1	MODO 2	MODO 1	MODO 2	MODO 1	MODO 2	MODO 1	–	–	–	CANALE2	MODO 1	
IMMAGINE 1: HDMI2 (MODO1)	HDMI1	HDMI IN1	MODO 1	Si	No	Si	No	No	No	No	Si	Si	Si	No	Si
			MODO 2	No	No	No	No	No	No	No	No	No	No	No	No
	HDMI2	HDMI IN2	MODO 1	Si	No	Si	No	Si	No	Si	Si	Si	Si	No	Si
			MODO 2	No	No	No	No	No	No	No	No	No	No	No	No
	HDMI3	HDMI IN3	MODO 1	No	No	Si	No	Si	No	No	Si	Si	Si	No	Si
			MODO 2	No	No	No	No	No	No	No	No	No	No	No	No
	MP	–	MODO 1	No	No	Si	No	No	No	Si	Si	Si	No	Si	
	DisplayPort2	DisplayPort IN2	–	Si	No	Si	No	Si	No	Si	Si	Si	No	Si	
	DisplayPort1	DisplayPort IN1	–	Si	No	Si	No	Si	No	Si	Si	Si	No	Si	
	OPTION	Slot scheda opzionale (SLOT2 (DP))	–	Si	No	Si	No	Si	No	Si	Si	No	Si	No	No
Slot scheda opzionale (SLOT2 (DP+TMDS))		CANALE2	Si	No	Si	No	Si	No	Si	Si	No	No	No	No	
Slot scheda opzionale (SLOT2 (TMDS))		MODO 1	Si	No	Si	No	Si	No	Si	Si	Si	No	No	Si	

\*1: IMPOST CANALE SLOT2 per SLOT2 (DP+TMDS)

PBP3 IMMAGINE1: HDMI3 (MODO1)

			IMMAGINE 3												
			HDMI1		HDMI2		HDMI3		MP	DisplayPort2	DisplayPort1	OPTION			
			Connettore		HDMI IN1		HDMI IN2		HDMI IN3		–	DisplayPort IN2	DisplayPort IN1	Slot scheda opzionale (SLOT2 (DP))	Slot scheda opzionale (SLOT2 (DP+TMDS))
IMMAGINE 2	Connettore	TERMINAL SETTINGS*1	MODO 1	MODO 2	MODO 1	MODO 2	MODO 1	MODO 2	MODO 1	–	–	–	CANALE2	MODO 1	
IMMAGINE 1: HDMI3 (MODO1)	HDMI1	HDMI IN1	MODO 1	Si	No	No	No	Si	No	No	Si	Si	Si	No	Si
			MODO 2	No	No	No	No	No	No	No	No	No	No	No	No
	HDMI2	HDMI IN2	MODO 1	No	No	Si	No	Si	No	No	Si	Si	Si	No	Si
			MODO 2	No	No	No	No	No	No	No	No	No	No	No	No
	HDMI3	HDMI IN3	MODO 1	Si	No	Si	No	Si	No	Si	Si	Si	Si	No	Si
			MODO 2	No	No	No	No	No	No	No	No	No	No	No	No
	MP	–	MODO 1	No	No	No	No	Si	No	Si	Si	Si	No	Si	
	DisplayPort2	DisplayPort IN2	–	Si	No	Si	No	Si	No	Si	Si	Si	No	Si	
	DisplayPort1	DisplayPort IN1	–	Si	No	Si	No	Si	No	Si	Si	No	No	Si	
	OPTION	Slot scheda opzionale (SLOT2 (DP))	–	Si	No	Si	No	Si	No	Si	Si	No	Si	No	No
Slot scheda opzionale (SLOT2 (DP+TMDS))		CANALE2	Si	No	Si	No	Si	No	Si	Si	No	No	No	No	
Slot scheda opzionale (SLOT2 (TMDS))		MODO 1	Si	No	Si	No	Si	No	Si	Si	Si	No	No	Si	

\*1: IMPOST CANALE SLOT2 per SLOT2 (DP+TMDS)

PBP3 IMMAGINE1: MULTI IMMAGINE

			IMMAGINE 3											
			HDMI1		HDMI2		HDMI3		MP	DisplayPort2	DisplayPort1	OPTION		
			Connettore		HDMI IN1		HDMI IN2		HDMI IN3		–	DisplayPort IN2	DisplayPort IN1	Slot scheda opzionale (SLOT2 (DP))
IMMAGINE 2	Connettore	TERMINAL SETTINGS*1	MODO 1	MODO 2	MODO 1	MODO 2	MODO 1	MODO 2	MODO 1	–	–	–	CANALE2	MODO 1
IMMAGINE 1: MULTI IMMAGINE	HDMI1	HDMI IN1	MODO 1	Si	No	No	No	No	No	Si	Si	Si	No	Si
			MODO 2	No	No	No	No	No	No	No	No	No	No	No
	HDMI2	HDMI IN2	MODO 1	No	No	Si	No	No	No	Si	Si	Si	No	Si
			MODO 2	No	No	No	No	No	No	No	No	No	No	No
	HDMI3	HDMI IN3	MODO 1	No	No	No	No	Si	No	Si	Si	Si	No	Si
			MODO 2	No	No	No	No	No	No	No	No	No	No	No
	MP	–	MODO 1	Si	No	Si	No	Si	No	Si	Si	Si	No	Si
	DisplayPort2	DisplayPort IN2	–	Si	No	Si	No	Si	No	Si	Si	Si	No	Si
	DisplayPort1	DisplayPort IN1	–	Si	No	Si	No	Si	No	Si	Si	No	No	Si
	OPTION	Slot scheda opzionale (SLOT2 (DP))	–	Si	No	Si	No	Si	No	Si	Si	No	Si	No
Slot scheda opzionale (SLOT2 (DP+TMDS))		CANALE2	Si	No	Si	No	Si	No	Si	Si	No	No	No	No
Slot scheda opzionale (SLOT2 (TMDS))		MODO 1	Si	No	Si	No	Si	No	Si	Si	Si	No	No	Si

\*1: IMPOST CANALE SLOT2 per SLOT2 (DP+TMDS)

BPB3 IMMAGINE1: DisplayPort2

			IMMAGINE 3												
			HDMI1		HDMI2		HDMI3		MP	DisplayPort2	DisplayPort1	OPTION			
		Connettore	HDMI IN1		HDMI IN2		HDMI IN3		–	DisplayPort IN2	DisplayPort IN1	Slot scheda opzionale (SLOT2 (DP))	Slot scheda opzionale (SLOT2 (DP+TMDS))	Slot scheda opzionale (SLOT2 (TMDS))	
IMMAGINE 2	Connettore	TERMINAL SETTINGS*1	MODO 1	MODO 2	MODO 1	MODO 2	MODO 1	MODO 2	MODO 1	–	–	–	CANALE2	MODO 1	
IMMAGINE 1: DisplayPort2	HDMI1	HDMI IN1	MODO 1	Si	No	Si	No	Si	No	Si	Si	Si	Si	No	Si
			MODO 2	No	No	No	No	No	No	No	Si	Si	Si	No	Si
	HDMI2	HDMI IN2	MODO 1	Si	No	Si	No	Si	No	Si	Si	Si	Si	No	Si
			MODO 2	No	No	No	No	No	No	No	Si	Si	Si	No	Si
	HDMI3	HDMI IN3	MODO 1	Si	No	Si	No	Si	No	Si	Si	Si	Si	No	Si
			MODO 2	No	No	No	No	No	No	No	Si	Si	Si	No	Si
	MP	–	MODO 1	Si	No	Si	No	Si	No	Si	Si	Si	Si	No	Si
	DisplayPort2	DisplayPort IN2	–	Si	No	Si	No	Si	No	Si	Si	Si	Si	No	Si
	DisplayPort1	DisplayPort IN1	–	Si	No	Si	No	Si	No	Si	Si	Si	No	No	Si
	OPTION	Slot scheda opzionale (SLOT2 (DP))	–	Si	No	Si	No	Si	No	Si	Si	No	Si	No	No
Slot scheda opzionale (SLOT2 (DP+TMDS))		CANALE2	Si	No	Si	No	Si	No	Si	Si	No	No	No	No	
Slot scheda opzionale (SLOT2 (TMDS))		MODO 1	Si	No	Si	No	Si	No	Si	Si	Si	No	No	Si	

\*1: IMPOST CANALE SLOT2 per SLOT2 (DP+TMDS)

BPB3 IMMAGINE1: DisplayPort1

			IMMAGINE 3												
			HDMI1		HDMI2		HDMI3		MP	DisplayPort2	DisplayPort1	OPTION			
		Connettore	HDMI IN1		HDMI IN2		HDMI IN3		–	DisplayPort IN2	DisplayPort IN1	Slot scheda opzionale (SLOT2 (DP))	Slot scheda opzionale (SLOT2 (DP+TMDS))	Slot scheda opzionale (SLOT2 (TMDS))	
IMMAGINE 2	Connettore	TERMINAL SETTINGS*1	MODO 1	MODO 2	MODO 1	MODO 2	MODO 1	MODO 2	MODO 1	–	–	–	CANALE2	MODO 1	
IMMAGINE 1: DisplayPort1	HDMI1	HDMI IN1	MODO 1	Si	No	Si	No	Si	No	Si	Si	Si	No	No	Si
			MODO 2	No	No	No	No	No	No	No	Si	Si	No	No	Si
	HDMI2	HDMI IN2	MODO 1	Si	No	Si	No	Si	No	Si	Si	Si	No	No	Si
			MODO 2	No	No	No	No	No	No	No	Si	Si	No	No	Si
	HDMI3	HDMI IN3	MODO 1	Si	No	Si	No	Si	No	Si	Si	Si	No	No	Si
			MODO 2	No	No	No	No	No	No	No	Si	Si	No	No	Si
	MP	–	MODO 1	Si	No	Si	No	Si	No	Si	Si	Si	No	No	Si
	DisplayPort2	DisplayPort IN2	–	Si	No	Si	No	Si	No	Si	Si	Si	No	No	Si
	DisplayPort1	DisplayPort IN1	–	Si	No	Si	No	Si	No	Si	Si	Si	No	No	Si
	OPTION	Slot scheda opzionale (SLOT2 (DP))	–	No	No	No	No	No	No	No	No	No	No	No	No
Slot scheda opzionale (SLOT2 (DP+TMDS))		CANALE2	No	No	No	No	No	No	No	No	No	No	No	No	
Slot scheda opzionale (SLOT2 (TMDS))		MODO 1	Si	No	Si	No	Si	No	Si	Si	Si	No	No	Si	

\*1: IMPOST CANALE SLOT2 per SLOT2 (DP+TMDS)

BPB3 IMMAGINE1: OPTION (DP)

			IMMAGINE 3												
			HDMI1		HDMI2		HDMI3		MP	DisplayPort2	DisplayPort1	OPTION			
		Connettore	HDMI IN1		HDMI IN2		HDMI IN3		–	DisplayPort IN2	DisplayPort IN1	Slot scheda opzionale (SLOT2 (DP))	Slot scheda opzionale (SLOT2 (DP+TMDS))	Slot scheda opzionale (SLOT2 (TMDS))	
IMMAGINE 2	Connettore	TERMINAL SETTINGS*1	MODO 1	MODO 2	MODO 1	MODO 2	MODO 1	MODO 2	MODO 1	–	–	–	CANALE2	MODO 1	
IMMAGINE 1: OPTION (DP)	HDMI1	HDMI IN1	MODO 1	Si	No	Si	No	Si	No	Si	Si	No	Si	No	No
			MODO 2	No	No	No	No	No	No	No	Si	No	Si	No	No
	HDMI2	HDMI IN2	MODO 1	Si	No	Si	No	Si	No	Si	Si	No	Si	No	No
			MODO 2	No	No	No	No	No	No	No	Si	No	Si	No	No
	HDMI3	HDMI IN3	MODO 1	Si	No	Si	No	Si	No	Si	Si	No	Si	No	No
			MODO 2	No	No	No	No	No	No	No	Si	No	Si	No	No
	MP	–	MODO 1	Si	No	Si	No	Si	No	Si	Si	Si	Si	No	No
	DisplayPort2	DisplayPort IN2	–	Si	No	Si	No	Si	No	Si	Si	No	Si	No	No
	DisplayPort1	DisplayPort IN1	–	No	No	No	No	No	No	No	No	No	No	No	No
	OPTION	Slot scheda opzionale (SLOT2 (DP))	–	Si	No	Si	No	Si	No	Si	Si	No	Si	No	No
Slot scheda opzionale (SLOT2 (DP+TMDS))		CANALE2	No	No	No	No	No	No	No	No	No	No	No	No	
Slot scheda opzionale (SLOT2 (TMDS))		MODO 1	No	No	No	No	No	No	No	No	No	No	No	No	

\*1: IMPOST CANALE SLOT2 per SLOT2 (DP+TMDS)

			IMMAGINE 3												
			HDMI1		HDMI2		HDMI3		MP	DisplayPort2	DisplayPort1	OPTION			
			Connettore	HDMI IN1		HDMI IN2		HDMI IN3		-	DisplayPort IN2	DisplayPort IN1	Slot scheda opzionale (SLOT2 (DP))	Slot scheda opzionale (SLOT2 (DP+TMDS))	Slot scheda opzionale (SLOT2 (TMDS))
IMMAGINE 2	Connettore	TERMINAL SETTINGS*1	MODO 1	MODO 2	MODO 1	MODO 2	MODO 1	MODO 2	MODO 1	-	-	-	CANALE2	MODO 1	
IMMAGINE 1: OPTION (TMDS)	HDMI1	HDMI IN1	MODO 1	Sì	No	Sì	No	Sì	No	Sì	Sì	Sì	No	No	Sì
			MODO 2	No	No	No	No	No	No	No	Sì	Sì	No	No	Sì
	HDMI2	HDMI IN2	MODO 1	Sì	No	Sì	No	Sì	No	Sì	Sì	Sì	No	No	Sì
			MODO 2	No	No	No	No	No	No	No	Sì	Sì	No	No	Sì
	HDMI3	HDMI IN3	MODO 1	Sì	No	Sì	No	Sì	No	Sì	Sì	Sì	No	No	Sì
			MODO 2	No	No	No	No	No	No	No	Sì	Sì	No	No	Sì
	MP	-	MODO 1	Sì	No	Sì	No	Sì	No	Sì	Sì	Sì	No	No	Sì
	DisplayPort2	DisplayPort IN2	-	Sì	No	Sì	No	Sì	No	Sì	Sì	Sì	No	No	Sì
	DisplayPort1	DisplayPort IN1	-	Sì	No	Sì	No	Sì	No	Sì	Sì	Sì	No	No	Sì
		Slot scheda opzionale (SLOT2 (DP))	-	No	No	No	No	No	No	No	No	No	No	No	No
	Slot scheda opzionale (SLOT2 (DP+TMDS))	CANALE2	No	No	No	No	No	No	No	No	No	No	No	No	
	Slot scheda opzionale (SLOT2 (TMDS))	MODO 1	Sì	No	Sì	No	Sì	No	Sì	Sì	Sì	No	No	Sì	

\*1: IMPOST CANALE SLOT2 per SLOT2 (DP+TMDS)

### NUM. IMMAGINE: 4 IMMAGINI

È possibile selezionare solo un segnale di input all'interno di un gruppo.

Su ciascuna schermata viene visualizzato uno dei cinque gruppi. È possibile selezionare lo stesso gruppo più volte.

Gruppo A	Gruppo B	Gruppo C	Gruppo D	Gruppo E
DisplayPort1 OPTION (DP)	DisplayPort2	HDMI1 HDMI2 HDMI3 MULTI IMMAGINE	HDMI1 HDMI2 HDMI3 MULTI IMMAGINE	OPTION (TMDS)

**NOTA:** IMPOSTAZIONE TERMINALE HDMI1/HDMI2/HDMI3 è solo MODO1.

OPTION (DP) e OPTION (TMDS) non possono essere selezionati contemporaneamente.

## Video out (Uscita video)

Immagine principale	DisplayPort1	DisplayPort2	HDMI1	HDMI2	HDMI3	OPTION		MP
Connettore	DisplayPort IN1	DisplayPort IN2	HDMI IN1	HDMI IN2	HDMI IN3	Slot per scheda opzionale (SLOT2 (DP))	Slot per scheda opzionale (SLOT2 (HDMI))	-
DisplayPort	Sì	No	No	No	No	Sì	No	No

Se il monitor emette un segnale dall'uscita DisplayPort, selezionare il segnale di input DisplayPort1 o OPTION.

La funzione di output del segnale del monitor supporta contenuti protetti da HDCP. In tal caso, è possibile collegare fino a 3 monitor.

Se si utilizza un'opzione, impostare IMPOST CANALE SLOT2 su CANALE1, quindi impostare SELEZ CANALE SLOT2 su DisplayPort (vedere a [pagina 45](#)).

**NOTA:** Per trasmettere un segnale dall'uscita DisplayPort, sono disponibili solo alcune opzioni di tipo Slot 2 che dispongono di uscita del segnale DisplayPort.

# Funzioni

---

**Ingombro ridotto:** Rappresenta la soluzione ideale per gli ambienti perché offre una qualità delle immagini senza paragoni.

**MOTORE SPECTRAVIEW:** Questo sistema è progettato per migliorare la qualità visiva del monitor. Ogni monitor è calibrato in fabbrica. Effettuando regolazioni automatiche durante l'uso dell'hardware del monitor in tempo reale, le impostazioni ottimali vengono configurate senza richiedere l'intervento dell'utente.

**OmniColor:** Combina il controllo colori a sei assi e gli standard sRGB. Il controllo colori a sei assi consente di regolare il colore attraverso sei assi (R, G, B, C, M e Y) piuttosto che attraverso i tre assi (R, G e B) precedentemente disponibili. Lo standard sRGB dà al monitor un profilo colore uniforme. Questo garantisce che i colori visualizzati sul monitor siano esattamente gli stessi di quelli della stampa a colori (con sistema operativo che supporta sRGB e stampante sRGB). È possibile regolare i colori sullo schermo e personalizzare la precisione colore del monitor per diversi standard.

**Controllo del colore sRGB:** Uno standard di gestione del colore che permette la corrispondenza del colore su monitor per computer e altre periferiche. Lo standard sRGB, basato su uno spazio colore calibrato, permette una rappresentazione ottimale dei colori e una compatibilità con le versioni precedenti di altri standard di colore comuni.

**Controlli OSD (On-Screen-Display):** Permette di regolare in modo semplice e rapido tutti gli elementi dell'immagine visualizzata mediante l'utilizzo di semplici menu su schermo.

**Plug and Play:** La soluzione Microsoft® fornita con il sistema operativo Windows® facilita la configurazione e l'installazione permettendo al monitor di comunicare direttamente le proprie caratteristiche (quali dimensione dello schermo e risoluzioni supportate) al computer, consentendo di ottimizzare automaticamente le prestazioni del display.

**Sistema IPM (Intelligent Power Manager):** Fornisce metodi di risparmio energia innovativi che permettono al monitor di ridurre il consumo di energia quando è acceso ma non in uso, consentendo un risparmio di due terzi delle spese energetiche e riducendo le emissioni e i costi di condizionamento dell'aria nell'ambiente di lavoro.

**Funzionalità FullScan:** Permette di utilizzare l'intero schermo con la maggior parte delle risoluzioni, espandendo significativamente la dimensione dell'immagine.

**Interfaccia di montaggio standard VESA (FDMIv1):** Permette di montare il monitor su qualsiasi braccio o staffa di montaggio di terze parti conforme allo standard VESA (FDMIv1). NEC raccomanda l'uso di attrezzature di montaggio conformi allo standard TÜV-GS (Germania) e/o allo standard UL1678 (Nord America).

**ZOOM:** Consente di espandere/ridurre la dimensione dell'immagine nelle direzioni orizzontale e verticale.

**Autodiagnosi:** Se si verifica un errore interno, viene indicato uno stato di errore.

**Hub USB:** Consente il collegamento di videocamere digitali, scanner, tastiere e altro.

**HDCP (High-bandwidth Digital Content Protection):** HDCP è un sistema che consente di impedire la copia illegale di dati inviati tramite un segnale digitale. Se non si è in grado di visualizzare i contenuti tramite l'ingresso digitale, questo non significa necessariamente che il monitor non stia funzionando correttamente. Con l'implementazione di HDCP, potrebbero esserci casi in cui determinati contenuti risultano protetti con HDCP e quindi non visualizzabili in seguito alla decisione/intenzione della comunità HDCP (Digital Content Protection, LLC).

**Slot per scheda opzionale:** È possibile utilizzare una scheda opzionale. Contattare il fornitore per ulteriori informazioni.

**DICOM SIM.:** Un'emulazione della curva di gamma DICOM memorizzata all'interno del monitor sotto forma di valori fissi in una tabella di ricerca. Quando si seleziona DICOM SIM., questi valori vengono caricati nella tabella di ricerca del monitor per creare una curva di correzione della gamma analoga a DICOM. Adatto per la visualizzazione di immagini DICOM nella fase di revisione clinica. Non deve essere utilizzato per la visualizzazione di immagini DICOM nella fase diagnostica.

**TILE MATRIX (AFFIANCAMENTO A MATRICE), TILE COMP (AFFIANCAMENTO COMP):** Mostra un'immagine su più schermi con precisione e compensa la larghezza dei bordi.

# Risoluzione dei problemi

## Nessuna immagine

- Il cavo segnale deve essere ben collegato alla scheda video del computer.
- La scheda video deve essere completamente inserita nel suo slot.
- Controllare che l'interruttore di alimentazione principale sia in posizione ON.
- Gli interruttori di accensione del monitor e del computer devono essere in posizione ON.
- Assicurarsi che sulla scheda video o sul sistema usato sia stata selezionata una risoluzione supportata. In caso di dubbi, fare riferimento al manuale dell'utente della scheda video o del sistema per modificare la risoluzione.
- Controllare se il monitor e la scheda video sono compatibili e rispettano le temporizzazioni dei segnali raccomandate.
- Controllare che il connettore del cavo del segnale non abbia contatti piegati o rientrati.
- Il monitor entra automaticamente nella modalità di standby dopo il tempo prestabilito successivamente alla perdita del segnale video. Premere il pulsante di alimentazione sul telecomando o sul monitor.
- Se si scollega il cavo del segnale all'avvio del computer, è possibile che le immagini non vengano visualizzate. Spegnerne il monitor e il computer, quindi collegare il cavo del segnale e accendere il computer e il monitor.
- Controllare l'impostazione OPTION POWER se si utilizzano accessori della scheda opzionale.

## Il pulsante di alimentazione non risponde

- Scollegare il cavo di alimentazione del monitor dalla presa di rete per spegnere il monitor ed effettuare il reset.
- Controllare l'interruttore di accensione principale sul monitor.

## Persistenza dell'immagine

- Tenere presente che la tecnologia LCD può provocare un fenomeno noto come persistenza dell'immagine. La persistenza dell'immagine si verifica quando un'immagine residua o "fantasma" di un'immagine precedente rimane visibile sullo schermo. A differenza dei monitor CRT, la persistenza dell'immagine sui monitor LCD non è permanente, ma è opportuno evitare di lasciare visualizzato un singolo fermo immagine per lungo tempo. Per eliminare la persistenza dell'immagine, portare il monitor in standby o spegnere il monitor per lo stesso tempo di visualizzazione dell'immagine precedente. Ad esempio, se un'immagine è rimasta sul monitor per un'ora, lasciando un'immagine residua, è necessario spegnere l'alimentazione principale del monitor o portarlo in standby per un'ora per cancellare l'immagine.

**NOTA:** Come per tutti i dispositivi di visualizzazione, NEC DISPLAY SOLUTIONS raccomanda di visualizzare immagini in movimento e di utilizzare a intervalli regolari un salvaschermo in movimento o una sequenza di fermi immagine quando lo schermo non è attivo, oppure di spegnere il monitor o portarlo nella modalità di standby se non lo si utilizza.

## Immagine lampeggiante

- Se si usa un ripetitore di segnali, un distributore di segnali o un cavo lungo, si può verificare un'irregolarità o un lampeggiamento temporaneo dell'immagine. In questo caso, collegare il cavo direttamente al monitor senza utilizzare un ripetitore o un distributore, oppure sostituire il cavo con uno di qualità superiore. L'uso di un extender a doppio ritorno può causare irregolarità dell'immagine a seconda dell'ambiente in cui è in uso il monitor o il cavo. Per ulteriori informazioni, rivolgersi al fornitore.
- Alcuni cavi HDMI potrebbero non mostrare un'immagine corretta. Se la risoluzione di ingresso è 1920 x 2160, 3840 x 2160 o 4096 x 2160, utilizzare un cavo HDMI approvato per il supporto della risoluzione 4K.

## L'immagine non è stabile, è sfocata oppure è ondeggiante

- Il cavo segnali deve essere completamente collegato al computer.
- Utilizzare i comandi regolazione immagine OSD per focalizzare e regolare lo schermo aumentando o diminuendo la regolazione fine. Se viene cambiato il modo di visualizzazione, può essere necessario regolare nuovamente le impostazioni di regolazione immagine OSD.
- Controllare se il monitor e la scheda video sono compatibili e rispettano le impostazioni raccomandate.
- Se il testo è confuso, cambiare la modalità video in non-interlacciato e utilizzare una frequenza di aggiornamento di 60 Hz.
- L'immagine può apparire distorta quando si accende il monitor o se ne modificano le impostazioni oppure quando si modificano le impostazioni di un dispositivo collegato. Ciò non costituisce un errore.

## Il LED del monitor non si accende (nessun colore blu o rosso)

- L'interruttore di alimentazione deve essere in posizione ON e il cavo di alimentazione deve essere collegato.
- Controllare che l'interruttore di alimentazione principale sia in posizione ON.
- Assicurarsi che il computer non sia nella modalità di risparmio energia (toccare la tastiera o muovere il mouse).
- Controllare che l'opzione della spia di accensione nell'OSD sia impostata su ON.

## Il LED lampeggia o è acceso in qualsiasi colore, tranne il blu

- Potrebbe essersi verificato un errore particolare; contattare il fornitore.
- Se il monitor si spegne perché la temperatura interna è superiore alla normale temperatura di funzionamento, il LED lampeggia in verde, in arancione o in rosso per sei volte. Riaccendere il monitor dopo avere verificato che la temperatura interna è ritornata ai valori normali.
- Il monitor potrebbe essere in standby. Premere il pulsante di alimentazione sul telecomando o premere il pulsante di alimentazione sul monitor.



#### **L'immagine non viene riprodotta correttamente**

- Utilizzare i controlli di regolazione immagine OSD per aumentare o diminuire la regolazione grossolana.
- Assicurarsi che sulla scheda video o sul sistema in uso sia stata selezionata una risoluzione supportata. In caso di dubbi, consultare il manuale dell'utente del sistema o della scheda del display per cambiare la risoluzione.

#### **La risoluzione selezionata non viene visualizzata in modo corretto**

- Utilizzare il modo display OSD per accedere al menu Informazioni e confermare che è stata selezionata la risoluzione appropriata. In caso contrario, selezionare l'opzione corrispondente.

#### **Nessun suono**

- Controllare che il cavo audio sia collegato adeguatamente.
- Verificare se il tasto MUTE è attivato. Utilizzare il telecomando per attivare o disattivare la funzione di esclusione dell'audio.
- Controllare che VOLUME sia impostato al valore minimo.
- Controllare se il computer supporta un segnale audio tramite DisplayPort. In caso di dubbi contattare il fornitore.
- Se USCITA LINEA non funziona, verificare se l'opzione SURROUND è impostata su ON.
- Controllare l'interruttore dell'altoparlante interno/esterno.
- Se non è collegato un dispositivo audio HDMI CEC, impostare "RICEVITORE AUDIO" su OFF.

#### **Il telecomando non funziona**

- Verificare lo stato delle batterie del telecomando.
- Verificare se le batterie sono inserite correttamente.
- Controllare se il telecomando è puntato verso il sensore del telecomando sul monitor.
- Controllare lo stato di IMPOST BLOCCO IR.
- Il telecomando potrebbe non funzionare se la luce diretta del sole o una forte illuminazione colpisce direttamente il sensore del telecomando sul monitor oppure se è presente un oggetto sul percorso.

#### **La funzione SCHEDULE/TEMPO SPEGN. AUT. non funziona correttamente**

- La funzione "PROGRAMMA" viene disabilitata se viene impostato "TEMPO SPEGN. AUT."
- Se la funzione "TEMPO SPEGN. AUT." è attiva, il monitor LCD è spento e l'alimentazione è stata interrotta inaspettatamente, il "TEMPO SPEGN. AUT." è resettato.

#### **Immagini anebbiolate, audio scadente in TV**

- Controllare la connessione dell'antenna o del cavo. Utilizzare un nuovo cavo, se necessario.

#### **Hub USB non funzionante**

- Selezionare per accertarsi che il cavo USB sia correttamente collegato. Fare riferimento alla Guida dell'utente del dispositivo USB.
- Controllare se la porta USB a monte del monitor è collegata alla porta USB a valle del computer. Assicurarsi che il computer sia acceso e che ALIMENTAZIONE USB sia impostato su ON.
- Controllare il formato qualora il dispositivo non riesca a riconoscere la memoria USB collegata.
- Scollegare un cavo USB a monte se si utilizzano 2 collegamenti a monte.

#### **Interferenza in TV**

- Controllare la schermatura dei componenti, allontanare dal monitor se necessario.

#### **Il controllo USB, RS-232C o LAN non è disponibile**

- Controllare il cavo RS-232C (tipo inverso) o LAN. Utilizzare un cavo LAN di categoria 5 o superiore per il collegamento.
- Controllare il cavo USB collegato alla porta USB2. Verificare che CONTROLLO ESTERNO sia impostato su ABILITA e che SORGENTE PC sia impostato su EXTERNAL PC.

#### **Il monitor entra automaticamente in standby**

- Controllare l'impostazione "TEMPO SPEGN. AUT."
- Impostare la funzione "CEC" su OFF.

#### **La funzione del riproduttore multimediale non riconosce il dispositivo di archiviazione USB**

- Verificare che un dispositivo di archiviazione USB sia collegato a USB MP.

#### **La scheda microSD non funziona**

- Assicurarsi che la scheda microSD sia collegata correttamente.
- Controllare il formato della scheda di memoria microSD.

Possono apparire leggere righe verticali o orizzontali, a seconda del modello di immagine specifico. Questo non dipende da un guasto nel prodotto o da degradazione.



# Specifiche - V654Q

## Specifiche del prodotto

Modulo LCD	Passo pixel: Risoluzione: Colore: Luminosità: Rapporto di contrasto: Angolo visivo:	65"/163,9 cm diagonale 0,372 mm 3840 x 2160 Oltre 1073 milioni colori (a seconda della scheda video utilizzata) 500 cd/m <sup>2</sup> (Max.) a 25°C 4000:1 89° (tipo) @ CR>10	
Frequenza	Orizzontale: Verticale:	31,5 kHz - 91,1 kHz 24,0 - 85,0 Hz (ingresso digitale)	
Pixel clock		Digitale: 25,0 MHz - 540,0 MHz (DisplayPort), 25,0 MHz - 600,0 MHz (HDMI)	
Dimensione visibile		1428,48 x 803,55 mm	
Segnale d'ingresso			
DisplayPort	Connettore DisplayPort	RGB digitale	DisplayPort V1.2 (HDCP 1.3) VGA60, SVGA60, XGA60, WXGA60, SXGA60, UXGA60, WUXGA60, 1920x1080 (60 Hz), 1080p, 1080i, 720p@50 Hz/60 Hz, 576p@50 Hz, 480p@60 Hz, 3840x2160 (24 Hz/30 Hz/60 Hz (DisplayPort1.2))
HDMI	Connettore HDMI	YUV digitale RGB digitale	HDMI (HDCP 1.4/2.2) VGA60, SVGA60, XGA60, WXGA60, SXGA60, UXGA60, WUXGA60, 1920x1080 (60 Hz), 1080p, 1080i, 720p@50 Hz/60 Hz, 576p@50 Hz, 480p@60 Hz, 576i@50 Hz, 480i@60 Hz, 3840x2160 (30 Hz/24 Hz/25 Hz/60 Hz (MODO2)), 4096x2160 (30 Hz/24 Hz/25 Hz/60 Hz (MODO2))*1,*2
Segnale di uscita			
DisplayPort	Connettore DisplayPort	RGB digitale	DisplayPort V1.2 (HDCP 1.3)
AUDIO			
Ingresso AUDIO	Mini jack stereo	Audio analogico	Stereo L/R 0,5 Vrms
	Connettore HDMI	Audio digitale	PCM 32, 44,1, 48 KHz (16/20/24bit)
	Connettore DisplayPort	Audio digitale	PCM 32, 44,1, 48 KHz (16/20/24bit)
Uscita AUDIO	Mini jack stereo	Audio analogico	Stereo L/R 0,5 Vrms
Uscita altoparlanti			Jack altoparlante esterno 15 W + 15 W (8 ohm) Jack altoparlante esterno 10 W + 10 W (stereo)
Controllo	RS-232C In: RETE: Remote IN:	D-sub a 9 pin RJ-45 10 BASE-T/100 BASE-TX x 2 Mini jack stereo 3,5 mm Ø	
Hub scheda SD			Porta: scheda microSD. Sono supportate schede microSDHC fino a 32 GB.
Hub USB	USB1: USB2: USB CM1 (2A): USB CM2: USB MP:	Porta a valle USB 2.0 Porta a monte USB 2.0 Porta di alimentazione, 5V/2A (max.) Porta di servizio USB per la manutenzione Porta di aggiornamento firmware/riproduttore multimediale	
Alimentazione			4,8 - 2,0 A @ 100-240V CA, 50/60Hz
Consumo di energia	Funzionamento normale:		Circa 230 W
Ambiente di funzionamento	Temperatura: Umidità: Altitudine:	0 - 40°C / 32 - 104°F 20 - 80% (senza condensa) 0 - 3000 m (la luminosità potrebbe diminuire con l'altitudine)	
Ambiente di stoccaggio	Temperatura: Umidità:	-20 - 60°C / -4 - 140°F 10 - 90% (senza condensa) / 90% - 3,5% x (temp - 40°C) relativa a oltre 40°C	
Dimensioni*3			1457,1 (L) x 832,1 (A) x 79,4 (P) mm / 57,37 (L) x 32,76 (A) x 3,13 (P) pollici
Peso			40,6 kg (89,5 libbre)
Interfaccia di montaggio compatibile VESA			400 mm x 400 mm (M8, 4 fori)
Gestione di risparmio energia			VESA DPM
Alimentazione per slot 2 tipo OPZIONALE			16V/4,7 A

**NOTA:** Le specifiche tecniche sono soggette a modifica senza preavviso.

\*1: Immagine compressa.

\*2: Il testo riprodotto può apparire sfocato.

\*3: Le misurazioni si riferiscono solo al monitor e non includono le parti rimovibili che fuoriescono.

# Specifiche - V754Q

## Specifiche del prodotto

Modulo LCD		75"/189,27 cm diagonale	
		Passo pixel:	0,430 mm
		Risoluzione:	3840 x 2160
		Colore:	Oltre 1073 milioni colori (a seconda della scheda video utilizzata)
		Luminosità:	500 cd/m <sup>2</sup> (Max.) a 25°C
		Rapporto di contrasto:	1200:1
		Angolo visivo:	89° (tipo) @ CR>10
Frequenza		Orizzontale:	31,5 kHz - 91,1 kHz
		Verticale:	24,0 - 85,0 Hz (ingresso digitale)
Pixel clock		Digitale: 25,0 MHz - 540,0 MHz (DisplayPort), 25,0 MHz - 600,0 MHz (HDMI)	
Dimensione visibile		1649,66 x 927,94 mm	
Segnale d'ingresso			
DisplayPort	Connettore DisplayPort	RGB digitale	DisplayPort V1.2 (HDCP 1.3) VGA60, SVGA60, XGA60, WXGA60, SXGA60, UXGA60, WUXGA60, 1920x1080 (60 Hz), 1080p, 1080i, 720p@50 Hz/60 Hz, 576p@50 Hz, 480p@60 Hz, 3840x2160 (24 Hz/30 Hz/60 Hz (DisplayPort1.2))
HDMI	Connettore HDMI	YUV digitale RGB digitale	HDMI (HDCP 1.4/2.2) VGA60, SVGA60, XGA60, WXGA60, SXGA60, UXGA60, WUXGA60, 1920x1080 (60 Hz), 1080p, 1080i, 720p@50 Hz/60 Hz, 576p@50 Hz, 480p@60 Hz, 576i@50 Hz, 480i@60 Hz, 3840x2160 (30 Hz/24 Hz/25 Hz/60 Hz (MODO2)), 4096x2160 (30 Hz/24 Hz/25 Hz/60 Hz (MODO2))*1,*2
Segnale di uscita			
DisplayPort	Connettore DisplayPort	RGB digitale	DisplayPort V1.2 (HDCP 1.3)
AUDIO			
Ingresso AUDIO	Mini jack stereo	Audio analogico	Stereo L/R 0,5 Vrms
	Connettore HDMI	Audio digitale	PCM 32, 44,1, 48 KHz (16/20/24bit)
	Connettore DisplayPort	Audio digitale	PCM 32, 44,1, 48 KHz (16/20/24bit)
Uscita AUDIO	Mini jack stereo	Audio analogico	Stereo L/R 0,5 Vrms
Uscita altoparlanti		Jack altoparlante esterno 15 W + 15 W (8 ohm) Jack altoparlante esterno 10 W + 10 W (stereo)	
Controllo		RS-232C In:	D-sub a 9 pin
		RETE:	RJ-45 10 BASE-T/100 BASE-TX x 2
		Remote IN:	Mini jack stereo 3,5 mm Ø
Hub scheda SD		Porta: scheda microSD. Sono supportate schede microSDHC fino a 32 GB.	
Hub USB		USB1:	Porta a valle USB 2.0
		USB2:	Porta a monte USB 2.0
		USB CM1 (2A):	Porta di alimentazione, 5V/2A (max.)
		USB CM2:	Porta di servizio USB per la manutenzione
		USB MP:	Porta di aggiornamento firmware/riproduttore multimediale
Alimentazione		4,0 - 1,7 A @ 100-240V CA, 50/60Hz	
Consumo di energia		Funzionamento normale:	Circa 155 W
Ambiente di funzionamento		Temperatura:	0 - 40°C / 32 - 104°F
		Umidità:	20 - 80% (senza condensa)
		Altitudine:	0 - 3000 m (la luminosità potrebbe diminuire con l'altitudine)
Ambiente di stoccaggio		Temperatura:	-20 - 60°C / -4 - 140°F
		Umidità:	10 - 90% (senza condensa) / 90% - 3,5% x (temp - 40°C) relativa a oltre 40°C
Dimensioni*3		1681,2 (L) x 959,6 (A) x 71,1 (P) mm / 66,2 (L) x 37,8 (A) x 2,8 (P) pollici	
Peso		52,6 kg (116,0 libbre)	
Interfaccia di montaggio compatibile VESA		400 mm x 400 mm (M8, 4 fori)	
Gestione di risparmio energia		VESA DPM	
Alimentazione per slot 2 tipo OPZIONALE		16V/4,7 A	

**NOTA:** Le specifiche tecniche sono soggette a modifica senza preavviso.

\*1: Immagine compressa.

\*2: Il testo riprodotto può apparire sfocato.

\*3: Le misurazioni si riferiscono solo al monitor e non includono le parti rimovibili che fuoriescono.

# Specifiche - V864Q

## Specifiche del prodotto

Modulo LCD	Passo pixel: Risoluzione: Colore: Luminosità: Rapporto di contrasto: Angolo visivo:	86"/217,43 cm diagonale 0,494 mm 3840 x 2160 Oltre 1073 milioni colori (a seconda della scheda video utilizzata) 500 cd/m <sup>2</sup> (Max.) a 25°C 1200:1 89° (tipo) @ CR>10	
Frequenza	Orizzontale: Verticale:	31,5 kHz - 91,1 kHz 24,0 - 85,0 Hz (ingresso digitale)	
Pixel clock		Digitale: 25,0 MHz - 540,0 MHz (DisplayPort), 25,0 MHz - 600,0 MHz (HDMI)	
Dimensione visibile		1895,04 x 1065,96 mm	
Segnale d'ingresso			
DisplayPort	Connettore DisplayPort	RGB digitale	DisplayPort V1.2 (HDCP 1.3) VGA60, SVGA60, XGA60, WXGA60, SXGA60, UXGA60, WUXGA60, 1920x1080 (60 Hz), 1080p, 1080i, 720p@50 Hz/60 Hz, 576p@50 Hz, 480p@60 Hz, 3840x2160 (24 Hz/30 Hz/60 Hz (DisplayPort1.2))
HDMI	Connettore HDMI	YUV digitale RGB digitale	HDMI (HDCP 1.4/2.2) VGA60, SVGA60, XGA60, WXGA60, SXGA60, UXGA60, WUXGA60, 1920x1080 (60 Hz), 1080p, 1080i, 720p@50 Hz/60 Hz, 576p@50 Hz, 480p@60 Hz, 576i@50 Hz, 480i@60 Hz, 3840x2160 (30 Hz/24 Hz/25 Hz/60 Hz (MODO2)), 4096x2160 (30 Hz/24 Hz/25 Hz/60 Hz (MODO2))*1,*2
Segnale di uscita			
DisplayPort	Connettore DisplayPort	RGB digitale	DisplayPort V1.2 (HDCP 1.3)
AUDIO			
Ingresso AUDIO	Mini jack stereo	Audio analogico	Stereo L/R 0,5 Vrms
	Connettore HDMI	Audio digitale	PCM 32, 44,1, 48 KHz (16/20/24bit)
	Connettore DisplayPort	Audio digitale	PCM 32, 44,1, 48 KHz (16/20/24bit)
Uscita AUDIO	Mini jack stereo	Audio analogico	Stereo L/R 0,5 Vrms
Uscita altoparlanti			Jack altoparlante esterno 15 W + 15 W (8 ohm) Jack altoparlante esterno 10 W + 10 W (stereo)
Controllo	RS-232C In: RETE: Remote IN:	D-sub a 9 pin RJ-45 10 BASE-T/100 BASE-TX x 2 Mini jack stereo 3,5 mm Ø	
Hub scheda SD			Porta: scheda microSD. Sono supportate schede microSDHC fino a 32 GB.
Hub USB	USB1: USB2: USB CM1 (2A): USB CM2: USB MP:	Porta a valle USB 2.0 Porta a monte USB 2.0 Porta di alimentazione, 5V/2A (max.) Porta di servizio USB per la manutenzione Porta di aggiornamento firmware/riproduttore multimediale	
Alimentazione			5,0 - 2,1 A @ 100-240V CA, 50/60Hz
Consumo di energia	Funzionamento normale:		Circa 230 W
Ambiente di funzionamento	Temperatura: Umidità: Altitudine:	0 - 40°C / 32 - 104°F 20 - 80% (senza condensa) 0 - 3000 m (la luminosità potrebbe diminuire con l'altitudine)	
Ambiente di stoccaggio	Temperatura: Umidità:	-20 - 60°C / -4 - 140°F 10 - 90% (senza condensa) / 90% - 3,5% x (temp - 40°C) relativa a oltre 40°C	
Dimensioni*3			1928,2 (L) x 1099,2 (A) x 74,3 (P) mm / 75,9 (L) x 43,3 (A) x 2,9 (P) pollici
Peso			57,8 kg (127,4 libbre)
Interfaccia di montaggio compatibile VESA			400 mm x 400 mm (M8, 4 fori)
Gestione di risparmio energia			VESA DPM
Alimentazione per slot 2 tipo OPZIONALE			16V/4,7 A

**NOTA:** Le specifiche tecniche sono soggette a modifica senza preavviso.

\*1: Immagine compressa.

\*2: Il testo riprodotto può apparire sfocato.

\*3: Le misurazioni si riferiscono solo al monitor e non includono le parti rimovibili che fuoriescono.

# Specifiche - V984Q

## Specifiche del prodotto

Modulo LCD		Passo pixel:	98"/247,82 cm diagonale
		Risoluzione:	0,562 mm
		Colore:	3840 x 2160
		Luminosità:	Oltre 1073 milioni colori (a seconda della scheda video utilizzata)
		Rapporto di contrasto:	500 cd/m <sup>2</sup> (Max.) a 25°C
		Angolo visivo:	1300:1
			89° (tipo) @ CR>10
Frequenza		Orizzontale:	31,5 kHz - 91,1 kHz
		Verticale:	24,0 - 85,0 Hz (ingresso digitale)
Pixel clock			Digitale: 25,0 MHz - 540,0 MHz (DisplayPort), 25,0 MHz - 600,0 MHz (HDMI)
Dimensione visibile			2158,85 x 1214,40 mm
Segnale d'ingresso			
DisplayPort	Connettore DisplayPort	RGB digitale	DisplayPort V1.2 (HDCP 1.3) VGA60, SVGA60, XGA60, WXGA60, SXGA60, UXGA60, WUXGA60, 1920x1080 (60 Hz), 1080p, 1080i, 720p@50 Hz/60 Hz, 576p@50 Hz, 480p@60 Hz, 3840x2160 (24 Hz/30 Hz/60 Hz (DisplayPort1.2))
HDMI	Connettore HDMI	YUV digitale RGB digitale	HDMI (HDCP 1.4/2.2) VGA60, SVGA60, XGA60, WXGA60, SXGA60, UXGA60, WUXGA60, 1920x1080 (60 Hz), 1080p, 1080i, 720p@50 Hz/60 Hz, 576p@50 Hz, 480p@60 Hz, 576i@50 Hz, 480i@60 Hz, 3840x2160 (30 Hz/24 Hz/25 Hz/60 Hz (MODO2)), 4096x2160 (30 Hz/24 Hz/25 Hz/60 Hz (MODO2))*1,*2
Segnale di uscita			
DisplayPort	Connettore DisplayPort	RGB digitale	DisplayPort V1.2 (HDCP 1.3)
AUDIO			
Ingresso AUDIO	Mini jack stereo	Audio analogico	Stereo L/R 0,5 Vrms
	Connettore HDMI	Audio digitale	PCM 32, 44,1, 48 KHz (16/20/24bit)
	Connettore DisplayPort	Audio digitale	PCM 32, 44,1, 48 KHz (16/20/24bit)
Uscita AUDIO	Mini jack stereo	Audio analogico	Stereo L/R 0,5 Vrms
Uscita altoparlanti			Jack altoparlante esterno 15 W + 15 W (8 ohm) Jack altoparlante esterno 10 W + 10 W (stereo)
Controllo		RS-232C In:	D-sub a 9 pin
		RETE:	RJ-45 10 BASE-T/100 BASE-TX x 2
		Remote IN:	Mini jack stereo 3,5 mm Ø
Hub scheda SD			Porta: scheda microSD. Sono supportate schede microSDHC fino a 32 GB.
Hub USB		USB1:	Porta a valle USB 2.0
		USB2:	Porta a monte USB 2.0
		USB CM1 (2A):	Porta di alimentazione, 5V/2A (max.)
		USB CM2:	Porta di servizio USB per la manutenzione
		USB MP:	Porta di aggiornamento firmware/riproduttore multimediale
Alimentazione			7,5 - 3,1 A @ 100-240V CA, 50/60Hz
Consumo di energia		Funzionamento normale:	Circa 380 W
Ambiente di funzionamento		Temperatura:	0 - 40°C / 32 - 104°F
		Umidità:	20 - 80% (senza condensa)
		Altitudine:	0 - 3000 m (la luminosità potrebbe diminuire con l'altitudine)
Ambiente di stoccaggio		Temperatura:	-20 - 60°C / -4 - 140°F
		Umidità:	10 - 90% (senza condensa) / 90% - 3,5% x (temp - 40°C) relativa a oltre 40°C
Dimensioni*3			2193,8 (L) x 1248,8 (A) x 93,0 (P) mm / 86,4 (L) x 49,2 (A) x 3,7 (P) pollici
Peso			90,0 kg (198,4 libbre)
Interfaccia di montaggio compatibile VESA			400 mm x 400 mm (M8, 4 fori)
Gestione di risparmio energia			VESA DPM
Alimentazione per slot 2 tipo OPZIONALE			16V/4,7 A

**NOTA:** Le specifiche tecniche sono soggette a modifica senza preavviso.

\*1: Immagine compressa.

\*2: Il testo riprodotto può apparire sfocato.

\*3: Le misurazioni si riferiscono solo al monitor e non includono le parti rimovibili che fuoriescono.

# Riciclaggio dei prodotti e risparmio energetico

---

NEC DISPLAY SOLUTIONS è molto sensibile riguardo alla protezione dell'ambiente e considera il riciclaggio una delle priorità assolute dell'azienda nel tentativo di ridurre al minimo il proprio impatto sull'ambiente. L'impegno a sviluppare i prodotti nel pieno rispetto dell'ambiente si unisce allo sforzo costante di favorire la definizione e la conformità agli standard indipendenti più recenti messi a punto da enti come ISO (International Organisation for Standardization) e TCO (Swedish Trades Union).

## Smaltimento del vecchio prodotto NEC

Lo scopo del riciclaggio è ottenere un vantaggio ambientale mediante il riutilizzo, l'aggiornamento, il ripristino o il recupero dei materiali. I siti dedicati al riciclaggio garantiscono che i componenti dannosi per l'ambiente vengano manipolati e smaltiti in modo sicuro. Per assicurare il riciclaggio ottimale dei suoi prodotti, **NEC DISPLAY SOLUTIONS offre una varietà di procedure di riciclaggio** e fornisce suggerimenti su come trattare in modo attento alle esigenze dell'ambiente un prodotto che ha raggiunto la fine della sua vita utile.

Tutte le informazioni necessarie relative allo smaltimento del prodotto e le informazioni specifiche di ogni Paese sui centri di riciclaggio sono reperibili sui seguenti siti Web:

<https://www.nec-display-solutions.com/p/greenvision/en/greenvision.xhtml> (in Europa),

<https://www.nec-display.com> (in Giappone) e

<https://www.necdisplay.com> (negli Stati Uniti).

## Risparmio di energia

Questo monitor dispone di una funzionalità avanzata per il risparmio di energia. Quando un segnale Display Power Management viene inviato al monitor, viene attivata la modalità di risparmio di energia. Per il monitor viene attivata una sola modalità di risparmio di energia.

Per ulteriori informazioni visitare:

<https://www.necdisplay.com/> (negli Stati Uniti)

<https://www.nec-display-solutions.com/> (in Europa)

<https://www.nec-display.com/global/index.html> (internazionale)

Per i requisiti ErP/Per i requisiti ErP (standby di rete):

Ad eccezione delle condizioni seguenti: Il monitor sta utilizzando una scheda opzionale.

RILEVAZIONE INPUT è configurato su un'impostazione diversa da NON AZION.

ALIMENTAZIONE USB è impostato su ON.

DisplayPort in IMPOSTAZIONE TERMINALE è impostato su MST.

Consumo energetico (spia accesa in arancione): 2,0 W o inferiore (con collegamento a 1 porta)/3,0 W o inferiore (con collegamento a tutte le porte).

Tempo per la funzione di risparmio energia: 10 sec. (impostazione predefinita)

Consumo energetico (spia lampeggiante in arancione): 0,5 W o inferiore.

Tempo per la funzione di risparmio energia: 3 min. (impostazione predefinita)

(tranne nella condizione in cui il monitor dispone di molteplici segnali di ingresso)

## Marcatura WEEE (Direttiva europea 2012/19/UE ed emendamenti)



### Smaltimento del prodotto usato: Nell'Unione Europea

La legislazione in vigore nell'UE e applicata dal singolo Stato Membro prevede che i prodotti elettrici ed elettronici dismessi che recano il simbolo illustrato a sinistra debbano essere smaltiti separatamente rispetto agli altri rifiuti domestici. Questo comprende i monitor e gli accessori elettrici, come i cavi del segnale o i cavi di alimentazione. Per lo smaltimento di tali prodotti, occorre informarsi presso gli enti locali oppure chiedere al punto vendita dove è stato acquistato il prodotto; in alternativa, occorre attenersi alle leggi o agli accordi in vigore. Il marchio sui prodotti elettrici ed elettronici viene applicato unicamente nei paesi che fanno parte dell'Unione Europea.

### Fuori dall'Unione Europea

Se si desidera smaltire prodotti elettrici ed elettronici fuori dall'Unione Europea, contattare gli enti locali competenti e chiedere qual è il metodo corretto di smaltimento.



**UE:** Il simbolo del cestino barrato implica che le batterie usate non debbano essere smaltite con i normali rifiuti. È previsto un sistema di raccolta separato per le batterie usate, che consente il trattamento e il riciclaggio corretto in base alla legislazione in vigore.

**La direttiva UE 2006/66/EC (con i relativi emendamenti) prevede che le batterie debbano essere smaltite in modo corretto. Le batterie devono essere mantenute separate dai normali rifiuti e raccolte dal servizio di smaltimento locale.**

---

---

## **[Avviso] Informazioni sulla licenza MPEG-4 AVC, MPEG-4 Visual inclusa in questo prodotto**

---

---

### **1. MPEG-4 AVC**

THIS PRODUCT IS LICENSED UNDER THE AVC PATENT PORTFOLIO LICENSE FOR THE PERSONAL USE OF A CONSUMER OR OTHER USES IN WHICH IT DOES NOT RECEIVE REMUNERATION TO (i) ENCODE VIDEO IN COMPLIANCE WITH THE AVC STANDARD ("AVC VIDEO") AND/OR (ii) DECODE AVC VIDEO THAT WAS ENCODED BY A CONSUMER ENGAGED IN A PERSONAL ACTIVITY AND/OR WAS OBTAINED FROM A VIDEO PROVIDER LICENSED TO PROVIDE AVC VIDEO. NO LICENSE IS GRANTED OR SHALL BE IMPLIED FOR ANY OTHER USE. ADDITIONAL INFORMATION MAY BE OBTAINED FROM MPEG LA, L.L.C. SEE [HTTP://WWW.MPEGLA.COM](http://www.mpegla.com)

### **2. MPEG-4 Visual**

THIS PRODUCT IS LICENSED UNDER THE MPEG-4 VISUAL PATENT PORTFOLIO LICENSE FOR THE PERSONAL AND NON-COMMERCIAL USE OF A CONSUMER FOR (i) ENCODING VIDEO IN COMPLIANCE WITH THE MPEG-4 VISUAL STANDARD ("MPEG-4 VIDEO") AND/OR (ii) DECODING MPEG-4 VIDEO THAT WAS ENCODED BY A CONSUMER ENGAGED IN A PERSONAL AND NONCOMMERCIAL ACTIVITY AND/OR WAS OBTAINED FROM A VIDEO PROVIDER LICENSED BY MPEG LA TO PROVIDE MPEG-4 VIDEO. NO LICENSE IS GRANTED OR SHALL BE IMPLIED FOR ANY OTHER USE. ADDITIONAL INFORMATION INCLUDING THAT RELATING TO PROMOTIONAL, INTERNAL AND COMMERCIAL USES AND LICENSING MAY BE OBTAINED FROM MPEG LA, LLC. SEE [HTTP://WWW.MPEGLA.COM](http://www.mpegla.com).