

Schermo piatto interattivo



INDICE

SICUREZZA	5
Istruzioni per la sicurezza.....	5
Copyright.....	6
Clausola di esclusione di responsabilità.....	6
Riconoscimento dei marchi di fabbrica.....	6
Dichiarazione FCC.....	6
Problema ai FCC.....	6
Dichiarazione di conformità per i Paesi della Comunità Europea.....	7
WEEE.....	7
ENERGY STAR.....	7
Luce blu bassa e salute per gli occhi.....	7
Cosa è la tecnologia Low Blue Light?.....	7
Calcolo delle pause.....	7
Guardare oggetti distanti.....	7
Come esercitare gli occhi?.....	7
INTRODUZIONE	8
Contenuti della confezione.....	8
Accessori standard.....	8
Accessori optional.....	9
Descrizione del prodotto.....	10
Vista anteriore.....	10
Vista posteriore.....	11
Telecomando.....	12
CONFIGURAZIONE E INSTALLAZIONE	14
Installazione a parete.....	14
Specifiche del supporto a parete.....	14
Installazione di un mini computer esterno.....	17
Installazione del supporto (opzionale).....	18
Utilizzo del telecomando.....	21
Installazione/sostituzione delle batterie del telecomando.....	21
Distanza operativa del telecomando.....	22
Collegamenti.....	23
Collegamento all'alimentazione.....	23
Collegamento di dispositivi esterni.....	23
USO DEL DISPOSITIVO	29
Accensione/spengimento.....	29
Installazione guidata.....	30

OPERAZIONI DI BASE..... 32

Panoramica della schermata Home	32
Menu OSD.....	33
Menu di scelta rapida	34
Configurazione delle impostazioni di immagine	35
Configurazione delle impostazioni di visualizzazione.....	36
Configurazione delle impostazioni di Segnale (solo per ingresso VGA)	36
Configurazione delle impostazioni di Audio.....	37
Visualizzazione delle informazioni sul dispositivo	38
Menu Impostazioni di Android	39
Personalizzazione del sistema	39
Configurazione delle impostazioni di Rete	41
Configurazione delle impostazioni di Dispositivo	43
Configurazione delle impostazioni di Sicurezza	45
Configurazione delle impostazioni di Sistema.....	48
Barra degli strumenti laterale.....	53
Visualizzazione di tutte le attività recenti	54
App Creative Board	55
App di annotazione.....	62
Airshare	63
Registratore schermo	68
Strumento Acquisizione schermata	68
Altri strumenti	69
Barra degli strumenti di annotazione mobile	70

UTILIZZO DELLE APP 71

Creative Cast.....	72
Sistemi operativi supportati per la trasmissione	72
Condivisione proprietaria.....	72
Dispositivo mobile	73
Computer.....	75
Impostazioni di Creative Cast.....	79
File Manager.....	80
Gestione di file.....	80
Archiviazione cloud	82
Riproduzione di file multimediali.....	83
ScreenLock.....	87
Browser	87
Optoma Marketplace	88
Keeper	89
Joan on TV	90
Visualizer	93
Altro software.....	94
Reactiv Suite	94
Optoma Management Suite (OMS).....	95

ULTERIORI INFORMAZIONI	97
Dimensioni.....	97
65 pollici	97
75 pollici	98
86 pollici	99
Elenco temporizzazioni supportate.....	100
Elenco funzioni Protocollo RS232	102
Assegnazione dei pin RS232	102
Collegamento del controllo RS232 RJ45	102
Comando SET	103
Comando GET	105
Indicatore LED.....	107
Risoluzione dei problemi	108
Manutenzione.....	109
Pulizia dello schermo	109
Pulire il telaio anteriore.....	109
Sedi dell'azienda Optoma.....	110

SICUREZZA

Attenersi a tutte le avvertenze, precauzioni ed istruzioni per la manutenzione consigliate nel presente manuale dell'utente.

Istruzioni per la sicurezza

- Usare solamente attacchi/accessori specificati dal produttore.
- Non ostruire le fessure di ventilazione. Per garantire un funzionamento affidabile del dispositivo e per proteggerlo dal surriscaldamento, si consiglia di installare il dispositivo in un punto in cui la ventilazione non venga bloccata. Non collocare il dispositivo in luoghi confinati come librerie o mobili che limitano la ventilazione.
- Non usare il dispositivo vicino all'acqua o in presenza di umidità. Per ridurre il rischio d'incendi e/o di elettrocuzioni non esporre il dispositivo a pioggia o umidità.
- Non installare vicino a sorgenti di calore, come radiatori, riscaldatori, stufe o altri apparecchi, che producono calore (amplificatori inclusi).
- Non lasciare che oggetti o liquidi penetrino nel dispositivo. Potrebbero entrare in contatto con porte e punti di tensione pericolosi e provocare incendi o scosse elettriche.
- Non collocare il dispositivo su una superficie instabile. Il dispositivo potrebbe cadere, provocando lesioni o subendo danni.
- Non installare il dispositivo in luoghi in cui potrebbe essere soggetto a vibrazioni o urti.
- Non utilizzare oggetti duri o appuntiti per azionare il touchscreen.
- Non usare il dispositivo se è stato danneggiato fisicamente o se è stato usato in modo non appropriato. I danni/abusi fisici sono i seguenti (senza limitazione a questi):
 - Il dispositivo è stato fatto cadere.
 - Il cavo d'alimentazione o la spina è danneggiata.
 - Sul dispositivo è stato versato del liquido.
 - Il dispositivo è stato esposto a pioggia o umidità.
 - Qualcosa è caduto all'interno del dispositivo, oppure qualcosa al suo interno si è allentato.
- Non tentare di riparare da soli il dispositivo. L'apertura e la rimozione delle coperture può esporre al contatto con parti in cui sono presenti voltaggi pericolosi o ad altri rischi. Prima di inviare il dispositivo per la riparazione, contattare Optoma.
- Scollegare la spina dalla presa di corrente CA se il dispositivo non è usato per periodi prolungati.
- Rimuovere le batterie dal telecomando prima di conservarlo. Se si lasciano le batterie nel telecomando per lunghi periodi di tempo, potrebbero presentare perdite.
- Spegnerne e staccare la spina dalla presa di corrente prima di pulire il dispositivo.
- Usare un panno morbido inumidito con un detergente neutro per pulire le coperture. Non usare detergenti abrasivi, cere o solventi per pulire il dispositivo.
- Fare riferimento alle etichette apposte sul dispositivo per gli avvisi sulla sicurezza.
- Il dispositivo deve essere riparato esclusivamente da personale adeguato.

Copyright

Questa pubblicazione, incluse tutte le fotografie, le illustrazioni e il software, è protetta dalle leggi internazionali sul copyright, con tutti i diritti riservati. Né il presente manuale né altri materiali qui contenuti possono essere riprodotti senza il consenso scritto dell'autore.

© Copyright 2022

Clausola di esclusione di responsabilità

Le informazioni di questo documento sono soggette a cambiamenti senza preavviso. Il produttore non si assume alcuna responsabilità né offre garanzie rispetto ai contenuti del presente documento ed in particolare non concede alcuna garanzia implicita di commerciabilità o idoneità a scopi specifici. Il produttore si riserva il diritto di rivedere e di modificare periodicamente i contenuti di questa pubblicazione, senza alcun obbligo da parte sua di avvisare o notificare chiunque di tali revisioni o modifiche.

Riconoscimento dei marchi di fabbrica

Kensington è un marchio registrato negli Stati Uniti della ACCO Brand Corporation, con registrazioni rilasciate e applicazioni in corso di registrazione in altri Paesi del mondo.

HDMI, il logo HDMI e High-Definition Multimedia Interface sono marchi o marchi registrati di HDMI Licensing LLC negli Stati Uniti ed in altri Paesi.

Google, il logo Google e Google Drive sono marchi o marchi registrati di Google LLC.

OneDrive è un marchio di Microsoft Corporation.

Tutti gli altri nomi di prodotti utilizzati in questo manuale sono proprietà dei rispettivi proprietari e sono riconosciuti.

Dichiarazione FCC

Questa apparecchiatura è stata controllata ed è stata trovata a norma con i limiti di un apparecchio digitale di Classe B, in conformità alla parte 15 delle Normative FCC. Questi limiti sono stati determinati per poter garantire una protezione ragionevole da interferenze nocive nel caso di installazioni residenziali.

Questa apparecchiatura genera, usa e può irradiare energia a radiofrequenze e, se non installata e usata conformemente alle istruzioni, può causare interferenze dannose alle comunicazioni radio. Non vi è tuttavia garanzia che non si verifichino interferenze in un'installazione particolare. Se questa apparecchiatura provoca interferenze dannose alla ricezione radiofonica o televisiva, che possono essere determinate accendendo o spegnendo l'apparecchiatura, l'utente è incoraggiato a cercare di correggere l'interferenza prendendo una o più delle seguenti misure:

- Riorientare o ricollocare l'antenna ricevente.
- Aumentare la distanza tra l'apparecchio ed il ricevitore.
- Collegare l'apparecchio ad una presa di un circuito differente da quello a cui è connesso il ricevitore.
- Consultare il rivenditore o un tecnico specializzato radio / TV per l'assistenza.

Problema ai FCC

Questo dispositivo è conforme all'articolo 15 delle norme FCC. Il funzionamento è soggetto alle due seguenti condizioni:

(1) questo dispositivo non può provocare interferenze dannose.

(2) questo dispositivo deve accettare tutte le interferenze ricevute, incluse le interferenze che possono provocare operazioni indesiderate.

Avviso: Utenti canadesi

Questo apparecchio di Classe B è conforme alla Normativa canadese CAN ICES-3 (B)/NMB-003 (B).

Remarque à l'intention des utilisateurs canadiens

Cet appareil numérique de la classe B est conforme à la norme NMB-003 du Canada.

Dichiarazione di conformità per i Paesi della Comunità Europea

- Direttiva EMC 2014/30/UE (emendamenti inclusi)
- Direttiva 2014/35/EU sui bassi voltaggi

WEEE



Istruzioni sullo smaltimento

Non smaltire questo dispositivo elettronico nei rifiuti urbani. Per ridurre l'inquinamento ed assicurare la più alta protezione dell'ambiente globale, riciclare questo dispositivo.

ENERGY STAR



ENERGY STAR è un programma facoltativo della EPA (US Environmental Protection Agency, Agenzia di protezione ambientale statunitense) che consente alle aziende e ai singoli di risparmiare denaro e proteggere l'ambiente attraverso una maggiore efficienza energetica. I prodotti certificati ENERGY STAR impediscono l'emissione di gas serra in quanto osservano i requisiti di efficienza energetica imposti dall'EPA (US Environmental Protection Agency). Il seguente logo compare su tutti i modelli dotati di certificazione ENERGY STAR:

Questo prodotto si qualifica per ENERGY STAR nell'impostazione "modalità Standard" attraverso la quale si ottiene il risparmio energetico. La modifica dell'impostazione dell'immagine della modalità Standard o l'abilitazione di altre funzioni aumenta il consumo di energia, che potrebbe superare i limiti necessari per qualificarsi per la valutazione ENERGY STAR. Fare riferimento a EnergyStar.gov per ulteriori informazioni sul programma Energy Star.

Luce blu bassa e salute per gli occhi

Cosa è la tecnologia Low Blue Light?

La **tecnologia Low Blue Light** riduce la componente di luce blu emessa dal prodotto. I danni causati dalla luce blu agli occhi si manifestano principalmente in un danno patologico degli occhi e in un danno al ciclo del corpo umano, che comportano miopia, cataratta e maculopatia.

Certificazione Low Blue Light: è un progetto di certificazione per valutare se il display soddisfa i requisiti di fotobiosicurezza e sicurezza contro i raggi UV.

Nota: Per soddisfare la certificazione TUV Rheinland Low Blue Light, l'impostazione del display deve essere la seguente:

- Modalità display su Presentazione
- Temp. Colore su Standard
- Luce blu bassa su 100.

Calcolo delle pause

Si consiglia di effettuare una pausa di 10 minuti ogni ora di utilizzo continuo dello schermo.

Nota: Ricorda di battere spesso le palpebre per mantenerli sani ed evitare la secchezza.

Guardare oggetti distanti

Durante la pausa, guardare gli oggetti distanti o chiudere gli occhi. Ciò consente di rilassare i muscoli ciliari (della messa a fuoco) ed evitare l'affaticamento degli occhi.

Come esercitare gli occhi?

1. Tenere l'indice a pochi centimetri dall'occhio.
2. Concentrarsi sul dito.
3. Allontanare lentamente il dito dal viso, mantenendo la concentrazione.
4. Distogliere lo sguardo per un momento, in lontananza.
5. Concentrarsi sul dito teso e riportarlo lentamente verso l'occhio

INTRODUZIONE

Contenuti della confezione

Disimballare con cura e verificare che siano presenti tutti gli articoli elencati di seguito negli accessori standard. Alcuni elementi degli accessori optional potrebbero non essere disponibili in base al modello, alle specifiche e all'area geografica. Controllare il luogo presso cui si è effettuato l'acquisto. Alcuni accessori potrebbero variare a seconda dell'area geografica.

La scheda della garanzia è fornita solo in zone specifiche. Consultare il rivenditore per informazioni dettagliate.

Accessori standard

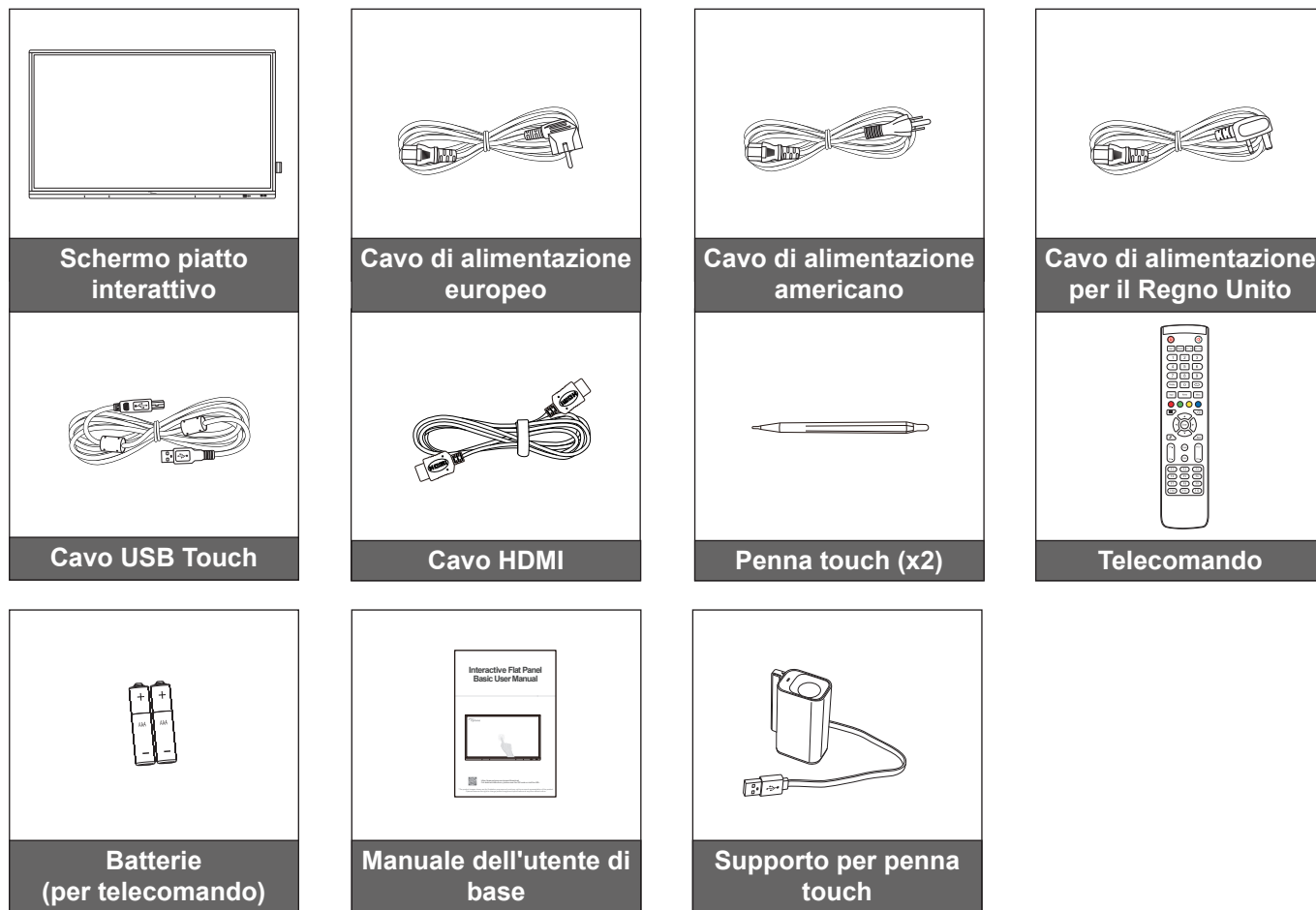

Nota: Per informazioni sulla garanzia, visitare il sito www.optoma.com.

INTRODUZIONE

Accessori optional

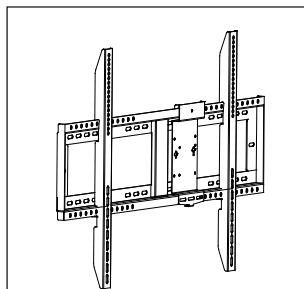

Supporto a parete con staffa Vesa per PC (OWMFP01)

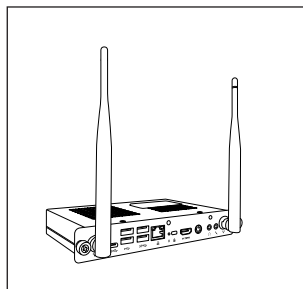

OPS3-i5 (slot-in PC, CPU Intel i5 10ª, 8 G di RAM, 128 G di SSD)

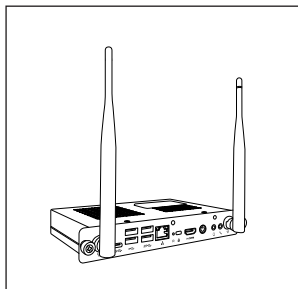

OPS3-i7 (slot-in PC, CPU Intel i7 10ª, 8 G di RAM, 256 G di SSD)

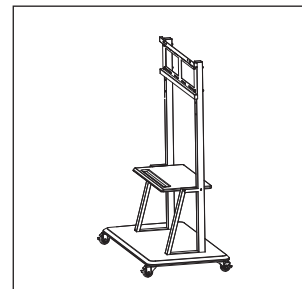

Supporto

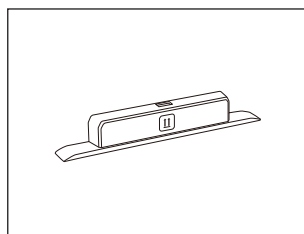

Dongle Wi-Fi SI07B (opzionale in base alla regione)

INTRODUZIONE

Descrizione del prodotto

Vista anteriore

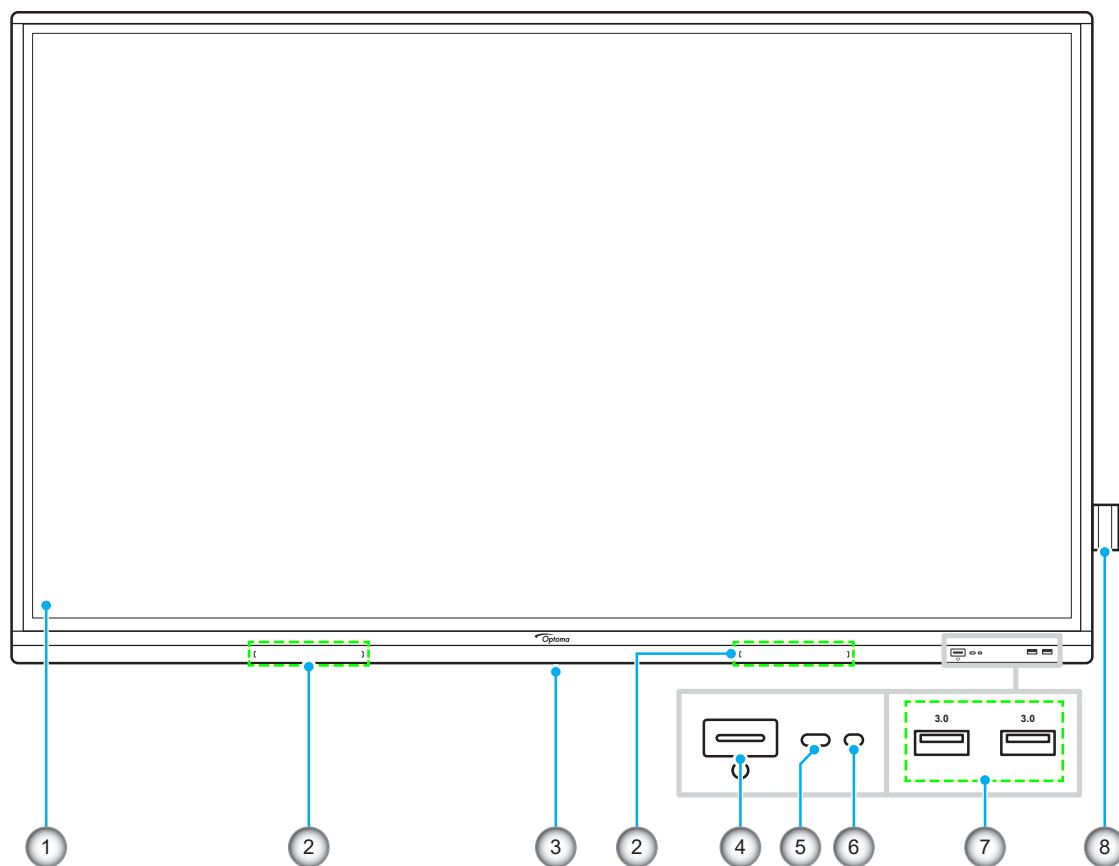

N.	Voce
1.	Touchscreen
2.	Posizioni della penna touch (x2)
3.	Slot per dongle Wi-Fi
4.	Tasto di alimentazione con LED

N.	Voce
5.	ricevitore IR
6.	Sensore luci
7.	Porte USB 3.0 (x2)
8.	Supporto per penna touch

INTRODUZIONE

Vista posteriore

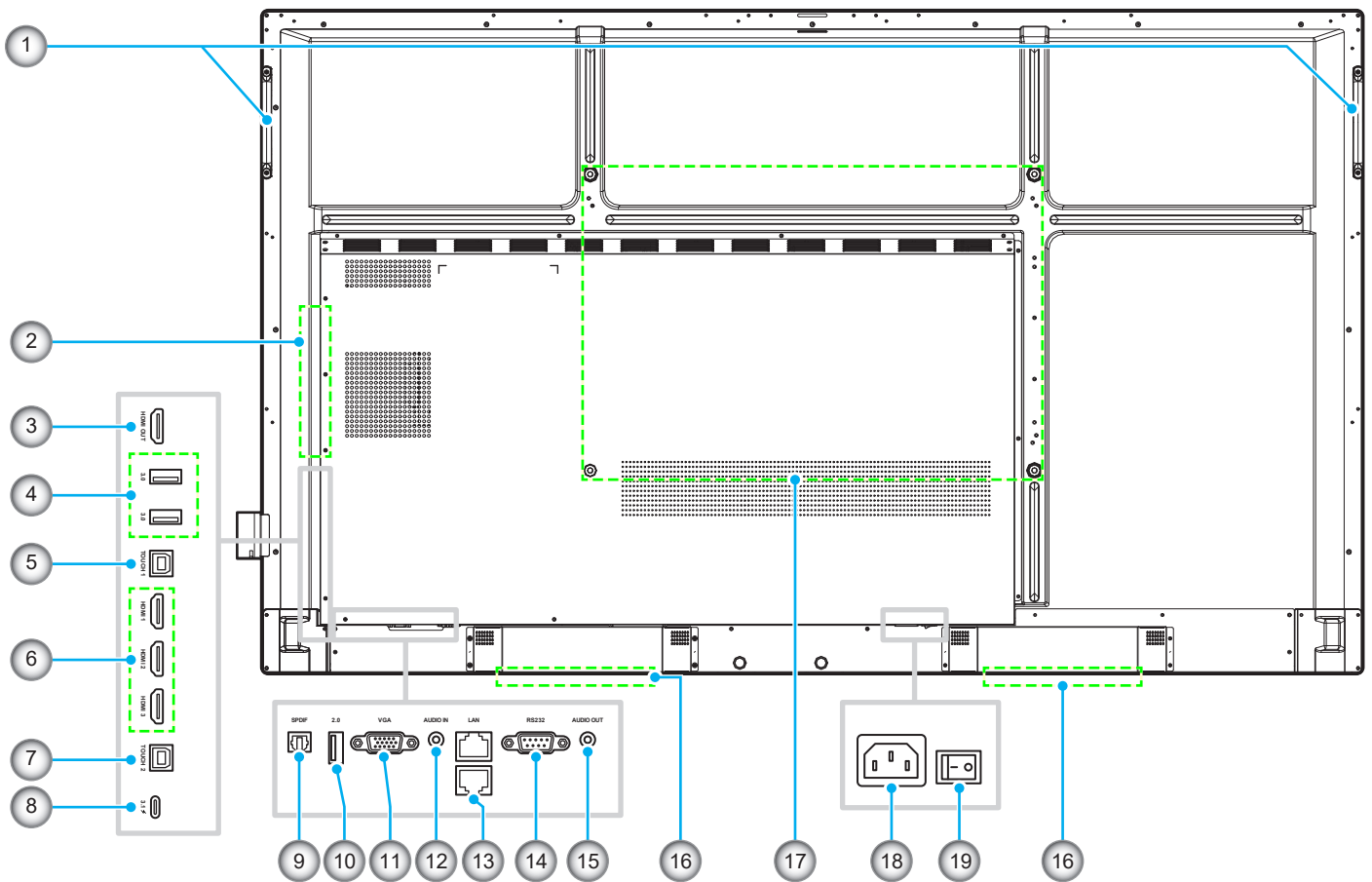

N.	Voce
1.	Maniglie (x2)
2.	Slot OPS
3.	Porta HDMI Out
4.	Porte USB 3.0 (x2)
5.	Porta USB Touch 1
6.	Porte HDMI 1/2/3 2.0 (x3)
7.	Porta USB Touch 2
8.	Porta USB tipo C
9.	Porta SPDIF
10.	Porta USB 2.0

N.	Voce
11.	Porta VGA
12.	Porta Audio In
13.	Porta LAN (x2)
14.	Porta RS232
15.	Jack Audio Out
16.	Altoparlanti da 20 W (x2)
17.	Fori di montaggio per supporto a parete
18.	Presse AC In
19.	Interruttore di alimentazione

Nota:

- Le porte USB 3.0 sono porte USB per tutti i canali. Le porte USB possono essere utilizzate indipendentemente dalla sorgente di ingresso scelta.
- Due porte di ingresso HDMI supportano CEC e 1 porta di ingresso HDMI supporta ARC.
- La porta USB tipo C supporta DisplayPort 1.2 e alimentazione (65 W).
- La porta USB 2.0 è per l'aggiornamento del firmware o per il collegamento del supporto per penna touch. Se il supporto per penna touch è collegato a una delle porte USB 3.0, la funzione di attivazione del supporto per penna touch può essere utilizzata solo in modalità Android.

INTRODUZIONE

Telecomando

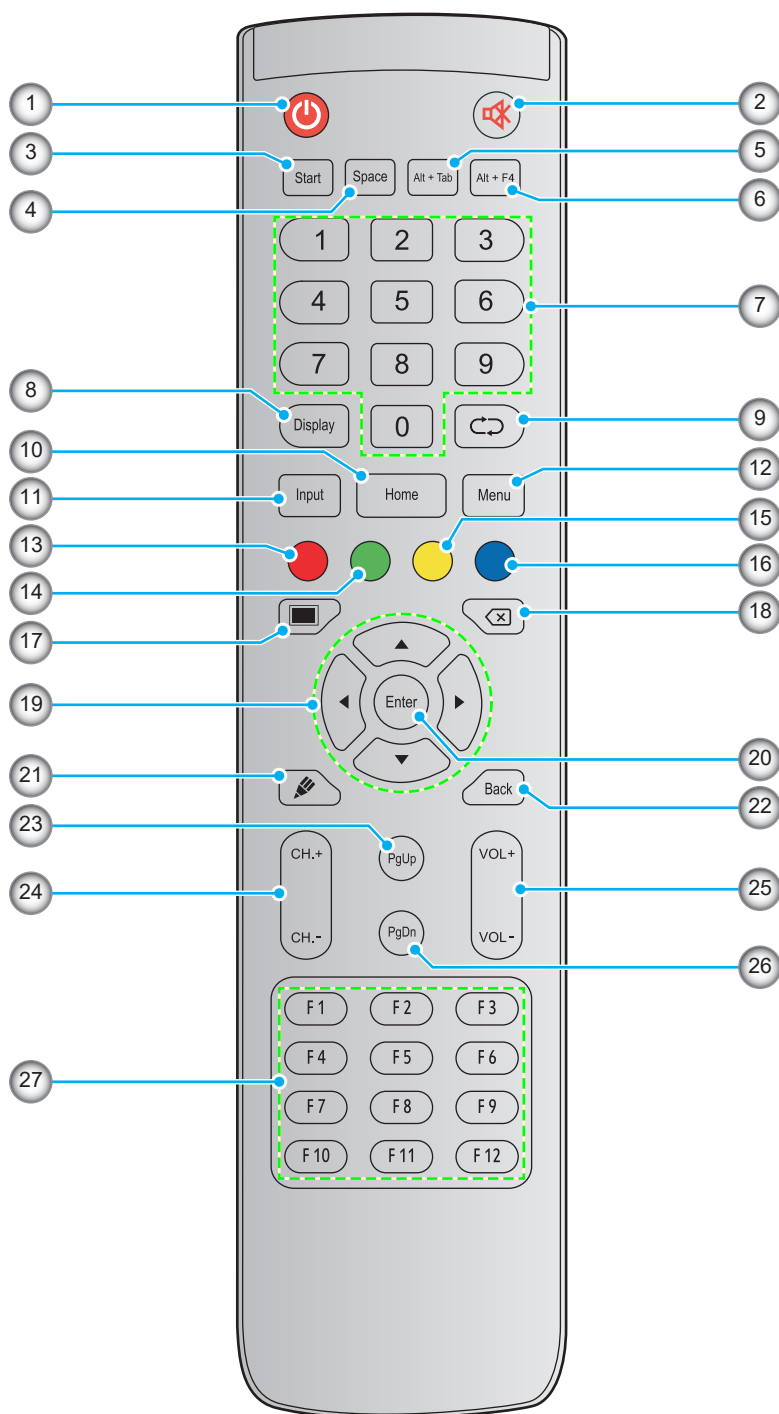

N.	Tasto	Descrizione
1.	Alimentazione (🔌)	Accendere/spegnere lo schermo piatto interattivo (IFP).
2.	Disattivazione audio (🔇)	Disattivare l'audio temporaneamente.
3.	Avvia	Esegue la stessa funzione del tasto Windows sulla tastiera di un computer.
4.	Spazio	Esegue la stessa funzione del tasto Spazio sulla tastiera di un computer.

INTRODUZIONE

N.	Tasto	Descrizione
5.	Alt+Tab	Esegue la stessa funzione dei tasti Alt e Tab sulla tastiera di un computer. Premendo entrambi i tasti, è possibile commutare tra tutte le applicazioni (finestre) aperte.
6.	Alt+F4	Esegue la stessa funzione dei tasti Alt e F4 sulla tastiera di un computer. Premendo entrambi i tasti, è possibile chiudere la finestra attuale.
7.	Tasti numerici	Tasti di immissione numerica
8.	Display	Mostra la sorgente di ingresso attuale e informazioni.
9.	Ripetizione (↻)	Nessuna funzione.
10.	Home	Tornare alla schermata Home.
11.	Ingresso	Selezionare la sorgente di ingresso.
12.	Menù	Visualizzare e chiudere il menu OSD..
13.	Rosso (●)	Bloccare o sbloccare il tasto di alimentazione (sull'IFP) e le funzioni di tocco.
14.	Verde (●)	Bloccare o sbloccare la funzione del tasto di alimentazione (sull'IFP).
15.	Giallo (●)	Bloccare o sbloccare la funzione di tocco.
16.	Blu (●)	Bloccare la schermata.
17.	Vuoto (■)	Vuotare la schermata.
18.	Tasto di ritorno (↵)	Esegue la stessa funzione del tasto Tasto di ritorno sulla tastiera di un computer.
19.	Tasti di navigazione (▲▼◀▶)	Selezionare una voce o un'opzione.
20.	Invio	Confermare la selezione.
21.	Creative Board (✎)	Avviare l'app Creative Board .
22.	Indietro	Tornare alla schermata precedente.
23.	PgSu	Esegue la stessa funzione del tasto PgSu sulla tastiera di un computer.
24.	Tasti canale	Nessuna funzione.
25.	Tasti volume	Regolare il volume.
26.	PgGiù	Esegue la stessa funzione del tasto PgGiù sulla tastiera di un computer.
27.	Tasti funzione (F1 ~ F12)	Esegue la stessa funzione dei tasti funzione F1 ~ F12 sulla tastiera di un computer.

Nota: Se il modulo PC non è installato nello slot OPS, tutti i tasti relativi al computer non funzionano.

CONFIGURAZIONE E INSTALLAZIONE

Installazione a parete

Utilizzare esclusivamente un kit per l'installazione a parete approvato da Optoma (disponibile separatamente). Il kit include i seguenti elementi:

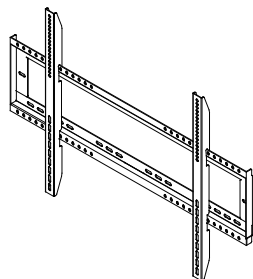

Due staffe di montaggio e supporto a parete



Vite **A** (x4)



Vite **B** (x8)



Vite **C** (x2)



Tassello (x8)



Rondella (x8)

Specifiche del supporto a parete

Nome del modello	Griglia VESA	Tipo di vite e lunghezza
65 pollici	600 x 400 cm	M8*25L
75 pollici	800 x 400cm	M8*25L
86 pollici	800 x 600 mm	M8*25L

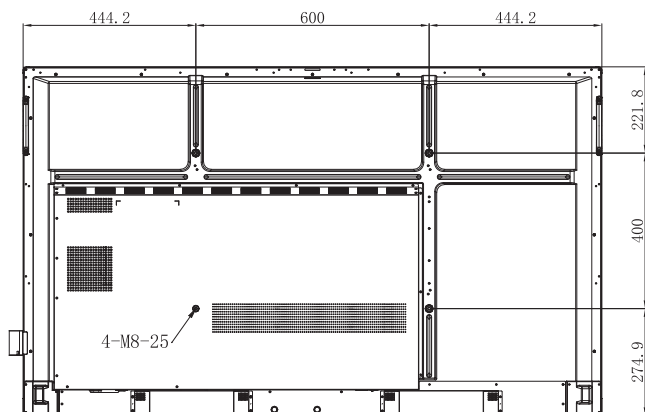

65 pollici

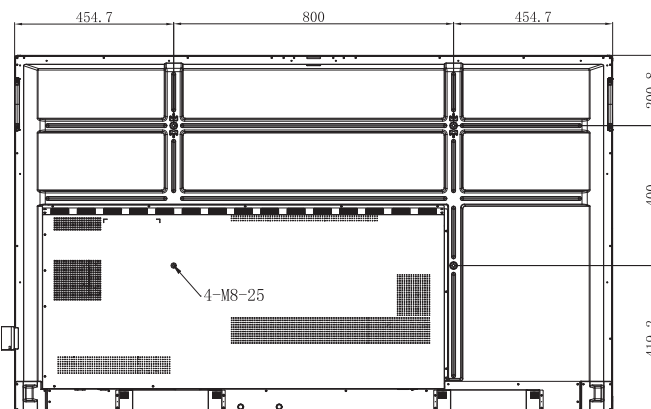

75 pollici

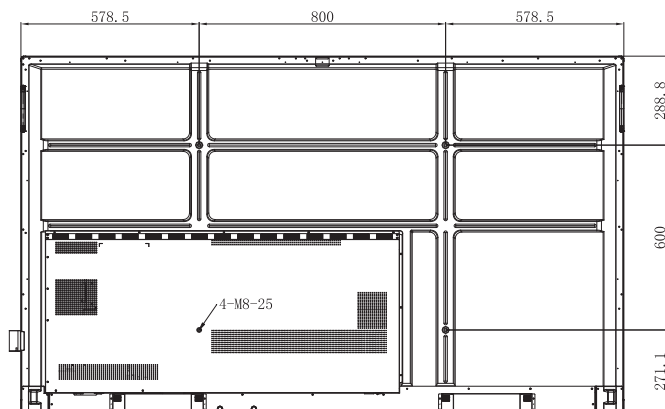

86 pollici

CONFIGURAZIONE E INSTALLAZIONE

Per montare l'IFP a parete, completare i seguenti passaggi:

1. Installare le due staffe di montaggio sul retro dell'IFP. Fissare quindi le staffe con quattro viti (**A**).

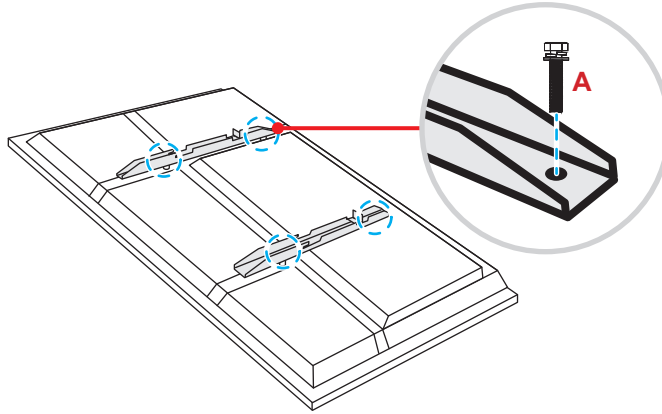

2. Praticare otto piccoli fori nella posizione di montaggio e inserire i tasselli nei fori.

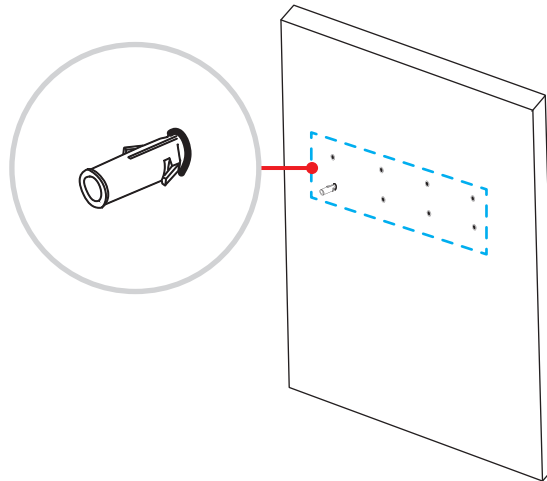

3. Posizionare il supporto a parete sulla parete, quindi fissare il supporto a parete con otto viti (**B**) attraverso le rondelle nei tasselli installati sulla parete.

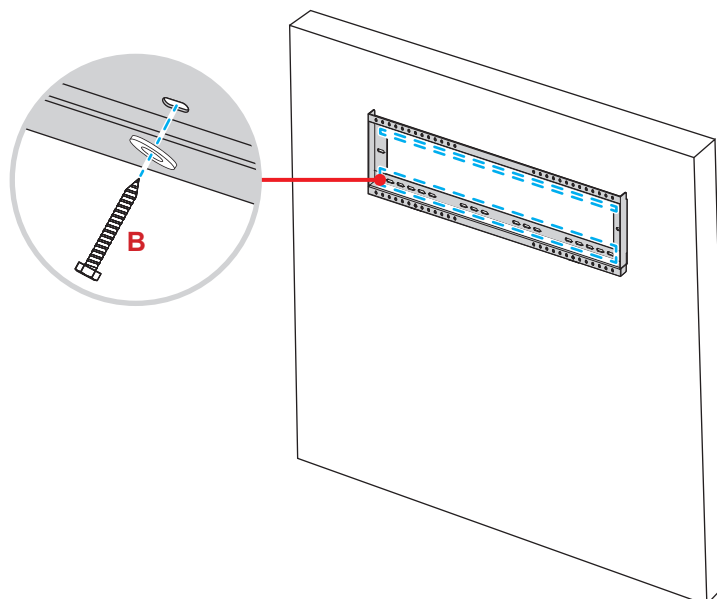

CONFIGURAZIONE E INSTALLAZIONE

4. Allineare e agganciare le due staffe di montaggio al supporto a parete.

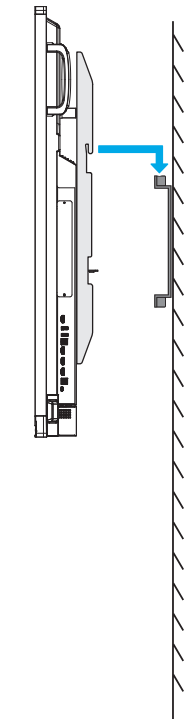

5. Fissare le due staffe di montaggio e il supporto a parete con due viti (C).

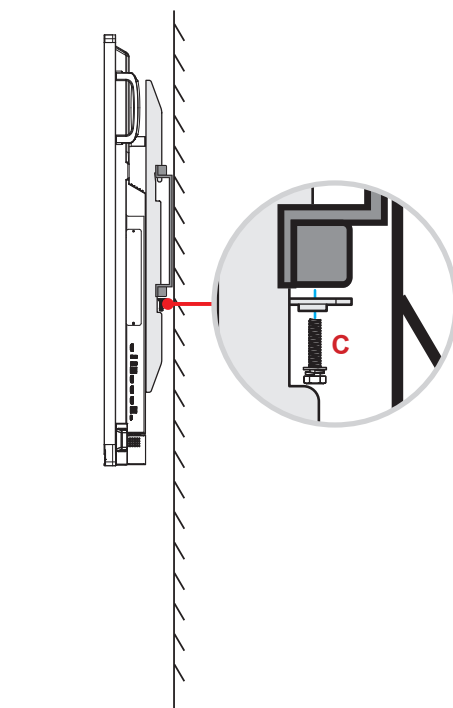

Nota:

- La capacità di carico massima del kit di montaggio a parete: 160 kg.
- Il supporto a parete deve essere installato in muri di cemento per garantire la solidità dell'installazione. Se il muro di cemento non è disponibile, si consiglia di utilizzare un supporto. Fare riferimento a pagina 18.
- Le viti devono essere fissate saldamente; tuttavia, per evitare danni alle staffe di montaggio, al supporto a parete o all'IFP, non serrare eccessivamente le viti.
- L'installazione deve essere eseguita solo da tecnici qualificati. Un'installazione errata potrebbe causare la caduta o il malfunzionamento dell'IFP.
- Si prega di notare che i danni provocati da una installazione scorretta annulleranno la garanzia.

CONFIGURAZIONE E INSTALLAZIONE

Installazione di un mini computer esterno

Installare la staffa del mini PC sul lato posteriore del supporto a parete, quindi completare una delle seguenti operazioni per installare il mini computer:

- Installare le viti sul mini computer, quindi allineare e agganciare il mini computer alla staffa del mini PC.
- Allineare e installare il mini computer alla staffa del mini PC. Fissarla quindi con quattro viti.

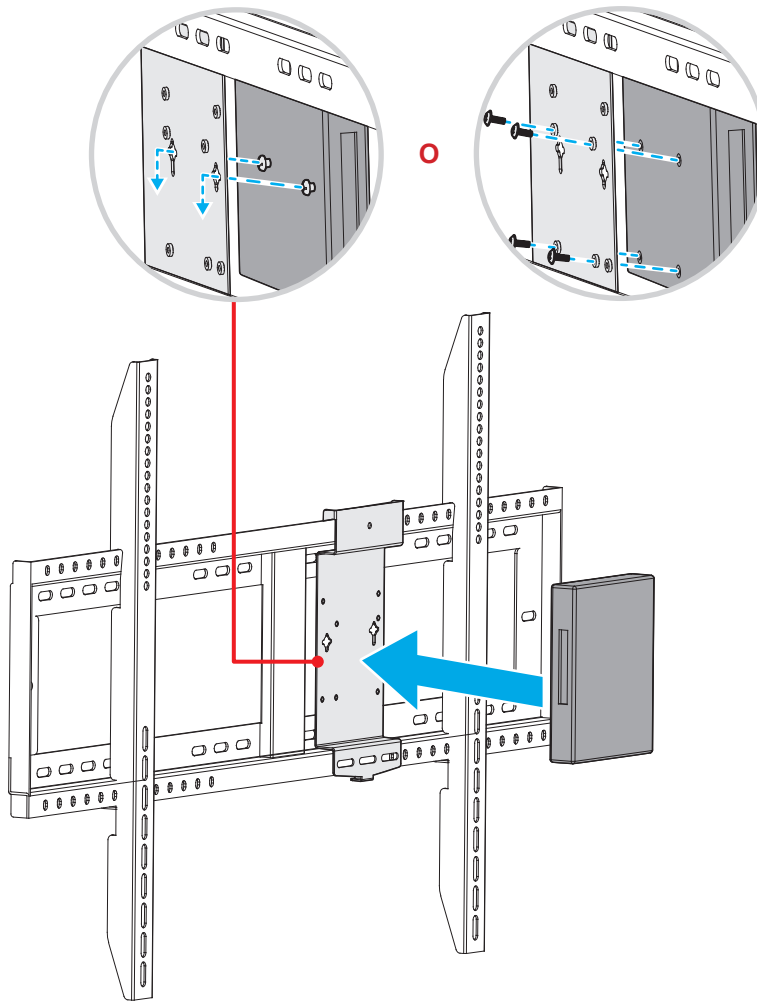

CONFIGURAZIONE E INSTALLAZIONE

Installazione del supporto (opzionale)

Il kit di supporto include i seguenti elementi:

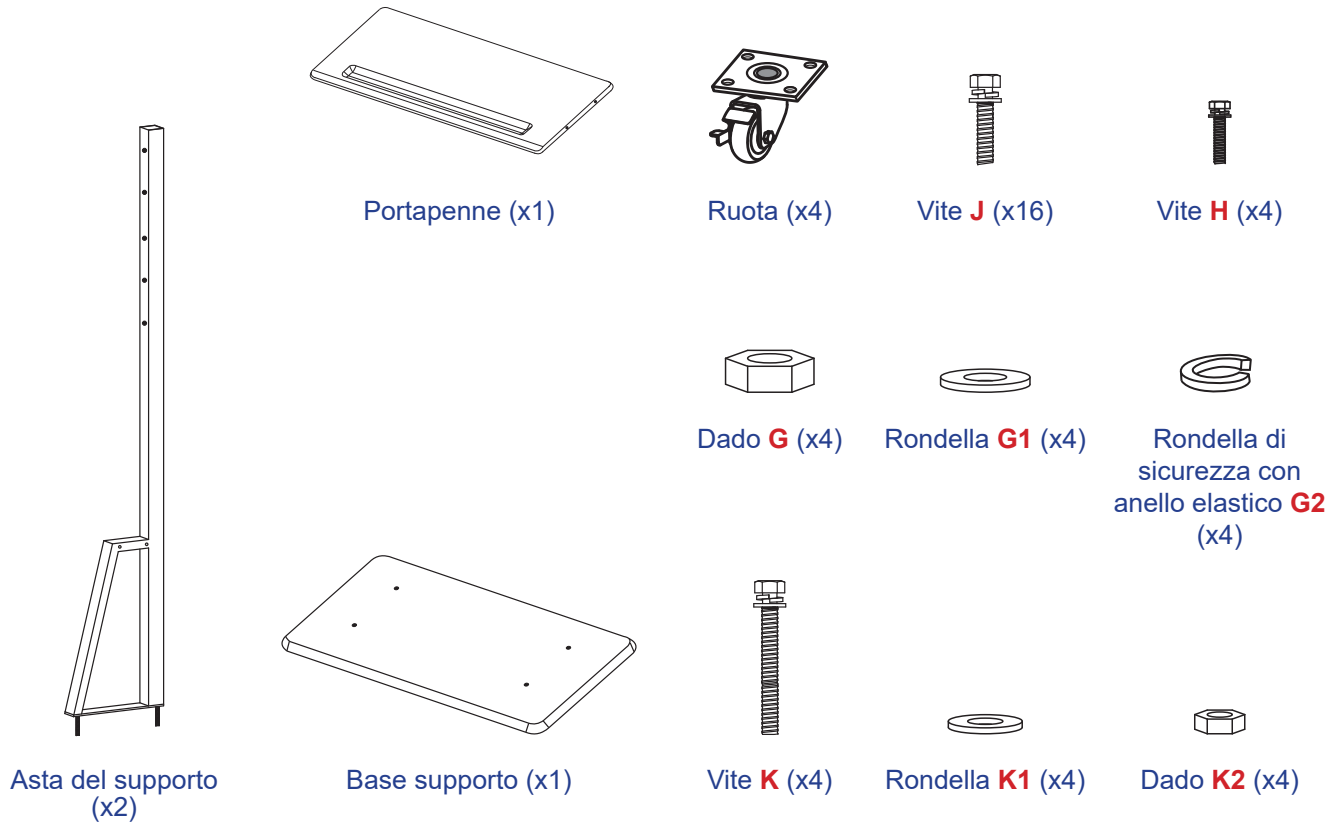

Per montare l'IFP sul supporto, completare i seguenti passaggi:

1. Installare le due staffe di montaggio sul retro dell'IFP. Fissare quindi le staffe con quattro viti (**A**).

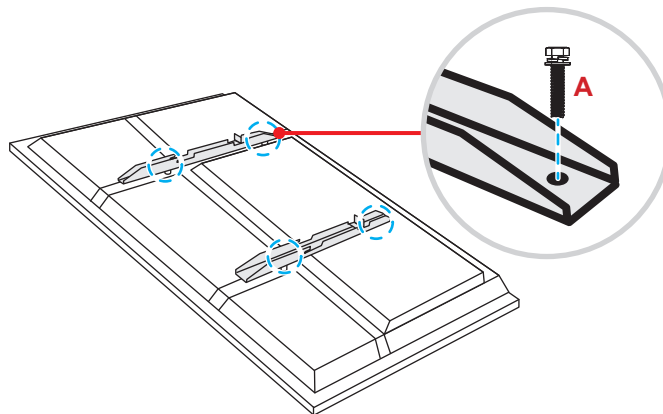

Nota: Due staffe di montaggio, supporto a parete e viti (**A**) sono inclusi nel kit per l'installazione a parete. Fare riferimento a "Installazione a parete" a pagina 14.

CONFIGURAZIONE E INSTALLAZIONE

2. Capovolgere la base del supporto in modo da poter vedere i fori delle viti per la ruota, quindi installare la ruota nel relativo slot e fissarla con quattro viti (**J**).

Ripetere la stessa procedura per installare le restanti tre ruote.

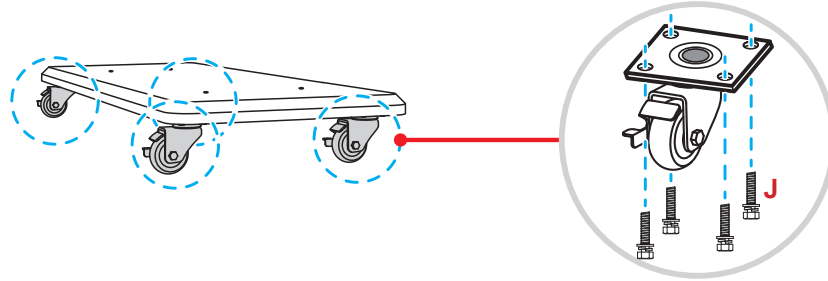

3. Posizionare la base del supporto su una superficie stabile, quindi installare l'asta del supporto nel relativo slot e fissare entrambi i distanziatori con due dadi (**G**) attraverso le rondelle (**G2** e **G1**).

Ripetere la stessa procedura per installare l'altra asta del supporto.

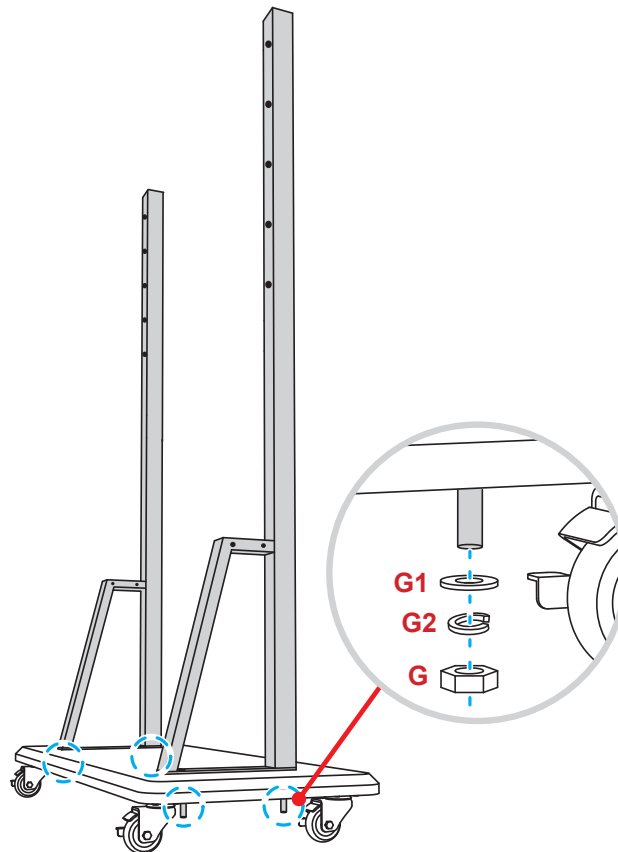

CONFIGURAZIONE E INSTALLAZIONE

4. Allineare il portapenne ai fori delle viti sulla parte centrale delle aste, quindi fissare il portapenne con quattro viti (**H**).
5. Installare il supporto a parete sulla parte superiore delle aste, quindi inserire le viti (**K**) attraverso i fori delle viti dal lato posteriore delle aste.
6. Posizionare le rondelle (**K1**) e i dadi (**K2**) nelle viti, quindi serrare i dadi (**K2**) per fissare il supporto a parete in posizione.

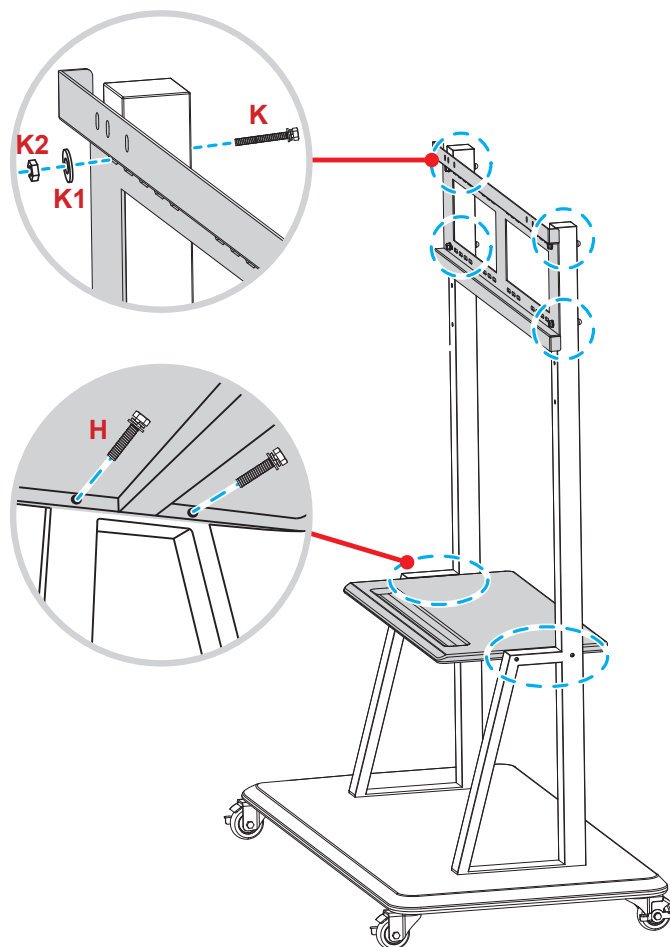

7. Allineare e agganciare le due staffe di montaggio al supporto a parete installato sulle aste del supporto.

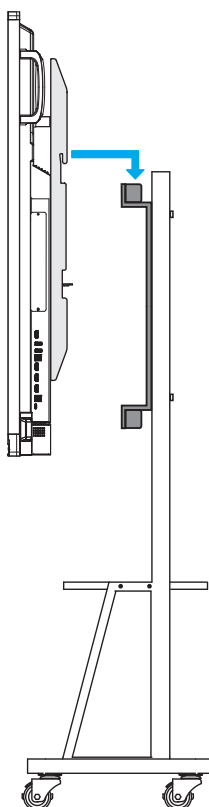

CONFIGURAZIONE E INSTALLAZIONE

Utilizzo del telecomando

Installazione/sostituzione delle batterie del telecomando

Per il telecomando sono fornite due (2x) batterie AAA.

IMPORTANTE! Sostituire solo con batterie simili o equivalenti.

1. Rimuovere il coperchio del vano batterie.

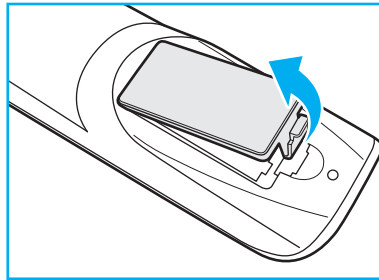

2. Inserire le due batterie con la corretta polarità (+/-) come mostrato all'interno del vano batterie.

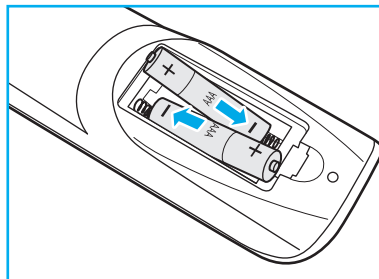

3. Riposizionare il coperchio.

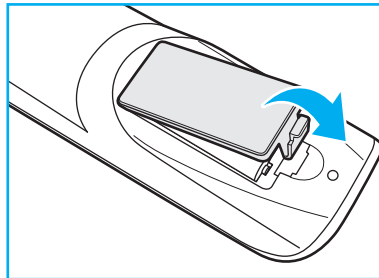

ATTENZIONE

L'uso non corretto della batteria può causare perdite di liquido o esplosioni. Assicurarsi di osservare le istruzioni di seguito.

- Non mescolare tipi diversi di batterie. Le batterie di tipi diversi hanno differenti caratteristiche.
- Non mescolare batterie vecchie e nuove. Se si mescolano batterie vecchie e nuove, si può accorciare la durata delle nuove batterie o causare perdite di liquido nelle vecchie batterie.
- Rimuovere le batterie appena sono scariche. I prodotti chimici che fuoriescono dalle batterie, se vengono a contatto con la pelle, possono provocare irritazioni. In caso di perdita di liquido, asciugare accuratamente con un panno umido.
- Le batterie in dotazione con questo prodotto possono avere una durata più breve a causa delle condizioni di conservazione.
- Se non si usa il telecomando per un periodo prolungato, rimuovere le batterie.
- Quando si smaltisce la batteria, è necessario osservare le normative dell'area o del Paese.

CONFIGURAZIONE E INSTALLAZIONE

Distanza operativa del telecomando

Quando si utilizza il telecomando, assicurarsi di puntarlo entro $\pm 30^\circ$ verso il ricevitore IR sull'IFP. La distanza tra il telecomando e la finestra del sensore IR non deve essere superiore a 8 metri.

- Assicurarsi che tra il telecomando e la finestra del sensore IR sull'IFP non vi siano ostacoli che possano disturbare i raggi infrarossi.
- Assicurarsi che il trasmettitore IR del telecomando non venga utilizzato direttamente sotto la luce solare o lampade fluorescenti.
- Se il telecomando è vicino a lampade fluorescenti a inverter, a volte potrebbe non funzionare correttamente.
- Se il telecomando e l'IFP si trovano troppo vicini, il telecomando potrebbe non funzionare correttamente.

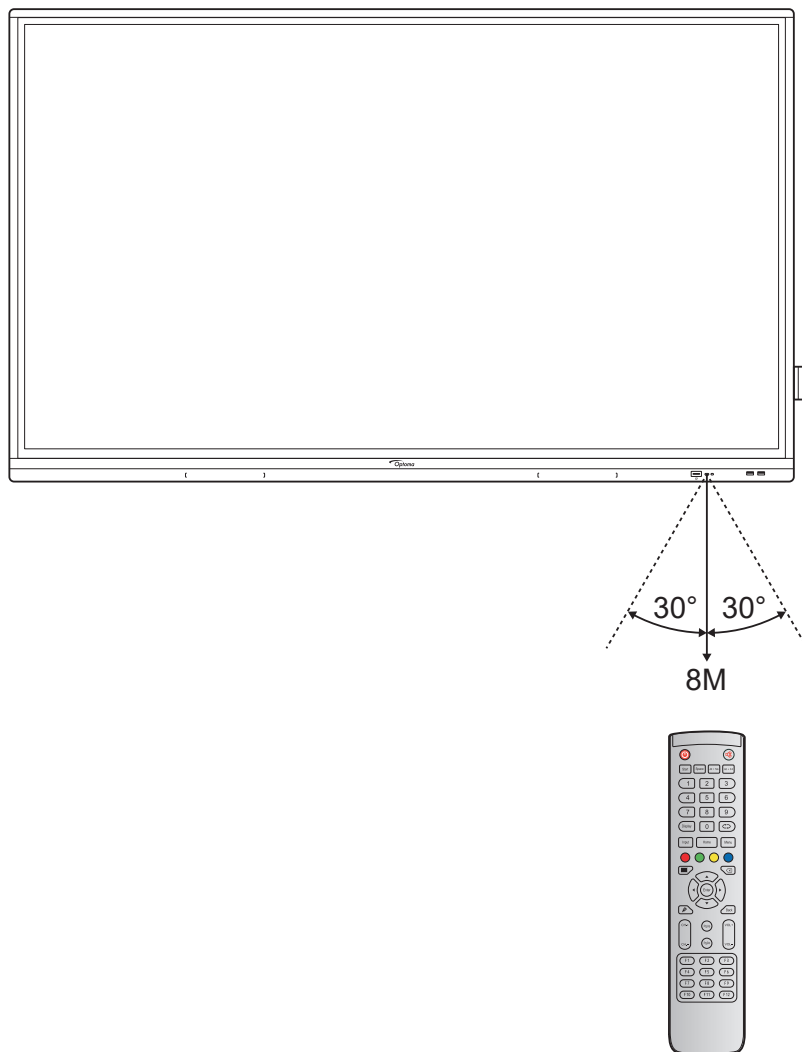

CONFIGURAZIONE E INSTALLAZIONE

Collegamenti

Collegamento all'alimentazione

1. Collegare una estremità del cavo di alimentazione alla presa di ingresso CA sull'IFP.
2. Collegare l'altra estremità del cavo di alimentazione ad una presa di corrente o un alimentatore.
3. Impostare l'interruttore di **alimentazione** su ON (I). L'IFP accede automaticamente alla modalità di standby.



Collegamento di dispositivi esterni

IMPORTANTE! Per utilizzare la funzione touchscreen, accertarsi di collegare un'estremità del cavo USB alla porta USB tipo B TOUCH 1 o TOUCH 2 sull'IFP e l'altra estremità del cavo alla porta USB tipo A del dispositivo.

Collegamento di ingresso HDMI

- Collegare il computer all'IFP con un cavo HDMI.

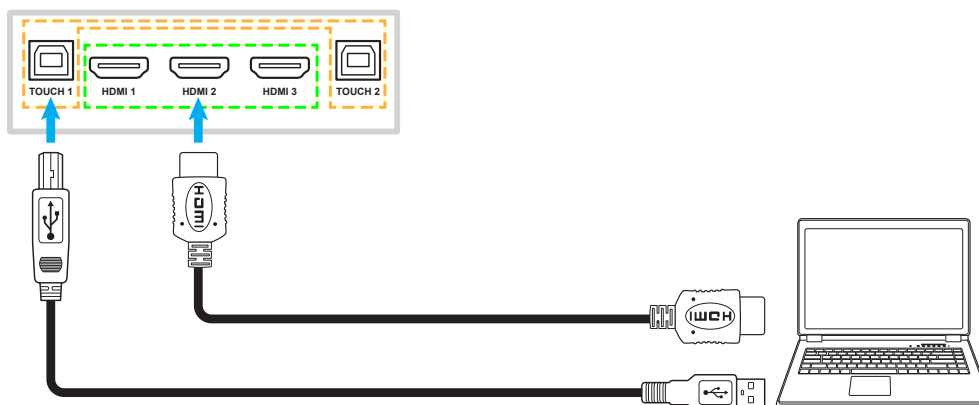

- Collegare la sorgente video all'IFP con un cavo HDMI.

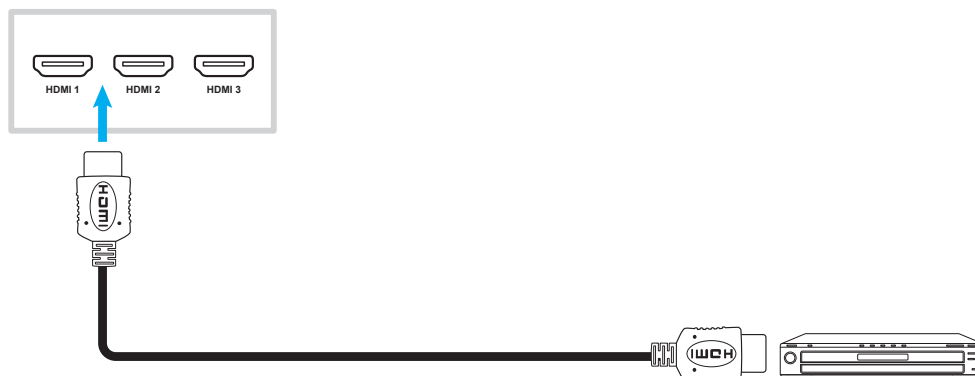

CONFIGURAZIONE E INSTALLAZIONE

Collegamento di ingresso VGA

Collegare il computer all'IFP con un cavo VGA.

Nota:

- Per l'ingresso audio, collegare un'estremità di un cavo audio al jack AUDIO IN dell'IFP e l'altra estremità del cavo al jack audio del computer.
- Per la funzione di tocco, collegare un'estremità del cavo USB alla porta TOUCH 2 dell'IFP e l'altra estremità alla porta USB del computer.

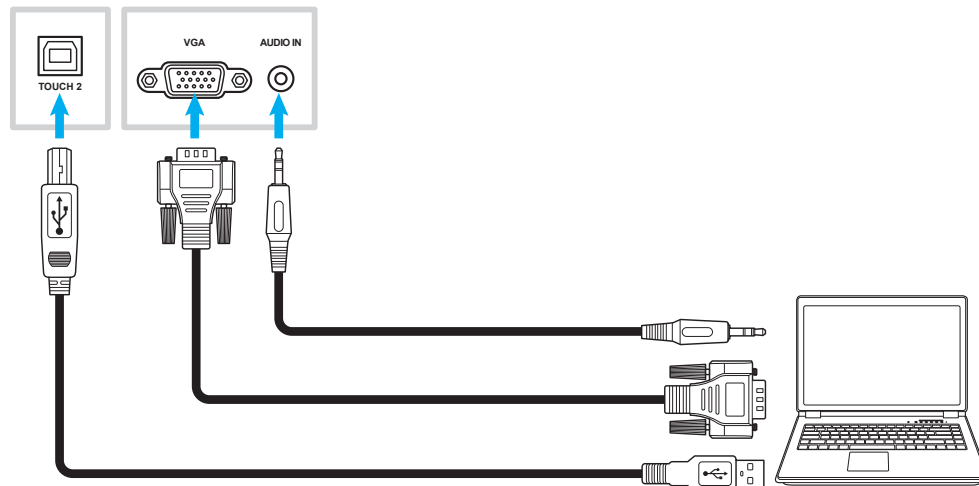

Collegamento USB tipo C

Collegare il computer all'IFP con un cavo USB tipo C.

Nota:

- Il cavo USB tipo C può essere utilizzato per trasmettere segnali audio, video e touch.
- La porta USB tipo C supporta anche l'alimentazione e produce 65 W.

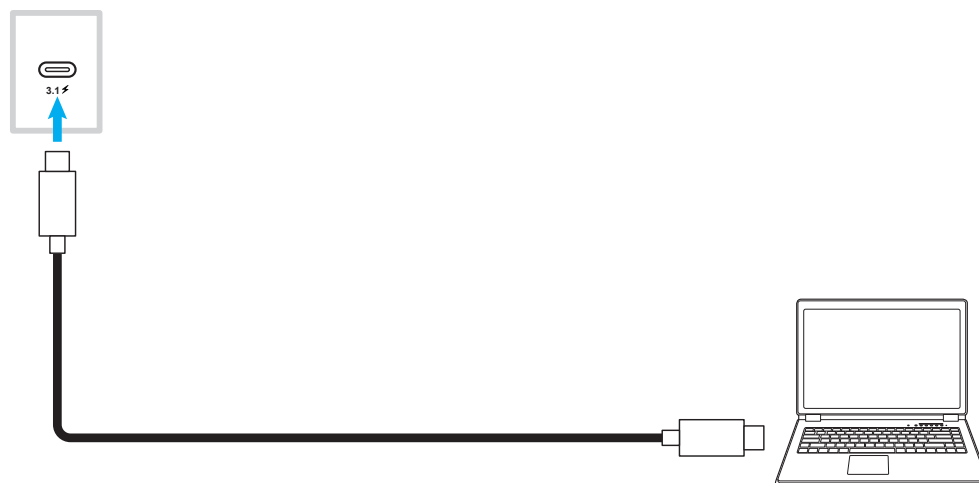

CONFIGURAZIONE E INSTALLAZIONE

Collegamento di uscita audio

Collegare gli altoparlanti esterni alla porta di uscita audio dell'IFP.



Collegamento SPDIF

Collegare l'apparecchiatura audio all'IFP con un cavo SPDIF.

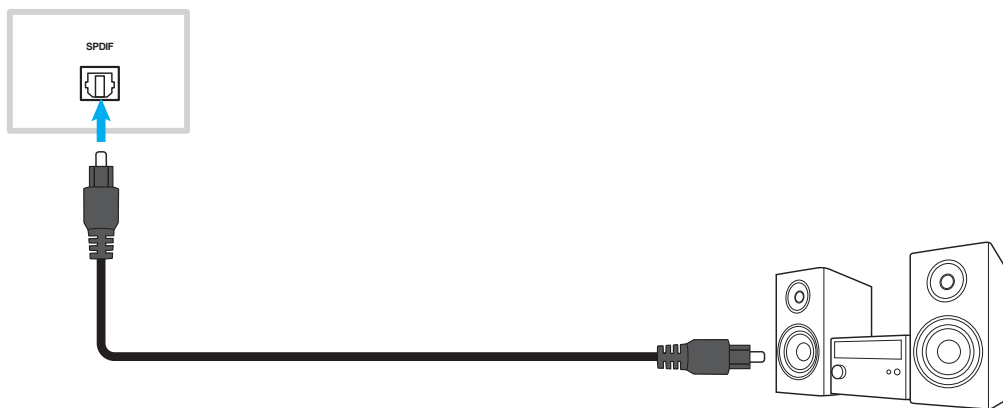

Collegamento di uscita HDMI

Collegare il proiettore alla porta di uscita HDMI dell'IFP.

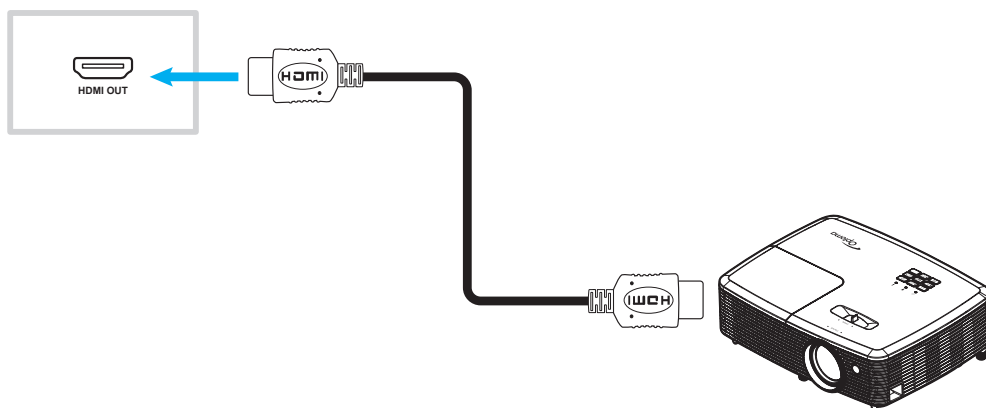

CONFIGURAZIONE E INSTALLAZIONE

Collegamento USB

Collegare la periferica USB all'IFP con un cavo USB.

Nota:

- Per il collegamento della chiavetta USB, basta inserirla in una delle porte USB disponibili.
- La porta USB 2.0 è riservata agli aggiornamenti del firmware e al supporto per penna USB ad estrazione rapida.

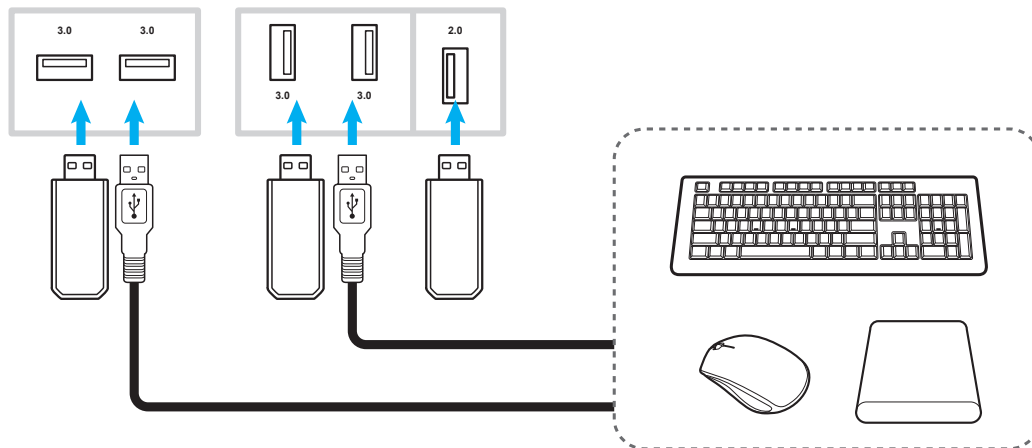

Collegamento RS232

Collegare il computer all'IFP con un cavo RS232.

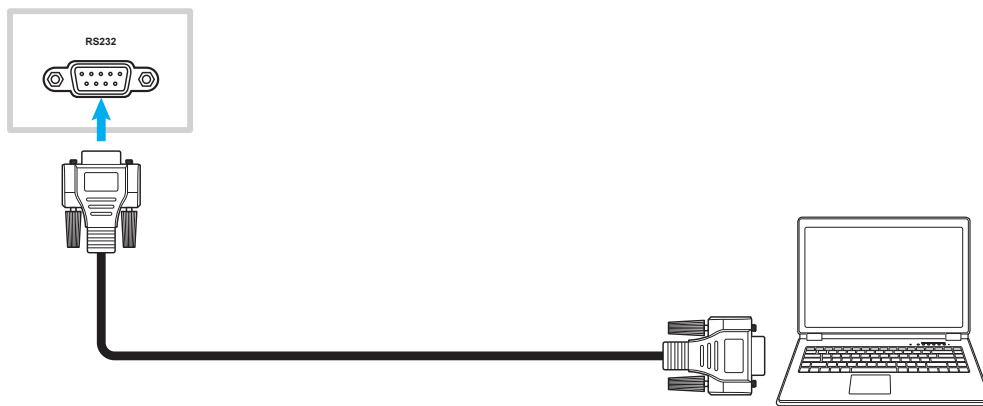

Collegamento LAN

Collegare il router all'IFP con un cavo Ethernet.



Nota: Per configurare le impostazioni di rete, fare riferimento a "Configurazione delle impostazioni di Rete" a pagina 41.

CONFIGURAZIONE E INSTALLAZIONE

Connessione Wi-Fi

Per la connessione Wi-Fi, è necessario installare un dongle Wi-Fi nello slot Wi-Fi nella parte inferiore dell'IFP. Il dongle Wi-Fi può ricevere il segnale in un'area in cui è presente una rete Wi-Fi.

Per installare il dongle Wi-Fi, completare i seguenti passaggi:

1. Rimuovere due (2) viti dalla staffa dello slot Wi-Fi.
2. Rimuovere la staffa dello slot Wi-Fi.

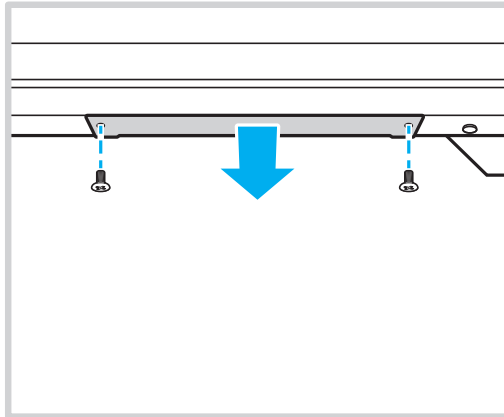

3. Inserire il dongle Wi-Fi nello slot Wi-Fi sull'IFP.

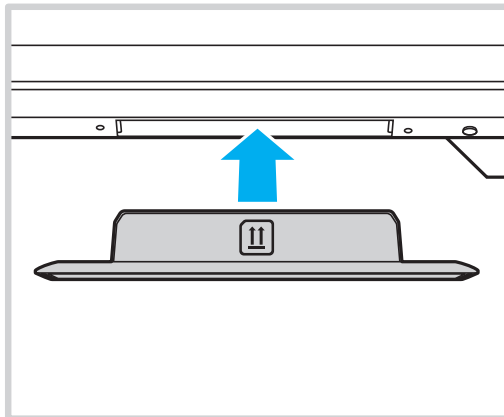

Nota: Per configurare le impostazioni Wi-Fi, fare riferimento a “Configurazione delle impostazioni di Rete” a pagina 41.

CONFIGURAZIONE E INSTALLAZIONE

Collegamento del supporto per penna touch

Per installare un supporto per penna touch, completare i seguenti passaggi:

1. Fissare il supporto per penna touch magnetico sulla parte posteriore dello schermo.
1. Collegare il cavo USB del supporto per penna touch a una porta USB disponibile sull'IFP.

Nota: Se il supporto per penna touch è collegato alla porta USB 2.0, la funzione di attivazione del supporto per penna può essere utilizzata per più sorgenti. Se il supporto per penna touch è collegato alla porta USB 3.0, può essere utilizzato solo con la sorgente Android.

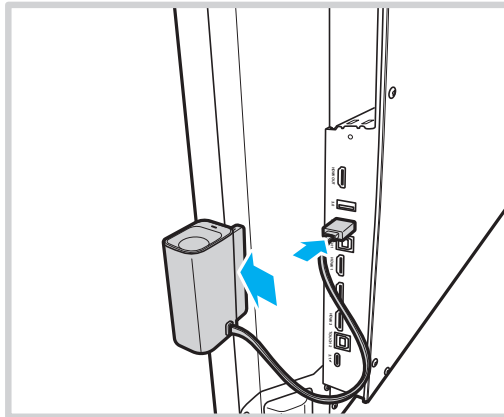

2. Inserire la penna touch nel relativo supporto.

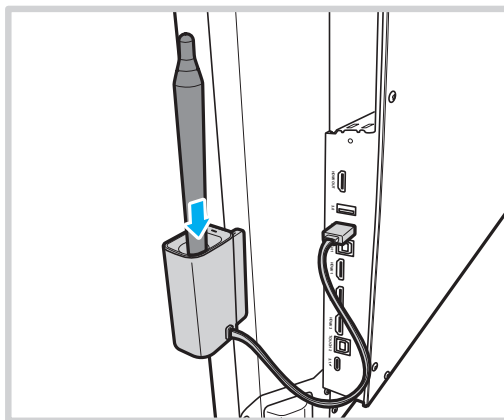

Nota: Se la schermata dell'IFP si trova sulla schermata Home, la rimozione della penna touch dal supporto avvia per impostazione predefinita **Creative Board**. Per personalizzare l'azione di attivazione del supporto per penna, fare riferimento alle istruzioni di configurazione per questa funzione (pagina 44) nella sezione Configurazione delle impostazioni del dispositivo.

USO DEL DISPOSITIVO

Accensione/spengimento

Accensione

Nota: Dopo aver collegato correttamente il cavo di alimentazione, assicurarsi che l'interruttore di **alimentazione** sia impostato su ON (I).



Premere il tasto di **alimentazione** per accendere l'IFP. Il LED diventa bianco, per indicare che è pronto per l'uso.

Nota: È inoltre possibile premere il tasto  del telecomando per accendere l'IFP.

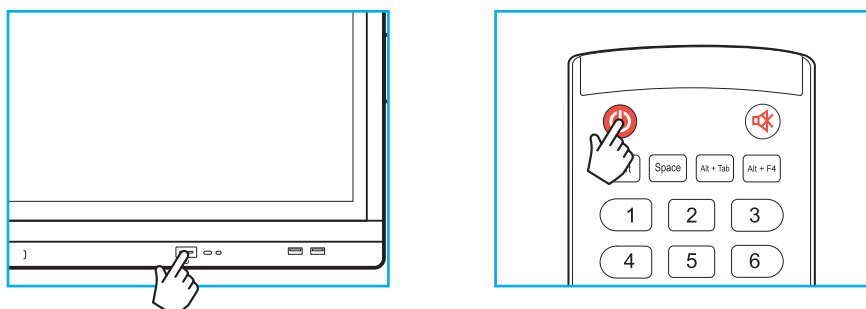

Spegnimento

Premere il tasto di **alimentazione** per 3 secondi per spegnere l'IFP. Premere **OK** alla richiesta per spegnerlo immediatamente o attendere 10 secondi finché l'IFP non si spegne automaticamente.

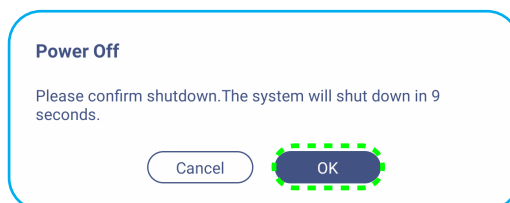

Quando il LED diventa rosso, significa che l'IFP è entrato in modalità standby.

Nota:

- È inoltre possibile premere il tasto  del telecomando per spegnere l'IFP.
- L'IFP consuma ancora energia quando è in modalità standby. Si consiglia vivamente di scollegare il cavo di alimentazione dalla presa di corrente se l'IFP non viene usato per periodi prolungati.

USO DEL DISPOSITIVO

Installazione guidata

Installazione guidata viene visualizzato sullo schermo quando si accende per la prima volta l'IFP.

Nota: Questo IFP è dotato di schermo sensibile al tocco. Basta semplicemente toccare il touchscreen per azionare l'IFP.

1. Selezionare la lingua per il menu OSD (On-Screen Display). Selezionare **Avanti** per continuare.

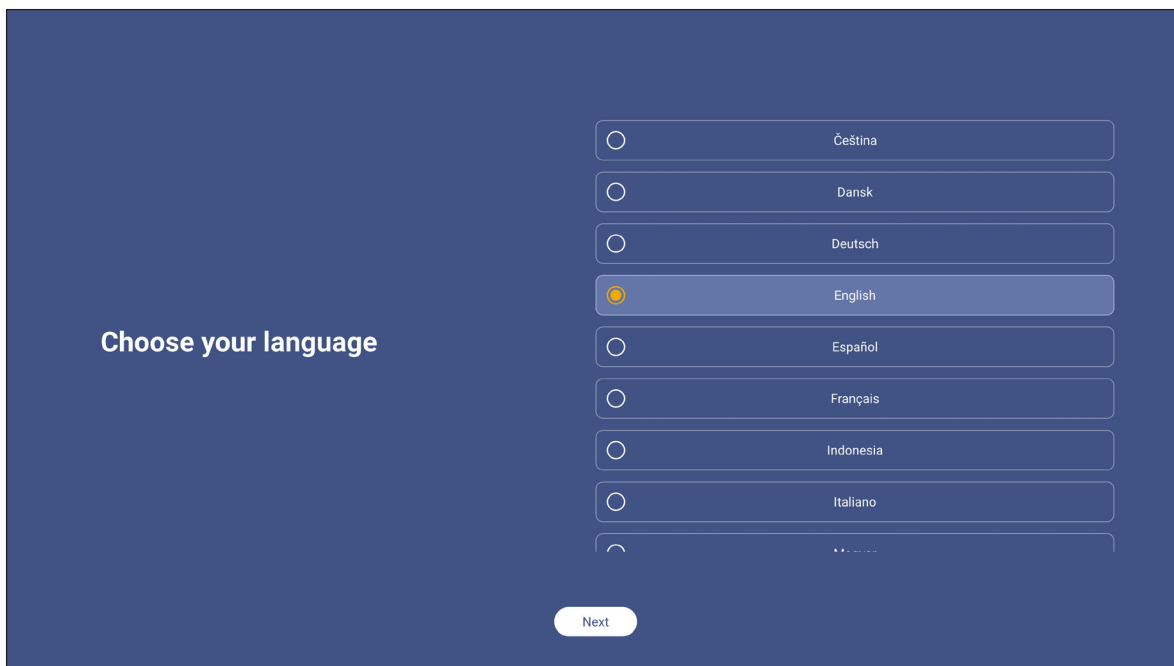

2. Per connettere l'IFP a Internet in modalità wireless, selezionare una delle reti disponibili e toccare **Connetti**. Altrimenti, selezionare **Salta**.

IMPORTANTE!

- Per connettersi a una rete wireless, assicurarsi che il dongle Wi-Fi sia collegata correttamente allo slot del dongle Wi-Fi. Fare riferimento a pagina 27.
- Se ci si sta connettendo a una rete sicura, si deve inserire la password solo quando ci si connette per la prima volta.

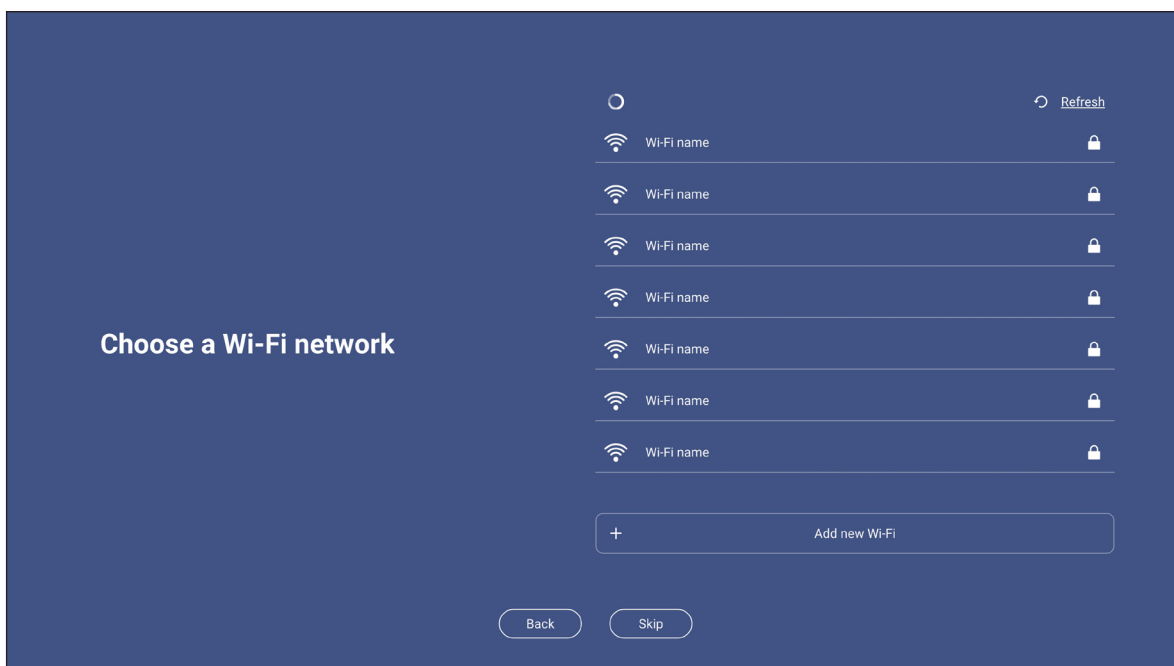

USO DEL DISPOSITIVO

3. Configurare le impostazioni relative a data e ora. Selezionare **Avanti** per continuare.

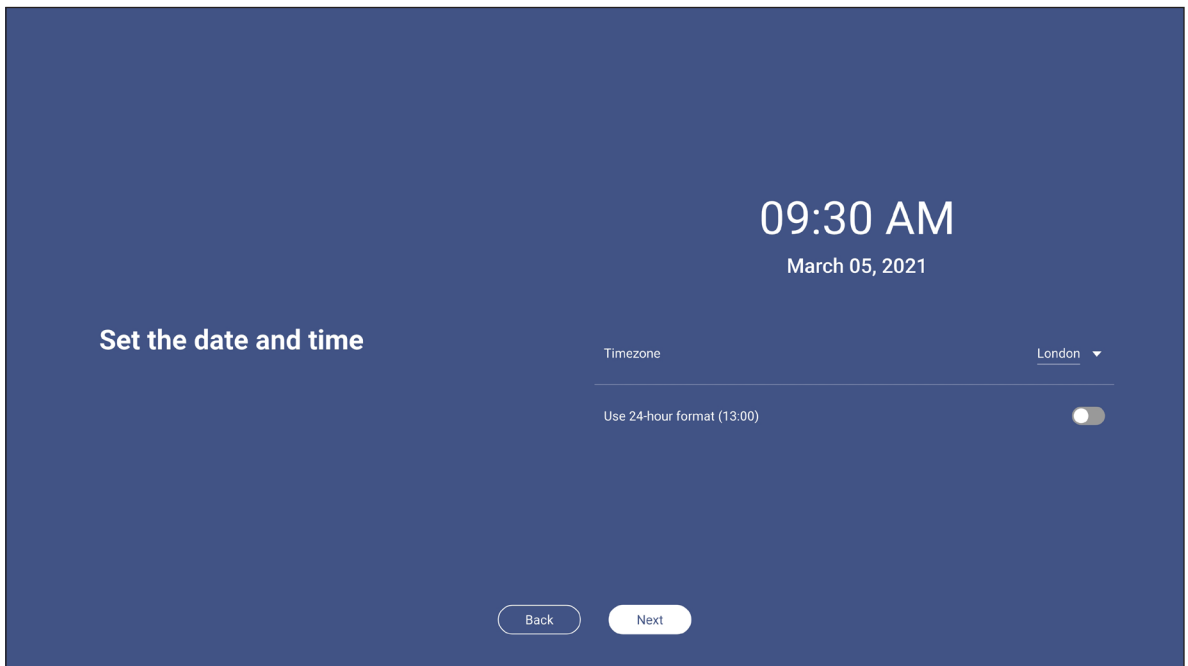

4. Leggere le informative legali di Optoma, inclusi Termini e condizioni d'uso, Informativa sulla privacy, Informativa sui cookie e Open source. Selezionare il pulsante di opzione **Accetto Termini e condizioni, Informativa sulla privacy, Informativa sui cookie e Open source**, quindi selezionare **Avanti** per completare la configurazione. L'IFP è ora pronto per l'uso.

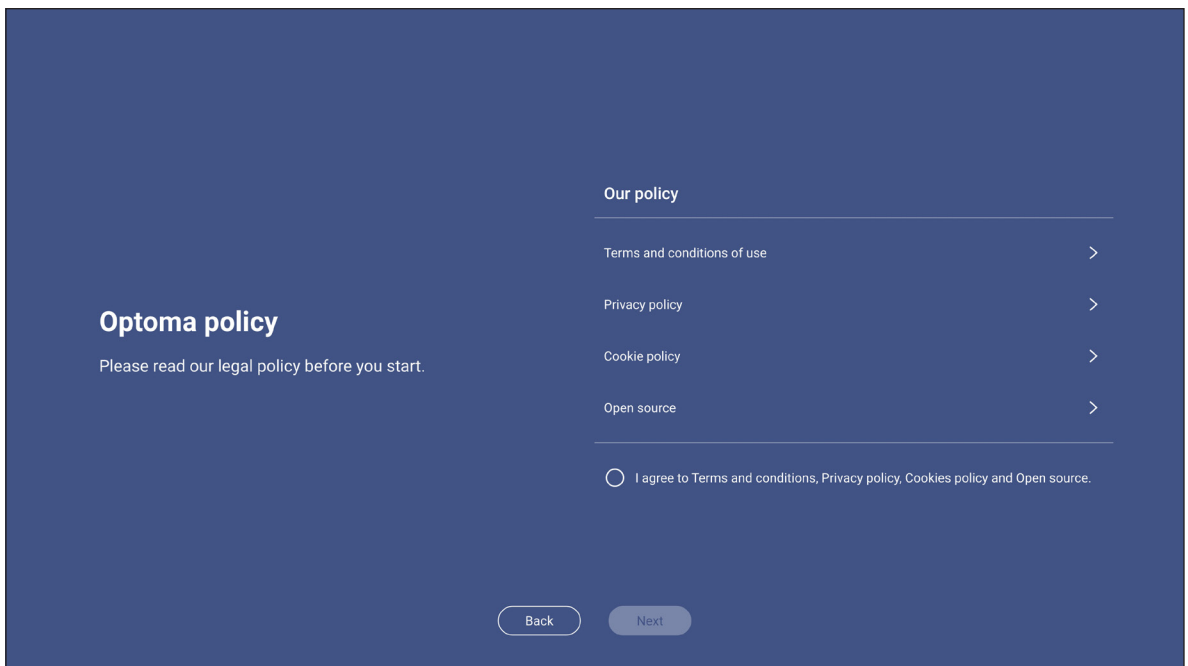

OPERAZIONI DI BASE

Panoramica della schermata Home

La schermata Home viene visualizzata ogni volta che si avvia l'IFP.

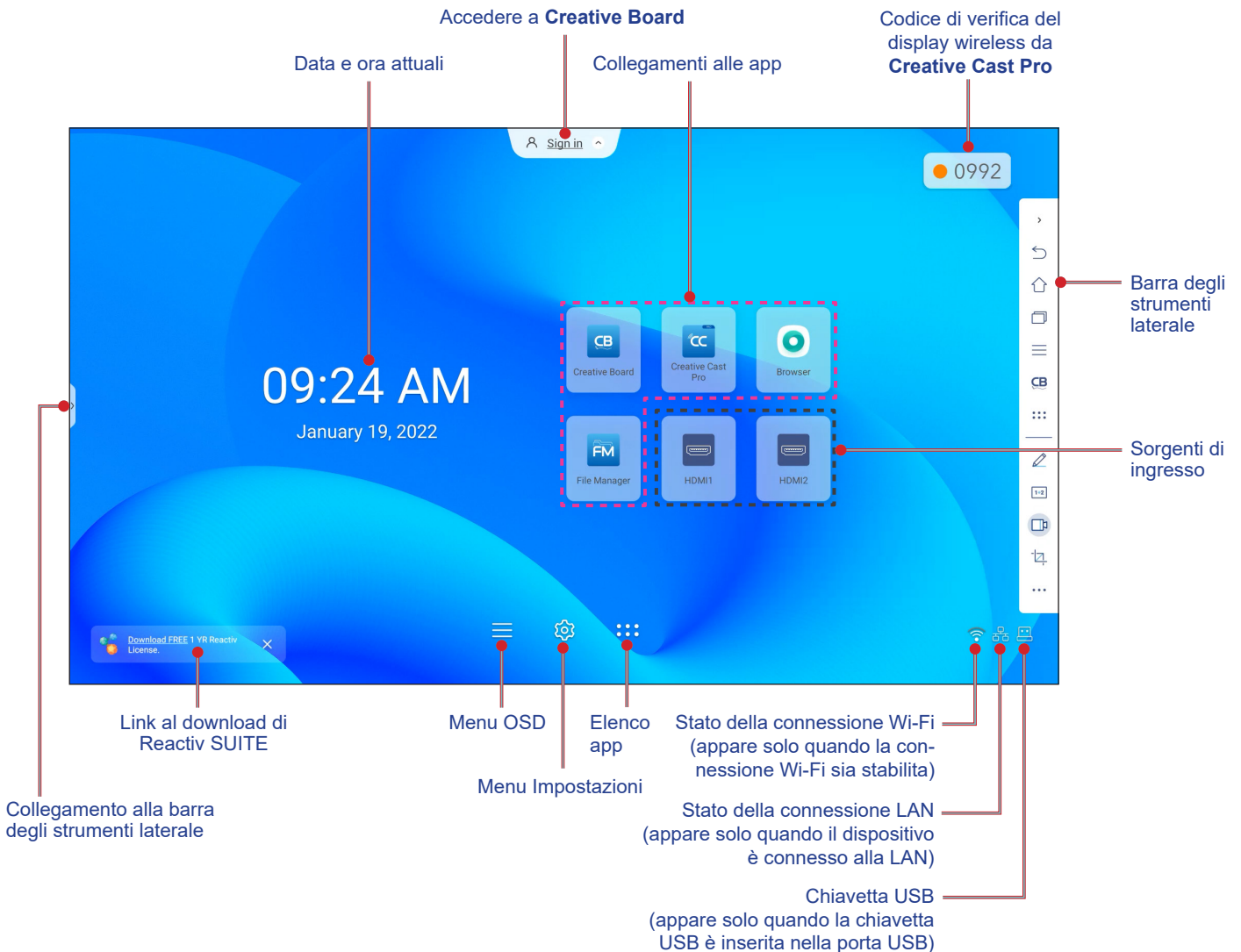

Per visualizzare la schermata Home, eseguire una delle operazioni seguenti:

- Selezionare un'opzione: basta toccare la voce desiderata.
- Regolare l'impostazione: trascinare il cursore a sinistra o a destra.
- Aprire la barra degli strumenti laterale: toccare > o < sul lato sinistro o destro della schermata.

Nota:

- Se non diversamente specificato, questa sezione descrive le operazioni IFP usando i movimenti tocco.
- Per azionare l'IFP, si può inoltre usare il telecomando.

OPERAZIONI DI BASE

Menu OSD

Per aprire il menu OSD, eseguire una delle operazioni seguenti:

- Su qualsiasi schermata, trascinare verso l'alto la parte inferiore della schermata.

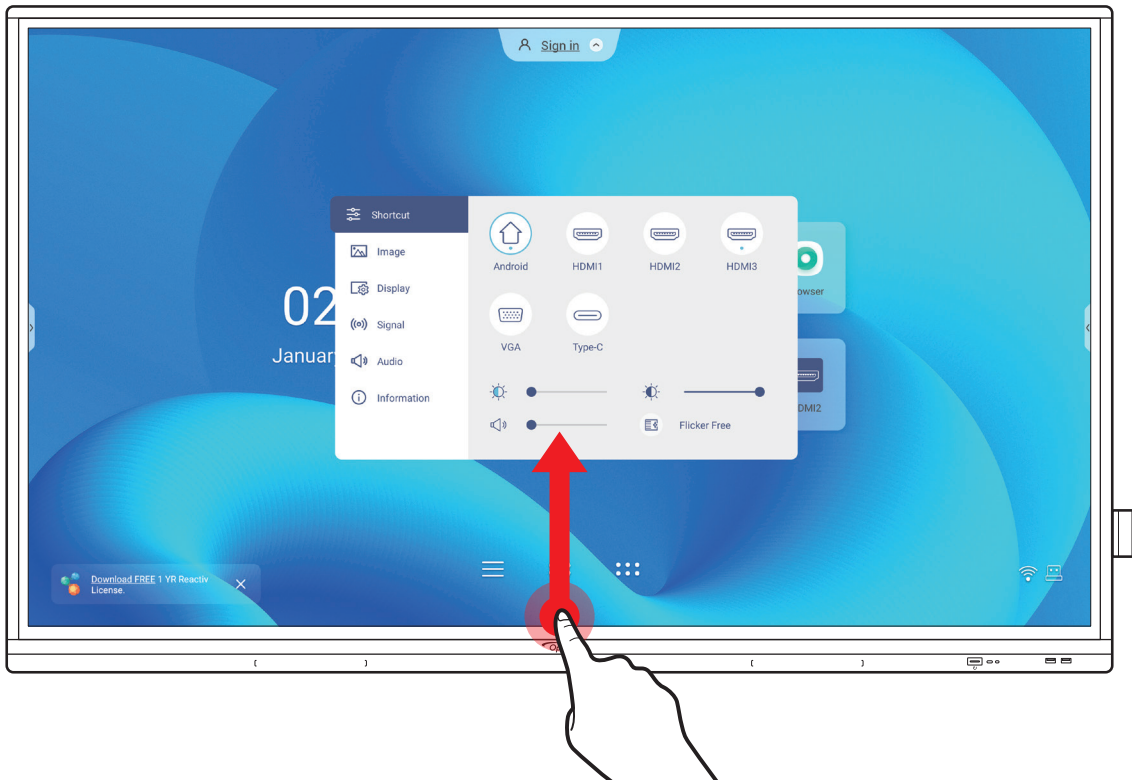

- Premere il tasto **Menu** o **Ingresso** del telecomando.
- Toccare ≡ nella schermata Home.

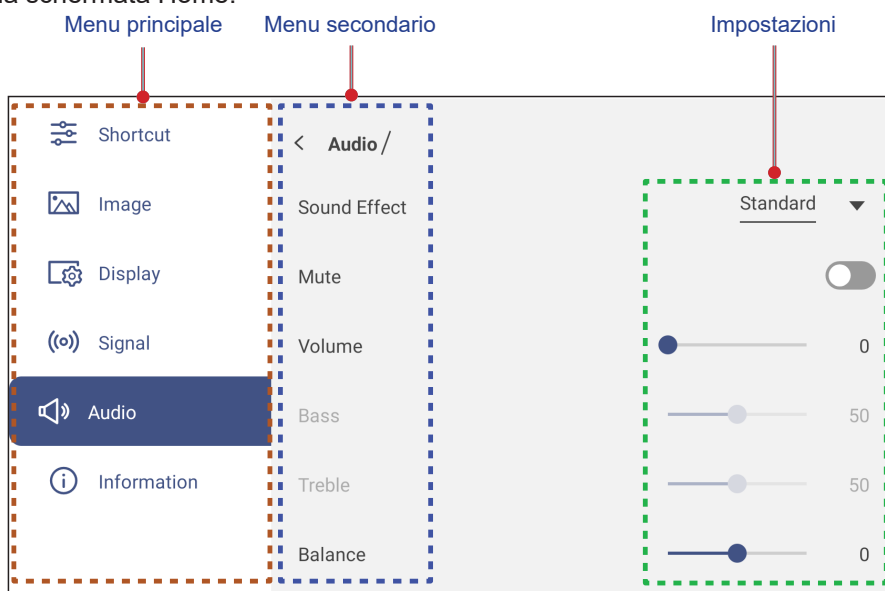

Nota:

- Per configurare le impostazioni del menu OSD, basta toccare la voce di menu sullo schermo e utilizzare i controlli dello schermo per regolarne il valore o impostare l'impostazione. La voce di menu selezionata viene evidenziata in **blu**.
- Per passare alla voce precedente nel menu, toccare < o premere **Indietro** sul telecomando.
- Per chiudere il menu OSD, toccare qualsiasi punto sullo schermo fuori dal menu o premere continuamente **Indietro** (se necessario) sul telecomando.

OPERAZIONI DI BASE

Menu di scelta rapida

Il menu di scelta rapida  è il primo menu OSD. Completare le operazioni seguenti:

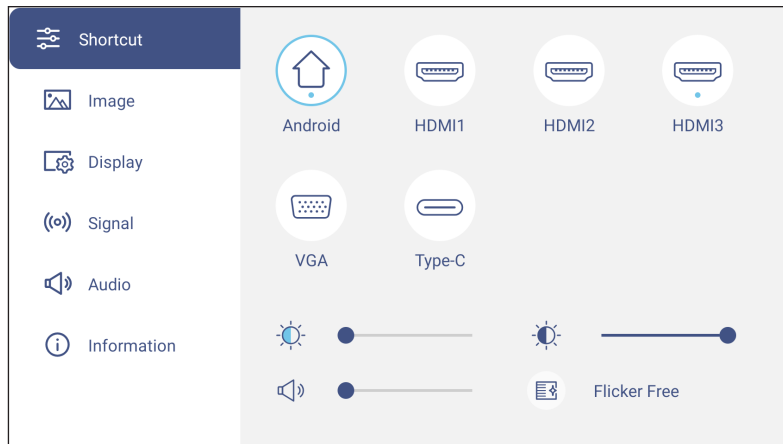

- Selezionare la sorgente di ingresso. Queste sorgenti di ingresso sono contrassegnate con il simbolo del PUNTO .

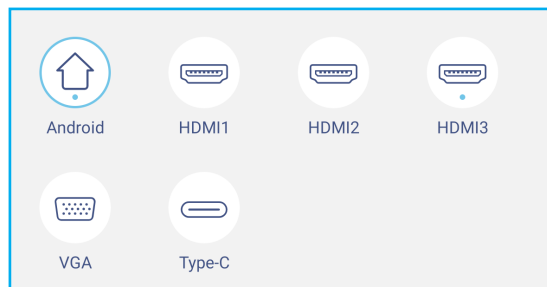

Nota:

- Per ulteriori informazioni sui collegamenti a dispositivi esterni, fare riferimento alla sezione “Collegamenti”.
 - L'opzione OPS è disponibile solo se il modulo PC è installato correttamente nello slot OPS dell'IFP.
- Trascinare la barra di scorrimento della retroilluminazione verso destra o verso sinistra per regolare il livello di retroilluminazione.

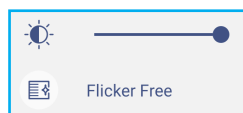

Nota: Per una comoda esperienza visiva, è possibile abilitare la funzione Antisfarfallio.

- Trascinare la barra di scorrimento della luce blu bassa verso destra o verso sinistra per regolare il livello di luce blu bassa.

IMPORTANTE! *Gli studi hanno dimostrato che proprio come i raggi ultravioletti possono causare danni alla vista, i raggi di luce blu a onde corte dei display possono causare affaticamento degli occhi, danni alla retina e influire sulla vista nel tempo. La funzione Luce blu bassa di Optoma è una funzione di protezione per gli occhi in grado di ridurre la luce blu.*



IMPORTANTE! Per proteggere gli occhi dall'uso prolungato del display, si consiglia vivamente di agire come segue:

- Lasciare riposare gli occhi per 10 minuti dopo 2 ore di uso continuo.
 - Alzare gli occhi verso le sopracciglia, quindi ruotare gli occhi in un ampio cerchio ogni poche ore.
 - Per ogni 20 minuti di visualizzazione del display, guardare in lontananza per 20 secondi.
 - In caso di dolore agli occhi, chiudere gli occhi per un minuto.
- Trascinare la barra di scorrimento del volume verso destra o verso sinistra per regolare il livello di volume.



OPERAZIONI DI BASE

Configurazione delle impostazioni di immagine

Nel menu OSD, toccare  per aprire il menu Immagine, quindi completare i seguenti passaggi:

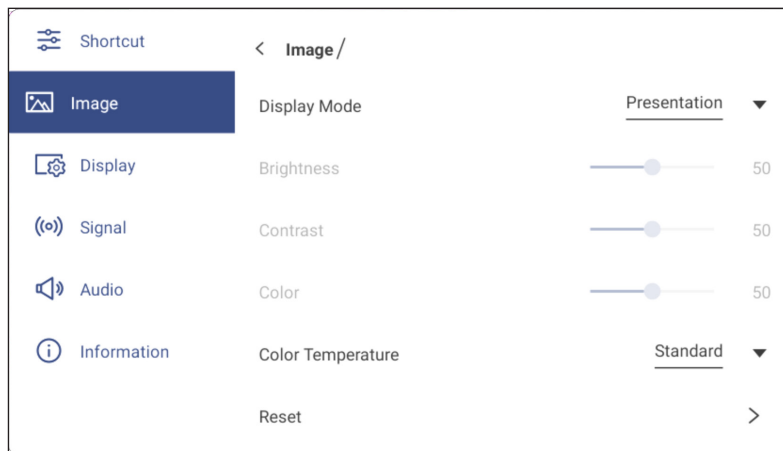

- Toccare **Modalità di visualizzazione** e selezionare una delle opzioni disponibili: Presentazione, Luminoso, Cinema, HDR o Utente.

Nota:

- *Le impostazioni dell'immagine possono essere regolate solo nell'ingresso HDMI, VGA, OPS e Type-C. Non può essere regolato e sarà disattivato nella sorgente Android.*
 - *Se l'impostazione Modalità di visualizzazione è impostata su **Utente**, è possibile personalizzare le impostazioni dell'immagine regolando le impostazioni di luminosità, contrasto e colore in base alle proprie preferenze.*
 - Trascinare la barra di scorrimento **Luminosità** verso destra o verso sinistra per regolare il livello di luminosità dello schermo.
 - Trascinare la barra di scorrimento **Contrasto** verso destra o verso sinistra per regolare il livello di contrasto dello schermo.
 - Trascinare la barra di scorrimento **Colore** verso destra o verso sinistra per regolare il livello di colore dello schermo da bianco e nero a colori completamente saturati.
- Nota:** *Il livello di luminosità, il livello di contrasto e il livello di colore possono essere regolati solo se la Modalità di visualizzazione è impostata su **Utente**. In altre modalità di visualizzazione questi parametri sono preimpostati e non possono essere regolati.*
- Toccare **Temp. colore** e selezionare una delle opzioni disponibili: Standard, Calda o Fredda.
 - Toccare **Reset** per ripristinare tutte le impostazioni predefinite dell'immagine.

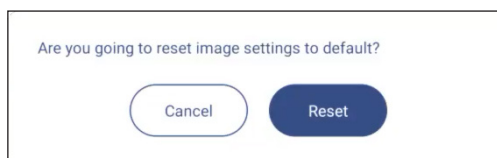

OPERAZIONI DI BASE

Configurazione delle impostazioni di visualizzazione

Nel menu OSD, toccare  per aprire il menu DISPLAY, quindi completare i seguenti passaggi:

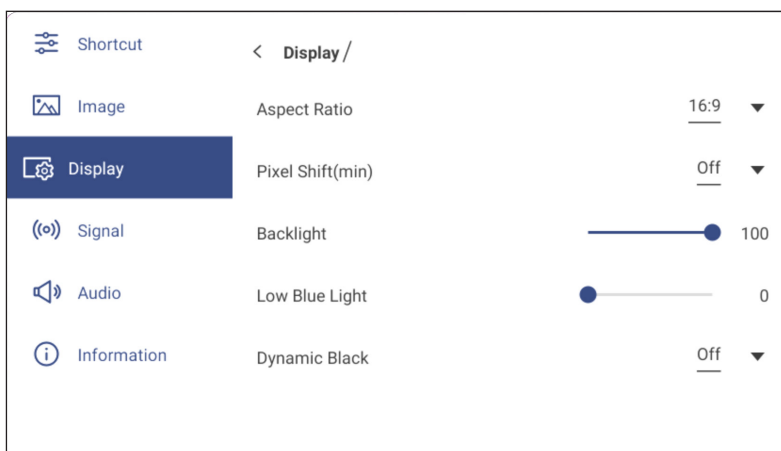

- Toccare **Rapp. visual.** e selezionare una delle opzioni disponibili: 16:9, 4:3 o PTP (Pixel To Pixel).
Nota: Per l'ingresso 4K, il rapporto proporzioni sarà bloccato su PTP. Per l'ingresso non 4K, PTP non è disponibile e l'utente può selezionare solo il rapporto proporzioni 4:3 o 16:9.
- Toccare **Spostamento pixel (min)** e selezionare una delle opzioni disponibili: Off, 2, 3, 5, 30 o 60.
Nota:
 - La funzione *Spostamento pixel* consente di prevenire la sovrapposizione dell'immagine sullo schermo.
 - *Spostamento pixel* è supportato con tutte le sorgenti di ingresso, tranne Android.
- Trascinare la barra di scorrimento **Retroilluminazione** per regolare il livello di retroilluminazione.
Nota: *Retroilluminazione* può essere regolato anche nel menu di scelta rapida. Fare riferimento alla pagina 34.
- Trascinare la barra di scorrimento **Luce blu bassa** per regolare il livello di luce blu.
Nota: *Luce blu bassa* può essere regolato anche nel menu di scelta rapida. Fare riferimento alla pagina 34.
- Toccare **DynamicBlack** e selezionare una delle opzioni disponibili: Disattivato, Basato sul contenuto (non supportato in Android) o Basato sulla luce ambiente.
Nota: La funzione *DynamicBlack* conferisce maggiore profondità all'immagine in modo che le scene luminose appaiano nitide e chiare, mentre le scene scure rimangono dettagliate con neri profondi e dettagli di luci e ombre eccezionali.

Configurazione delle impostazioni di Segnale (solo per ingresso VGA)

Nel menu OSD, toccare  per aprire il menu Segnale, quindi completare i seguenti passaggi:

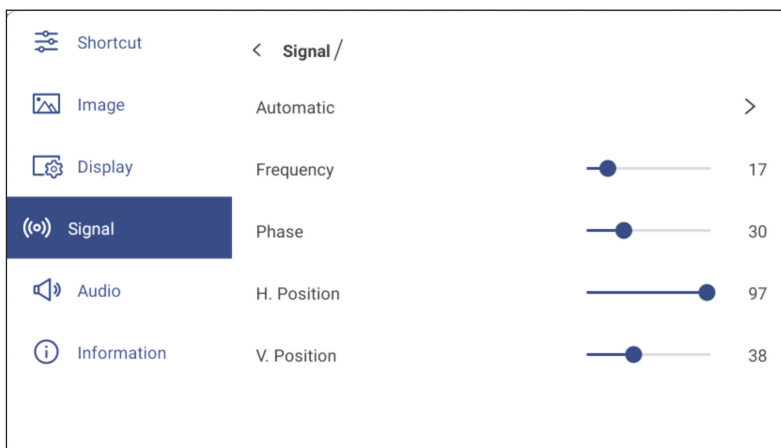



OPERAZIONI DI BASE

- Toccare **Automatico** per regolare automaticamente l'immagine alla frequenza, fase e posizione ottimizzate.
- Trascinare la barra di scorrimento **Frequenza** per regolare il disturbo verticale dell'immagine.
- Trascinare la barra di scorrimento **Fase** per regolare il disturbo orizzontale dell'immagine.
- Trascinare la barra di scorrimento **Posizione O.** per regolare manualmente la posizione orizzontale dell'immagine.
- Trascinare la barra di scorrimento **Posizione V.** per regolare manualmente la posizione verticale dell'immagine.

Configurazione delle impostazioni di Audio

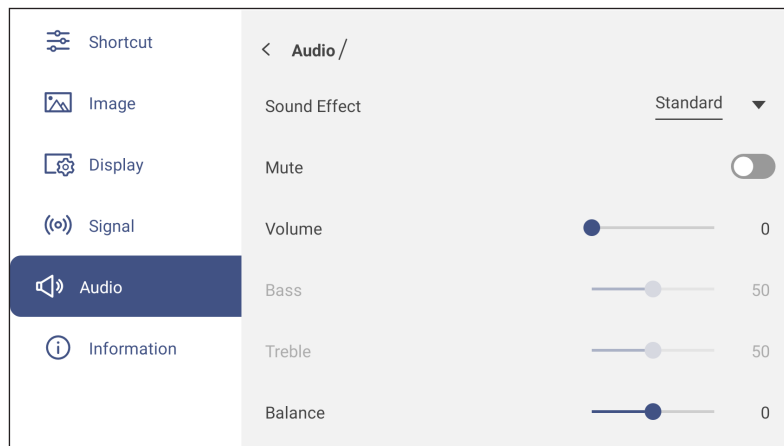
Nel menu OSD, toccare  per aprire il menu Audio, quindi completare i seguenti passaggi:



- Toccare **Effetto Audio** e selezionare una delle opzioni disponibili: Standard, Riunione, Aula, Film o Utente.
Nota: Se l'impostazione Effetto Audio è su **Utente**, è possibile personalizzare le impostazioni audio regolando il livello di bassi e alti in base alle proprie preferenze.
- Toccare **Mute** per disattivare o riattivare l'audio.
Nota: È inoltre possibile disattivare o riattivare l'audio premendo il tasto  del telecomando.
- Trascinare la barra di scorrimento **Volume** per regolare il livello di volume.
- Trascinare la barra di scorrimento **Bassi** per regolare il livello dei suoni bassi adeguato per la stanza.
Nota: Il livello di bassi e alti può essere regolato solo se Effetto Audio è impostato su **Utente**. In altre modalità di Effetto Audio questi parametri sono preimpostati e non possono essere regolati.
- Trascinare la barra di scorrimento **Alti** per regolare il livello dei suoni alti adeguato per la stanza.
- Trascinare la barra di scorrimento **Bilanciamento** per regolare il livello di bilanciamento del suono adeguato per la stanza.

OPERAZIONI DI BASE

Visualizzazione delle informazioni sul dispositivo

Nel menu OSD, toccare **i** per aprire il menu Informazioni, quindi completare i seguenti passaggi:

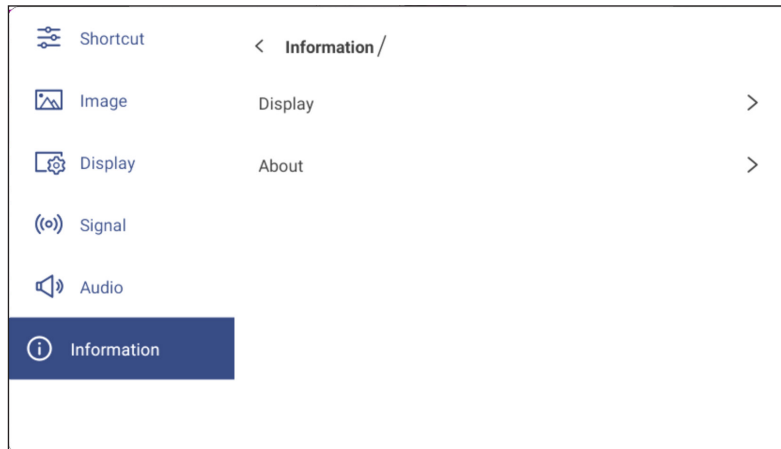

- Toccare **Display** per visualizzare modalità di visualizzazione, sorgente di ingresso attuale, profondità colore e formato colore.
- Toccare **Info** per visualizzare il nome del modello normativo, il numero di serie, la versione del firmware e la versione di Android.

OPERAZIONI DI BASE

Menu Impostazioni di Android

Per aprire il menu Impostazioni, toccare  nella schermata Home.

Nota: Le impostazioni possono essere modificate solo in modalità Android.

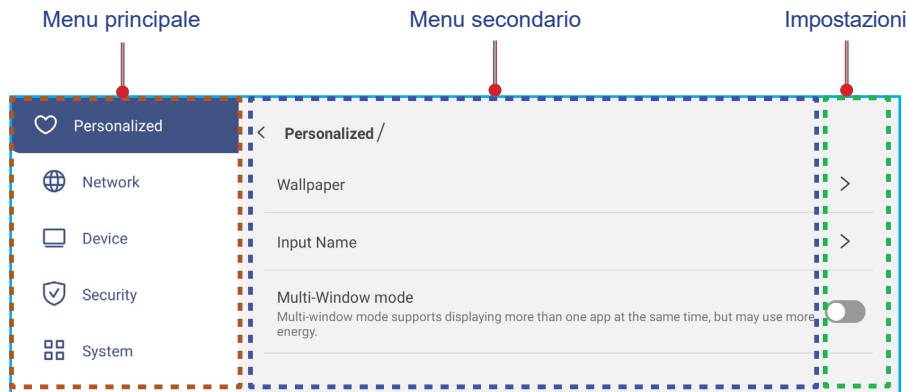

Nota:

- Per configurare le impostazioni Android, basta toccare la voce di menu sullo schermo e utilizzare i controlli dello schermo per regolarne il valore o effettuare l'impostazione. La voce di menu selezionata viene evidenziata in **blu**.
- Per passare alla voce precedente nel menu, toccare **<** o premere **Indietro** sul telecomando.
- Per chiudere il menu OSD, toccare qualsiasi punto sullo schermo fuori dal menu o premere continuamente **Indietro** (se necessario) sul telecomando.

Personalizzazione del sistema

Nel menu Impostazioni, toccare  per aprire il menu Personalizzato, quindi completare i seguenti passaggi:

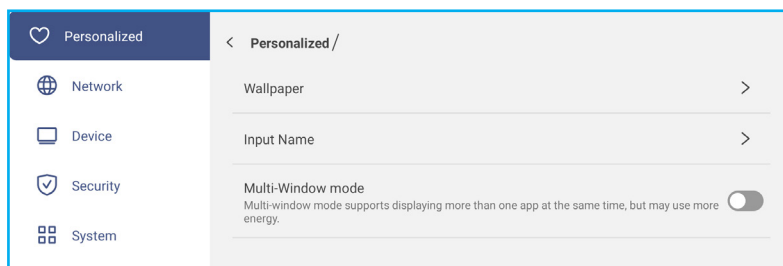

- Toccare **Sfondo** e selezionare un'immagine precaricata come sfondo o un'immagine dalla propria galleria.

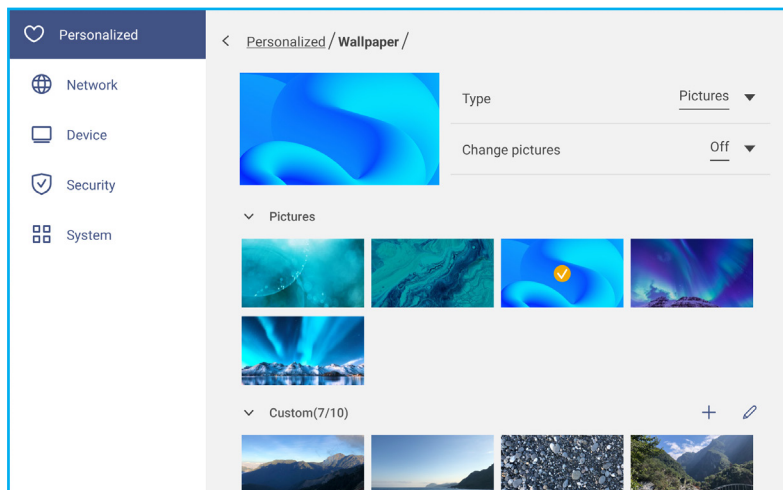

Se si seleziona uno sfondo precaricato dalla cartella Immagini, l'impostazione avrà effetto immediato.

OPERAZIONI DI BASE

Se si preferisce utilizzare uno sfondo personalizzato, seguire i passaggi:

- Nella cartella Personalizzato, toccare **+**.
- Selezionare l'immagine preferita dall'archivio locale o esterno e toccare **Importa**. È possibile importare fino a 10 immagini.
- Nella cartella Personalizzato, toccare l'immagine che si desidera utilizzare come sfondo. L'impostazione diventa effettiva immediatamente.

Nota: Per eliminare le immagini nella cartella Personalizzato, toccare **✏**. Quindi, selezionare l'immagine e toccare **Elimina**.

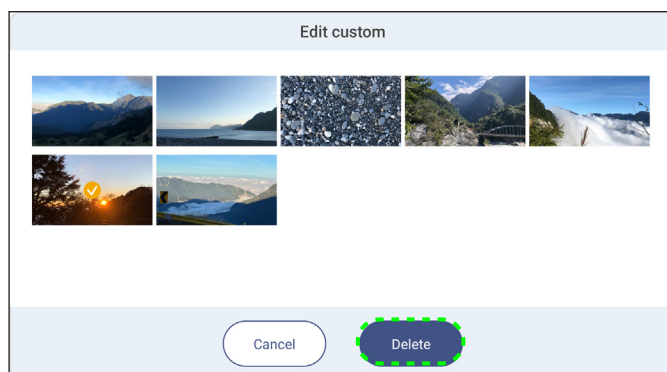

- **Tipo:** Selezionare il tipo di immagine.
- **Cambia immagini:** Selezionare l'intervallo di presentazione da 5 min. a 1 giorno. Per impostazione predefinita, la presentazione è disattivata.

Nota: È inoltre possibile impostare uno sfondo direttamente dalla galleria **File Manager**. Per ulteriori informazioni su **File Manager**, fare riferimento a pagina 80.

- Toccare **Nome input** per assegnare un nuovo nome all'ingresso. Toccare il nome di input che si desidera modificare, quindi digitare un nuovo nome e confermare la modifica del nome toccando **OK** quando viene richiesto.

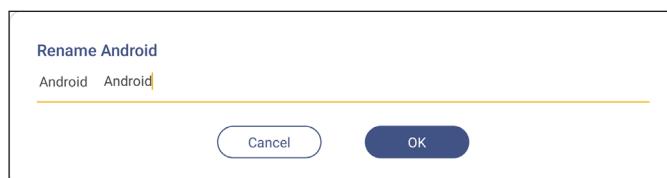

- Toccare **Modalità multifinestra** per abilitare la visualizzazione sullo schermo di più app contemporaneamente. Toccare **Riavvia** quando richiesto per rendere effettiva l'impostazione.

Nota: Modalità multifinestra consuma più potenza di calcolo e aumenta il caricamento del sistema.

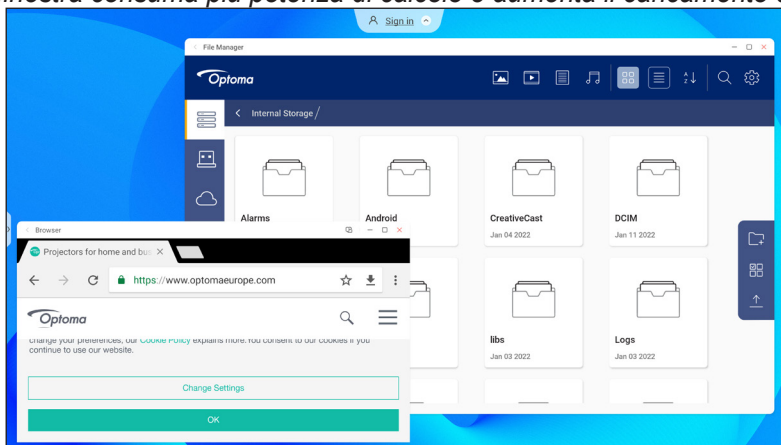

Per gestire le finestre dell'app in Modalità multifinestra, premere a lungo la finestra dell'app ed eseguire una delle seguenti operazioni:

- Spostare la finestra dell'app in una delle quattro direzioni sullo schermo.
- Toccare **📄** per cambiare la finestra dell'app tra le modalità orizzontale e verticale (se supportata).
- Toccare **📌** per ridurre a icona la finestra dell'app.

OPERAZIONI DI BASE

- Toccare  o trascinare la finestra dell'app nell'angolo destro o superiore dello schermo per visualizzare l'app in modalità Schermo intero.

Nota: Quando la finestra NON è a schermo intero, è possibile toccare e tenere premuto su uno qualsiasi dei 4 angoli di una finestra finché non viene visualizzata la freccia di ridimensionamento, quindi trascinare fino alla dimensione desiderata e rilasciare.

- In modalità Schermo intero, trascinare il bordo superiore dello schermo verso il basso, quindi toccare  per vedere l'app in una finestra.

- Toccare  per chiudere l'app.

Configurazione delle impostazioni di Rete

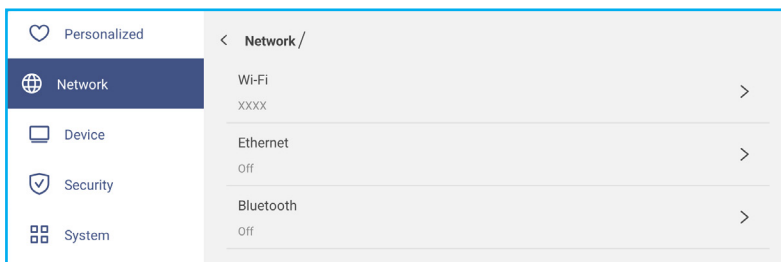

Nel menu Impostazioni, toccare  per aprire il menu Rete, quindi completare i seguenti passaggi:

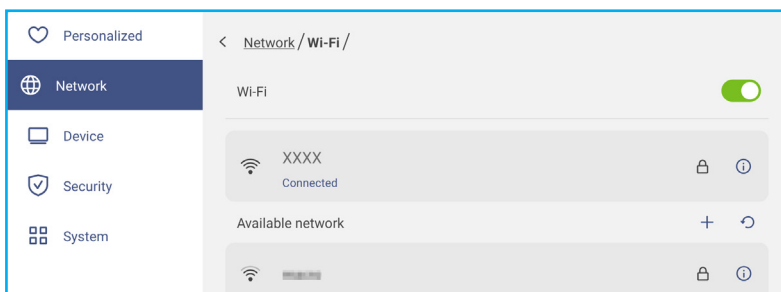

- Toccare **Wi-Fi** per connettere l'IFP alla rete Wi-Fi e visualizzare lo stato di connessione attuale. Assicurarsi che la funzione Wi-Fi sia abilitata. Nell'elenco Rete disponibile, toccare la rete Wi-Fi disponibile, ad esempio XXXX. Fornire una password di accesso, se necessario.

IMPORTANTE! Per connettersi a una rete Wi-Fi, assicurarsi che il dongle Wi-Fi sia inserito correttamente nello slot del dongle Wi-Fi. Per maggiori informazioni, fare riferimento a pagina 27.



Nota: Se la rete Wi-Fi preferita non è visibile nell'elenco, toccare  per aggiornare l'elenco. Per accedere manualmente alla rete Wi-Fi, toccare .

- Abilitare la funzione **Hotspot portatile** per condividere la rete Wi-Fi con altri dispositivi wireless. Modificare il nome della rete e impostare una password di accesso, se necessario.

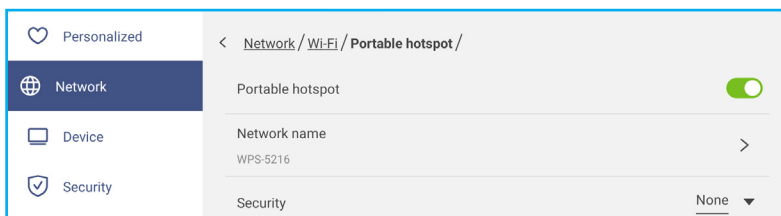

Nota: Per una connessione sicura, impostare la crittografia Wi-Fi (campo Sicurezza) su **WPA2-PSK**. Quindi, immettere la password di accesso e toccare **OK**.

- Toccare **Ethernet** per configurare le impostazioni LAN e visualizzare lo stato di connessione attuale. La sezione Impostazioni IP seleziona il tipo di rete tra Statico e DHCP. Se si imposta il tipo di rete su **Statico**, quindi toccare  e accedere alle impostazioni di connessione, come indirizzo IP, gateway, rete, lunghezza prefisso di rete e altro.

IMPORTANTE! Per connettersi ad una rete cablata, assicurarsi che l'IFP sia connesso alla LAN. Per maggiori informazioni, fare riferimento a pagina 26.

OPERAZIONI DI BASE

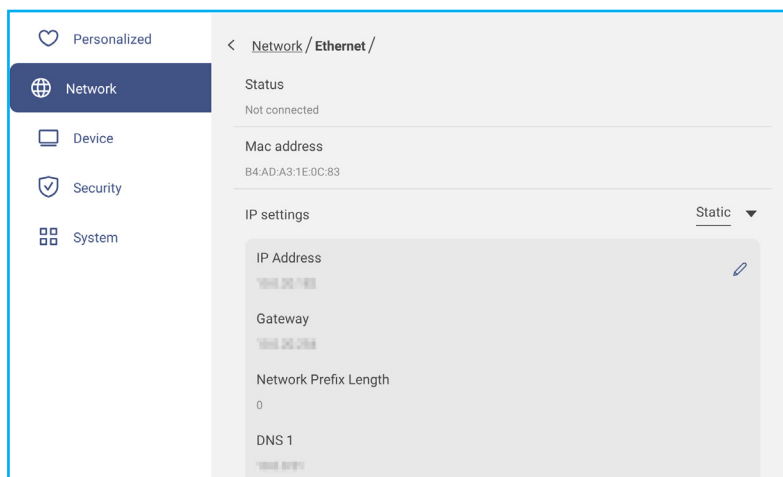

- Toccare **Bluetooth** per abilitare Bluetooth e connettersi ad altri dispositivi Bluetooth nelle vicinanze. Questo display interattivo supporta Bluetooth versione 5 e può connettersi, ad esempio, a una tastiera, un mouse e un altoparlante Bluetooth.

Toccare quanto segue:

- **Nome dispositivo** per immettere un nuovo nome dispositivo. Per confermare la modifica, toccare **OK** quando viene richiesto.
- Nell'elenco di **Dispositivo disponibile**, selezionare il dispositivo a cui connettersi.

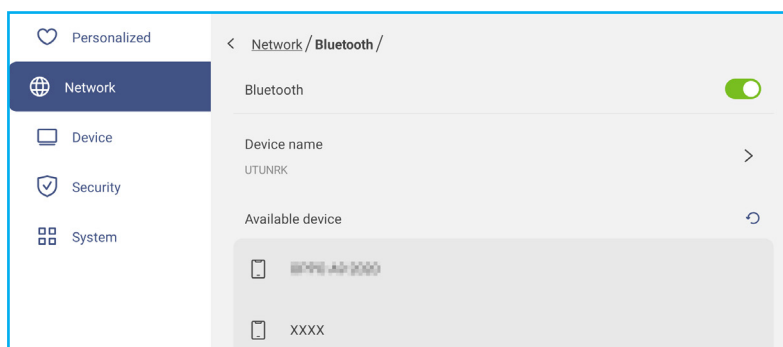

Assicurarsi che i codici di associazione corrispondano su entrambi i dispositivi e, qualora corrispondano, toccare **Associa** per confermare.

IFP

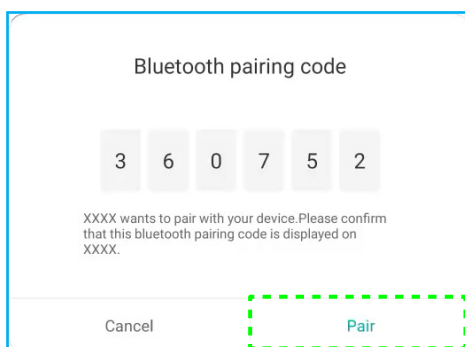

Dispositivo portatile

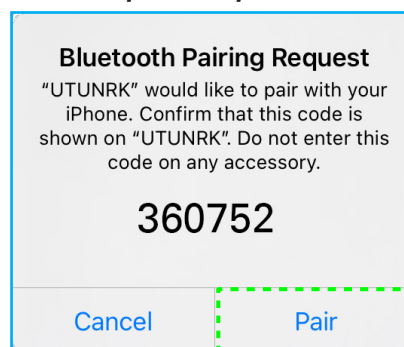

Nota: Se il dispositivo Bluetooth non è visibile nell'elenco dei dispositivi disponibili, assicurarsi che il dispositivo sia vicino all'IFP e che il Bluetooth sia abilitato. Quindi, toccare ↻ per aggiornare l'elenco.

OPERAZIONI DI BASE

Configurazione delle impostazioni di Dispositivo

Nel menu Impostazioni, toccare  per aprire il menu Dispositivo, quindi completare i seguenti passaggi:

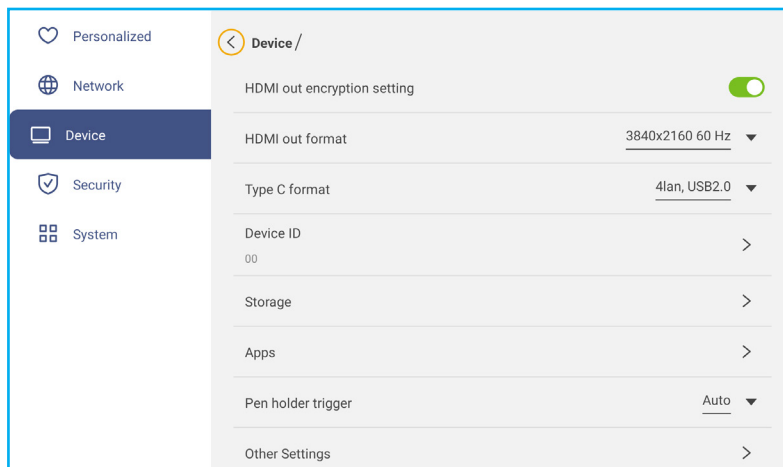

- Toccare **Impostazione crittografia uscita HDMI** per abilitare o disabilitare la crittografia del segnale di uscita HDMI con HDCP.
Nota: Se il monitor collegato non supporta HDCP, disabilitare la funzione di crittografia dell'uscita HDMI.
- Toccare **Formato uscita HDMI** e selezionare il formato che può essere emesso dalla porta HDMI.
- Toccare **Formato Type C** e selezionare il formato USB tipo C.
- Toccare **ID dispositivo** per assegnare un nuovo ID all'IFP. Per confermare, toccare **OK**.

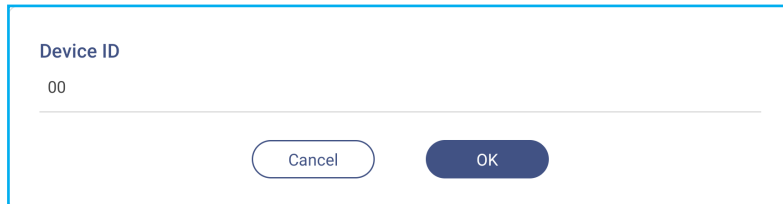

- Toccare **Memoria** per visualizzare l'utilizzo della memoria.

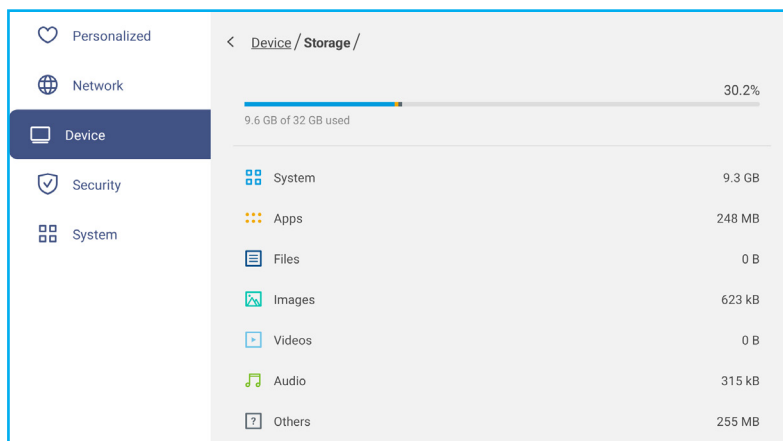

OPERAZIONI DI BASE

- Toccare **App** per visualizzare le informazioni sulle app, cancellare i dati e la cache delle app e forzare l'arresto delle app.

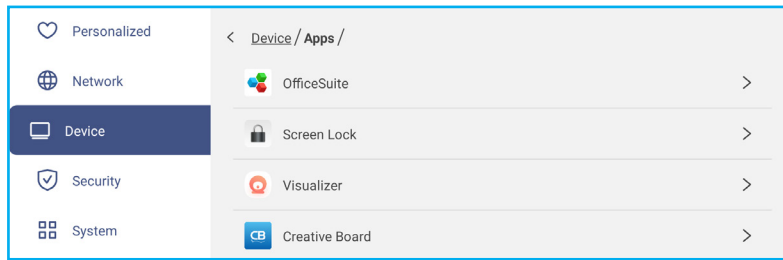

Selezionare un'app nell'elenco per forzarne l'arresto (toccare **Forza arresto**), visualizzare la sua memoria e cancella i suoi dati (toccare **Cancella dati**) e la cache (toccare **Cancella cache**), visualizzare la versione dell'app e impostare le autorizzazioni.

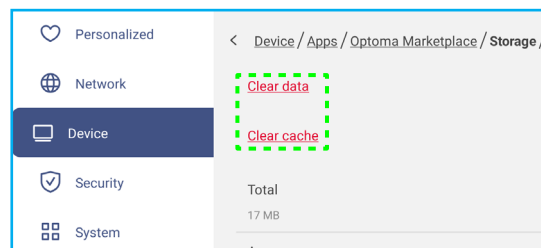
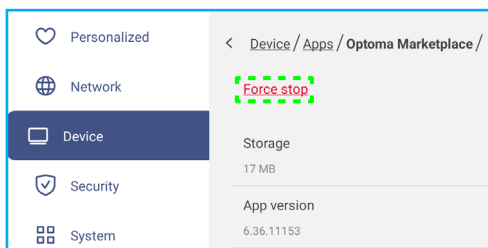

- Toccare **Attivazione del supporto per penna** e selezionare le seguenti azioni di attivazione:
 - **Auto**: Quando si solleva la penna, il sistema avvia automaticamente la lavagna o gli strumenti di annotazione. (Sollevando la penna dalla schermata Home si apre la lavagna. Sollevando la penna da qualsiasi altra app o sorgente di ingresso, si aprono gli strumenti di annotazione).
 - **Lavagna bianca**: Quando si solleva la penna, il sistema avvia sempre la lavagna.
 - **Annotazione**: Quando si solleva la penna, il sistema avvia sempre gli strumenti di annotazione.
 - **Disabilitato**: Sollevando la penna dal supporto NON si avviano la lavagna o gli strumenti di annotazione.
- Toccare **Altre impostazioni** per configurare la barra degli strumenti laterale, la barra degli strumenti di annotazione mobile, il suono di tocco e le impostazioni e-mail.

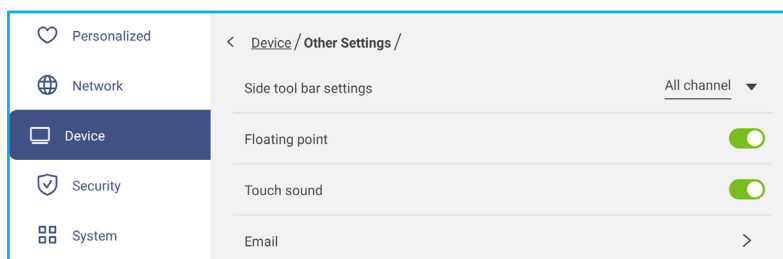

Toccare una delle seguenti opzioni:

- **Impostazioni barra degli strumenti laterale** per selezionare la barra degli strumenti visibile: Tutti i canali, Solo Android, Tutti i canali tranne OPS o Disabilita barra degli strumenti laterale.
- **Virgola mobile** per abilitare la barra degli strumenti di annotazione mobile. Per maggiori informazioni, fare riferimento a pagina 70.
- **Suono tocco** per abilitare o disabilitare il feedback audio quando si toccano gli elementi sullo schermo.
- **Email** per configurare le impostazioni dell'e-mail. Immettere IP, ID, password, indirizzo SMTP e altre informazioni richieste. Salvare le impostazioni. Quindi, toccare **Conferma** per inviare un'e-mail di prova.

OPERAZIONI DI BASE

Configurazione delle impostazioni di Sicurezza

Nel menu Impostazioni, toccare  per aprire il menu Sicurezza, quindi completare i seguenti passaggi:

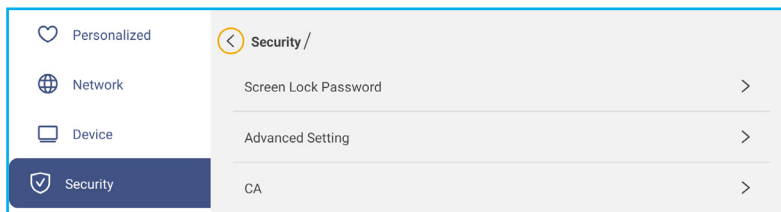

- Toccare **Password di blocco schermo** per impostare la password di blocco schermo. Immettere due volte una password a 4 cifre quando viene richiesto, quindi, toccare **OK** per confermare.

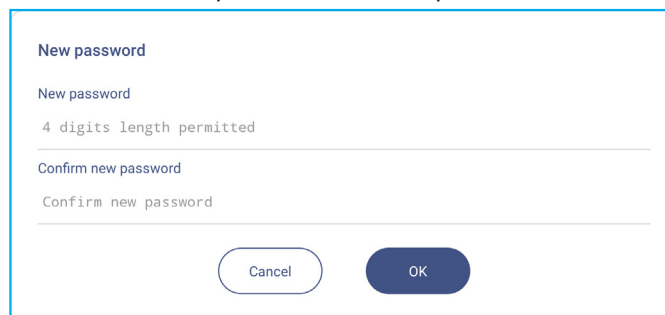
The image shows a 'New password' dialog box. It has a title 'New password' and a subtitle 'New password'. Below the subtitle, it says '4 digits length permitted'. There are two input fields: 'New password' and 'Confirm new password'. At the bottom, there are two buttons: 'Cancel' and 'OK'.

Nota: Per rimuovere la password di blocco schermo, toccare **Cancella password di blocco schermo** (visibile solo se la password è impostata) e immettere la password attuale. Quindi, toccare **OK** per confermare.

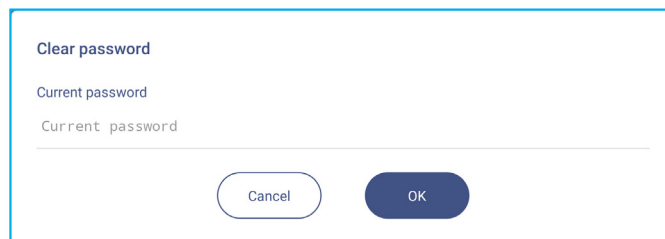
The image shows a 'Clear password' dialog box. It has a title 'Clear password' and a subtitle 'Current password'. Below the subtitle, it says 'Current password'. There is one input field for the current password. At the bottom, there are two buttons: 'Cancel' and 'OK'.

- Toccare **Impostazione avanzata** per impostare o modificare la password di Impostazione avanzata e abilitare o disabilitare l'installazione di applicazioni di terzi. Agire come segue:

Nota: È possibile accedere alle impostazioni avanzate del MENU DI DEBUG anche con la password Impostazione avanzata impostata in questo menu.

- a) Immettere la password di Impostazione avanzata quando richiesto per accedere alle impostazioni avanzate, quindi toccare **OK** per confermare.

Nota: La password predefinita è **1 + 2 + 3 + 4**.

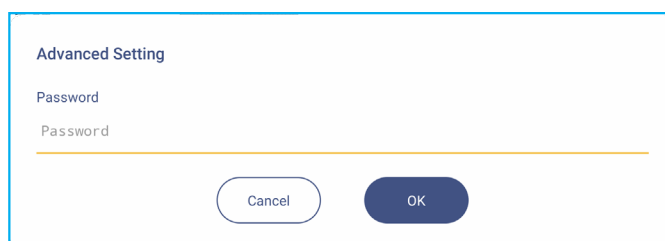
The image shows an 'Advanced Setting' dialog box. It has a title 'Advanced Setting' and a subtitle 'Password'. Below the subtitle, it says 'Password'. There is one input field for the password. At the bottom, there are two buttons: 'Cancel' and 'OK'.

OPERAZIONI DI BASE

b) Selezionare una delle seguenti voci:

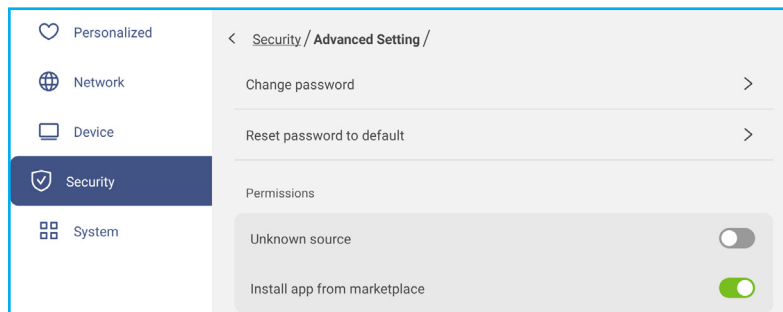

- **Modifica password:** Immettere la password attuale e due volte la nuova password. Quindi, toccare **OK** per confermare.

A dialog box titled 'Change password'. It contains three input fields: 'Current password', 'New password', and 'Confirm new password'. Below the 'New password' field, there is a note: '4 digits length permitted'. At the bottom, there are two buttons: 'Cancel' and 'OK'.

- **Ripristina password predefinita:** Immettere la password attuale e toccare **Reset** per confermare. La password viene ripristinata su **1 + 2 + 3 + 4**.

A dialog box titled 'Reset password to default?'. It contains one input field labeled 'Current password'. At the bottom, there are two buttons: 'Cancel' and 'Reset'.

- In Autorizzazioni, toccare **Fonte sconosciuta** e abilitare o disabilitare l'installazione del software di terzi da una fonte sconosciuta.

- In Autorizzazioni, toccare **Installa app da Marketplace** e abilitare o disabilitare l'installazione del software di terzi da **Optoma Marketplace**.

• Toccare **CA** per visualizzare e modificare i certificati CA attendibili, le credenziali memorizzate dell'utente e altro.

- Toccare **Credenziali attendibili** per visualizzare e modificare i certificati CA attendibili.

- Toccare **Credenziali utente** per visualizzare e modificare le credenziali memorizzate dell'utente.

- Toccare **Installa da memoria** per installare le credenziali dalla memoria.

- Toccare **Cancella tutte le credenziali** per rimuovere tutte le credenziali dell'utente.

Toccare **Cancella** quando richiesto per confermare.

A dialog box titled 'Clear all credentials contents?'. It contains two buttons: 'Cancel' and 'Clear'.

OPERAZIONI DI BASE

Abilitazione o disabilitazione di Wi-Fi USB/Disco USB

a) Premere i tasti **Ingresso + 5 + 9 + 8 + 0** del telecomando.

Si apre MENU DI DEBUG.

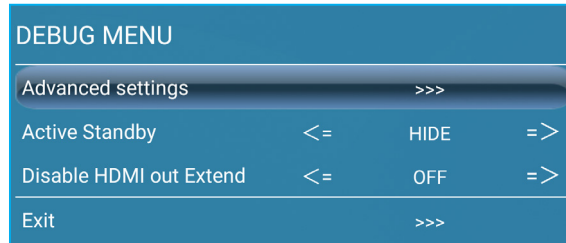

b) Toccare >>> accanto a Impostazioni avanzate, quindi immettere la password di Impostazione avanzata quando richiesto e toccare **Conferma**.

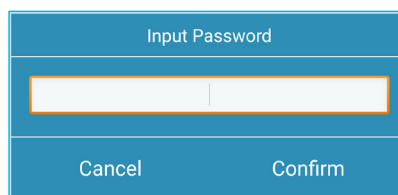

c) Toccare <= o => accanto ad Abilitazione WIFI USB o selezionare OFF quando richiesto per disabilitare WIFI USB. Selezionare ON per abilitare WIFI USB.

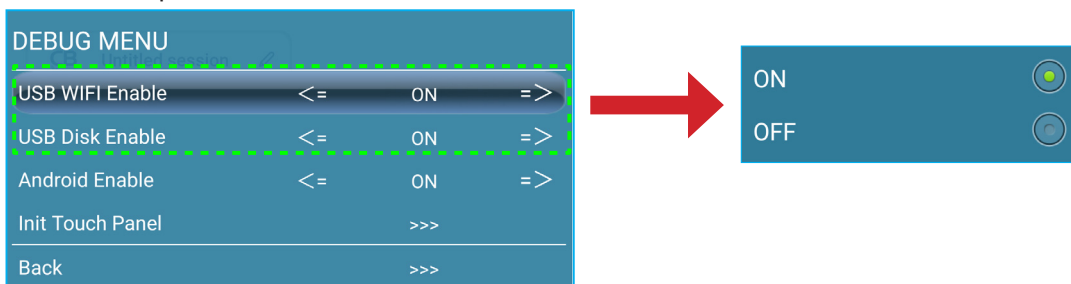

Toccare **Conferma** quando richiesto. Dopo il riavvio del sistema, l'impostazione diventa effettiva.

OPERAZIONI DI BASE

Configurazione delle impostazioni di Sistema

Nel menu Impostazioni, toccare  per aprire il menu Sistema, quindi completare i seguenti passaggi:

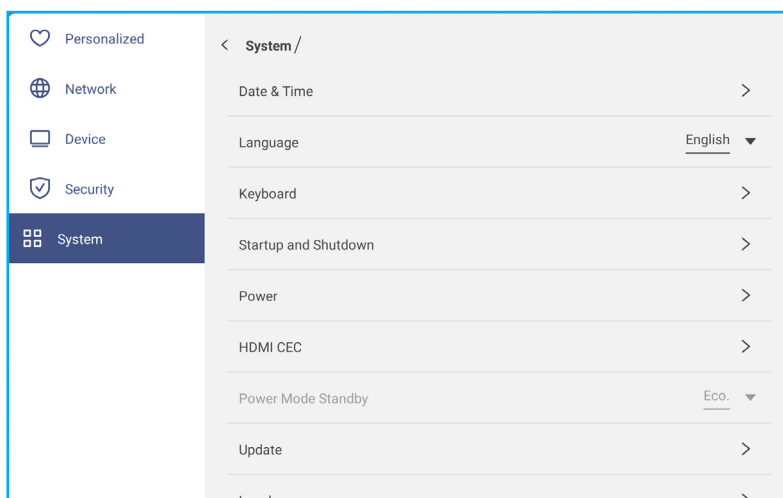

- Toccare **Data e ora** per configurare le impostazioni relative a data e ora. Toccare una delle seguenti opzioni:

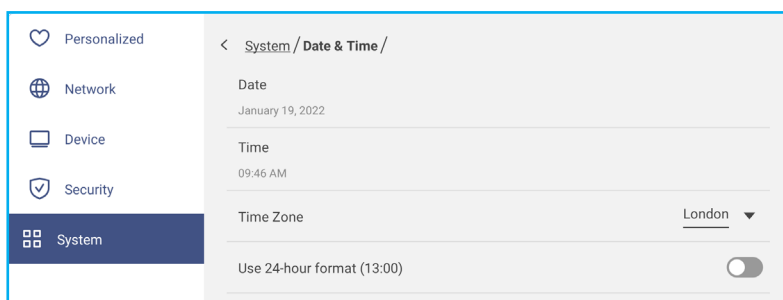

- **Fuso orario** per selezionare/cambiare il fuso orario della propria zona.
- **Usa formato 24 ore (13:00)** per abilitare o disabilitare la visualizzazione dell'ora in formato 24 ore.
- Toccare **Lingua** e selezionare una delle opzioni di lingua disponibili: Inglese, Francese, Spagnolo, Cinese tradizionale, Cinese semplificato, Portoghese, Tedesco, Olandese, Polacco, Russo, Ceco, Danese, Svedese, Italiano, Turco, Arabo, Rumeno, Ungherese, Finlandese o Norvegese.
- Toccare **Tastiera** per visualizzare e gestire le tastiere.
- Toccare **Accensione e spegnimento** per configurare le impostazioni relative all'accensione e spegnimento dell'IFP. Toccare una delle seguenti opzioni:

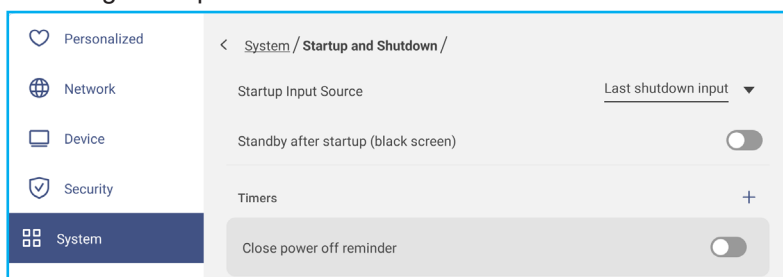

- Voce **Sorgente di ingresso di accensione** per selezionare una delle opzioni di ingresso di accensione disponibili: Ingresso ultimo spegnimento, Android, HDMI 1, HDMI 2, HDMI 3, Type-C o VGA.
- **Standby dopo l'avviamento (schermata nera)** per abilitare o disabilitare lo standby dopo l'avviamento.
- **Chiudi promemoria spegnimento** per abilitare o disabilitare la chiusura del promemoria spegnimento quando si programma lo spegnimento dell'IFP.

OPERAZIONI DI BASE

- **Timer** ⇒ + per impostare un timer di accensione e spegnimento. Per creare un programma, agire come segue:

- Per abilitare il timer di accensione e/o il timer di spegnimento, selezionare il pulsante di opzione accanto a **Timer di accensione** e **Timer di spegnimento**.
- Impostare l'ora e selezionare i giorni in cui si desidera che l'IFP segua questo programma di avvio o arresto.
- Toccare **Aggiungi** per salvare il timer.

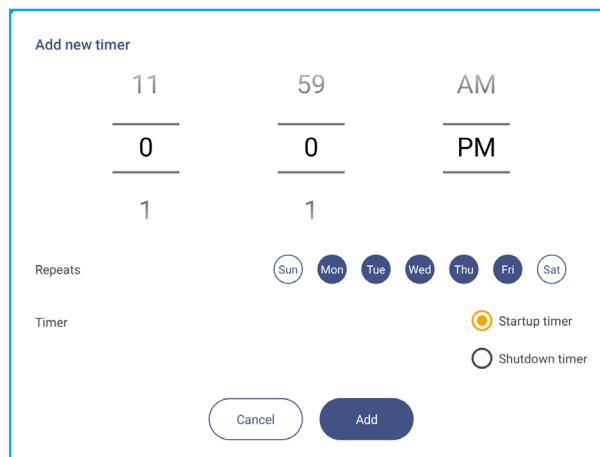

d) Abilitare (o disabilitare) il nuovo programma nel menu Timer.

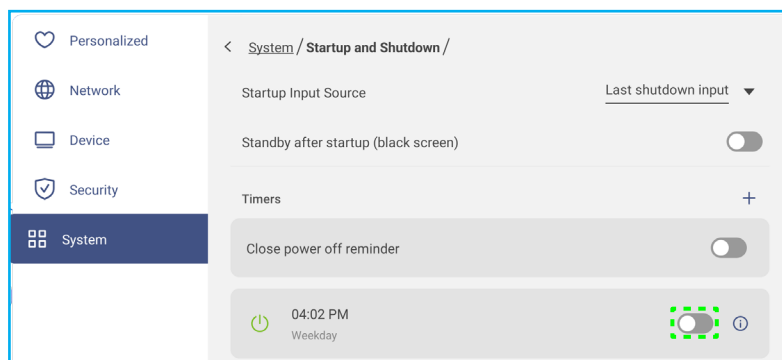

Nota:

- Toccare ⓘ per modificare o rimuovere il programma.
 - È possibile impostare fino a 3 programmi.
- Toccare **Alimentazione** per configurare le impostazioni di alimentazione. Toccare una delle seguenti opzioni:

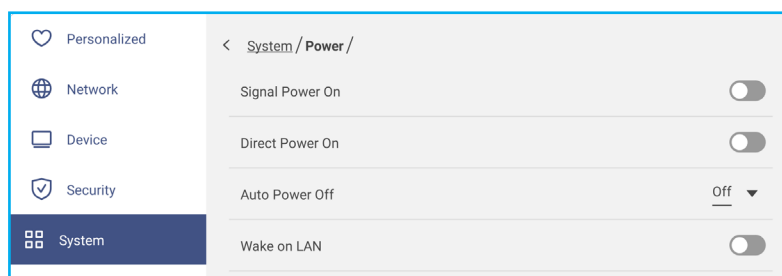

- **Attivazione segnale** per abilitare o disabilitare l'avvio dell'IFP quando viene rilevato un segnale di ingresso.

- **Accensione diretta** per abilitare o disabilitare l'avvio dell'IFP dalla fonte di alimentazione.

Nota: La funzione **Accensione diretta** consente le installazioni che si basano su timer di accensione.

- Voce **Spegnimento automatico** per selezionare uno degli intervalli di tempo disponibili in minuti per spegnere automaticamente l'IFP quando non viene trovata alcuna sorgente di ingresso: Off (funzione disabilitata), 5, 10, 15, 20, 25, 30, 35, 40, 45, 50, 55 o 60.

OPERAZIONI DI BASE

- **Riattivazione LAN** per abilitare o disabilitare l'avvio remoto dell'IFP su LAN.

Nota: Riattivazione LAN non funziona e non è disponibile quando Mod. energia(Standby) è impostato su **Attiva**.

- Toccare **HDMI CEC** per abilitare o disabilitare una delle opzioni disponibili: Display acceso, poi lettore acceso, Display spento, poi lettore spento, Lettore acceso poi display acceso o Lettore spento, poi display spento.
- Toccare la voce **Mod. energia(Standby)** e selezionare una delle opzioni disponibili: Eco o Attiva. Per impostazione predefinita, la voce **Attiva** non è visibile. Per abilitare l'opzione **Attiva**, agire come segue:
 - a) Premere i tasti **Ingresso + 5 + 9 + 8 + 0** del telecomando.

Si apre MENU DI DEBUG.

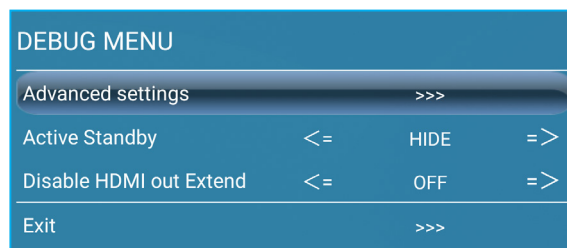

b) Toccare **NASCONDI** accanto a Standby attivo. Selezionare **MOSTRA** quando richiesto.

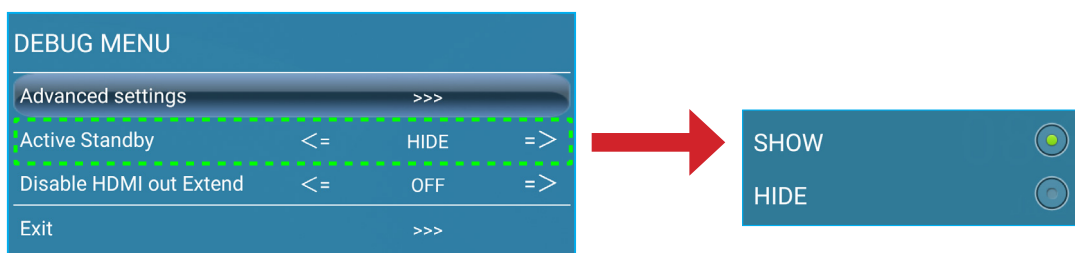

c) Toccare **Esci** per uscire dal MENU DI DEBUG.

L'opzione **Attiva** è disponibile nel menu Sistema ⇒ Mod. energia (Standby).

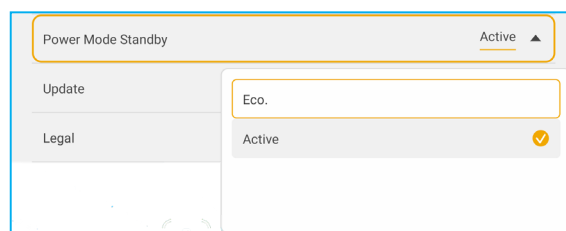

Nota:

- Le funzioni di accensione da telecomando **OMS** e **LAN** funzionano solo quando Mod. energia(Standby) è impostato su **Attiva**.
 - La modalità Standby attivo consuma più energia poiché il sistema spegne solo la retroilluminazione e la scheda madre continua a funzionare per ascoltare il comando di accensione da LAN e **OMS**. Se non si hanno i requisiti di accensione da telecomando, si consiglia di utilizzare **Eco**. Modalità standby per risparmiare più energia.
 - Si consiglia inoltre di tornare a **Eco**. Modalità standby e spegnere l'IFP per un periodo di tempo. Consente al sistema IFP di rilasciare memoria ed effettuare il caricamento della CPU.
- Toccare **Aggiornamento** per configurare le opzioni di aggiornamento. Toccare una delle seguenti opzioni:

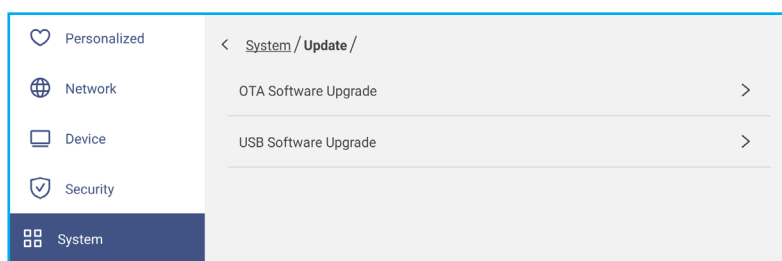

OPERAZIONI DI BASE

- **Aggiornamento software OTA (Over-The-Air)** per abilitare o disabilitare l'aggiornamento del software su Internet. Toccare **Auto** per consentire al sistema di controllare automaticamente gli aggiornamenti del firmware ogni volta che l'IFP viene acceso e connesso a Internet. Se l'opzione **Auto** è disabilitata, il sistema non verifica automaticamente gli aggiornamenti del firmware. Per aggiornare il sistema manualmente, agire come segue:

a) Toccare **AGGIORNAMENTO** quando richiesto.

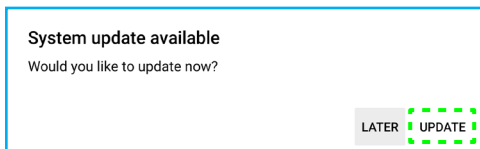

b) Toccare **DOWNLOAD** nella finestra Aggiorn. sistema.

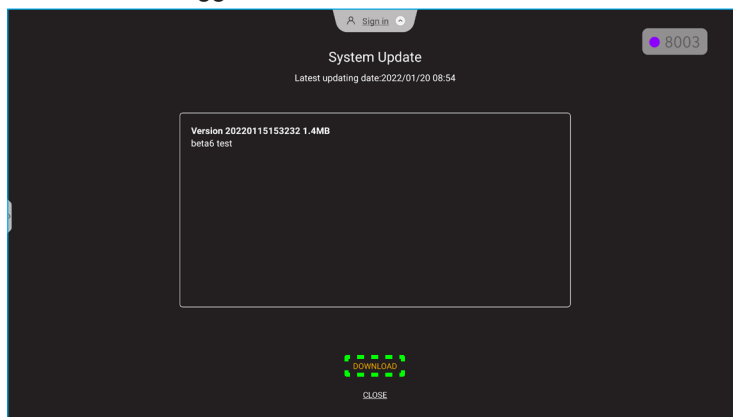

c) Toccare **AGGIORNAMENTO** per avviare la procedura di aggiornamento.

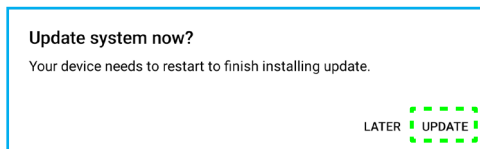

Attendere il completamento della procedura di aggiornamento.

Nota: L'aggiornamento del software su Internet richiede una connessione di rete.

- **Aggiornamento software USB** per aggiornare il sistema da una chiavetta USB.

Nota: Per procedere con l'aggiornamento del software, salvare prima il file di aggiornamento sulla chiavetta USB, quindi inserirla in una porta USB 2.0 sull'IFP. Aprire Impostazioni avanzate ⇒ Sistema ⇒ Aggiornamento ⇒ Aggiornamento software USB e toccare **Avvio** quando richiesto.

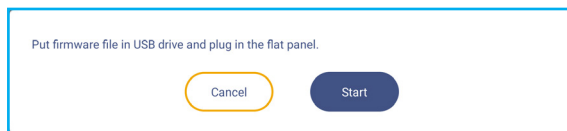

Nota: Se si aggiorna il firmware di IFP da una memoria USB, decomprimere prima il file di aggiornamento, quindi copiare il file non compresso nella directory radice USB. Assicurarsi che la chiavetta USB sia formattata come FAT32.

IMPORTANTE!

- Durante la procedura di aggiornamento, OTA o da una memoria USB, **NON** spegnere l'IFP e **NON** rimuovere la chiavetta USB dall'IFP per evitare di danneggiare il sistema.
- Se si aggiorna l'IFP da una memoria USB, tutti i dati utente salvati nella memoria USB vengono cancellati. Se si aggiorna l'IFP su Internet (OTA), tutti i dati utente rimangono intatti.

OPERAZIONI DI BASE

- Toccare **Legale** per visualizzare Termini e condizioni d'uso, Informativa sulla privacy, Informativa sui cookie e Libreria Open Source.

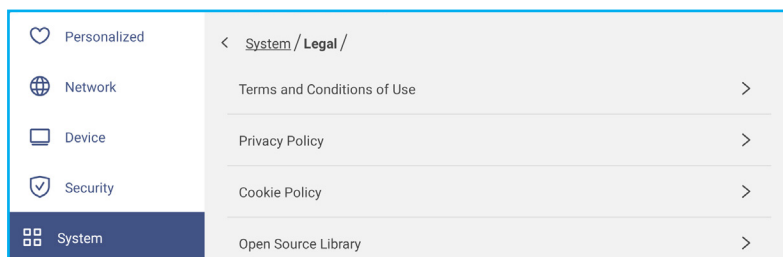

OPERAZIONI DI BASE

Barra degli strumenti laterale

Toccare > o < sul lato sinistro o destro della schermata per aprire la barra degli strumenti laterale.

Nota: Trascinare > o < in alto o in basso sulla schermata per riposizionarla.

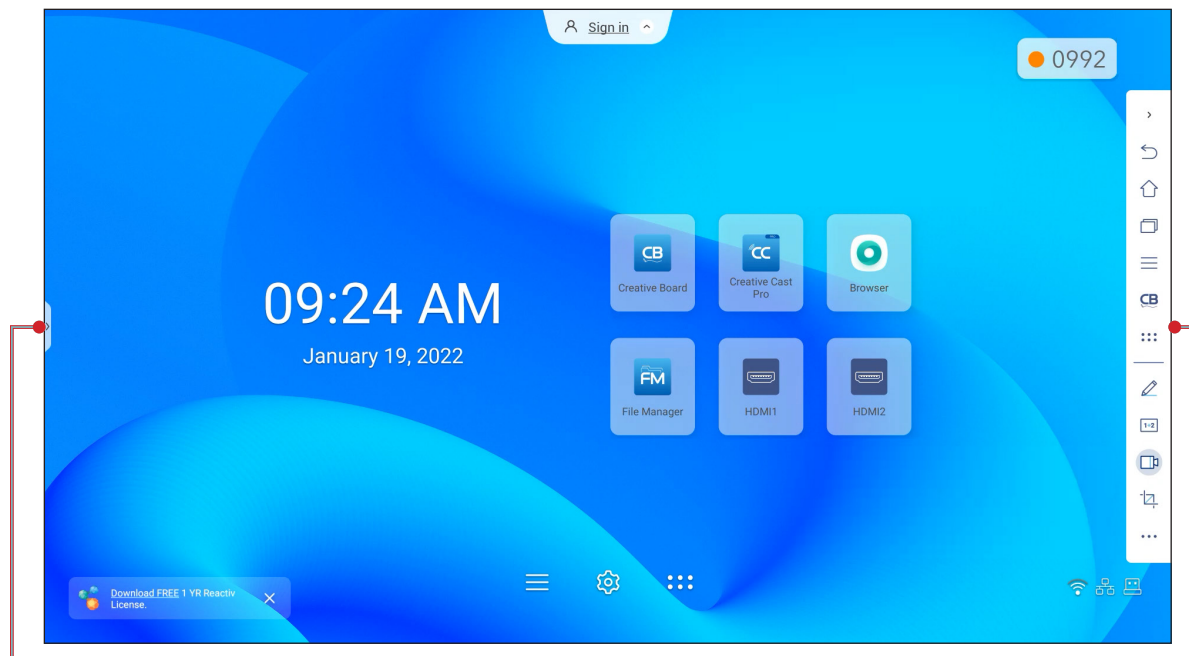

Collegamento alla barra degli strumenti laterale

Barra degli strumenti laterale

- Per nascondere la barra degli strumenti, toccare > o <.
- Per tornare alla schermata precedente, toccare ↶.
- Per tornare alla schermata Home, toccare 🏠.
- Per visualizzare le attività e le app recenti o aperte, toccare 🗂️. Per maggiori informazioni, fare riferimento a “Visualizzazione di tutte le attività recenti” a pagina 54.
- Per visualizzare il menu OSD, toccare ☰. Per maggiori informazioni, fare riferimento a “Menu OSD” a pagina 33.
- Per aprire **Creative Board**, toccare 📄. Per maggiori informazioni, fare riferimento a “App Creative Board” a pagina 55.
- Per aprire la schermata delle app, toccare ⋮.
- Per aprire l’app di annotazione, toccare ✎. Per maggiori informazioni, fare riferimento a “App di annotazione” a pagina 62.
- Per aprire un’aula online, toccare 1+2. Per maggiori informazioni, fare riferimento a “Airshare” a pagina 63.
- Per aprire lo strumento di registrazione schermo, toccare 📹. Per maggiori informazioni, fare riferimento a “Barra degli strumenti di annotazione mobile” a pagina 70.
- Per aprire lo strumento di acquisizione schermo, toccare 📷. Utilizzare questo strumento per acquisire l’immagine dello schermo e salvarla sul dispositivo di archiviazione o inserirla nella sessione della lavagna. Per maggiori informazioni, fare riferimento a “Strumento Acquisizione schermata” a pagina 68.
- Per aprire altri strumenti, come **Blocco immagine**, **Cronometro**, **Timer**, **Spotlight**, **ScreenLock** o **Calcolatrice**, toccare ⋯.

OPERAZIONI DI BASE

Visualizzazione di tutte le attività recenti

Toccare > o < =>  per visualizzare e gestire tutte le app aperte.

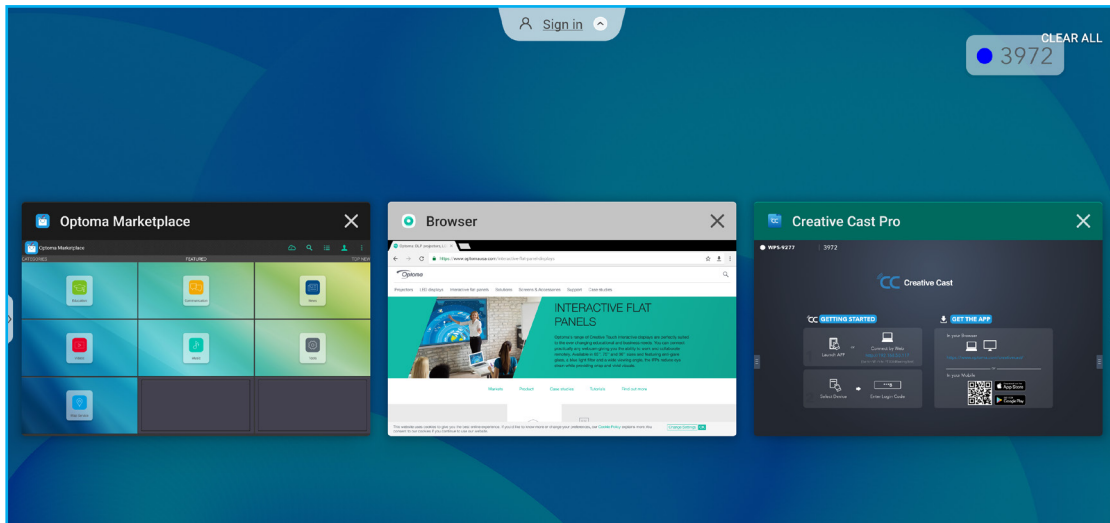

- Toccare l'app da avviare.
- Per chiudere l'app, toccare ✕ nella finestra dell'app.
 - In modalità multifinestra, scorrere la finestra dell'app verso sinistra o destra o toccare ✕ per chiudere l'app.
- Per cancellare l'elenco, toccare **CANCELLA TUTTO**.
 - In modalità multifinestra, toccare **Pulisci tutto**.

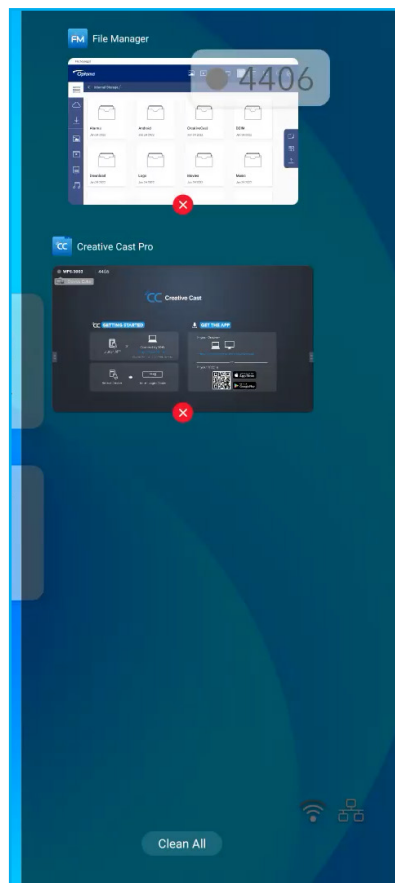

OPERAZIONI DI BASE

- Per utilizzare lo schermo diviso, toccare e tenere premuta l'app desiderata, quindi trascinarla a sinistra o a destra della colonna **Trascina qui per utilizzare lo schermo diviso**.

Nota: Lo schermo diviso non è supportato in modalità multifinestra.

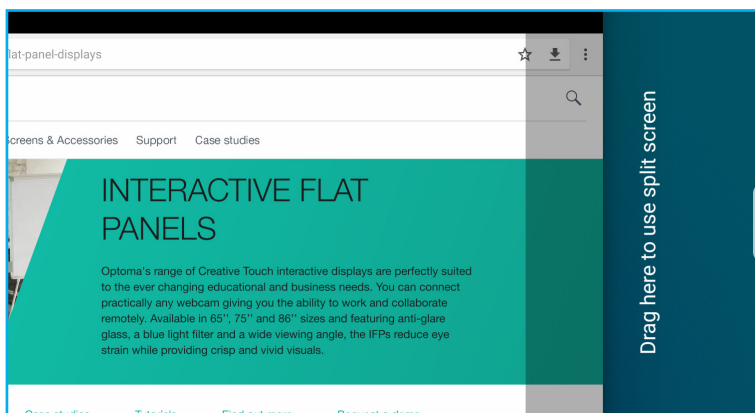

Nota: È inoltre possibile visualizzare le app utilizzate di recente nella barra degli strumenti di annotazione mobile. Fare riferimento a “Barra degli strumenti di annotazione mobile” a pagina 70.

App Creative Board

Creative Board è una piattaforma di lavagna collaborativa online che può riunire i team per fare brainstorming, disegnare e collaborare, sempre e ovunque.

Toccare > ⇒  per aprire **Creative Board**.

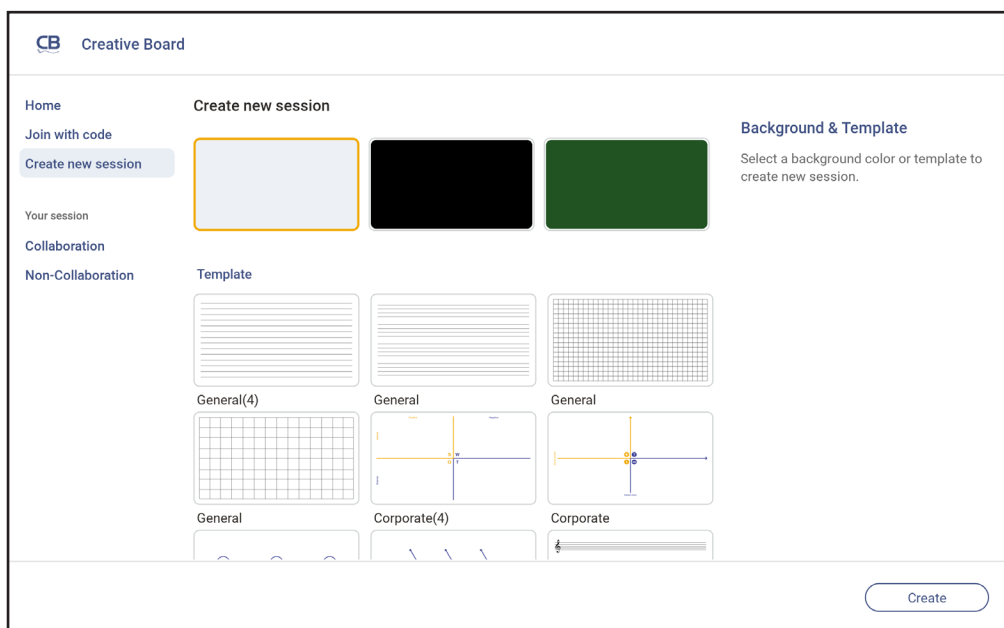

Per iniziare ad usare le app, agire come segue:

1. Toccare la scheda **Crea nuova sessione**. Quindi, selezionare uno sfondo o un modello per i contenuti.







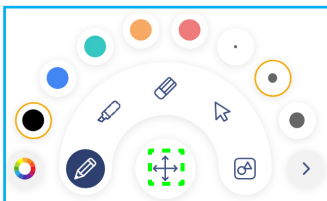

Nota: Prima di accedere alle sessioni sul cloud, effettuare il login a **Creative Board**.

- Per aprire una sessione recente, toccare la scheda **Home** e nella categoria Recenti toccare la sessione che si desidera continuare.
- Per aprire una sessione di collaborazione (salvata nel cloud) o non di collaborazione (salvata in locale), nella categoria Sessione personale, toccare la sessione che si desidera continuare.



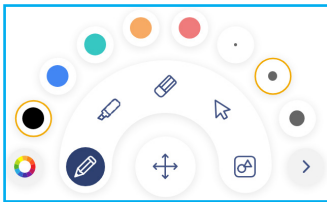

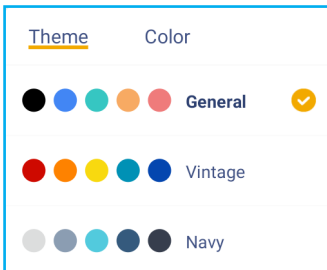

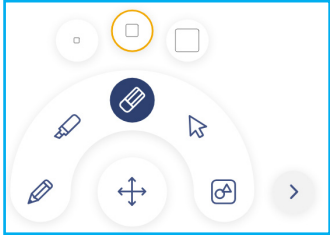
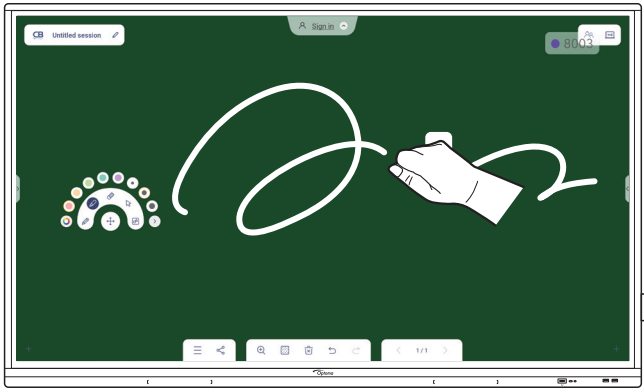

OPERAZIONI DI BASE

2. Toccare **Crea** e utilizzare una delle attività descritte nella tabella seguente:

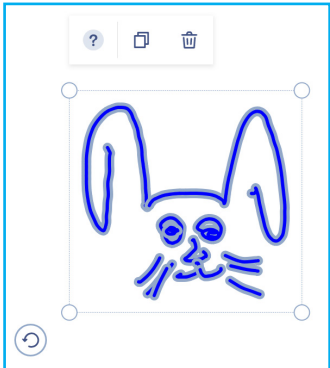





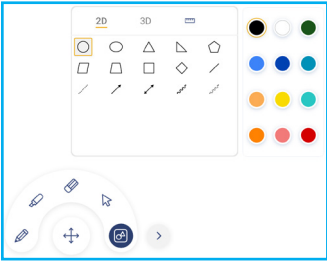

Nota: La lavagna mobile ospita molte delle funzionalità principali dell'app **Creative Board**, che sono descritte in dettaglio qui.

Voce		Descrizione
	Spostare la lavagna mobile	Toccare e trascinare o toccare a lungo lo schermo per spostare la lavagna mobile nella posizione preferita sullo schermo. 
	Ridurre al minimo la lavagna mobile	Toccare l'icona  per ridurre a icona la lavagna mobile. Toccare  per espandere la lavagna mobile.
	Penna	<p>Scrivere o disegnare una linea a mano libera. Toccare per selezionare il colore e lo spessore della linea desiderati.</p>  <p>- Toccare  per modificare la tavolozza dei colori. È possibile selezionare cinque colori della tavolozza in base al tema o selezionarli individualmente.</p>  <p>IMPORTANTE! Evitare di danneggiare la lavagna virtuale. Per scrivere e disegnare, utilizzare SOLO la penna touch in dotazione o le dita.</p> <p>Nota:</p> <ul style="list-style-type: none"> • La penna touch viene fornita con punta sottile e punta spessa. Creative Board può rilevare automaticamente quale punta ( ) si sta utilizzando e visualizzare le opzioni in base allo spessore della punta. • Se si usano le dita per scrivere o disegnare sulla lavagna virtuale, è come se si usasse una "penna a punta spessa".

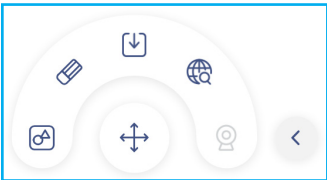

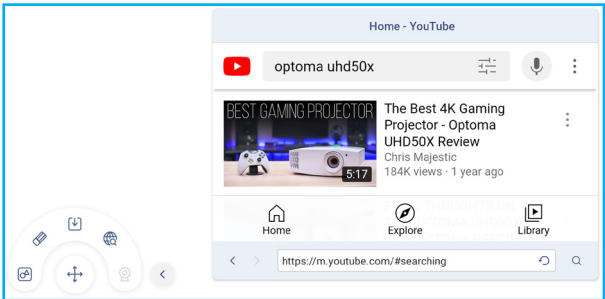





OPERAZIONI DI BASE

Voce	Descrizione
 Gomma	<p>Cancellare aree dei testi scritti o disegni. Selezionare la dimensione della gomma e trascinare le dita sull'area che si desidera rimuovere.</p>  <p>Nota: È inoltre possibile usare il palmo della mano per cancellare l'elemento sulla lavagna.</p> 
 Seleziona	<p>Selezionare un oggetto sulla lavagna. Toccare una delle seguenti opzioni per modificare l'area selezionata:</p>  <ul style="list-style-type: none"> •  (punto limite) per ingrandire o ridurre. •  per cambiare il colore. •  per duplicare. •  per eliminare. •  per ruotare.



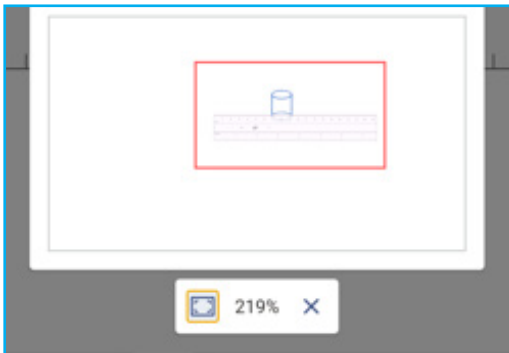







OPERAZIONI DI BASE

Voce	Descrizione
 <p>Forma geometrica</p>	<p>Disegnare una forma geometrica.</p> <p>Toccare per selezionare la forma 2D e 3D desiderata con diverse opzioni di colore, usare un righello per misurare le distanze e tracciare linee oppure usare un goniometro per misurare e disegnare angoli.</p> 
 <p>Altri strumenti</p>	<p>Toccare uno dei seguenti strumenti:</p>  <ul style="list-style-type: none">  importare file JPG, PNG o PDF da diversi dispositivi di archiviazione, inclusi memoria interna, memoria USB o unità cloud.  incorporare una finestra del browser completamente funzionale. È possibile acquisire schermate, ridimensionare, riposizionare, duplicare ed eliminare la finestra del browser.  <ul style="list-style-type: none">  incorpora una document camera.
 <p>Aggiungere una pagina.</p>	
 <p>Menù</p>	<p>Toccare una delle seguenti opzioni:</p> <ul style="list-style-type: none"> Nuovo per creare una nuova sessione. Apri per aprire una sessione di collaborazione o non collaborazione. Salva/Salva con nome per salvare/salvare con nome il contenuto attuale in una sessione di collaborazione o non collaborazione. Importa per importare un file JPG, PNG o PDF. Esporta per esportare un file JPG, PNG o PDF.  per aprire il menu Impostazioni. Quindi, abilitare o disabilitare il salvataggio automatico per la sessione non collaborativa, la modalità di scrittura con protezione degli occhi, la personalizzazione della lavagna mobile e l'aggiornamento del software. ? per leggere il tutorial dell'app Creative Board.

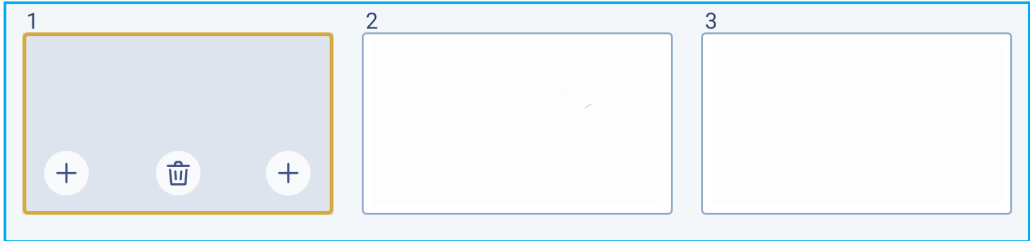

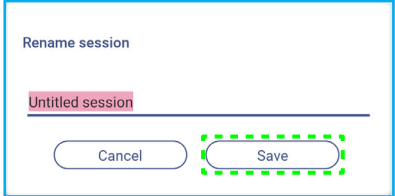
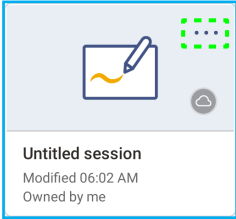

OPERAZIONI DI BASE

Voce	Descrizione
 <p>Condividi</p>	<p>Toccare una delle seguenti opzioni per condividere il file con altri dispositivi:</p> <ul style="list-style-type: none"> • Codice QR per condividere il file con codice QR. <div data-bbox="746 400 1142 815" style="border: 1px solid #00aaff; padding: 10px; margin: 10px 0;"> <p>Share with QR code</p> <p>Ensure your device is connected to the same Wi-Fi network, then scan the QR code.</p>  <p>Close</p> </div> <p>Nota: Prima di eseguire scansione del codice QR per scaricare il file, assicurarsi che l'IFP e il dispositivo mobile siano connessi alla stessa rete Wi-Fi.</p> <ul style="list-style-type: none"> • Email per inviare il file tramite e-mail. <p>Nota: Se si desidera inviare il file tramite e-mail per la prima volta, viene richiesto di configurare prima le impostazioni e-mail. Per maggiori informazioni, fare riferimento a pagina 44.</p>
 <p>Zoom</p>	<p>Ingrandimenti o riduzione della schermata. Quindi, toccare  per aprire la finestra di zoom. Spostare il riquadro rosso nell'area che si desidera visualizzare sullo schermo.</p> <div data-bbox="687 1122 1198 1473" style="border: 1px solid #00aaff; padding: 10px; margin: 10px 0;">  </div> <p>Toccare  per chiudere la finestra di zoom.</p>
 <p>Opzioni dello sfondo</p>	<p>Selezionare uno sfondo o un modello per i contenuti. Toccare Seleziona. Quindi, selezionare l'immagine dal File Manager o dal browser e impostarla come modello per la sessione.</p> <div data-bbox="762 1626 1126 2063" style="border: 1px solid #00aaff; padding: 10px; margin: 10px 0;"> <p>Background</p> <p>Color ○ ▼</p> <p>Image Select</p> <hr/> <p>Template</p> <div style="border: 1px solid #ccc; padding: 5px; margin: 5px 0; text-align: center;">  </div> <p>General(4)</p> <div style="display: flex; justify-content: space-around;"> <div style="border: 1px solid #ccc; padding: 5px; margin: 5px 0;">01</div> <div style="border: 1px solid #ccc; padding: 5px; margin: 5px 0;">02</div> </div> </div>
 <p>Elimina una pagina</p>	<p>Elimina tutte le voci/gli oggetti disegnati nella pagina attuale.</p>

OPERAZIONI DI BASE

Voce	Descrizione
 Annulla	Annullare l'ultima azione.
 Ripeti	Ripetere l'ultima azione.
Gestione pagina	<p>Visualizzare e gestire tutte le pagine coinvolte nella sessione attuale. Toccare una delle seguenti opzioni:</p>  <ul style="list-style-type: none"> •  per aprire la pagina precedente o successiva. • Numero pagina, ad esempio 2/3 per aprire la gestione pagina:  <p>Toccare  sul lato sinistro per aggiungere una pagina a sinistra o sul lato destro per aggiungere una pagina a destra.</p> <p>Toccare  per eliminare la pagina selezionata.</p>
Nome sessione	<p>Il nome sessione predefinito "Sessione senza titolo".</p>  <p>Per assegnare un nuovo nome alla sessione, toccare  e digitare un nuovo nome quando richiesto. Quindi, toccare Salva.</p>  <p>Nota:</p> <ul style="list-style-type: none"> • È inoltre possibile assegnare un nuovo nome alla sessione nella scheda Home di Creative Board. Selezionare la sessione, quindi toccare ••• ⇒ Rinomina. Toccare Salva quando richiesto per salvare le modifiche.  <ul style="list-style-type: none"> • Se la sessione è contrassegnata dall'icona , significa che è una sessione di collaborazione attiva e se l'icona è  significa che è una sessione di collaborazione inattiva. Tutte le altre sessioni sono sessioni di non collaborazione. Per accedere alle sessioni di collaborazione, assicurarsi di aver effettuato l'accesso a Creative Board.

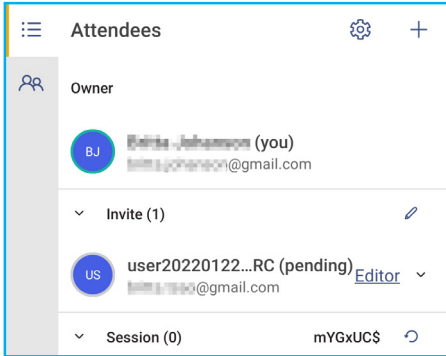
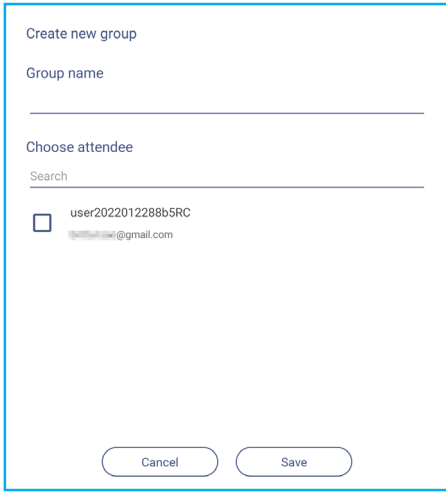
OPERAZIONI DI BASE

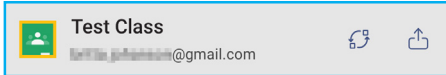
Voce	Descrizione
<p>Accedi</p>	<p>Accedere a Creative Board con l'account Creative Board o con l'account Google per creare sessioni di collaborazione.</p>  <p>Una volta effettuato l'accesso, toccare ⚙️ per visualizzare le impostazioni dell'account o toccare ↶ per disconnettersi.</p>
<p> Gestione dei partecipanti</p>	<p>Invitare i partecipanti a unirsi a Google Classroom tramite Creative Board. Nella scheda Partecipanti ☰, toccare +, quindi selezionare una delle seguenti opzioni:</p>  <ul style="list-style-type: none"> • Attraverso Google Classroom • Inviando un'e-mail di invito con la password di sessione • Inviando un codice di sessione. <p>Nella scheda Partecipanti è possibile assegnare un ruolo al partecipante (visualizzatore o editor), eliminare (✏️ ⇒ 🚫) i partecipanti, rinnovare (🔄) il codice della sessione e configurare (⚙️) le impostazioni del partecipante.</p> <p>Toccare 👤 per accedere alla scheda Gruppo. Quindi, toccare + e immettere le informazioni sul gruppo, come il nome del gruppo e i partecipanti. Toccare Salva.</p>  <p>Per modificare le impostazioni di gruppo, toccare ⋮.</p>
<p> Gestione di Google Classroom</p>	<p>Visualizzare Google Classroom correlato all'account di accesso. Toccare 🏠 per passare ad un'altra aula o toccare 📌 per pubblicare il link della sessione su Google Classroom.</p> 



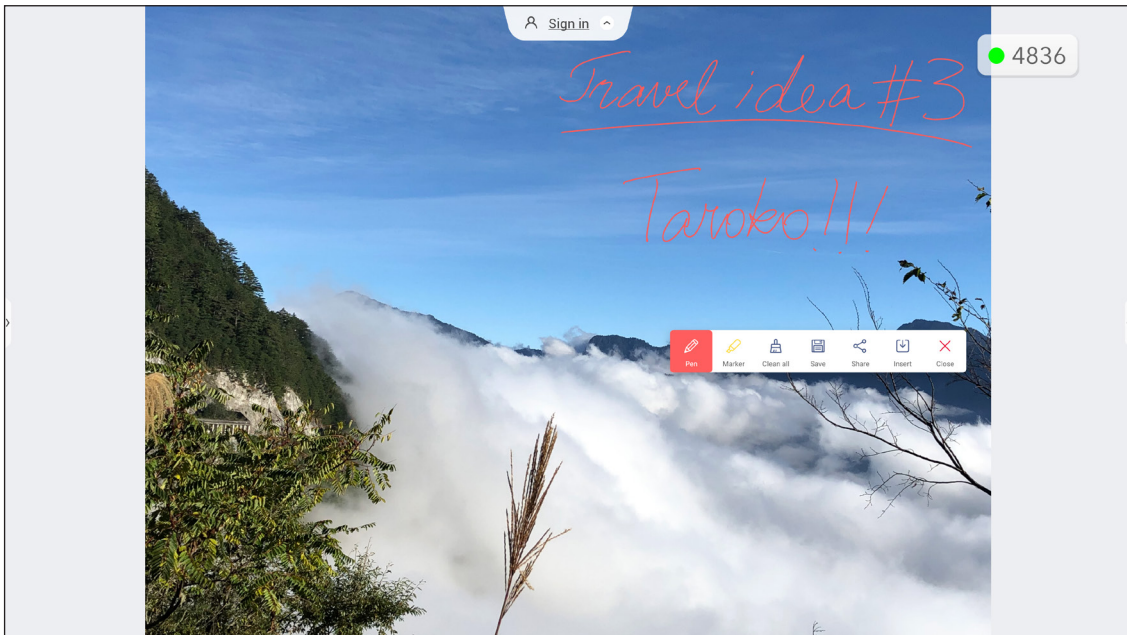

OPERAZIONI DI BASE

App di annotazione

Toccare > =>  per aprire l'app di annotazione.





In questa modalità, è possibile agire come segue:

- Toccare  per scrivere e disegnare sullo schermo.
Nota: È possibile cambiare ripetutamente il colore della penna toccando .
- Toccare  per evidenziare la voce sullo schermo.
Nota: È possibile cambiare ripetutamente il colore dell'evidenziatore toccando .
- Per cancellare tutte le annotazioni sullo schermo, toccare .

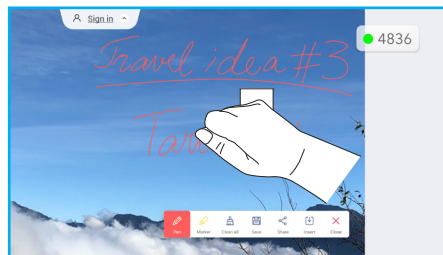
Nota: È inoltre possibile usare il palmo della mano per cancellare le aree dei testi scritti o dei disegni.



- Per acquisire una schermata dell'intero schermo, toccare .
- Per condividere l'annotazione su altri dispositivi wireless, toccare . Assicurarsi che il dispositivo wireless sia connesso alla stessa rete Wi-Fi dell'IFP, quindi eseguire la scansione del codice QR con il dispositivo wireless.

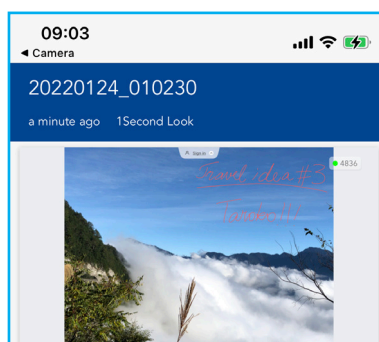

- Per uscire dalla modalità di annotazione, toccare .

OPERAZIONI DI BASE

Airshare

Toccare > => **1+2** per aprire **Airshare**. Il codice di accesso e l'URL dell'aula online vengono visualizzati sullo schermo.

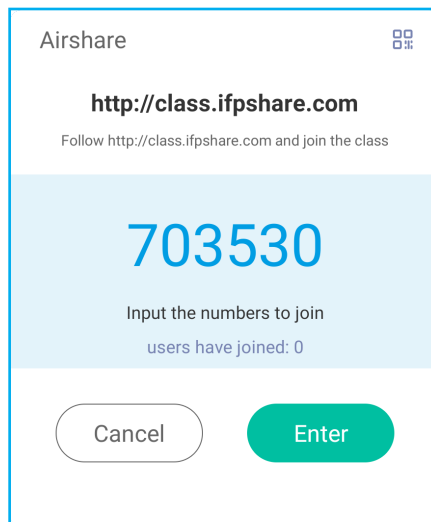

- Per visualizzare il codice QR di connessione, toccare .



Per accedere all'aula virtuale da remoto, completare i seguenti passaggi:

1. Connettere l'IFP ad una rete disponibile.
2. Sul dispositivo mobile, abilitare la funzione Wi-Fi.

IMPORTANTE! Assicurarsi di avere accesso a Internet per l'intera sessione online.

3. Aprire l'URL dell'aula in un browser e immettere il codice di accesso o eseguire la scansione del codice QR di accesso. Quindi, immettere il nome e toccare **Invio** per partecipare alla lezione.

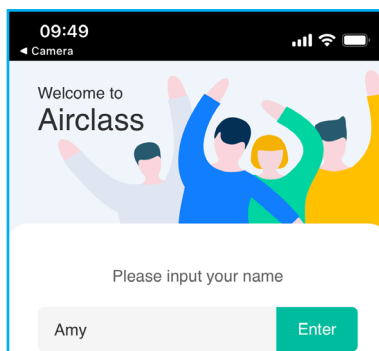

OPERAZIONI DI BASE

4. Sull'IFP, toccare **Invio** per avviare la sessione della lezione.

Per partecipare alla lezione, agire come segue:

Avviare l'app **Creative Board**. Quindi, utilizzare le seguenti funzioni:

a. Votante

1. Toccare  per accedere all'interfaccia Votante.
2. Selezionare **Scelta singola** o **Scelta multipla** per definire il tipo di risposta.
3. Toccare **Inizia** per iniziare a rispondere alla domanda.

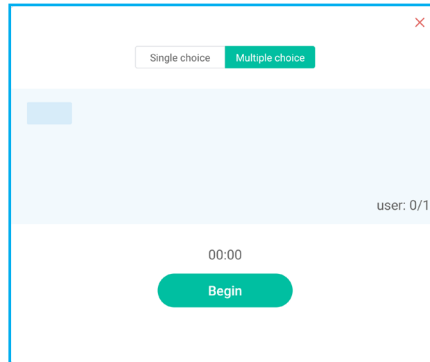

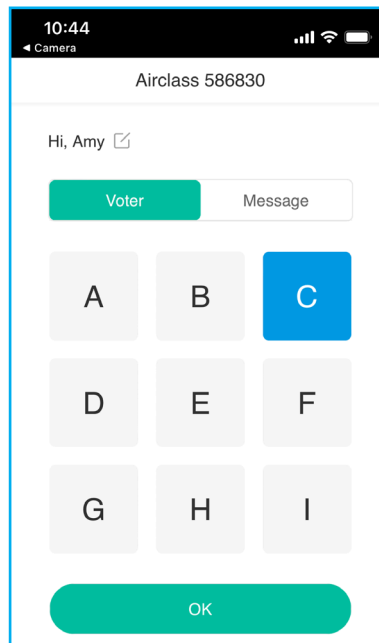

4. Il partecipante può rispondere selezionando la risposta sullo schermo del dispositivo mobile e toccando **OK**.

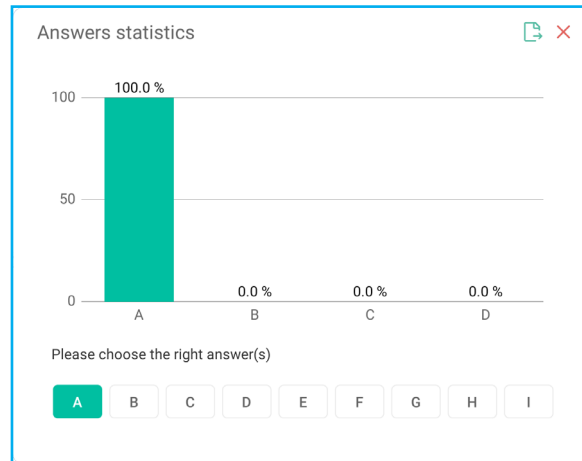

OPERAZIONI DI BASE

5. Per chiudere la sessione di risposta, toccare **Fine**. Le statistiche di Risposta vengono visualizzate sullo schermo.
6. Toccare le risposte corrette nella schermata delle statistiche.



- Toccare  per salvare ed esportare il risultato.
- Toccare  per chiudere la pagina delle statistiche Risposta.

b. Risponditore

1. Toccare  per accedere all'interfaccia Risponditore. Quindi, toccare **Avvio** per avviare la modalità di risposta.

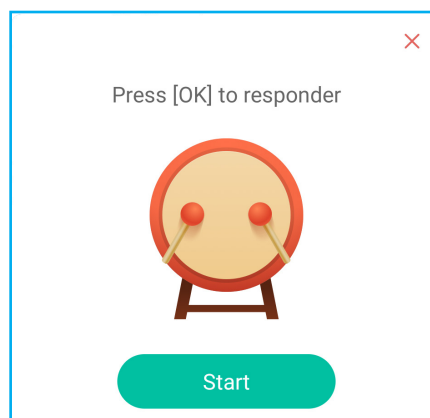

OPERAZIONI DI BASE

- Quando la funzione viene attivata, la persona che tocca per prima **Veloce** ha il diritto di rispondere. Ad esempio, se Amy tocca per prima **Veloce** , ha il diritto di rispondere alla domanda.
 - Toccare **Reset** per riavviare la modalità di risposta.

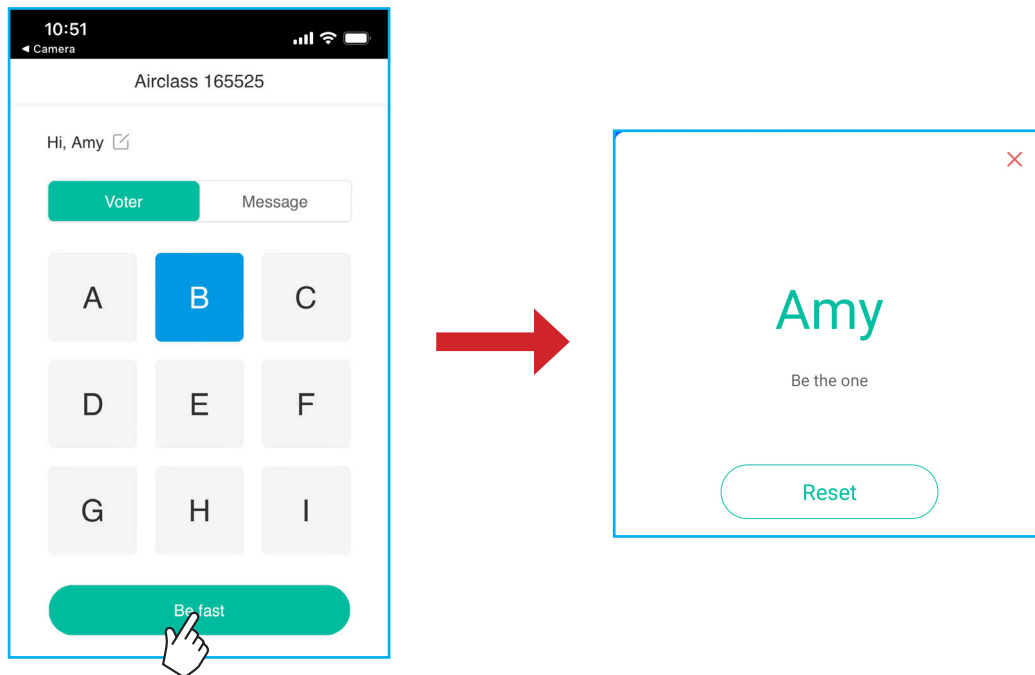

c. Selettore

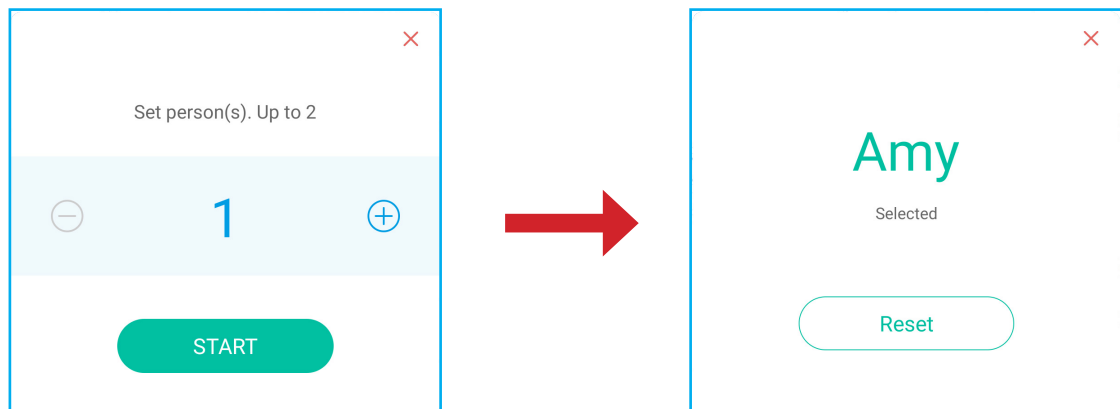

Toccare  per accedere alla modalità Selettore. Selezionare il numero di persone che verranno selezionate. Quindi, toccare **AVVIO** . Il risultato viene visualizzato sullo schermo.

- Toccare **Reset** per selezionare di nuovo.



OPERAZIONI DI BASE

d. Messaggio

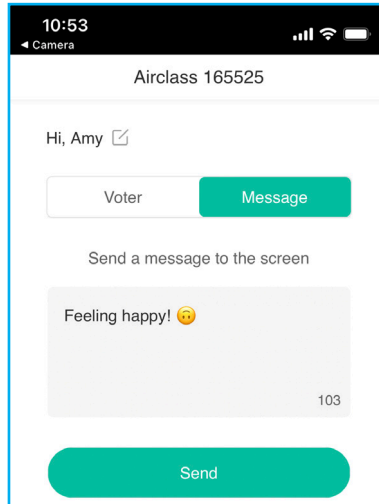

1. Assicurarsi che la funzione Messaggio sia abilitata  ⇒ .
2. Sul dispositivo mobile, toccare **Messaggio** per passare alla schermata Messaggio, quindi immettere il messaggio nella casella di testo dei commenti e toccare **Invia**.

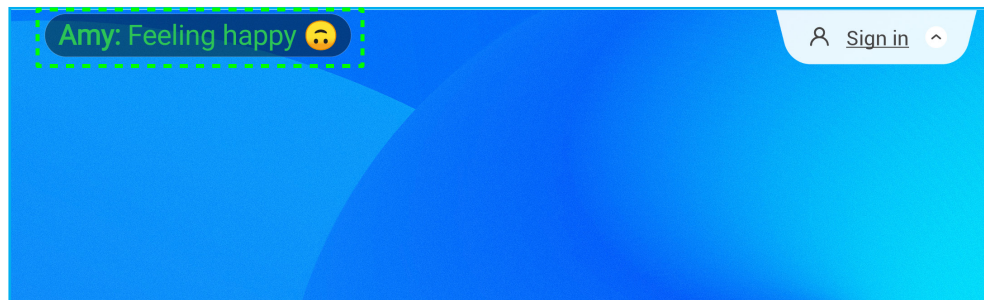

Sullo schermo dell'IFP appare il messaggio di trasmissione.



Nota:

- Toccare  per visualizzare il codice di accesso dell'aula, l'URL, il codice QR e consentire a più partecipanti di partecipare alla lezione.
- Toccare  per esportare il risultato.
- Toccare  per uscire da **Airshare**. Confermare **Esci** quando richiesto. Tutti gli utenti dell'aula vengono disconnessi.

OPERAZIONI DI BASE







Registratore schermo

Toccare > =>  per aprire l'utilità di registrazione schermo. Questa utility consente di registrare video dallo schermo dell'IFP e dallo schermo della videocamera collegata (se abilitato).

Nota:

- È possibile trascinare l'utilità di registrazione nella posizione preferita sullo schermo.
- L'utilità di registrazione dello schermo può essere utilizzata solo con la sorgente Android.





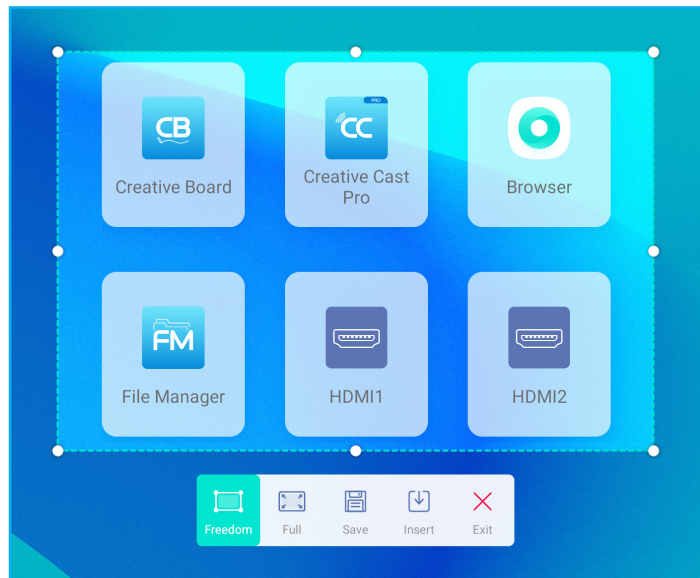

- Toccare  per iniziare a registrare lo schermo. La registrazione inizia 3 secondi dopo aver toccato . Durante la registrazione, toccare  per interrompere la registrazione o  per arrestare la registrazione. Quindi, toccare **OK** per salvare la registrazione.
- Toccare  per configurare le impostazioni di registrazione: abilitare o disabilitare la registrazione della videocamera collegata, selezionare la risoluzione video preferita e selezionare il percorso in cui si desidera salvare le registrazioni.
Nota: Per impostazione predefinita, tutte le registrazioni vengono salvate nella cartella Memoria/Registra.
- Toccare  per chiudere lo strumento di registrazione.

Strumento Acquisizione schermata

Toccare > =>  per aprire lo strumento di acquisizione schermata.



Per acquisire la schermata, agire come segue:

1. Toccare  o  per selezionare manualmente l'area o per acquisire l'intera schermata.
2. Toccare  per salvare la schermata o toccare  per inserire la schermata direttamente nella sessione della lavagna.

Nota: Prima di usare questa funzione, avviare una sessione di **Creative Board**, quindi usare questo strumento per acquisire e inserire la schermata in **Creative Board**.







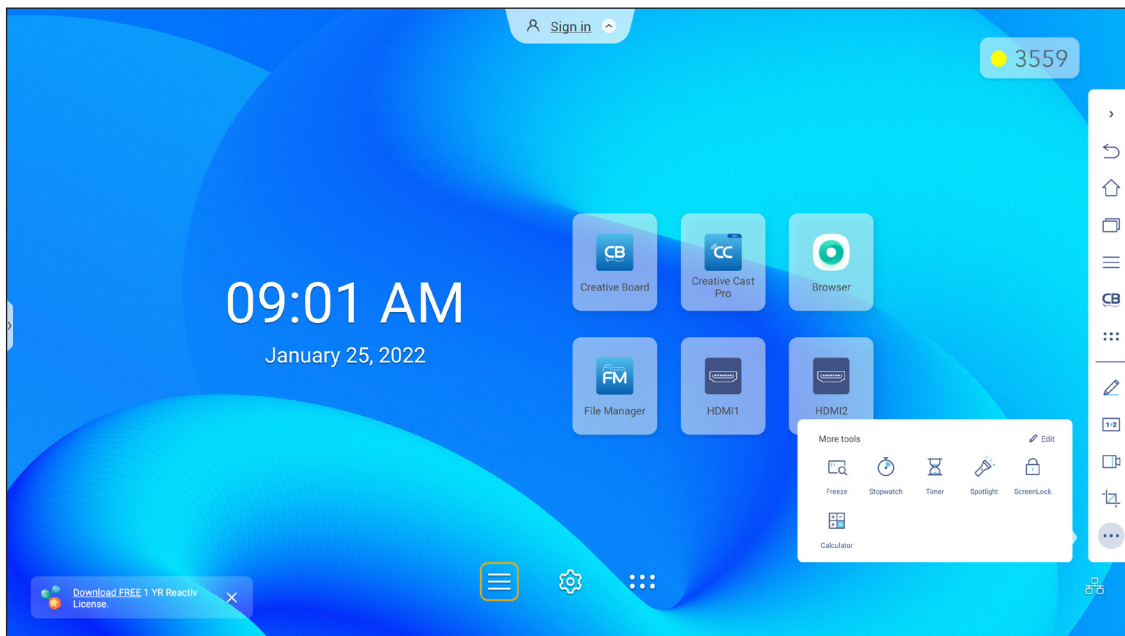

3. Toccare  per uscire dallo strumento.

OPERAZIONI DI BASE

Altri strumenti

Toccare > ⇒ *** per accedere ad altri strumenti, quali **Blocco immagine**, **Cronometro**, **Timer**, **Spotlight**, **ScreenLock** e **Calcolatrice**.



- Toccare **Blocco immagine**  per bloccare lo schermo. Quindi, toccare  per ingrandire o toccare  per ridurre. Per ripristinare le dimensioni originali della schermata, toccare . Infine, per uscire dallo strumento, toccare .
- Toccare  per utilizzare **Cronometro**.
- Toccare  per utilizzare **Timer**.
- Toccare  per attivare **Spotlight**. **Spotlight** può essere utilizzato per indirizzare l'attenzione del pubblico su una parte specifica della lavagna.
- Toccare  per bloccare lo schermo (**ScreenLock**). Se la password di blocco schermo non è impostata, viene richiesto di impostarla. Seguire le istruzioni visualizzate sullo schermo per completare la procedura.

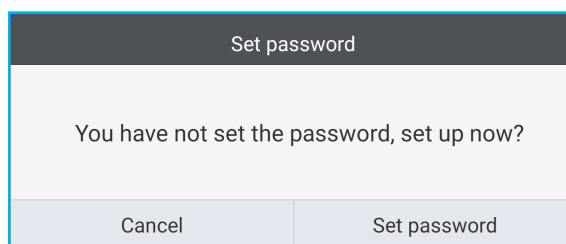

- Toccare  per utilizzare **Calcolatrice**.

OPERAZIONI DI BASE

Per personalizzare le icone di Altri strumenti nella barra degli strumenti laterale, toccare > => ... => **Modifica**.



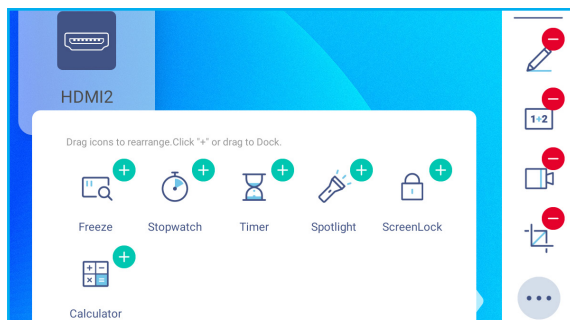



Quindi, toccare **-** accanto all'icona da rimuovere dalla barra degli strumenti laterale e toccare **+** accanto all'icona da aggiungere alla barra degli strumenti laterale. Si possono aggiungere un massimo di 4 icone alla barra degli strumenti laterale.





Barra degli strumenti di annotazione mobile

Toccare e tenere premuto lo schermo con due dita, a un centimetro di distanza l'una dall'altra. Si apre la barra degli strumenti di annotazione mobile.

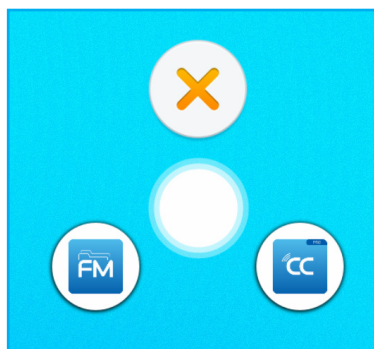

- Toccare  per tornare alla schermata precedente.
- Toccare  per tornare schermata Home.
- Toccare  per aprire l'app di annotazione.
- Toccare  per aprire **Creative Board**.
- Toccare  per visualizzare le app recenti. Toccare l'app a cui si desidera passare o toccare  per chiudere la barra degli strumenti di annotazione.



- Toccare  e trascinare la barra degli strumenti di annotazione nella posizione preferita sullo schermo.

UTILIZZO DELLE APP

Dalla schermata Home, toccare **☰** per visualizzare l'elenco delle app.

Nota: Per installare un'applicazione di terzi, prima abilitare l'impostazione **Fonti sconosciute** nel menu **Impostazioni avanzate** ⇒ **Sicurezza**. Fare riferimento a “Configurazione delle impostazioni di Sicurezza” a pagina 45.

È quindi possibile installare il file APK (pacchetto Android) scaricato nel sistema.

IMPORTANTE! Il sistema operativo Android 9.0 integrato non è Android standard. Pertanto, Google Play non è disponibile nell'elenco delle app. L'app di terzi installata potrebbe non funzionare correttamente se non è progettata per l'IFP. Optoma non garantisce il funzionamento di queste app autoinstallate. I display a pannello piatto interattivo Optoma eseguono un sistema operativo Android personalizzato e non supportano Servizi Google Play. Il sistema operativo potrebbe non essere compatibile con tutte le app Android di terzi. Le app Android di terzi possono variare in termini di qualità e alcune contengono persino codici dannosi, che potrebbero compromettere la sicurezza del sistema e invalidare la garanzia del prodotto. Optoma non rilascia alcuna dichiarazione in merito alla qualità, sicurezza o idoneità di eventuali app di terze parti e alla loro compatibilità con lo schermo piatto interattivo Optoma. Optoma non avrà alcuna responsabilità in relazione a eventuali danni, guasti, perdite di funzionalità o problemi di sicurezza derivanti direttamente o indirettamente dall'installazione di app di terzi sullo schermo piatto interattivo. Il supporto di Optoma nella correzione di qualsiasi problema che potrebbe derivare dall'installazione di app di terzi sarà a pagamento e potrebbe essere limitato. Le informazioni sono corrette al momento della scrittura e sono soggette a modifiche.

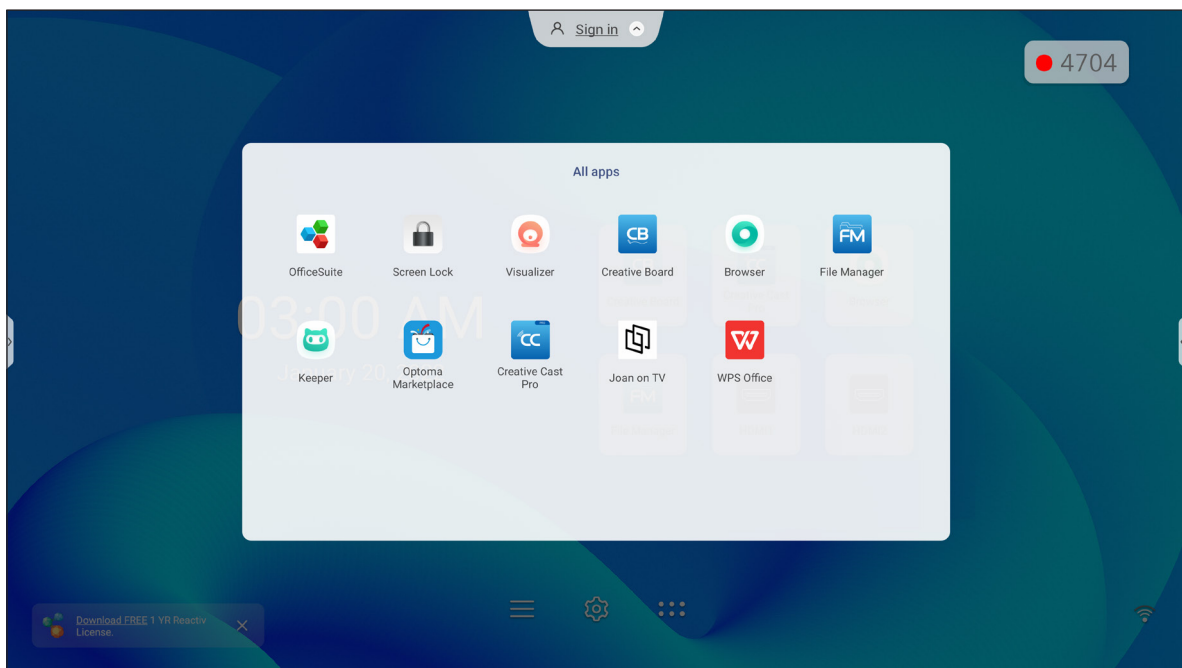

UTILIZZO DELLE APP





Creative Cast

Toccare  **Creative Cast** per avviare la condivisione e la proiezione wireless tramite Wi-Fi o LAN.

IMPORTANTE!

- *L'IFP e il dispositivo mobile/computer devono essere connessi alla stessa rete Wi-Fi o LAN.*
- *Durante l'uso, assicurarsi di avere accesso a Internet.*

Sistemi operativi supportati per la trasmissione

Mittenti Collavision	Versione disponibile
 Windows	Windows 7, 8, 8.1, 10, 11 e versioni successive
 Mac	Mac OS X 10.12 e versioni successive
 iPhone	iOS 13 e versioni successive
 Android	Android 7.0 e versioni successive
 Chrome	Chromebook OS V74 e versioni successive

Condivisione proprietaria

Caratteristiche	Sistema operativo
Condivisione web (mittente web)	Browser Chrome
Supporto AirPlay	iOS 9 e versioni successive
ChromeCast	

UTILIZZO DELLE APP

Dispositivo mobile

Quando viene visualizzata la schermata della guida all'installazione, eseguire la scansione del codice QR per scaricare e installare l'app **Creative Cast** sul dispositivo mobile.



Per connettersi all'IFP, completare i seguenti passaggi:

Nota: I passaggi di connessione sono descritti in base a un dispositivo iOS.

1. Avviare l'app **Creative Cast**. Selezionare il dispositivo, quindi toccare **Avvia trasmissione**.

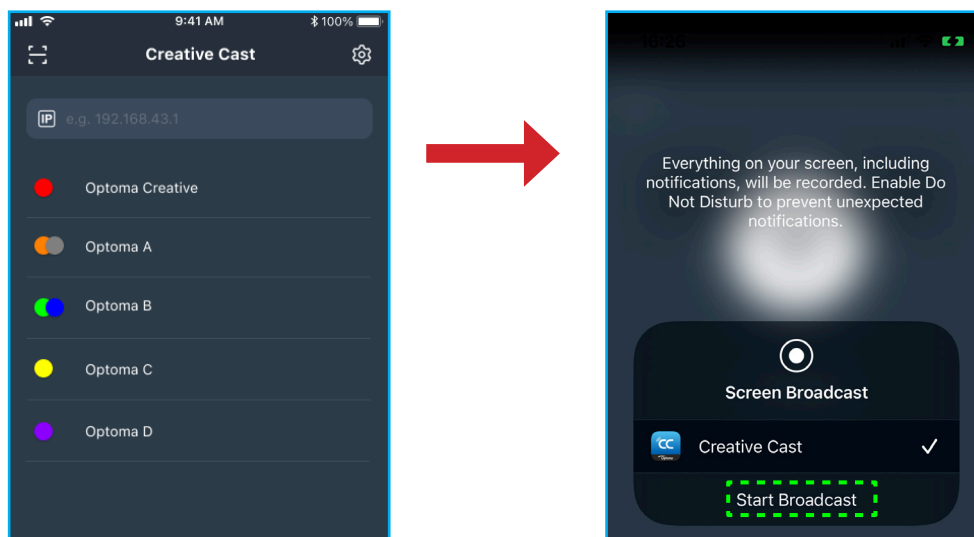

UTILIZZO DELLE APP

2. Immettere il codice di verifica di **Creative Cast** dalla schermata di avvio per stabilire la connessione.

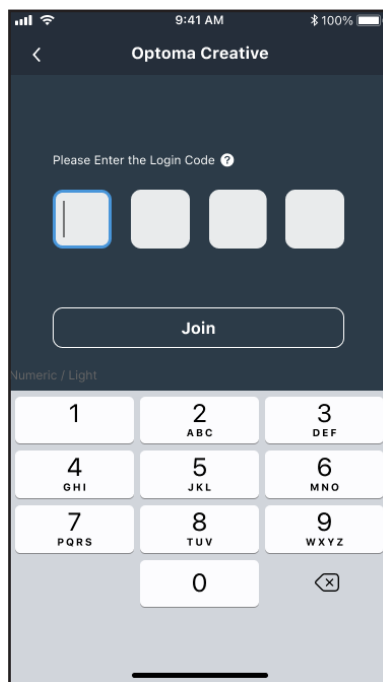

3. Toccare una delle seguenti opzioni:

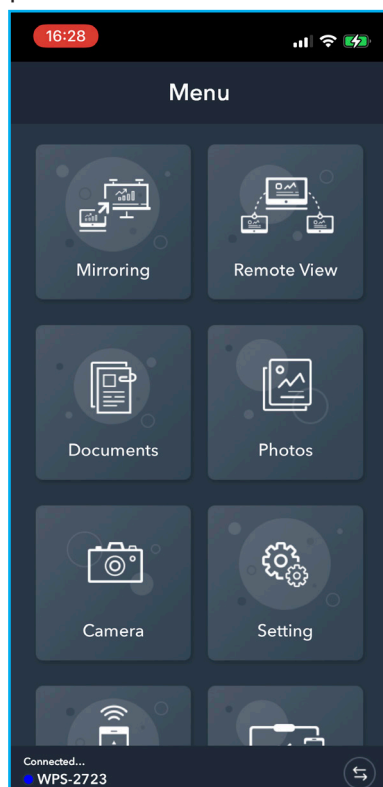

UTILIZZO DELLE APP

- **Mirroring** per eseguire il mirroring dello schermo del dispositivo mobile sull'IFP.
 - **Visione remota** per eseguire il mirroring dello schermo dell'IFP sul dispositivo mobile con funzione di salvataggio dell'annotazione e delle immagini.
 - **Documento** per visualizzare e condividere documenti.
 - **Foto** per visualizzare e condividere foto.
 - **Videocamere** per eseguire il mirroring della videocamera del dispositivo mobile sull'IFP.
 - **Impostazioni** per modificare il nome utente del dispositivo mobile e visualizzare la versione di **Creative Cast**.
 - **Controllo smart** per utilizzare il dispositivo mobile come telecomando per controllare l'IFP.
 - **Controllo schermo** per eseguire il mirroring dello schermo dell'IFP sul dispositivo mobile. È possibile utilizzare il dispositivo mobile per azionare l'IFP.
 - **Menu Personalizzato** per personalizzare il menu di **Creative Cast** nel dispositivo mobile.
4. Per arrestare la trasmissione dello schermo, toccare .

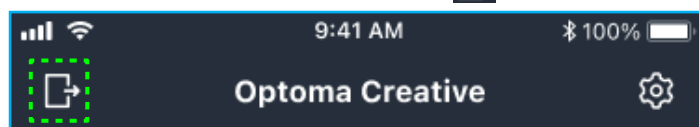

Computer

È possibile eseguire il mirroring del computer tramite browser Chrome o **Creative Cast**. Per utilizzare una di queste opzioni, aprire il browser e immettere nel campo URL l'indirizzo IP visualizzato nella schermata di avvio. Ad esempio, <http://10.5.13.83>.

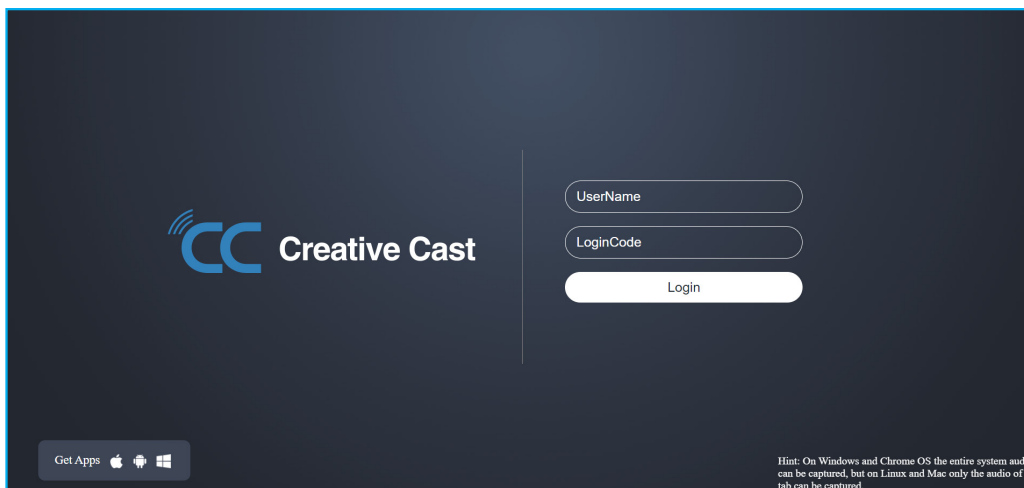

- Per scaricare **Creative Cast**, toccare l'icona del rispettivo sistema operativo accanto al link **Ottieni app**.

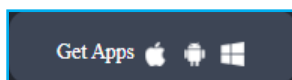

UTILIZZO DELLE APP

- Per avviare la trasmissione dello schermo dal browser Chrome, immettere il nome utente preferito (UserName), LoginCode (codice di verifica nella schermata di avvio) e toccare **Login**. Selezionare ciò che si desidera condividere, quindi fare clic su **Condividi**.

Nota:

- Se si desidera condividere l'audio durante la trasmissione dello schermo, toccare  nella schermata di avvio.

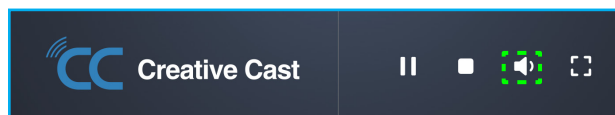

- Il nome utente immesso per la trasmissione dello schermo viene utilizzato anche in modalità di moderazione.

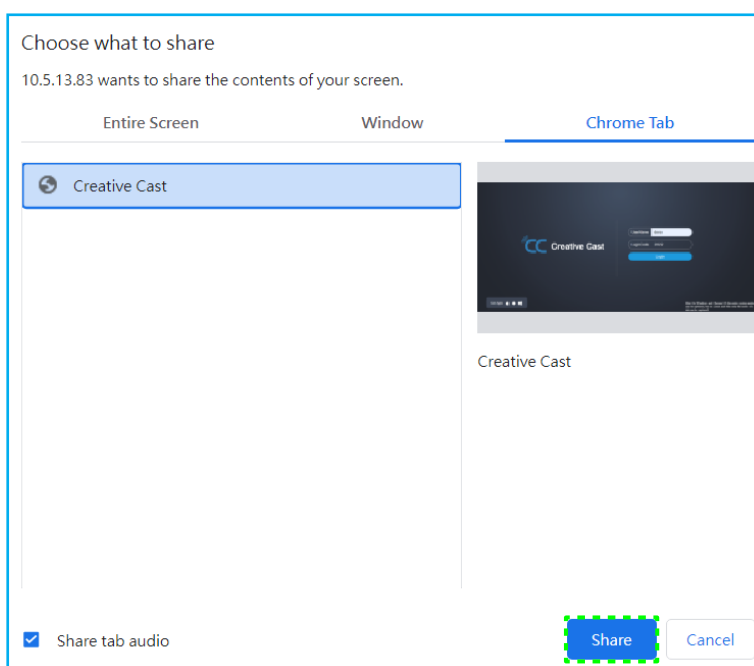

Per arrestare la condivisione, eseguire una delle seguenti operazioni:

- Fare clic su **Arresta condivisione** sul browser o

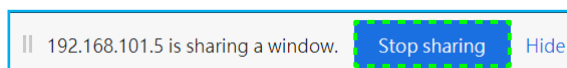

- Fare clic su  nella schermata di avvio.

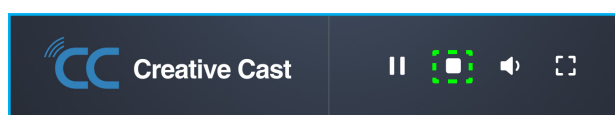

UTILIZZO DELLE APP

Per avviare la trasmissione dello schermo dall'app desktop, scaricare **Creative Cast** sul computer.

1. Avviare l'app e fare clic sul nome del dispositivo.
 - Se l'IFP non è visibile in Elenco aule, immettere manualmente l'indirizzo IP dell'IFP nel campo Inserisci indirizzo IP. Premere **Invio** per iniziare a cercare il dispositivo.

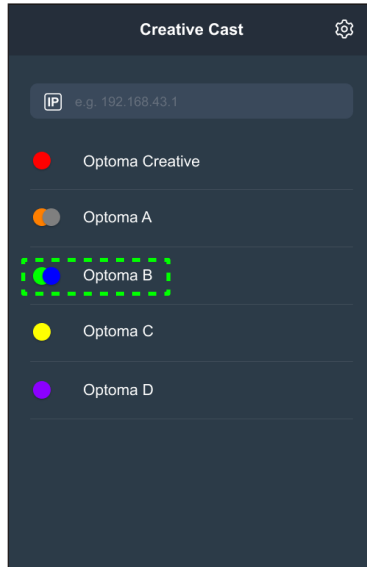

2. Immettere il codice di accesso dalla schermata di avvio e toccare **Partecipa**.

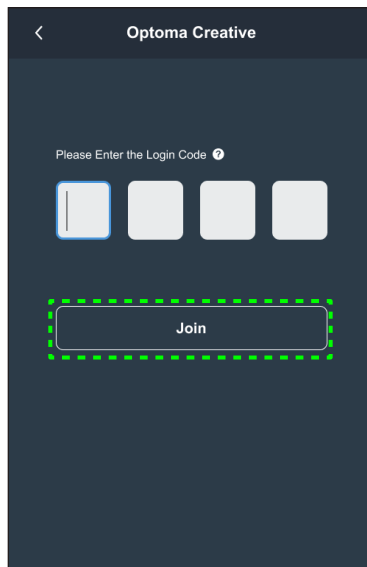

UTILIZZO DELLE APP

3. Fare clic su una delle seguenti opzioni:

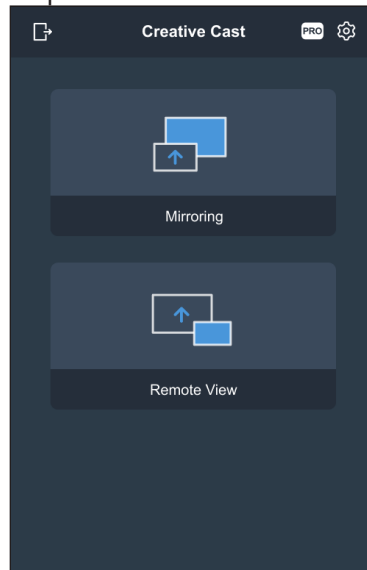

- **Mirroring** per eseguire il mirroring dello schermo del computer sull'IFP.
- **Visione remota** per eseguire il mirroring dello schermo dell'IFP sul computer con funzione di salvataggio dell'annotazione e delle immagini.
- **PRO (modalità di moderazione)** per selezionare fino a 4 schermi da visualizzare sull'IFP. Immettere la password e fare clic su **Avvio**.

Nota: Per modificare la password, fare riferimento a "Impostazioni di Creative Cast" a pagina 79.

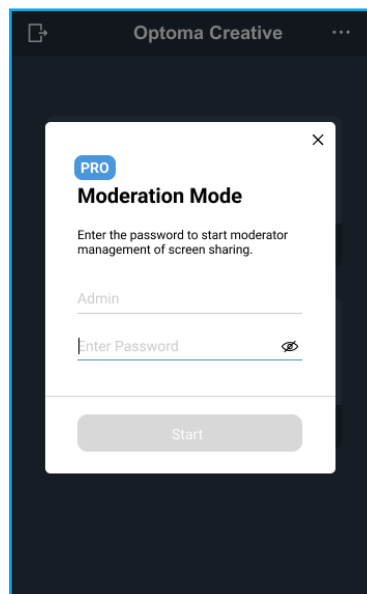

UTILIZZO DELLE APP

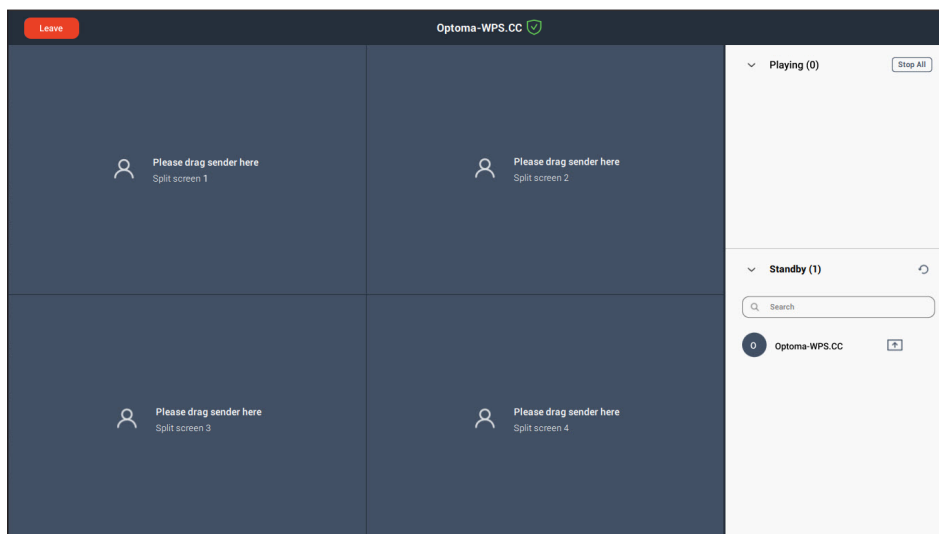

Selezionare le schermate da visualizzare.



4. Per uscire dalla modalità di moderazione, toccare **Esci** .

Impostazioni di Creative Cast

Toccare , quindi toccare su una delle seguenti icone per configurare le impostazioni della schermata di avvio di **Creative Cast**:

- **Raggruppamento**  per condividere lo schermo con altri dispositivi.
- **Impostazioni**  per gestire le impostazioni di connessione, visualizzare la versione di **Creative Cast** e aggiornare il software, configurare le impostazioni del codice di login, impostare la password amministratore per l'utente Moderatore e abilitare o disabilitare la funzione di finestra mobile.

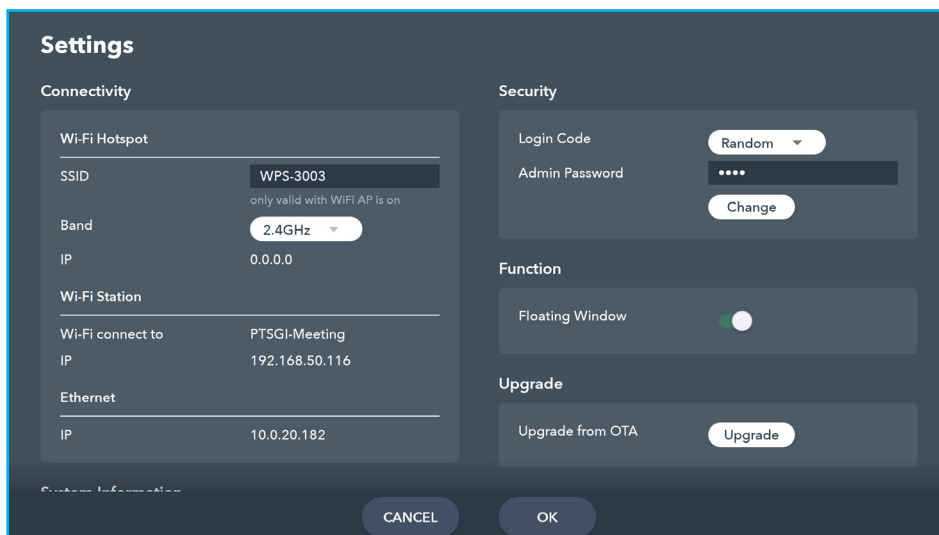

- **Riduci a icona**  per la barra dei menu.

UTILIZZO DELLE APP

File Manager





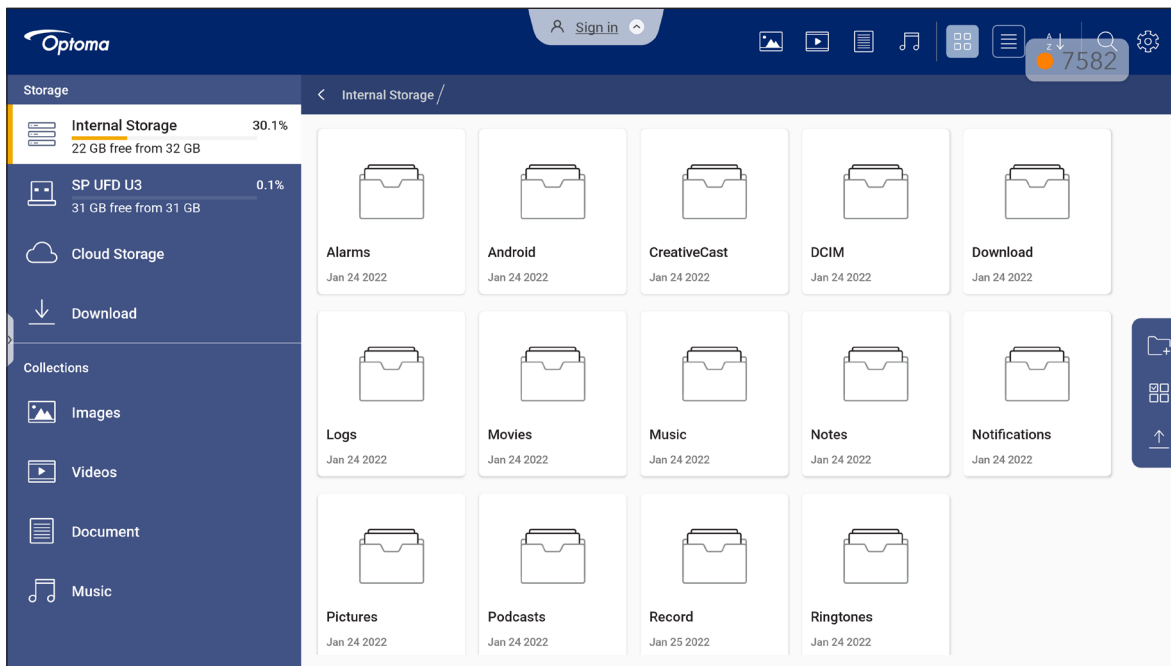





Toccare **File Manager** per gestire file e cartelle.

Gestione di file















Selezionare un percorso di archiviazione e cercare un file o una cartella da visualizzare, quindi toccare due volte un file o una cartella da aprire.

La tabella seguente consente di navigare in **File Manager** e le sue funzioni incluse.

Voce		Descrizione
	Immagini	Visualizzare solo i file immagine nel percorso di archiviazione selezionato.
	Video	Visualizzare solo i file video nel percorso di archiviazione selezionato.
	Documento	Visualizzare solo i file documento nel percorso di archiviazione selezionato.
	Musica	Visualizzare solo i file audio nel percorso di archiviazione selezionato.
	Visualizzazione miniature	Visualizzare file e cartelle come miniature.
	Visualizzazione elenco	Visualizzare file e cartelle come elenco.
	Ordina	Ordinare file e cartelle per nome o per data in ordine crescente o decrescente.
	Cerca	Cercare file e cartelle utilizzando parole chiave o nomi.
	Versione software	Visualizzare la versione software e l'app di aggiornamento (se necessario).
	Nuova cartella	Aggiungere una nuova cartella.

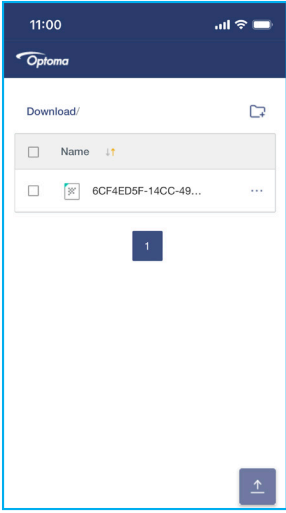
UTILIZZO DELLE APP

Voce	Descrizione
 <p>Seleziona</p>	<p>Selezionare file e cartelle. Se selezionato, toccare una delle seguenti opzioni:</p> <ul style="list-style-type: none">  annullare l'ultima azione.  selezionare/deselezionare tutte le voci.  tagliare e incollare elementi.  copiare e incollare elementi.  eliminare elementi.  rinominare un elemento.  condividere un elemento con codice QR. <p>Nota: Per la condivisione di file con codice QR, assicurarsi che il dispositivo mobile sia connesso alla stessa rete dell'IFP.</p> <div style="text-align: center;">  </div> <ul style="list-style-type: none">  comprimere elementi.  spostare/copiare elementi in un'altra posizione o visualizzare i dettagli degli elementi.
 <p>Condividi elementi</p>	<p>Condividere elementi tra l'IFP e il dispositivo mobile sul browser.</p> <div style="text-align: center;">  </div> <div style="text-align: center;">  </div> <p>Nota:</p> <ul style="list-style-type: none"> Per impostazione predefinita, tutti gli elementi caricati sull'IFP vengono salvati nella cartella Download . Per l'upload di file, assicurarsi che il dispositivo mobile sia connesso alla stessa rete dell'IFP.

UTILIZZO DELLE APP

Archiviazione cloud

Toccare **File Manager**  ⇒ **Archiviazione cloud**  per creare un account o utilizzare un account esistente per accedere all'archiviazione cloud.

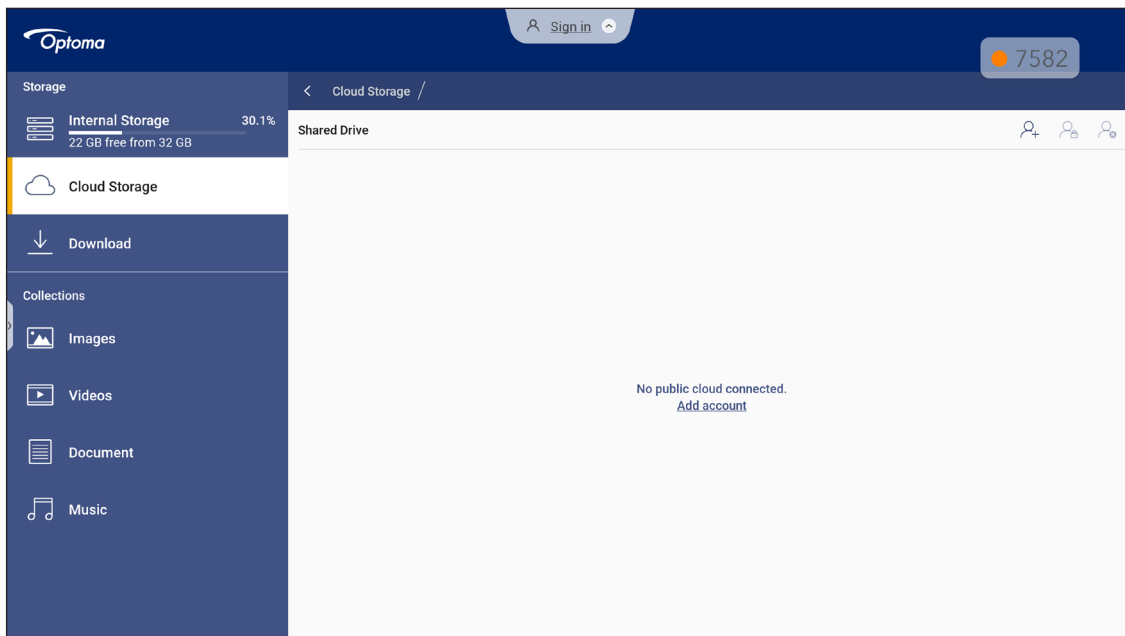

Per creare un account:

1. Toccare  o **Aggiungi account**.
2. Selezionare il tipo di unità.

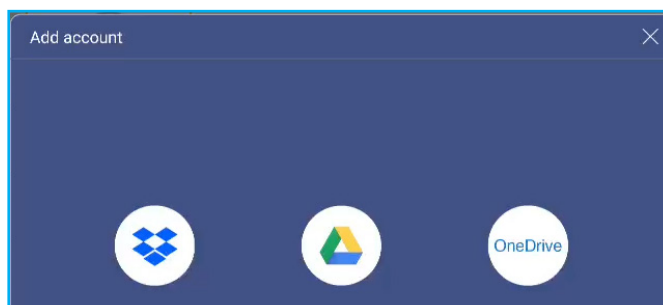

3. Osservare le istruzioni su schermo per creare un account o accedere all'account esistente.
4. Dopo il corretto login, viene richiesto di impostare un PIN di sicurezza. Toccare **IMP.** per impostare il PIN o **Salta** per saltare questo passaggio.

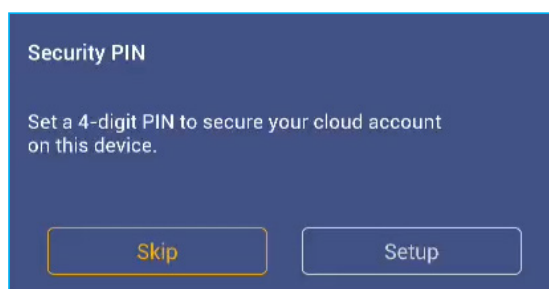



Nota: Il codice PIN viene utilizzato per proteggere l'archiviazione cloud dell'utente dall'accesso illegale. Quando lo stato del sistema cambia (ad esempio, da standby a normale, da retroilluminazione spenta a accesa), un utente deve digitare il codice PIN impostato per la verifica per accedere al proprio spazio di archiviazione cloud.

L'account viene elencato nel menu **Archiviazione cloud**.

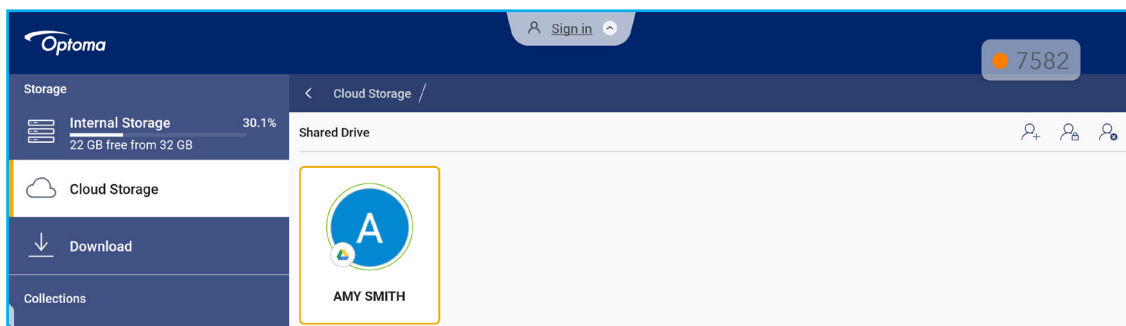
UTILIZZO DELLE APP



5. Per gestire gli account di archiviazione cloud nel **File Manager**, toccare una delle seguenti opzioni:

-  per aggiungere un altro account di archiviazione cloud.
-  per bloccare l'account di archiviazione cloud.
-  per eliminare l'account di archiviazione cloud.

Nota: Il blocco e l'eliminazione dell'account di archiviazione cloud in **File Manager** impedisce o rimuove solo l'accesso a tale archiviazione cloud in **File Manager** e non blocca o elimina l'archiviazione cloud nella sua posizione originale, ad esempio in Google.

Riproduzione di file multimediali

File multimediali supportati

Tipo di supporto	Formati supportati
Video	Formato di supporto video (codec) con risoluzione fino a 4K: <ul style="list-style-type: none">• .avi (MPEG-1, MPEG-2 MP@HL, MPEG-4 SP@L0-3, ASP@L0-5, H.264, MP, HP@Level 4.1, H263, VP6, MJPEG)• .ts (MPEG-2 MP@HL, MPEG-4 SP@L0-3, ASP@L0-5, H.264 MP, HP@Level 4.1, VC1 AP, H265)• .mpg, .mpeg (MPEG-1, MPEG-2 MP@HL, H.264 MP, HP@Level 4.1)• .mp4 (MPEG-4 SP@L0-3, ASP@L0-5, H.264 MP, HP@Level 4.1, H265)• .mov (MPEG-4 SP@L0-3, ASP@L0-5, MJPEG, H.264 MP, HP@Level 4.1, H265)• .mkv (VP9, H.265)• 3gp (H.264 MP, HP@Level 4.1, H263, MPEG-4 SP@L0-3, ASP@L0-5)
Audio	Formato di supporto audio (codec): <ul style="list-style-type: none">• .wma (WMA/WMAPro: frequenza di campionamento 128 Kbps~320 Kbps, 8 KHz~48 KHz)• .mp3 (MPEG Layer 3: frequenza di campionamento 32 Kbps~320 Kbps, 32 KHz~48 KHz)• .wav (PCM: frequenza di campionamento max. 320 Kbps, max. 48 kHz / ADPCM: frequenza di campionamento 384 Kbps, 8 KHz ~ 48 KHz)• .m4a (ACC: frequenza di campionamento 24 kbps ~ 384 kbps, 16 KHz~48 KHz)• .ogg (Vorbis: frequenza di campionamento max. 320 Kbps, 8 KHz~48 KHz)
Immagine	Formato immagine supportato (con risoluzione massima): <ul style="list-style-type: none">• .png (8k*8k)• .jpeg (baseline 8k*8k; progressive 4k*4k)• .bmp (8k*8k)• .gif (4k*4k)







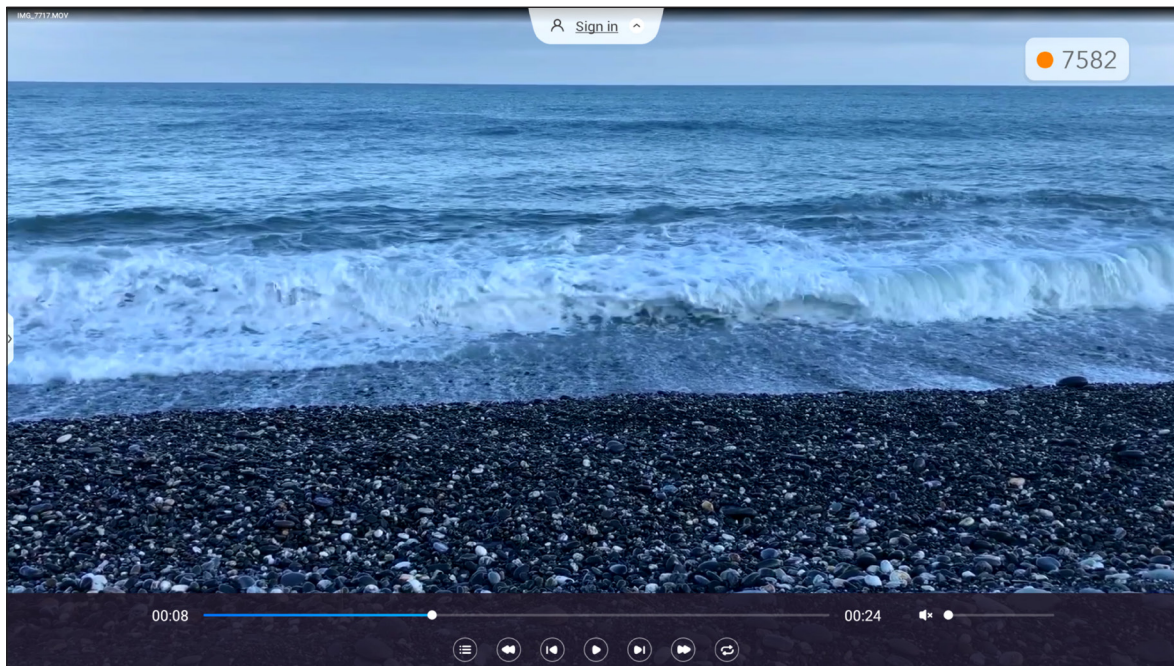





UTILIZZO DELLE APP

Riproduzione di video

Selezionare il video da riprodurre e toccarlo due volte per avviare la riproduzione.



Durante la riproduzione, toccare lo schermo per aprire la barra degli strumenti di controllo della riproduzione. Quindi, toccare una delle seguenti opzioni:

Voce		Descrizione
	Elenco	Visualizzare le miniature video.
	Riavvolgi	Riavvolgere il video.
	Video precedente	Saltare al video precedente.
	Passaggio tra Pausa/ Riproduzione	Toccare  per interrompere la riproduzione. Per riprendere, toccare  .
	Video successivo	Saltare al video successivo.
	Avanzamento rapido	Avanzare rapidamente il video.
	Passaggio tra Loop/ Riproduci una volta	Toccare  per riprodurre tutti i file video in loop o toccare  per riprodurre il file video attuale in loop. Toccare  per riprodurre tutti i video nell'elenco una volta.
	Comando volume	Regolare il volume.

Nota: Per arrestare la riproduzione, aprire la barra degli strumenti laterale e toccare  o premere il tasto **Indietro** del telecomando.







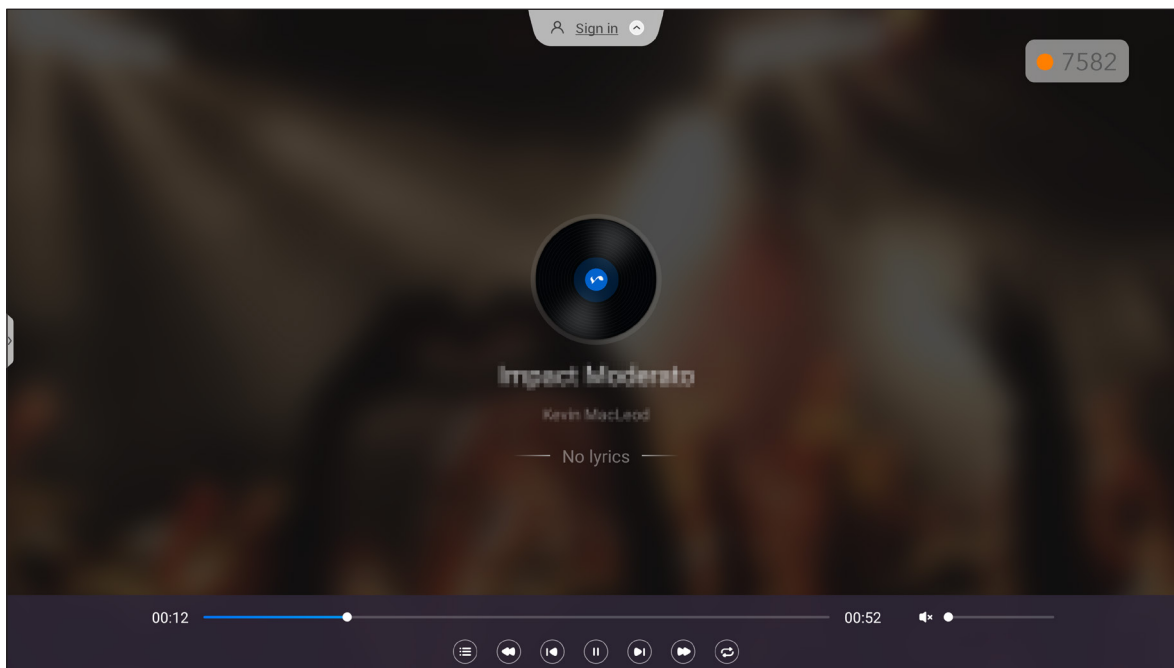





UTILIZZO DELLE APP

Riproduzione di musica

Selezionare la traccia audio da riprodurre e toccarla due volte per avviare la riproduzione.



Durante la riproduzione, toccare lo schermo per aprire la barra degli strumenti di controllo della riproduzione. La tabella di seguito spiega le funzioni disponibili sulla barra degli strumenti di controllo della riproduzione.

Voce		Descrizione
	Elenco	Visualizzare elenco brani
	Riavvolgi	Riavvolgere il brano.
	Brano precedente	Tornare al brano precedente.
	Passaggio tra Pausa/Riproduzione	Toccare  per interrompere la riproduzione. Per riprendere, toccare  .
	Brano successivo	Passare al brano successivo.
	Avanzamento rapido	Avanzamento rapido del brano.
	Passaggio tra Loop/Riproduci una volta	Toccare  per riprodurre tutti i brani in loop o toccare  per riprodurre il brano attuale in loop. Toccare  per riprodurre tutti i brani nell'elenco una volta.
	Comando volume	Regolare il volume.

Nota: Per arrestare la riproduzione, aprire la barra degli strumenti laterale e toccare  o premere il tasto **Indietro** del telecomando.





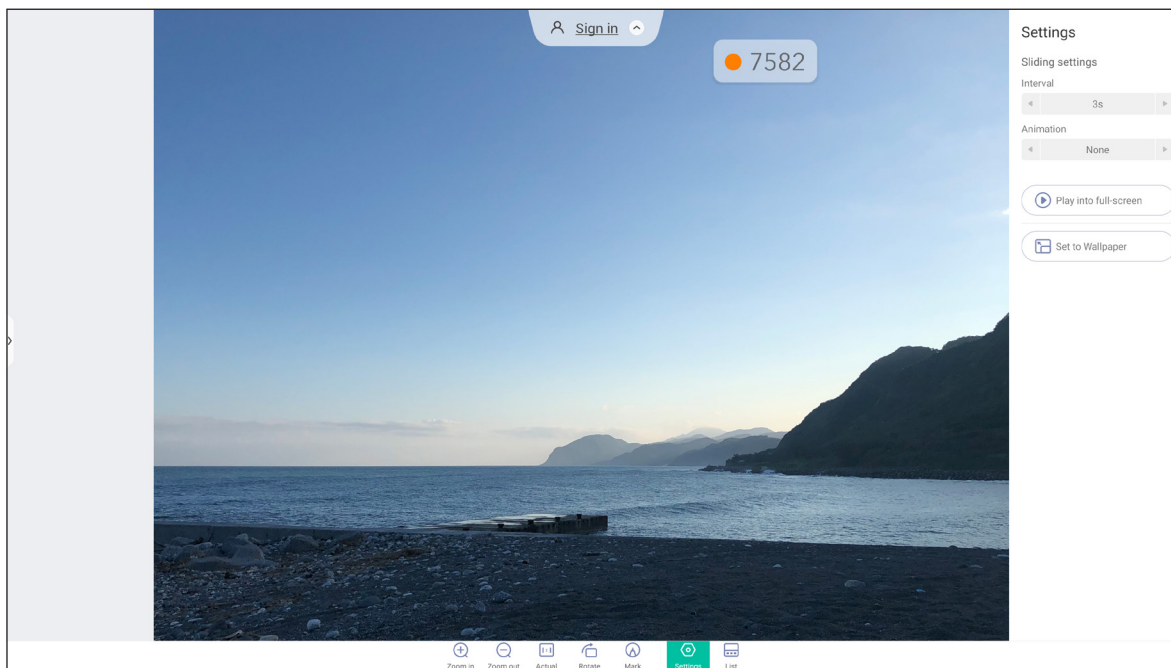

UTILIZZO DELLE APP

Visualizzazione di immagini

Selezionare l'immagine da visualizzare e toccare due volte per aprirla sullo schermo.



Toccare lo schermo per aprire la barra degli strumenti di controllo delle immagini. La tabella di seguito spiega le funzioni disponibili sulla barra degli strumenti di controllo delle immagini.

Voce		Descrizione
	Ingrandisci/Riduci	Ingrandire l'immagine o ridurre l'immagine ingrandita. <ul style="list-style-type: none">In alternativa, toccare lo schermo con due dita e allontanarle per ingrandire o avvicinarle per ridurre.
	Reale	Visualizzare l'immagine nelle dimensioni reali.
	Ruota	Ruotare l'immagine in senso orario.
	Contrassegna	Annotare sull'immagine.
	Impostazioni	<ul style="list-style-type: none">Configurare le impostazioni di presentazione e toccare Riproduci a schermo intero per avviare la presentazione. Toccare  per arrestare la presentazione.Toccare Imposta come sfondo per impostare l'immagine come sfondo del dispositivo.
	Elenco	Visualizzare l'elenco immagini.

Nota: Per tornare a File Manager, aprire la barra degli strumenti laterale e toccare  o premere il tasto **Indietro** del telecomando.

UTILIZZO DELLE APP

ScreenLock

Toccare **ScreenLock** per impostare il codice PIN a 4 cifre. Con il codice PIN, è possibile bloccare l'IFP dall'uso non autorizzato.

Per impostare il codice PIN per la prima volta, avviare l'app **ScreenLock**. Quindi, toccare **Imposta password**.

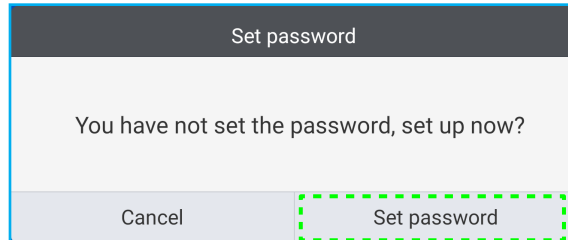

Si apre il menu Impostazioni avanzate ⇒ Sicurezza. Per impostare la password, fare riferimento a “Configurazione delle impostazioni di Sicurezza” a pagina 45.

Browser

Toccare **Browser** per accedere alle pagine web.

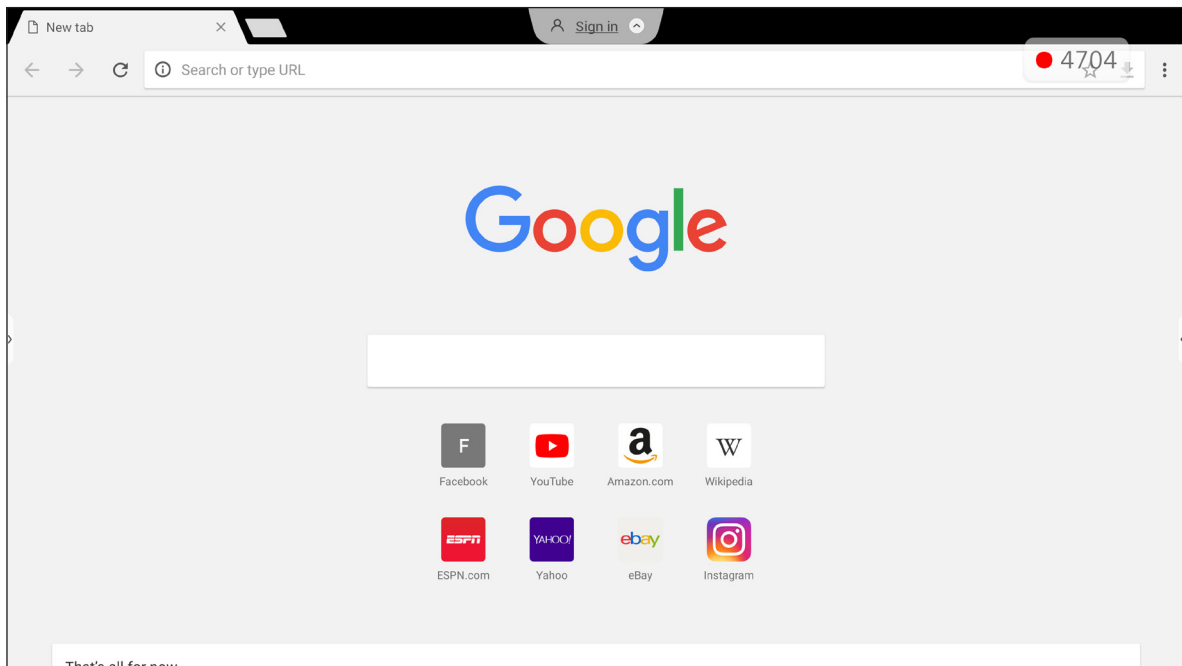

UTILIZZO DELLE APP

Optoma Marketplace

Toccare **Optoma Marketplace** per visitare l'app store integrato e per scaricare e installare altre app di terzi sull'IFP.

Nota: Per installare app di terzi, assicurarsi che l'opzione **Installa app da Marketplace** sia abilitata nella sezione **Impostazioni** ⇒ **Sicurezza** ⇒ **Impostazione avanzata** ⇒ **Autorizzazioni**. Fare riferimento a pagina 46.



Esclusione di responsabilità per app non autorizzate sui display interattivi basati su Android della gamma Creative Touch



Per la sicurezza del sistema, i display a schermo piatto interattivo Creative Touch Optoma funzionano su un sistema operativo Android personalizzato. Inoltre, i display a schermo piatto interattivo Optoma non supportano Servizi Google Play. Optoma ha ottimizzato il sistema operativo Android in modo che rimangano solo i moduli relativi alle funzioni di visualizzazione. Il sistema operativo Android personalizzato potrebbe non essere compatibile con tutte le app Android di terzi. Le app Android di terzi possono variare in termini di qualità e alcune contengono persino codici dannosi, che potrebbero compromettere la sicurezza e la funzionalità del sistema e invalidare la garanzia del prodotto.

Optoma non rilascia alcuna dichiarazione in merito alla qualità, sicurezza o idoneità di eventuali app di terze parti e alla loro compatibilità con lo schermo piatto interattivo Optoma. Optoma non avrà alcuna responsabilità in relazione a eventuali danni, guasti, perdite di funzionalità o problemi di sicurezza derivanti direttamente o indirettamente dall'installazione di app di terzi sullo schermo piatto interattivo. Il supporto di Optoma nella correzione di qualsiasi problema che potrebbe derivare dall'installazione di app di terzi sarà a pagamento e potrebbe essere limitato.

UTILIZZO DELLE APP

Keeper

Toccare **Keeper** per aprire l'app **Keeper** e iniziare a pulire e ottimizzare e i dati sull'IFP.

- Per la pulizia automatica della memoria, l'eliminazione di file temporanei e inutili, toccare **Ottimizzazione con un tasto**.
- Per la pulizia manuale della memoria, toccare **Pulisci memoria** . Per l'eliminazione manuale di file temporanei e inutili, toccare **Pulisci cestino** .

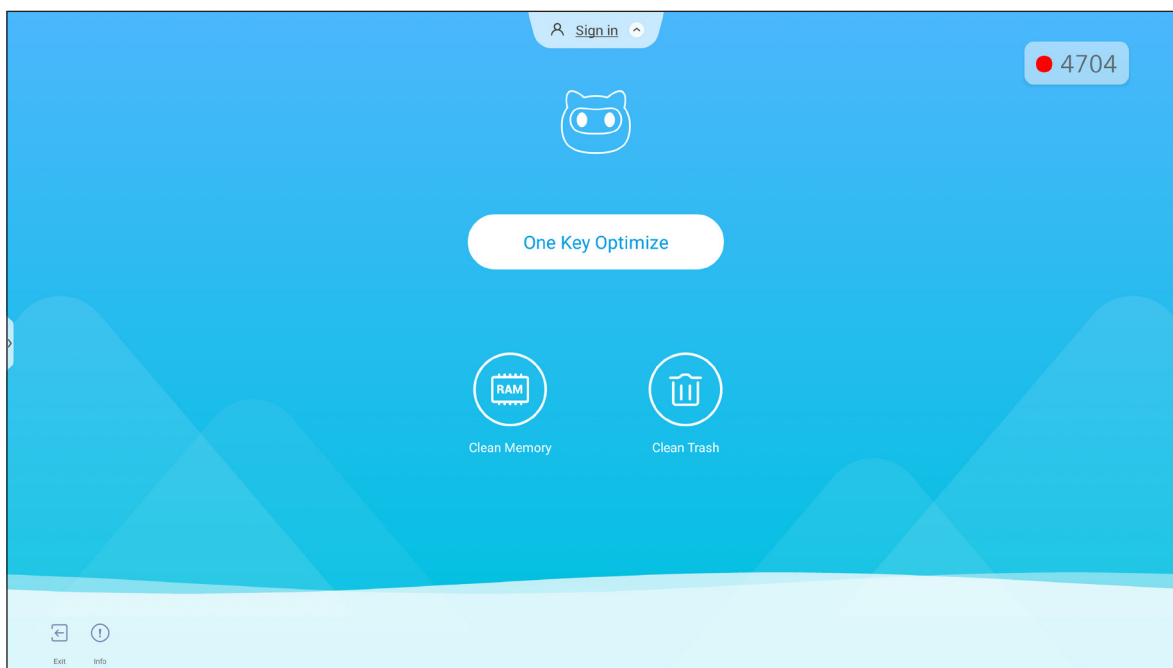

UTILIZZO DELLE APP

Joan on TV

Toccare **Joan on TV** per ottenere il codice PIN di accesso necessario per connettere l'IFP al portale Joan.

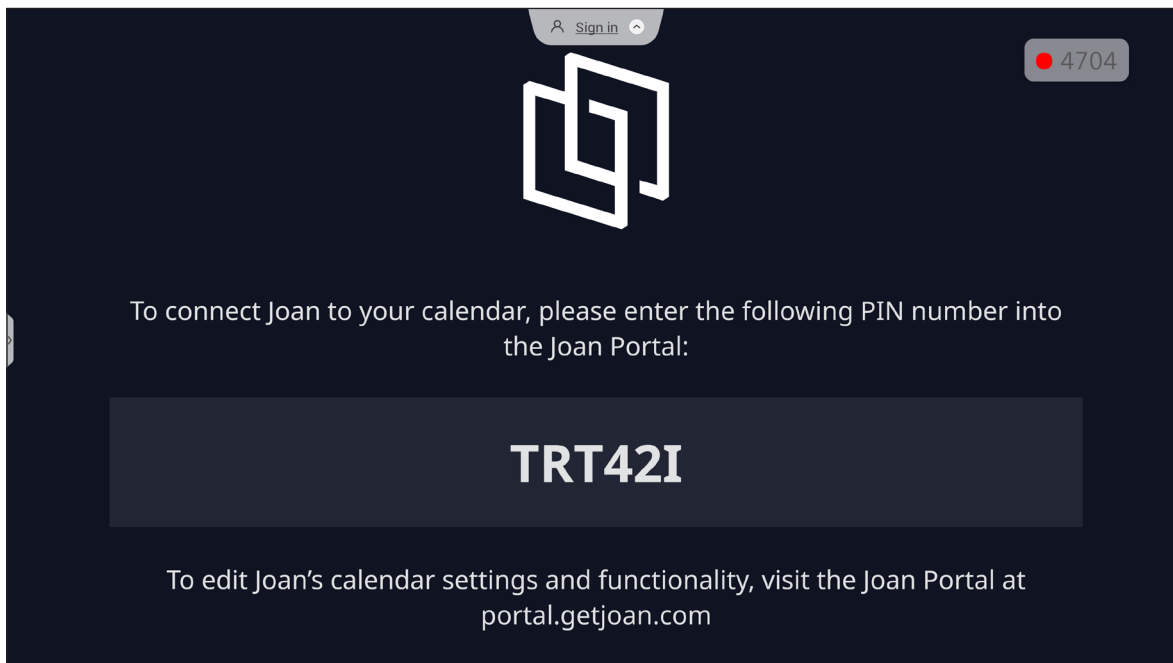

Per connettere l'IFP al portale Joan, completare i seguenti passaggi:

1. Aprire il browser sul computer e accedere al sito <http://portal.getjoan.com> nella barra degli indirizzi. Si apre la pagina di login del portale Joan. Accedere al portale Joan. Se non si è ancora creato l'account Joan, fare clic su **iscriviti** per creare l'account.

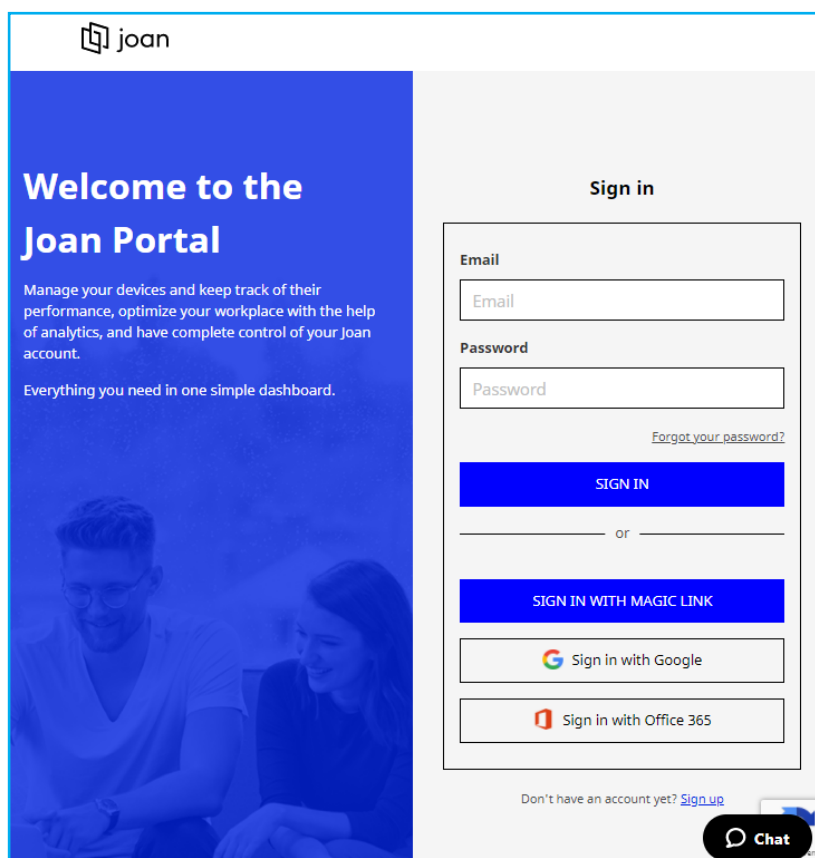

UTILIZZO DELLE APP

2. Fare clic su **Associa dispositivo subito** per l'associazione con l'IFP.

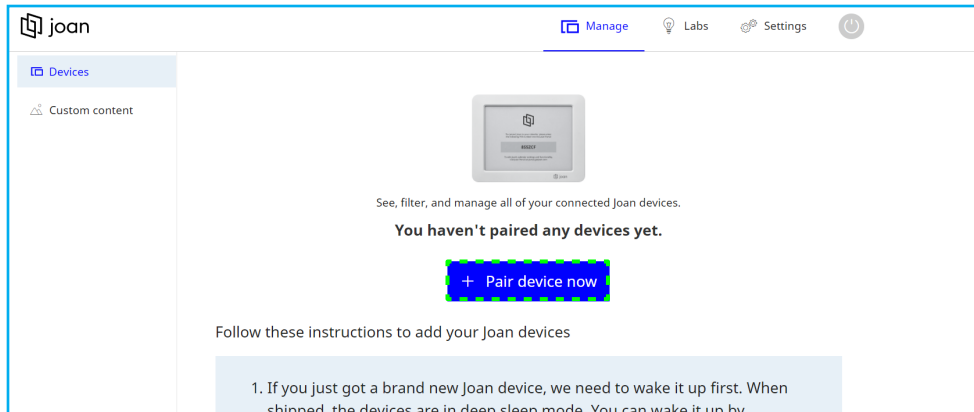

3. Oppure nella pagina "Associa dispositivo", selezionare uno dei metodi di associazione. Ad esempio, fare clic su **ASSOCIA DISPOSITIVO** per eseguire l'associazione con l'IFP utilizzando il numero PIN.
4. Immettere il numero PIN visualizzato sull'IFP quando richiesto e fare clic su **ASSOCIA DISPOSITIVO**.

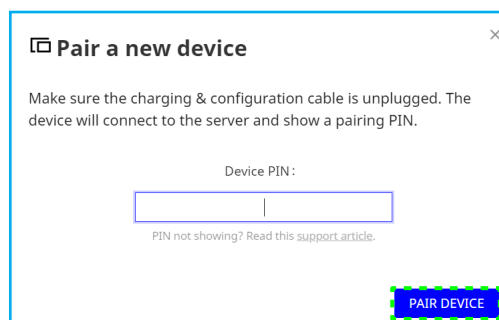

5. Immettere il nome del dispositivo e selezionare il calendario. Fare clic su **SALVA** per salvare le informazioni.

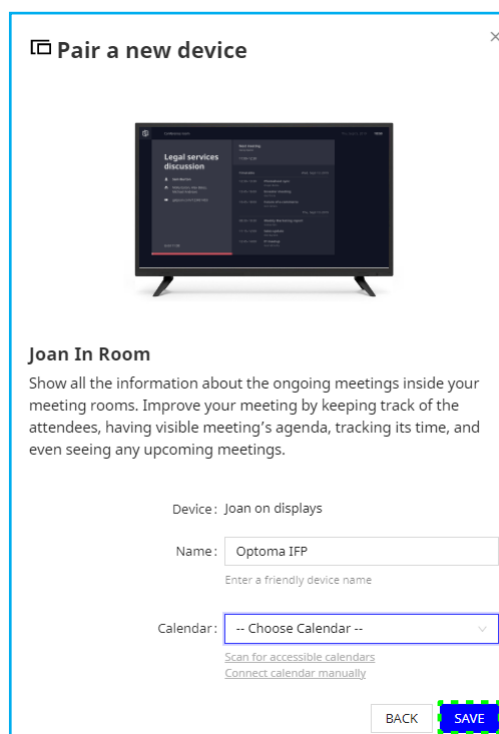

Tutte le riunioni del calendario selezionato appaiono sullo schermo dell'IFP.

UTILIZZO DELLE APP

Dopo una connessione riuscita, l'IFP visualizza la pianificazione delle sale riunioni, i promemoria delle riunioni e i promemoria delle sale riunioni impostati nel portale Joan.

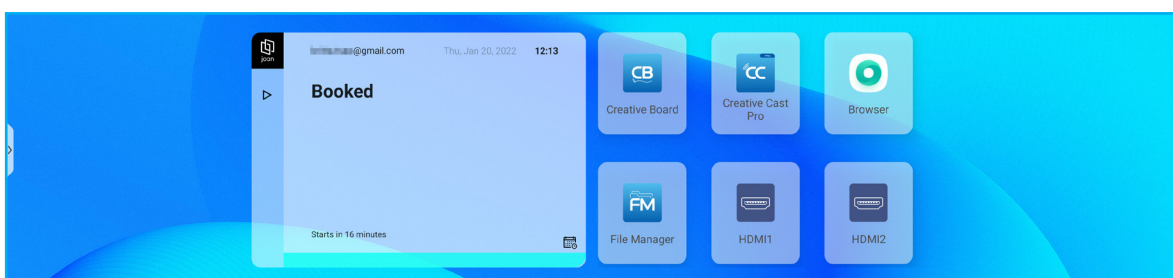
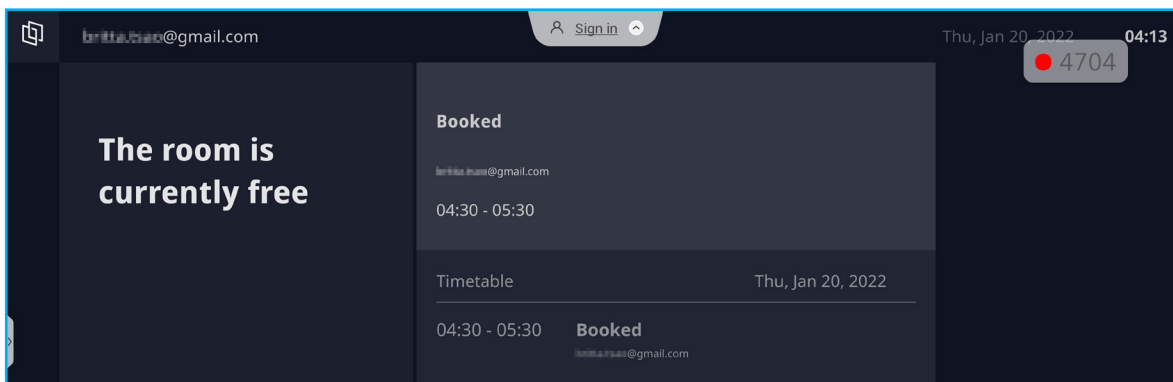

UTILIZZO DELLE APP





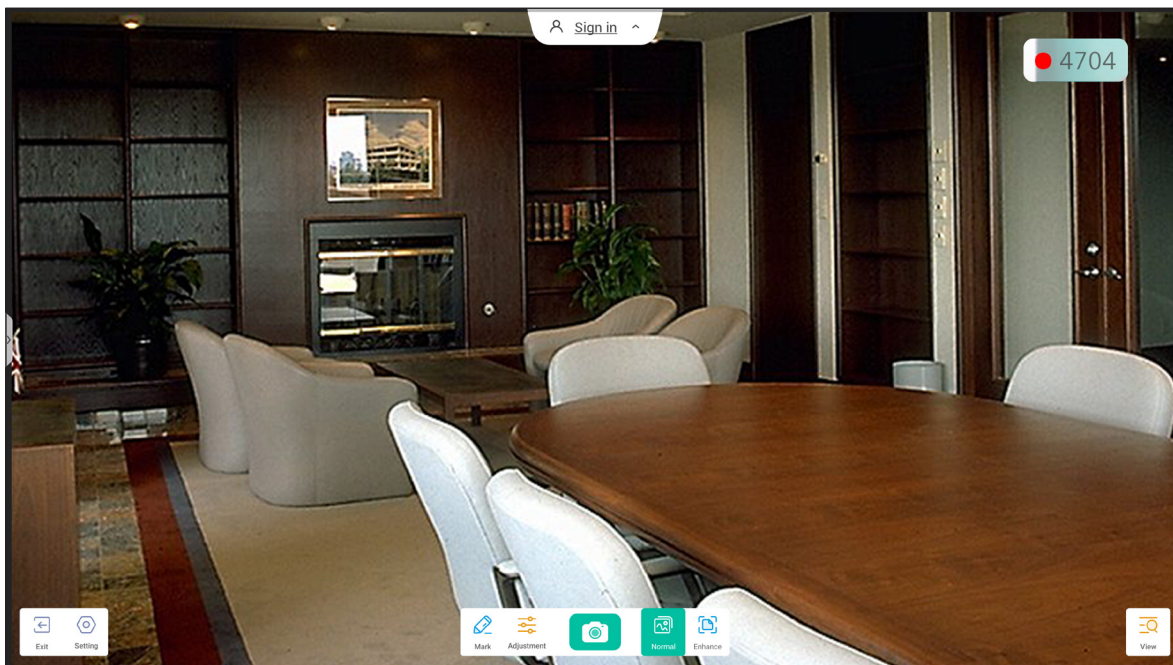



Visualizer

Visualizer è una app di gestione per document camera. Se si collega una document camera, toccare **Visualizer** per configurarla.



Per utilizzare **Visualizer**, compimento le operazioni seguenti:

1. Collegare una document camera USB a una porta USB disponibile sull'IFP.
2. Avviare l'app **Visualizer**. La tabella di seguito spiega le varie funzioni disponibili nell'app **Visualizer**.

Voce	Descrizione
 Contrassegna	Scrivere e disegnare sullo schermo. Per maggiori informazioni, fare riferimento a “App di annotazione” a pagina 62.
 Acquisisci schermo	Acquisire l'immagine sullo schermo. Nota: Per impostazione predefinita, le immagini vengono salvate nella cartella <code>VideoPresenter/photograph/{current date}</code> .
 Modalità normale	Toccare lo schermo per ingrandire/ridurre l'immagine, ruotare l'immagine video e spostarla sullo schermo.
 Modalità miglioramento	Visualizzare l'immagine video a schermo intero.
 Regolazione	Regolare le impostazioni dell'immagine video: <ul style="list-style-type: none"> • Impostazioni di mostra: dimensioni, ridimensionamento, rotazione e tipo. • Opzioni avanzate: luminosità, contrasto, saturazione e nitidezza. Nota: Le impostazioni possono essere configurate solo in Modalità normale.
 Visualizza	Visualizzare e personalizzare simultaneamente più streaming video o acquisizioni video. Nota: La funzione Visualizza è disponibile solo in Modalità normale.
 Impostazione	Visualizzare le videocamere connesse e selezionare la risoluzione preferita.
 Esci	Uscire da Visualizer .

UTILIZZO DELLE APP

Altro software

Reactiv Suite Reactiv SUITE

Making Your Meetings Memorable

Reactiv SUITE è uno spazio di lavoro digitale in cui i contenuti multimediali possono essere visualizzati, organizzati, manipolati e annotati con la stessa naturalezza della carta. Presentare più tipi di contenuti non lineari e acquisire feedback in modo semplice senza altri clic e le micro frustrazioni dei tradizionali strumenti di condivisione dello schermo. Bloccare anche la webcam ed elevare la propria presenza per distinguersi.

Con l'acquisto dell'IFP è inclusa una licenza di un anno per **Reactiv SUITE**. Per ulteriori informazioni su come richiedere la licenza di un anno, toccare il link **Scarica la licenza di YR Reactiv GRATUITA per 1 anno** nella schermata Home di IFP.

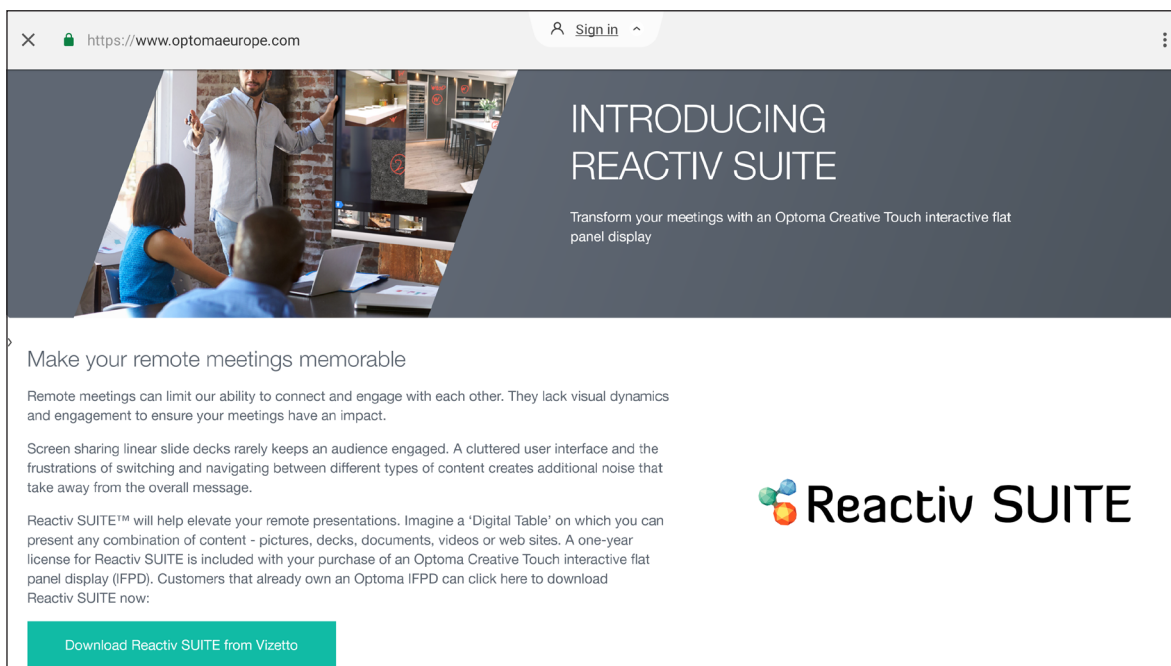
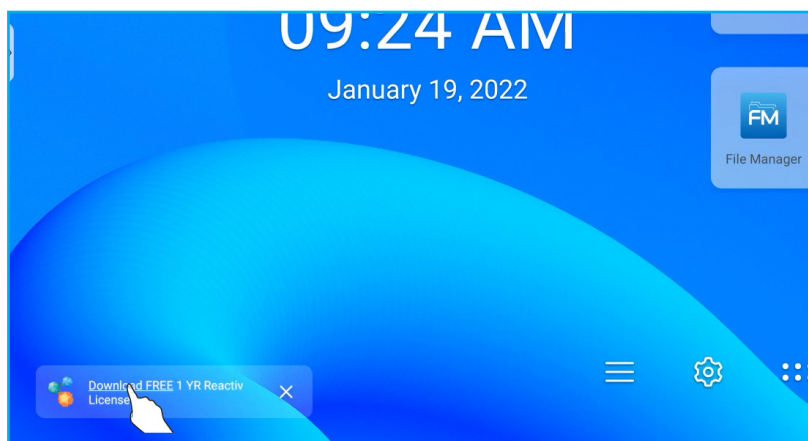

UTILIZZO DELLE APP

Optoma Management Suite (OMS)™

OMS è un software di gestione del display di grandi dimensioni che opera tramite LAN o Internet. Semplifica la gestione dell'IFP da remoto.

OMS dispone delle seguenti funzioni:

- Accessibile da qualsiasi luogo con accesso a Internet in qualsiasi momento (soluzione cloud presto disponibile!).
- Monitoraggio del dispositivo, avvisi, controllo, programmazione, trasmissione e altro.
- Aggiornamenti firmware OTA (Over-The-Air) (soluzione cloud presto disponibile!).

Per iniziare a utilizzare OMS su LAN, completare i seguenti passaggi:

1. Connettere l'IFP e il PC alla stessa LAN.
Aprire il browser e scaricare l'app **OMS** sul PC dalla pagina web di Optoma:
<https://www.optomausa.com/product-details/optoma-management-suite#downloads>

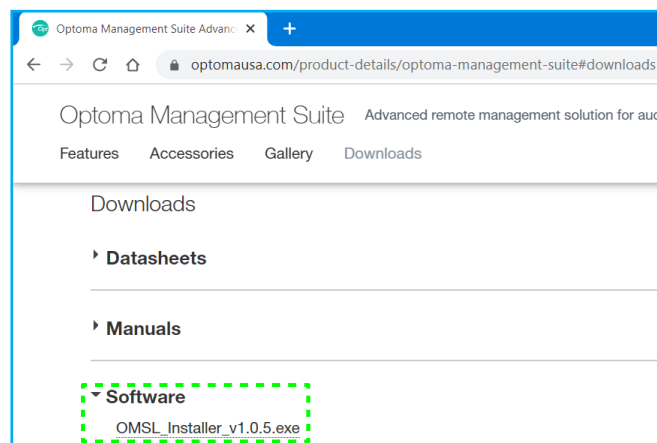

2. Installare **OMS** sul PC.
3. Fare doppio clic su .
Si apre la pagina di controllo **OMS**.

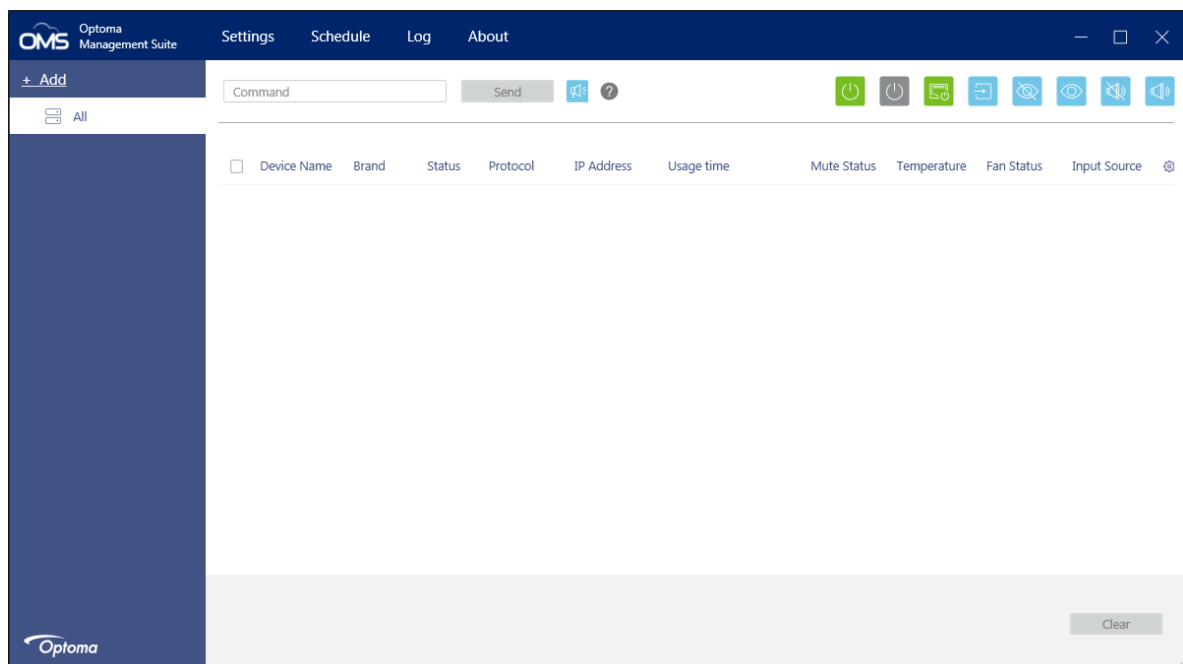

UTILIZZO DELLE APP

4. Fare clic su **Aggiungi** ⇒ **Dispositivo**.
5. Selezionare **Ricerca automatica** e fare clic su **Cerca** per cercare dispositivi automaticamente.

Nota: Se non è possibile trovare il dispositivo automaticamente, fare clic su **Ricerca manuale** per cercare il dispositivo in base all'indirizzo IP o fare clic su **Ricerca intervallo** per cercare i dispositivi all'interno dell'intervallo di indirizzi IP.

6. Selezionare il dispositivo e fare clic su **Aggiungi**.

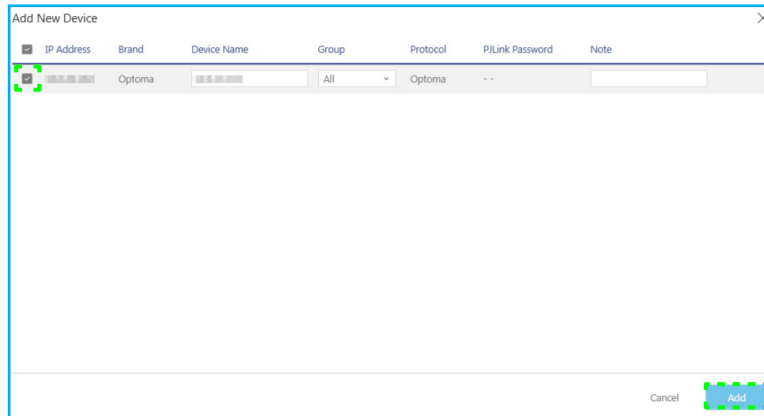

7. Selezionare il dispositivo, quindi utilizzare i controlli dello schermo per visualizzare un messaggio sullo schermo dell'IFP selezionato, accendere/spegnere l'IFP, abilitare/disabilitare Riattivazione LAN, selezionare una sorgente di ingresso, abilitare/disabilitare la modalità Esclusione AV, disattivare o riattivare l'audio l'IFP, monitorare lo stato del dispositivo, il tempo di utilizzo, lo stato di disattivazione dell'audio, la temperatura e altro.

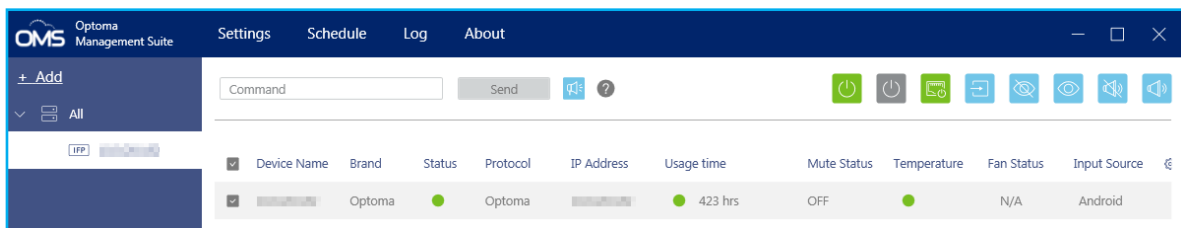

Nota: Per una gestione avanzata dei dispositivi, è possibile raggruppare dispositivi simili. Per creare un gruppo di dispositivi, fare clic su **Aggiungi** ⇒ **Gruppo**. Quindi, aggiungere i dispositivi selezionati al gruppo.

ULTERIORI INFORMAZIONI

Dimensioni

65 pollici

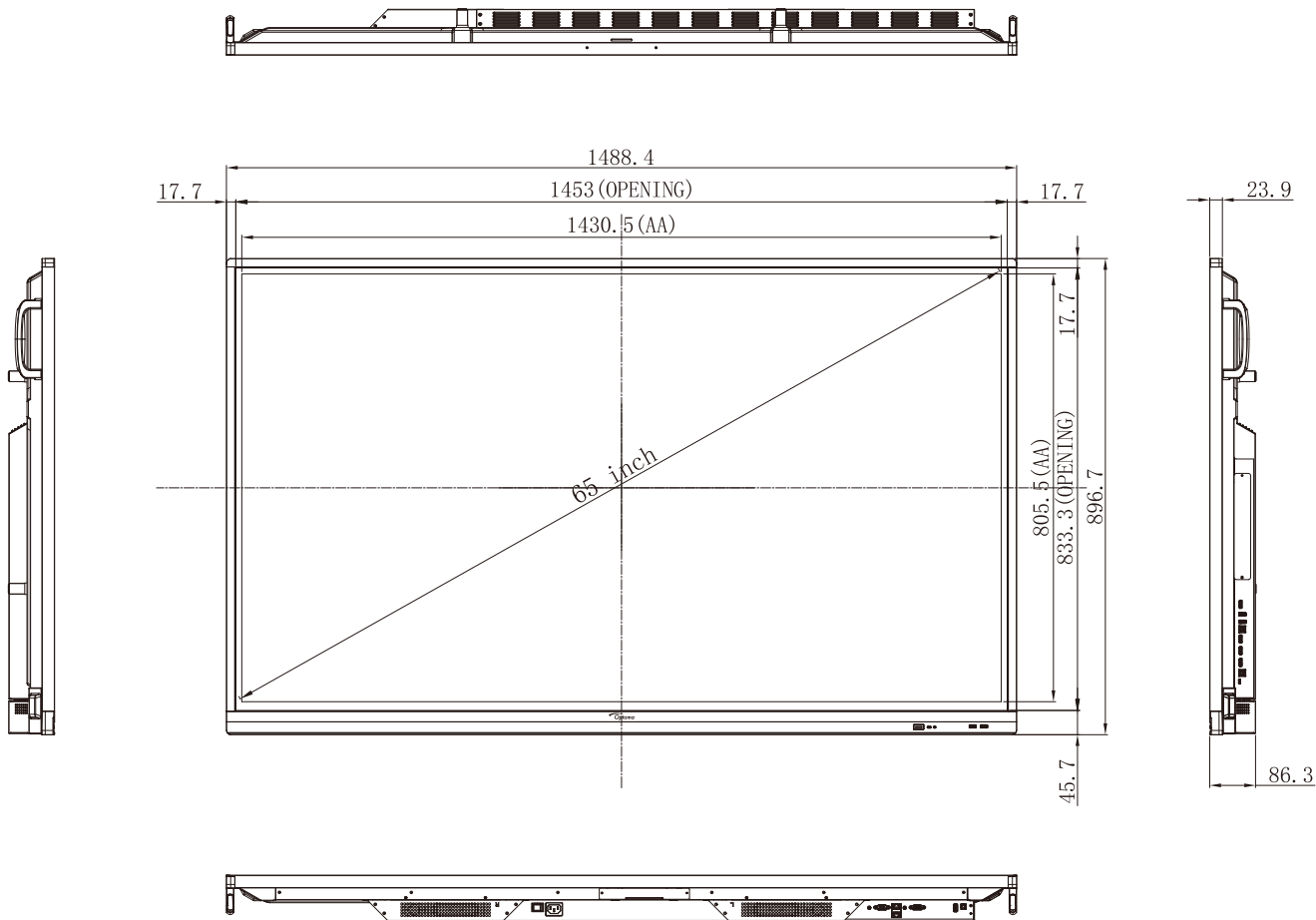

Unità: mm

ULTERIORI INFORMAZIONI

75 pollici

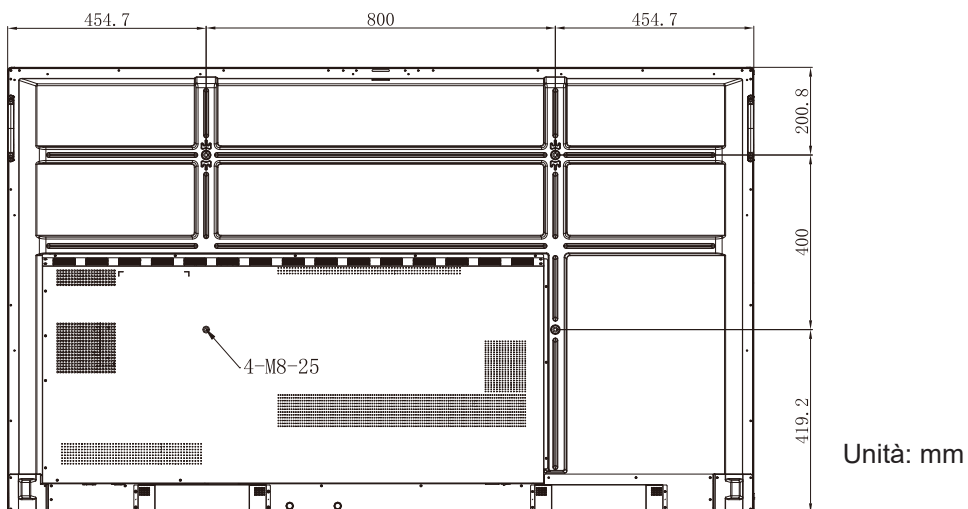
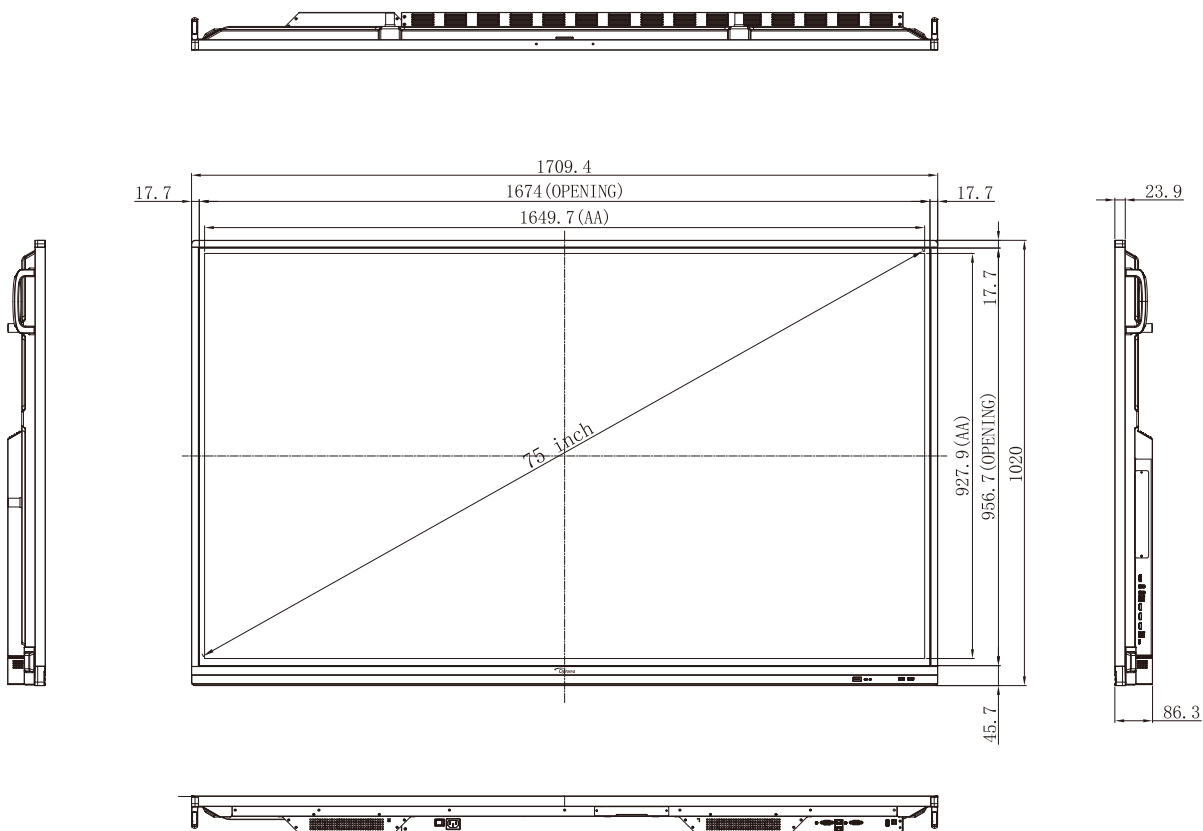

Unità: mm

ULTERIORI INFORMAZIONI

86 pollici

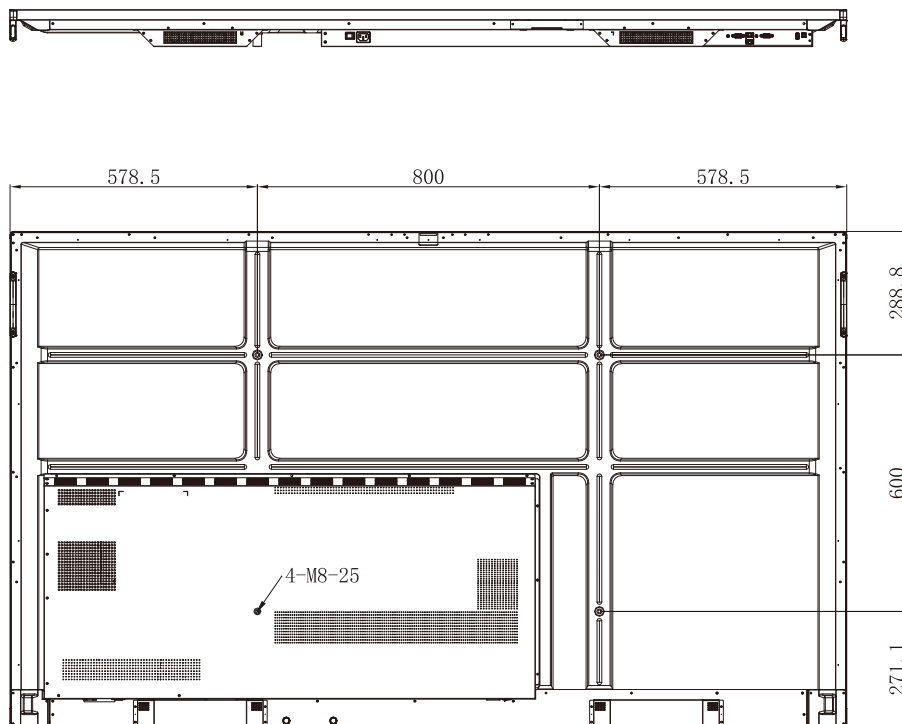
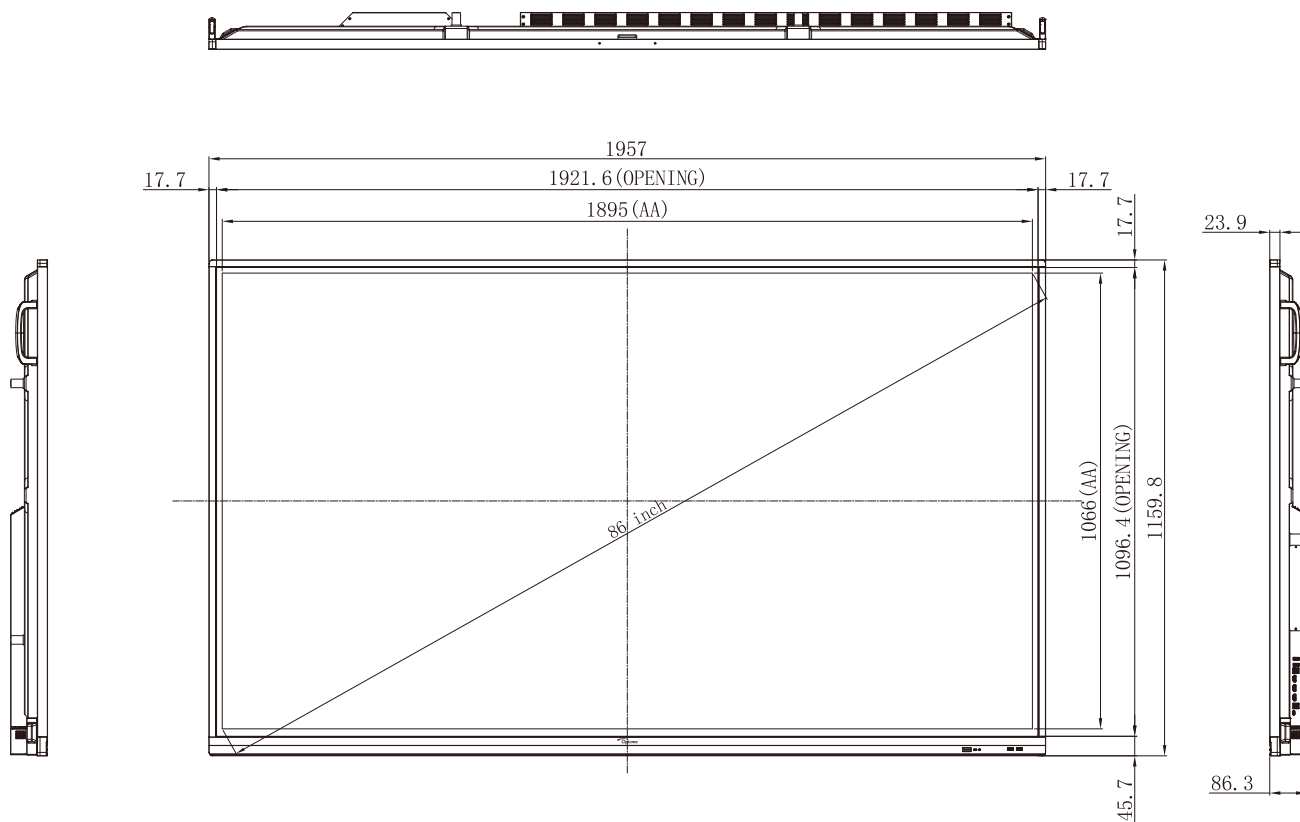

Unità: mm

ULTERIORI INFORMAZIONI

Elenco temporizzazioni supportate

N.	Nome temporizzazione segnale	Riferimento	Clock	Hf	Vf	Origine input		
			[MHz]	[KHz]	[Hz]	VGA	HDMI1/2/3 (2.0)	Tipo C
1	720x400 a 70Hz	IBM	28,32	31,78	70,00	Y	/	Y
2	640x480 a 60 Hz	VESA	25,18	37,92	59,94	Y	Y	Y
3	640x480 a 72Hz	VESA	31,50	37,86	72,81	Y	/	Y
4	640x480 a 75Hz	VESA	31,50	37,50	75,00	Y	/	Y
5	800x600 a 56Hz	VESA	36,00	35,15	56,25	Y	/	Y
6	800x600 a 60 Hz	VESA	40,00	37,87	60,31	Y	Y	Y
7	800x600 a 72Hz	VESA	50,00	48,07	72,18	Y	/	Y
8	800x600 a 75Hz	VESA	49,50	46,87	75,00	Y	/	Y
9	832x624 a 75Hz	MAC	57,28	49,72	74,55	Y	/	Y
10	1024x768 a 60 Hz	VESA	65,00	48,36	60,00	Y	Y	Y
11	1024x768 a 70Hz	VESA	75,00	56,47	70,06	Y	/	Y
12	1024x768 a 75Hz	VESA	78,75	60,02	75,02	Y	/	Y
13	1152x864 a 75Hz	VESA	108,00	67,50	75,00	Y	/	Y
14	1280x768 a 60Hz (RB)	CVTRB	68,25	47,39	59,99	Y	Y	Y
15	1280x768 a 60 Hz	CVT	79,50	47,77	59,87	Y	Y	Y
16	1280x720 a 60 Hz	CEA-861	74,25	44,67	60,00	Y	/	Y
17	1280x800 a 60 Hz	CVT	83,50	49,70	59,81	Y	Y	Y
18	1280x960 a 60,000Hz	VESA	108,00	60,00	60,00	Y	Y	Y
19	1280x1024 a 60 Hz	VESA	108,00	63,98	60,00	Y	Y	Y
20	1360x768 a 60 Hz	VESA	85,50	47,71	60,01	Y	Y	Y
21	1440x900 a 60Hz (RB)	CVTRB	88,75	55,46	59,90	Y	Y	Y
22	1440x900 a 60 Hz	CVT	106,50	55,93	59,88	Y	Y	Y
23	1600x1200 a 60 Hz	VESA	162,00	75,00	60,00	Y	/	Y
24	1680x1050 60 Hz	CVT	146,25	65,29	59,95	Y	Y	Y
25	1920x1080 60 Hz	CEA-861	148,50	67,50	60,00	Y	Y	Y
26	720(1440)x480i	CEA-861	27,00	15,73	59,94	/	Y	/
27	480p 59Hz	CEA-861	27,00	31,46	59,94	/	Y	/
28	480p 60 Hz	CEA-861	27,02	31,50	60,00	/	Y	/
29	720(1440)x576i	CEA-861	27,00	15,62	50,00	/	Y	/
30	576p	CEA-861	27,00	31,25	50,00	/	Y	/
31	720p 60 Hz	CEA-861	74,25	45,00	60,00	/	Y	/

ULTERIORI INFORMAZIONI

N.	Nome temporizzazione segnale	Riferimento	Clock	Hf	Vf	Origine input		
			[MHz]	[KHz]	[Hz]	VGA	HDMI1/2/3 (2.0)	Tipo C
32	720p 59Hz	CEA-861	74,17	44,95	59,94	/	Y	/
33	720p 50Hz	CEA-861	74,25	37,50	50,00	/	Y	/
34	1080i 60 Hz	CEA-861	74,25	33,75	60,00	/	Y	/
35	1080i 59Hz	CEA-861	74,17	33,71	59,94	/	Y	/
36	1080i 50Hz	CEA-861	74,25	28,12	50,00	/	Y	/
37	1080p 60 Hz	CEA-861	148,25	67,50	60,00	/	Y	/
38	1080p 59Hz	CEA-861	148,35	67,44	59,94	/	Y	/
39	1080p 50Hz	CEA-861	148,50	56,25	50,00	/	Y	/
40	1080p 30Hz	CEA-861	74,25	33,75	30,00	/	Y	/
41	1080p 29Hz	CEA-861	74,17	33,71	29,97	/	Y	/
42	1080p 25Hz	CEA-861	74,25	28,12	25,00	/	Y	/
43	1080p 24Hz	CEA-861	74,25	27,00	24,00	/	Y	/
44	1080p 23Hz	CEA-861	74,17	26,97	23,97	/	Y	/
45	3840x2160 60 Hz	CEA-861	594,00	135,00	60,00	/	Y	Y
46	3840x2160 50Hz	CEA-861	594,00	112,50	50,00	/	Y	Y
47	3840x2160 30Hz	CEA-861	297,00	67,50	29,97	/	Y	Y
48	3840x2160 25Hz	CEA-861	297,00	56,25	25,00	/	Y	Y
49	3840x2160 24Hz	CEA-861	297,00	54,00	23,98	/	Y	Y
50	4096x2160 24Hz	CEA-861	297,00	54,00	24,00	/	Y	Y

ULTERIORI INFORMAZIONI

Elenco funzioni Protocollo RS232

Nota: L'IFP supporta comandi di controllo RS232 e RJ45 (porta 23).

Assegnazione dei pin RS232

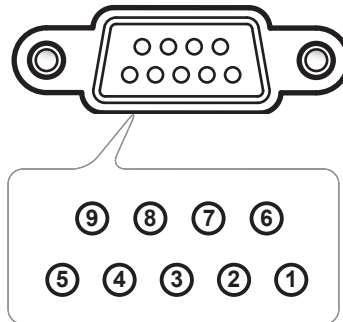

Numero del pin	Spec. (dal lato IFP)
1	N/D
2	TXD
3	RXD
4	N/D
5	GND
6	N/D
7	N/D
8	N/D

Collegamento del controllo RS232 RJ45

RS232 Settings	
Baud Rate	9600
Data Bits	8
Parity	None
Stop Bits	1
Flow Control	None

LAN Control Settings	
IP	Machine IP
Port	23

~	X	X	X	X	X	X	X	X	CR
Lead Code	Device ID (where 01 indicates Device ID = 01)		Command ID			Space	Variable	Carriage return	

ULTERIORI INFORMAZIONI

Comando SET

Type	Category	Parameter	CMD		Hex Code CMD	Response	
						Success	Failed
SET	Power	Power off	~xx00 n	n=0	7E 30 30 30 30 20 30 0d	P	F
		Power on	~xx00 n	n=1	7E 30 30 30 30 20 31 0d	P	F
		Restart	~xx00 n	n=3	7E 30 30 30 30 20 33 0d	P	F
	Power Mode (standby)	Eco.	~xx114 n	n=0	7E 30 30 31 31 34 20 30 0d	P	F
		Active		n=1	7E 30 30 31 31 34 20 31 0d	P	F
	Treble	0 ~ 100	~xx95 n	n=0-100	7E 30 30 39 35 20 30 0d to 7E 30 30 39 35 20 31 30 30 0d	P	F
	Bass	0 ~ 100	~xx96 n	n=0-100	7E 30 30 39 36 20 30 0d to 7E 30 30 39 36 20 31 30 30 0d	P	F
	Balance	0 ~ 100	~xx99 n	n=0-100	7E 30 30 39 39 20 30 0d to 7E 30 30 39 39 20 31 30 30 0d	P	F
	Contrast	0 ~ 100	~xx22 n	n=0-100	7E 30 30 32 32 20 30 0d to 7E 30 30 32 32 20 31 30 30 0d	P	F
	Brightness	0 ~ 100	~xx21 n	n=0-100	7E 30 30 32 31 20 30 0d to 7E 30 30 32 31 20 31 30 30 0d	P	F
	Sound Mode	Standard	~xx252 n	n=1	7E 30 30 32 35 32 20 31 0d	P	F
		Meeting		n=4	7E 30 30 32 35 32 20 34 0d	P	F
		User		n=2	7E 30 30 32 35 32 20 32 0d	P	F
		Classroom		n=3	7E 30 30 32 35 32 20 33 0d	P	F
		Movie		n=5	7E 30 30 32 35 32 20 35 0d	P	F
	Volume	0 ~ 100	~xx81 n	n=0-100	7E 30 30 38 31 20 30 0d to 7E 30 30 38 31 20 31 30 30 0d	P	F
	Video Mute	Off	~xx13 n	n=0	7E 30 30 31 33 20 30 0d	P	F
		On		n=1	7E 30 30 31 33 20 31 0d	P	F
	Mute	Off	~xx80 n	n=0	7E 30 30 38 30 20 30 0d	P	F
		On		n=1	7E 30 30 38 30 20 31 0d	P	F
	Input Source	HDMI1	~xx12 n	n=1	7E 30 30 31 32 20 31 0d	P	F
		HDMI2		n=15	7E 30 30 31 32 20 31 35 0d	P	F
		HDMI3		n=16	7E 30 30 31 32 20 31 36 0d	P	F
		USB Type C		n=27	7E 30 30 31 32 20 32 37 0d	P	F
		VGA		n=5	7E 30 30 31 32 20 35 0d	P	F
		Solot in PC		n=25	7E 30 30 31 32 20 32 35 0d	P	F
		Android		n=24	7E 30 30 31 32 20 32 34 0d	P	F
	Aspect Ratio	4:3	~xx60 n	n=1	7E 30 30 36 30 20 31 0d	P	F
		16:9		n=2	7E 30 30 36 30 20 32 0d	P	F
		PTP		n=14	7E 30 30 36 30 20 31 34 0d	P	F
Language	English	~xx70 n	n=1	7E 30 30 37 30 20 31 0d	P	F	
	Français		n=3	7E 30 30 37 30 20 33 0d	P	F	

ULTERIORI INFORMAZIONI

Type	Category	Parameter	CMD		Hex Code CMD	Response	
						Success	Failed
SET	Language	Español	~xx70 n	n=5	7E 30 30 37 30 20 35 0d	P	F
		Traditional Chinese		n=13	7E 30 30 37 30 20 31 33 0d	P	F
		Simplified Chinese		n=14	7E 30 30 37 30 20 31 34 0d	P	F
		Português		n=6	7E 30 30 37 30 20 36 0d	P	F
		German		n=2	7E 30 30 37 30 20 32 0d	P	F
		Dutch		n=8	7E 30 30 37 30 20 38 0d	P	F
		Polish		n=7	7E 30 30 37 30 20 37 0d	P	F
		Russia		n=17	7E 30 30 37 30 20 31 37 0d	P	F
		Czech		n=19	7E 30 30 37 30 20 31 39 0d	P	F
		Danish		n=24	7E 30 30 37 30 20 32 34 0d	P	F
		Swedish		n=9	7E 30 30 37 30 20 39 0d	P	F
		Italian		n=4	7E 30 30 37 30 20 34 0d	P	F
		Turkish		n=22	7E 30 30 37 30 20 32 32 0d	P	F
		Arabic		n=20	7E 30 30 37 30 20 32 30 0d	P	F
		Romanian		n=27	7E 30 30 37 30 20 32 37 0d	P	F
		Hungarian		n=18	7E 30 30 37 30 20 31 38 0d	P	F
		Finnish		n=11	7E 30 30 37 30 20 31 31 0d	P	F
		Norge		n=10	7E 30 30 37 30 20 31 30 0d	P	F
	Picture Mode	Presentation	~xx20 n	n=1	7E 30 30 32 30 20 31 0d	P	F
		Bright		n=2	7E 30 30 32 30 20 32 0d	P	F
		Cinema		n=3	7E 30 30 32 30 20 33 0d	P	F
		User		n=5	7E 30 30 32 30 20 35 0d	P	F
		HDR		n=21	7E 30 30 32 30 20 32 31 0d	P	F
	Color	0 ~ 100	~xx45 n	n=0-100	7E 30 30 34 35 20 30 0d to 7E 30 30 34 35 20 31 30 30 0d	P	F
	Backlight	0 ~ 100	~xx251 n	n=0-100	7E 30 30 32 35 31 20 30 0d to 7E 30 30 32 35 31 20 31 30 30 0d	P	F
	Color Temp	Cool	~xx36 n	n=2	7E 30 30 33 36 20 32 0d	P	F
		Standard		n=1	7E 30 30 33 36 20 31 0d	P	F
		Warm		n=4	7E 30 30 33 36 20 34 0d	P	F
	Freeze	Unfreeze	~xx04 n	n=0	7E 30 30 30 34 20 30 0d	P	F
		Freeze		n=1	7E 30 30 30 34 20 31 0d	P	F
	Pixel shift interval (min)	Off	~xx250 n	n=0	7E 30 30 32 35 30 20 30 0d	P	F
		2		n=2	7E 30 30 32 35 30 20 32 0d	P	F
		3		n=3	7E 30 30 32 35 30 20 33 0d	P	F
5		n=5		7E 30 30 32 35 30 20 35 0d	P	F	
30		n=30		7E 30 30 32 35 30 20 33 30 0d	P	F	
60		n=60		7E 30 30 32 35 30 20 36 30 0d	P	F	
Remote control command	Vol +	~xx140 n	n=17	7E 30 30 31 34 30 20 31 37 0d	P	F	

ULTERIORI INFORMAZIONI

Type	Category	Parameter	CMD		Hex Code CMD	Response	
						Success	Failed
SET	Remote control command	Vol -	~xx140 n	n=18	7E 30 30 31 34 30 20 31 38 0d	P	F
		Remote UP		n=10	7E 30 30 31 34 30 20 31 30 0d	P	F
		Remote DOWN		n=14	7E 30 30 31 34 30 20 31 34 0d	P	F
		Remote LEFT		n=11	7E 30 30 31 34 30 20 31 31 0d	P	F
		Remote RIGHT		n=13	7E 30 30 31 34 30 20 31 33 0d	P	F
		Remote OK		n=12	7E 30 30 31 34 30 20 31 32 0d	P	F
		Remote Menu Key		n=20	7E 30 30 31 34 30 20 32 30 0d	P	F
		Remote Input source		n=47	7E 30 30 31 34 30 20 34 37 0d	P	F
		Remote Exit		n=74	7E 30 30 31 34 30 20 37 34 0d	P	F
	Display message on the OSD		~xx210	nn.....n	7E 30 30 32 31 30 20 nn...n od	P	F
Reset To Default		~xx112	n=1	7E 30 30 31 31 32 20 31 od	P	F	
OSD lock	OSD lock On with password	~xx239	n=1 ~nnnn	7E 30 30 32 33 39 20 31 20 a 0d	P	F	
	OSD lock Off with password	~xx239	n=2 ~nnnn	7E 30 30 32 33 39 20 32 20 a 0d	P	F	

Comando GET

Type	Category	CMD		Hex Code CMD	Response		
					Success	Parameter	Failed
GET	Power	~xx124 n	n=1	7E 30 30 31 32 34 20 31 0D	Ok0	Power off	F
					OK1	Power on	F
	Contrast	~xx126 n	n=1	7E 30 30 31 32 36 20 31 0D	OK0-100	0-100	F
	Brightness	~xx125 n	n=1	7E 30 30 31 32 35 20 31 0D	OK0-100	0-100	F
	Volume	~xx120 n	n=1	7E 30 30 31 32 30 20 31 0D	OK0-100	0-100	F
	Video Mute	~xx363 n	n=1	7E 30 30 33 36 33 20 31 0D	OK0	Off	F
					OK1	On	F
	Mute	~xx356 n	n=1	7E 30 30 33 35 36 20 31 0D	OK0	Off	F
					OK1	On	F
	Sound Mode	~xx139	n=1	7E 30 30 31 33 39 20 31 0D	OK1	Standard	F
					OK2	User	F
					OK3	Classroom	F
					OK4	Meeting	F
					OK5	Movie	F
	Input Source	~xx121 n	n=1	7E 30 30 31 32 31 20 31 0D	OK7	HDMI1	F
					OK8	HDMI2	F
OK9					HDMI3	F	
OK23					USB Type C	F	
OK2					VGA	F	
OK20					Android	F	
OK21	Slot in PC	F					

ULTERIORI INFORMAZIONI

Type	Category	CMD		Hex Code CMD	Response		
					Success	Parameter	Failed
GET	Aspect Ratio	~xx127 n	n=1	7E 30 30 31 32 37 20 31 0D	OK1	4:3	F
					OK2	16:9	F
					OK14	PTP	F
	Picture Mode	~xx123 n	n=1	7E 30 30 31 32 33 20 31 0D	OK1	Presentation	F
					OK2	Bright	F
					OK3	Cinema	F
					OK5	User	F
					OK10	DICOM SIM.	F
					OK21	HDR	F
	Color Temp	~xx128 n	n=1	7E 30 30 31 32 38 20 31 0D	OK1	Cool	F
					OK0	Standard	F
					OK3	Warm	F
	WLAN status	~xx451 n	n=1	7E 30 30 34 35 31 20 31 0D	OK0	Disconnected	F
					OK1	Connected	F
	WLAN Mac address	~xx555 n	n=2	7E 30 30 35 35 35 20 32 0D	Oknn:nn:nn:nn:nn	Mac Address	F
	WLAN IP address	~xx451 n	n=2	7E 30 30 34 35 31 20 32 0D	Oknnn:nnn:nnn:nnn	IP address	F
	LAN status	~xx87 n	n=1	7E 30 30 38 37 20 31 0D	OK0	Disconnected	F
					OK1	Connected	F
	LAN Mac address	~xx555 n	n=1	7E 30 30 35 35 35 20 31 0D	Oknn:nn:nn:nn:nn	Mac Address	F
	LAN IP address	~xx87 n	n=3	7E 30 30 38 37 20 33 0D	Oknnn:nnn:nnn:nnn	IP address	F
	FW version	~xx122 n	n=1	7E 30 30 31 32 32 20 31 0D	Oknnnnnnnnnnnnnnnn (ex. 20190926164814)	FW version	F
	Usage hour	~xx108 n	n=1	7E 30 30 31 30 38 20 31 0D	Oknnnnn	Suage hours	F
	Device type	~xx149 n	n=1	7E 30 30 31 34 39 20 31 0D	OK2	Device type = IFP	F
	Information string	~xx150 n	n=1	7E 30 30 31 35 30 20 31 0D	OKabbbbbbccddddee (Note*1)		F
			n=2	7E 30 30 31 35 30 20 32 0D	Oknnn	Device native resolution	F
			n=3	7E 30 30 31 35 30 20 33 0D	Oknnn (ex. OKHDMI1)	Input source	F
			n=4	7E 30 30 31 35 30 20 34 0D	Oknnn (ex. OK1920x1080)	Source resolutuion	F
n=16			7E 30 30 31 35 30 20 31 36 0D	OK0	Power mode (standby) = Eco.	F	
				OK1	Power mode (standby) = Active	F	
n=17			7E 30 30 31 35 30 20 31 37 0D	OK0	DHCP = Off	F	
				OK1	DHCP = On	F	
n=18			7E 30 30 31 35 30 20 31 38 0D	Oknnn (ex. OK48)	System temperature	F	
n=19	7E 30 30 31 35 30 20 31 39 0D	Oknnn (ex. OK60Hz)	Source refresh rate	F			

ULTERIORI INFORMAZIONI

Type	Category	CMD		Hex Code CMD	Response		
					Success	Parameter	Failed
GET	Regulatory Model name	~xx151 n	n=3	7E 30 30 31 35 31 20 33 0d	Oknnn (ex. SLUGRK)	Regulatory model name (will provide when kick off)	F
System Auto send	Standby Mode				INFO0		
	Warming up				INFO1		
	Cooling down				INFO2		
	Over temperature				INFO7		
GET	OSD lock	~xx229 n	n=1	7E 30 30 32 32 39 20 31 0D	OK0	OSD lock = Off	F
					OK1	OSD lock = On	F

Nota: (*1)

Alimentazione	Tempo in funzione	Origine input	Versione firmware	Modalità display
<ul style="list-style-type: none"> a=0 Spegnimento a=1 Accensione 	Ore di utilizzo = nnnnn	<ul style="list-style-type: none"> cc=02 VGA1 cc=08 HDMI2 cc=10 Component cc=14 HDMI3 cc=15 DisplayPort cc=18 Android cc=19 Slot in PC cc=21 USB tipo C 	###	<ul style="list-style-type: none"> ee=01 Presentazione ee=02 Luminoso ee=05 Utente ee=21 HDR ee=03 Cinema ee=10 DICOM SIM.

Indicatore LED

Colore e comportamento del LED di alimentazione	Stato
Rosso fisso	Modalità standby
Bianco fisso	Accensione
Lampeggiante continuamente in rosso e blu	Retroilluminazione spenta

ULTERIORI INFORMAZIONI

Risoluzione dei problemi

Controllare le informazioni che seguono se si riscontrano problemi con il dispositivo. Se il problema persiste, mettersi in contatto con il rivenditore locale oppure con il Centro assistenza.

- ❓ *Assenza immagini e sonoro.*
 - Assicurarsi che tutti i collegamenti di segnale e alimentazione siano collegati correttamente.
 - Assicurarsi che sia selezionata la modalità di ingresso corretta. Fare riferimento alla sezione “Menu di scelta rapida”.
 - Assicurarsi che l'IFP non sia disattivato.
 - Disattivare la funzione di esclusione audio.
 - Assicurarsi che il volume non sia impostato sul livello minimo.

- ❓ *L'IFP si spegne automaticamente.*
 - Controllare se è presente un'interruzione di corrente improvvisa.
 - Assicurarsi che il cavo di alimentazione non sia scollegato.

- ❓ *Il segnale è fuori portata*
 - Il segnale potrebbe essere incompatibile. Fare riferimento alla sezione “Elenco temporizzazioni supportate”.
 - Per la sorgente di ingresso VGA, provare la regolazione automatica dello schermo o regolare le impostazioni di **Frequenza** e **Fase** nel menu OSD ⇒ Segnale.

- ❓ *Il touchscreen non risponde*
 - Assicurarsi che lo schermo non sia esposto alla luce solare diretta o ad altra luce intensa.
 - Per il collegamento del dispositivo esterno, assicurarsi che il cavo USB sia collegato correttamente alla porta Touch USB dell'IFP.

- ❓ *Se il telecomando non funziona*
 - Verificare che l'angolo operativo del telecomando si trovi tra $\pm 30^\circ$ rispetto al ricevitore IR dell'IFP.
 - Assicurarsi che non vi siano ostruzioni tra il telecomando e l'IFP. La distanza tra il telecomando e la finestra del sensore IR non deve essere superiore a 8 metri.
 - Assicurarsi che le batterie siano inserite correttamente e sostituirle se sono scariche. Fare riferimento alla sezione “Installazione/sostituzione delle batterie del telecomando”.

ULTERIORI INFORMAZIONI

Manutenzione

Una corretta manutenzione di routine può consentire il rilevamento precoce dei guasti e mantenere l'IFP come nuovo.

IMPORTANTE! *Prima di pulire ed eseguire qualsiasi operazione di manutenzione, assicurarsi di scollegare il cavo di alimentazione dalla presa di corrente per evitare scosse elettriche.*

Pulizia dello schermo

- Quando lo schermo richiede la pulizia, scollegare prima il cavo di alimentazione.
- Utilizzare un panno morbido, privo di polvere e asciutto per pulire lo schermo.
- Non utilizzare acqua o un detergente spray per pulire l'IFP.
- Contattare il centro di assistenza per la pulizia interna dell'IFP.

Pulire il telaio anteriore

Utilizzare un panno asciutto, morbido e privo di pelucchi per pulire il telaio anteriore.



ULTERIORI INFORMAZIONI

Sedi dell'azienda Optoma

Mettersi in contatto con la filiale per assistenza e supporto.



Stati Uniti

47697 Westinghouse Drive,
Fremont, CA 94539, Stati Uniti
www.optomausa.com

 888-289-6786
 510-897-8601
 services@optoma.com



Canada

47697 Westinghouse Drive,
Fremont, CA 94539, Stati Uniti
www.optomausa.com

 888-289-6786
 510-897-8601
 services@optoma.com

America latina

47697 Westinghouse Drive,
Fremont, CA 94539, Stati Uniti
www.optomausa.com

 888-289-6786
 510-897-8601
 services@optoma.com



Europa

Unit 1, Network 41, Bourne End Mills,
Hemel Hempstead, Herts,
HP1 2UJ, Regno Unito
www.optoma.eu
Tel. assistenza: +44 (0)1923 691865

 +44 (0) 1923 691 800
 +44 (0) 1923 691 888
 service@tsc-europe.com



Benelux BV

Randstad 22-123
1316 BW Almere
Paesi Bassi
www.optoma.nl

 +31 (0) 36 820 0252
 +31 (0) 36 548 9052



Francia

Bâtiment E
81-83 avenue Edouard Vaillant
92100 Boulogne Billancourt,
Francia

 +33 1 41 46 12 20
 +33 1 41 46 94 35
 savoptoma@optoma.fr



Spagna

C/ José Hierro,36 Of. 1C
28522 Rivas VaciaMadrid,
Spagna

 +34 91 499 06 06
 +34 91 670 08 32



Deutschland

Wiesenstrasse 21 W
D40549 Düsseldorf,
Germania

 +49 (0) 211 506 6670
 +49 (0) 211 506 66799
 info@optoma.de

Scandinavia



Lerpeveien 25
3040 Drammen
Norvegia

 +47 32 98 89 90
 +47 32 98 89 99
 info@optoma.no

PO.BOX 9515
3038 Drammen
Norvegia

Corea

WOOMI TECH.CO.,LTD.
4F, Minu Bldg.33-14, Kangnam-Ku,
Seul, 135-815, COREA
korea.optoma.com

 +82+2+34430004
 +82+2+34430005



Giappone

東京都足立区綾瀬3-25-18
株式会社オーエス
コンタクトセンター:0120-380-495

 info@os-worldwide.com
www.os-worldwide.com



Taiwan

12F., No.213, Sec. 3, Beixin Rd.,
Xindian Dist., New Taipei City 231,
Taiwan, R.O.C.
www.optoma.com.tw

 +886-2-8911-8600
 +886-2-8911-6550
 services@optoma.com.tw
asia.optoma.com



Hong Kong

Unit A, 27/F Dragon Centre,
79 Wing Hong Street,
Cheung Sha Wan,
Kowloon, Hong Kong

 +852-2396-8968
 +852-2370-1222
www.optoma.com.hk

Cina

Room 2001, 20F, Building 4,
No. 1398 Kaixuan Road,
Changning District
Shanghai, 200052, Cina

 +86-21-62947376
 +86-21-62947375
 servicecn@optoma.com.cn
www.optoma.com.cn

