

# Technaxx® \* Gebrauchsanleitung

## Full-HD-Zeitraffer-Kamera TX-164

Die Konformitätserklärung für dieses Gerät finden Sie unter: [www.technaxx.de/](http://www.technaxx.de/) (untere Leiste "Konformitätserklärung"). Vor dem ersten Gebrauch des Gerätes lesen Sie bitte die Gebrauchsanleitung sorgfältig durch.

Telefonnummer für den technischen Service: 01805 012643 (14 Cent/Minute aus dem deutschen Festnetz und 42 Cent/Minute aus Mobilfunknetzen). Kostenfreie E-Mail: [support@technaxx.de](mailto:support@technaxx.de)  
Die Support-Hotline ist Mo-Fr von 9 bis 13 Uhr und 14 bis 17 Uhr erreichbar!

Die Gebrauchsanleitung für zukünftige Bezugnahme oder eine Produktweitergabe sorgfältig aufbewahren. Verfahren Sie ebenso mit dem Originalzubehör dieses Produktes. Im Garantiefall wenden Sie sich bitte an den Händler oder das Ladengeschäft, wo Sie dieses Produkt gekauft haben. **Garantie 2 Jahre**

***Viel Spaß mit Ihrem Produkt. Teilen Sie Ihre Erfahrungen und Meinung auf einem der bekannten Internetportale.***

### Inhalt

Eigenschaften .....	1
Produktübersicht .....	2
Stromversorgung .....	3
Einlegen der Speicherkarte .....	3
Grundbetrieb .....	4
Einstellung für Zeitraffer .....	5
Systemeinstellung .....	7
Montage .....	10
Dateien auf den Computer übertragen (2 Methoden) .....	11
Technische Daten .....	12
Warnungen .....	13

### Eigenschaften

- Batteriebetriebene Zeitrafferkamera für den Innen- und Ausseneinsatz
- Ideal für Zeitrafferaufnahmen von Baustellen, Hausbau, Pflanzenwachstum (Garten, Obstgarten), Aussenaufnahmen, Sicherheitsüberwachung, etc.
- Farbige Zeitrafferaufnahmen bei Tag; Zeitrafferaufnahmen bei Nacht mit hoher Helligkeit zusätzlich durch eingebaute LED (Reichweite ~18m)
- Full HD-Videoauflösung 1080P/ Bildauflösung 1920x1080pixel
- 2,4" TFT LCD-Display (720x320)
- 1/2,7" CMOS-Sensor mit 2MP und niedrige Lichtempfindlichkeit
- Weitwinkelobjektiv mit 110° Sichtfeld
- Verfügbare Funktionen: Zeitrafferfoto, Zeitraffervideo, Foto oder Video
- Integriertes Mikrofon & Lautsprecher
- MicroSD-Karte\*\* bis 512GB (\*\*nicht im Lieferumfang enthalten)
- Kameraschutzklasse IP66 (staubdicht & spritzwassergeschützt)

# Produktübersicht

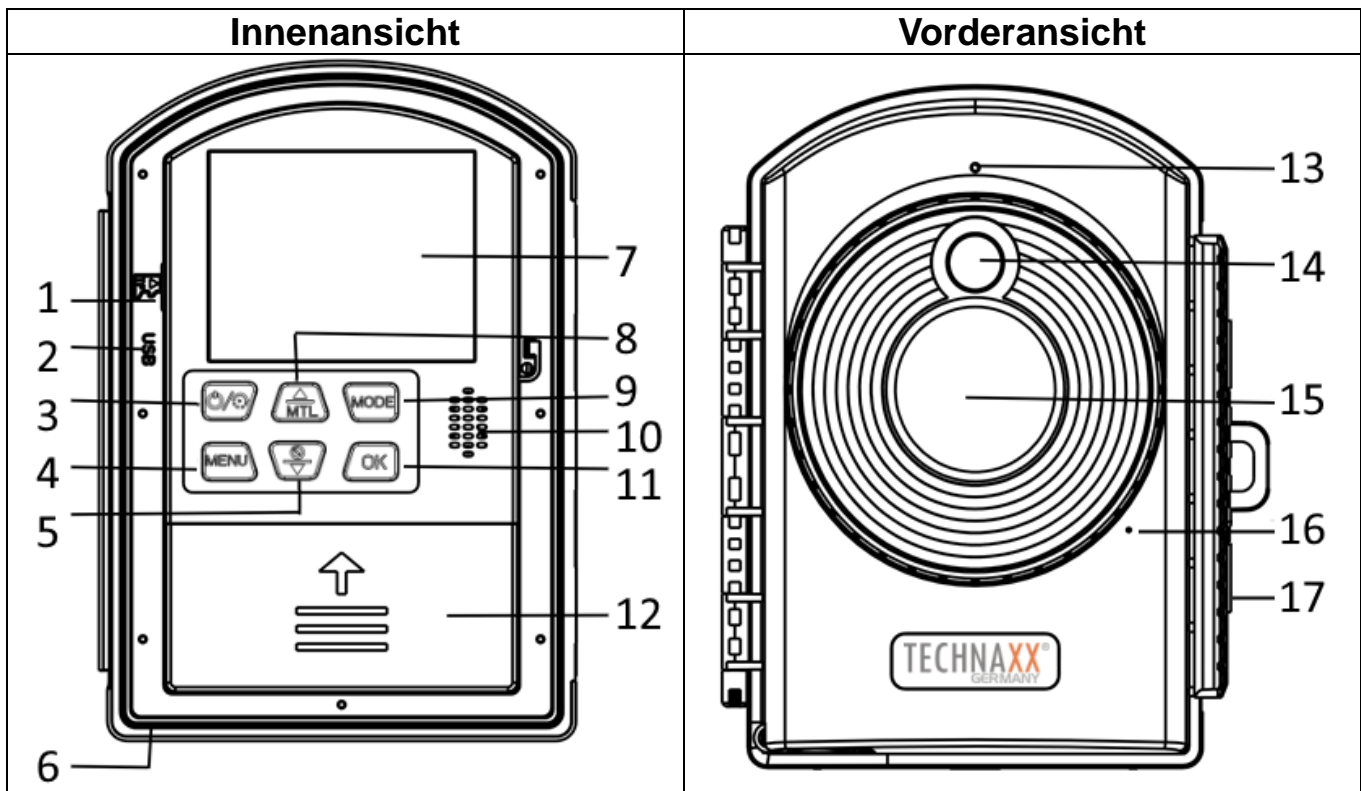

1	MicroSD-Kartensteckplatz	10	Lautsprecher
2	Mikro-USB-Anschluss	11	OK-Taste
3	Ein/Aus-Taste / Zeitraffertaste Start/Stopp	12	Batteriefach (4x AA)
4	Taste Menü	13	Statusanzeige
5	Taste NACH UNTEN / Selbstausröser-Taste	14	LED-Licht
6	DC-Buchse (6V /1A)	15	Objektiv
7	Bildschirm	16	Mikrofon
8	Aufwärts-Taste/ Zeitraffertaste- manueller Auslöser	17	Verschlussklammer
9	Taste Modus / Rechts-Taste		

## Stromversorgung

→ Legen Sie vor dem ersten Gebrauch 12x 1,5V AA-Batterien\* (\*im Lieferumfang enthalten) polrichtig ein. → Öffnen Sie das Batteriefach auf der linken Seite (12), um 4 AA-Batterien einzulegen. Entfernen Sie die Batterieabdeckung auf der rechten Seite, um 8 AA-Batterien einzulegen.

### Erweiterte Informationen zur Stromversorgung

- Das Gerät funktioniert nicht mit einer Batteriespannung unter 4V.
- Sie können wiederaufladbare Batterien verwenden. Achtung: Kürzere Betriebszeit!
- Wenn Sie die DC-Buchse als Stromversorgung verwenden, werden die eingelegten Batterien nicht geladen. Bitte entfernen Sie die Batterien aus dem Gerät.
- Die Batterielebensdauer bei Verwendung von handelsüblichen, nicht wiederaufladbaren AA-Batterien mit dem Standard-Zeitraffer-Fotomodus und einem Aufnahmeabstand von 5 Minuten beträgt: ca. 6 Monate bei 288 Fotos/Tag (12x AA-Batterien eingelegt).

**Öffnen Sie das Batteriefach auf der rechten Seite.**

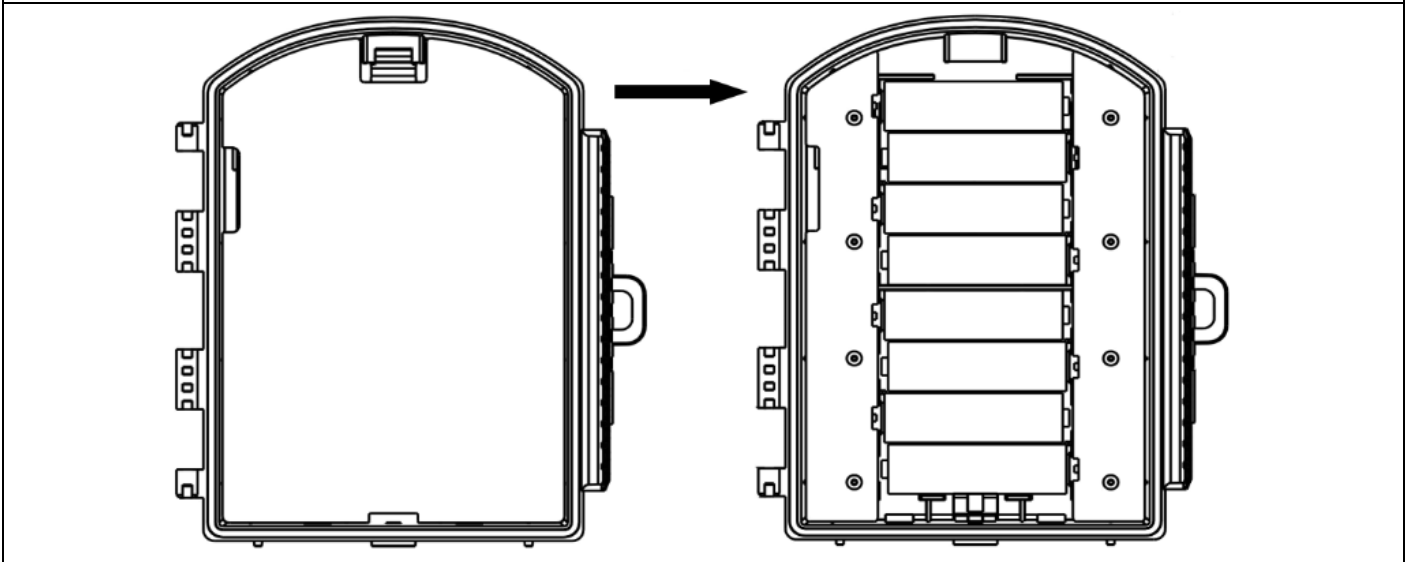

## Einlegen der Speicherkarte

● Die Kamera hat keinen eingebauten Speicher, legen Sie daher eine formatierte MicroSD-Karte\*\* mit bis zu 512GB ein (\*\*nicht im Lieferumfang enthalten), um Dateien zu speichern. Wir empfehlen die Verwendung von Klasse 10 oder höher.

**Achtung:** Setzen Sie die MicroSD-Karte nicht gewaltsam ein; beachten Sie die Markierung an der Kamera. Die MicroSD-Karte sollte die gleiche Temperatur haben wie die Umgebungstemperatur.

- Wenn die Speicherkarte voll ist, stoppt die Kamera die Aufnahme automatisch.
- Drücken Sie leicht auf den Rand der Karte, um die MicroSD-Karte herauspringen zu lassen.

**Info:** ● MicroSD-Karten bis zu 32GB müssen in FAT32 formatiert sein.

- Karten mit 64GB oder mehr müssen in exFAT formatiert sein.

# Grundbetrieb

## Tastenbelegung

Taste		Funktion
Ein/Aus-Taste/Zeitraffertaste (3)		Lange gedrückt halten zum Ein-/Ausschalten. Drücken Sie nach dem Hochfahren die Taste, um den eingestellten automatischen Zeitraffermodus für die Aufnahme zu starten. Drücken Sie die Taste erneut, um die Aufnahme zu stoppen.
Menü Taste (4)		Aufrufen/Verlassen des Menüs oder eines Menüpunktes
Modus Taste (9)		Umschalten zwischen Kameramodus / Videomodus / Wiedergabemodus. In einigen Menüs als „nach rechts“ verwendet.
OK Taste (11)		Manuelle Aufnahme / OK-Bestätigung
Taste NACH OBEN / Taste MTL (8)		Nach oben / Manuelle Zeitrafferaufnahmen
Taste NACH UNTEN / Selfie-Taste (5)		Nach unten / Selbstauslöser



## Modus

Über die Taste Modus können Sie zwischen 3 Modi wechseln:

- Manueller Fotomodus
- Manueller Videomodus
- Wiedergabemodus

Drücke die Taste Modus (9), um zwischen den Modi zu wechseln.

Oben links im Bildschirm können Sie sehen welcher Modus aktiv ist.

	Fotomodus	Zum manuellen Fotografieren.
	Videomodus	Für manuelle Aufnahme von Videos.
	Wiedergabemodus	Zum Abspielen der aufgezeichneten Videodateien

→ **Foto manuell aufnehmen:** Drücken Sie die Taste MODE (Modus) (9), um in den Fotomodus zu wechseln. Drücken Sie auf die Taste OK (11), um ein Foto zu machen.

→ **Video manuell aufnehmen:** Drücken Sie die Taste MODE (Modus) (9), um in den Videomodus zu wechseln. Drücken Sie OK (11), um die Aufnahme zu starten, und drücken Sie OK (11) noch einmal, um die Aufnahme zu stoppen.

→ **Wiedergabe:** Drücken Sie die Taste MODE (Modus) (9), um zur Wiedergabeschnittstelle zu wechseln, und drücken Sie die Tasten NACH OBEN/NACH UNTEN (5/8), um die gespeicherten Fotos und Videos zu durchsuchen.

Drücken Sie bei Videowiedergabe die Taste OK (11), um die Wiedergabe zu starten, drücken Sie die Taste OK (11) erneut zum Pausieren, und drücken Sie die Taste MENU (Menü) (4), um die Wiedergabe zu beenden. Drücken Sie die Taste MODE (Modus) (9) erneut, um den Wiedergabemodus zu verlassen.

### Wiedergabe-Menü

Aktuelles Foto oder Video löschen	Aktuelles Foto oder Video löschen	Optionen: [Abbrechen] / [Löschen]
		→ Drücken Sie OK zur Bestätigung.
Alle Dateien löschen	Löschen aller Foto- und Videodateien auf der Speicherkarte.	Optionen: [Abbrechen] / [Löschen]
		→ Drücken Sie OK (11) zur Bestätigung.
Diashow aktivieren	Wiedergabe der Fotos als Diashow.	Jedes Foto wird 3 Sekunden lang angezeigt.
	→ Drücken Sie die Taste OK (11), um die Wiedergabe zu beenden.	
Schreibschutz	Sperren Sie die Datei. Dies kann eine versehentliche Löschung vermeiden.	Optionen: [Aktuelle Datei schreibschützen] / [Alle Dateien schreibschützen] / [Aktuelle Datei entsperren] / [Alle Dateien entsperren]
		→ Wählen und mit der Taste OK (11) bestätigen.

### Einstellung für Zeitraffer

Für Zeitrafferaufnahmen können Sie einen automatischen oder manuellen Zeitraffer einstellen.

#### Automatische Zeitrafferaufnahme einstellen



Drücken Sie die Ein/Aus-Taste (3) einmal zum Starten. Nun sehen Sie den Hauptbildschirm. Drücken Sie auf die Taste Menü (4). Danach die Tasten NACH UNTEN (8), um zur Einstellung Modus zu wechseln. Drücken Sie die Taste OK (11), um das Menü zu öffnen. Sie können nun zwischen 4 Modi auswählen.

**Zeitraffer (Foto)** ist die Zeitrafferfunktion für Fotos und kann so eingestellt werden, dass alle 3 Sekunden bis zu 24 Stunden ein Foto aufgenommen wird. Diese Fotos werden automatisch zu einem Zeitraffer-Video verbunden.

**Zeitraffer (Video)** ist die Zeitrafferfunktion für Video und kann so eingestellt werden, dass alle 3 Sekunden bis 24 Stunden ein kurzes Video von 3 Sekunde bis 120 Sekunden aufgenommen wird. Diese Videos werden automatisch zu einem Zeitraffer Video verbunden.

**Foto** kann so eingestellt werden, dass alle 3 Sekunden bis 24 Stunden 1 Foto aufgenommen wird.

**Video** kann so eingestellt werden, dass alle 3 Sekunden bis 24 Stunden ein Video von 3 Sekunden bis 120 Sekunden aufgenommen wird.

		
<p>1. Wählen Sie den Modus.</p>	<p>2. Wählen Sie den gewünschten Tag mit der Taste Modus (9). Aktivieren/ Deaktivieren Sie den Tag mit der Taste NACH OBEN oder NACH UNTEN (5/8).</p>	<p>3. Wählen Sie das Aufnahmeintervall mit den Tasten NACH OBEN / NACH UNTEN (5/8) und der Taste Modus (9) für nach rechts.</p>

Drücken Sie die Taste OK (11), um den Wochentag und das Aufnahmeintervall einzustellen. Nachdem Sie die Einstellung abgeschlossen haben, kehren Sie durch drücken der Menü-Taste (4) zum Hauptbildschirm zurück. Drücken Sie kurz die Ein/Aus-Taste (3). Auf dem Bildschirm wird ein 15-sekündiger Countdown angezeigt. Nach Ablauf des Countdowns wird der Aufnahmemodus aktiviert und die Kamera nimmt Fotos/Videos entsprechend des eingestellten Aufnahmeintervalls auf. Drücken Sie die Ein/Aus-Taste (3) erneut kurz, um die Zeitrafferaufnahme zu stoppen.

### Manuelle Zeitrafferaufnahme einstellen (Stopp-Motion)

- Nach dem Starten ist standardmäßig der Fotomodus aktiviert. Drücken Sie die Taste NACH OBEN / MTL (8), um manuelle Zeitrafferaufnahme zu starten. Drücken Sie die Taste OK (11), um ein Foto aufzunehmen. Dies wiederholen Sie sooft bis Ihre Stopp-Motion Aufnahme vollständig ist. Drücken Sie dann erneut die Taste NACH OBEN / MTL (8), um die manuelle Zeitrafferaufnahme zu beenden. Die Fotos werden dadurch automatisch zu einem Video zusammengefügt.



- Drücken Sie nach dem Start die Taste Modus (9), um in den Videomodus zu wechseln. Drücken Sie die Taste NACH OBEN /MTL (8), um in die manuelle Zeitraffer-Videoaufnahme zu gelangen, drücken Sie die Taste OK (11), um die Aufnahme zu starten. Das Video wird für die eingestellte Videolänge aufgezeichnet. Dies wiederholen Sie sooft bis Ihr manuelles Zeitraffervideo vollständig ist. Wenn Sie die Videoaufnahme beendet haben, drücken Sie erneut die Taste NACH OBEN / MTL (8), um das manuelle Zeitraffervideo zu beenden. Die Videos werden dadurch automatisch zu einem Video zusammengefügt.

## Systemeinstellung

→ Drücken Sie die Ein/Aus-Taste (3) einmal zum Starten, und drücken Sie die Taste MENU (Menü) (4), um die Kameraeinstellungen festzulegen/zu ändern.

→→ Drücken Sie die Tasten NACH OBEN/NACH UNTEN (5/8), um durch alle Menüs zu blättern. Drücken Sie dann die Taste OK (11), um die Einstellung zu öffnen.

→→→ Drücken Sie die Tasten NACH OBEN/NACH UNTEN (5/8), um alle Optionen zu durchsuchen. Bestätigen Sie mit der Taste OK (11).

→→→→ Drücken Sie erneut die Taste MENU (Menü) (4), um zum letzten Menü zurückzukehren oder das Einstellungsmenü zu verlassen.

### Das Einrichtungsmenü und die Funktionen sind wie unten aufgeführt

**Einstellungen:** Die Übersicht zeigt die wichtigen Informationen, die bisher eingestellt wurden: Modus, Intervall, Batteriestatus, freier Speicher der MicroSD-Karte.

**Modus:** [Zeitraffer Foto] (Standard) / [Zeitraffer Video] / [Foto] / [Video]. → Wählen Sie und drücken Sie die Taste OK zur Bestätigung.

Einstellen der Betriebsart	Modus Zeitraffer Foto (Standard)	Die Kamera nimmt für den festgelegten Zeitraum Bilder auf und kombiniert sie zu einem Video.
	Modus Zeitraffer Video	Die Kamera nimmt für den eingestellten Zeitraum für die eingestellte Videolänge ein Video auf und kombiniert diese zu einem Video.
	Modus Foto	Die Kamera nimmt in für den festgelegten Zeitraum Bilder auf und speichert sie.
	Modus Video	Die Kamera nimmt für den eingestellten Zeitraum für die eingestellte Videolänge ein Video auf und speichert die Videos.

**LED:** Stellen Sie LED [Ein]/[Aus] (standard) ein. Dies kann helfen, eine dunkle Umgebung zu erhellen.

→ Wählen und mit der Taste OK (11) bestätigen.

● [Ein] Während der Nacht schaltet sich die LED automatisch ein, um das notwendige Licht für die Aufnahme von Bildern/Videos zu liefern. Dies ermöglicht Aufnahmen in einer Entfernung von ca. 3-18m.

● Reflektierende Objekte wie z. B. Verkehrsschilder können jedoch eine Überbelichtung verursachen, wenn sie sich innerhalb des Aufnahmebereichs befinden. Im Nachtmodus können die Bilder nur in Schwarzweiß angezeigt werden.

**Belichtung:** Stellen Sie die Belichtung ein. [+0.3 EV]/[+0.2 EV]/ [+0.1 EV] / [+0.0 EV] (standard) / [-1.0 EV]/[-2.0 EV]/[-3.0 EV].

→ Wählen und mit der Taste OK (11) bestätigen.

**Sprache:** Stellen Sie die Sprachanzeige auf dem Bildschirm ein: [Englisch] / [Deutsch] / [Dänisch] / [Finnisch] / [Schwedisch] / [Spanisch] / [Französisch] / [Italienisch] / [Niederländisch] / [Portugiesisch].

→ Wählen und mit der Taste OK (11) bestätigen.

**Fotoauflösung:** Stellen Sie die Fotoauflösung ein: Je größer die Auflösung → desto höher die Schärfe! (Es wird auch ein größerer Speicherplatz benötigt.)

[2MP: 1920x1080] (Standard) / [1M: 1280x720]

→ Wählen und mit der Taste OK (11) bestätigen.

**Videoauflösung:** [1920x1080] (Standard) / [1280x720]. → Wählen Sie und drücken Sie die Taste OK zur Bestätigung. Stellen Sie die Videoauflösung ein: Je größer die Auflösung → desto kürzer die Aufnahmezeit!

→ Wählen und mit der Taste OK (11) bestätigen.

**Frequenz:** Stellen Sie die Frequenz der Lichtquelle so ein, dass sie mit der Frequenz der Stromversorgung in der örtlichen Region übereinstimmt, um Interferenz zu vermeiden. Optionen: [50Hz] (Standard) / [60Hz].

→ Wählen und mit der Taste OK (11) bestätigen.

**Videolänge:** Legen Sie die Dauer der Aufnahme eines Videoclips fest. Optionen: 3 sec. – 120 sec. (Standard ist 5 sec.)

→ Wählen und mit der Taste OK (11) bestätigen.

**Fotostempel:** Anzeige von Datum & Uhrzeit auf den Fotos oder nicht. Optionen: [Zeit und Datum] (Standard) / [Datum] / [Aus].

→ Wählen und mit der Taste OK (11) bestätigen.

**Zielaufnahmezeit 1 & 2** Stellen Sie die Überwachungszeit der Kamera ein. Sie können einen bestimmten Zeitraum festlegen, in dem die Kamera aufzeichnen soll. Sie können die Anfangs- und Endzeit der Kameraaufnahme selbst einstellen. Nach



Abschluss der Einstellung nimmt die Kamera täglich nur während des eingestellten Zeitraums auf und befindet sich zu den anderen Zeiten im Standby-Modus.

Optionen: [Ein] / [Aus]

Verwenden Sie zum Einstellen der Uhrzeit die Tasten NACH OBEN, NACH UNTEN und Modus (nach links) (5/8/9).

**Tastenton:** [Ein] / [Aus] (Standard). → Wählen Sie und drücken Sie die Taste OK zur Bestätigung. Öffnen Sie das Menü Tastenton, um den Bestätigungston der Tasten ein- oder auszuschalten.

**Schleifenaufnahme:** [Ein] / [Aus] (Standard). → Wählen Sie und drücken Sie die Taste OK zur Bestätigung.

Wenn Sie Schleifenaufnahme aktivieren, nimmt das Gerät je nach gewähltem Modus so lange Fotos oder/und Videos auf, bis die MicroSD-Karte voll ist. Wenn der Speicher voll ist, wird die Aufnahme fortgesetzt. Dies bedeutet, dass die älteste Datei (Foto/Video) jedes Mal gelöscht wird, wenn ein neues Foto/Video aufgenommen wird.

**Datumsformat:** Datumsformat: Wählen Sie zwischen [tt/mm/jjjj] / [jjjj/mm/tt] (Standard) / [mm/tt/jjjj]. (tt = Tag, mm = Monat, jjjj = Jahr)

Drücken Sie die Tasten NACH OBEN/NACH UNTEN (5/8), um die Werte anzupassen. → Wählen und mit der Taste OK (11) bestätigen.

**Zeit & Datum:** Verwenden Sie zum Einstellen von Uhrzeit & Datum die Tasten NACH OBEN, NACH UNTEN und Modus (nach links), um die Werte und die Position zu wechseln.

→ Wählen und mit der Taste OK (11) bestätigen.

**Audioaufnahme:** Die Kamera nimmt bei der Videoaufzeichnung auch Ton auf. Optionen: [Ein] (Standard) / [Aus].

→ Wählen und mit der Taste OK (11) bestätigen.

**Einstellungen zurücksetzen:** [Ja] / [Nein] (Standard). → Wählen und mit der Taste OK (11) bestätigen.

Setzen Sie die Kamera auf die Werkseinstellungen zurück.

**Version:** Zeigt die Firmware-Version der Kamera.

**Speicherkarte formatieren:** [Ja] / [Nein] (Standard). → Wählen und mit der Taste OK (11) bestätigen.

**Achtung:** Beim Formatieren der Speicherkarte werden alle Daten permanent gelöscht. Vor der Verwendung einer neuen Speicherkarte oder einer Karte, die zuvor in einem anderen Gerät verwendet wurde, formatieren Sie bitte die Speicherkarte.

**Info:** ● MicroSD-Karten bis zu 32GB müssen in FAT32 formatiert sein.

● Karten mit 64 GB oder mehr müssen in exFAT formatiert sein.

## Montage

**Vorsicht:** Wenn Sie ein Loch in die Wand bohren vergewissern Sie sich, dass keine Strom-/Netz-/Elektrokabel und/oder Rohrleitungen beschädigt werden. Bei Verwendung des mitgelieferten Befestigungsmaterials übernehmen wir nicht gleichzeitig auch die Haftung für eine fachgerechte Montage. Sie alleine haften dafür, dass das Befestigungsmaterial für das jeweilige Mauerwerk geeignet ist, und dass die Montage fachgerecht ausgeführt wird. Bei Arbeiten in größeren Höhen besteht Absturzgefahr! Daher sorgen Sie für geeignete Absturzsicherungen.

## Verwendung der Wandhalterung

Sie können die Zeitrafferkamera mit der mitgelieferten Wandhalterung dauerhaft an einer Wand anbringen. Vor der Anbringung der Kamera sollten Sie sicherstellen, dass alle vorhandenen Schrauben fest angezogen sind.

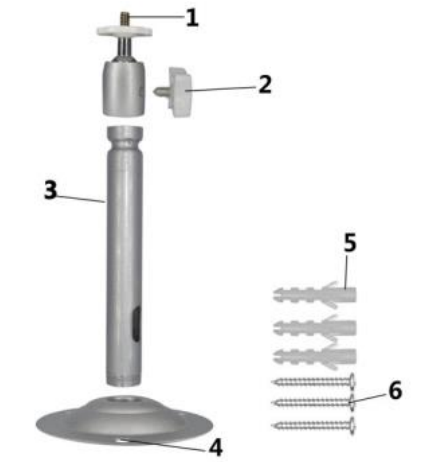
Bestandteile	Erforderliche Werkzeuge	
1. Stativschraube 2. Fixierschraube für die Halterung 3. Stützstange der Halterung 4. Bohrlöcher 5. Wanddübel 6. Schrauben	● Bohrmaschine ● 6 mm Mauer-/ Betonbohrer ● Kreuzschlitzschraubendreher	

## Installationsschritte

- Markieren Sie die Bohrlöcher, indem Sie den Fuß der Wandhalterung an der gewünschten Montageposition halten und die Lochpositionen markieren.
- Bohren Sie die erforderlichen Löcher mittels eines Bohrers mit einem Bohrmeißel von 6 mm Durchmesser, setzen Sie die Dübel bündig mit der Wand ein.
- Schrauben Sie die Wandhalterung mit den mitgelieferten Schrauben an die Wand.
- Montieren Sie die Kamera auf die Stativschraube (1) und schrauben Sie die Kamera etwas weiter auf (etwa drei Umdrehungen).
- Drehen Sie die Kamera in die gewünschte Richtung und fixieren Sie sie mit der Sperrmutter.
- Um die Kamera in ihre Endposition zu bringen, lösen Sie die Fixierschraube (2) leicht, positionieren Sie die Kamera und fixieren Sie die Position durch Anziehen der Fixierschraube (2).

## Verwendung des Befestigungsgurts

Verwenden Sie den Befestigungsgurt, um die Zeitrafferkamera an jedem Gegenstand (z. B. Baum) zu befestigen, um das Sie den Gurt herumführen können. Ziehen Sie den Gurt durch die rechteckigen Langlöcher auf der Rückseite und legen Sie den Gurt um den gewünschten Gegenstand. Schließen Sie nun den Gurt und ziehen ihn fest.

## Verwendung des Gummiseils

Verwenden Sie das Seil, um die Zeitrafferkamera an einem beliebigen Gegenstand zu befestigen. Ziehen Sie das Seil durch die runden Löcher auf der Rückseite und legen Sie das Seil um den gewünschten Gegenstand. Machen Sie nun eine Schlaufe oder einen Knoten, um das Seil zu spannen.

## Dateien auf den Computer übertragen (2 Methoden)

- Legen Sie die MicroSD-Karte in einen Kartenleser ein.
- Verbinden der Kamera mit einem Computer unter Verwendung des mitgelieferten MicroUSB-Kabels.

### Verwenden eines Kartenlesers

→ Nehmen Sie die Speicherkarte aus der Kamera und stecken Sie sie in einen Kartenleseradapter. Verbinden Sie anschließend den Kartenleser mit einem Computer.

→→ Öffnen Sie [Dieser PC] oder [Datei-Explorer] und führen Sie einen Doppelklick auf das Wechseldatenträgersymbol aus, das die Speicherkarte darstellt.

→→→ Kopieren Sie Bild- oder Videodateien von der Speicherkarte auf Ihren Computer.

### Verbindung der Kamera mit einem PC durch das MicroUSB-Kabel

→ Schließen Sie die Kamera über ein MicroUSB-Kabel an den PC an. Schalten Sie die Kamera ein. Der Bildschirm zeigt dann „**MSDC**“ an.

→→ Öffnen Sie den Ordner [Dieser PC] oder den [Datei-Explorer]. In der Liste der verfügbaren Laufwerke wird daraufhin ein Wechseldatenträger angezeigt. Führen Sie einen Doppelklick auf das Symbol „USB-Laufwerk“ aus, um die darauf gespeicherten Dateien einzusehen. Alle Dateien werden in dem Ordner mit dem Namen „DCIM“ gespeichert.

→→→ Kopieren Sie die Fotos oder Videodateien auf Ihren Computer.

### Hinweise zur Reinigung

Trennen Sie das Gerät vor der Reinigung von der Spannungsversorgung (Batterien entfernen)! Verwenden Sie zur Reinigung des Geräts nur ein trockenes Tuch. Um eine Beschädigung der Elektronik zu vermeiden, verwenden Sie keine Reinigungsflüssigkeit. Reinigen Sie die Okulare und/oder Linsen nur mit einem weichen, fusselreien Tuch (z. B. Mikrofaser Tuch). Um Kratzer auf den Linsen zu vermeiden, verwenden Sie nur sanften Druck mit dem Reinigungstuch. Schützen Sie das Gerät vor Staub und Feuchtigkeit. Bewahren Sie es in einem Beutel oder einer Schachtel auf. Bei längerer Nichtbenutzung die Batterien aus dem Gerät entfernen.

## Technische Daten

Bildsensor	1/ 2,7" CMOS 2MP (niedrige Lichtempfindlichkeit)
Bildschirm	2,4" TFT LCD (720x320)
Videoauflösung	1920x1080/25fps, 1280x720/30fps,
Fotoauflösung	2MP (1920x1080), 1MP (1280x720)
Dateiformat	JPEG/AVI
Objektiv	f=4mm, F/NO1,4, FOV=110°, Auto-IR-Filter
LED	1 2W weiße LED (Hochleistung) ~ 18m Bereich; 120° (Zusätzliches Licht nur bei Dunkelheit)
Belichtung	+3.0 EV ~-3.0 EV in Schritten von 1,0EV
Videolänge	3 sec.– 120sec. Programmierbar
Aufnahme-Distanz	Tagsüber: 1m bis unendlich, nachts: 1,5–18m
Zeitrafferintervall	Benutzerdefiniert: 3 Sekunden bis 24 Stunden; Mo-So
Automatisches unterscheiden der Bilder	Farbbilder bei Tag / Schwarzweiß-Bilder bei Nacht.
Mikrofon & Lautsprecher	Integriert
Anschlüsse	MicroUSB 2.0; Hohlstecker 3,5x1,35mm
Speicherung	Extern: MicroSD/HC/XC**-Karte (bis 512GB, Klasse 10) [**nicht im Lieferumfang enthalten]
Stromversorgung	12 AA Batterien* (*enthalten); extern DC6V-Spannungsversorgung** mindestens 1A [**nicht im Lieferumfang enthalten]
Standby-Zeit	~6 Monate, je nach Einstellungen und verwendeter Batteriequalität; Fotos 5 Minuten Intervall, 288 Fotos / Tag
Gerätesprache	EN, DE, SP, FR, IT, NL, FI, SE, DK, PO
Betriebstemperatur	-20°C bis +50°C
Gewicht & Abmessungen	378g (ohne Batterien) / (L) 12,5 x (B) 8 x (H) 15cm
Lieferumfang	Full-HD-Zeitrafferkamera TX-164, MicroUSB-Kabel, Befestigungsgurt, Seil, Wandhalterung, Montagehalterung, 3 Schrauben & 3 Dübel, 12 AA-Batterien, Gebrauchsanleitung

## Warnungen

- Versuchen Sie nicht, das Gerät auseinanderzunehmen. Dies kann zu Kurzschluss oder zu Beschädigungen führen.
- Die Kamera kann durch Umgebungstemperatur und -feuchtigkeit kurzgeschlossen werden. Bitte beachten Sie beim Einsatz im Freien den Schutz der Kamera.
- Das Gerät nicht schütteln oder fallen lassen. Dies kann interne Schaltplatinen oder Mechanismen zerbrechen.
- Batterien sollten auch nicht übermäßiger Hitze oder direkter Sonneneinstrahlung ausgesetzt werden.
- Halten Sie das Gerät außerhalb der Reichweite von kleinen Kindern.
- Das Gerät wird nach zu langem Gebrauch heiß. Das ist normal.
- Verwenden Sie das von uns bereitgestellte Zubehör.



Mit diesem Symbol gekennzeichnete Produkte erfüllen alle anzuwendenden Gemeinschaftsvorschriften des Europäischen Wirtschaftsraums.

Eine „Konformitätserklärung“ in Übereinstimmung mit den anwendbaren Richtlinien und entsprechenden Normen ist von der Technaxx Deutschland GmbH & Co KG. erstellt worden. Diese kann auf Anfrage jederzeit eingesehen werden.



**Sicherheits- und Entsorgungshinweise für Batterien:** Kinder von Batterien fernhalten. Wenn ein Kind eine Batterie verschluckt, zum Arzt oder direkt in ein Krankenhaus gehen! Auf korrekte Polarität (+) und (-) der Batterien achten! Nie alte und neue Batterien oder verschiedene Typen zusammen verwenden. Batterien nie kurzschließen, öffnen, verformen, aufladen! **Verletzungsrisiko!** Batterien niemals ins Feuer werfen! **Explosionsgefahr!**



**Hinweise zum Umweltschutz:** Verpackungen sind recycelbares Rohmaterial. Alte Geräte nicht im Hausmüll entsorgen. **Reinigung:** Gerät vor Verschmutzung schützen (mit sauberem Tuch reinigen). Keine rauen, groben Materialien oder Lösungsmittel oder andere aggressive Reinigungsmittel verwenden. Gereinigtes Gerät gründlich abwischen. **Wichtiger Hinweis:** Sollte Batterieflüssigkeit aus der Batterie austreten, das Batteriefach mit einem weichen Tuch abwischen. **Inverkehrbringer:** Technaxx Deutschland GmbH & Co.KG, Kruppstr. 105, 60388 Frankfurt a.M., Deutschland

# Full HD Time Lapse Camera TX-164

The Declaration of Conformity for this device is under the Internet link: [www.technaxx.de/](http://www.technaxx.de/) (in bottom bar "Konformitätserklärung"). Before using the device the first time, read the user manual carefully.

Service phone No. for technical support: 01805 012643 (14 cent/minute from German fixed-line and 42 cent/minute from mobile networks).

Free Email: [support@technaxx.de](mailto:support@technaxx.de)

The support hotline is available Mon-Fri from 9 am to 1 pm & 2 pm to 5 pm

Keep this user manual for future reference or product sharing carefully. Do the same with the original accessories for this product. In case of warranty, please contact the dealer or the store where you bought this product. **Warranty 2 years**

***Enjoy your product \* Share your experience and opinion on one of the well-known internet portals***

## Contents

Features .....	1
Product overview .....	2
Power supply .....	3
Inserting the memory card .....	3
Basic Operations.....	4
Time lapse setting .....	5
System Setup .....	7
Mounting.....	10
Download Files to a computer (2 ways) .....	11
Technical specifications .....	12
Warnings.....	13

## Features

- Time lapse camera battery operated for indoor and outdoor use
- Ideal for time lapse recordings of constructions sites, house building, plant growth (garden, orchard), outdoor shots, security monitoring, etc.
- Coloured time-lapse recordings during the day; Time-lapse recordings at night with high brightness additional by built-in LED (range ~18m)
- Full HD video resolution 1080P/ Picture resolution 1920x1080pixel
- 2.4" TFT LCD display (720x320)
- 1/2.7" CMOS sensor with 2MP and low light sensitivity
- Wide angle lens with 110° field of view
- Select functions: time lapse photo, time lapse video, photo or video
- Built-in microphone & speaker
- MicroSD card\*\* up to 512GB (\*\*not included in delivery)
- Camera protection class IP66 (dust proof & splash water proof)

## Product overview

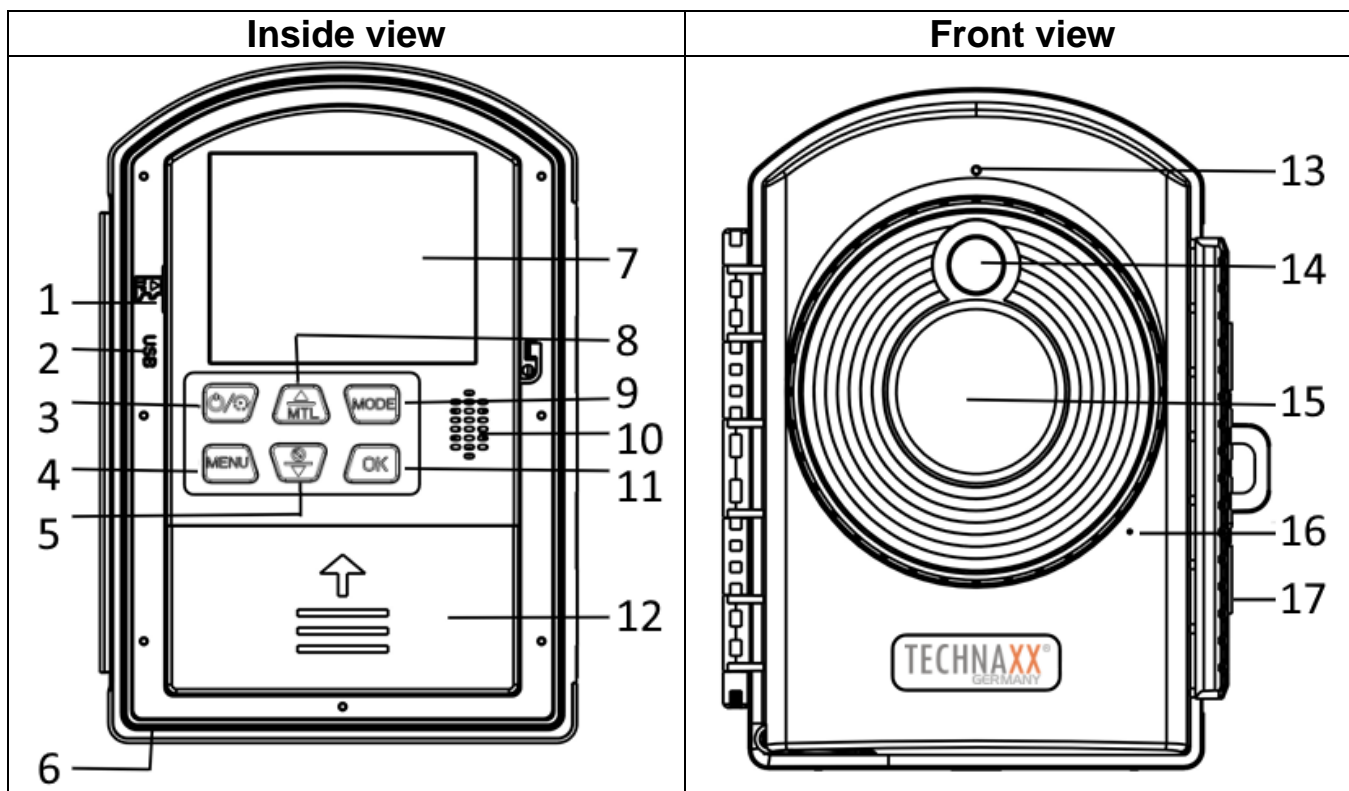

1	MicroSD card slot	10	Loudspeaker
2	MicroUSB port	11	OK button
3	Power button /Time lapse Button start/stop	12	Battery compartment (4x AA)
4	Menu button	13	Status indicator
5	Down button /Selfie button	14	LED light
6	DC Jack (6V /1A)	15	Lens
7	Display screen	16	Microphone
8	Up button / Manual time lapse button	17	Locking clamp
9	Mode button / Right button		

## Power supply

→ Insert 12x pieces of 1.5V AA batteries\* (\*included) in the correct polarity before first use. → Open the battery compartment on the left (12) to insert 4xAA batteries. Remove the battery cover on the right to insert 8xAA batteries.

### Extended Information for Power supply

- The device does not work with a battery voltage lower than 4V.
- You can use rechargeable batteries. Attention: Shorter working time!
- If you use the DC Jack as power supply the inserted batteries will not be charged. Please remove the batteries from the device.
- The battery life using standard non-rechargeable AA batteries with default time lapse photo mode and a period of 5minutes will be: about 6 months with 288photos/day (12xAA batteries installed).

**Open the battery compartment on the right side.**

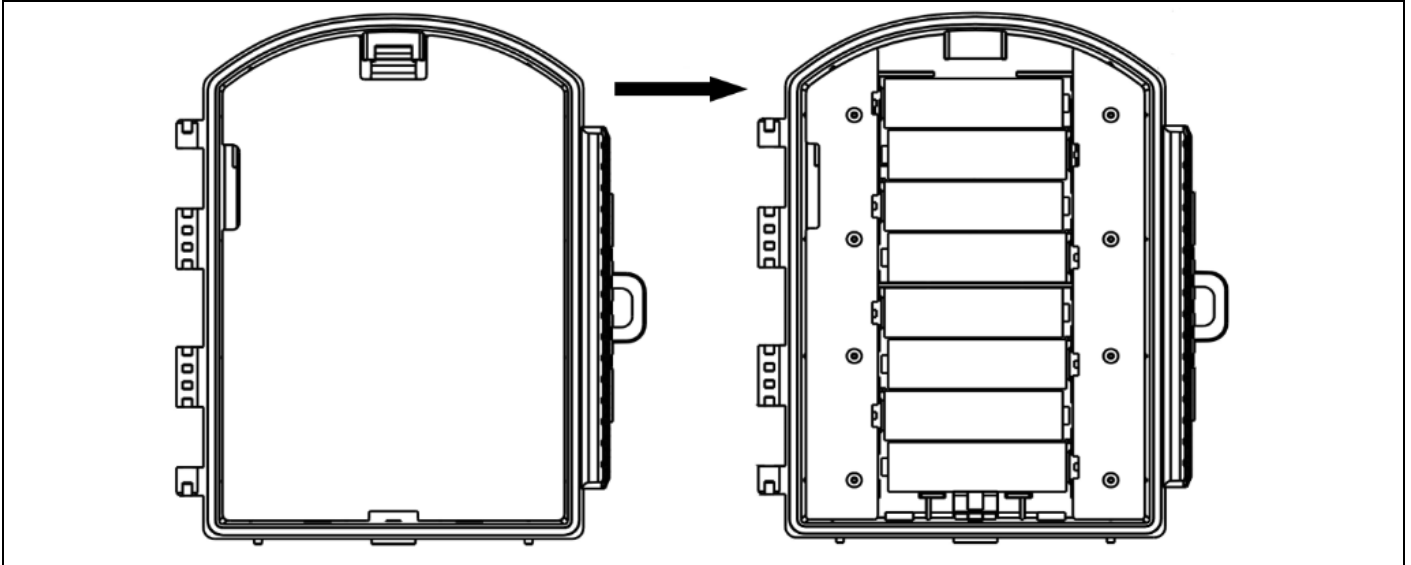

## Inserting the memory card

● The camera has no built-in memory, therefore insert a formatted MicroSD card\*\* up to 512GB (\*\*not included) for saving files. We suggest to use class 10 or higher.

**Attention:** Do not insert the MicroSD card forcibly; refer to the marking on the camera. The MicroSD card should have same temperature like the ambient temperature.

- If the capacity of MicroSD card is full, the camera will stop recording automatically.
- Press the edge of the card gently to pop-out the MicroSD card.







**Info:** ● Cards up to 32GB must be formatted in FAT32.

- Cards of 64GB or more must be formatted in exFAT.



# Basic Operations

## Key assignment

Button		Function
Power Button / Time lapse Button (3)		Long press to turn on/off; After starting up, press the button to start the set automatic time lapse mode for recording. To stop the recording press again.
MENU Button (4)		Enter/exit menu
MODE Button (9)		Switch between camera mode / video mode / playback mode. In some menu used as rightward.
OK Button (11)		Manual record / OK confirmation
UP Button / MTL Button (8)		Upward / Manual time lapse photo shortcut
DOWN Button / Selfie Button (5)		Downward / Self timer



## Mode

You can use the Mode button to switch between 3 modes:

- Manual photo mode
- Manual video mode
- playback mode

Press the MODE button (9) to switch between mode.

At the top left of the screen you can see which mode is active.

	Photo Mode	For taking photos manually.
	Video Mode	For recording video manually.
	Playback Mode	For playing the recorded files.

→ **Take photo manually:** Press the MODE button (9) to switch to photo mode. Press OK button (11) to take a picture.

→ **Record Video manually:** Press the MODE button (9) to switch to video mode. Press OK (11) to start recording, and press OK (11) again to stop recording.

→ **Playback:** Press the MODE button to switch to the playback interface, press the UP/DOWN button (5/8) to browse the saved photos and videos. When playing back the video, press the OK button (11) to play, press the OK button (11) again to pause, and press the MENU button (4) to stop playing. Press the MODE button (9) again to exit playback mode.

## Playback Menu

Delete the current photo or video	Delete the current photo or video	Options: [Cancel] / [Delete] → Press OK to confirm
Delete all files	Delete all photo and video files saved on the memory card.	Options: [Cancel] / [Delete]
		→ Press OK (11) to confirm
Activate slide show	Playback the photos in slide way.	Each photo display 3 sec.
	→ Press OK button (11) to stop playing.	
Write protect	Lock the file. It can avoid accident deletion.	Options: [Write-protect current file] / [Write-protect all files] / [Unlock current file] / [Unlock all files].
		→ Select and press OK button (11) to confirm.

## Time lapse setting

You can set automatic or manual time-lapse for time-lapse shooting.

### Set automatic time-lapse shooting



Press the POWER button (3) once for starting up. You will now see the main screen. Click the MENU button (4). Afterwards press the DOWN button (8) to switch to MODE option. Press OK button (11) to open the menu. You can now choose between 4 modes.

**Timelapse (Photo)** is time lapse for photo, can be set to take 1 photo every 3 seconds to 24 hours, and automatically connect photos to generate time-lapse AVI videos in real time.

**Timelapse (Video)** is time lapse for video, it can be set to record a short video of 3 second to 120 seconds every 3 seconds to 24 hours, and automatically connect to AVI video.

**Timing Photo** can be set to take 1 photo every 3 seconds to 24 hours.

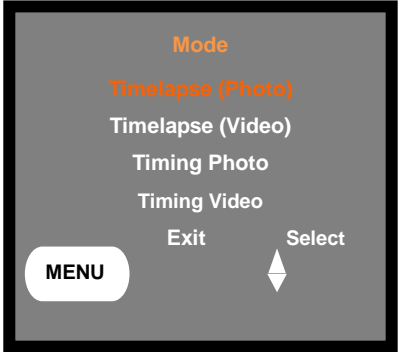
**Timing Video** can be set to record a video from 3 seconds to 120 seconds every 3 seconds to 24 hours.

		
<p>1. Select the Mode</p>	<p>2. Select the capture interval. By using UP/DOWN button (5/8) and MODE button (9) for right.</p>	<p>3. Select the day by using the MODE button (9). Enable/disable the day by using up or down button</p>

Press OK button (11) to set the day of the week and capture interval. After you finished the setting, return to the main screen by pressing the MENU button (4). Then short press the POWER button (3). The screen will prompt a 15-second countdown. After the countdown is over, it will enter the recording mode and the camera will shoot photos/videos according to the capture interval you set. Short press the POWER button (3) again to stop time lapse shooting.

### Set manual time-lapse shooting (Stop-motion)

- After starting the photo mode is activated by default. Press the UP / MTL button (8) to start manual time-lapse recording. Press the OK button (11) to take a photo. Repeat this until your stop motion recording is complete. Then press the UP / MTL button (8) again to end the manual time-lapse recording. The photos are automatically merged into a video.
- After starting up, press the MODE button (9) to switch to the video mode, press the UP /MTL button (8) to enter the manual time-lapse video shoot, press OK button (11) to start recording. The video will record for the set video length. Repeat this until your manual time-lapse video is complete. When you finish taking videos, press UP / MTL button (8) again to stop the manual time-lapse video. The videos are automatically merged into one video.

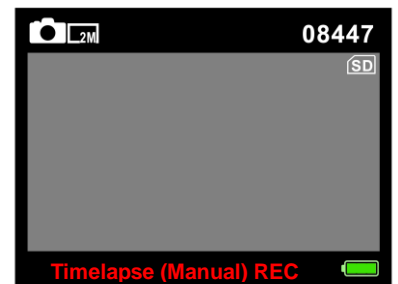

## System Setup

→ Press the POWER button (3) once for starting up, click the MENU button (4) to set/change the camera settings.

→→ Press UP/DOWN button (5/8) to scroll through all menu. Then press OK button (11) to enter the options interface.

→→→ Press UP/DOWN button (5/8) to scan all options. And press OK button (11) to confirm options.

→→→→ Press MENU button (4) again to turn back to last menu or exit the setup menu.

### Setup menu and function as below

**Setting:** The overview shows the important information that has been set so far: Set mode, interval time, current battery power, microSD card available space.

**Mode:** [Timelapse Photo] (default) / [Timelapse Video] / [Timing Photo] / [Timing Video]. → Select and press OK button to confirm.

Set the working mode	Timelapse Photo mode (default)	Camera takes pictures every set period and combines them to a video.
	Timelapse Video mode	Camera takes video every set period for the set video length and combines them to a video.
	Timing Photo mode	Camera takes pictures every set period and saves the picture.
	Timing Video mode	Camera takes video every set period for the set video length and saves the video.

**LED:** Set the Led [On]/[Off] (default). This can help to light up dark environment.

→ Select and press OK button (11) to confirm.

● [ON] During the night, the LED will turn on automatically, to provide necessary light for taking pictures/videos. This makes it possible to take pictures at a distance about 3–18m.

● However, reflective objects such as traffic signs can cause overexposure if they are located within the recording range. In night mode, the pictures just can display white and black.

**Exposure:** Set the exposure. [+0.3 EV]/[+0.2 EV]/ [+0.1 EV] / [+0.0 EV] (default) / [-1.0 EV]/[-2.0 EV]/[-3.0 EV].

→ Select and press OK button (11) to confirm.

**Language:** set the language display on screen: [English] / [German] / [Danish] / [Finnish] / [Swedish] / [Spanish] / [French] / [Italian] / [Dutch] / [Portuguese].

→ Select and press OK button (11) to confirm.

**Photo Resolution:** Set the image resolution: the bigger the resolution → the higher the sharpness! (It will take bigger storage either.)

[2MP: 1920x1080] (default) / [1M: 1280x720]

→ Select and press OK button (11) to confirm.

**Video Resolution:** [1920x1080] (default) / [1280x720]. → Select and press OK button to confirm. Set the video resolution: the bigger the resolution → the shorter the recording time.

→ Select and press OK button (11) to confirm.

**Frequency:** Set the light source frequency to match frequency of electricity supply in local region to prevent interference. Options: [50Hz] (default) / [60Hz].

→ Select and press OK button (11) to confirm.

**Video length:** Set the duration of recording a video clip. Options: 3 sec. – 120 sec. (default is 5 sec.)

→ Select and press OK button (11) to confirm.

**Photo Stamp:** stamp the date & time on the photos or not. Options: [Time & date] (default) / [Date] / [Off].

→ Select and press OK button (11) to confirm.

**Target Recording Time 1 & 2:** Set the monitoring time of the camera, you can set the specific time period for the camera to record. You can set the start time and end time of camera recording. After the setting is completed, the camera will only record during the set time period every day, and it will be on standby at other times.

Options: [On] / [Off]

To set the time use UP, DOWN and MODE (left) button (5/8/9).

**Beep Sound:** [On] / [Off] (default). → Select and press OK button to confirm. Open den Beep sound menu to turn On or Off the confirmation sound of the buttons.

**Endless Capture:** [On] / [Off] (default). → Select and press OK button to confirm.

If you activate Endless Capture the device will capture photo or/and video, depending on the mode you choose, until the storage of the MicroSD card is reached. When the storage is full the recording will move on. Which means that the oldest file (photo/video) will be deleted, every time a new photo/video is recorded.

**Date format:** Date format: select between [dd/mm/yyyy] / [yyyy/mm/dd] (default) / [mm/dd/yyyy].

Press UP/DOWN button (5/8) to adjust the values. → Select and press OK button (11) to confirm.

**Time & Date:** To set time & date use up, down and mode (left) button to switch the values and the position.

→ Select and press OK button (11) to confirm.

**Audio recording:** Camera will record audio when recording video. Options: [On] (default) / [Off].

→ Select and press OK button (11) to confirm.

**Reset Settings:** [Yes] / [No] (default). → Select and press OK button (11) to confirm. Restore the camera to factory default settings.

**Version:** Look up the Firmware information of the camera.

**Format Memory Card:** [Yes] / [No] (default). → Select and press OK button (11) to confirm.

**Attention:** Formatting the memory card will delete all data permanently. Before using a new memory card or a card that has been used in another device previously, please format the memory card.

**Info:** ● Cards up to 32GB must be formatted in FAT32.

● Cards of 64GB or more must be formatted in exFAT.

## Mounting

**Caution:** If you drill a hole in the wall, please make sure that power cables, electrical cords and/or pipelines are not damaged. When using the supplied mounting material, we do not take the liability for a professional installation. You are entirely responsible to ensure that the mounting material is suitable for the particular masonry, and that the installation is done properly. When working at higher altitudes, there is danger of falling! Therefore, use suitable safeguards.

### Using the wall bracket

You can mount the Time-lapse camera permanently on a wall using the supplied wall bracket. Before mounting the camera you should ensure that all existing screws are tight.

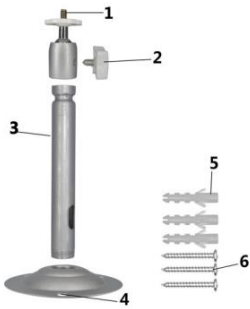
Components	Required tools	
<ol style="list-style-type: none"><li>1. Tripod screw</li><li>2. Bracket fixing screw</li><li>3. Bracket support rod</li><li>4. Drill holes</li><li>5. Wall plugs</li><li>6. Screws</li></ol>	<ul style="list-style-type: none"><li>● Drill</li><li>● 6 mm masonry/concrete drill bit</li><li>● Phillips head screwdriver</li></ul>	

### Install Steps

- Mark the drill holes by holding the foot of the wall bracket at the desired mounting location and marking the hole positions.
- Use a drill with a 6 mm drill bit to drill the required holes and insert the plugs and insert the wall plugs flush with the wall.
- Screw the wall bracket to the wall using the supplied screws.
- Mount the camera on the tripod screw and screw the camera a little way on (about three turns).
- Turn the camera in the desired direction and lock it with the lock nut.
- To move the camera into its final position, undo the two pivot bolts a little, position the camera and fix the position by tightening the two pivot bolts.

### Using the Mounting Belt

Use the mounting belt to mount the Time-lapse camera to any object (e.g. tree) you can get the belt around.

Pull the belt through the rectangular oblong holes on the back and put the belt around the desired object. Now fasten the belt.

## Using the Rope (Elastic cord)

Use the Rope to mount the time-lapse camera to any object. Pull the rope through the round holes on the back and put the rope around the desired object. Now make a loop or knot to tighten the Rope.

## Download Files to a computer (2 ways)

- Inserting the MicroSD card into a card reader.
- Connecting the camera to a computer using the supplied MicroUSB cable.

### Using a Card Reader

→ Pop-out the memory card from the camera and insert it into a card reader adapter. Then connect the card reader to a computer.

→→ Open [My Computer] or [Windows Explorer] and double-click the removable disk icon that represents the memory card.

→→→ Copy image or video files from the memory card to your computer.

### Connecting the camera to a PC by the MicroUSB Cable

→ Connect the camera to the computer via MicroUSB cable. Switch on the camera, the screen will display „MSDC”.

→→ Open [My Computer] or [Windows Explorer]. A removable disk appears in the drive list. Double-click the "Removable Disk" icon to view its contents. All files are stored in the folder named „DCIM”.

→→→ Copy the photos or files to your computer.

### NOTES on Cleaning

Before cleaning the device, disconnect it from the power supply (remove batteries)! Only use a dry cloth to clean the exterior of the device. To avoid damaging the electronics, do not use any cleaning fluid. Clean the eyepieces and/or lenses only with a soft, lint-free cloth, (e.g. microfibre cloth). To avoid scratching the lenses, use only gentle pressure with the cleaning cloth. Protect the device from dust and moisture. Store it in a bag or box. Remove the batteries from the device if it is not used for a longer time



## Technical specifications

Image sensor	1/ 2.7" CMOS 2MP (low-light)
Display	2.4" TFT LCD (720x320)
Video resolution	1920x1080/25fps, 1280x720/30fps,
Photo resolution	2MP (1920x1080), 1MP (1280x720)
File format	JPEG/AVI
Lens	f=4mm, F/NO1.4, FOV=110°, Auto IR filter
LED	1x 2W white LED (high power) ~18m range; 120° (Additional light only in darkness)
Exposure	+3.0 EV ~-3.0 EV in increments of 1.0EV
Video length	3 sec.– 120sec. programmable
Recording distance	Daytime: 1m up to infinitive, Night time: 1.5–18m
Time lapse interval	Custom: 3 seconds up to 24 hours; Mon-Sun
Auto-distinguish images	Color images in daytime/black & white night images
Microphone & speaker	Built-in
Connections	MicroUSB 2.0; barrel connector 3.5x1.35mm
Storage	External: MicroSD/HC/XC** card (up to 512GB, Class10) [**not included in delivery]
Power supply	12x AA batteries* (*included); external DC6V power supply** at least 1A [**not included in delivery]
Standby time	~6 months, depending on settings and used battery quality; Photos 5 minutes interval, 288 photos / day
Device language	EN, DE, SP, FR, IT, NL, FI, SE, DK, PO
Working temperature	-20°C up to +50°C
Weight & Dimensions	378g (without batteries) / (L) 12.5 x (W) 8 x (H) 15cm
Package contents	Full HD Time Lapse Camera TX-164, MicroUSB cable, Mounting belt, Rope, Wall bracket, 3x screws & 3x dowels, 12x AA batteries, User Manual

## Warnings

- Do not attempt to disassemble the device, it may result in short-circuit or even damage.
- The camera will be short-circuiting influenced by environment temperature and humidity. Notice protection for the camera when using it outdoor.
- Do not drop or shake the device, it may break internal circuit boards or mechanics.
- Batteries should not be exposed to excessive heat or direct sunlight.
- Keep the device away from little children.
- The device will be hot after using for too long time. This is normal.
- Please use the accessory provided.



Products marked with this symbol meet all applicable community regulations of the European Economic Area.

Technaxx Deutschland GmbH & Co KG has issued a "declaration of conformity" in accordance with the applicable directives and relevant standards. has been created. This can be viewed at any time upon request.



**Security and Disposal Hints for Batteries:** Hold children off batteries. When a child swallowed a battery go to a doctors place or bring the child into a hospital promptly! Look for the right polarity (+) and (-) of batteries! Always change all batteries. Never use old and new batteries or batteries of different types together. Never short, open, deform or load up batteries! **Risk of injury!** Never throw batteries into fire! **Risk of explosion!**



**Hints for Environment Protection:** Packages materials are raw materials and can be recycled. Do not disposal old devices or batteries into the domestic waste. **Cleaning:** Protect the device from contamination and pollution (use a clean drapery). Avoid using rough, coarse-grained materials or solvents/aggressive cleaner. Wipe the cleaned device accurately. **Important Notice:** Should battery fluid leak from a battery, wipe the battery case with a soft cloth dry. **Distributor:** Technaxx Deutschland GmbH & Co.KG, Kruppstr. 105, 60388 Frankfurt a.M., Germany

## **FCC Statement**

This device complies with part 15 of the FCC Rules. Operation is subject to the following two conditions:

- (1) This device may not cause harmful interference, and
- (2) this device must accept any interference received, including interference that may cause undesired operation.

Any changes or modifications not expressly approved by the party responsible for compliance could void the user's authority to operate the equipment.

NOTE: This equipment has been tested and found to comply with the limits for a Class B digital device, pursuant to Part 15 of the FCC Rules. These limits are designed to provide reasonable protection against harmful interference in a residential installation. This equipment generates, uses and can radiate radio frequency energy and, if not installed and used in accordance with the instructions, may cause harmful interference to radio communications. However, there is no guarantee that interference will not occur in a particular installation.

If this equipment does cause harmful interference to radio or television reception, which can be determined by turning the equipment off and on, the user is encouraged to try to correct the interference by one or more of the following measures:

- Reorient or relocate the receiving antenna.
- Increase the separation between the equipment and receiver.
- Connect the equipment into an outlet on a circuit different from that to which the receiver is connected.
- Consult the dealer or an experienced radio/TV technician for help.

The device has been evaluated to meet general RF exposure requirement. The device can be used in portable exposure condition without restriction.

## **US Warranty**

Thank you for your interest in the products and services of Technaxx Deutschland GmbH & Co.KG. This Limited Warranty applies to physical goods, and only for physical goods, purchased from Technaxx Deutschland GmbH & Co.KG.

This Limited Warranty covers any defects in material or workmanship under normal use during the Warranty Period. During the Warranty Period, Technaxx Deutschland GmbH & Co.KG will repair or replace, products or parts of a product that proves defective because of improper material or workmanship, under normal use and maintenance.

The Warranty Period for Physical Goods purchased from Technaxx Deutschland GmbH & Co.KG is 1 year from the date of purchase. A replacement Physical Good or part assumes the remaining warranty of the original Physical Good or 1 year from the date of replacement or repair, whichever is longer.

This Limited Warranty does not cover any problem that is caused by:

- conditions, malfunctions or damage not resulting from defects in material or workmanship

To obtain warranty service, you must first contact us to determine the problem and the most appropriate solution for you.

Technaxx Deutschland GmbH & Co.KG, Kruppstrasse 105, 60388 Frankfurt am Main, Germany

\* [www.technaxx.de](http://www.technaxx.de) \* [support@technaxx.de](mailto:support@technaxx.de) \*

# Caméra Full HD à mode accéléré TX-164

Déclaration de Conformité est disponible sur: [www.technaxx.de/](http://www.technaxx.de/) (sur la barre inférieure "Konformitätserklärung"). Avant la première utilisation, lisez attentivement le manuel d'utilisation s'il vous plaît.

No. de téléphone pour le support technique: 01805 012643 (14 centimes/minute d'une ligne fixe Allemagne et 42 centimes/minute des réseaux mobiles). Email gratuit: [support@technaxx.de](mailto:support@technaxx.de)

Le numéro d'assistance téléphonique est disponible du lundi au vendredi de 9h à 13h et de 14h à 17h !

Conservez soigneusement ce manuel d'utilisation pour références ultérieure ou pour le partage du produit. Faites de même avec les accessoires d'origine pour ce produit. En case de garantie, veuillez contacter le revendeur ou le magasin où vous avez acheté ce produit. Garantie 2 ans

***Profitez de votre produit. Partagez votre expérience et opinion sur l'un des portails internet connus.***

## Sommaire

Caractéristiques .....	1
Présentation du produit .....	2
Alimentation .....	3
Insertion de la carte mémoire.....	3
Opérations de base.....	4
Réglage du mode accéléré .....	5
Configuration du système .....	7
Montage.....	10
Télécharger des fichiers sur un ordinateur (2 façons) .....	11
Caractéristiques techniques.....	12
Avertissement .....	13

## Caractéristiques

- Batterie de caméra à mode accéléré pour une utilisation en intérieur et en extérieur
- Idéale pour les enregistrements à intervalles réguliers de chantiers, construction d'habitation, croissance de végétaux (jardin, verger), prises de vues extérieures, contrôle de sécurité, etc.
- Enregistrements à intervalles réguliers en couleurs la journée ; enregistrements à intervalles réguliers la nuit avec luminosité élevée supplémentaire via LED intégré (portée ~18m)
- Résolution vidéo Full HD 1080P/ Résolution d'image 1920x1080pixel
- Écran LCD TFT 2,4" (720x320)
- Capteur CMOS 1/2,7" avec 2MP et sensibilité en faible éclairage
- Objectif grand angle avec champ angulaire de 110°
- Fonctions de sélection: photo en mode accéléré, vidéo en mode accéléré, photo ou vidéo
- Microphone et haut-parleur intégrés
- Carte MicroSD\*\* de 512Go maximum (\*\*non fournie)
- Indice de protection de la caméra IP66 (résiste à la poussière et aux éclaboussures)

## Présentation du produit

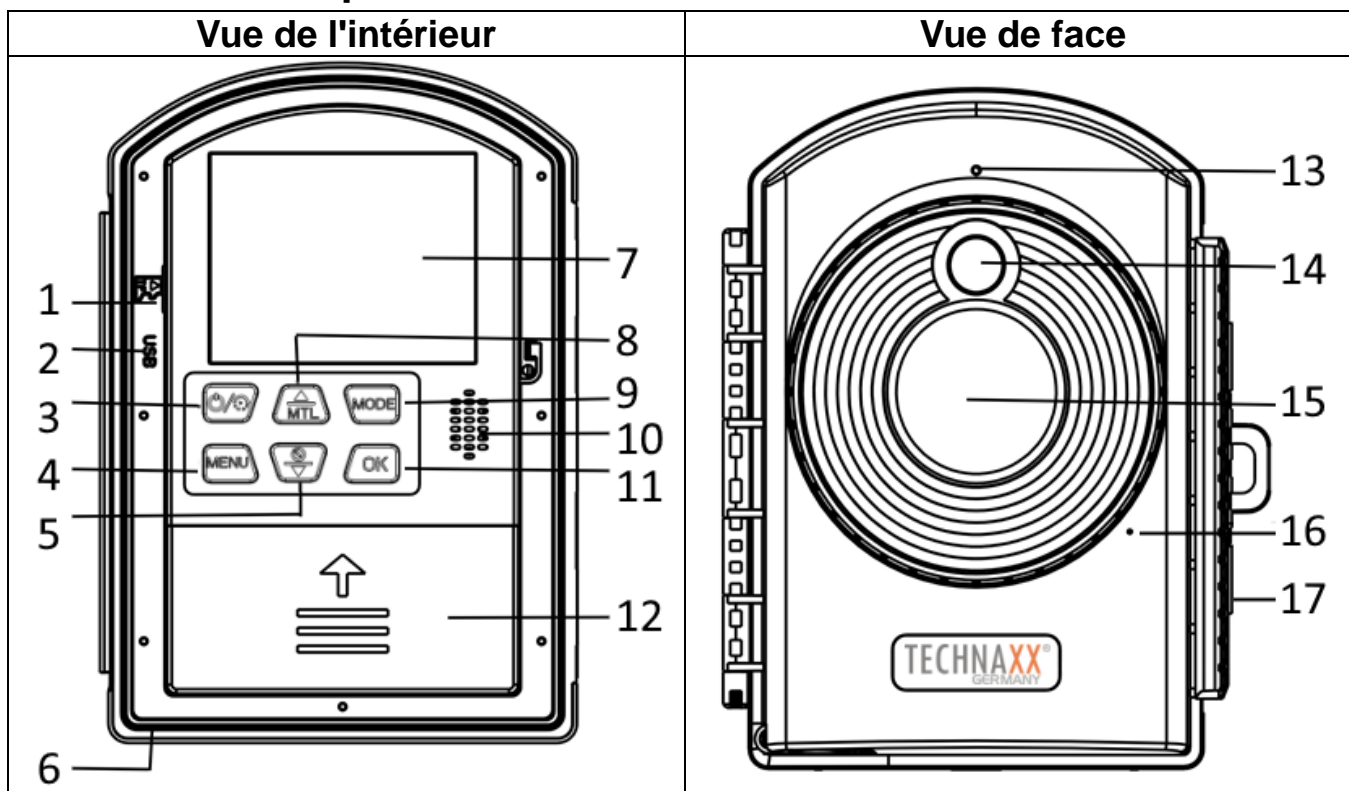

1	Fente pour carte MicroSD	10	Haut-parleur
2	Port Micro USB	11	Bouton OK
3	Bouton Marche/Arrêt /Bouton Mode accéléré	12	Compartiment à piles (4x AA)
4	Bouton Menu	13	Voyant d'état
5	Bouton Bas /Bouton pour selfie	14	Voyant LED
6	Prise CC (6V /1A)	15	Lentille
7	Écran d'affichage	16	Microphone
8	Bouton Haut / Bouton Mode accéléré manuel	17	Bride de serrage
9	Bouton Mode / Bouton Droit		

## Alimentation

→ Insérez 12 piles\* AA 1,5V (\*fournies) en tenant compte de la polarité avant première utilisation. → Ouvrez le compartiment à piles à gauche (12) pour insérer 4 piles AA. Retirez le couvercle du compartiment à piles à droite pour insérer 8 piles AA.

Informations complémentaires sur l'alimentation

- L'appareil ne fonctionne pas si la tension des piles est inférieure à 4V.
- Vous pouvez utiliser des piles rechargeables. Attention : autonomie de fonctionnement plus courte !
- En cas d'utilisation de la prise CC comme alimentation, les piles insérées ne se rechargeront pas. Retirez les piles de l'appareil.
- L'autonomie des piles AA non rechargeables standards avec fonction photo en mode accéléré par défaut pendant 5 minutes sera d'environ 6 mois avec 288 photos/jour (12 piles AA installées).

**Ouvrez le compartiment à piles sur le côté droit.**

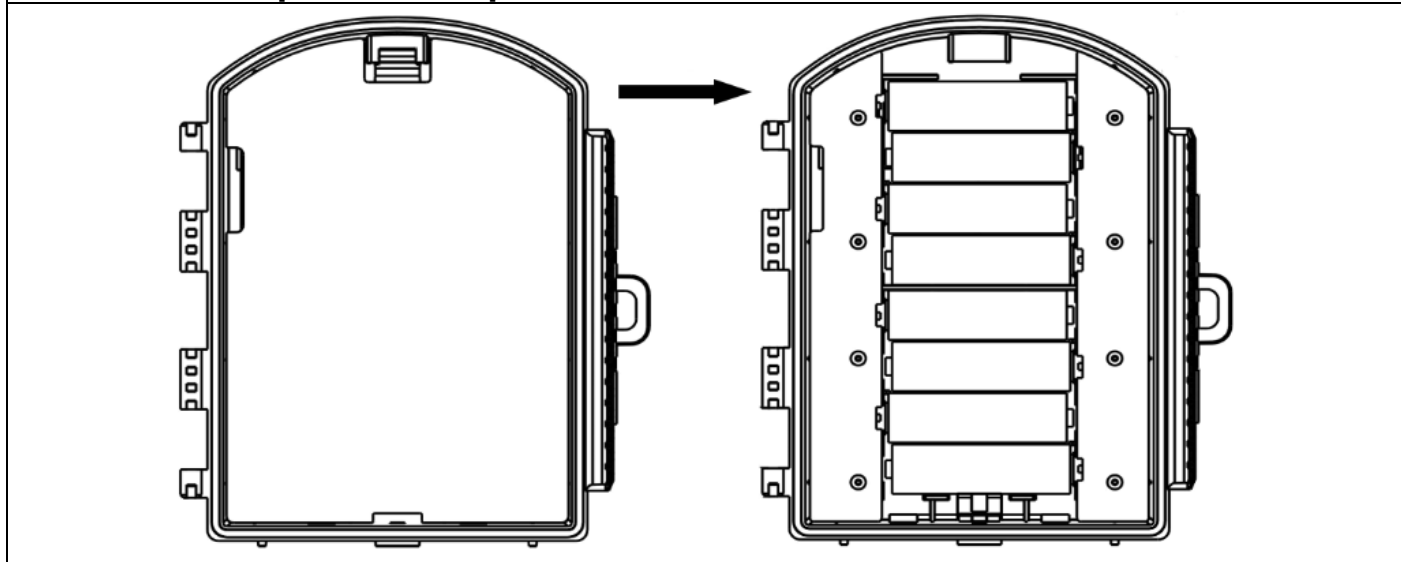

## Insertion de la carte mémoire

● La caméra n'est pas équipée d'une mémoire intégrée, ainsi insérez une carte MicroSD\*\* formatée de 512Go maximum (\*\*non fournie) pour enregistrer les fichiers. Il est recommandé d'utiliser une carte mémoire de classe 10 ou supérieure.

**Attention :** n'insérez pas la carte MicroSD en forçant ; consultez le marquage sur la caméra. La carte MicroSD doit être exposée à la même température que la température ambiante.







- Si la carte MicroSD est pleine, la caméra s'arrêtera automatiquement d'enregistrer.
- Appuyez doucement sur le bord de la carte pour éjecter la carte MicroSD.

**Info :** ● Les cartes de 32Go maximum doivent être au format FAT32.

- Les cartes de 64Go ou plus doivent être au format exFAT.

# Opérations de base

## Affectation des boutons

Bouton		Fonction
Bouton Marche/Arrêt / Bouton Mode accéléré (3)		Appuyez longuement pour allumer/éteindre l'appareil. Après démarrage, appuyez sur le bouton pour lancer le mode accéléré automatique défini pour enregistrer. Appuyez à nouveau pour arrêter d'enregistrer.
Bouton MENU (4)		Menu Entrée/Quitter
Bouton MODE (9)		Permutez entre les modes caméra / vidéo / lecture. Sur certains appareils, le menu se situe à droite.
Bouton OK (11)		Enregistrement manuel / Confirmation OK
Bouton HAUT / Bouton MTL (MTL) (8)		Vers le haut / Raccourci Photo en mode accéléré manuel
Bouton BAS / Bouton pour selfie (5)		Vers le bas / Retardateur



## Mode

Vous pouvez utiliser le bouton Mode pour basculer entre 3 modes:

- Mode photo manuel
- Mode vidéo manuel
- Mode lecture

Appuyez sur le bouton MODE (9) pour changer de mode.

En haut à gauche de l'écran, vous pouvez voir quel mode est actif.

	Mode photo	Pour prendre une photo manuellement.
	Mode vidéo	Pour enregistrer une vidéo manuellement.
	Mode lecture	Pour lire les fichiers enregistrés.

→ **Prendre une photo manuellement** : Appuyez sur le bouton MODE (9) pour passer en mode photo. Appuyez sur le bouton OK (11) pour prendre une photo.

→ **Enregistrer une vidéo manuellement** : Appuyez sur le bouton MODE (9) pour passer en mode vidéo. Appuyez sur OK (11) pour commencer à enregistrer, et appuyez à nouveau dessus pour arrêter.

→ **Lecture** : Appuyez sur le bouton MODE pour sélectionner l'interface de lecture et appuyez sur les boutons HAUT/BAS (5/8) pour faire défiler les photos et vidéos. Lorsque vous regardez la vidéo, appuyez sur le bouton OK (11) pour regarder, appuyez à nouveau dessus pour mettre en pause, et appuyez sur le bouton MENU (4) pour arrêter. Appuyez à nouveau sur le bouton MODE (9) pour quitter le mode lecture.

## Menu lecture

Supprimer la photo ou la vidéo actuelle	Supprimer la photo ou la vidéo actuelle	Options: [Annuler] / [Supprimer] → Appuyez sur OK pour confirmer
Supprimer tous les fichiers	Supprimer tous les fichiers photo et vidéo enregistrés sur la carte mémoire.	Options: [Annuler] / [Supprimer] → Appuyez sur OK (11) pour confirmer
Activer le diaporama	Regarder les photos sous forme de diaporama.	Chaque photo s'affiche pendant 3 s.
		→ Appuyez sur le bouton OK (11) pour arrêter.
Protection en écriture	Verrouiller le fichier. Cette fonction permet d'éviter les suppressions accidentelles.	Options : [Write-protect current file] [Protéger en écriture le fichier actuel] / [Protéger en écriture tous les fichiers] / [Déverrouiller le fichier actuel] / [Verrouiller le fichier actuel].
		→ Sélectionnez et appuyez sur le bouton OK (11) pour confirmer.

## Réglage du mode accéléré

Vous pouvez définir un accéléré manuel ou automatique pour prendre des photos/vidéos à intervalles réguliers.

### Régler la prise de vues à intervalles réguliers en mode automatique

Appuyez une fois sur le bouton Marche/Arrêt (3) pour démarrer. Vous verrez maintenant l'écran principal. Cliquez sur le bouton MENU (4). Ensuite, appuyez sur le bouton DOWN (8) pour passer à l'option MODE. Appuyez sur le bouton OK (11) pour ouvrir le menu. Vous pouvez maintenant choisir entre 4 modes.



L'**Accéléré (photo)** est une succession de photos prises à intervalles réguliers. Il peut être utilisé pour prendre 1 photo toutes les 3 secondes à 24 heures, et les photos sont automatiquement reliées afin de créer des vidéos AVI à intervalles réguliers en temps réel.

L'**Accéléré (vidéo)** est une succession de vidéos enregistrées à intervalles réguliers. Il peut être utilisé pour enregistrer une vidéo courte de 3 seconde à 120 secondes, toutes les 3 secondes à 24 heures, et il relie automatiquement les séquences vidéo pour créer une vidéo AVI.

**La temporisation de photo** peut être utilisée pour prendre 1 photo toutes les 3 secondes à 24 heures.

**La temporisation de vidéo** peut être utilisée pour enregistrer une vidéo de 3 secondes à 120 secondes, toutes les 3 secondes à 24 heures.

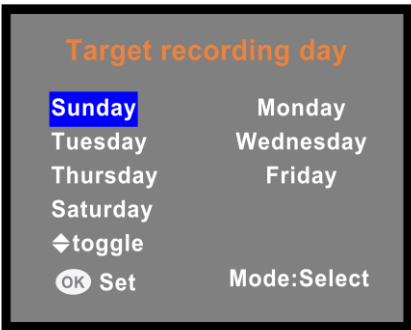

		
<p>1. Sélectionnez le Mode</p>	<p>2. Sélectionnez le jour à l'aide du bouton MODE (9). Activez/désactivez le jour en utilisant le bouton haut ou bas.</p>	<p>3. Sélectionnez l'intervalle de capture. Utilisez les boutons HAUT/BAS (5/8) et le bouton MODE (9) à droite.</p>

Appuyez sur le bouton OK (11) pour régler le jour de la semaine et l'intervalle de capture. Une fois le réglage terminé, revenez à l'écran principal en appuyant sur le bouton MENU (4). Puis appuyez brièvement sur le bouton POWER (3). L'écran affichera un compte à rebours de 15 secondes. À la fin du compte à rebours, le mode d'enregistrement s'activera et la caméra prendra des photos/vidéos en fonction de la durée définie.

Appuyez à nouveau sur le bouton Marche/Arrêt (3) brièvement pour arrêter la prise de vues à intervalles réguliers.

### Régler la prise de vues à intervalles réguliers en mode manuel (stop motion)

- Après le démarrage, le mode photo est activé par défaut. Appuyez sur le bouton UP / MTL (8) pour démarrer l'enregistrement en accéléré manuel. Appuyez sur le bouton OK (11) pour prendre une photo. Répétez cette opération jusqu'à ce que votre enregistrement en stop motion soit terminé. Appuyez ensuite à nouveau sur le bouton UP / MTL (8) pour mettre fin à l'enregistrement en accéléré manuel. Les photos sont automatiquement fusionnées en une vidéo.



- Après le démarrage, appuyez sur le bouton MODE (9) pour passer en mode vidéo, appuyez sur le bouton HAUT/MTL (8) pour accéder à la prise de vues vidéo à intervalles réguliers en mode manuel, et appuyez sur le bouton OK (11) pour enregistrer. La vidéo enregistrera pendant la durée d'enregistrement définie. Répétez cette opération jusqu'à ce que votre vidéo accélérée manuelle soit terminée. Lorsque vous avez terminé de tourner une vidéo, appuyez à nouveau sur le bouton HAUT/MTL (8) pour arrêter la prise de vues vidéo à intervalles réguliers en mode manuel. Les vidéos sont automatiquement fusionnées en une seule vidéo.

## Configuration du système

→ Appuyez une fois sur le bouton Marche/Arrêt (3) pour démarrer, et touchez le bouton MENU (4) pour régler/modifier les paramètres de la caméra.

→→ Appuyez sur les boutons HAUT/BAS (5/8) pour parcourir tout le menu. Puis, appuyez sur le bouton OK (11) pour accéder à l'interface des options.

→→→ Appuyez sur les boutons HAUT/BAS (5/8) pour faire défiler toutes les options. Puis, appuyez sur le bouton OK (11) pour confirmer les options.

→→→→ Appuyez à nouveau sur le bouton MENU (4) pour revenir au dernier menu ou quitter le menu de configuration.

### Menu de configuration et fonction ci-après

**Réglage** : L'aperçu indique les informations importantes disponibles à ce jour : réglage du mode, intervalle de temps, niveau actuel des piles, espace disponible de la carte microSD.

**Mode** : [Timelapse Photo] ([Photo en accéléré]) (par défaut) / [Timelapse Video] ([Vidéo en accéléré]) / [Timing Photo] ([Temporisation de photo]) / [Timing Video] ([Temporisation de vidéo]). → Sélectionnez et appuyez sur le bouton OK pour confirmer.

Définir le mode d'utilisation	Mode Timelapse Photo (Photo en accéléré) (par défaut)	La caméra prend une photo à chaque intervalle défini et relie les photos pour créer une vidéo.
	Mode Timelapse Video (Vidéo en accéléré)	La caméra tourne une séquence vidéo à chaque intervalle défini pendant la durée d'enregistrement définie, et relie les séquences vidéo pour créer une vidéo.
	Mode Timing Photo (Temporisation de photo)	La caméra prend des photos à chaque intervalle défini et enregistre la photo.
	Mode Timing Video (Temporisation de vidéo)	La caméra tourne une séquence vidéo à chaque intervalle défini pendant la durée d'enregistrement définie, et enregistre la vidéo.

**LED** : Réglez le Led [Activé]/[Désactivé] (par défaut). Cela permet d'éclairer dans un environnement sombre.

→ Sélectionnez et appuyez sur le bouton OK (11) pour confirmer.

● La nuit, le LED s'allumera automatiquement pour fournir la lumière nécessaire pour prendre des photos/vidéos. Cela permet de prendre des photos à une distance de 3–18 m environ.

● Cependant, les objets réfléchissants comme les panneaux de signalisation peuvent entraîner un risque de surexposition s'ils se situent dans la zone d'enregistrement. En mode nuit, les photos s'affichent simplement en noir et blanc.

**Exposition** : Réglez l'exposition. [+0.3 EV]/[+0.2 EV]/ [+0.1 EV] /[+0.0 EV] (par défaut) / [-1.0 EV]/[-2.0 EV]/[-3.0 EV].

→ Sélectionnez et appuyez sur le bouton OK (11) pour confirmer.

**Langues** : Réglez la langue d'affichage sur l'écran : [Anglais] / [Allemand] / [Danois] / [Finnois] / [Suédois] / [Espagnol] / [Français] / [Italien] / [Néerlandais] / [Portugais].

→ Sélectionnez et appuyez sur le bouton OK (11) pour confirmer.

**Résolution photo** : Réglez la résolution d'image : plus la résolution sera élevée → plus la netteté sera importante ! (Cela prendra beaucoup d'espace de stockage.)

[2MP : 1920x1080] (par défaut) / [1M : 1280x720]

→ Sélectionnez et appuyez sur le bouton OK (11) pour confirmer.

**Résolution vidéo** : [1920x1080] (par défaut) / [1280x720]. → Sélectionnez et appuyez sur le bouton OK pour confirmer. Réglez la résolution vidéo : plus la résolution sera élevée → plus la netteté sera importante !

→ Sélectionnez et appuyez sur le bouton OK (11) pour confirmer.

**Fréquence** : Réglez la fréquence de la source lumineuse pour s'adapter à la fréquence de l'alimentation électrique de votre région afin d'éviter toute interférence.

Options : [50Hz] (par défaut) /[60Hz].

→ Sélectionnez et appuyez sur le bouton OK (11) pour confirmer.

**Durée de vidéo** : Réglez la durée d'enregistrement d'une séquence vidéo. Options : 3 s. – 120 s. (le réglage par défaut est 5 s.)

→ Sélectionnez et appuyez sur le bouton OK (11) pour confirmer.

**Horodatage** : Affichez ou non la date et l'heure sur les photos. Options : [Time & date] ([Heure et date]) (par défaut) / [Date] / [Off] (Activé)/[Désactivé]).

→ Sélectionnez et appuyez sur le bouton OK (11) pour confirmer.

**Durées d'enregistrement cibles 1 et 2 :** Réglez le temps de surveillance de la caméra. Vous pouvez définir la durée précise au cours de laquelle la caméra enregistre. Vous pouvez définir les heures de début et de fin d'enregistrement de la caméra. Après avoir réglé, la caméra enregistrera tous les jours, uniquement pendant la période définie, et se mettra en veille le reste du temps.

Options : (Activé)/[Désactivé]

Réglez la durée à l'aide des boutons HAUT, BAS et MODE (gauche) (5/8/9).

**Signal sonore :** (Activé)/[Désactivé] (par défaut). → Sélectionnez et appuyez sur le bouton OK pour confirmer. Ouvrez le menu Signal sonore pour activer ou désactiver le son de confirmation des boutons.

**Capture sans limite de temps :** (Activé)/[Désactivé] (par défaut). → Sélectionnez et appuyez sur le bouton OK pour confirmer.

Si vous activez la capture sans limite de temps, l'appareil prendra une photo ou/et vidéo en fonction du mode sélectionné, jusqu'à ce que l'espace de stockage de la carte MicroSD soit atteint. Si l'espace de stockage est plein, l'enregistrement continuera. Cela signifie que le fichier le plus ancien (photo/vidéo) sera supprimé, à chaque enregistrement d'une nouvelle photo/vidéo.

**Format de la date :** Format de date : sélectionnez entre [jj/mm/aaaa] / [aaaa/mm/jj] (par défaut) / [mm/jj/aaaa]. Appuyez sur les boutons HAUT/BAS (5/8) pour définir les valeurs. → Sélectionnez et appuyez sur le bouton OK (11) pour confirmer.

**Heure et date :** Réglez l'heure et la date à l'aide des boutons haut, bas et mode (gauche) pour passer des valeurs à la position.

→ Sélectionnez et appuyez sur le bouton OK (11) pour confirmer.

**Enregistrement audio :** La caméra enregistrera le son en cas d'enregistrement vidéo. Options : [On] ([Activé]) (par défaut) / [Off] ([Désactivé]).

→ Sélectionnez et appuyez sur le bouton OK (11) pour confirmer.

**Réinitialisation des réglages :** [Oui] / [Non] (par défaut). → Sélectionnez et appuyez sur le bouton OK (11) pour confirmer.

Ramenez la caméra aux réglages par défaut d'usine.

**Version :** Consultez les informations sur le micrologiciel de la caméra.

**Formater la carte mémoire :** [Oui] / [Non] (par défaut). → Sélectionnez et appuyez sur le bouton OK (11) pour confirmer.

**Attention :** Formater la carte mémoire supprimera définitivement toutes les données. Avant d'utiliser une nouvelle carte mémoire ou la carte d'un autre appareil, veuillez formater la carte mémoire.

**Info :** ● Les cartes de 32Go maximum doivent être au format FAT32.

● Les cartes de 64Go ou plus doivent être au format exFAT.

## Montage

**Attention** : Si vous percez un trou dans le mur, veillez à ce que les câbles d'alimentation, les fils électriques et/ou les conduits ne soient pas endommagés. Nous ne prenons aucune responsabilité lors de l'utilisation des matériaux de fixation fournis pour une installation commerciale. Il vous incombe exclusivement de veiller à ce que les matériaux de fixation soient adaptés à la cloison choisie, et que l'installation soit correctement effectuée. Lors de travaux en plus hautes altitudes, il y a un risque de chute ! Par conséquent, utilisez les mesures de sécurité appropriées.

### Utilisation du support mural

Vous pouvez fixer définitivement la caméra à mode accéléré au mur à l'aide du support mural fourni. Avant de monter le support mural, vous devez vous assurer que toutes les vis existantes sont bien fixées.

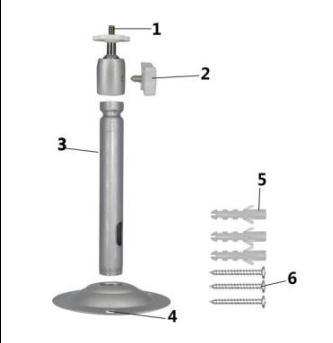
Éléments	Outils nécessaires	
<ol style="list-style-type: none"><li>1. Vis du trépied</li><li>2. Vis de fixation du support</li><li>3. Tige de soutien du support</li><li>4. Trous de forage</li><li>5. Chevilles murales</li><li>6. Vis</li></ol>	<ul style="list-style-type: none"><li>● Perceuse</li><li>● Foret de 6 mm de maçonnerie/pour béton</li><li>● Tournevis cruciforme</li></ul>	

### Étapes de l'installation

- Repérez les trous de forage en maintenant le pied du support mural à la position de montage souhaitée et repérez la position des trous.
- Utilisez une perceuse munie d'un foret de 6 mm pour percer les trous nécessaires et insérez les chevilles murales au même niveau que le mur.
- Fixez le support mural au mur à l'aide des vis fournies.
- Installez la caméra sur la vis du trépied et vissez légèrement la caméra (trois tours environ).
- Tournez la caméra dans la direction souhaitée et bloquez-la à l'aide du contre-écrou.
- Pour amener la caméra à sa position finale, desserrez légèrement les deux axes de pivot, positionnez la caméra et fixez la position en serrant les deux axes de pivot.

### Utilisation de la sangle de fixation

Utilisez la sangle de fixation pour mettre en place la caméra à mode accéléré sur un objet (par ex. un arbre), autour duquel vous pouvez fixer la sangle. Tirez la sangle à travers les trous oblongs rectangulaires situés à l'arrière et placez-la autour de l'objet de votre choix. Maintenant, attachez la sangle.

## Utilisation du câble

Utilisez le câble pour fixer la caméra à mode accéléré sur un objet. Tirez le câble à travers les trous ronds situés à l'arrière et placez-le autour de l'objet de votre choix. Maintenant, faites une boucle ou un nœud pour serrer le câble.

## Télécharger des fichiers sur un ordinateur (2 façons)

- En insérant la carte MicroSD dans un lecteur de carte.
- En connectant la caméra à un ordinateur à l'aide du câble MicroUSB fourni.

### Utilisation d'un lecteur de cartes

→ Éjectez la carte mémoire de la caméra et insérez-la dans un adaptateur de lecteur de carte. Connectez ensuite le lecteur de carte à un ordinateur.

→→ Ouvrez [My Computer] ([Mon ordinateur]) ou [Windows Explorer] ([Windows Explorer]), et double-cliquez sur l'icône du disque amovible qui représente la carte mémoire.

→→→ Copiez les fichiers vidéo ou photo de la carte mémoire à votre ordinateur.

### Connexion de la caméra à un PC avec le câble MicroUSB

→ Connectez la caméra à l'ordinateur à l'aide du câble MicroUSB. Allumez la caméra, et l'écran affichera „MSDC”.

→→ Ouvrez [My Computer] ([Mon ordinateur]) ou [Windows Explorer] ([Windows Explorer]). Un disque amovible apparaît dans la liste des disques. Double-cliquez sur l'icône "Removable Disk" ("Disque amovible") pour afficher son contenu. Tous les fichiers sont enregistrés dans le dossier „DCIM”.

→→→ Copiez les photos ou les fichiers sur votre ordinateur.

## NOTES sur le nettoyage

Avant de nettoyer l'appareil, débranchez-le de l'alimentation (enlevez les piles) ! Utilisez uniquement un chiffon sec pour nettoyer la surface extérieure de l'appareil. N'utilisez aucun liquide de nettoyage afin d'éviter d'endommager les circuits électroniques. Nettoyez les oculaires et/ou les lentilles uniquement à l'aide d'un chiffon doux et non pelucheux (par ex. micropolaire). Afin d'éviter de rayer les lentilles, exercez simplement une légère pression sur le chiffon de nettoyage. Protégez l'appareil de la poussière et de l'humidité. Rangez-le dans un sac ou une boîte. Retirez les piles de l'appareil si vous ne l'utilisez pas pendant longtemps.

## Caractéristiques techniques

Capteur d'image	1/ 2,7" CMOS 2MP (faible luminosité)
Écran	LCD TFT 2,4" (720x320)
Résolution vidéo	1920x1080/25ips, 1280x720/30ips
Résolution photo	2MP (1920x1080), 1MP (1280x720)
Format de fichier	JPEG/AVI
Lentille	f=4mm, F/NO1,4, FOV=110°, filtre IR auto
LED	LED blanc 1x 2W LED (haute puissance) avec portée de ~18m ; 120° (Luminosité supplémentaire uniquement dans l'obscurité)
Exposition	+3,0 IL ~-3,0 IL par tranche de 1,0 IL
Durée de vidéo	3 s.– 120 s., programmable
Distance d'enregistrement	La journée : 1m jusqu'à l'infini, la nuit : 1,5–18m
Intervalle d'image par image	Personnalisé : 3 s. jusqu'à 24 heures ; Lun.-Dim.
Distinction automatique des images	Images en couleurs la journée/images en noir et blanc la nuit
Microphone et haut-parleur	Intégrés
Connexions	MicroUSB 2.0 ; connecteur cylindrique 3,5x1,35mm
Stockage	Externe : Carte MicroSD/HC/XC** (512Go maximum, classe 10) [**non fournie]
Alimentation	12 piles AA* (*fournies) ; alimentation externe CC6V** au moins 1A [**non fournie]
Autonomie en veille	~6 mois, en fonction des réglages et de la qualité des piles usagées ; intervalles de 5 min. pour les photos, 288 photos/jour
Langue de l'appareil	ANG, ALL, ESP, FRA, ITA, NÉE, FIN, SUÉ, DAN, POR
Température de fonctionnement	-20°C à +50°C
Poids et dimensions	378g (sans piles) / (L)12,5 x (l)8 x (H)15cm
Contenu de l'emballage	Caméra Full HD à mode accéléré TX-164, câble MicroUSB, sangle à main, câble, support mural, Support de montage, 3 vis et 3 chevilles, 12 piles AA, Manuel d'utilisation

## Avertissement

- Ne tentez pas de démonter l'appareil, cela peut causer un court-circuit ou même des dommages.
- La caméra subira un court-circuit à cause de la température et de l'humidité de l'environnement. Protégez la caméra en cas d'utilisation à l'extérieur.
- Ne faites pas tomber ou ne secouez pas l'appareil, cela peut détruire les circuits électroniques ou les pièces mécaniques internes.
- Les piles ne doivent pas être exposées à une chaleur excessive ou à la lumière du soleil.
- Gardez l'appareil à distance des jeunes enfants.
- L'appareil sera chaud après une trop longue utilisation. Cela est normal.
- Veuillez utiliser les accessoires fournis.



Les produits portant ce symbole sont conformes à toutes les réglementations communautaires applicables de l'Espace économique européen.

Technaxx Deutschland GmbH & Co KG a émis une "déclaration de conformité" conformément aux directives applicables et aux normes applicables. a été créé. Ceci peut être consulté à tout moment sur demande.



**Conseils de sécurité et des batteries:** Tenir éloigné les enfants des batteries. Si l'enfant avale une batterie, vous rendre immédiatement auprès d'un docteur ou amener l'enfant à l'hôpital! Respecter la polarité (+) et (-) des batteries! Remplacer toujours toutes les batteries. Ne jamais utiliser des batteries neuves et usées, ou des batteries de type différent ensemble. Ne jamais mettre en court-circuit, ne pas ouvrir, déformer ou charger excessivement des batteries! **Risque de blessure!** Ne jamais jeter les batteries dans le feu! **Risque d'explosion!**



**Conseils pour le respect de l'environnement:** Matériaux packages sont des matières premières et peuvent être recyclés. Ne pas jeter les appareils ou les batteries usagés avec les déchets domestiques. **Nettoyage:** Protéger le dispositif de la saleté et de la pollution (nettoyer avec un chiffon propre). Ne pas utiliser des matériaux durs, à gros grain/des solvants/des agents nettoyants agressifs. Essuyer soigneusement le dispositif nettoyé.

**Remarque importante:** Si vous notez une perte de l'électrolyte de la batterie, essayez le boîtier de la batterie avec un chiffon doux sec.

**Distributeur:** Technaxx Deutschland GmbH & Co.KG, Kruppstr. 105, 60388 Frankfurt a.M., Allemagne



# Technaxx® \* Manuale d'istruzione

## Videocamera Time-Lapse Full HD TX-164

Dichiarazione di Conformità può essere trovata: [www.technaxx.de/](http://www.technaxx.de/) (cliccare sul link riportato sotto "Konformitätserklärung"). Si consiglia di leggere attentamente il manuale di istruzione prima di utilizzare l'apparecchio.

Numero di telefono per supporto tecnico: 01805 012643 (14 centesimo/minuto da linea fissa tedesca e 42 centesimo/minuto da reti mobili). Email: [support@technaxx.de](mailto:support@technaxx.de)  
La hotline di supporto è disponibile dal lunedì al venerdì dalle 9:00 alle 13:00 e dalle 14:00 alle 17:00

Conservare questo manuale per riferimento futuro o la condivisione di prodotto con attenzione. Fate lo stesso con gli accessori originali per questo prodotto. In caso di garanzia, si prega di contattare il rivenditore o il negozio dove è stato acquistato il prodotto. **Garanzia 2 anni**

***Congratulazioni per l'acquisto del prodotto. Condividi la tua esperienza e opinione su uno dei noti portali internet.***

### Sommario

Funzionalità .....	1
Panoramica del Prodotto.....	2
Alimentazione .....	3
Inserimento della scheda di memoria.....	3
Operazioni di base .....	4
Impostazione time-lapse .....	5
Configurazione del sistema.....	7
Montaggio .....	10
Scaricare i file su un computer (2 modi) .....	11
Specifiche tecniche .....	12
Avvertenze.....	13

### Funzionalità

- Telecamera time-lapse a batteria per uso interno ed esterno
- Ideale per registrazioni time-lapse di cantieri, crescita di piante (giardino, frutteto), riprese in esterni, monitoraggio della sicurezza, ecc.
- Registrazioni time-lapse a colori durante il giorno; Registrazioni time-lapse notturne con elevata luminosità aggiuntiva tramite LED integrato (portata ~ 18m)
- Risoluzione video Full HD 1080P / Risoluzione immagine 1920x1080 pixel
- Display LCD TFT da 2,4" (720x320)
- Sensore CMOS da 1/2,7" con 2 MP e sensibilità alla scarsa illuminazione
- Obiettivo grandangolare con campo visivo di 110°
- Selezione delle funzioni: foto time-lapse, video time-lapse, foto o video
- Microfono e altoparlante incorporati
- Scheda MicroSD\*\* fino a 512GB (\*\*non inclusa nella confezione)
- Classe di protezione della telecamera IP66 (a prova di polvere e spruzzi d'acqua)

## Panoramica del Prodotto

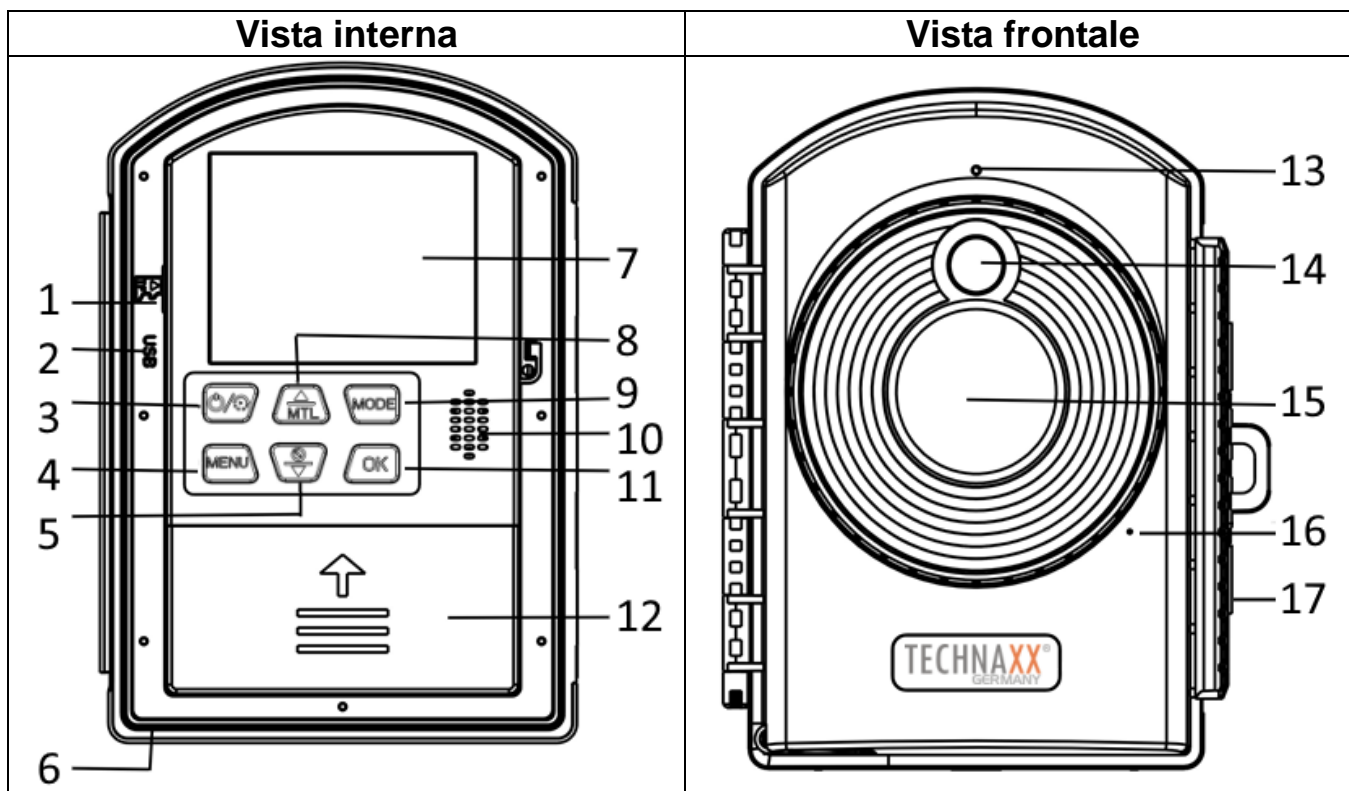

1	Slot per scheda MicroSD	10	Altoparlante
2	Porta micro USB	11	Pulsante OK
3	Pulsante di accensione / pulsante Time-lapse	12	Vano batteria (4 x AA)
4	Pulsante Menu	13	Indicatore di stato
5	Pulsante Giù / Pulsante Selfie	14	Luce a led
6	Jack DC (6V / 1A)	15	Lente
7	Schermo	16	Microfono
8	Pulsante Su / Time-lapse manuale	17	Morsetto di bloccaggio
9	Pulsante Mode (Modalità) / Pulsante destro		

## Alimentazione

→ Prima del primo utilizzo inserire 12 batterie AA da 1,5V (\*incluse) con la polarità corretta. → Aprire il vano batterie sul lato sinistro (12) per inserire 4 batterie AA. Rimuovere il coperchio della batteria sulla destra per inserire 8 batterie AA.

Informazioni estese per l'alimentazione

- Il dispositivo non funziona con una tensione della batteria inferiore a 4V.
- È possibile utilizzare batterie ricaricabili. Attenzione: Tempo di funzionamento più breve!
- Se si utilizza la presa DC come fonte di alimentazione, le batterie inserite non verranno caricate. Rimuovere le batterie dal dispositivo.
- La durata della batteria utilizzando batterie AA standard non ricaricabili con modalità foto time-lapse predefinita e un periodo di 5 minuti sarà di circa 6 mesi con 288 foto/giorno (12 batterie AA installate).

### Aprire il vano batterie sul lato destro.

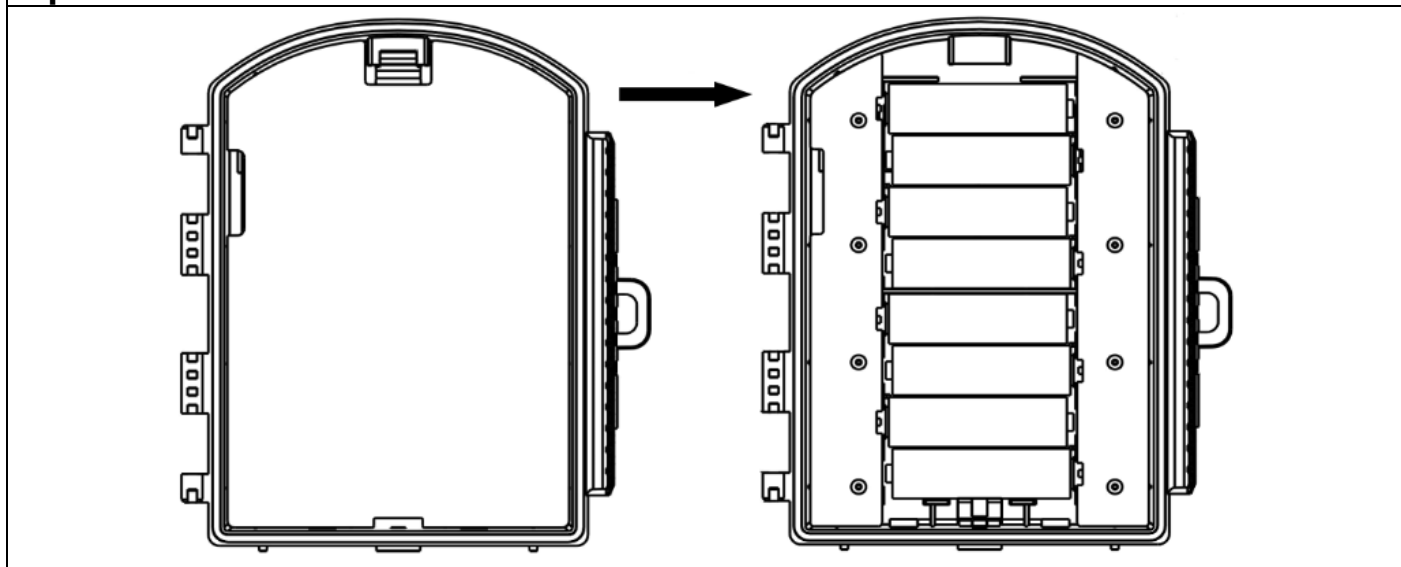

## Inserimento della scheda di memoria

● La videocamera non ha memoria incorporata, quindi inserire una scheda MicroSD formattata\*\* fino a 512GB (\*\*non inclusa) per il salvataggio dei file. Si consiglia di utilizzare la classe 10 o superiore.

**Attenzione:** Non inserire la scheda MicroSD con la forza; fare riferimento alla marcatura sulla videocamera. La scheda MicroSD dovrebbe avere la stessa temperatura dell'ambiente.

● Se la memoria della scheda MicroSD è piena, la videocamera interrompe la registrazione automaticamente.

● Premere delicatamente il bordo della scheda per estrarre la scheda MicroSD.

**Informazioni:**

- Le schede fino a 32GB devono essere formattate in FAT32.
- Le schede da 64GB o più devono essere formattate in exFAT.

# Operazioni di base

## Assegnazione dei pulsanti



Pulsante		Funzione
Pulsante di accensione / Pulsante time-lapse (3)		Premere a lungo per accendere/spegnere; Dopo l'avvio, premere il pulsante per avviare la modalità time-lapse automatica impostata per la registrazione. Per interrompere la registrazione premere nuovamente.
Pulsante MENU (4)		Entra/esci dal menu
Pulsante MODE (Modalità) (9)		Commuta tra modalità fotocamera / video / riproduzione. In alcuni menu utilizzato per andare verso destra.
Pulsante OK (11)		Registrazione manuale / conferma OK
Pulsante SU / MTL (8)		Verso l'alto / Scorciatoia foto time-lapse manuale
Pulsante GIÙ / Selfie (5)		Verso il basso / Autoscatto

## Modalità

È possibile utilizzare il pulsante Modalità per passare da una modalità all'altra:

- Modalità foto manuale
- Modalità video manuale
- Modalità riproduzione

Premere il pulsante MODE (Modalità) (9) per passare da una modalità all'altra. In alto a sinistra dello schermo puoi vedere quale modalità è attiva.

	Modalità foto	Per scattare foto manualmente.
	Modalità video	Per registrare video manualmente.
	Modalità riproduzione	Per riprodurre i file registrati.

→ **Scattare foto manualmente:** Premere il pulsante MODE (Modalità) (9) per passare alla modalità foto. Premere il pulsante OK (11) per scattare una foto.

→ **Registrazione video manualmente:** Premere il pulsante MODE (Modalità) (9) per passare alla modalità video. Premere OK (11) per avviare la registrazione e premere nuovamente OK (11) per interrompere la registrazione.

→ **Riproduzione:** Premere il pulsante MODE (Modalità) per passare all'interfaccia di riproduzione, premere il pulsante SU/GIÙ (5/8) per sfogliare le foto e i video salvati. Durante la riproduzione del video, premere il pulsante OK (11) per riprodurre, premere di nuovo il pulsante OK (11) per mettere in pausa e premere il pulsante MENU (4) per interrompere la riproduzione. Premere nuovamente il pulsante MODE (Modalità) (9) per uscire dalla modalità di riproduzione.

## Menu di riproduzione

Elimina la foto o il video corrente	Elimina la foto o il video corrente	Opzioni: [Annulla] / [Elimina] → Premere OK per confermare
Elimina tutti i file	Elimina tutti i file di foto e video salvati sulla scheda di memoria.	Opzioni: [Annulla] / [Elimina] → Premere OK (11) per confermare
Attiva la presentazione slide	Riproduci le foto in modalità slide. → Premere il pulsante OK (11) per interrompere la riproduzione.	Ogni visualizzazione di foto dura 3 sec.
Protezione da scrittura	Blocca il file. Può evitare la cancellazione accidentale. → Selezionare e premere il pulsante OK (11) per confermare.	Opzioni: [Proteggi da scrittura il file corrente] / [Proteggi da scrittura tutti i file] / [Sblocca file corrente] / [Sblocca tutti i file].

## Impostazione time-lapse

È possibile impostare il time-lapse automatico o manuale per le riprese.

### Impostare la ripresa time-lapse automatica

Premere una volta il pulsante di accensione (3) per l'avvio.

Ora vedrai la schermata principale. Fare clic sul pulsante MENU (4). Successivamente premere il pulsante GIÙ (8) per passare all'opzione MODALITÀ. Premere il pulsante OK (11) per aprire il menu. Ora puoi scegliere tra 4 modalità.

**Timelapse (foto)** è il time-lapse per le foto, può essere impostato per scattare 1 foto ogni 3 secondi fino a 24 ore e collega automaticamente le foto per generare video AVI time-lapse in tempo reale.

**Timelapse (video)** è il time-lapse per il video, può essere impostato per registrare un breve video da 3 secondo a 120 secondi ogni 3 secondi fino a 24 ore e connettersi automaticamente al video AVI.

**La temporizzazione foto** può essere impostata per scattare 1 foto ogni 3 secondi fino a 24 ore.

La **temporizzazione video** può essere impostata per registrare un video da 3 secondi a 120 secondi ogni 3 secondi fino a 24 ore.

		
<p>1. Selezionare Mode (Modalità)</p>	<p>2. Selezionare il giorno utilizzando il pulsante MODE (Modalità) (9). Abilitare/disabilitare il giorno utilizzando il pulsante su o giù</p>	<p>3. Selezionare l'intervallo di acquisizione. Utilizzando il pulsante SU/GIÙ (5/8) e il pulsante MODE (Modalità) (9) a destra.</p>

Premere il pulsante OK (11) per impostare il giorno della settimana e l'intervallo di acquisizione.

Dopo aver terminato l'impostazione, tornare alla schermata principale premendo il pulsante MENU (4). Quindi premere brevemente il pulsante POWER (3). Lo schermo mostrerà un conto alla rovescia di 15 secondi. Al termine del conto alla rovescia, entrerà in modalità di registrazione e la videocamera scatterà foto/video in base al tempo impostato.

Premere di nuovo brevemente il pulsante di accensione (3) per interrompere la ripresa temporizzata.

### Impostare la ripresa time-lapse manuale (Stop-motion)

- Dopo l'avvio la modalità foto è attivata per impostazione predefinita. Premere il pulsante UP / MTL (8) per avviare la registrazione time-lapse manuale. Premere il pulsante OK (11) per scattare una foto. Ripeti fino al termine della registrazione in stop motion. Quindi premere nuovamente il pulsante UP / MTL (8) per terminare la registrazione time-lapse manuale. Le foto vengono unite automaticamente in un video.

- Dopo l'avvio, premere il pulsante MODE (Modalità) (9) per passare alla modalità video, premere il pulsante SU /MTL (8) per accedere alla ripresa video time-lapse manuale, premere il pulsante OK (11) per avviare la registrazione. Il video verrà registrato per la durata impostata. Ripeti fino al completamento del video time-lapse manuale. Al termine della registrazione dei video, premere nuovamente il pulsante SU / MTL (8) per interrompere il video time-lapse manuale. I video vengono automaticamente uniti in un unico video.



## Configurazione del sistema

→ Premere una volta il pulsante di accensione (3) per l'avvio, fare clic sul pulsante MENU (4) per impostare / modificare le impostazioni della videocamera.

→→ Premere il pulsante SU / GIÙ (5/8) per scorrere tutti i menu. Quindi premere il pulsante OK (11) per accedere all'interfaccia delle opzioni.

→→→ Premere il pulsante SU / GIÙ (5/8) per vedere tutte le opzioni. Quindi premere il pulsante OK (11) per confermare le opzioni.

→→→→ Premere nuovamente il pulsante MENU (4) per tornare all'ultimo menu o uscire dal menu di configurazione.

## Menu di configurazione e funzione

**Impostazione:** La panoramica mostra le informazioni importanti che sono state impostate finora: Modalità impostata, intervallo temporale, carica della batteria corrente, spazio disponibile sulla scheda microSD.

**Modalità:** [Timelapse Photo] (Foto Time-lapse) (predefinito) / [Timelapse Video] (Video Time-lapse) / [Timing Photo] (Temporizzazione Foto) / [Timing Video] (Temporizzazione Video). → Selezionare e premere il pulsante OK per confermare.

Impostare la modalità di funzionamento	Modalità Timelapse Photo (Foto Time-lapse) (predefinita)	La videocamera scatta foto in ogni intervallo impostato e le combina in un video.
	Modalità Timelapse Video (Video Time-lapse)	La videocamera riprende video in ogni intervallo impostato per la durata del video e li combina in un unico video.
	Modalità Timing Photo (Temporizzazione Foto)	La videocamera scatta foto in ogni intervallo impostato e salva l'immagine.
	Modalità Timing Video (Temporizzazione Video)	La videocamera riprende il video in ogni intervallo impostato e salva il video.

**LED:** Impostazione del led [On]/[Off] (predefinito). Questo può aiutare a illuminare un ambiente buio.

→ Selezionare e premere il pulsante OK (11) per confermare.

● Durante la notte, il LED si accenderà automaticamente, per fornire la luce necessaria per scattare foto/video. Ciò rende possibile scattare foto a una distanza di circa 3-18m.

● Tuttavia, oggetti riflettenti come i segnali stradali possono causare sovraesposizione se si trovano all'interno del campo di registrazione. In modalità notturna, le immagini possono essere visualizzate solo in bianco e nero.

**Esposizione:** Imposta l'esposizione. [+0.3 EV]/ [+0.2 EV]/ [+0.1 EV] / [+0.0 EV] (predefinito)/ [-1.0 EV]/[-2.0 EV]/[-3.0 EV].

→ Selezionare e premere il pulsante OK (11) per confermare.

**Lingua:** per impostare la lingua di visualizzazione sullo schermo: [Inglese] / [Tedesco] / [Danese] / [Finlandese] / [Svedese] / [Spagnolo] / [Francese] / [Italiano] / [Olandese] / [Portoghese].

→ Selezionare e premere il pulsante OK (11) per confermare.

**Risoluzione foto:** Imposta la risoluzione dell'immagine: maggiore è la risoluzione → maggiore è la nitidezza! (Richiederà anche un maggiore spazio di archiviazione).

[2MP: 1920x1080] (predefinito) / [1M: 1280x720]

→ Selezionare e premere il pulsante OK (11) per confermare.

**Risoluzione video:** [1920x1080] (predefinito) / [1280x720]. → Selezionare e premere il pulsante OK per confermare. Imposta la risoluzione del video: maggiore è la risoluzione → minore è il tempo di registrazione.

→ Selezionare e premere il pulsante OK (11) per confermare.

**Frequenza:** Impostare la frequenza della sorgente luminosa in modo che corrisponda alla frequenza di alimentazione elettrica nella regione locale per evitare interferenze. Opzioni: [50Hz] (predefinito)/ [60Hz].

→ Selezionare e premere il pulsante OK (11) per confermare.

**Lunghezza video:** Imposta la durata della registrazione di un video. Opzioni: 3 sec. - 120 sec. (l'impostazione predefinita è 5 sec.)

→ Selezionare e premere il pulsante OK (11) per confermare.

**Timbro foto:** imprime la data e l'ora sulle foto oppure no. Opzioni: Time & date (Ora e Data) (predefinito) / [Date] / [Off] (Data / Off).

→ Selezionare e premere il pulsante OK (11) per confermare.



**Tempo di registrazione target 1 e 2:** Imposta il tempo di monitoraggio della telecamera. È possibile impostare il periodo di tempo specifico per la registrazione della telecamera. È possibile impostare l'ora di inizio e l'ora di fine della registrazione della telecamera. Dopo che l'impostazione è stata completata, la telecamera registrerà solo durante il periodo impostato ogni giorno e sarà altrimenti in standby. Opzioni: [On] / [Off]; Per impostare l'ora utilizzare il pulsante SU, GIÙ e MODE (Modalità) (sinistra) (5/8/9).

**Segnale acustico:** [On] / [Off] (predefinito). → Selezionare e premere il pulsante OK per confermare. Aprire il menu del bip per attivare o disattivare il suono di conferma dei pulsanti.

**Acquisizione infinita:** [On] / [Off] (predefinito). → Selezionare e premere il pulsante OK per confermare.

Se si attiva la registrazione infinita, il dispositivo acquisirà foto e/o video, secondo la modalità scelta, fino a quando non viene riempita la memoria della scheda MicroSD. Quando la memoria è piena, la registrazione proseguirà. Ciò significa che il file più vecchio (foto/video) verrà eliminato ogni volta che viene registrato un nuovo video/foto.

**Formato data:** Formato data: selezionare tra [gg/mm/aaaa] / [aaaa/mm/gg] (predefinito) / [mm/gg/aaaa]. Premere il pulsante SU/GIÙ (5/8) per regolare i valori. → Selezionare e premere il pulsante OK (11) per confermare.

**Ora e Data:** Per impostare l'ora e la data, utilizzare i pulsanti su, giù e mode (sinistra) per cambiare i valori e la posizione. → Selezionare e premere il pulsante OK (11) per confermare.

**Registrazione audio:** La videocamera registra l'audio durante la registrazione del video. Opzioni: [On] (predefinito) / [Off]. → Selezionare e premere il pulsante OK (11) per confermare.

**Ripristinare le impostazioni:** [Yes] / [No] (predefinito). → Selezionare e premere il pulsante OK (11) per confermare. Ripristina la telecamera alle impostazioni predefinite di fabbrica.

**Versione:** Cerca le informazioni sul firmware della videocamera.

**Formatta scheda di memoria:** [Yes] / [No] (predefinito). → Selezionare e premere il pulsante OK (11) per confermare.

**Attenzione:** La formattazione della scheda di memoria eliminerà tutti i dati in modo permanente. Prima di utilizzare una nuova scheda di memoria o una scheda che è stata utilizzata in precedenza in un altro dispositivo, formattarla.

**Informazioni:** ● Le schede fino a 32GB devono essere formattate in FAT32.  
● Le schede da 64GB o più devono essere formattate in exFAT.

## Montaggio

**Attenzione:** Se si pratica un foro nel muro, assicurarsi che i cavi elettrici, i fili e/o le canaline non siano danneggiati. Quando si utilizza il materiale di montaggio in dotazione, non ci prendiamo alcuna responsabilità nei confronti di una installazione professionale. L'utente è interamente responsabile di assicurare che il materiale di montaggio sia adatto per il particolare tipo di muratura, e che l'impianto sia fatto in maniera corretta. Quando si lavora in quota, c'è pericolo di caduta! Pertanto si consiglia di utilizzare le adeguate misure di sicurezza.

### Utilizzo della staffa a parete

È possibile montare la videocamera Time-lapse in modo permanente su una parete utilizzando la staffa in dotazione. Prima di montare la staffa a parete è necessario assicurarsi che tutte le viti esistenti siano serrate.

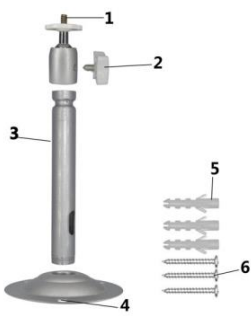
Componenti	Strumenti necessari	
<ol style="list-style-type: none"><li>1. Vite per treppiede</li><li>2. Vite fissaggio staffa</li><li>3. Asta di supporto staffa</li><li>4. Praticare i fori</li><li>5. Tasselli a muro</li><li>6. Viti</li></ol>	<ul style="list-style-type: none"><li>● Trapano</li><li>● Punta da trapano per muratura/calcestruzzo da 6mm</li><li>● Cacciavite Phillips</li></ul>	

### Passaggi per l'installazione

- Contrassegnare i fori tenendo il piede della staffa a parete nella posizione di montaggio desiderata e segnando le posizioni dei fori.
- Utilizzare un trapano con una punta da 6mm per praticare i fori necessari, inserire i tasselli a filo con il muro.
- Avvitare la staffa alla parete utilizzando le viti in dotazione.
- Montare la videocamera sulla vite del treppiede e avvitare leggermente la videocamera (circa tre giri).
- Ruotare la telecamera nella direzione desiderata e bloccarla con il dado di bloccaggio.
- Per spostare la telecamera nella sua posizione finale, allentare leggermente i due bulloni di rotazione, posizionare la telecamera e fissare la posizione stringendo i due bulloni.

### Utilizzo della cintura di montaggio

Usare la cintura di montaggio per montare la videocamera Time-lapse su qualsiasi elemento (ad esempio un albero) su cui si può avvolgere la cintura.

Tirare la cintura attraverso i fori rettangolari oblungi sul retro e posizionare la cintura attorno all'elemento desiderato. Ora allacciare la cintura.

## Utilizzo della corda

Usare la corda per montare la videocamera time-lapse su qualsiasi elemento. Tirare la corda attraverso i fori tondi sul retro e avvolgere la corda attorno all'elemento desiderato. Ora fare un cappio o un nodo per stringere la corda.

## Scaricare i file su un computer (2 modi)

- Inserimento della scheda MicroSD in un lettore di schede.
- Collegamento della videocamera a un computer utilizzando il cavo MicroUSB in dotazione.

### Utilizzo di un lettore di schede

→ Estrarre la scheda di memoria dalla videocamera e inserirla in un adattatore per lettore di schede. Quindi collegare il lettore di schede a un computer.

→→ Aprire [My Computer] (Il mio computer) o [Windows Explorer] e fare doppio clic sull'icona del disco rimovibile che rappresenta la scheda di memoria.

→→→ Copiare file di immagine o video dalla scheda di memoria al computer.

### Collegamento della videocamera a un PC tramite il cavo MicroUSB

→ Collegare la videocamera al computer tramite cavo MicroUSB. Accendere la videocamera, lo schermo visualizzerà "**MSDC**".

→→ Aprire [My Computer] (Il mio computer) o [Windows Explorer]. Un disco rimovibile viene visualizzato nell'elenco delle unità. Fare doppio clic sull'icona "Removable Disk" ("Disco rimovibile") per visualizzarne il contenuto. Tutti i file sono archiviati nella cartella denominata "DCIM".

→→→ Copiare le foto o i file sul computer.

### NOTE sulla pulizia

Prima di pulire il dispositivo, scollegarlo dall'alimentazione (rimuovere le batterie)! Utilizzare solo un panno asciutto per pulire l'esterno del dispositivo. Per evitare di danneggiare l'elettronica, non utilizzare alcun liquido detergente. Pulire le parti ottiche e/o le lenti solo con un panno morbido e privo di lanugine (ad es. un panno in microfibra). Per evitare di graffiare le lenti, esercitare solo una leggera pressione con il panno. Proteggere il dispositivo da polvere e umidità. Conservarlo in una borsa o in una scatola. Rimuovere le batterie dal dispositivo se non viene utilizzato per un lungo periodo

## Specifiche tecniche

Sensore d'immagine	CMOS 1 / 2,7" 2MP (luce bassa)
Schermo	TFT LCD da 2.4" (720x320)
Risoluzione video	1920x1080/25fps, 1280x720/30fps
Risoluzione foto	2MP (1920x1080), 1MP (1280x720)
Formato del file	JPEG/AVI
Lente	f=4mm, F/NO1.4, FOV = 110°, filtro IR automatico
LED	1x LED bianco da 2W (potenza elevata) ~ 18m di portata; 120° (Luce aggiuntiva solo nell'oscurità)
Esposizione	3.0 EV ~ -3.0 EV in incrementi di 1.0EV
Lunghezza video	3 sec. - 120 sec. programmabile
Distanza di registrazione	Giorno: 1 m fino a infinito, notte: 1,5-18m
Intervallo temporale	Personalizzato: 3 secondi fino a 24 ore; Lun-dom
Distingue automaticamente le immagini	Immagini a colori di giorno/in bianco e nero di notte
Microfono e altoparlante	Incorporati
Conessioni	MicroUSB 2.0; connettore a barilotto 3.5x1.35mm
Conservazione	Esterno: Scheda MicroSDHC/XC** (fino a 512GB, Classe 10) [**non inclusa nella confezione]
Alimentazione	12 batterie AA* (*incluse); alimentatore esterno DC6V** almeno 1A [**non incluso nella confezione]
Tempo di standby	~ 6 mesi, secondo le impostazioni e la qualità della batteria usata; foto a intervalli di 5 minuti, 288 foto/giorno
Lingua del dispositivo	EN, DE, SP, FR, IT, NL, FI, SE, DK, PO
Temperatura di funzionamento	-20° C fino a 50° C
Peso e dimensioni	378g (senza batterie) / (L) 12,5 x (L) 8 x (A) 15cm
Contenuto della confezione	Videocamera in FullHD Time-lapse TX-164, cavo micro USB, cintura di montaggio, corda, staffa a parete, Staffa di fissaggio, 3 viti e 3 tasselli, 12 batterie AA, Manuale d'istruzione

## Avvertenze

- Non tentare di smontare il dispositivo, potrebbe causare un cortocircuito o danni.
- La videocamera andrà in cortocircuito influenzata dalla temperatura e dall'umidità dell'ambiente. Utilizzare la protezione per la videocamera quando la si utilizza all'aperto.
- Non far cadere o scuotere il dispositivo, potrebbero rompersi i circuiti interni o la meccanica.
- Le batterie non devono essere esposte a calore eccessivo o luce solare diretta.
- Tenere il dispositivo lontano dai bambini piccoli.
- Il dispositivo sarà caldo dopo averlo utilizzato per troppo tempo. Questo è normale.
- Si prega di utilizzare l'accessorio fornito.



I prodotti contrassegnati da questo simbolo soddisfano tutte le normative comunitarie applicabili dello Spazio economico europeo. Technaxx Deutschland GmbH & Co KG ha rilasciato una "dichiarazione di conformità" in conformità con le direttive applicabili e gli standard pertinenti. è stato creato. Questo può essere visualizzato in qualsiasi momento su richiesta.



**Consigli per la sicurezza e lo smaltimento delle batterie:** Tenere la batteria lontano dalla portata dei bambini. Se un bambino inghiottisce una batteria richiedere immediata assistenza medica o portare il bambino all'ospedale! Osservare la corretta polarità (+) e (-) delle batterie! Sostituire sempre tutte le batterie. Non utilizzare mai batterie vecchie e nuove o batterie di diverso tipo insieme. Non mettere in corto, aprire, deformare o sovraccaricare le batterie! **Rischio di infortunio!** Non gettare le batterie nel fuoco! **Rischio di esplosione!**



**Istruzioni per la tutela dell'ambiente:** Materiali di pacchetti sono materie prime e riciclabili. Non smaltire dispositivi vecchi o batterie nei rifiuti domestici. **Pulizia:** Proteggere il dispositivo da contaminazione e inquinamento (pulire il dispositivo con un panno pulito). Non usare di materiali ruvidi, a grana grossa/solventi/detergenti aggressivi. Asciugare il dispositivo dopo la pulizia. **Avviso importante:** In caso di perdita di liquido dalla batteria, asciugare l'alloggiamento della batteria con un panno morbido asciutto. **Distributore:** Technaxx Deutschland GmbH & Co.KG, Krupstr. 105, 60388 Frankfurt a.M., Germania

# Full HD Time-Lapse Camera TX-164

U treft de Verklaring van Conformiteit voor dit apparaat aan op de volgende Internet-link: [www.technaxx.de/](http://www.technaxx.de/) (in de onderste balk "Konformitätserklärung"). Voordat u het apparaat de eerste keer, lees aandachtig de gebruikersaanwijzing alsjeblieft.

Telefoonnummer voor technische ondersteuning: 01805 012643 (14 cent/minuut vanaf een Duitse vaste lijn en 42 cent/minuut vanaf mobiele netwerken). Gratis E-mail: [support@technaxx.de](mailto:support@technaxx.de)  
De support hotline is beschikbaar van maandag t.e.m. vrijdag tussen 9:00 en 13:00 en tussen 14:00 en 17:00

Bewaar deze gebruikersaanwijzingen voor toekomstig gebruik of doorverkoop produkt. Doe hetzelfde voor de originele accessoires voor dit product. Als u een beroep wilt doen op de garantie, neem dan contact op met uw verkoper of de winkel waar u dit product gekocht heeft.

**Garantie 2 jaar**

***Veel plezier met het product. Deel uw ervaringen en meningen over een van de bekende internetportals.***

## Inhoudsopgave

Functie.....	1
Beschrijving van het product.....	2
Voeding.....	3
De geheugenkaart installeren .....	3
Basiswerking.....	4
Time-lapse instellen .....	5
Systeem instellen.....	7
Montage.....	10
Bestanden naar een computer downloaden (2 manieren).....	11
Technische gegevens .....	12
Waarschuwingen .....	13

## Functie

- Op batterijen aangedreven camera met tijdsverloop voor binnen- en buitenshuis
- Ideaal voor time-lapse opnames van bouwterreinen, woningbouw, plantengroei (tuin, boomgaard), buitenopnames, bewaking, etc.
- Time-lapse opnames in kleur overdag; time-lapse opnames 's nachts in hoge helderheid met behulp van de geïntegreerde LED (bereik ~18m)
- Full HD videoresolutie 1080P/ Beeldresolutie 1920x1080pixel
- 2,4" TFT LCD-scherm (720x320)
- 1/2,7" CMOS-sensor met 2MP en lage lichtgevoeligheid
- Breedhoeklens met 110° gezichtsveld
- Selectie uit de functies: time-lapse foto, time-lapse video, foto of video
- Geïntegreerde microfoon en luidspreker
- MicroSD-kaart\*\* tot 512GB (\*\*niet inbegrepen in de verpakking)
- Camera beschermingsklasse IP66 (stofbestendig, waterdicht tegen hevig gespat)

## Beschrijving van het product

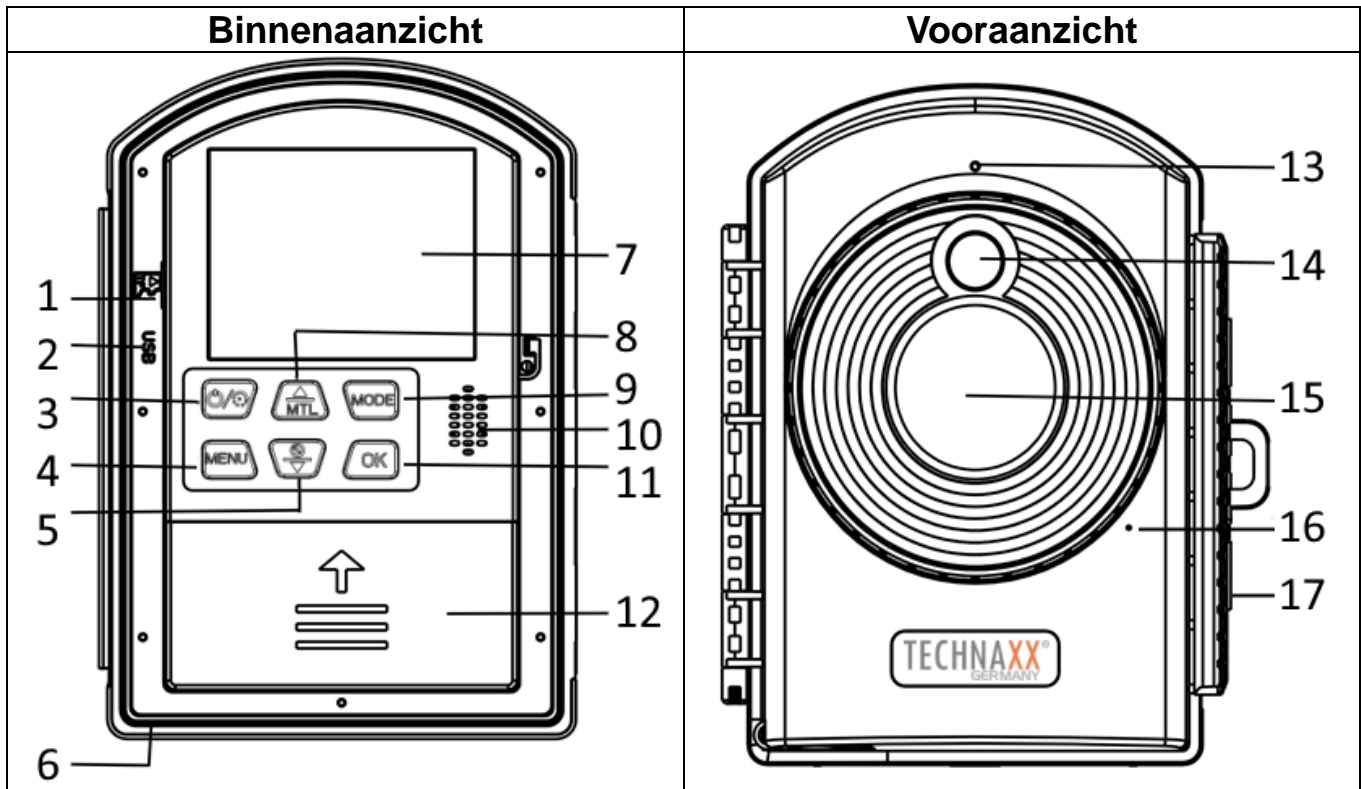

1	MicroSD-kaartsleuf	10	Luidspreker
2	Micro USB-poort	11	OK-knop
3	Aan/uit-knop / Time-lapse-knop	12	Batterijvak (4x AA)
4	Menu-knop	13	Statuscontrolelampje
5	Omlaag-knop / Selfie-knop	14	LED-licht
6	DC-aansluiting (6V /1A)	15	Lens
7	Scherm	16	Microfoon
8	Omhoog-knop / Handmatige time-lapse-knop	17	Vastzetklem
9	Mode-knop / Rechts-knop		

## Voeding

→ Installeer voor ingebruikname 12x 1,5 AA batterijen\* (\*inbegrepen) volgens de juiste polariteit in het apparaat. → Open het batterijvak aan de linkerkant (12) en installeer 4xAA batterijen. Verwijder het batterijdeksel aan de rechterkant en installeer 8xAA batterijen.

Uitgebreide informatie over de voeding

- Het apparaat werkt niet met een batterijspanning lager dan 4V.
- U kunt oplaadbare batterijen gebruiken. Opgelet: Kortere werkingstijd!
- Als u de DC-aansluiting als voeding gebruikt worden de geïnstalleerde batterijen niet opgeladen. Haal de batterijen uit het apparaat.
- De levensduur van standaard niet oplaadbare Aa-batterijen bij gebruik in de standaard time-lapse fotomodus en een periode van 5 minuten is ongeveer 6 maanden bij 288 foto's/dag (12xAA batterijen geïnstalleerd).

### Open het batterijvak aan de rechterkant.

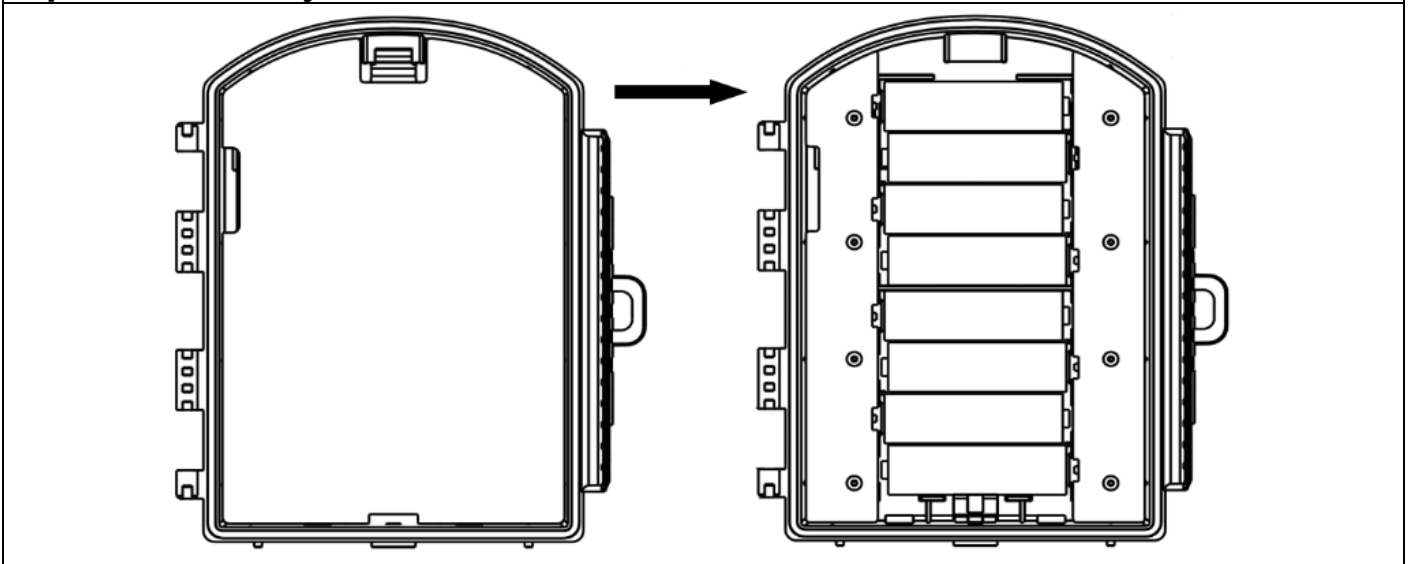

## De geheugenkaart installeren

● De camera is niet voorzien van een intern geheugen. Installeer aldus een geformatteerde microSD-kaart\*\* tot 512GB (\*\*niet meegeleverd) voor het opslaan van bestanden. We bevelen aan om een kaart van klasse 10 of hoger gebruiken.

**Opgelet:** Oefen geen druk uit om de microSD-kaart in te brengen. Bekijk de markering op de camera. De microSD-kaart moet op kamertemperatuur zijn.

● De camera stopt automatisch met opnemen als het geheugen van de microSD-kaart vol is.

● Druk op de rand van de kaart om de microSD-kaart voorzichtig te laten uitspringen.







**Info:** ● Kaarten tot 32GB moeten in FAT32 zijn geformatteerd.

● Kaarten van 64GB of meer moeten in exFAT zijn geformatteerd.



# Basiswerking

## Toewijzing van knoppen

Knop		Functie
Aan/uit-knop / Time-lapse-knop (3)		Druk lang om in/uit te schakelen; Na het inschakelen, druk op de knop om de automatische time-lapsemodus voor opname in te stellen. Om de opname te stoppen, druk opnieuw op de knop.
MENU-knop (4)		Menu openen/afsluiten
MODE (MODUS)-knop (9)		Schakel tussen cameramodus / videomodus / afspeelmodus In sommige menu's kan het voor rechts worden gebruikt.
OK-knop (11)		Handmatige opname / OK bevestigen
Omhoog-knop / MTL-knop (8)		Omhoog / Handmatige time-lapse foto sneltoets
Omlaag-knop / Selfie-knop (5)		Omlaag / Zelf-timer



## Modus

U kunt de Mode-knop gebruiken om tussen 3 modi te schakelen:

- Handmatige fotomodus
- Handmatige videomodus
- afspeelmodus

Druk op de MODE (MODUS)-knop (9) om tussen de modi te schakelen:

Linksboven in het scherm kun je zien welke modus actief is.

	Fotomodus	Voor het handmatig nemen van foto's.
	Videomodus	Voor het handmatig opnemen van video's.
	Afspeelmode	Voor het afspelen van opgenomen bestanden.

→ **Handmatig foto's nemen:** Druk op de MODE (MODUS)-knop (9) om naar de fotomodus te schakelen. Druk op de OK-knop (11) om een foto te nemen.

→ **Video handmatig opnemen:** Druk op de MODE (MODUS)-knop (9) om naar de videomodus te schakelen. Druk op OK (11) om de opname te starten en druk opnieuw op OK (11) om de opname te stoppen.

→ **Afspelen:** Druk op de MODE (MODUS)-knop om naar de afspeelinterface te schakelen. Druk op de OMHOOG/OMLAAG-knop (5/8) om de opgeslagen foto's en video's te doorlopen. Tijdens het afspelen van de video, druk op de OK-knop (11) om af te spelen, druk opnieuw op de OK-knop (11) om te pauzeren en druk op de MENU-knop (4) om het afspelen te stoppen. Druk opnieuw op de MODE (MODUS)-knop (9) om de afspeelmodus af te sluiten.

## Afspeelmenu

De huidige foto of video verwijderen	De huidige foto of video verwijderen	Opties: [Cancel] (annuleren) / [Delete] (verwijderen) → Druk op OK om te bevestigen.
Alle bestanden verwijderen	Alle foto- en videobestanden die op de geheugenkaart zijn opgeslagen verwijderen.	Opties: [Cancel] (Annuleren) / [Delete] (Verwijderen) → Druk op OK (11) om te bevestigen.
Diashow activeren	De foto's in een diashow afspelen	Elke foto wordt 3 sec weergegeven. → Druk op de OK-knop (11) om het afspelen te stoppen.
Schrijfbeveiliging	Vergrendel het bestand om ongewenste verwijdering te vermijden.	Opties: [Write-protect current file] (Schrijfbeveiliging huidig bestand) / [Write-protect all files] (Schrijfbeveiliging alle bestanden) / [Unlock current file] (Huidig bestand ontgrendelen) / [Unlock all files] (Alle bestanden ontgrendelen).
		→ Selecteer en druk op de OK-knop (11) om te bevestigen.

## Time-lapse instellen

U kunt automatische of handmatige time-lapse instellen voor time-lapse opname.

### Automatische time-lapse opname instellen

Druk eenmaal op de AAN/UIT-knop (3) om het apparaat in te schakelen.



U ziet nu het hoofdscherm. Klik op de MENU-knop (4). Druk daarna op de DOWN-knop (8) om over te schakelen naar de MODUS-optie. Druk op de OK-knop (11) om het menu te openen. U kunt nu kiezen uit 4 modi.

**Time-lapse (Foto)** is time-lapse voor foto, het kan worden ingesteld om elke 3 seconden 1 foto tot 24 uur te nemen en automatisch foto's verbinden om time-lapse AVI-video's in real-time te maken.

**Time-lapse (Video)** is time-lapse voor video, het kan worden ingesteld om elke 3 seconden een korte video van 3 tot 120 seconden te maken tot 24 uur en ze automatisch verbinden om een AVI-video te maken.

**Timing Foto** kan worden ingesteld om elke 3 seconden 1 foto tot 24 uur te nemen.

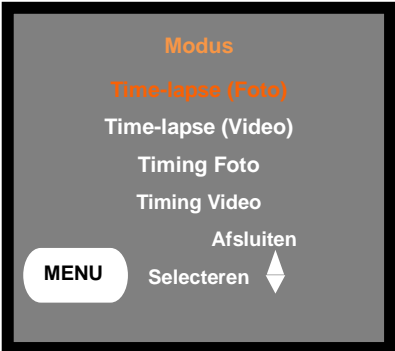
**Timing Video** kan worden ingesteld om elke 3 seconden een video van 3 tot 120 seconden tot 24 uur op te nemen.

		
<p>1. Selecteer de Mode (Modus)</p>	<p>2. Selecteer de dag met behulp van de MODE (MODUS)-knop(9). Schakel de dag in/uit met de OMHOOG of OMLAAG-knop.</p>	<p>3. Selecteer het opname-interval Met behulp van de OMHOOG/OMLAAG-knop (5/8) en de MODE (MODUS)-knop (9) voor rechts.</p>

Druk op de OK-knop (11) om de dag van de week en het opname-interval in te stellen.

Nadat u de instelling heeft voltooid, keert u terug naar het hoofdscherm door op de MENU-knop (4) te drukken. Druk dan kort op de POWER-knop (3). Het scherm geeft een afteltijd van 15 seconden weer. Na het verstrijken van de afteltijd, wordt de opnamemodus geopend en neemt de camera foto's/video's afhankelijk van de door u ingestelde tijd.

Druk opnieuw kort op de AAN/UIT-knop (3) om de time-lapse opname te stoppen.

### Handmatig time-lapse opname (Stop-motion) instellen

- Na het starten is de fotomodus standaard geactiveerd. Druk op de UP / MTL-knop (8) om de handmatige time-lapse-opname te starten. Druk op de OK-knop (11) om een foto te maken. Herhaal dit totdat uw stop-motionopname is voltooid. Druk vervolgens nogmaals op de UP / MTL-knop (8) om de handmatige time-lapse-opname te beëindigen. De foto's worden automatisch samengevoegd tot een video.

- Druk na inschakeling op de MODE (MODUS)-knop (9) om naar de videomodus te schakelen, druk op de OMHOOG / MTL knop (8) om de handmatige time-lapse video-opname te openen en druk op de OK-knop (11) om de opname te starten. Er wordt video tot aan de ingestelde videolengte opgenomen. Herhaal dit totdat uw handmatige time-lapse-video is voltooid.

Na het opnemen van video's, druk opnieuw op de OMHOOG / MTL-knop (8) om de handmatige time-lapse video-opname te stoppen. De video's worden automatisch samengevoegd tot één video.

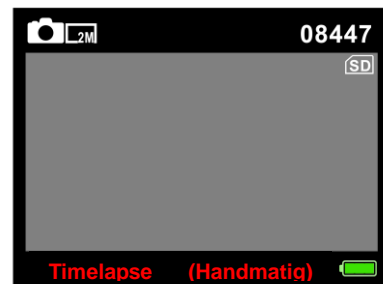

## Systeem instellen

→ Druk eenmaal op de AAN/UIT-knop (3) om in te schakelen en druk op de MENU-knop (4) om de camera-instellingen in te stellen/wijzigen.

→→ Druk op de OMHOOG/OMLAAG-knoppen (5/8) om alle menu's te doorlopen. Druk vervolgens op de Ok-knop (11) om de interface met opties te openen.

→→→ Druk op de OMHOOG/OMLAAG-knoppen (5/8) om alle opties te doorlopen. Druk op de OK-knop (11) om de opties te bevestigen.

→→→→ Druk opnieuw op de MENU-knop (4) om naar het laatste menu terug te gaan of het instelmenu af te sluiten.

## Instelmenu en beschikbare functies

**Instelling:** Het overzicht toont de belangrijke informatie dat tot nu toe werd ingesteld: Modus instellen, intervaltijd, huidig batterijvermogen, beschikbare ruimte op microSD-kaart

**Modus:** [Timelapse Photo] (Time-lapse Foto) (standaard) / [Timelapse Video] (Time-lapse video) / [Timing Photo] (Timing foto) / [Timing Video] (Timing video). → Selecteer en druk op de OK knop om te bevestigen.

De werkingsmodus instellen	Timelapse Photo (Time-lapse foto) modus (standaard)	Camera neemt foto's bij elke ingestelde periode en combineert ze tot een video.
	Timelapse Video (Time-lapse video) modus	Camera maakt video's bij elke ingestelde periode gedurende de ingestelde videolengte en combineert ze tot een video.
	Timing Photo (Timing foto) modus	Camera neemt foto's bij elke ingestelde periode en slaat de foto op.
	Timing Video (Timing video) modus	Camera maakt video's bij elke ingestelde periode gedurende de ingestelde videolengte en slaat de video op.

**LED:** Zet de LED [On] (aan)/[Off] (uit) (standaard). Dit kan helpen om een donkere omgeving te verlichten.

→ Selecteer en druk op de OK-knop (11) om te bevestigen.

● De LED wordt 's nachts automatisch ingeschakeld om voor het nodige licht tijdens het nemen van foto's/video's te zorgen. Dit maakt het mogelijk om foto's op een afstand tussen ca. 3–18m te nemen.

● Weerspiegelende voorwerpen, zoals verkeersborden, kunnen overbelichting veroorzaken wanneer ze zich binnen het opnamebereik bevinden. In de nachtmodus worden de afbeeldingen in zwart en wit weergegeven.

**Belichting:** Stel de belichting in. [+0.3 EV]/[+0.2 EV]/ [+0.1 EV] / [+0.0 EV] (standaard)/ [-1.0 EV]/[-2.0 EV]/[-3.0 EV].

→ Selecteer en druk op de OK-knop (11) om te bevestigen.

**Taal:** stel de weergavetaal in: [Engels] / [Duits] / [Deens] / [Fins] / [Zweeds] / [Spaans] / [Frans] / [Italiaans] / [Nederlands] / [Portugees].

→ Selecteer en druk op de OK-knop (11) om te bevestigen.

**Fotoresolutie:** De beeldresolutie instellen: hoe hoger de resolutie → hoe meer scherpte! (Neemt meer geheugenruimte in.)

[2MP: 1920x1080] (standaard) / [1M: 1280x720]

→ Selecteer en druk op de OK-knop (11) om te bevestigen.

**Videoresolutie:** [1920x1080] (standaard) / [1280x720]. → Selecteer en druk op de OK knop om te bevestigen. De videoresolutie instellen: hoe hoger de resolutie → hoe korter de opnametijd.

→ Selecteer en druk op de OK-knop (11) om te bevestigen.

**Frequentie:** Stel de frequentie van de lichtbron in om met de frequentie van de elektrische voeding in uw locatie overeen te stemmen om storing te vermijden. Opties: [50Hz] (standaard)/[60Hz].

→ Selecteer en druk op de OK-knop (11) om te bevestigen.

**Videolengte:** Stel de opnameduur van een videoclip in. Opties: 3 sec. – 120 sec - (standaard is 5 sec.)

→ Selecteer en druk op de OK-knop (11) om te bevestigen.

**Fotostempel:** de datum en tijd al dan niet op de foto's stempelen. Opties: [Time & date] (Tijd & Datum) (standaard) / [Date] (datum) / [Off] (uit).

→ Selecteer en druk op de OK-knop (11) om te bevestigen.

**Doelopnametijd 1 & 2:** Stel de opnametijd van de camera in. U kunt een specifieke opnameperiode instellen. U kunt de start- en eindtijd van de camera-opname instellen. Na het instellen zal de camera elke dag alleen opnemen tijdens de ingestelde periode en gedurende de andere tijden staat de camera in stand-by.

Opties: [On] (aan) / [Off] (uit)

Om de tijd in te stellen, gebruik de OMHOOG, OMLAAG en MODE (modus) (links)-knop (5/8/9).

**Pieptoon:** [On] (aan) / [Off] (uit) (standaard). → Selecteer en druk op de OK knop om te bevestigen. Open het menu Geluidssignalen om de bevestigingsgeluiden van de knoppen in of uit te schakelen.

**Oneindige opname:** [On] (aan) / [Off] (uit) (standaard). → Selecteer en druk op de OK knop om te bevestigen.

Als de oneindige opname actief is, zal het apparaat foto's of/en video opnemen, afhankelijk van de gekozen modus, totdat de geheugenruimte op de microSD-kaart volledig vol is. Wanneer de kaart vol is, zal het oudste bestand (foto/video) worden verwijderd telkens er een nieuwe beweging wordt gedetecteerd.

**Datumnotatie:** Datumnotatie: keuze uit [dddd/mm/jjjj] / [jjjj/mm/dd] (standaard) / [mm/dd/jjjj].

Druk op de OMHOOG/OMLAAG-knop (5/8) om de waarden aan te passen. → Selecteer en druk op de OK-knop (11) om te bevestigen.

**Tijd en datum:** Om de tijd en datum in te stellen, gebruik de OMHOOG, OMLAAG en MODE (MODUS) (links) knop om de waarden en positie te wijzigen.

→ Selecteer en druk op de OK-knop (11) om te bevestigen.

**Audio-opname:** Camera neemt audio op tijdens het opnemen van video. Opties: [On] (aan) (standaard) / [Off] (uit).

→ Selecteer en druk op de OK-knop (11) om te bevestigen.

**Instellingen terugzetten:** [Yes] (ja)/ [No] (nee) (standaard). → Selecteer en druk op de OK-knop (11) om te bevestigen.

Zet de camera naar de standaard fabrieksinstellingen terug.

**Versie:** Bekijk de firmware-informatie van de camera.

**Geheugenkaart formatteren:** [Yes] (ja)/ [No] (nee) (standaard). → Selecteer en druk op de OK-knop (11) om te bevestigen.

**Opgelet:** Het formatteren van de geheugenkaart zal alle gegevens permanent verwijderen. Voordat u een nieuwe geheugenkaart of een kaart, dat in een ander apparaat werd gebruikt, installeert, formatteer de kaart.

**Info:** ● Kaarten tot 32GB moeten in FAT32 zijn geformatteerd.

● Kaarten van 64GB of meer moeten in exFAT zijn geformatteerd.

## Montage

**Opgelet:** Als u een gat in de muur boort zorg er dan voor dat stroomkabels, elektriciteitssnoeren en/of leidingen niet beschadigd raken. Als u het meegeleverde montage materiaal gebruikt zijn wij niet aansprakelijk voor een professionele installatie. U bent er geheel verantwoordelijk voor dat het bevestigingsmateriaal geschikt is voor uw type muur, en dat de montage juist wordt uitgevoerd. Als u in de hoogte werkt is er gevaar op vallen! Gebruik daarom gepaste beschermingsmaatregelen.

### De muurbeugel gebruiken

U kunt de time-lapse camera permanent op een muur bevestigen met behulp van de inbegrepen muurbeugel. Voordat de muurbeugel wordt bevestigd, controleer of alle aanwezige schroeven stevig vastzitten.

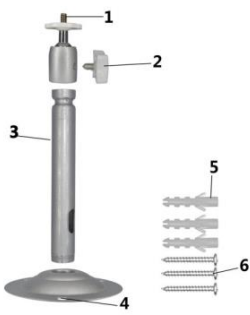
Onderdelen	Benodigd gereedschap	
1. Statiefschroef 2. Vastzetschroef voor beugel 3. Steunstang voor beugel 4. Boorgaten 5. Pluggen 6. Schroeven	● Boormachine ● 6 mm boor voor metselwerk/beton ● Kruiskopschroevendraaier	

### Installatiestappen

- Markeer de boorgaten door de voet van de muurbeugel op de gewenste installatielocatie vast te houden.
- Gebruik een boormachine met een 6mm boor om de gaten te boren en steek de pluggen tot vlak in de muur.
- Schroef de muurbeugel aan de muur vast met de meegeleverde schroeven.
- Bevestig de camera op de statiefschroef en schroef de camera iets vast (circa drie omwentelingen).
- Draai de camera in de gewenste richting en zet het vast met de borgmoer.
- Om de camera naar zijn finale positie te brengen, draai de twee vleugelmoeren iets los, pas de camera naar wens aan en zet deze positie vervolgens vast met de twee vleugelmoeren.

### De montageriem gebruiken

Gebruik de montageriem om de Time-lapse camera rond een voorwerp (bijv. een boom) vast te maken.

Trek de riem door de rechthoekige gaten aan de achterkant en breng de riem vervolgens rond het gewenste voorwerp aan. Maak de riem nu vast.

## De koord gebruiken

Gebruik de koord om de time-lapse camera aan een voorwerp vast te maken. Trek de koord door de ronde gaten aan de achterkant en breng de koord vervolgens rond het gewenste voorwerp aan. Maak de vervolgens een lus of knoop om de koord vast te zetten.

## Bestanden naar een computer downloaden (2 manieren)

- Stop de microSD-kaart in een kaartlezer.
- Sluit de camera aan op een computer met behulp van de meegeleverde Micro USB-kabel.

## Een kaartlezer gebruiken

→ Haal de geheugenkaart uit de camera en stop het in een kaartlezer. Sluit de kaartlezer vervolgens aan op een computer.

→→ Open [My Computer] (Mijn computer) of [Windows Explorer] (Windows Verkenner) en dubbelklik op het verwijderbare schijf-pictogram dat de geheugenkaart voorstelt.

→→→ Kopieer foto- of videobestanden vanaf de geheugenkaart naar uw computer.

## De camera op een PC aansluiten met behulp van de Micro USB-kabel

→ Sluit de camera op uw computer aan met behulp van de Micro USB-kabel. Schakel de camera in en het scherm geeft „MSDC” weer.

→→ Open [My Computer] (Mijn computer) of [Windows Explorer] (Windows Verkenner). Een verwijderbare schijf verschijnt in de lijst met beschikbare schijven. Dubbelklik op het "Removable Disk" (Verwijderbare schijf) pictogram om zijn inhoud te bekijken. Alle bestanden worden in de map met de naam „DCIM” opgeslagen.

→→→ Kopieer de foto's of bestanden naar uw computer.

## OPMERKINGEN over het reinigen

Voordat het apparaat wordt gereinigd, ontkoppel het van de voeding (verwijder de batterijen)! Maak de buitenkant van het apparaat alleen schoon met een droge doek. Om schade aan de elektronica te vermijden, gebruik geen vloeibare reinigingsmiddelen. Maak de oculairs en/of de lenzen alleen schoon met een zachte en pluisvrije doek (bijv. microvezeldoek). Om krassen op de lenzen te vermijden, oefen weinig druk op de schoonmaakdoek uit. Bescherm het apparaat tegen stof en vocht. Berg het op in een tas of doos. Haal de batterijen uit als u het apparaat langere tijd niet denkt te gebruiken



## Technische gegevens

Beeldsensor	1/ 2,7" CMOS 2MP (weinig licht)
Scherm	2,4" TFT LCD (720x320)
Videoresolutie	1920x1080/25fps, 1280x720/30fps
Fotoresolutie	2MP (1920x1080), 1MP (1280x720)
Bestandsformaat	JPEG/AVI
Lens	f=4mm, F/NO1.4, FOV=110°, Automatische IR-filter
LED	1x 2W witte LED (hoog vermogen) ~ 18m bereik; 120° (Extra verlichting alleen in het donker)
Belichting	+3,0 EV ~-3,0 EV in stappen van 1,0EV
Videolengte	3 sec.– 120sec. programmeerbaar
Opname-afstand	Overdag: 1m tot oneindig; 's nachts: 1,5– 18m
Time-lapse interval	Aangepast: 3 seconden tot 24 uur; Ma-Zo
Auto-onderscheidende beelden	Kleurbeelden overdag/zwart en wit-beelden 's nachts
Microfoon & luidspreker	Geïntegreerd
Aansluitingen	MicroUSB 2.0; barrel connector 3,5x1,35mm
Opslag	Extern: MicroSD/HC/XC-kaart* (tot 512GB, Klasse 10) [ <b>**niet inbegrepen in de verpakking</b> ]
Voeding	12x AA batterijen* (*inbegrepen); externe DC6V voeding** minstens 1A [ <b>**niet inbegrepen in de verpakking</b> ]
Stand-bytijd	~6 maanden, afhankelijk van de instellingen en de gebruikte batterijen; Foto's 5 minuten interval, 288 foto's / dag
Apparaattaal	EN, DE, SP, FR, IT, NL, FI, SE, DK, PO
Bedrijfstemperatuur	-20°C tot +50°C
Gewicht & Afmetingen	378g (zonder batterijen) / (L) 12,5 x (B)8 x (H) 15cm
Inhoud van de verpakking	Full HD Time-lapse Camera TX-164, MicroUSB-kabel, Montageriem, Koord, Muurbeugel, Montagebeugel, 3x schroeven & 3x pluggen, 12x Aa-batterijen, Gebruikersaanwijzing

## Waarschuwingen

- Probeer het apparaat nooit uit elkaar te halen, dit kan leiden tot kortsluiting of zelfs schade.
- Een kortsluiting kan optreden wanneer de camera aan een extreme temperatuur of vocht wordt blootgesteld. Gebruik de bescherming voor de camera wanneer het buiten wordt gebruikt.
- Laat het apparaat niet vallen en schud er ook niet mee, de inwendige elektronica of mechanische onderdelen kunnen hierdoor kapot gaan.
- Stel geen batterijen bloot aan overmatige hitte of direct zonlicht.
- Houd het apparaat uit de buurt van kleine kinderen.
- Het apparaat wordt warm na een langdurig gebruik. Dit is normaal.
- Gebruik de inbegrepen accessoires.



Producten die met dit symbool zijn gemarkeerd, voldoen aan alle toepasselijke communautaire voorschriften van de Europese Economische Ruimte. Technaxx Deutschland GmbH & Co KG heeft een "verklaring van overeenstemming" afgegeven in overeenstemming met de toepasselijke richtlijnen en relevante normen. Is gemaakt. Deze kan op verzoek op elk moment worden ingezien.



**Tips voor veiligheid en afvoer van batterijen:** Houd kinderen uit de buurt van batterijen. Als een kind een batterij heeft ingeslikt, raadpleeg dan onmiddellijk een arts of ga direct met het kind naar het ziekenhuis! Let op de juiste polariteit (+) en (-) van batterijen! Vervang altijd alle batterijen. Gebruik nooit oude en nieuwe batterijen of verschillende soorten batterijen door elkaar. Sluit batterijen nooit kort, u mag geen batterijen openen, misvormen of opladen! **Risico op letsel!** Gooi nooit batterijen in een vuur! **Ontploffingsgevaar!**



**Aanwijzingen voor milieubescherming:** Verpakkingsmaterialen zijn grondstoffen en kunnen opnieuw worden gebruikt. Voer oude apparatuur niet af met het huishoudelijk afval. **Reiniging:** Bescherm het toestel tegen verontreiniging. Reinig het toestel uitsluitend met een zachte doek. Vermijd het gebruik van ruwe of schurende materialen. Gebruik GEEN oplosmiddelen of andere agressieve schoonmaakmiddelen. Veeg het toestel na het reinigen zorgvuldig af. **Distributeur:** Technaxx Deutschland GmbH & Co.KG, Kruppstr. 105, 60388 Frankfurt a.M., Duitsland