

C824/C834/C844/ES8434

Manuale dell'utente



Sommario

1	Prima di iniziare	4
	Per la sicurezza	5
	Informazioni sul manuale	7
	Informazioni sulle descrizioni	7
	Prefazione	9
	Marchi	10
	Licenza	11
2	Configurazione	12
	Procedura di impostazione	13
	Verifica dell'ambiente di installazione	14
	Verifica del contenuto della confezione	16
	Nomi dei componenti	17
	Come usare il Pannello dell'operatore	18
	Come usare il Tastierino numerico	19
	Uso del tasto Fn	19
	Elenco dei menu delle funzioni	20
	Preparazione della stampante	21
	Disimballaggio	21
	Installazione dei materiali di consumo	22
	Caricamento della carta	24
	Info alimentazione	27
	Condizioni di alimentazione	27
	Collegamento al codice Power	28
	Accensione	29
	Spegnimento	29
	Cosa devi fare se non usi questa macchina per un esteso periodo di tempo	30
	Stampa di prova dalla stampante	31
	Modifica della password dell'amministratore	32
3	Collegamento a un computer	33
	Metodo di collegamento e Flusso	34
	Requisiti di sistema	35
	Tipi di driver	36
	Collegarsi a una LAN Wireless	37
	Collegamento a un Punto di accesso (Infrastruttura)	37
	Collegamento diretto alla macchina (Modalità AP)	41

	Collegamento di un cavo USB	43
	Collegamento di un cavo LAN	44
	Installazione di un driver di stampa su un computer	47
	Per Windows	47
	Per Mac	50
	Selezione di un metodo di connessione tra i diversi segmenti	52
4	Stampa	53
	Carta supportata	54
	Carta caricata nel cassetto	56
	Come stampare dal cassetto	58
	Stampa dal cassetto multiuso	61
	Uscita della carta	66
	Annullamento della stampa	68
5	Funzione Risparmio Energia	69
	Cos'è il risparmio energetico	70
	Impostazione del tempo prima dell'attivazione della modalità Economizzatore	71
	Impostazione del tempo prima dell'attivazione della modalità Sleep	72
	Spegnere automaticamente la macchina (Spegnimento automatico)	73
	Impostazione del tempo prima dell'attivazione nella modalità Spegnimento automatico	74
6	Risoluzione Problemi	75
	Se sul display dell'apparecchio viene visualizzato un messaggio di errore (se l'indicatore ATTENZIONE si illumina o lampeggia)	76
	Messaggi di errore	77
	Quando si verificano inceppamenti carta	86
	Codice errore: "370", "371", "373"	86
	Codice di errore "372"	87
	Codice errore: "380", "401", "637"	89
	Codice di errore "381", "638"	90
	Codice di errore "382", "383", "385", "639", "640"	93
	Codice di errore "390", "637"	97
	Codice di errore "391", "392", "393", "394", "632", "633", "634"	99
	Altri problemi	101
	Impossibile stampare da un computer	101
	Impossibile installare correttamente un driver della stampante	105
	Problemi di qualità dell'immagine	106
	Sono presenti righe verticali bianche.	107
	Le immagini stampate sono sbiadite in verticale.	108

Le immagini stampate sono chiare.	108
Sono presenti macchie e righe.	109
Condensa appare sulla carta stampata	109
Sono presenti righe verticali	110
Appaiono periodicamente macchie e righe orizzontali.	110
L'area bianca della carta è leggermente macchiata.	111
Il perimetro dei caratteri è macchiato	111
L'Intera Area della Carta è Leggermente Macchiata Durante la Stampa su Buste o Carta Patinata.	112
Il toner viene via quando si strofina la pagina stampata.	112
Lucidità irregolare	113
Appaiono punti bianchi o neri	113
Si stampa dello sporco	114
L'intera pagina si stampa nera	114
Non si stampa nulla	115
Compaiono chiazze bianche	115
Il colore dell'immagine stampata non è quello previsto	116
Problemi di alimentazione	116
Problemi sul dispositivo	118
7 Manutenzione 122	
Sostituzione dei consumabili 123	
Precauzioni da adottare durante la sostituzione 123	
Sostituzione della cartuccia di toner 124	
Solo per la cartuccia di Toner K (nero) 125	
Per le cartucce di toner C (ciano), M (magenta), Y (giallo) 127	
Sostituzione del tamburo di stampa 130	
Sostituzione del solo tamburo di stampa 131	
Sostituzione del tamburo di stampa e della cartuccia del toner nello stesso momento 134	
Sostituire le unità di manutenzione 138	
Sostituzione del gruppo cinghia 138	
Sostituzione dell'unità fusore 142	
Pulizia 146	
Pulizia della superficie della macchina 146	
Pulire la testina LED 147	
Pulizia della pellicola di schermatura dalla luce 148	
Pulire i rulli di alimentazione carta (Cassetto 1/Cassetto 2/Cassetto 3/Cassetto 4/Cassetto 5) 150	
Pulizia dei rulli di alimentazione della carta (Vassoio MP) 151	
Pulitura del rullo resistente 153	
Trasferimento del dispositivo 154	
Trasporto del dispositivo 155	
Prima dello smaltimento della stampante 158	
Eliminazione di un driver di stampa 159	

Aggiornamento di un driver di stampa 160	
Aggiornamento del firmware 161	
8 Appendice 163	
Come aprire la cartella stampante 164	
Elenco di menu del pannello dell'operatore 165	
Opzioni 166	
Installazione dell'unità fronte-retro (Solo C824n, C834nw) 167	
Installazione del modulo LAN Wireless (Solo C824, ES8434) 168	
Installazione della Base a rotella 170	
Installazione dell' (e) unità unità cassetto ulteriori 174	
Aggiunta di accessori opzionali 179	
Caratteristiche tecniche 181	
Specifiche Tecniche Generali 181	
Specifiche tecniche di stampa 182	
Specifiche di Rete 183	
Specifiche tecniche per LAN wireless 184	
Dimensioni della stampante 185	

1

Prima di iniziare

[Per la sicurezza](#)

[Informazioni sul manuale](#)



[Prefazione](#)

[Marchi](#)



[Licenza](#)











Per la sicurezza

• Precauzioni relative alla sicurezza

 AVVERTENZA	Riporta informazioni aggiuntive che, se ignorate o in caso di mancata attenzione alle linee guida, possono provocare danni alle persone o morte.
 ATTENZIONE	Riporta informazioni aggiuntive che, se ignorate, possono dare luogo a danni alle persone.

• Precauzioni generali



 AVVERTENZA	
	Non toccare l'interruttore di sicurezza all'interno del dispositivo. Possono verificarsi scariche ad alta tensione, in grado di comportare folgorazioni. Inoltre, gli ingranaggi potrebbero ruotare, comportando lesioni.
	Non utilizzare spray altamente infiammabili nelle vicinanze del dispositivo. Alcune parti interne al dispositivo si surriscaldano e potrebbero causare incendi.
	Se il coperchio diventasse estremamente caldo, se il dispositivo emettesse fumo o odori sgradevoli, oppure se si sentissero rumori strani, scollegare la spina dalla presa di alimentazione e contattare il rivenditore. Potrebbe verificarsi un incendio.
	Se un liquido come l'acqua penetrasse nel dispositivo, scollegare la spina dalla presa di alimentazione e contattare il rivenditore. Potrebbe verificarsi un incendio.
	Se una graffetta o altro oggetto estraneo dovesse cadere all'interno del dispositivo, scollegare la spina dalla presa di alimentazione ed estrarre l'oggetto estraneo. Potrebbero verificarsi scosse elettriche, incendi o lesioni.
	Non eseguire alcuna operazione o smontaggio di parti diversamente da quanto indicato nel manuale dell'utente. Potrebbero verificarsi scosse elettriche, incendi o lesioni.

 AVVERTENZA	
	Se il dispositivo dovesse cadere o se la copertura fosse danneggiata, scollegare la spina dalla presa di alimentazione e contattare il rivenditore. Potrebbero verificarsi scosse elettriche, incendi o lesioni.
	Scollegare regolarmente la spina di alimentazione e pulire le basi e gli interstizi tra i poli della spina. Se la spina di alimentazione sarà collegata alla presa di corrente per un periodo di tempo prolungato, la polvere aderirà alle basi dei poli della spina, il che potrebbe verificare un corto circuito, causando inoltre anche degli incendi.
	Non aspirare le fuoriuscite di toner tramite un aspirapolvere elettrico. L'aspirazione delle fuoriuscite di toner tramite un aspirapolvere elettrico potrebbe originare un incendio, a causa delle scintille provocate dai contatti elettrici o per altre ragioni. Se il toner dovesse fuoriuscire sul pavimento o in altro luogo, pulire delicatamente il toner con un panno umido o un altro tipo di straccio, facendo attenzione a non disperdere il toner.
	Non inserire alcun oggetto nel foro di aerazione. Potrebbero verificarsi scosse elettriche, incendi o lesioni.
	Non posizionare bicchieri pieni d'acqua o altri oggetti sul dispositivo. Potrebbero verificarsi incendi o scariche elettriche.
	Non permettere che l'urina di animali o altri liquidi entrino all'interno del dispositivo né lasciare che la macchina si bagni. Potrebbero verificarsi incendi o scariche elettriche.
	Quando il coperchio del dispositivo è aperto, non toccare l'unità fusore. L'azione potrebbe comportare ustioni.
	Non gettare la cartuccia di toner o il tamburo di stampa nel fuoco. Il toner potrebbe incendiarsi provocando ustioni.
	Non collegare il cavo di alimentazione, gli altri cavi o il cavo di messa a terra in modo diverso da quanto indicato nel manuale dell'utente. Potrebbe verificarsi un incendio.



AVVERTENZA

	<p>Non è garantito il funzionamento del dispositivo tramite un UPS (gruppo di continuità) o un inverter. Non utilizzare un gruppo di continuità o un inverter. Potrebbe verificarsi un incendio.</p>
---	--

ATTENZIONE

	<p>Non avvicinarsi all'uscita della carta dalla stampante quando si accende l'alimentazione o quando è in corso la stampa. Si rischiano delle lesioni personali.</p>
	<p>Non toccare il display a cristalli liquidi se danneggiato. Si rischiano delle lesioni personali. Se il liquido (cristalli liquidi) fuoriuscito dal display entra a contatto con gli occhi o la bocca occorre risciacquare immediatamente con grandi quantità di acqua. Chiedere assistenza medica, se necessario.</p>
	<p>Non disassemblare il tamburo fotosensibile o la cartuccia del toner né forzarne l'apertura. Potreste inalare il toner sparso o il toner potrebbe finire sulle vostre mani o vestiti, sporcando.</p>

Attenzione quando si maneggia questo prodotto dove è indicato il segno seguente nel prodotto.

	<p>Fare riferimento alle norme di sicurezza per tenersi lontano dalle parti semoventi.</p>
---	--

Informazioni sul manuale

Sono fornite qui varie informazioni su questo manuale. Leggere queste sezioni prima di utilizzare questo manuale.

• Dichiarazione di non responsabilità

È stato fatto ogni sforzo per assicurare che le informazioni in questo documento siano complete, accurate ed aggiornate. Il produttore non si assume responsabilità per i risultati di errori fuori dal suo controllo. Il produttore non può inoltre garantire che i cambiamenti nel software e nell'attrezzatura effettuati da altri fabbricanti segnalati in questa guida non incideranno sulla applicabilità delle informazioni presenti nella stessa. La menzione di prodotti software di altri produttori non implica necessariamente la relativa approvazione del costruttore.

Nella stesura di questo documento è stato fatto il possibile per fornire informazioni accurate e utili. Tuttavia non si garantiscono in alcun modo, esplicito o implicito, la validità e la correttezza delle informazioni qui riportate.

• Copyright del manuale

Tutti i diritti riservati a Oki Data Corporation. Nessuna parte di questo documento può essere riprodotta in qualsiasi forma o in qualsiasi senso, senza l'autorizzazione scritta da parte della Oki Data Corporation.

© 2018 Oki Data Corporation

• Composizione del manuale

I seguenti manuali sono inclusi in questo prodotto.

- Manuale dell'utente (PDF) ----- Memorizzato nel DVD-ROM allegato alla macchina.
- Manuale Avanzato (PDF) ----- Scarica questo manuale dal sito web Oki Data e fai riferimento a esso.
- Manuale Online ----- Può essere sfogliato sul sito web Oki Data.

• [Informazioni sulle descrizioni](#)

Informazioni sulle descrizioni

A meno che non sia specificato altrimenti, questo manuale usa screenshot delle seguenti schermate.

- Per Windows: Windows 10
- Per Mac : mac OS High Sierra 10.13



Il presente manuale utilizza a volte le seguenti notazioni.

- [OKI Printer (Stampante OKI)] potrebbe essere scritto come nome del modello.
- Un'icona del driver di stampa in ogni versione Windows è riferita come "Cartella stampante" in questo manuale.
- Nome generico per Windows 10, Windows Server 2012, etc. → Windows

La descrizione del documento può variare in base al modello o alla versione del sistema operativo.

Informazioni sui marchi

Questo manuale utilizza i seguenti simboli.

Simbolo	Significato
	Indica le avvertenze e le restrizioni per il corretto funzionamento di questa periferica. Leggere per garantire l'utilizzo corretto della periferica.
	Riporta le informazioni utili per l'utilizzo di questa stampante. Se ne consiglia la lettura.
	Indica un argomento di riferimento. Leggere quando si ha bisogno di più informazioni.

Informazioni sui simboli

Questa sezione descrive i simboli e il loro significato in questo manuale.

Simbolo	Significato
« »	Indica un pulsante/tasto sul pannello dell'operatore dell'apparecchio.

Simbolo	Significato
[]	Indica un nome di menù, nome della voce, l'opzione, o altri elementi visualizzati sullo schermo del pannello operativo. Indica un menu, una finestra o un nome di dialogo che è visualizzato sulla schermata di un computer.
" "	Riporta un messaggio sul display o il testo immesso. Indica il nome di un file su un computer. Indica il titolo dell'argomento di una destinazione del collegamento.
< >	Indica un tasto sulla tastiera del computer.
>	Indica come visualizzare il menù desiderato della macchina o del computer.

Informazioni sulle illustrazioni

Nel presente manuale, sono utilizzate a titolo di esempio le illustrazioni del dispositivo C844.

Le illustrazioni della schermata del pannello operativo utilizzato in questo manuale sono presenti con le impostazioni predefinite di fabbrica.



- Le descrizioni in questo manuale possono variare a seconda del modello utilizzato.

Prefazione

- **PRONTO SOCCORSO IN CASO DI EMERGENZA**

Prestare attenzione alla polvere del toner:



se ingerita, somministrare piccole quantità di acqua fredda e richiedere assistenza medica. Non tentare di provocare il vomito.

Se inalata, portare la persona in uno spazio aperto per respirare aria fresca.

Contattare un medico.

Se viene a contatto con gli occhi, lavare con abbondante acqua per almeno 15 minuti mantenendo le palpebre aperte. Contattare un medico.

In caso di fuoriuscita, pulire la parte interessata con acqua fredda e sapone per ridurre il rischio di macchie sulla pelle o sugli indumenti.

- **PRODUTTORE**

OKI Data Corporation,
4-11-22 Shibaura, Minato-ku,
Tokyo 108-8551, Giappone

- **IMPORTATORE PER L'UNIONE EUROPEA / RAPPRESENTANTE
AUTORIZZATO**

OKI Europe Limited
Blays House
Wick Road
Egham
Surrey, TW20 0HJ
Regno Unito

Per informazioni sulla vendita, sull'assistenza e su qualsiasi altra domanda di carattere generale rivolgersi al distributore di zona.

- **INFORMAZIONI SULL'AMBIENTE**



Marchi

OKI è un marchio registrato di OKI Electric Industry Co., Ltd.

Energy Star è un marchio registrato dell'Agenzia di Protezione Ambientale degli Stati Uniti.

Microsoft, Windows, Windows Server, Windows Vista e Internet Explorer sono marchi registrati di Microsoft Corporation.

Apple, Macintosh, Mac e Mac OS sono marchi registrati di Apple Inc.

iPad, iPhone, iPod, iPod touch e Safari sono marchi commerciali di Apple Inc., registrati negli Stati Uniti e in altri paesi.





AirPrint e il logo AirPrint sono marchi commerciali di Apple Inc.

Google, Google Documents, Android, e Gmail sono marchi registrati di Google Inc.

Google Cloud Print è un marchio di fabbrica di Google Inc.

Adobe, Illustrator, Photoshop, PostScript e Reader sono marchi commerciali o marchi commerciali di Adobe Systems Incorporated negli Stati Uniti e in altri paesi.

Gli altri nomi di prodotto e marchio sono marchi o marchi registrati dei rispettivi proprietari.

	<p>In qualità di partecipante al programma Energy Star, il produttore ha determinato che questo prodotto risponde alle direttive Energy Star in materia di rendimento energetico. I paesi obiettivo del programma ENERGY STAR sono gli Stati Uniti, il Canada e il Giappone. Non è applicabile ad altri paesi.</p>
	<p>Questo prodotto è conforme ai requisiti delle Direttive del Consiglio 2014/30/EU (EMC), 2014/35/EU (LVD), 1999/5/EC (R&TTE), 2009/125/EC (ErP) e 2011/65/EU (RoHS), come emendate dove applicabile, sull'approssimazione delle leggi degli stati membri relative alla compatibilità elettromagnetica, alla bassa tensione, alle apparecchiature terminali di radio e telecomunicazione, ai prodotti connessi con il consumo di energia e alle restrizioni sull'utilizzo di determinate sostanze pericolose in apparecchiature elettriche ed elettroniche.</p>

Per valutare questo prodotto ai fini della conformità alla direttiva EMC 2004/108/EC e le diverse configurazioni che potrebbero influire su tale conformità.

TIPO DI CAVO	LUNGHEZZA (METRO)	Core	SCHERMATURA
Alimentazione	1,8	X	X
USB	5,0	X	✓
LAN	10,0	X	X

La dichiarazione CE di conformità semplificata

Con la presente, OKI Data Corporation dichiara che i tipi di apparecchi radio "DNUB-O1, 4666411A" sono in conformità con la Direttiva 2014/53/UE.

Il testo completo delle dichiarazioni CE di conformità è disponibile al seguente indirizzo:

<https://www.oki.com/eu/printing/support/declaration-of-conformity>

Licenza

Questo prodotto contiene un software sviluppato dal progetto Heimdal.

Copyright (c) 1995 - 2008 Kungliga Tekniska Högskolan

(Royal Institute of Technology, Stoccolma, Svezia).

Tutti i diritti riservati.

La redistribuzione e l'uso nella forma binaria e sorgente, con o senza modifiche, sono consentite a patto che siano soddisfatte le seguenti condizioni:

- 1 La redistribuzione del codice sorgente deve conservare la suddetta nota sul copyright, questo elenco di condizioni e la seguente dichiarazione di non responsabilità.
- 2 La redistribuzione in forma binaria deve riprodurre la suddetta nota sul copyright, questo elenco di condizioni e la seguente dichiarazione di non responsabilità nella documentazione e/o altri materiali forniti con la distribuzione.
- 3 Né il nome dell'Istituto né i nomi dei donatori possono essere utilizzati per avallare o promuovere prodotti derivati da questo software senza precedente specifico permesso scritto.

QUESTO SOFTWARE VIENE FORNITO DAI TITOLARI DEL COPYRIGHT E COLLABORATORI "COSÌ COM'È" SENZA ALCUNA GARANZIA ESPLICITA O IMPLICITA, COMPRESE, MA NON LIMITATIVE, LE GARANZIE IMPLICITE DI COMMERCIALIZZABILITÀ E DI IDONEITÀ PER UNO SCOPO PARTICOLARE. IN NO EVENT SHALL THE APACHE SOFTWARE FOUNDATION OR ITS CONTRIBUTORS BE LIABLE FOR ANY DIRECT, INDIRECT, INCIDENTAL, SPECIAL, EXEMPLARY, OR CONSEQUENTIAL DAMAGES (INCLUDING, BUT NOT LIMITED TO, PROCUREMENT OF SUBSTITUTE GOODS OR SERVICES; LOSS OF USE, DATA, OR PROFITS; OR BUSINESS INTERRUPTION) HOWEVER CAUSED AND ON ANY THEORY OF LIABILITY, WHETHER IN CONTRACT, STRICT LIABILITY, OR TORT (INCLUDING NEGLIGENCE OR OTHERWISE) ARISING IN ANY WAY OUT OF THE USE OF THIS SOFTWARE, EVEN IF ADVISED OF THE POSSIBILITY OF SUCH DAMAGE.

- **Open Source License Disclosure**

Il seguente software open source comprende l'utilizzo di Google Cloud Print. Le descrizioni della licenza open source sono come mostrate in basso.

json-c

Copyright (c) 2009-2012 Eric Haszlkiewicz

L'autorizzazione viene concessa, gratuitamente, a chiunque ottenga una copia di questo software e dei file di documentazione associati (il "Software"), per l'utilizzo del Software senza limitazioni, compresi, senza limitazione i diritti di utilizzare, copiare, modificare, unire, pubblicare, distribuire, dare in licenza, e/o vendere copie del Software, e di consentire alle persone alle quali il software è fornito di fare così, in base alle seguenti condizioni:

Le suddette informazioni relative alle leggi sul diritto d'autore e la presente autorizzazione dovranno essere incluse in tutte le copie totali o parziali del Software.

IL SOFTWARE VIENE FORNITO "NELLO STATO IN CUI SI TROVA", SENZA ALCUN TIPO DI GARANZIA, ESPRESSA O IMPLICITE, INCLUSE MA NON LIMITATE A GARANZIE DI COMMERCIALIZZABILITÀ, IDONEITÀ PER UNO SCOPO SPECIFICO E DI NON VIOLAZIONE DEI DIRITTI DI TERZE PARTI. IN NESSUN CASO GLI AUTORI O I TITOLARI DEL COPYRIGHT POTRANNO ESSERE RITENUTI RESPONSABILI PER EVENTUALI RECLAMI, DANNI O ALTRI OBBLIGHI, SIA IN UN'AZIONE DI CONTRATTO, TORTO O ALTRO, DERIVANTI DA, O IN CONNESSIONE CON IL SOFTWARE O L'UTILIZZO O ALTRE OPERAZIONI NEL SOFTWARE.

Copyright (c) 2004, 2005 Metaparadigm Pte Ltd

L'autorizzazione viene concessa, gratuitamente, a chiunque ottenga una copia di questo software e dei file di documentazione associati (il "Software"), per l'utilizzo del Software senza limitazioni, compresi, senza limitazione i diritti di utilizzare, copiare, modificare, unire, pubblicare, distribuire, dare in licenza, e/o vendere copie del Software, e di consentire alle persone alle quali il software è fornito di fare così, in base alle seguenti condizioni:

Le suddette informazioni relative alle leggi sul diritto d'autore e la presente autorizzazione dovranno essere incluse in tutte le copie totali o parziali del Software.

IL SOFTWARE VIENE FORNITO "NELLO STATO IN CUI SI TROVA", SENZA ALCUN TIPO DI GARANZIA, ESPRESSA O IMPLICITE, INCLUSE MA NON LIMITATE A GARANZIE DI COMMERCIALIZZABILITÀ, IDONEITÀ PER UNO SCOPO SPECIFICO E DI NON VIOLAZIONE DEI DIRITTI DI TERZE PARTI. IN NESSUN CASO GLI AUTORI O I TITOLARI DEL COPYRIGHT POTRANNO ESSERE RITENUTI RESPONSABILI PER EVENTUALI RECLAMI, DANNI O ALTRI OBBLIGHI, SIA IN UN'AZIONE DI CONTRATTO, TORTO O ALTRO, DERIVANTI DA, O IN CONNESSIONE CON IL SOFTWARE O L'UTILIZZO O ALTRE OPERAZIONI NEL SOFTWARE.

2

Configurazione

Procedura di impostazione

Verifica dell'ambiente di installazione

Verifica del contenuto della confezione

Nomi dei componenti

Come usare il Pannello dell'operatore

Preparazione della stampante

Info alimentazione

Stampa di prova dalla stampante

Modifica della password dell'amministratore

Procedura di impostazione

In questo capitolo è spiegata la procedura di configurazione.

1. Verifica dei prodotti

- Verifica del contenuto della confezione
- Verifica dei nomi dei componenti del prodotto
 - Stampante
 - Pannello Operatore
- Opzioni installate



2. Verifica dell'ambiente di installazione

- Ambiente di installazione
- Posizione di installazione



3. Preparazione della stampante

- Disimballaggio
- Installazione dei materiali di consumo
- Caricamento della carta
- Accensione/spegnimento
- Stampa di prova dalla stampante



4. Collegamento a un computer

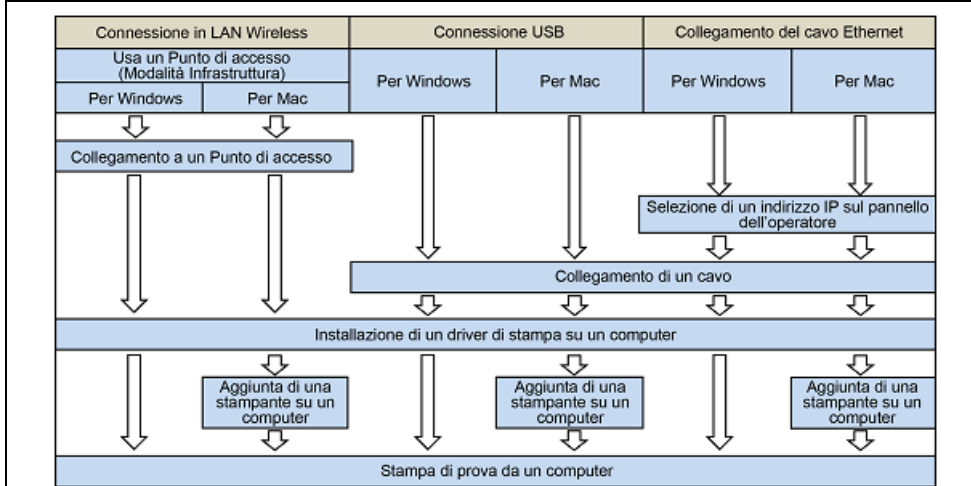

Verifica dell'ambiente di installazione

• Ambiente di installazione

Installare la stampante nel seguente ambiente.

Temperatura ambientale: Da 10 °C a 32 °C

Umidità dell'ambiente: Da 20% a 80% UM (umidità relativa)

Temperatura massima a bulbo umido: 25°C



- Prestare attenzione per evitare la formazione di condensa. Può causare problemi di funzionamento.
- Se si installa la macchina in un luogo con umidità dell'aria circostante al 30% RH o inferiore, utilizzare un umidificatore o un tappeto antistatico.
- A seconda dell'ambiente di installazione, il rumore di funzionamento può essere più forte. Se il rumore da fastidio, suggeriamo di installare il dispositivo in un luogo lontano o in altra stanza.

AVVERTENZA

- Non installare il dispositivo in un luogo soggetto ad alte temperature o vicino al fuoco.
- Non installare il dispositivo in un luogo in cui si verificano delle reazioni chimiche (come ad esempio in un laboratorio).
- Non installare il dispositivo in prossimità di alcol, diluenti o altri solventi infiammabili.
- Non installare il dispositivo in un luogo alla portata dei bambini piccoli.
- Non installare il dispositivo in una posizione instabile (ad esempio su un supporto instabile o posizione inclinata).
- Non installare il dispositivo in un luogo con un alto livello di umidità o polvere, o in un luogo dove il dispositivo sarà esposto alla luce diretta del sole.
- Non installare il dispositivo in un ambiente in cui è esposto ad aria salata NOx, SOx o gas corrosivo.
- Non installare il dispositivo in un luogo dove si verificano delle alte vibrazioni.
- Installare il dispositivo in modo da non bloccare il foro di ventilazione.

ATTENZIONE

- Non installare il dispositivo su di un tappeto spesso.
- Non installare il dispositivo in una stanza chiusa o altri luoghi dove vi sia una cattiva circolazione e ventilazione.
- Se si utilizza il dispositivo in una piccola stanza ininterrottamente per un periodo di tempo prolungato, assicurare una adeguata ventilazione della stanza.
- Installare il dispositivo lontano da una sorgente che emette forti campi magnetici o rumore.
- Installare il dispositivo lontano da un monitor o televisore.
- Lo spostamento della macchina richiede che due persone stiano rispettivamente davanti e dietro la macchina, tengano le maniglie alla base della macchina e la spostino.

• Spazio di installazione

Installare la periferica su di una superficie piana che sia abbastanza ampia da accogliere i sostegni del dispositivo.

Lasciare spazio sufficiente intorno alla periferica, come mostrato nelle seguenti figure.

- Vista dall'alto

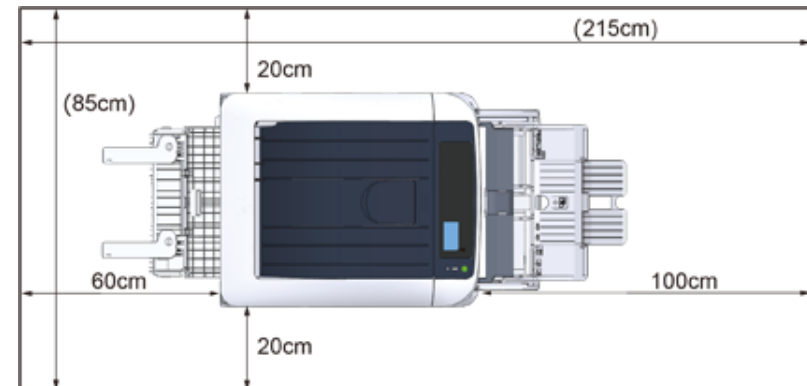

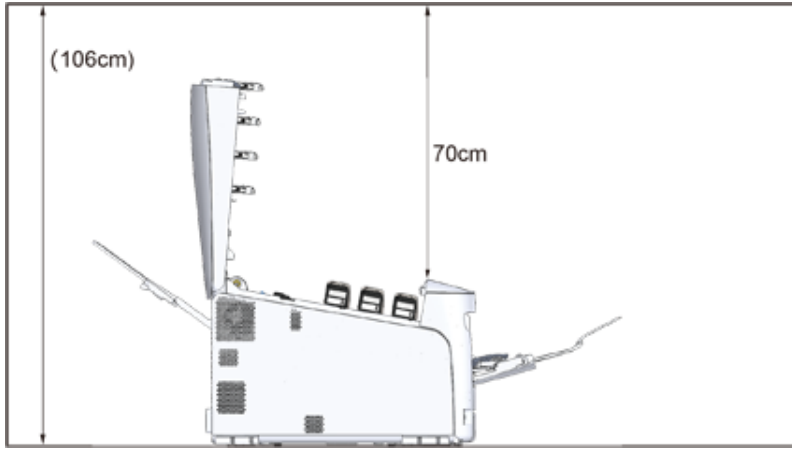

- Vista laterale



Verifica del contenuto della confezione

Verificare che avete tutto quello che viene illustrato di seguito.

 ATTENZIONE	Si rischiano delle lesioni personali.	
Sollevare questo dispositivo con l'ausilio di 2 persone, in quanto pesa circa 40 kg.		

 Per istruzioni su come disimballare vedere "[Disimballaggio](#)".



- Utilizzare inizialmente i materiali di consumo. Se sono usati prima altri materiali di consumo, la durata può non essere mostrato correttamente o i materiali di consumo forniti non possono essere applicati.

• Stampante

• Quattro tamburi fotosensibili (nero, ciano, magenta e giallo)

• Quattro cartucce di toner iniziali (nero, ciano, magenta e giallo)



- Le cartucce toner di avviamento sono installate nei tamburi, già montato nella macchina prima della spedizione.
- Non rimuovere una cartuccia di toner iniziale da un tamburo.



- La cartuccia del toner iniziale non è installata nei modelli ES. Installare la cartuccia del toner che è inclusa in questa periferica. Fare riferimento alla sezione "[Sostituzione del tamburo di stampa](#)".

• Software DVD-ROM



• Cavo di alimentazione



- I cavi LAN o USB non sono inclusi nel pacchetto. Comprare separatamente un cavo che si adatti al proprio ambiente di connessione.
- Il materiale di imballaggio e l'imbottitura sono indispensabili per il trasporto della periferica. Non smaltire i materiali di imballaggio perché potranno essere utilizzati in futuro.

Nomi dei componenti

Questa sezione spiega i nomi e le funzioni dei componenti della stampante.

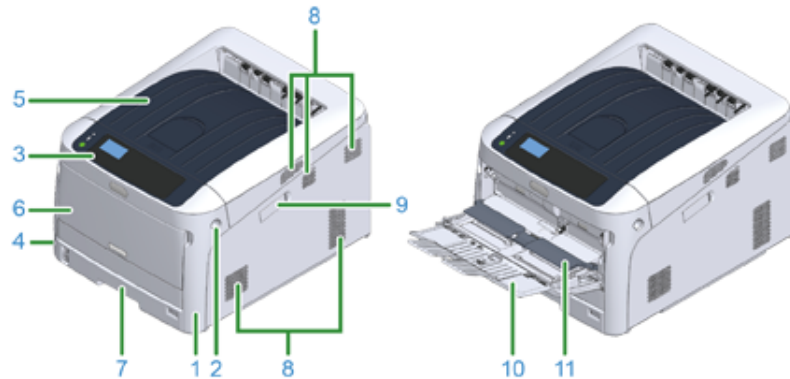

N°	Nome	Funzioni
1	Coperchio anteriore	Coperchio anteriore della stampante. Tirare la leva di apertura del coperchio anteriore per aprire il coperchio.
2	Leva di apertura del coperchio anteriore	Leva per sbloccare quando si apre il coperchio anteriore.
3	Pannello Operatore	Questo è il pannello per far funzionare la stampante. Mostra la schermata dei pulsanti di funzionamento, i tasti numerici, i tasti funzione e la spia che sono sul pannello.
4	Interruttore d'accensione	Spegne e accende la macchina.
5	Cassetto di uscita (Coperchio superiore)	Le stampe sono conservate qui. Dopo aver aperto il coperchio anteriore, premere il pulsante apri all'interno della stampante per farlo scattare.
6	Cassetto multiuso (Cassetto multiuso)	Possono essere caricati vari formati di carta.
7	Cassetto 1	Caricare la carta.
8	Aperture di aerazione	Presa/Uscita per l'aria. Attento a non bloccare l'apertura quando si posiziona la stampante.
9	Coperchio modulo LAN wireless	Coprire la parte dell'installazione del modulo LAN Wireless.
10	Supporto carta	Supporta la carta.
11	Coperchio della risma di carta	Mantiene la carta caricata nel cassetto multiuso.

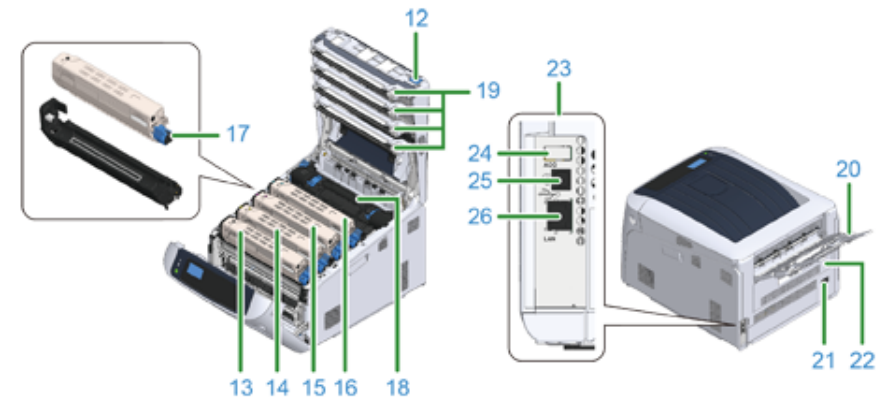

N°	Nome	Funzioni
12	Pulsante apri	Premi questo pulsante per sbloccarlo quando si apre il cassetto in uscita (Coperchio superiore).
13	Cartuccia di toner, Tamburo fotosensibile (K: nero)	Una cartuccia di toner contiene il toner (inchiostro in polvere) per la stampa.
14	Cartuccia di toner, Tamburo (Y: giallo)	Il tamburo elettrizza la carta e trascrive il toner usando l'elettricità statica. Un tamburo è combinato con una cartuccia tamburo.
15	Cartuccia di toner, Tamburo (M: magenta)	Le cartucce di toner e i tamburi sono consumabili.
16	Cartuccia di toner, Tamburo (C: ciano)	
17	Leva di bloccaggio cartuccia toner	Avvita una cartuccia toner a un tamburo.
18	Unità fusore	Aggiungi calore e pressione al toner trascritto su carta per legarlo.
19	Testina LED (quattro testine)	Esponi il tamburo alla luce per copiare lettere e immagini.
20	Cassetto posteriore di uscita	La presa quando la carta esce con il lato stampato verso l'alto.
21	Preso di alimentazione CA	Inserisci il codice di avvio fornito.
22	Unità stampa fronte/retro *1	Componente per la stampa fronte/retro.
23	Sezione di interfaccia	Possono essere trovati i connettori per la connessione a un computer.
24	Connettore per accessori	Porta per inserire una memoria USB.
25	Collegamento all'interfaccia USB	Inserire un cavo USB durante la connessione di un computer a una stampante con un cavo USB.
26	Collegamento all'interfaccia di rete	Inserire un cavo USB durante la connessione di un computer a una stampante con un cavo di rete.

*1 C824n, C834nw: Opzionale

Come usare il Pannello dell'operatore

Questa sezione spiega i nomi e le funzioni dei componenti del pannello dell'operatore.

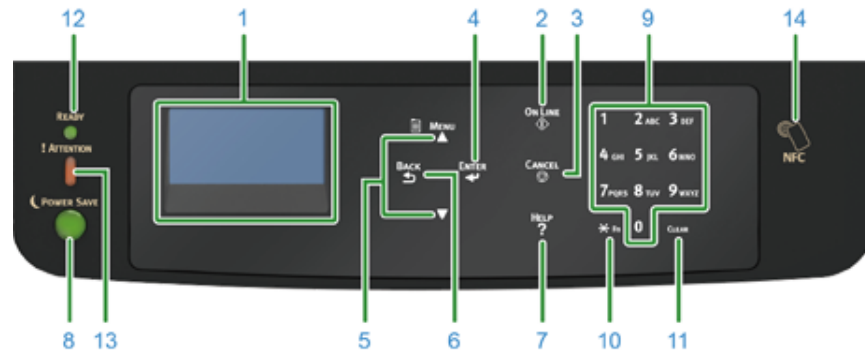

N°	Nome	Funzione
1	Display	Consente di visualizzare le istruzioni per l'uso e lo stato della stampante.
2	Pulsante «ON LINE (ON LINE)»	Consente di passare dalla modalità online a quella offline.
3	Pulsante «CANCEL (ANNULLA)»	Consente di annullare immediatamente la stampa in corso.
4	Pulsante «ENTER (INVIO)»	Consente di confermare la voce evidenziata.
5	Pulsante scorrimento ▲ o ▼	Consente di selezionare il menu o scorrere la schermata.
6	Pulsante «BACK (INDIETRO)»	Ritorna alla schermata precedente.
7	Pulsante «HELP(AIUTO)»	Consente di visualizzare la schermata Aiuto. Per chiuderla premere il pulsante «HELP (AIUTO)», il pulsante «BACK (INDIETRO)» o il pulsante «CANCEL (ANNULLA)».
8	Pulsante «POWER SAVE (ECONOMIZZATORE)»	<ul style="list-style-type: none"> Consente di attivare o terminare la modalità Economizzatore. Consente di terminare la modalità Sleep. <p>Si accende in verde nella modalità Economizzatore e lampeggia in verde nella modalità Sleep.</p>
9	Tastierino numerico	<ul style="list-style-type: none"> Consente di immettere i numeri. Consente di immettere caratteri alfabetici e simboli. <p>La password può essere immessa solo con un tastierino numerico.</p>
10	Tasto «Fn»	Consente di visualizzare la schermata di menu per l'impostazione dell'apparecchio utilizzando una scorciatoia.

N°	Nome	Funzione
11	Tasto «CLEAR (CANCELLA)»	<p>Se viene premuto (o viene tenuto premuto) consente di effettuare le seguenti azioni in base alle voci immesse.</p> <ul style="list-style-type: none"> Consente di ridurre al minimo il valore di un'impostazione. Consente di immettere zero per il valore di un'impostazione. Consente di eliminare un carattere. Consente di annullare la voce selezionata. <p>Consente di ritornare alle impostazioni precedenti. Non è disponibile durante l'immissione di un indirizzo IP.</p>
12	Indicatore «PRONTO»	Si accende in verde nella modalità online e si spegne nella modalità offline.
13	Indicatore «ATTENZIONE»	Si accende o lampeggia in arancione se si verifica un errore nel dispositivo.
14	Segno NFC	<p>Porta il dispositivo più vicino a questo segno durante l'uso della funzione NFC.</p> <p>Per ulteriori dettagli sulla funzione NFC, fare riferimento a "Usa da un dispositivo mobile (Guida avanzata)".</p>

• [Come usare il Tastierino numerico](#)

• [Uso del tasto Fn](#)

• [Elenco dei menu delle funzioni](#)

Come usare il Tastierino numerico

Utilizzare il tastierino per immettere numeri e caratteri. Premere il tasto consecutivamente per passare da numeri a lettere e viceversa. Premere il tasto fino a che non appare il carattere desiderato poi premere il pulsante «ENTER (INVIO)».

Caratteri disponibili e come passare da un tipo di carattere all'altro viene mostrato di seguito.

I caratteri alfabetici non appaiono sul menu che accetta solo numeri.

«1»	1
«2»	2 → a → b → c → A → B → C → 2
«3»	3 → d → e → f → D → E → F → 3
«4»	4 → g → h → i → G → H → I → 4
«5»	5 → j → k → l → J → K → L → 5
«6»	6 → m → n → o → M → N → O → 6
«7»	7 → p → q → r → s → P → Q → R → S → 7
«8»	8 → t → u → v → T → U → V → 8
«9»	9 → w → x → y → z → W → X → Y → Z → 9
«0»	0 → (space) → 0
«*»	* → @ → . → _ → - → (space) → + → ! → " → \$ → % → & → ' → (-) → " → / → : → ; → < → = → > → ? → [→] → ^ → # → ` → { → → } → ~ → *

Per esempio,

Per inserire "abc",

Premere «2» «2» «ENTER (INVIO)», «2» «2» «2» «ENTER (INVIO)», «2» «2» «2» «2» «ENTER (INVIO)».

Le funzioni dei tasti «Fn» e «CLEAR (CANCELLA)» sono le seguenti:

Tasto «Fn»

Pulsante scorciatoio quando si visualizza il menu di impostazione del dispositivo. Premendo i tasti numerici dopo aver premuto il tasto «*», il tasto «*» funziona come tasto «Fn». (Disponibile solo mentre è visualizzata la schermata di stand-by.)

Tasto «CLEAR (CANCELLA)»

Consente di eliminare un carattere durante l'immissione di una password.

Uso del tasto Fn

Premere i tasti numerici dopo aver premuto il tasto «Fn» quando sul display dell'apparecchio viene visualizzato il messaggio "Pronta per la stampa". Viene visualizzato il menu della funzione corrispondente al numero immesso.

1 Premere il tasto «Fn».

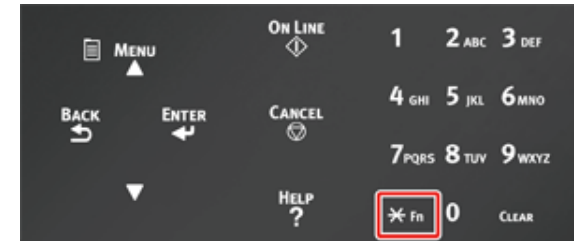

2 Premere i tasti numerici (0-9) per visualizzare la funzione desiderata, quindi premere il pulsante «ENTER (INVIO)».

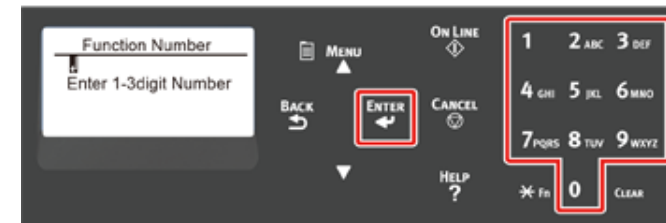

3 Viene visualizzata la schermata di impostazione della funzione selezionata. Verificare o cambiare le impostazioni.

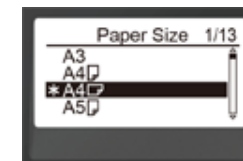

Elenco dei menu delle funzioni

N. funzione	Menu della funzione
1	Stampa condivisa
2	Stampa privata
10	Formato carta (Cassetto 1)
11	Larghezza carta (Cassetto 1)
12	Lunghezza carta (Cassetto 1)
13	Tipo di carta (Cassetto 1)
14	Grammatura carta (Cassetto 1)
20	Formato carta (Cassetto 2)
21	Larghezza carta (Cassetto 2)
22	Lunghezza carta (Cassetto 2)
23	Tipo di carta (Cassetto 2)
24	Grammatura carta (Cassetto 2)
30	Formato carta (Cassetto 3)
31	Larghezza carta (Cassetto 3)
32	Lunghezza carta (Cassetto 3)
33	Tipo di carta (Cassetto 3)
34	Grammatura carta (Cassetto 3)
40	Formato carta (Cassetto 4)
41	Larghezza carta (Cassetto 4)
42	Lunghezza carta (Cassetto 4)
43	Tipo di carta (Cassetto 4)
44	Grammatura carta (Cassetto 4)
50	Formato carta (Cassetto 5)
51	Larghezza carta (Cassetto 5)
52	Lunghezza carta (Cassetto 5)
53	Tipo di carta (Cassetto 5)
54	Grammatura carta (Cassetto 5)
80	Alimentazione carta
90	Formato carta (Cassetto multiuso)
91	Dimensione X (Cassetto multiuso)
92	Dimensione Y (Cassetto multiuso)
93	Tipo di supporto (Cassetto multiuso)
94	Peso del supporto (Cassetto multiuso)
95	Uso del cassetto (Cassetto multiuso)
100	Stampa informazioni sulla stampante (Dettagli sulle impostazioni)
101	Stampa informazioni sulla stampante (Rete)

N. funzione	Menu della funzione
102	Stampa informazioni sulla stampante (Risultati stampa totale)
103	Stampa informazioni sulla stampante (Registro errori)
200	Tempo risparmio energetico
201	Ora sospensione
202	Intervallo di spegnimento automatico
210	Rapporto errori
220	Scostamento (Cassetto multiuso)
221	Scostamento (Cassetto 1)
222	Scostamento (Cassetto 2)
223	Scostamento (Cassetto 3)
224	Scostamento (Cassetto 4)
225	Scostamento (Cassetto 5)
230	Impostazione nero su carta
231	Impostazione colore carta
232	Trans. Impostazione nero
233	Trans. Impostazione colore
234	Impostazione SMR
235	Impostazione BG
236	Pulizia tamburo
237	Dump Esadecimale
300	Regolazione densità
301	Regola registrazione
302	Stampa motivo di regolazione colore
310	Densità ciano
311	Densità magenta
312	Densità giallo
313	Densità nero



- Si verifica un errore quando l'opzione selezionata non è installata correttamente.



- Per i menu con nessun numero assegnato, vedere "Elenco di menu del pannello dell'operatore".

Preparazione della stampante

In questa sezione viene spiegato come disimballare la stampante, come impostare consumabili e carta.

- [Disimballaggio](#)
- [Installazione dei materiali di consumo](#)
- [Caricamento della carta](#)

Disimballaggio

ATTENZIONE

Si rischiano delle lesioni personali.



Sollevare questo dispositivo con l'ausilio di 2 persone, in quanto pesa circa 40 kg.



- Utilizzare inizialmente i materiali di consumo o i gruppi di manutenzione forniti con la stampante. In caso contrario la durata dei materiali di consumo o dei gruppi di manutenzione potrebbe non essere visualizzata correttamente, oppure potrebbe essere impossibile utilizzarli in un secondo momento.
- È necessario essere estremamente cauti quando si maneggia il tamburo di stampa (il cilindro verde), perché è fragile.
- Non esporre il tamburo di stampa alla luce diretta del sole o a luci artificiali particolarmente luminose (superiori o pari a circa 1500 lux). Anche in condizioni di luce artificiale, non lasciare esposto il tamburo di stampa per 5 minuti o un tempo superiore.
- Il materiale di imballaggio e l'imbottitura è indispensabile per il trasporto della stampante. Non buttarli via e tenerli per un utilizzo futuro.

- 1 Rimuovere la stampante dalla scatola e poi rimuovere tutto, i materiali d'imballaggio e la copertura di plastica dalla stampante.
- 2 Rimuovere le due strisce di nastro protettivo (Blu) sul retro della stampante.

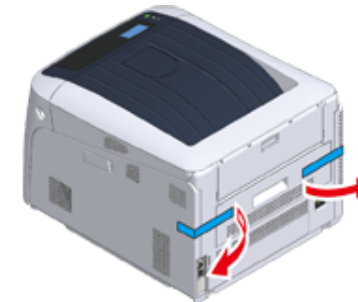

- 3 Sollevare la stampante e piazzarla nel posto di installazione.



- Se usi unità cassetto ulteriori opzionali, vedi "Opzioni" in "Appendice".

Installazione dei materiali di consumo

- 1** Inserire il dito nella fessura sul lato destro della stampante e tirare la leva di apertura del coperchio frontale (1) per aprire il coperchio frontale (2).



- Aprire con cautela il coperchio frontale. Con un'apertura rapida potrebbe aprirsi il vassoio MU.

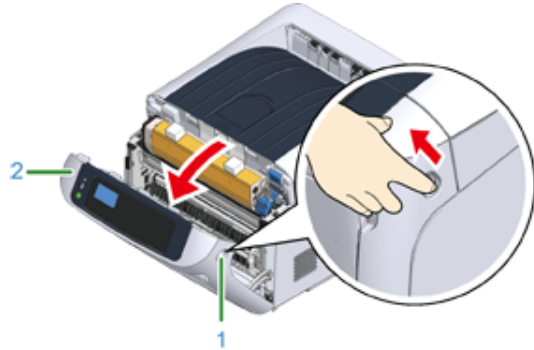

- 2** Premere il pulsante di apertura (3) e aprire il cassetto di uscita (4).

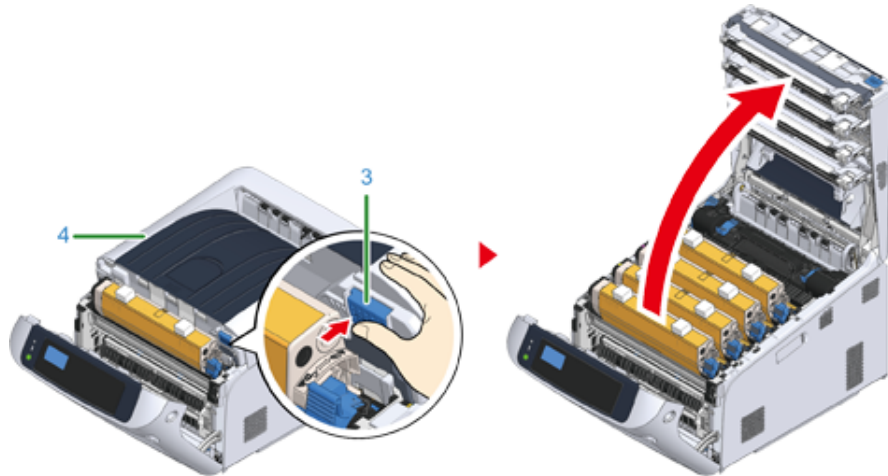

- 3** Preparare un superficie piana coperta di fogli di giornale ecc. per rimuovere i fogli protettivi dai tamburi impostati nella stampante.

- 4** Installare il tamburo "K: Nero" impostato avanti con la cartuccia di toner attaccata e metterlo sulla superficie preparata al punto 3.



- I tamburi non sono bloccati sulla stampante. Può essere rimosso sollevandolo.

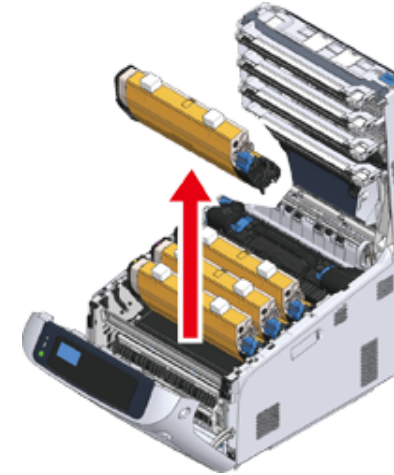

- Le cartucce di toner iniziale sono spedite con i tamburi attaccati. Non rimuovere le cartucce di toner iniziali dai tamburi.

- 5** Rimuovere la pellicola protettiva (5) dai tamburi.
(1) Rimuovere il nastro adesivo (6) dal foglio protettivo (5) e aprirlo.

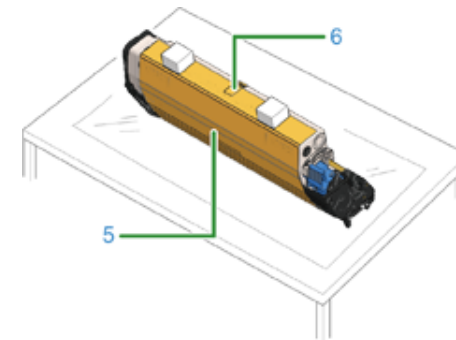

(2) Trascinare la pellicola protettiva (5) nella direzione della freccia. Non ruotare la leva di bloccaggio della cartuccia di toner (7) (blu).

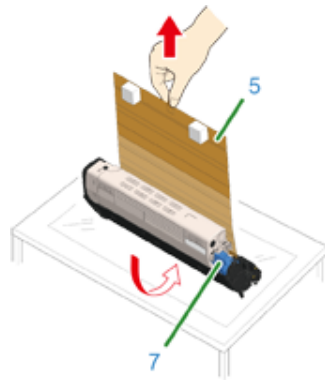

6 Mettere il tamburo con la pellicola protettiva rimossa nella stampante e ruotare la leva di bloccaggio della cartuccia di toner (7) (blu) nella direzione della freccia per allinearla con ►.

Sentirai un clic quando sarà bloccato in posizione.

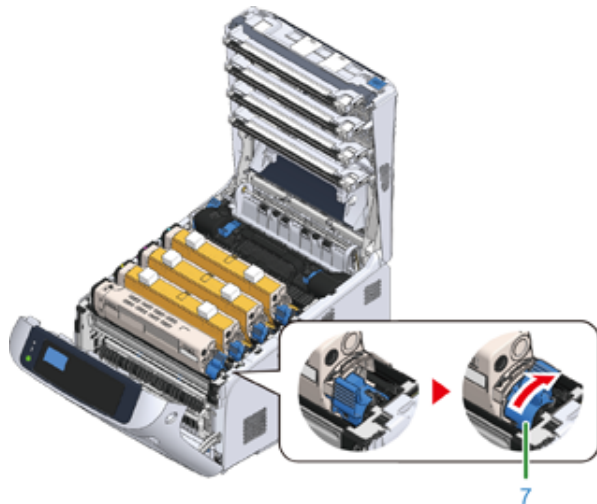

- Chiudere il coperchio senza ruotare la leva di bloccaggio della cartuccia di toner (blu) potrebbe causare un malfunzionamento. Assicurarsi di ruotare la leva di bloccaggio della cartuccia di toner fino a che non si allinea con l'estremità ► più lontana.

7 Ripeti dal punto 4 al punto 6 di estrarre tutti i tamburi e di rimuovere tutti i fogli protettivi in questo ordine “Y: Giallo”, “M: Magenta”, e “C: Ciano”. Riponile nella stampante, poi ruota la leva di bloccaggio cartuccia toner.

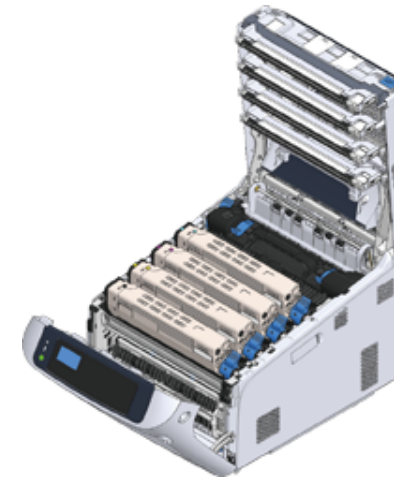

8 Chiudi il cassetto d'uscita (4) e spingi il centro del coperchio con decisione.

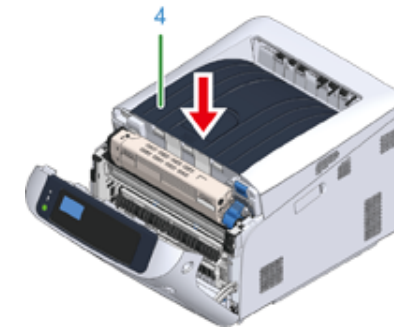

9 Chiudere il coperchio frontale (2).



- Il coperchio anteriore non può essere chiuso se non è già stato chiuso il cassetto di uscita.
- Se il messaggio di errore che segnala che il coperchio superiore o frontale è aperto non scompare dal display del pannello dell'operatore, verificare che tali coperchi siano chiusi correttamente.



Caricamento della carta

Per i dettagli sulla carta disponibile, vedi “[Carta supportata](#)”.

- 1 Estrarre il cassetto carta (1).

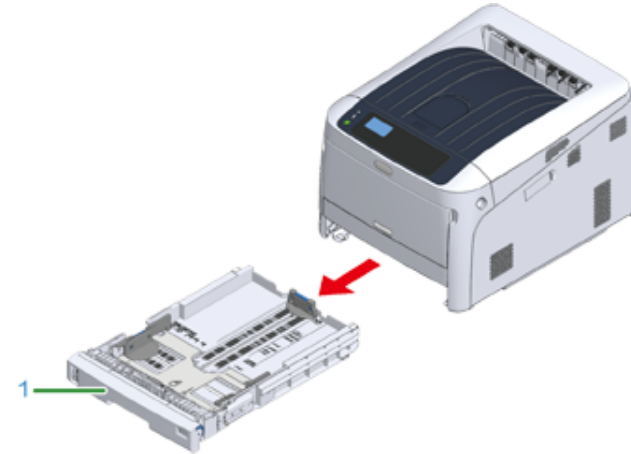

- 2 Impostare il selettore del formato carta (2) in base al formato della carta caricata.

Impostare il selettore su [A4] per caricare carta in formato A4 con orientamento orizzontale.

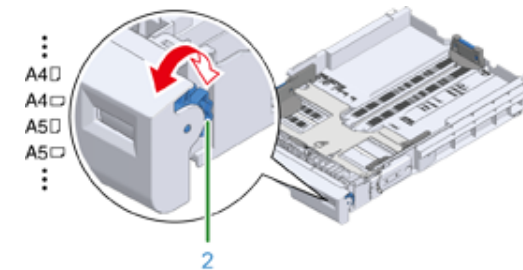

- Se il formato non si trova tra le voci della composizione, impostare “Altro”.



- Se trascini il cassetto con la stampante accesa, il formato della carta, il tipo di carta e lo spessore della carta del cassetto sono qualcosa visualizzato sul pannello. Se cambi carta, cambia le impostazioni con valori appropriati. Puoi cambiare le impostazioni per nascondere la schermata. Per nascondere il messaggio del formato carta del cassetto, selezionare [Admin Setup (Amministrazione)] > [Panel Setup (Configurazione pannello)] > [Paper setup when paper exchange (Impostazione carta con cambio carta)] e impostare su [Off (Disattivato)].
- Assicurati di abbinare il formato della carta al formato carta della composizione. In caso contrario si verifica l'errore formato carta e sarà impossibile stampare.
- Per formati carta che possono essere caricati in orizzontale o in verticale come A4, attento alla direzione.

3 Far scorrere la guida laterale (3) e il fermo della carta (4) adattandoli al formato della carta da caricare.

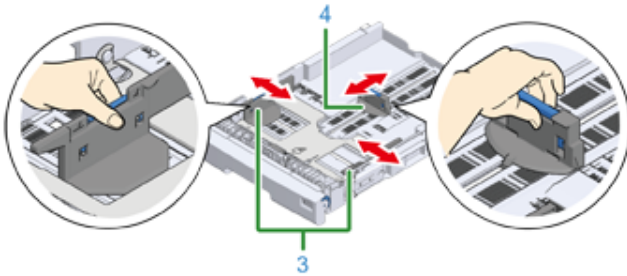

4 Sventola anche una pila di carta, poi allineare i bordi della carta.

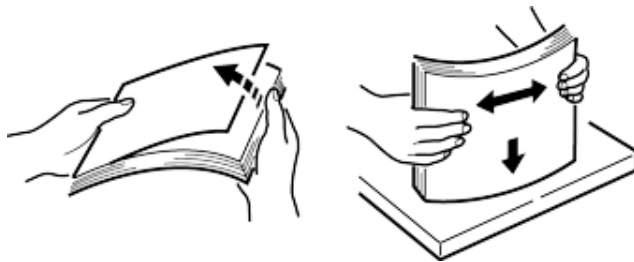

5 Caricare i fogli con il lato da stampare rivolto verso il basso.



- Non caricare carta oltre l'indicatore "▽" (5) sulla guida laterale.

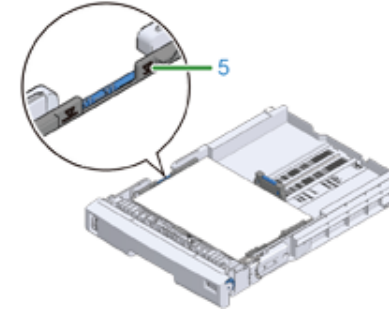

6 Fissare la carta caricata con la guida laterale.

7 Controllare se le dimensioni della carta caricata corrispondono all'impostazione del selettore del formato carta.



- Se il formato della carta non corrisponde alla composizione del formato della carta, si verifica un errore di formato carta e la stampa sarà impossibile.

8 Reinscrivere il cassetto nella stampante.

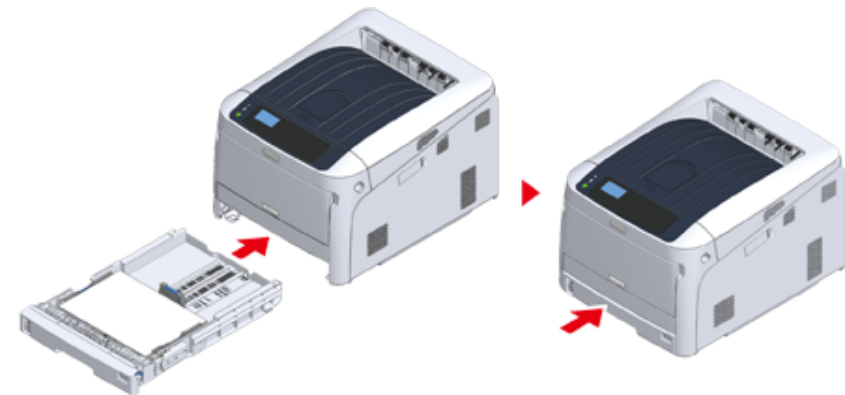

9 Se non può essere selezionata la carta dai formati sul compositore formato carta (l'impostazione del compositore: [Other (Altro)]) è caricata, impostare il

formato carta su [Custom (Personalizzato)] sul pannello dell'operatore e inserire la larghezza e la lunghezza della carta.

Vedere "Stampa su formati carta personalizzati (Guida avanzata)".



- Se il formato carta il cui formato può essere trovato sulla composizione come A3 e A4, imposta [Cassette Size (Formato cassetto)]. [Cassette Size (Formato cassetto)] è impostato come impostazioni di fabbrica e non hai bisogno di cambiarla per l'utilizzo normale.

Info alimentazione

La sezione spiega la condizione dell'alimentazione e come accendere/spegnere la stampante.

-
- [Condizioni di alimentazione](#)
 - [Collegamento al codice Power](#)
 - [Accensione](#)
 - [Spegnimento](#)
 - [Cosa devi fare se non usi questa macchina per un esteso periodo di tempo](#)
-

Condizioni di alimentazione

L'alimentazione deve soddisfare le seguenti condizioni.

Voltaggio: Da 110 a 127V AC (Intervallo da 99 a 140V AC) / da 220 a 240V AC (Intervallo da 198 a 264V AC)

Frequenza: 50/60 Hz \pm 2%



- Se l'alimentazione è instabile, utilizzare un regolatore di tensione.
- Il consumo energetico massimo periferica è 1118 W. Controlla che la tensione di alimentazione sia sufficiente.
- Non è garantita la funzionalità utilizzando un gruppo di continuità (UPS) o un inverter. Non utilizzare gruppi di continuità (UPS) o inverter.

AVVERTENZA**Può causare incendio o scossa elettrica.**

- Assicurarsi di spegnere il dispositivo prima di collegare e scollegare il cavo di alimentazione e il filo di terra.
- Assicurarsi di collegare il filo di terra al terminale di terra designato. Se il dispositivo non può essere collegato alla terra, contattare il proprio rivenditore.
- Assicurarsi di non collegare il filo di terra alla terra delle tubazioni dell'acqua, del gas, dei cavi del telefono e del parafulmini.
- Assicurarsi di collegare il filo di terra prima di collegare il cavo di alimentazione elettrica alla presa. Inoltre, assicurarsi di scollegare il cavo di alimentazione dalla presa prima di scollegare il filo di terra.
- Assicurarsi di collegare o scollegare il cavo di alimentazione mantenendo il suo spinotto.
- Collegare in modo sicuro il cavo di alimentazione alla presa.
- Non collegare o scollegare il cavo di alimentazione con mani bagnate.
- Installare il cavo di alimentazione in luogo in cui gli utenti non possano inciampare su di esso e non porre oggetti sul cavo stesso.
- Non avvolgere o legare il cavo di alimentazione.
- Non usare un cavo di alimentazione danneggiato.
- Non sovraccaricare la presa.
- Non collegare i cavi di alimentazione di questo dispositivo e altri prodotti elettrici alla stessa presa. Se il cavo di alimentazione del dispositivo è collegato alla stessa presa con altri prodotti elettrici, soprattutto un condizionatore d'aria, fotocopiatrice o macchina distruggidocumenti, questo dispositivo potrebbe funzionare in modo incorretto a causa di interferenze elettriche. Se si deve collegare il cavo di alimentazione di questo dispositivo alla stessa presa di altri prodotti, utilizzare un filtro interferenze o un trasformatore anti-interferenze disponibile sul mercato.
- Utilizzare il cavo di alimentazione incluso in questo dispositivo, e collegarlo direttamente alla presa. Non utilizzare i cavi di alimentazione di altri prodotti per questo dispositivo.
- Non utilizzare prolunghie. Se si deve utilizzare una prolunga, utilizzare un cavo da 15A o superiore.
- L'utilizzo di una prolunga può comportare il malfunzionamento del dispositivo a causa della caduta di tensione CA.
- Non spegnere il dispositivo o scollegare il cavo di alimentazione durante la stampa.
- Se non si utilizza questo dispositivo per un periodo prolungato di tempo a causa di ferie, viaggi o altro motivo, scollegare il cavo di alimentazione.
- Non usare il cavo di alimentazione in dotazione a questo dispositivo per altri prodotti.

Collegamento al codice Power

- 1 Collegare il cavo di alimentazione al connettore dell'alimentazione.



- 2 Inserire il cavo di alimentazione nella presa di corrente.

Accensione

- 1 Tenere premuto l'interruttore di accensione per circa un secondo per accendere la stampante.



Il LED dell'interruttore di accensione si illumina all'accensione della stampante.
Il messaggio "Pronto per la stampa" viene visualizzato nel pannello dell'operatore non appena la stampante è pronta per stampare.

Spegnimento

- 1 Tenere premuto l'interruttore di alimentazione per circa un secondo.

Il messaggio "Spegnimento in corso. Si prega di attendere. La stampante si spegnerà automaticamente" e l'indicatore di accensione lampeggia ogni secondo.

La stampante si spegne automaticamente insieme all'indicatore di accensione.



- Potrebbero essere necessari 5 minuti per lo spegnimento. Attendere lo spegnimento completo.
- Tenere premuto l'interruttore di accensione per almeno 5 secondi per spegnere forzatamente la stampante. Eseguire questa procedura solo se si verifica un problema. Per informazioni sui problemi della stampante vedere ["Problemi sul dispositivo"](#).



Cosa devi fare se non usi questa macchina per un esteso periodo di tempo

Se non si utilizza la stampante per un lungo periodo di tempo a causa di vacanze, viaggi o altre ragioni, sconnettere il cavo di alimentazione dalla presa.



- Questo dispositivo non ha anomalie di funzionamento se si scollega il cavo di alimentazione per un lungo periodo di tempo (quattro settimane o più).

Stampa di prova dalla stampante

Verificare che sia possibile stampare con la stampante. Controllare le impostazioni dettagliate e lo stato della stampante stampando il contenuto delle impostazioni (Configurazione).



- Se hai acquistato delle apparecchiature opzionali come l'unità cassetto ulteriore, controllare la stampante dopo il montaggio dell'attrezzatura opzionale. Per i dettagli sull'attacco dell'attrezzatura opzionale, vedere "Opzioni".



- Se la stampante è nella modalità Economizzatore, premere il pulsante «POWER SAVE (ECONOMIZZATORE)» per effettuare il ripristino.

1 Premere il tasto «Fn» sul pannello dell'operatore.

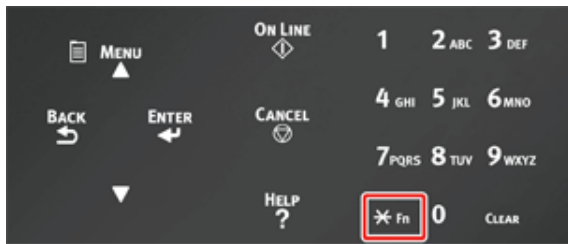

2 Inserire «1», «0», «0» usando il tastierino numerico, verificare che [100] sia visualizzato sullo schermo e premere il pulsante «ENTER (INVIO)».



3 Premere il pulsante «ENTER (INVIO)» mentre è selezionato [Execute (Esegui)].

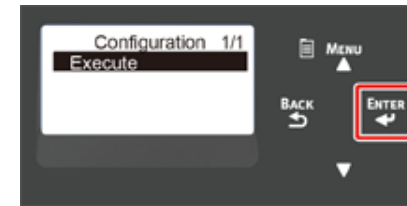

Una volta completata la stampa delle impostazioni della stampante viene completata anche la configurazione per la stampa.



- È possibile stampare rapporti ed elenchi per ogni funzione. Fai riferimento a "Verifica delle impostazioni correnti (Guida avanzata)".

• **Quando è montata l'apparecchiatura opzionale**

Dopo aver montato un'apparecchiatura opzionale, verifica delle impostazioni della stampante nello stesso modo e verifica se l'attrezzatura opzionale montata è visualizzata correttamente sui risultati di stampa.

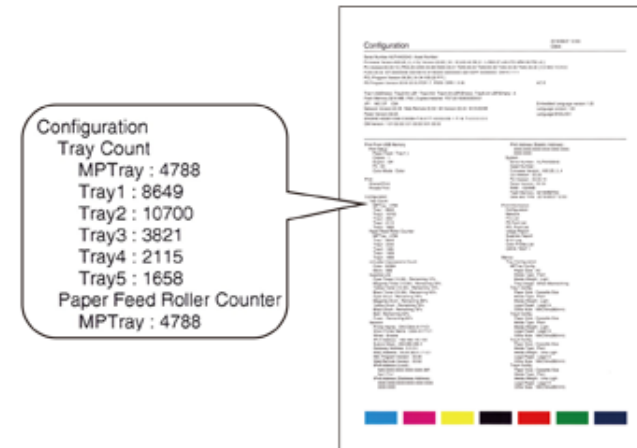

Modifica della password dell'amministratore

Si consiglia di cambiare la password di amministratore per proteggere la vostra sicurezza. Imposta la password amministratore usando da 6 a 12 caratteri alfanumerici. Attenzione a non dimenticare la password impostata.

- 1 Premere il pulsante scorrimento ▼ diverse volte per selezionare [Admin Setup (Amministrazione)] quindi premere il pulsante «ENTER (INVIO)».
- 2 Immettere la password amministratore utilizzando i tasti numerici (0-9), quindi premere il pulsante «ENTER (INVIO)».
La password predefinita di fabbrica è "123456".
Premere «1 (1)»→«2 (2)»→«3 (3)»→«4 (4)»→«5 (5)»→«6 (6)»→«ENTER (INVIO)» in quest'ordine. La password sarà visualizzato come "*****".
- 3 Premere il pulsante scorrimento ▼ diverse volte per selezionare [Change password (Modifica password)] quindi premere il pulsante «ENTER (INVIO)».
- 4 Inserisci la password amministratore e premi il pulsante «ENTER (INVIO)».
- 5 Inserisci nuovamente la password amministratore e premi il pulsante «ENTER (INVIO)».

3

Collegamento a un computer

Metodo di collegamento e Flusso

Requisiti di sistema

Tipi di driver

Collegarsi a una LAN Wireless

Collegamento di un cavo USB

Collegamento di un cavo LAN

Installazione di un driver di stampa su un computer

Selezione di un metodo di connessione tra i diversi segmenti

Questa sezione descrive come collegare la stampante a un computer e installare il driver di stampa sul DVD-ROM in dotazione.

Quando si usa il software DVD-ROM, preparare un computer con il DVD drive.



- La descrizione del documento può variare in base al sistema operativo, modello o alla versione.
- Quando un'unità DVD non è montata sul tuo computer, scaricare il driver di stampa o l'utilità dal sito web Oki Data Web.

Metodo di collegamento e Flusso

Questa sezione descrive il flusso per collegare la stampante a un computer.

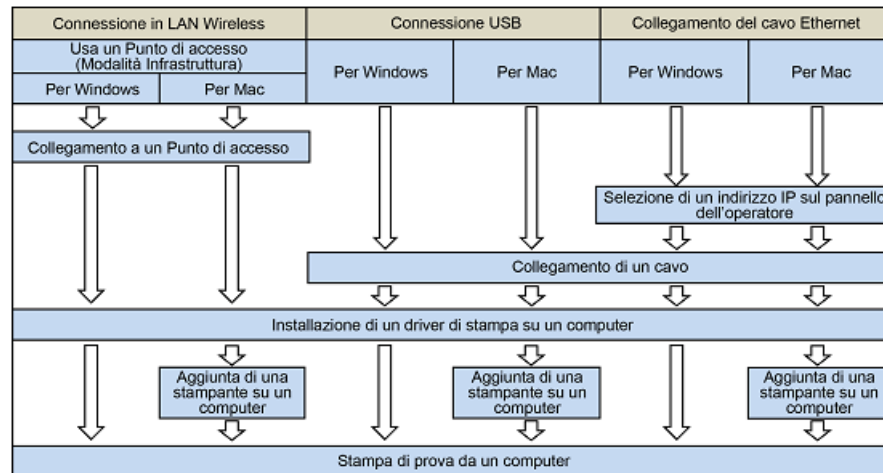

Requisiti di sistema

La stampante supporta i seguenti sistemi operativo:

- **Windows 10/Windows 10 (versione 64bit)**
- **Windows 8,1/Windows 8,1 (versione 64bit)**
- **Windows 8/Windows 8 (versione 64bit)**
- **Windows 7/Windows 7 (versione 64bit)**
- **Windows Server 2016**
- **Windows Server 2012 R2**
- **Windows Server 2012**
- **Windows Server 2008 R2**
- **Windows Server 2008/Windows Server 2008 (versione 64bit)**
- **macOS 10.13 - 10.12 / Mac OS X 10.11 - 10.10**

La descrizione del documento può variare in base al sistema operativo o versione.

Verificare i dettagli sul driver più recente sul sito web Oki Data.

Tipi di driver

I driver che possono essere installati sono i seguenti. Se non sai quale driver scegliere, scegli il driver di stampa PCL.

- **Driver di stampa PCL**

Puoi usarlo in C824/C834/C844/ES8434.

Il driver della stampante PCL è adatto alla stampa di documenti aziendali.

- **Driver di stampa PS**

Puoi usarlo in C834/C844/ES8434.

Il driver della stampante PS è adatto alla stampa di documenti che contengono font PostScript e dati EPS.

Collegarsi a una LAN Wireless

Questa sezione descrive come collegare la stampante e un computer usando la LAN wireless. Per C824 e ES8434, il modulo LAN Wireless opzionale è obbligatorio per usare la connessione wireless.

 [Installazione del modulo LAN Wireless \(Solo C824, ES8434\)](#)



- Wireless (Infrastruttura) e Wireless (Modalità AP) non possono essere abilitate contemporaneamente.
- Non posizionare nelle vicinanze della stampante un qualsiasi prodotto elettrico che emetta onde radio deboli (come microonde o telefoni cordless digitali).
- La velocità di comunicazione della connessione LAN Wireless potrebbe essere più lenta rispetto ad una connessione cablata LAN o USB a seconda dell'ambiente. Se si desidera stampare una grande quantità di dati, come una fotografia, si consiglia di eseguire la stampa con una LAN cablata o una connessione USB.
- Questa stampante può usare una LAN cablata e una LAN wireless contemporaneamente. Se una LAN cablata e una LAN wireless sono connesse alla stessa subnet, le comunicazioni potrebbero diventare instabili.

-
- [Collegamento a un Punto di accesso \(Infrastruttura\)](#)
 - [Collegamento diretto alla macchina \(Modalità AP\)](#)
-

Collegamento a un Punto di accesso (Infrastruttura)



- Installare questo dispositivo in un luogo con una buona visione del punto di accesso wireless. (Si consiglia di mantenere una distanza tra la macchina e il dispositivo wireless di 30 m o meno.)
- Se in presenza di metallo, come strisce in alluminio, o di un muro di calcestruzzo armato tra la macchina e punti di accesso LAN wireless, potrebbe essere più difficile stabilire le connessioni.
- L'uso esterno di IEEE802.11a (W52/W53) è proibito dalla legge radio. Usa IEEE802.11a (W52/W53) solo al chiuso.
- ([Wireless(Infrastructure) (Modalità infrastruttura)]) e [Wireless(AP Mode) (Wireless (Modalità AP))] non possono essere abilitate contemporaneamente.
- Se ti colleghi usando 2,4 GHz, usa i canali da 1 a 11. I canali 12 e 13 non sono disponibili. Se ti colleghi usando 5 GHz, usa i canali da 36 a 48, da 52 a 64, da 100 a 140 o da 149 a 165.

Attivazione LAN Wireless (Infrastruttura)

- 1 Accendere la stampante.
- 2 Premere più volte il pulsante scorrimento ▼ diverse volte per selezionare [Wireless(Infrastructure) Setting (Info Wireless (Infrastruttura))], quindi premere il pulsante «ENTER (INVIO)».
- 3 Immettere la password amministratore utilizzando i tasti numerici (0-9), quindi premere il pulsante «ENTER (INVIO)».
La password di amministratore predefinita di fabbrica è "123456". Se la password amministratore è cambiata, inserisci la password aggiornata.
- 4 Poiché [Wireless(Infrastructure) (Wireless (Infrastruttura))] è [Disable (No)], premere il pulsante di scorrimento ▲ per selezionare [Enable (Si)].
- 5 Premere il pulsante «ENTER (INVIO)».

Collegamento a un Punto di accesso

Ci sono tre metodi di connessione come segue. La connessione con WPS è il modo più semplice e usato per l'utilizzo normale.

-  [Connessione con WPS](#)
-  [Connessione Selezionando il Punto di Accesso LAN dal Pannello dell'operatore](#)
-  [Collegamento con Configurazione Manuale dal Pannello dell'operatore](#)

Quando ci si collega a una LAN wireless con WPA/WPA3-EAP, consultare "Impostazione IEEE802.1X (LAN Wireless) (Guida avanzata)".

Connessione con WPS

Se il punto di accesso LAN wireless supporta WPS, puoi collegarti facilmente alla LAN wireless con il pulsante di configurazione semplice (pulsante WPS).

- 1 Verificare la posizione della pulsante WPS facendo riferimento al manuale di istruzioni incluso con l'access point wireless o in un altro documento.
- 2 Verificare che l'access point LAN wireless stia operando correttamente.
- 3 Accendere la macchina.
- 4 Premere il pulsante scorrimento ▲ diverse volte per selezionare [Wireless(Infrastructure) Setting (Info Wireless (Infrastruttura))] quindi premere il pulsante «ENTER (INVIO)».
- 5 Immettere la password amministratore utilizzando i tasti numerici (0-9), quindi premere il pulsante «ENTER (INVIO)».
La password di amministratore predefinita di fabbrica è "123456". Se la password amministratore è cambiata, inserisci la password aggiornata.
Il messaggio "Impossibile usare il Wireless(Modo AP) contemporaneamente" è visualizzato per circa cinque secondi.
- 6 Premere il pulsante di scorrimento ▲ per selezionare [Enable (Sì)] quindi premere il pulsante «ENTER (INVIO)».
- 7 Premere il pulsante scorrimento ▼ diverse volte per selezionare [Automatic setup(WPS) (Configurazione automatica(WPS))] quindi premere il pulsante «ENTER (INVIO)».
- 8 Selezionare [WPS-PBC] e premere il pulsante «ENTER (INVIO)».
- 9 Una volta che appare [Pushbutton method (Metodo Pushbutton)] Selezionare [Yes (Sì)] e premere il pulsante «ENTER (INVIO)».
La macchina inizierà a cercare i punti di accesso LAN wireless. Sullo schermo compare il messaggio "Metodo Pushbutton in uso...".

- 10 Premi per alcuni secondi il pulsante WPS sul punto di accesso LAN wireless mentre il messaggio è visualizzato.



- [Running pushbutton method... (Metodo Pushbutton in funzione...)] viene mostrato per circa due minuti. Mentre questo messaggio è visualizzato, premere il pulsante push del punto di accesso LAN wireless.
- Non è possibile utilizzare il pannello quando WPS è in esecuzione.

- 11 Una volta che la schermata [WPS connection successful. (Connessione WPS)] riuscita è visualizzata, indica che la configurazione LAN wireless è stata completata.

Vai alla procedura "[Installazione di un driver di stampa su un computer](#)".



- Se [Connection failed. Timeout (Connessione non riuscita. Timeout)] ripetere il procedimento dal punto 6.
- [Sovrapposizione] si visualizza quando più WPS pulsanti sono premuti quasi contemporaneamente in due o più punti di accesso LAN wireless e la connessione non viene stabilita. Attendere un istante e dopo provare nuovamente.

Se appare il segno dell'antenna in alto a destra del display, la connessione è stabilita correttamente.

Se il metodo WPS non funziona vai su "[Connessione Selezionando il Punto di Accesso LAN dal Pannello dell'operatore](#)".

Connessione Selezionando il Punto di Accesso LAN dal Pannello dell'operatore

Se il punto di accesso LAN wireless non supporta la WPS, puoi specificare un punto di accesso LAN wireless che desideri usare dai punti di accesso LAN wireless che la macchina rileva per stabilire una connessione. In tale caso, devi inserire una chiave di crittografia.

- 1 Verificare SSID e la chiave crittografata facendo riferimento al manuale di istruzioni incluso con l'access point wireless o in altro documento e annotare le informazioni.



- WPA-EAP e WPA2-EAP non possono essere impostate sul pannello dell'operatore. Impostare queste nel sito Web per la stampante.



Aprire la pagina Web di questo dispositivo (Guida avanzata)



- Un SSID è anche chiamato come il nome della rete, ESSID o ESS-ID.
- Una chiave crittografata è anche chiamata una chiave di rete, chiave di sicurezza, password o la chiave pre-condivisa.

- 2 Verificare che l'access point LAN wireless stia operando correttamente.
 - 3 Accendere la macchina.
 - 4 Premere il pulsante scorrimento ▼ diverse volte per selezionare [Wireless(Infrastructure) Setting (Info Wireless (Infrastruttura))] quindi premere il pulsante «ENTER (INVIO)».
 - 5 Immettere la password amministratore utilizzando i tasti numerici (0-9), quindi premere il pulsante «ENTER (INVIO)».
La password di amministratore predefinita di fabbrica è "123456". Se la password amministratore è cambiata, inserisci la password aggiornata.
Il messaggio "Impossibile usare il Wireless(Modo AP) contemporaneamente" è visualizzato per circa cinque secondi.
 - 6 Premere il pulsante di scorrimento ▲ per selezionare [Enable (Sì)] quindi premere il pulsante «ENTER (INVIO)».
 - 7 Premere il pulsante scorrimento ▼ diverse volte per selezionare [Selezione rete wireless] quindi premere il pulsante «ENTER (INVIO)».
La stampante inizierà a cercare gli access point LAN wireless. Attendere qualche istante.
 - 8 Viene visualizzato un elenco dei punti di accesso wireless LAN SSID disponibili. Premere il pulsante scorrimento ▼ o ▲, selezionare un punto di accesso LAN Wireless per collegarsi, quindi premere il pulsante «ENTER (INVIO)».
- 
- Se appare solo [Manual Setup (Configurazione manuale)] o l'SSID del punto di accesso LAN wireless che vuoi usare non è incluso in elenco, impostare con la seguente procedura in "[Collegamento con Configurazione Manuale dal Pannello dell'operatore](#)".
Verrà visualizzata la schermata di immissione della chiave crittografata adatta per il metodo crittografico dell'access point LAN wireless selezionato.
- 9 Inserire la password amministratore e premere il pulsante «ENTER (INVIO)».



- La chiave crittografata varia a seconda dell'access point LAN wireless o della protezione.
- Se viene visualizzato [WPA Pre-shared Key (Chiave pre-condivisa WPA)].

Voce	Descrizione
Metodo di crittografia	WPA/WPA2-PSK
Chiave	Inserire la chiave pre-condivisa.

- Se viene visualizzato [WEP Key (Chiave WEP)].

Voce	Descrizione
Metodo di crittografia	WEP
Chiave	Inserire la chiave WEP.

- Se non si verifica nessuno dei due casi sopra indicati

Voce	Descrizione
Metodo di crittografia	Disattiva
Chiave	Non è richiesto nessun dato.

- 10 Se il SSID visualizzato è lo stesso SSID che hai controllato al punto 1, premere il pulsante «ENTER (INVIO)».
- 11 Una volta che appare "Connessione riuscita", selezionare [Close (Chiudi)] e premere il pulsante «ENTER (INVIO)».
Vai alla procedura "[Installazione di un driver di stampa su un computer](#)".
Se appare "Connessione non riuscita", ripetere il procedimento dal punto 4.
Se appare il segno dell'antenna in alto a destra del display, la connessione è stabilita correttamente.

Se il metodo WPS non funziona vai su "[Collegamento con Configurazione Manuale dal Pannello dell'operatore](#)".

Collegamento con Configurazione Manuale dal Pannello dell'operatore

Impostare le informazioni dell'access point LAN wireless (SSID, metodo di crittografia e chiave crittografica) manualmente per eseguire la connessione alla LAN wireless.

1 Verificare SSID, la chiave crittografata e il metodo di crittografia facendo riferimento al manuale di istruzioni incluso con il punto di accesso wireless o in altro documento e annotare le informazioni.



- WPA-EAP e WPA2-EAP non possono essere impostate sul pannello dell'operatore. Impostare queste nel sito Web per la stampante.

 Aprire la pagina Web di questo dispositivo (Guida avanzata)



- Un SSID è anche chiamato nome della rete, ESSID o ESS-ID.
- Una chiave crittografata è anche chiamata una chiave di rete, chiave di sicurezza, password o la chiave pre-condivisa.

2 Verificare che l'access point LAN wireless stia operando correttamente.

3 Accendere la macchina.

4 Premere il pulsante scorrimento ▼ diverse volte per selezionare [Wireless(Infrastructure) Setting (Info Wireless (Infrastruttura))] quindi premere il pulsante «ENTER (INVIO)».

5 Immettere la password amministratore utilizzando i tasti numerici (0-9), quindi premere il pulsante «ENTER (INVIO)».

La password di amministratore predefinita di fabbrica è "123456". Se la password amministratore è cambiata, inserisci la password aggiornata.

Il messaggio "Impossibile usare il Wireless(Modo AP) contemporaneamente" è visualizzato per circa cinque secondi.

6 Premere il pulsante di scorrimento ▲ per selezionare [Enable (Sì)] quindi premere il pulsante «ENTER (INVIO)».

7 Premere il pulsante scorrimento ▼ diverse volte per selezionare [Selezione rete wireless] quindi premere il pulsante «ENTER (INVIO)».

La stampante inizierà a cercare gli access point LAN wireless. Attendere qualche istante.

8 Viene visualizzato un elenco dei punti di accesso wireless LAN SSID disponibili. Premere il pulsante di scorrimento ▼ o ▲, selezionare [Manual Setup (Configurazione manuale)] in fondo dell'elenco e premere il pulsante «ENTER (INVIO)».

9 Inserire l'SSID che hai verificato al punto 1 e premere il pulsante «ENTER (INVIO)».



- SSID fa distinzione tra maiuscole e minuscole. Inserire il SSID correttamente.

10 Selezionare il metodo di crittografia che hai verificato al punto 1 e premere il pulsante «ENTER (INVIO)».



- La chiave crittografata varia a seconda dell'access point LAN wireless o della protezione.

11 La procedura dipende dal metodo di crittografia che hai selezionato al punto 9. Se hai selezionato [WPA/WPA2-PSK], selezionare [TKIP/AES (TKIP/AES)], e premere il pulsante «ENTER (INVIO)». Inserire la chiave pre-condivisa e selezionare [Next (Successivo)].

Se hai selezionato [WPA2-PSK], selezionare [AES (AES)], e premere il pulsante «ENTER (INVIO)». Inserire la chiave pre-condivisa e selezionare [Next (Successivo)].

Se hai selezionato [WEP (WEP)], inserire la chiave WEP e premere [Next (Avanti)].

12 Se il valore visualizzato è lo stesso valore che hai controllato al punto 1, premere il pulsante «ENTER (INVIO)».



- La periferica impiegherà approssimativamente 30 secondi per rilevare l'access point LAN wireless.

Quando la schermata indica che la connessione è stabilita, selezionare [Close (Chiudi)] e premere il pulsante «ENTER (INVIO)».

Vai alla procedura "[Installazione di un driver di stampa su un computer](#)".

Se la schermata indica che la connessione non è riuscita, premere [Close (Chiudi)] e tornare al punto 7.

Se appare il segno dell'antenna in alto a destra del display, la connessione è stabilita correttamente.

Collegamento diretto alla macchina (Modalità AP)

LAN wireless (Modalità AP) consente di connettersi direttamente dai dispositivi wireless (computer, tablet, smartphone, ecc.) alla periferica senza usare un punto di accesso LAN wireless.



- Se in presenza di metallo, come strisce in alluminio, o di un muro di calcestruzzo armato tra la macchina e i dispositivi wireless, potrebbe essere più difficile stabilire le connessioni.
- Alla periferica possono essere connessi un massimo di quattro dispositivi tramite la LAN wireless (Modalità AP). Il quinto dispositivo verrà rifiutato.
- Non puoi attivare la LAN Wireless (Modalità infrastruttura) e la LAN Wireless (Modalità AP) contemporaneamente.

Connessione Automatica (Pulsante-Push)

Se i dispositivi wireless supportano WPS-PBC (push button), è possibile connettersi alla LAN wireless (Modalità AP) con il pulsante WPS.

1 Confermare la posizione del pulsante WPS sul dispositivo wireless con il manuale fornito con il dispositivo.

2 Accendere la macchina.



- Se appare il messaggio "Desideri la configurazione wireless?" selezionare [No (Do not show next time) (No (non mostrare in seguito))].

3 Premere il pulsante scorrimento ▼ diverse volte per selezionare [Wireless(AP Mode) Setting (Info Wireless (Modalità AP))] quindi premere il pulsante «ENTER (INVIO)».

4 Immettere la password amministratore utilizzando i tasti numerici (0-9), quindi premere il pulsante «ENTER (INVIO)».

La password di amministratore predefinita di fabbrica è "123456". Se la password amministratore è cambiata, inserisci la password aggiornata.

5 Premere il pulsante di scorrimento ▲ per selezionare [Enable (Sì)] quindi premere il pulsante «ENTER (INVIO)».

6 Premere più volte il pulsante scorrimento ▼ per selezionare [Automatic Setup (PushButton) (Configurazione automatica (PushButton))] quindi premere il pulsante «ENTER (INVIO)».

7 Selezionare [Yes (Sì)] e premere il pulsante «ENTER (INVIO)».

8 Avviare WPS-PBC (pulsante) sul dispositivo wireless affinché si connetta alla periferica.

Una volta che la schermata [Connection successful (Connessione riuscita)] è visualizzata, la configurazione LAN wireless è stata completata.

Se appare [Connection failed (Conn. fallita)] seguire i punti in "Configurazione manuale" e riprovare.

Se la connessione non è riuscita, andare a "Configurazione manuale".

Configurazione manuale

Se i dispositivi wireless non supportano WPS-PBC (pulsante), è possibile inserire [SSID (SSID)] e [Password (Password)] della periferica nei dispositivi wireless per connettersi alla LAN wireless.

1 Accendere la macchina.

2 Premere il pulsante scorrimento ▼ diverse volte per selezionare [Wireless(AP Mode) Setting (Info Wireless (Modalità AP))] quindi premere il pulsante «ENTER (INVIO)».

3 Immettere la password amministratore utilizzando i tasti numerici (0-9), quindi premere il pulsante «ENTER (INVIO)».

La password di amministratore predefinita di fabbrica è "123456". Se la password amministratore è cambiata, inserisci la password aggiornata.

4 Premere il pulsante di scorrimento ▲ per selezionare [Enable (Sì)] quindi premere il pulsante «ENTER (INVIO)».

5 Premere il pulsante scorrimento ▼ diverse volte per selezionare [Manual Setup (Configurazione manuale)], quindi premere il pulsante «ENTER (INVIO)».

6 Controlla l'[SSID (SSID)] e [Password (Password)] della periferica.

7 Inserire l'[SSID (SSID)] e la [Password (Password)] della macchina confermate al punto 6 per il tuo dispositivo wireless.

Collegamento di un cavo USB

Collegare la stampante a un computer tramite un cavo USB .

1 Preparare un cavo USB.

Cavo USB non fornito. Cavo USB 2.0 obbligatorio.



- USB3.0 non supportato.



- Se si desidera una connessione tramite la modalità USB 2.0 ad alta velocità, utilizzare un cavo USB ad alta velocità USB 2.0.

2 Spegnere la macchina.

3 Inserire un'estremità del cavo USB nel connettore di interfaccia USB nella periferica.



- Non inserire il cavo USB del connettore dell'interfaccia di rete. Può causare problemi di funzionamento.



4 Inserire un'estremità del cavo USB nel connettore di interfaccia USB nella periferica.



- Per Windows, non inserire l'altra estremità del cavo USB nel computer fino a quando sia visualizzato un messaggio che lo richiede sullo schermo quando l'installazione del driver della stampante è in esecuzione.

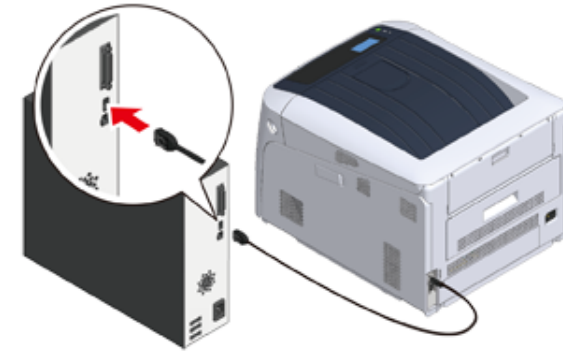

Vai alla procedura [“Installazione di un driver di stampa su un computer”](#).

Collegamento di un cavo LAN

Collegare la stampante Cablato un computer tramite una rete LAN cablata.

Prima di installare il driver di stampa, collegare la stampante a una rete usando un cavo LAN.

- 1 Predisporre un cavo LAN (1) e un hub (2).

Cavo LAN non fornito. Un cavo LAN (categoria 5e o superiore, con doppini, dritto) non è obbligatorio.

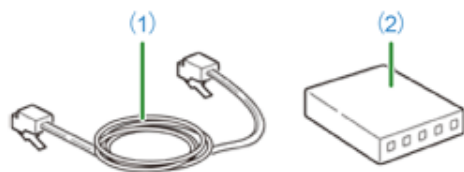

- 2 Spegnere la macchina.

- 3 Inserire un'estremità del cavo LAN (1) nel connettore di interfaccia di rete.



- 4 Inserire l'altra estremità del cavo LAN (1) nell'hub (2).

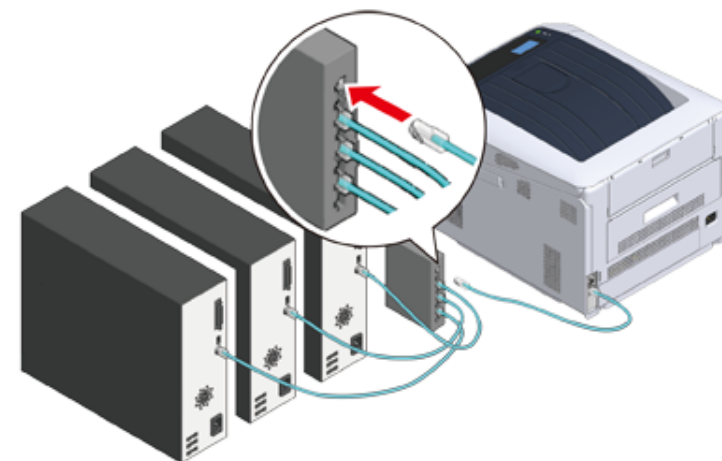

Successivamente, impostare le info rete come indirizzi IP della stampante.

- 5 Accendere la stampante.

- 6 Premere il pulsante scorrimento ▼ diverse volte per selezionare [Admin Setup (Amministrazione)], quindi premere il pulsante «ENTER (INVIO)».

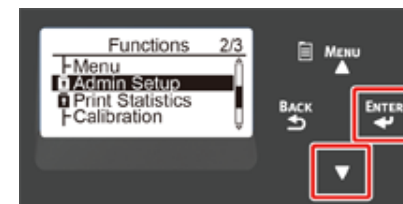

- 7 Immettere la password amministratore utilizzando i tasti numerici (0-9), quindi premere il pulsante «ENTER (INVIO)».

La password di amministratore predefinita di fabbrica è “123456”. Se la password amministratore è cambiata, inserisci la password aggiornata.



- 8 Verificare che [Network Setup (Parametri rete)] sia selezionato e premere il pulsante «ENTER (INVIO)».
- 9 Premere più volte il pulsante di scorrimento ▼ per selezionare [IP Address Set (Impostazione indirizzo IP)], quindi premere il pulsante «ENTER (INVIO)».

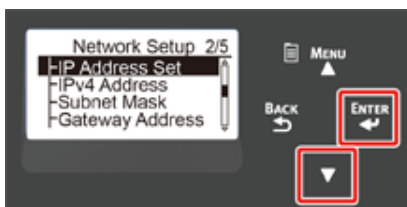

Se l'indirizzo IP viene impostato manualmente, premere il pulsante di scorrimento ▼ per selezionare [Manual (Manuale)], quindi premere il pulsante «ENTER (INVIO)». Procedere al punto 10.

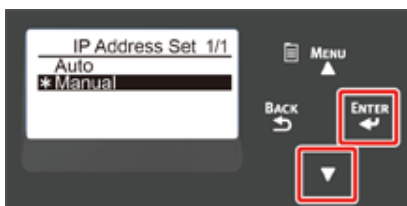

Se l'indirizzo IP viene ottenuto automaticamente, verificare che sia selezionato [Auto (Auto)] e premere il pulsante «ENTER (INVIO)». Procedere al punto 16.

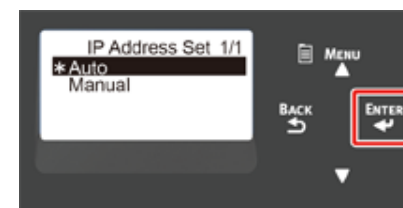

- 10 Tenere il pulsante «BACK (INDIETRO)» premuto fino a visualizzare [Network Setup (Configurazione di rete)]. Premere più volte il pulsante di scorrimento ▼ per selezionare [IPv4 Address (Indirizzo IPv4)], quindi premere il pulsante «ENTER (INVIO)».

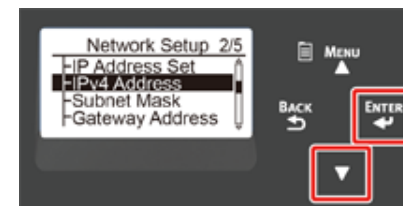

- 11 Immettere l'indirizzo IP utilizzando i tasti numerici (0-9), quindi premere «ENTER (INVIO)».

Allo stesso modo, inserire le prossime 3 cifre. Per passare alla casella successiva, premere il pulsante «ENTER (INVIO)».

L'inserimento è stato completato, poi premi il pulsante «BACK (INDIETRO)».



- 12 Premere il pulsante di scorrimento ▼ per selezionare [Subnet Mask (Maschera Subnet)], quindi premere il pulsante «ENTER (INVIO)».

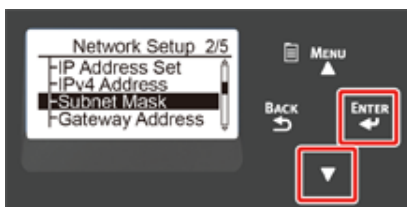

- 13 Immettere la subnet mask con la stessa procedura vista per l'indirizzo IP. L'inserimento è stato completato, poi premi il pulsante «BACK (INDIETRO)».

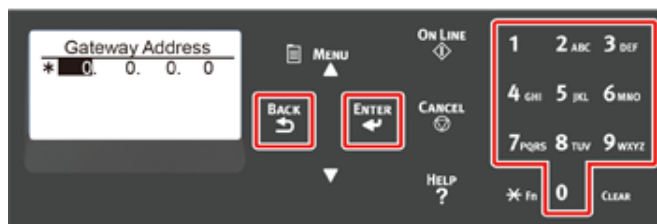

- 14 Premere il pulsante di scorrimento ▼ per selezionare [Gateway Address (Indirizzo Gateway)], quindi premere il pulsante «ENTER (INVIO)».

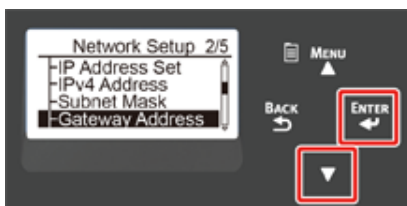

- 15 Immettere l'Indirizzo Gateway con la stessa procedura vista per l'indirizzo IP. L'inserimento è stato completato, poi premi il pulsante «BACK (INDIETRO)».



- 16 Premere il pulsante «ON LINE (ON LINE)» per completare l'Impostazioni della rete.

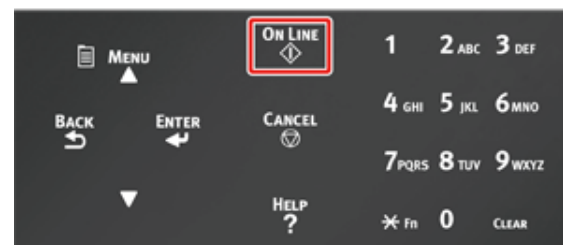

Vai alla procedura [“Installazione di un driver di stampa su un computer”](#).

Installazione di un driver di stampa su un computer

Installa il driver di stampa dal “DVD-ROM Software” al computer.



- Se il tuo computer non ha un drive DVD-ROM o quando si aggiorna il driver di stampa, scarica il driver di stampa dal “Sito web Oki Data” per installare.



- Controllare lo status di questo dispositivo prima della installazione.
 - Il dispositivo è acceso.
 - Per il collegamento di rete, questo dispositivo è collegato alla rete mediante un cavo LAN e le informazioni necessarie come indirizzo IP sono già impostate.
- La descrizione del documento può variare in base al sistema operativo, modello o alla versione.

• [Per Windows](#)

• [Per Mac](#)

Per Windows

- 1 Verificare che la stampante sia collegata a un computer e accesa.
- 2 Inserire il “DVD-ROM software” incluso nel computer.
Quando si installa il driver di stampa, scaricato dal sito web Oki Data, fare doppio clic sul file scaricato.
- 3 Quando appare [Auto Play (Riproduzione automatica)], fare clic su [Run Setup.exe (Esegui Setup.exe)].

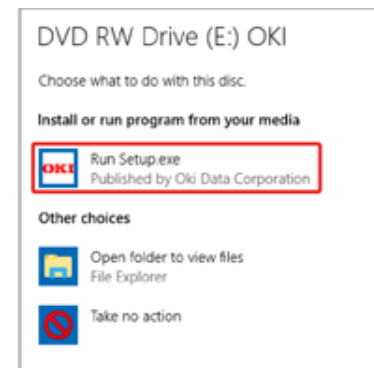

- Se viene visualizzata la finestra di dialogo [User Account Control (Controllo Account utente)], fare clic su [Yes (Sì)].

- 4 Selezionare una lingua dall'elenco a discesa.
- 5 Leggere il contratto di licenza e fare clic su [Accept (Accetta)].
- 6 Leggere [Environment advice (Dispositivo ambiente)] e fare clic su [Next (Avanti)].

7 Selezionare [Network connection (Connessione di rete)]o [USB connection (Connessione USB)] secondo il metodo di collegamento del dispositivo e del computer.

Se viene visualizzata la finestra di dialogo [Windows Security Alert (Avviso Sicurezza Windows)], clicca [Allow access (Consenti l'accesso)].

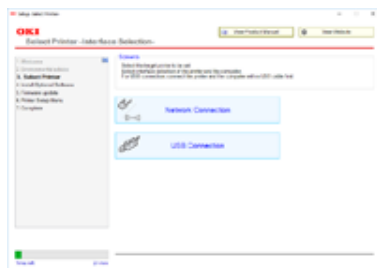

8 Selezionare il modello del dispositivo, quindi fare clic su [Next (Avanti)].



- Se la stampante non viene visualizzata, selezionare [IP address (Indirizzo IP)] e immettere l'indirizzo IP assegnato alla stampante, quindi fare clic su [Next (Avanti)].

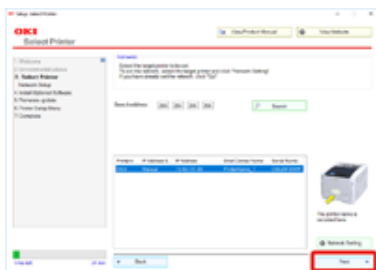

9 Fare clic su [Recommended Install (Installazione rapida)].

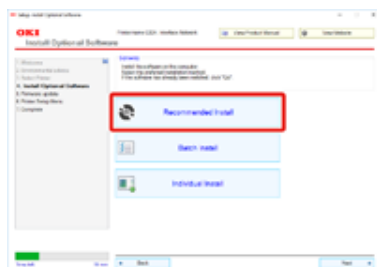

Selezionare il software e fare clic su [Start (Avvio)].

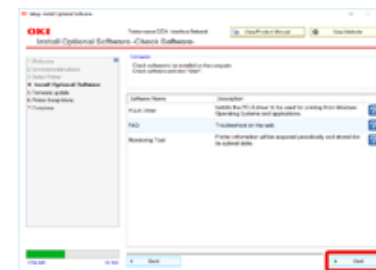

L'installazione sarà avviata.



- È installato il software seguente.
 - Driver di stampa PCL6 (Incluso Estensione Rete e Utility Campione colore)
 - FAQ
 - Strumento di monitoraggio
- Installare altri software da Installazione personalizzata.
 - 🔗 Installazione del software (Guida avanzata)

10 Assicurati che il software sia installato correttamente.

11 Fare clic su [Exit (Esci)].

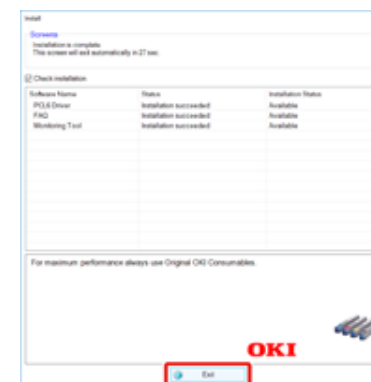

La schermata [Firmware update (Aggiornamento firmware)] è visualizzata.

12 Se non si ha bisogno di aggiornare, fare clic su [Next (Avanti)].

Cliccare [Confirm (Conferma)] se hai bisogno di aggiornare o se non sei sicuro che sia necessario un aggiornamento.

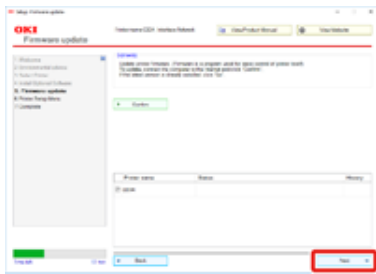

Se si visualizza la seguente finestra, cliccare [Yes (Sì)].

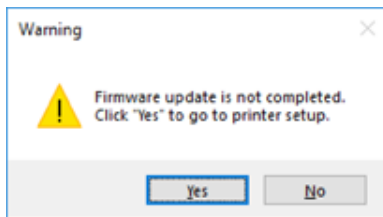

Quando il processo di aggiornamento è completato, cliccare [Go (Vai)].

13 Fare clic su [Next (Avanti)].

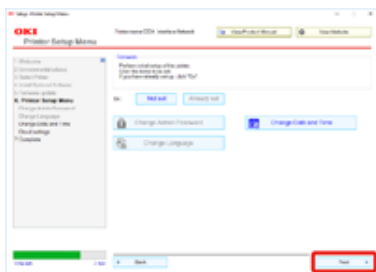

Se si visualizza la seguente finestra di dialogo, clicca [Yes (Sì)].

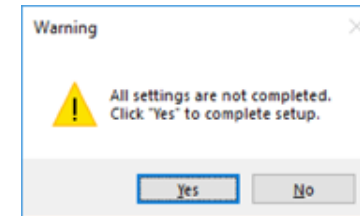

14 Fare clic su [Exit (Esci)].

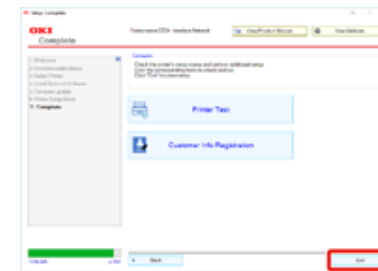

Per Mac

Questa sezione descrive come installare il driver della stampante PS.

- 1 Assicurarsi che la periferica e il computer siano collegati e che il dispositivo sia acceso.
- 2 Inserire il "DVD-ROM del software" nel computer.
- 3 Fare doppio clic sull'icona [OKI] presente sul desktop.
- 4 [Drivers (Driver)] > [PS] > Fare doppio clic su [Installer for OSX (Installer per OSX)].
- 5 Immettere la password amministratore e fare clic su [OK (OK)].
Seguire le istruzioni visualizzate sullo schermo per completare l'installazione.
- 6 Selezionare [System Preferences (Preferenze di sistema)] nel menu Apple.
- 7 Fare clic su [Printers & Scanners (Stampanti e scanner)].
- 8 Fare clic su [+].
Selezionare [Add Printer or Scanner... (Aggiungi stampante o scanner...)] quando viene visualizzato il menu.



- 9 Premere [Default (Predefinito)].
- 10 Seleziona la macchina, quindi seleziona [OKI C844 PS] in [Use (Uso)].

Tipi di nomi	Visualizzati nella connessione	Elenco metodi
Rete	OKI-C844 (ultime sei cifre dell'indirizzo MAC)	Bonjour

Tipi di nomi	Visualizzati nella connessione	Elenco metodi
USB	OKI DATA CORP C844	USB



- Per cambiare il nome, inserire un nuovo nome in [Name (Nome)].

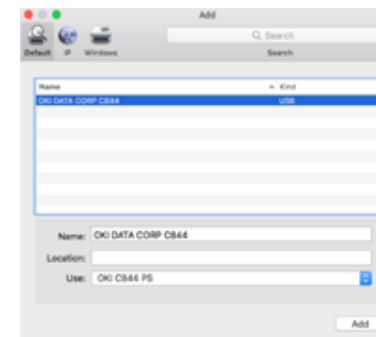

- 11 Fare clic su [Add (Aggiungi)].
- 12 Se appare la schermata di conferma per l'attrezzatura facoltativa, clicca [OK (OK)].
- 13 Assicurarsi che il dispositivo sia aggiunto in [Printers (Stampanti)] e [OKI C844 PS] sia visualizzato in [Kind (Tipo)].

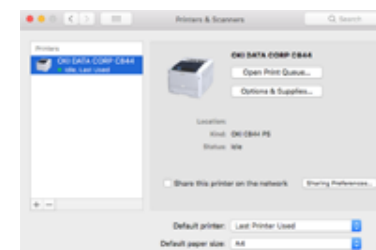

- Se [OKI C844 PS] non è visualizzata in modo corretto in [Kind (Tipo)], fare clic su [-], eliminare il dispositivo da [Printers (Stampanti)], e dopo ripetere di nuovo i passi da 8 a 12.

- 14 Fare clic su [Open Print Queue... (Apri coda di stampa...)].

15 Selezionare [Print Test Page (Stampa pagina di prova)] nel menù [Printer (Stampante)].

Quando è stampata una pagina di prova, l'installazione del driver è completata.

Selezione di un metodo di connessione tra i diversi segmenti

La stampante può usare una LAN cablata e una LAN wireless contemporaneamente, abilita il gateway predefinito del metodo di collegamento prima.

[Enabling Default Gateway (Abilitazione Gateway predefinito)] è [Wired (Cablato)] come impostazione di fabbrica. Quando si collegano diversi segmenti usando la LAN cablata non sono obbligatori i seguenti punti. Modificare le impostazioni solo quando si collegano diversi segmenti usando la LAN wireless.

- 1** Premere il pulsante scorrimento ▼ diverse volte per selezionare [Admin Setup (Amministrazione)] quindi premere il pulsante «ENTER (INVIO)».
- 2** Immettere la password amministratore utilizzando i tasti numerici (0-9), quindi premere il pulsante «ENTER (INVIO)».
La password di amministratore predefinita di fabbrica è "123456". Se la password amministratore è cambiata, inserisci la password aggiornata.
- 3** Verificare che [Network Setup (Parametri rete)] sia selezionato e poi premere il pulsante «ENTER (INVIO)».
- 4** Verificare che [Enabling Default Gateway (Abilitazione Gateway predefinito)] sia selezionato e poi premere il pulsante «ENTER (INVIO)».
- 5** Premere più volte il pulsante scorrimento ▼ per selezionare [Wireless(Infrastructure) (Wireless (Infrastruttura))], quindi premere il pulsante «ENTER (INVIO)».

4

Stampa

Carta supportata

Carta caricata nel cassetto

Come stampare dal cassetto

Stampa dal cassetto multiuso

Uscita della carta

Annullamento della stampa

In questo capitolo è spiegato come stampare documenti da un computer.

Carta supportata

Questo capitolo descrive varie informazioni sulla carta che può essere caricata nel cassetto carta di quest'apparecchio.

• Formati di carta supportati

Per una stampa di alta qualità occorre utilizzare tipi di carta che soddisfino i requisiti di qualità del materiale, grammatura e finitura superficiale. Utilizzare carta per stampanti fotografiche digitali.

Se non si utilizza la carta consigliata è bene verificare la qualità di stampa e il movimento della carta per assicurarsi che non vi siano problemi. La stampante supporta i seguenti tipi di carta.

Tipo di carta	Formato carta mm (pollici)		Grammatura della carta
Carta normale	A3	297 × 420	Formato A4/ Letter o superiore: Da 64 a 256 g/m ² Formato inferiore a A4/ Letter: Da 64 a 256 g/m ² Per la stampa fronte/retro: Da 64 a 220 g/m ² ⓘ • Se il formato della carta è impostato su A6, A5 o su una larghezza inferiore a 216 mm, la stampa risulterà più lenta.
	A4	210 × 297	
	A5	148 × 210	
	A6	105 × 148	
	B4	257 × 364	
	B5	182 × 257	
	B6	128 × 182	
	B6 Half	64 × 182	
	B7	91 × 128	
	B8	64 × 91	
	Letter	215,9 × 279,4 (8,5 × 11)	
	Legal 13"	215,9 × 330,2 (8,5 × 13)	
	Legal 13,5"	215,9 × 342,9 (8,5 × 13,5)	
	Legal 14"	215,9 × 355,6 (8,5 × 14)	
	Executive	184,2 × 266,7 (7,25 × 10,5)	
	Tabloid	(11 × 17)	
	Dichiarazione	(5,5 × 8,5)	
	8,5" SQ	(8,5 × 8,5)	
	Folio (210 × 330 mm)	210 × 330	
	8K (260 × 368 mm)	260 × 368	
	8K (270 × 390 mm)	270 × 390	
	8K (273 × 394 mm)	273 × 394	
	16K (184 × 260 mm)	184 × 260	
	16K (195 × 270 mm)	195 × 270	
	16K (197 × 273 mm)	197 × 273	
	Banner (210 × 900 mm)	210 × 900	
	Banner (215 × 900 mm)	215 × 900	
Banner (215 × 1200mm)	215 × 1200		
Banner (297 × 900 mm)	297 × 900		
Banner (297 × 1200 mm)	297 × 1200		
4 x 6 inch	(4 × 6)		
5 x 7 inch	(5 × 7)		
Dimensioni Personalizzate	Larghezza: Da 55 a 297 Lunghezza: Da 90 a 1320,8	Da 64 a 256 g/m ²	

Tipo di carta	Formato carta mm (pollici)		Grammatura della carta
Busta	Com-10	104,8 x 241,3 (4,125 x 9,5)	Per le buste si dovrebbe utilizzare carta da 85 g/m ² (24lb) e le parti della linguetta dovrebbero essere piegate.
	DL	110 x 220 (4,33 x 8,66)	
	C5	162 x 229 (6,4 x 9)	
	C4	229 x 324 (9 x 12,76)	
Scheda	Scheda	76,2 x 127 (3 x 5)	
Etichetta	A4	210 x 297	0,1 - 0,2 mm
	Letter	215,9 x 279,4 (8,5 x 11)	
Carta prestampata	Conforme alla carta normale*1		Da 64 a 256 g/m ²
Carta a colori	Conforme alla carta normale*2		Da 64 a 256 g/m ²

*1 Utilizzare carta che soddisfi le seguenti condizioni:

- Carta che soddisfa le condizioni della carta normale.
- L'inchiostro utilizzato per la parte prestampata deve essere resistente al calore (230

°C).



- Per specificare un'area di stampa occorre tenere conto delle differenze nella posizione di stampa:
Posizione di stampa iniziale: ±2 mm, Inclinazione carta: ±1 mm/100 mm, Allungamento immagine: ±1 mm/100 mm (quando il peso della risma di carta è 70 kg)
- La stampante non può stampare sopra l'inchiostro.

*2 Utilizzare carta che soddisfi le seguenti condizioni:

- Il pigmento o l'inchiostro utilizzato per colorare la carta è resistente al calore (230 °C).
- La carta ha le stesse caratteristiche della carta leggera.
- La carta usata per una stampante foto elettronica.

• Consigli per la scelta della carta

Il prodotto multifunzione può gestire una notevole varietà di supporti di stampa, che includono una vasta gamma di grammature e di formati di carta. Questa sezione descrive come scegliere e utilizzare supporti. Per ottenere le prestazioni migliori utilizzare carta normale 75 a 90 g/m² creata per l'utilizzo di fotocopiatrici e stampanti laser. Non è consigliato l'utilizzo di carta gofrata o molto ruvida. È possibile utilizzare la carta prestampata, purché l'inchiostro non produca sbavature quando esposto alle alte temperature del fusore utilizzato nel processo di stampa.

• Buste

Le buste devono essere perfettamente lisce, prive di pieghe, arricciature o altre deformazioni. Le buste devono anche essere di tipo rettangolare con lembo, con una colla che si conservi inalterata quando sottoposta all'alta temperatura e alla pressione del tamburo fusore utilizzato in questo tipo di stampante. Le buste con finestra non sono adatte.

• Etichette

Le etichette devono essere del tipo consigliato per l'utilizzo con fotocopiatrici e stampanti laser, poiché in questo caso le etichette coprono interamente il foglio di supporto. Altri tipi di etichette possono danneggiare la stampante, perché si possono staccare durante il processo di stampa.

• Conservazione della carta

Per mantenere la qualità della carta è bene conservarla alle seguenti condizioni.

- All'interno di un armadio o in un altro ambiente buio e asciutto
- Su una superficie piana
- Temperatura: 20°C
- Umidità: 50% RH (umidità relativa)

Non conservare la carta come mostrato qui sotto:

- Direttamente sul pavimento
- Dove la carta sia esposta direttamente alla luce solare
- In prossimità del lato interno di una parete esterna
- Su una superficie irregolare
- Dove potrebbe essere generata elettricità statica
- Dove la temperatura sia eccessivamente alta che la temperatura cambi repentinamente
- Accanto a una stampante, a un condizionatore d'aria, un radiatore o una conduttura



- Non apparire la risma di carta se non appena prima di utilizzarla.
- Non lasciare la carta aperta per lungo tempo. Facendo così si potrebbero verificare dei problemi di stampa.
- A seconda del supporto di stampa, dell'ambiente, delle condizioni di conservazione, la qualità di stampa può deteriorarsi o la stampata potrebbe stropicciarsi.

Carta caricata nel cassetto

Formati e tipi di carta e la capacità cassetto sono i seguenti.

• Cassetto 1

Formati carta disponibili	Capacità vassoio	Grammatura della carta
A3	300 fogli	Ultra leggero
A4	(se la grammatura della carta è 80 g/m ²)	Leggero
A5		(Da 64 a 82 g/m ²)
A6 (direzione lunghezza)*1		Chiarezza supporto
B4		(Da 83 a 90 g/m ²)
B5		Medio
B6 (direzione lunghezza)*1		(Da 91 a 105 g/m ²)
Tabloid		Pesante
Letter		(Da 106 a 128 g/m ²)
Legal13		Ultrapesante 1
Legal13.5		(Da 129 a 188 g/m ²)
Legal14		Ultra-pesante 2
Executive (direzione lunghezza)		(Da 189 a 220 g/m ²)
Statement (direzione lunghezza)*1		
8.5" SQ		
Folio		
8K (270 x 390 mm)		
8K (273 x 394 mm)		
8K (260 x 368 mm)		
16K (184 x 260 mm)		
16K (195 x 270 mm)		
16K (197 x 273 mm)		
Formato personalizzato*2		

*1 Formati carta non utilizzabili per la stampa fronte-retro.

*2 Larghezza: 105 a 297 mm (4,1 a 11,7 pollici), Lunghezza: 148 a 431,8 mm (5,8 a 17 pollici)

• Cassetto 2/3/4/5 (opzionale)

Formati carta disponibili	Capacità vassoio	Grammatura della carta
A3	530 fogli	Ultra leggero
A4	(se la grammatura della carta è 80 g/m ²)	Leggero
A5 (direzione lunghezza)		(Da 64 a 82 g/m ²)
B4		Chiarezza supporto
B5		(Da 83 a 90 g/m ²)
Tabloid		Medio
Letter		(Da 91 a 105 g/m ²)
Legal13		Pesante
Legal13.5		(Da 106 a 128 g/m ²)
Legal14		Ultrapesante 1
Executive (direzione lunghezza)		(da 129 a 176 g/m ²)
8.5" SQ		
Folio		
8K (270 x 390 mm)		
8K (273 x 394 mm)		
8K (260 x 368 mm)		
16K (184 x 260 mm)		
16K (195 x 270 mm)		
16K (197 x 273 mm)		
Formato personalizzato*1		

*1 Larghezza: 148 a 297 mm (5,8 a 11,7 pollici), Lunghezza: 182 a 431,8 mm (7,2 a 17 pollici)

• **Cassetto multiuso**

Formati carta disponibili	Capacità vassoio	Grammatura della carta
A3	100 fogli	Ultra leggero
A4	(se la grammatura della carta è 80 g/	Leggero
A5	m ²)	(Da 64 a 82 g/m ²)
A6 (direzione lunghezza)*1	10 fogli (buste)	Chiarezza supporto
B4		(Da 83 a 90 g/m ²)
B5		Medio
B6		(Da 91 a 105 g/m ²)
B6 Metà (direzione lunghezza)*1		Pesante
B7*1		(Da 106 a 128 g/m ²)
B8 (direzione lunghezza)*1		Ultrapesante 1
Tabloid		(Da 129 a 188 g/m ²)
Letter		Ultra-pesante 2
Legal13		(Da 189 a 220 g/m ²)
Legal13.5		Ultrapesante 3
Legal14		(Da 221 a 256 g/m ²)
Executive		
Dichiarazione*1		
8.5" SQ		
Folio		
8K (270 x 390 mm)		
8K (273 x 394 mm)		
8K (260 x 368 mm)		
16K (184 x 260 mm)		
16K (195 x 270 mm)		
16K (197 x 273 mm)		
Scheda indice*1		
4x6 inch*1		
5x7 inch*1		
Formato personalizzato*2		
*1 Busta com-9		
*1 Busta com-10		
Busta Monarch*1		
Busta DL*1		
Busta C5*1		

*1 Formati carta non utilizzabili per la stampa fronte-retro.

*2 Larghezza: 55 a 297 mm (2,2 a 11,7 pollici), Lunghezza: 90 a 1.321 mm (3,5 a 52 pollici)

Come stampare dal cassetto

Questa sezione spiega come caricare la carta nel cassetto multiuso.

Riguardo la flessibilità del supporto, fare riferimento a “[Carta supportata](#)”, “[Carta caricata nel cassetto](#)”.

In questa procedura è spiegato come caricare la carta nel vassoio 1. La stessa procedura vale per il cassetto 2/3/4/5 (opzionale).

1 Estrarre il cassetto carta (1).

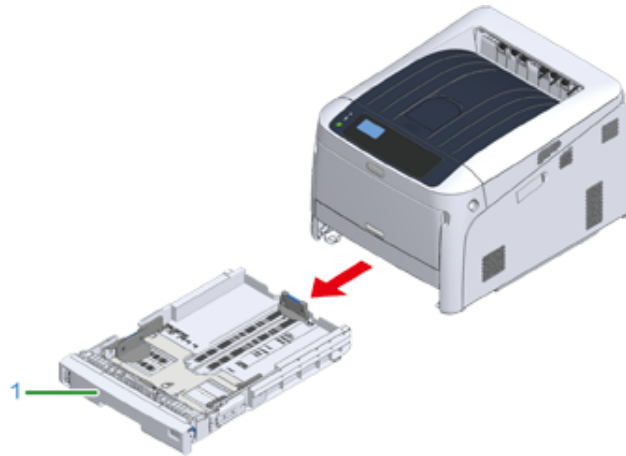

2 Impostare il selettore del formato carta (2) in base al formato della carta da caricare.

Impostare il selettore su [A4] (A4) per caricare carta in formato A4 con orientamento orizzontale.

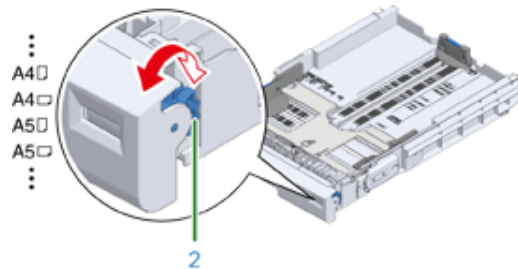

- Se il formato non si trova tra le voci della composizione, impostare “Altro”.



- Assicurati di abbinare il formato della carta al formato carta della composizione. In caso contrario si verifica l'errore formato carta e sarà impossibile stampare.
- Per formati carta che possono essere caricati in orizzontale o in verticale come A4, attento alla direzione.
- Il formato della carta, il tipo di carta e lo spessore della carta del cassetto sono qualcosa visualizzato sul pannello. Puoi modificare le impostazioni per nascondere la schermata. Per nascondere questa schermata, selezionare [Admin Setup (Amministrazione)] > [Panel Setup (Configurazione pannello)] > [Paper setup when paper exchange (Impostazione carta con cambio carta)] e impostarlo su [Off (No)].

3 Prendi le parti blu della guida della carta (3) e il fermo carta (4) e falle scorrere secondo il formato della carta che imposti.

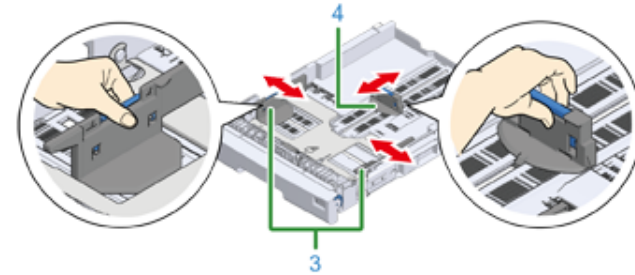

4 Sventola anche una pila di carta, poi allineare i bordi della carta.

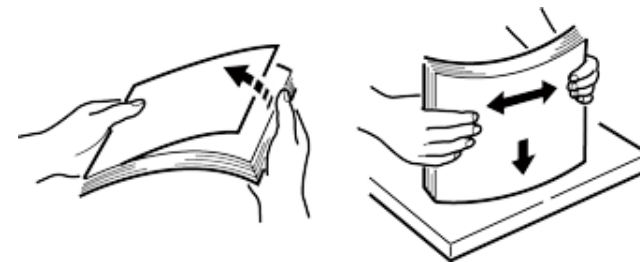

5 Caricare i fogli con il lato da stampare rivolto verso il basso.



- Non caricare carta oltre l'indicatore "▽" (5) sulla guida laterale.

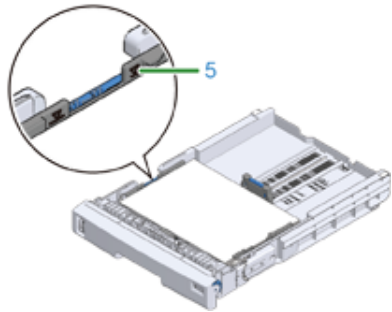

- 6 Fissare la carta caricata con la guida laterale.
- 7 Controllare se le dimensioni della carta caricata corrispondono all'impostazione del selettore del formato carta.



- Se il formato della carta non corrisponde alla composizione del formato della carta, si verifica un errore di formato carta e la stampa sarà impossibile.

- 8 Reinserire il cassetto nella stampante.

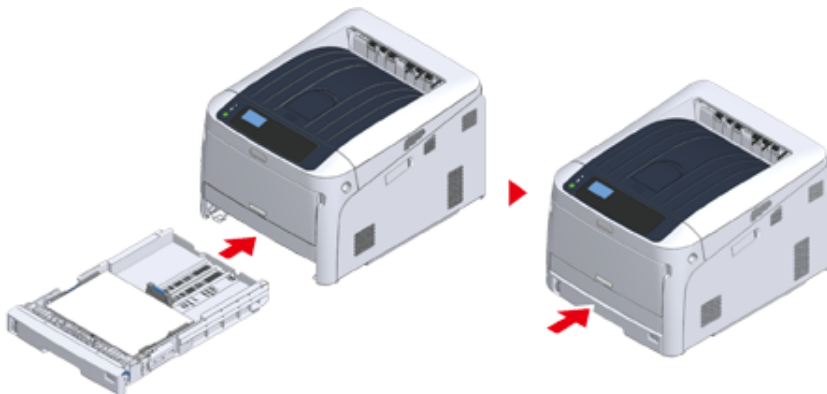

- 9 Se si usa un supporto di un formato non selezionabile con il selettore del formato della carta, impostare il selettore su [Other (Altro)] e impostare

[Custom Size (Formato personalizzato)] sul pannello dell'operatore e inserire la lunghezza e la larghezza della carta.

Vedere "Stampa su formati carta personalizzati (Guida avanzata)".

Se il formato carta il cui formato può essere trovato sulla composizione come A3 e A4, imposta [Cassette Size (Formato cassetto)]. L'impostazione di fabbrica è [Cassette Size (Formato cassetto)] e non hai bisogno di solito di cambiare.

Aprire il file da stampare e stamparlo attenendosi alle procedure di seguito

- Per il driver della stampante PCL di Windows

- 1 Selezionare [Print (Stampa)] nel menu [File (File)].
- 2 Fare clic su [Preferences (Preferiti)] o [properties (proprietà)].

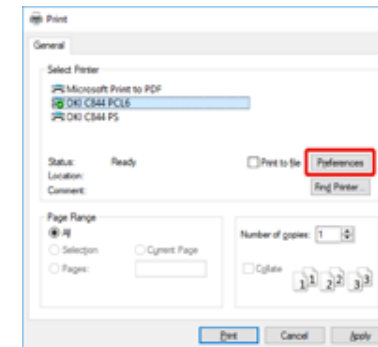

- 3 Selezionare un formato carta da [Setup (Configurazione)] nella scheda [Size (Formato)].

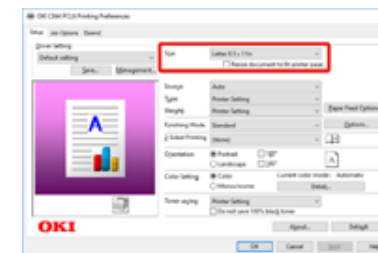

- 4 Selezionare [Tray 1 (Cassetto 1)] da [Source (Fonte)].
- 5 Fare clic su [OK (OK)].

6 Cliccare [Print (Stampa)] nella schermata [Print (Stampa)].

• **Per il driver della stampante PS di Windows (C834/C844/ES8434)**

1 Selezionare [Print (Stampa)] nel menu [File (File)].

2 Fare clic su [Preferences (Preferiti)] o [properties (proprietà)].

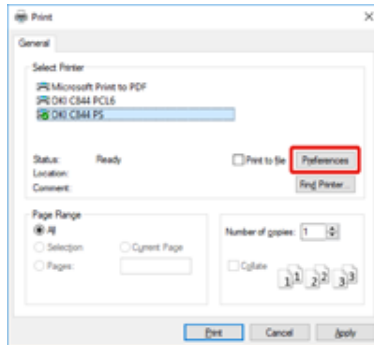

3 Selezionare la scheda [Paper/Quality (Carta/Qualità)].

4 Selezionare [Tray 1 (Cassetto 1)] da [Paper Source (Fonte carta)]

5 Cliccare su [Advanced (Avanzato)].

6 Fare clic su [Paper Size (Formato della carta)] e selezionare un formato carta dall'elenco a discesa.

7 Fare clic su [OK (OK)].

8 Cliccare [Print (Stampa)] nella schermata [Print (Stampa)].

• **Per il driver della stampante PS Mac (C834/C844/ES8434)**

1 Dal menu [File (File)], selezionare [Page Setup (Imposta pagina)].

2 Selezionare un formato carta da [Paper Size (Formato carta)] e fare clic su [OK (OK)].

3 Selezionare [Print (Stampa)] dal menu [File (File)].

4 Selezionare [Paper Feed (Alimentazione carta)] dal menu del pannello.

5 Selezionare [All pages From (Tutte le pagine Da)] e poi selezionare [Tray 1 (Cassetto 1)].

6 Avviare la stampa.

• **Driver della stampante PCL Mac (Solo C824)**

1 Dal menu [File (File)], selezionare [Page Setup (Imposta pagina)].

2 Selezionare un formato carta da [Paper Size (Formato carta)] e fare clic su [OK (OK)].

3 Selezionare [Print (Stampa)] dal menu [File (File)].

4 Selezionare [Setup (Configurazione)] dal menu del pannello.

5 Selezionare [Tray 1 (Cassetto 1)] da [Paper Source (Fonte carta)].

6 Avviare la stampa.

Stampa dal cassetto multiuso

Questa sezione spiega come caricare la carta nel cassetto multiuso.

Riguardo la flessibilità del supporto, fare riferimento a “Carta supportata”, “Carta caricata nel cassetto”.



- Non caricare contemporaneamente carta di formati, tipi o grammature differenti.
- Per aggiungere carta occorre rimuovere i fogli dal vassoio MU, raddrizzare i bordi di entrambe le risme e caricare di nuovo la carta.
- Non inserire nel vassoio MU oggetti diversi dalla carta per la stampa.
- Non lasciare la carta nel vassoio multiuso per lungo tempo. Polvere e sporco aderiranno alla carta e causeranno il deterioramento della qualità di stampa.

- 1 Aprire il cassetto multiuso (1) in avanti inserendo le dita nelle fessure anteriori (2).

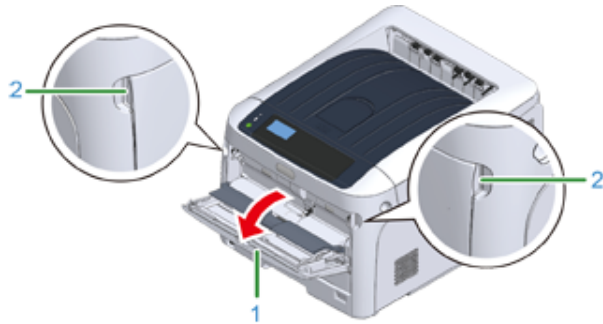

- 2 Estrarre il supporto della carta (3) afferrandone la parte centrale.

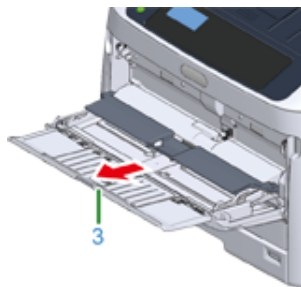

- 3 Aprire il supporto sub (4).

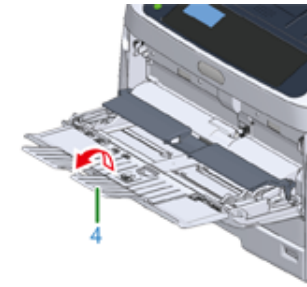

- 4 Aprire il coperchio della risma (5).

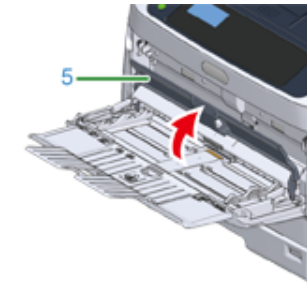

- 5 Regolare la guida laterale di alimentazione manuale (6) adattandola alla larghezza della carta da caricare.

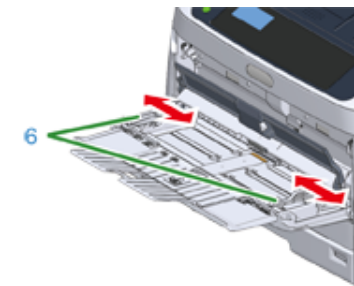

- 6 Inserire la carta con il lato di stampa rivolto verso l'alto.



- Non caricare carta oltre l'indicatore [▽] (7) sulla guida laterale.

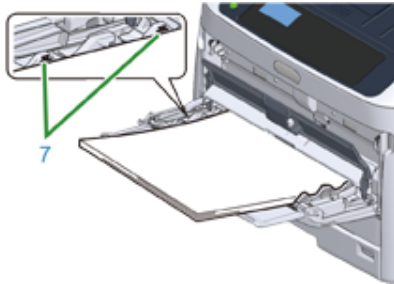

- Utilizzare carta conservata in condizioni di temperatura e umidità appropriate. Non utilizzare carta ondulata o arricciata dall'umidità.
- Non stampare sul retro di fogli stampati con altre stampanti.
- Il formato della carta, il tipo di carta e lo spessore della carta del cassetto multiuso sono qualcosa visualizzato sul pannello. Puoi modificare le impostazioni per nascondere la schermata. Per nascondere questa schermata, selezionare [Admin Setup (Amministrazione)] > [Panel Setup (Configurazione pannello)] > [Paper setup when paper exchange (Impostazione carta con cambio carta)] e impostarlo su [Off (No)].

7 Chiudere il coperchio della risma (5).

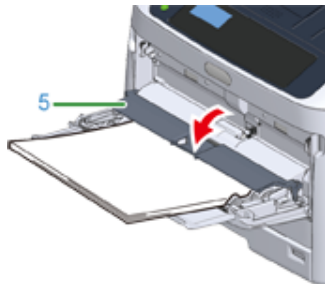

- La carta non è alimentata se il coperchio della risma di carta è aperto.

Se si stampa sempre su carta dello stesso tipo o formato dal vassoio MU è possibile registrare la carta sul pannello dell'operatore.

Se stampi una volta, va su "Aprire il file da stampare e stampalo attenendosi alla procedura di seguito".



- Se la stampante è nella modalità Economizzatore, premere il pulsante «POWER SAVE (ECONOMIZZATORE)» per effettuare il ripristino.
- Assicurarsi che nel pannello dell'operatore sia visualizzato il messaggio "Pronta per la stampa". Se il messaggio non appare premere il pulsante «ON LINE (ON LINE)».

8 Premere il tasto «Fn».

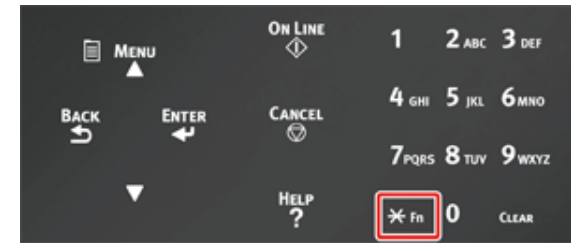

9 Digitare «9» «0» utilizzando il tastierino numerico e premere il pulsante «ENTER (INVIO)».



10 Quando viene visualizzato [Paper Size (Formato carta)], selezionare il formato della carta caricata e premere il pulsante «ENTER (INVIO)».

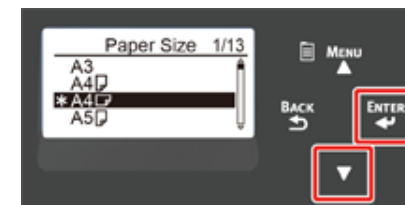



- Se è selezionato [Custom (Personalizzato)] per [Paper Size (Formato carta)] è necessario registrare il formato personalizzato. Per informazioni su come registrare il formato personalizzato vedere "Stampa su formati carta personalizzati (Guida avanzata)".
- Quando si usano le buste, consultare "Stampare su Buste (Guida avanzata)".

11 Tenere il pulsante «BACK (INDIETRO)» premuto fino a visualizzare [MPTray Config (Config. cassetto mult.)].

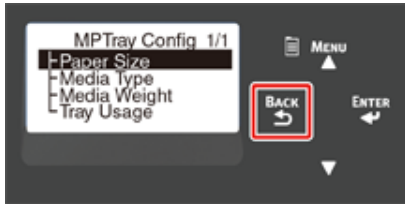

12 Premere il pulsante di scorrimento ▼ per selezionare [Media Type (Tipo supporto)] quindi premere il pulsante «ENTER (INVIO)».



13 Premere il pulsante di scorrimento ▼ per selezionare il tipo della carta caricata, quindi premere il pulsante «ENTER (INVIO)».

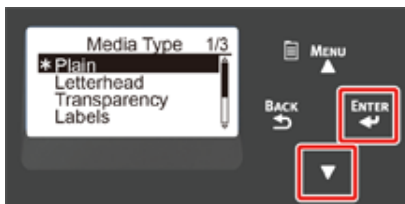

14 Tenere il pulsante «BACK (INDIETRO)» premuto fino a visualizzare [MPTray Config (Config. cassetto mult.)].



15 Premere il pulsante di scorrimento ▼ per selezionare [Media Weight (Peso supporto)] quindi premere il pulsante «ENTER (INVIO)».

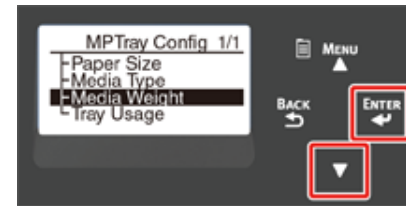

16 Premere il pulsante di scorrimento ▼ per selezionare il peso della carta caricata, quindi premere il pulsante «ENTER (INVIO)».

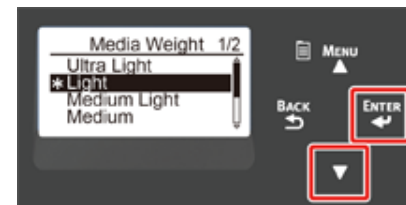

17 Premere il pulsante «ON LINE (ON LINE)» per uscire dalla modalità dei menu.

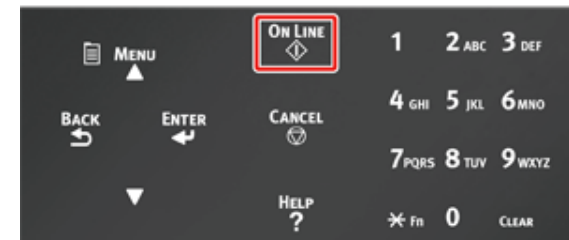

Aprire il file da stampare e stamparlo attenendosi alla procedura di seguito

• Per il driver della stampante PCL di Windows

- 1 Selezionare [Print (Stampa)] nel menu [File (File)].
- 2 Fare clic su [Preferences (Preferiti)] o [properties (proprietà)].

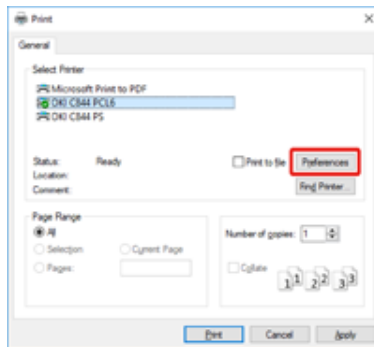

- 3 Selezionare un formato carta da [Setup (Configurazione)] nella scheda [Size (Formato)].
- 4 Selezionare [Multipurpose Tray (Cassetto multiuso)] in [Source (Fonte)].



- Stampa una alla volta:

Cliccare [Paper feed option (Opzioni alimentazione carta)] sulla scheda [Setup (Configurazione)] e seleziona [Use MP tray as manual feed (Usa cassetto multi uso per alimentazione manuale)].



- Per stampare consecutivamente deseleziona [Use MP tray as manual feed (Usa cassetto multi uso per alimentazione manuale)].

Questa è un'opzione predefinita deselezionata.

- 5 Fare clic su [OK (OK)].

- 6 Cliccare [Print (Stampa)] nella schermata [Print (Stampa)].

• Per il driver della stampante PS di Windows (C834/C844/ES8434)

- 1 Selezionare [Print (Stampa)] nel menu [File (File)].
- 2 Fare clic su [Preferences (Preferiti)] o [properties (proprietà)].

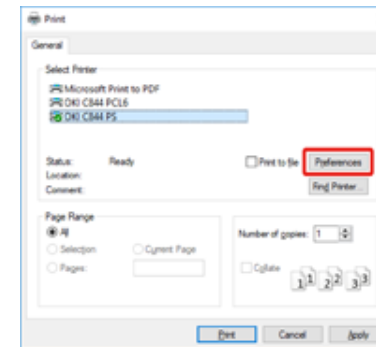

- 3 Selezionare la scheda [Paper/Quality (Carta/Qualità)].
- 4 Selezionare [Multi-Purpose Tray (Cassetto multiuso)] in [Paper Source (Alimentazione carta)].
- 5 Cliccare su [Advanced (Avanzato)].
- 6 Fare clic su [Paper Size (Formato della carta)] e selezionare un formato carta dall'elenco a discesa.



- Per stampare uno alla volta, seleziona [Printer Features (Caratteristiche stampante)] > [Multipurpose tray is handled as manual feed (Cassetto multiuso per alimentazione manuale)] e poi seleziona [Yes (Sì)].

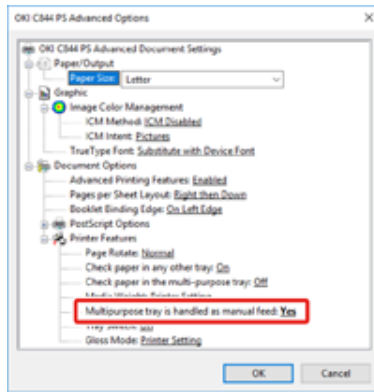

- Per stampare consecutivamente deseleziona [No (No)] per [Multipurpose tray is handled as manual feed (Cassetto multiuso per alimentazione manuale)]. Questa è una voce predefinita deselezionata.

7 Fare clic su [OK (OK)].

8 Cliccare [Print (Stampa)] nella schermata [Print (Stampa)].

• Per il driver della stampante PS Mac (C834/C844/ES8434)

1 Dal menu [File (File)], selezionare [Page Setup (Imposta pagina)].

2 Selezionare un formato carta da [Paper Size (Formato carta)] e fare clic su [OK (OK)].

3 Selezionare [Print (Stampa)] dal menu [File (File)].

4 Selezionare [Paper Feed (Alimentazione carta)] dal menu del pannello.

5 Selezionare [All pages From (Tutte le pagine Da)] e poi selezionare [Multi-Purpose Tray (Cassetto multiuso)].

6 Avviare la stampa.

• Driver della stampante PCL Mac (Solo C824)

1 Dal menu [File (File)], selezionare [Page Setup (Imposta pagina)].

2 Selezionare un formato carta da [Paper Size (Formato carta)] e fare clic su [OK (OK)].

3 Selezionare [Print (Stampa)] dal menu [File (File)].

4 Selezionare [Setup (Configurazione)] dal menu del pannello.

5 Selezionare [Multi-Purpose Tray (Cassetto multiuso)] in [Paper Source (Alimentazione carta)].

6 Avviare la stampa.

Uscita della carta

Gli output carta della tua macchina dal cassetto di uscita o dal cassetto di uscita posteriore.

Carta disponibile per vassoi di uscita.

Vassoio di uscita	Tipi di carta supportati	Capacità
Vassoio di uscita	<ul style="list-style-type: none"> • Carta normale • Carta riciclata 	250 fogli (80 g/m ²)
Vassoio di uscita posteriore	<ul style="list-style-type: none"> • Carta normale • Carta riciclata • Busta • 7,62x12,75cm, 10,16x15,24cm, 12,75x17,78cm • Etichette 	<ul style="list-style-type: none"> • 100 fogli (80 g/m²) • 10 fogli (carta ultra pesante e buste)



- Non aprire o chiudere il vassoio posteriore di uscita durante la stampa. Potrebbe risultarne l'inzeppamento della carta.

• Uso del cass. di uscita retro

La carta è uscita quando il lato è stampato e impilato in ordine cronologico.

Essi non sono disponibili per buste, etichette o carta lunga.



- Aprire il supporto per la carta in modo che le uscite non scivolino giù dal vassoio di uscita.

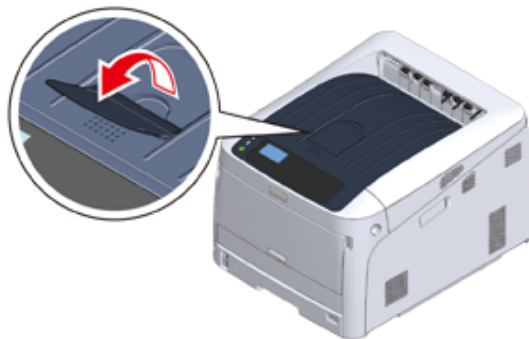

- Verificare che il cassetto di uscita posteriore (1) sul retro della Macchina sia chiuso. Se il cassetto di uscita retro è aperto la carta viene sempre inviata a tale raccoglitore.

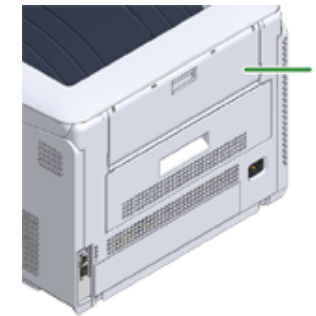

• Usa il cass. di uscita retro

Utilizzare il vassoio di uscita posteriore quando si stampa su buste, etichette o carta lunga.

La carta è uscita quando il lato è stampato e impilato in ordine cronologico inverso.

La carta normale è disponibile anche per questo cassetto di uscita.

- 1 Aprire il cassetto di uscita posteriore (1) sul retro della Macchina.

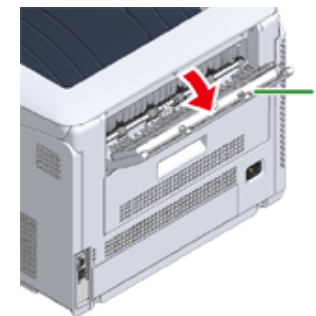

2 Aprire il supporto della carta.

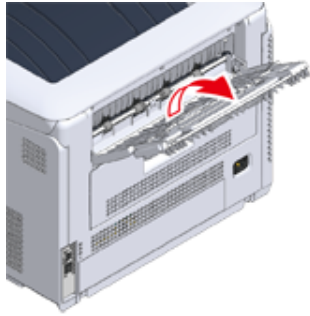

3 Aprire il supporto secondario.

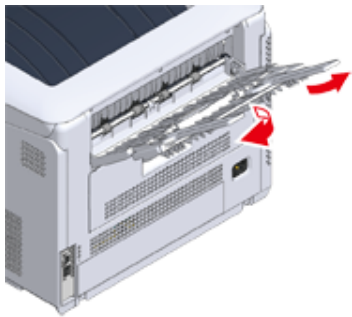

Annullamento della stampa

Per cancellare i dati in fase di stampa o pronti per la stampa, premere il pulsante «CANCEL (ANNULLA)» nel pannello operativo.

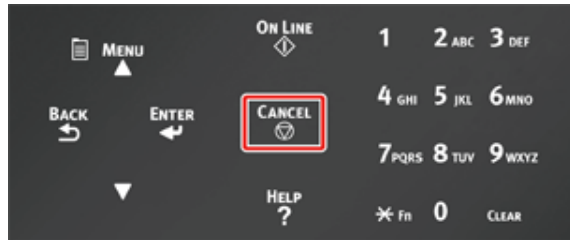

Per visualizzare la seguente schermata, premi il pulsante «CANCEL (ANNULLA)».

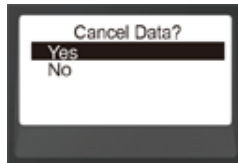

Per annullare la stampa, selezionare "Sì", quindi premere il pulsante «ENTER (INVIO)».

Per annullare la stampa selezionare "No", quindi premere il pulsante «ENTER (INVIO)».

Se nessun'operazione è effettuata per tre minuti, la schermata scompare e la stampa riprende.

Annullamento della Stampa da un computer

Se invii una grande quantità di dati da un computer per sbaglio, puoi annullare la stampa sul computer.

• Per Windows

- 1 Aprire la "cartella Stampante".
- 2 Fare clic con il tasto destro sull'icona della stampante, quindi seleziona [See what's printing (Vedi cosa si stampa)].
- 3 Seleziona il nome del file di cui desideri annullare la stampa.

4 Premere il tasto <Delete (Cancella)> sulla tastiera.

5 Controllare il display sul pannello dell'operatore dell'apparecchio.

Quando è visualizzato "Elaborazione in corso ..." o "Dati presenti.", annullare la stampa sul pannello dell'operatore dell'apparecchio.

• Per Mac

1 Selezionare [System Preferences (Preferenze di sistema)] nel menu Apple.

2 Fare clic su [Printers & Scanners (Stampanti e Scanner)].

3 Cliccare sull'icona della stampante.

4 Cliccare [Open Print Queue... (Apri coda di stampa...)].

5 Seleziona il nome del file di cui desideri annullare la stampa.

6 Fare clic su .

7 Controllare il display sul pannello dell'operatore dell'apparecchio.

Quando è visualizzato "Elaborazione in corso ..." o "Dati presenti.", annullare la stampa sul pannello dell'operatore dell'apparecchio.

5

Funzione Risparmio Energia

Cos'è il risparmio energetico

Impostazione del tempo prima dell'attivazione della modalità Economizzatore

Impostazione del tempo prima dell'attivazione della modalità Sleep

Spegnere automaticamente la macchina (Spegnimento automatico)

Impostazione del tempo prima dell'attivazione nella modalità Spegnimento automatico

Questa sezione descrive la funzione Risparmio Energia della stampante.

Due modalità di risparmio chiamate Economizzatore e la modalità Sleep ti aiutano a risparmiare il consumo di energia della stampante.

Inoltre, la stampante ha la funzione di spegnimento automatico che spegne automaticamente quando la stampante è lasciata accesa per un certo periodo di tempo.

Cos'è il risparmio energetico

Questa sezione descrive ogni funzione di risparmio energetico.

Questa stampante ha tre funzioni di risparmio energetico: Modo Economizzatore, Modo Sleep, e Modo Spegnimento automatico.

• Economizzatore

Se non usi la stampante per un certo periodo di tempo, questa entra automaticamente in modalità Economizzatore risparmiando il consumo di energia.

In alternativa premi il pulsante «POWER SAVE (ECONOMIZZATORE)» per entrare in modo Economizzatore manualmente.

Quando la stampante è nella modalità Economizzatore, il pulsante «POWER SAVE (ECONOMIZZATORE)» diventa verde.



- Il tempo che trascorre prima di entrare nella Modalità Economizzatore è un minuto per impostazione di fabbrica. Per come cambiare il tempo che passa prima di entrare in Modalità Economizzatore, vedere ["Impostazione del tempo prima dell'attivazione della modalità Economizzatore"](#).

• Modo Sleep

La stampante passa dal Modo Economizzatore al Modo Sleep quando la stampante è lasciata per il tempo impostato dallo stato Modo Economizzatore. In Modo Sleep, lo stato della stampante e il consumo energetico sono pressoché gli stessi che si ottengono con lo spegnimento.

Quando la stampante è nella modalità Sleep, il pulsante «POWER SAVE (ECONOMIZZATORE)» lampeggia.



- Se si verifica un errore, la stampante non entra in modalità Sleep.



- Il tempo che trascorre prima di entrare nella Modalità Sleep è 15 minuti per impostazione di fabbrica. Per come cambiare il tempo che passa prima di entrare in Modalità Sleep, vedere ["Impostazione del tempo prima dell'attivazione della modalità Sleep"](#).

• Ripristinare dal Modo Sleep o dal Modo Economizzatore

Per riprendere dalla modalità Economizzatore, premi il pulsante «POWER SAVE (ECONOMIZZATORE)».



- La macchina riprende anche dalla modalità Economizzatore, quando alcuni dati sono ricevuti da un computer o da un altro dispositivo.

• Modalità Spegnimento automatico

La macchina ha la funzione Spegnimento automatico si che spegne automaticamente se la macchina è lasciata inattiva per un certo periodo di tempo. Per utilizzare nuovamente la stampante, accenderla.



- Il periodo di tempo prima che la stampante si spenga automaticamente è quattro ore.
- Per cambiare il periodo prima che la stampante si spenga, vedere ["Impostazione del tempo prima dell'attivazione nella modalità Spegnimento automatico"](#).



- Per impostazione predefinita la stampante non entra nella modalità Spegnimento automatico quando è collegata alla rete. Per abilitare la modalità Spegnimento automatico mentre si è collegati a una rete farei riferimento a ["Spegnere automaticamente la macchina \(Spegnimento automatico\)"](#).

Impostazione del tempo prima dell'attivazione della modalità Economizzatore



- Se la stampante è nella modalità Economizzatore, premere il pulsante «POWER SAVE (ECONOMIZZATORE)» per effettuare il ripristino.
- Verificare se appare il messaggio "Pronta per la stampa". Se il messaggio non appare premere il pulsante «ON LINE (ON LINE)».

1 Premere il tasto «Fn» sul pannello dell'operatore.

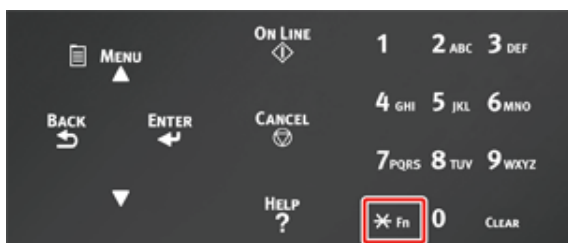

2 Digitare «2» «0» «0» utilizzando il tastierino numerico e premere il pulsante «ENTER (INVIO)».



3 Premere il pulsante di scorrimento ▲ o ▼ per specificare l'ora, quindi premere il pulsante «ENTER (INVIO)».

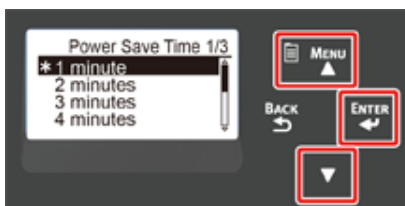

- I valori disponibili sono i seguenti. L'impostazione predefinita in fabbrica è 1 minuto.
1 minuto, 2 minuti, 3 minuti, 4 minuti, 5 minuti, 10 minuti, 15 minuti, 30 minuti, 60 minuti
(Per C824, [60 minutes (60 minuti)] non è disponibile.)

4 Premere il pulsante «ON LINE (ON LINE)».

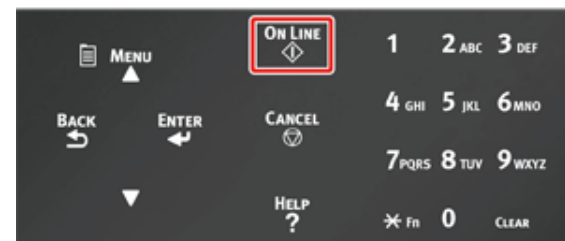

Impostazione del tempo prima dell'attivazione della modalità Sleep



- Se la stampante è nella modalità Economizzatore, premere il pulsante «POWER SAVE (ECONOMIZZATORE)» per effettuare il ripristino.
- Verificare se appare il messaggio "Pronta per la stampa". Se il messaggio non appare premere il pulsante «ON LINE (ON LINE)».

1 Premere il tasto «Fn» sul pannello dell'operatore.

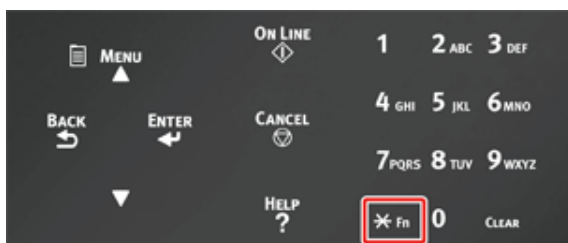

2 Digitare «2» «0» «1» utilizzando il tastierino numerico e premere il pulsante «ENTER (INVIO)».



3 Premere il pulsante di scorrimento ▲ o ▼ per specificare l'ora, quindi premere il pulsante «ENTER (INVIO)».

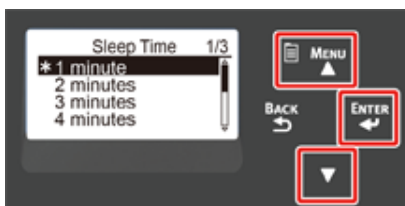

- I valori disponibili sono i seguenti. L'impostazione predefinita in fabbrica è 15 minuti.
1 minuto, 2 minuti, 3 minuti, 4 minuti, 5 minuti, 10 minuti, 15 minuti, 30 minuti, 60 minuti
(Per C824, [60 minutes (60 minuti)] non è disponibile.)

4 Premere il pulsante «ON LINE (ON LINE)».

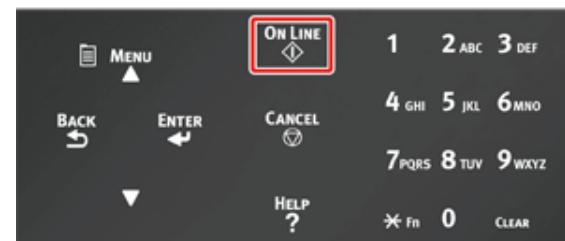

Restrizioni nella modalità Sleep

La macchina non entrerà in modalità Sleep nel seguente caso.

- Quando si verifica un errore sulla macchina
- Controllo accesso in impostazioni Controllo accesso è abilitato e Scheda IC locale o Scheda IC LDAP in Metodo di autenticazione è abilitata.
- Quando [Admin Setup (Amministrazione)] > [Panel Setup (Configurazione pannello)] > [Paper setup when paper exchange (Impostazione carta con cambio carta)] è impostato su "Si", e la stampante è lasciata con la carta, appare un messaggio di conferma.

Spegnere automaticamente la macchina (Spegnimento automatico)

La macchina è attrezzata con la funzione Spegnimento automatico che si spegne automaticamente se lasciata inattiva per un certo periodo di tempo.

Ci sono tre opzioni per l'impostazione Spegnimento automatico e [Auto Config (Auto conf.)] è impostato per predefinitone di fabbrica.

- [Auto Config (Auto conf.)]: La macchina si spegne automaticamente anche dopo essere stata inattiva per un certo periodo di tempo a meno che la macchina sia nelle seguenti condizioni.
 - Un cavo LAN è connesso al connettore dell'interfaccia di rete.
 - La Wireless LAN è attivata.
- [Enable (Abilita)]: Se non si utilizza il dispositivo per un certo periodo di tempo, il dispositivo si spegne automaticamente.
- [Disable (Disabilita)]: Disabilita la funzione di spegnimento automatico. La macchina non si spegne automaticamente.



- Il dispositivo non si spegne automaticamente nel caso seguente.
 - Per impostazione predefinita la macchina non entra nella modalità Spegnimento automatico quando è collegata alla rete (cablata/Wireless).
 - Quando si è verificato un errore.

Segui i punti in basso per cambiare l'impostazione di Spegnimento automatico.

- 1** Premere il pulsante scorrimento ▼ diverse volte per selezionare [Admin Setup (Amministrazione)] quindi premere il pulsante «ENTER (INVIO)».
- 2** Immettere la password amministratore utilizzando i tasti numerici (0-9), quindi premere il pulsante «ENTER (INVIO)».

La password di amministratore predefinita di fabbrica è "123456". Se la password amministratore è cambiata, inserisci la password aggiornata.
- 3** Premere il pulsante scorrimento ▼ diverse volte per selezionare [Power Setup (Alimentazione)] quindi premere il pulsante «ENTER (INVIO)».
- 4** Premi più volte il pulsante ▼ per selezionare [Auto Power Off (Spegnimento automatico)], quindi premi il pulsante «ENTER (INVIO)».

- 5** Premi il pulsante di scorrimento ▼ o ▲ per selezionare il valore che vuoi impostare e premi il pulsante «ENTER (INVIO)».
- 6** Assicurati che [* (*)] sia visualizzato a sinistra del tempo impostato.
- 7** Premere il pulsante «BACK (INDIETRO)» per visualizzare la schermata [Ready To Print (Pronta per la stampa)].

Impostazione del tempo prima dell'attivazione nella modalità Spegnimento automatico



- Se la stampante è nella modalità Economizzatore, premere il pulsante «POWER SAVE (ECONOMIZZATORE)» per effettuare il ripristino.
- Verificare se appare il messaggio "Pronta per la stampa". Se il messaggio non appare premere il pulsante «ON LINE (ON LINE)».

1 Premere il tasto «Fn» sul pannello dell'operatore.

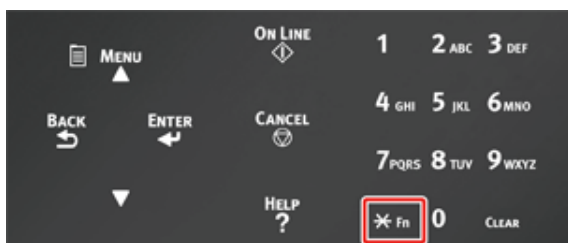

2 Digitare «2» «0» «2» utilizzando il tastierino numerico e premere il pulsante «ENTER (INVIO)».



3 Premere il pulsante di scorrimento ▲ o ▼ per specificare l'ora, quindi premere il pulsante «ENTER (INVIO)».

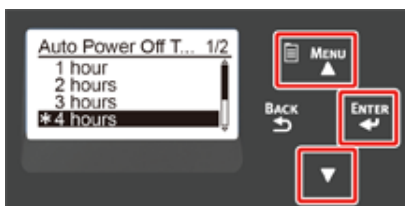

- I valori disponibili sono i seguenti. L'impostazione predefinita in fabbrica è 4 ore.
1 ora, 2 ore, 3 ore, 4 ore, 8 ore, 12 ore, 18 ore, 24 ore

4 Premere il pulsante «ON LINE (ON LINE)».

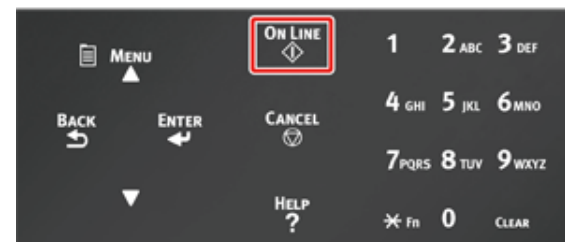

6

Risoluzione Problemi

Se sul display dell'apparecchio viene visualizzato un messaggio di errore (se l'indicatore **ATTENZIONE** si illumina o lampeggia)

Messaggi di errore

Quando si verificano inceppamenti carta

Altri problemi

Questo capitolo fornisce soluzioni ai problemi che si possono verificare durante il funzionamento della macchina.

I significati dei simboli nei messaggi di errore sono i seguenti.

- **%COLOR%** : O Ciano (C), Magenta (M), Giallo (Y) o Nero (K).
- **%TRAY%** : O Cassetto1, Cassetto 2, Cassetto3, Cassetto4, Cassetto5, Cassetto multiuso.
- **%COVER%** : O coperchio anteriore o coperchio superiore (cassetto di uscita).
- **%CODE%** : Un numero di codice visualizzato con 1 - 3 cifre. Il numero di codice cambia in base all'errore.
- **%MEDIA_SIZE%** : Formato carta.
- **%MEDIA_TYPE%** : Tipo carta.
- **%NUM%** : Numero di tutte le zone inceppate.

Quando sul display viene visualizzato il messaggio "Premere il pulsante Help (Aiuto) per dettagli" è possibile controllare il codice dell'errore e la soluzione proposta premendo il pulsante «HELP (AIUTO)» sul pannello dell'operatore.

Se sul display dell'apparecchio viene visualizzato un messaggio di errore (se l'indicatore ATTENZIONE si illumina o lampeggia)

Se si verifica un problema della stampante sul display dell'apparecchio viene visualizzato un messaggio di errore e l'indicatore «ATTENTION (ATTENZIONE)» sul pannello dell'operatore si illumina o lampeggia.

Controllare il messaggio di errore e gestire il problema attenendosi alla procedura pertinente.

Se viene visualizzato “Vedere Aiuto per i dettagli” sul display dell'apparecchio, premere il pulsante «HELP (AIUTO)» per visualizzare una soluzione. (Se premi il pulsante «HELP (AIUTO)» quando il messaggio non è visualizzato, la schermata non mostra una soluzione.)



- Se è visualizzata una ricerca parola chiave, apri l'app sul tuo smartphone o visita il “sito web Oki Data” e inserisci la parola chiave in [ENTER FAQ KEYWORD OR PHRASE (INSERISCI UNA PAROLA CHIAVE FAQ O FRASE)] in [FAQ (FAQ)] per cercare la soluzione.
- Se è visualizzata una ricerca parola chiave con la funzione NFC abilitata, portare il dispositivo NFC al segno NFC sul pannello dell'operatore. La soluzione è visualizzata sul dispositivo. Per ulteriori dettagli, fare riferimento a “Uso da un dispositivo mobile (Guida avanzata)”.



1	Indicatore «ATTENZIONE»
2	Messaggio sul display dell'apparecchio
3	Pulsante «HELP(AIUTO)»

Display dell'apparecchio dopo la pressione del pulsante «HELP(AIUTO)»

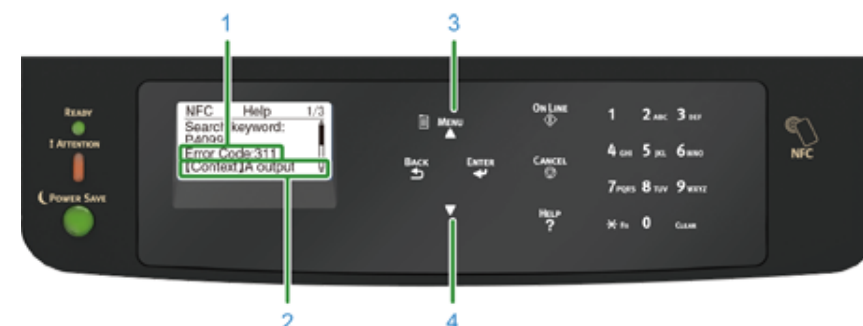

1	Codice errore
2	Metodo di misurazione
3	Far scorrere il display verso l'alto
4	Far scorrere il display verso il basso

Messaggi di errore

Vedere la spiegazione del messaggio e gestisci il problema.

In "XXX", è visualizzato un messaggio diverso a seconda dello stato della stampante.

Se [Please see HELP for details (Vedere AIUTO per dettagli)] è visualizzato alla base dello schermo del display, premere il pulsante «HELP (AIUTO)» per visualizzare il codice di errore e la soluzione.

Messaggio	Codice errore	Indicatore	Causa/Soluzione
Anomalia nel database interno rilevata. I dati devono essere eliminati. Dopo aver premuto [Enter (Invio)], i dati saranno eliminati, poi riavviati.	-	-	Il database nella macchina è rotto. Premere il pulsante «ENTER (INVIO)».
Errore flash PU	-	Si spegne	Spegnere la macchina e poi riaccenderla. Se si ripresenta lo stesso errore, contattare il rivenditore.
Dati presenti	-	-	I dati restano non stampati. Per stampare manualmente, premere il pulsante «ON LINE (ON LINE)». Per cancellare i dati senza stampare, premere il pulsante «CANCEL (ANNULLA)».
Cambia Lingua Attendere	-	Lampeggia	La lingua di visualizzazione è stata cambiata. Attendere qualche istante.
Cambio lingua non riuscito Errore num: %CODE%	-	Lampeggia	Commutazione delle lingue della visualizzazione fallita. Premere il pulsante di accensione per spegnere la macchina e riaccendere.
XXX Livello toner %COLOR% basso. Ricerca parola chiave: P10081	-	Si accende	Il toner indicato sullo schermo è scarso. Preparare una nuova cartuccia di toner. Sostituire quelli presenti nell'unità dopo la visualizzazione del messaggio di sostituzione del tamburo.
XXX Contenitore toner %COLOR% esaurito pieno. Sostituire toner. Ricerca parola chiave: P40028	-	Si accende	Il contenitore toner esaurito è pieno. Inserire una nuova cartuccia di toner del colore indicato. La stampante può essere usata per un po' quando il coperchio anteriore è aperto e chiuso. Tuttavia, sostituire con una nuova cartuccia toner velocemente poiché il tamburo potrebbe danneggiarsi.

Messaggio	Codice errore	Indicatore	Causa/Soluzione
XXX Errore sensore toner %COLOR%. Toner %COLOR% non consigliato. Ricerca parola chiave: P40947	-	Si accende	Non è installata una cartuccia toner ottimale. Usa una cartuccia di toner che corrisponde alla tua macchina. La qualità di stampa non è garantita.
XXX Errore sensore toner. Ricerca parola chiave: P40959	540, 541, 542, 543	Si accende	Si sono verificati problemi con il sensore del toner del colore indicato o il tamburo fotosensibile non è inserito correttamente. Inserire correttamente la cartuccia di toner o il tamburo fotosensibile del colore indicato. Se si verifica un errore in Giallo (Y) o Magenta (M), assicurarsi che la manopola blu sulla cinghia sia rivolta di lato. Se si ripresenta lo stesso errore, contattare il rivenditore. 540: Giallo, 541: Magenta (rosso), 542: Ciano (blu), 543: Nero
XXX Errore Postscript	-	-	Si è verificato un errore PostScript. Il processo è stato cancellato.
XXX Errore PDL	-	-	Si è verificato un errore PDL. Per cancellare il messaggio, premere il pulsante «ENTER (INVIO)».
XXX Tamburo %COLOR% quasi esaurito. Ricerca parola chiave: P10076	-	Si accende	Preparare nuovi tamburi. Sostituire quelli presenti nell'unità dopo la visualizzazione del messaggio di sostituzione del tamburo.
XXX Unità fusore quasi esaurita. Ricerca parola chiave: P10979	-	Si accende	Preparare una nuova unità fusore. Sostituire quelli presenti nell'unità dopo la visualizzazione del messaggio di sostituzione dell'unità fusore.
XXX Cinghia quasi esaurita. Ricerca parola chiave: P10978	-	Si accende	Preparare una nuova unità cinghia. Sostituire quelli presenti nell'unità cinghia dopo la visualizzazione del messaggio di sostituzione dell'Unità cinghia.
XXX Fusore non consigliato rilevato. Ricerca parola chiave: P40439	-	Si accende	Non è installato un fusore ottimale. Usa un'unità fusore che corrisponde alla tua macchina. La qualità di stampa non è garantita.
XXX Sostituire unità fusore. Ricerca parola chiave: P40971	-	Si accende	L'unità fusore si è esaurita. Sostituire l'unità fusore con una nuova.

Messaggio	Codice errore	Indicatore	Causa/Soluzione
XXX Unità cinghia non consigliata rilevata. Ricerca parola chiave: P40444	-	Si accende	Non è installata un'unità cinghia ottimale. Usa un'unità cinghia che corrisponde alla tua macchina. La qualità di stampa non è garantita.
XXX Sostituire unità cinghia. Ricerca parola chiave: P40970	-	Si accende	L'unità cinghia si è esaurita. Sostituire l'unità cinghia con una nuova.
XXX Toner %COLOR% vuoto. Ricerca parola chiave: P40028	-	Si accende	Il toner indicato sullo schermo è esaurito. Sostituire la cartuccia del toner esaurita con una nuova.
XXX Toner %COLOR% non installato. Ricerca parola chiave: P40902	-	Si accende	La cartuccia di toner del colore indicato non è inserita correttamente. Inserire correttamente la cartuccia di toner.
XXX Tamburo %COLOR% non consigliato rilevato. Ricerca parola chiave: P40485	-	Si accende	Tamburo ottimale non installato. Usa un tamburo che corrisponde alla tua macchina. La qualità di stampa non è garantita.
XXX Tamburo %COLOR% esaurito. Ricerca parola chiave: P40936	-	Si accende	Il tamburo di stampa indicato sullo schermo ha raggiunto l'esaurimento. Sostituire il tamburo di stampa con uno nuovo.
XXX Tamburo %COLOR% esaurito, %PAGES% pagine rimanenti. Ricerca parola chiave: P40936	-	Si accende	Il tamburo di stampa indicato sullo schermo ha raggiunto l'esaurimento. Il numero di pagine stampabili è indicato da "%PAGES%".
XXX Tamburo %COLOR%, qualità di stampa non garantita. Ricerca parola chiave: P40936	-	Si accende	Il tamburo di stampa indicato sullo schermo ha raggiunto l'esaurimento. Sostituire il tamburo di stampa con uno nuovo. La qualità di stampa non è garantita.
XXX %TRAY% Vuoto	-	Si accende	Carta non caricata nel vassoio indicato. Caricare la carta. Sono disponibili altri cassette.
XXX File System pieno	-	Si accende	La memoria nel file di sistema è piena. Elimina i file inutili.

Messaggio	Codice errore	Indicatore	Causa/Soluzione
XXX Il file system è protetto dalla scrittura	-	Si accende	Il file su cui stai cercando di scrivere è protetto da scrittura. Contattare l'amministratore della stampante.
XXX Cancellazione file	-	Si accende	I file documenti memorizzati sono stati cancellati. Attendere qualche istante.
Cancellazione dati	-	Si accende	Questa macchina ha esaurito il toner colore. I dati di stampa colore sono stati cancellati. Attendere qualche istante.
XXX Cancellazione dati	-	Si accende	Cancellazione dati memorizzati nella stampa privata. Attendere qualche istante.
XXX Cancellazione completa dei dati	-	Si accende	L file da eliminare sono pieni. Cancellare i file.
XXX Attendi timeout è disabilitato	-	Si accende	Attendi timeout è disabilitato.
XXX Buffer log pieno (cancellare vecchi log)	-	-	Log vecchi sono stati cancellati, in quanto il buffer log è pieno.
XXX Errore unità NFC. Funzione NFC non disponibile. Premere il pulsante ONLINE	-	-	C'è qualcosa che non va nell'unità NFC. Le funzioni relative a NFC non sono disponibili. Spegnerla macchina e poi riaccenderla. Se si ripresenta lo stesso errore, contattare il rivenditore. Per nascondere questo messaggio, selezionare [Admin Setup (Amministrazione)] > [Others Setup (Altre configurazioni)] > [NFC Setup (Configurazione NFC)] e poi selezionare [Disable (Disabilita)].
XXX Hub USB non supportato Scollegare	-	-	Un hub USB è collegato. Elimina l'hub USB. Questa macchina non supporta l'hub USB.
XXX Dispositivo USB non supportato rilevato Scollegare	-	-	Dispositivo USB non supportato collegato. Rimuovere il dispositivo USB.
XXX Dispositivo USB incompatibile collegato Scollegare	-	-	Dispositivo USB non supportato collegato. Rimuovere il dispositivo USB.
XXX Nessuna comunicazione con il server SNTP.	-	-	Acquisizione ora corrente dal server SNTP non riuscita. Controllare la connessione di rete o al server.
XXX Acquisizione IP target fallita. Verificare le impostazioni DHCP.	-	-	Impossibile rilevare il server DHCP. Controllare la connessione di rete.

Messaggio	Codice errore	Indicatore	Causa/Soluzione
XXX Collaz. fallita: troppe pagine Premere il pulsante ONLINE	-	-	Si è verificato un errore di fascicolazione. Ridurre la quantità di dati. Se la soluzione non funziona ridurre le dimensioni dei dati di stampa. Per cancellare il messaggio, premere il pulsante «ONLINE (ONLINE)».
XXX Impossibile leggere o scrivere i dati di gestione d'uso della Quantità di stampa Premere il pulsante ONLINE	-	Si accende	Impossibile leggere i dati di gestione utilizzo. Premere il pulsante «ONLINE (ONLINE)».
XXX Stampa fronte/retro non riuscita Premere il pulsante ONLINE	-	Si accende	Per l'impostazione della carta per cui la stampa fronte-retro non è possibile, è stato stampato in simplex. Verificare il formato e lo spessore della carta.
XXX Colore ridotto. Stampato in Mono Premere il pulsante ONLINE	-	Si accende	Un processo di stampa a colori è stato convertito a processo di stampa mono a causa di un utente non autorizzato. Contattare il tuo amministratore per la stampa a colori. Per cancellare il messaggio, premere il pulsante «ONLINE (ONLINE)».
XXX Colore ridotto. Lavoro rifiutato Premere il pulsante ONLINE	-	Si accende	Un processo di stampa a colori è stato cancellato a causa di un utente non autorizzato. Contattare il tuo amministratore per la stampa a colori. Per cancellare il messaggio, premere il pulsante «ONLINE (ONLINE)».
XXX Stampa rid. Lavoro rifiutato Premere il pulsante ONLINE	-	Si accende	Un processo di stampa è stato cancellato a causa di un utente non autorizzato. Contattare il tuo amministratore per la stampa. Per cancellare il messaggio, premere il pulsante «ONLINE (ONLINE)».
XXX Buffer del log pieno. Lavoro rifiutato Premere il pulsante ONLINE	-	Si accende	I dati di stampa sono stati eliminati in quanto il buffer del registro di contabilità è pieno. Rivolgersi a un amministratore della stampante e rimuovere il buffer del registro.
XXX I file salvati scaduti sono stati cancellati Premere il pulsante ONLINE	-	Si accende	I file di stampa privata il cui periodo di memorizzazione è scaduto sono stati cancellati automaticamente. Per cancellare il messaggio, premere il pulsante «ONLINE (ONLINE)».
XXX Ricezione e-mail annullata Premere il pulsante ONLINE	-	Si accende	Indica che la ricezione dell'e-mail è stata annullata. Ci sono le seguenti possibilità. <ul style="list-style-type: none"> • Il formato dell'e-mail ricevuta è illegale o non supportato. • Il file allegato è illegale o non è supportato. • Il file allegato che è stato ricevuto è troppo grande. • La connessione di rete è stata disconnessa.

Messaggio	Codice errore	Indicatore	Causa/Soluzione
XXX Operazione del file system non riuscita <nnn (nnn)> Premere il pulsante ONLINE	-	Si accende	Si è verificato un problema nella File di sistema. Per cancellare il messaggio, premere il pulsante «ONLINE (ONLINE)».
XXX Dati di stampa ricevuti non validi Premere il pulsante ONLINE	-	-	Dati non validi ricevuti. Se è stata eseguita stampa privata, i dati sono stati cancellati in quanto erano incompleti. Stampare nuovamente. Per cancellare il messaggio, premere il pulsante «ONLINE (ONLINE)».
XXX Errore database log lavoro Contattare l'amministratore del dispositivo Premere il pulsante ONLINE	-	-	Si è verificato un errore di accesso al database durante la scrittura o la lettura del log processi. Lo spegnimento della macchina potrebbe risolvere il problema. Per cancellare il messaggio, premere il pulsante «ONLINE (ONLINE)».
XXX Indirizzo IPv4 in conflitto Modificare indirizzo IPv4	-	-	L'indirizzo IP assegnato su questa macchina è duplicato con quello di un altro dispositivo. Verificare gli indirizzi IP e poi assegnare altri indirizzi IP.
XXX Errore PDF Premere il pulsante ONLINE	-	-	Il file PDF è danneggiato. Verifica il file. Per cancellare il messaggio, premere il pulsante «ONLINE (ONLINE)».
XXX Password non valida Premere il pulsante ONLINE	-	-	Notifica che la password inserita non corrisponde a quella impostata sul PDF criptato. Il file non sarà stampato a meno che la password non corrisponda.
XXX Errore scrittura cache PDF Premere il pulsante ONLINE	-	-	Notifica che la scrittura di un file PDF sulla cache non è riuscita. Per cancellare il messaggio, premere il pulsante «ONLINE (ONLINE)».
XXX Errore di decodifica Premere il pulsante ONLINE	-	-	Indica che si è verificato un errore durante l'analisi dei dati dell'immagine inseriti da una fonte esterna. Questo appare quando si è verificato un errore. Durante l'analisi dei dati TIFF o JPEG in modalità USBMemoryPrint, DirectPrint, E-mailPrint. Per cancellare il messaggio, premere il pulsante «ONLINE (ONLINE)».
XXX Impossibile leggere il file Premere il pulsante ONLINE	-	-	La memoria USB è stata rimossa durante la stampa da una Memoria USB. Non rimuovere la memoria USB mentre la stampa è in corso. Per cancellare il messaggio, premere il pulsante «ONLINE (ONLINE)».
XXX Toner Colore vuoto. Processo annullato Premere il pulsante ONLINE	-	-	I dati di stampa sono stati cancellati perché il toner colore è vuoto. Per cancellare il messaggio, premere il pulsante «ONLINE (ONLINE)».

Messaggio	Codice errore	Indicatore	Causa/Soluzione
XXX Tipo di procedimento è limitato Lavoro rifiutato Premere il pulsante ONLINE	-	-	È stata ricevuta la violazione di un processo processo di impostazione JobLimitation, è indicato. Per stampare questo processo, contattare l'amministratore della stampante.
Caricare carta Cassetto multiuso %MEDIA_SIZE% Premere il pulsante ONLINE	-	Si spegne	La stampa manuale dal cassetto multiuso è specificata. Caricare carta del formato indicato nel vassoio MU e premere il pulsante «ONLINE (ONLINE)».
Cambiare la carta in %TRAY% %MEDIA_SIZE% %MEDIA_TYPE% Premere il pulsante ONLINE Premere il pulsante AIUTO per dettagli	661, 662, 663, 664, 665	Lampeggia	La carta caricata sul cassetto indicato non corrisponde al formato carta selezionato. Verificare le impostazioni della carta sull'applicazione e sul cassetto e abbina le impostazioni. 661: Cassetto 1, 662: Cassetto 2, 663: Cassetto 3, 664: Cassetto 4, 665: Cassetto 5
Cambiare carta in Cassetto multiuso %MEDIA_SIZE% %MEDIA_TYPE% Premere il pulsante ONLINE Premere il pulsante AIUTO per dettagli	660	Lampeggia	La carta caricata sul cassetto multiuso non corrisponde al formato carta selezionato. Verificare le impostazioni della carta sull'applicazione e sul cassetto multiuso e abbina le impostazioni.
Cambiare la carta in %TRAY% %MEDIA_SIZE% %MEDIA_TYPE% Premere il pulsante ONLINE Premere il pulsante AIUTO per dettagli	461, 462, 463, 464, 465	Lampeggia	La carta caricata sul cassetto indicato non corrisponde al formato carta selezionato. Verificare le impostazioni della carta sull'applicazione e sul cassetto e abbina le impostazioni. Per la carta che può essere impostata sia orizzontalmente sia verticalmente verificare la direzione della carta. 461: Cassetto 1, 462: Cassetto 2, 463: Cassetto 3, 464: Cassetto 4, 465: Cassetto 5
Caricare carta Cassetto multiuso %MEDIA_SIZE% Premere il pulsante ONLINE Premere il pulsante AIUTO per dettagli	460	Lampeggia	La carta caricata sul cassetto multiuso non corrisponde al formato carta selezionato. Verificare le impostazioni della carta sull'applicazione e sul cassetto multiuso e abbina le impostazioni. Per la carta che può essere impostata sia orizzontalmente sia verticalmente verificare la direzione della carta.
Il saldo dell'Account Consumitivo è 0. %USERNAME% %ACCOUNTNAME% Aumenta il saldo e premi [Enter (Invio)] Premere [Cancel (Annulla)] per annullare.	-	Lampeggia	Il numero dei processi di stampa supera il limite. Non sono più autorizzati processi di stampa. Contattare l'amministratore della stampante.

Messaggio	Codice errore	Indicatore	Causa/Soluzione
Rimuovere la carta Cassetto di uscita Premere il pulsante AIUTO per dettagli	480	Lampeggia	La carta nel cassetto di uscita è piena. Rimuovere l'opuscolo.
Premere il pulsante ONLINE per ripristinare Memoria saturo Premere il pulsante AIUTO per dettagli	420	Lampeggia	I dati sono troppo complicati. Si è verificato un errore di memoria esaurita durante l'elaborazione. Ridurre il volume dei dati di stampa. Se l'errore si visualizza di nuovo, contattare il proprio rivenditore.
Memoria insufficiente. Se si usano più funzioni, terminare la funzione che si sta usando prima di iniziarne un'altra. Se il problema non si risolve, ridurre la risoluzione. Premere il pulsante ONLINE	-	Lampeggia	La memoria è piena. Stampare dopo che l'operazione in corso è terminata. Se l'errore persiste, abbassare la qualità dell'immagine del driver di stampa.
Avvio wireless non riuscito Premere il pulsante ONLINE Premere il pulsante AIUTO per dettagli	517	-	Spegnere la macchina, controllare che il modulo LAN Wireless sia installato correttamente e riavviare la macchina. Se l'errore persiste, contattare il rivenditore.
Questa versione di firmware wireless non può essere utilizzata su questo dispositivo Premere il pulsante ONLINE Premere il pulsante AIUTO per dettagli	504	-	La versione del firmware non corrisponde a questa macchina. Rivolgersi al distributore.
Le impostazioni wireless sono incomplete Premere il pulsante ONLINE Premere il pulsante AIUTO per dettagli	505	-	Sono impostati i valori sbagliati o le voci restano non impostate nelle impostazioni LAN wireless. Controllare le impostazioni wireless. Se l'errore persiste, inizializzare le impostazioni di rete e configurare le impostazioni LAN wireless di nuovo.
Non connessa a un punto di accesso di rete Premere il pulsante ONLINE Premere il pulsante AIUTO per dettagli	506	-	Nessun punto di accesso LAN trovato. Assicurarsi che il punto di accesso sia spento. Scollegare e ricollegare alla LAN wireless.
Attendere Elaborazione messaggio dati in corso	-	-	Sul pannello dell'operatore vengono visualizzati messaggi di aggiornamento. Si prega di attendere.
Attendere Scrittura dati messaggi	-	-	Sul pannello dell'operatore vengono visualizzati messaggi di aggiornamento. Si prega di attendere.

Messaggio	Codice errore	Indicatore	Causa/Soluzione
Spegner/accendere Dati messaggi ricevuti: OK	-	-	Sul pannello dell'operatore vengono visualizzati messaggi che l'aggiornamento è completato. Spegner e riaccendere la stampante.
Verifica dati Messaggio Errore scrittura dati <%CODE%>	-	-	La scrittura dei dati di messaggio da caricare sulla stampante non è riuscita. Verificare se il messaggio dati da aggiornare corrisponde alla stampante.
Premere il pulsante ON LINE per ripristinare Timeout della ricezione dati Premere il pulsante AIUTO per dettagli	519	Lampeggia	Quando ricevendo i dati attraverso Port9100, LPR, FTP, IPP, WSD, o E-mail, si è verificato un timeout nel flusso.
Errore aggiornamento firmware Riprovare Se la rete non funziona, provare ad aggiornare il firmware via USB	-	-	Aggiornamento del firmware non riuscito. Aggiorna di nuovo.
Caricare carta %TRAY% %MEDIA_SIZE% Premere il pulsante AIUTO per dettagli	491, 492, 493, 494, 495	Lampeggia	Carta non caricata nel vassoio indicato. Caricare la carta del formato desiderato. 491: Cassetto 1, 492: Cassetto 2, 493: Cassetto 3, 494: Cassetto 4, 495: Cassetto 5
Caricare carta Cassetto multiuso %MEDIA_SIZE% Premere il pulsante AIUTO per dettagli	490	Lampeggia	Il cassetto multifunzione è vuoto. Impostare la carta. Se la carta è impostata, il coperchio della risma di carta non è impostato. Abbassare il coperchio della risma di carta.
Installa cassetto carta %TRAY% Premere il pulsante AIUTO per dettagli	430, 431, 432, 433, 434, 440, 441, 442, 443	Lampeggia	Un cassetto carta non è inserito nel vassoio indicato. Inserire il cassetto carta nel vassoio indicato. Se il cassetto è già inserito nella stampante, estrarlo e reinserirlo per posizionarlo correttamente. 430, 440: Cassetto 1 431, 441: Cassetto 2 432, 442: Cassetto 3 433, 443: Cassetto 4 434: Cassetto 5
Sostituire toner Contenitore toner %COLOR% esausto pieno Premere il pulsante AIUTO per dettagli	415, 416	Lampeggia	Toner esausto della cartuccia di toner è pieno. L'apertura e la chiusura del coperchio anteriore può riprendere la stampa, ma può danneggiare il tamburo di stampa. Sostituire la cartuccia del toner con una nuova quanto prima. 415: Magenta (rosso), 416: Ciano (blu)

Messaggio	Codice errore	Indicatore	Causa/Soluzione
Installa toner %COLOR% Premere il pulsante AIUTO per dettagli	410, 411, 412, 413	Lampeggia	La cartuccia indicata ha il toner esaurito. L'apertura e la chiusura del coperchio anteriore può riprendere la stampa, ma può danneggiare il tamburo di stampa. Sostituire la cartuccia del toner con una nuova quanto prima. 410: Giallo, 411: Magenta (rosso), 412: Ciano (blu), 413: Nero
Toner non consigliato %COLOR% Premere il pulsante AIUTO per dettagli	549, 550, 551, 552, 553, 554, 555, 556, 557, 614, 615, 616, 617, 620, 621, 622, 623	Lampeggia	La cartuccia toner indicata non è ottimale. Si raccomanda di utilizzare una cartuccia di toner ottimale. 550, 554, 614, 620: Giallo 551, 555, 615, 621: Magenta (rosso) 552, 556, 616, 622: Ciano (blu) 549, 553, 557, 617, 623: Nero
Toner non installato %COLOR% Premere il pulsante AIUTO per dettagli	610, 611, 612, 613	Lampeggia	Le cartucce di toner iniziali sono installate nei tamburi consumabili. Installare le nuove cartucce di toner sui nuovi tamburi. 610: Giallo, 611: Magenta (rosso), 612: Ciano (blu), 613: Nero
Tamburo non consigliato %COLOR% Premere il pulsante AIUTO per dettagli	684, 685, 686, 687, 690, 691, 692, 693, 700, 701, 702, 703, 704, 705, 706, 707	Lampeggia	Il tamburo indicato non è ottimale. Si consiglia di utilizzare un tamburo ottimale. 684, 690, 700, 704: Giallo 685, 691, 701, 705: Magenta (rosso) 686, 692, 702, 706: Ciano (blu) 687, 693, 703, 707: Nero
Tamburo di stampa non installato %COLOR% Premere il pulsante AIUTO per dettagli	694, 695, 696, 697	Lampeggia	Il tamburo indicato non è installato. Installare il tamburo. 694: Giallo, 695: Magenta (rosso), 696: Ciano (blu), 697: Nero

Messaggio	Codice errore	Indicatore	Causa/Soluzione
Attenzione: Consumabile non autentico rilevato Controlla "Risoluzione dei problemi" sul manuale dell'utente per ripristinare il funzionamento della macchina	709	Lampeggia	<p>Quest'errore significa che un consumabile OKI non originale è stato installato sulla macchina.</p> <p>La garanzia è applicabile quando il prodotto è usato con i consumabili OKI originali progettati. Fare attenzione quando si scelgono altri consumabili. Tutto è a rischio perché la qualità e la prestazione del prodotto a causa dell'uso di consumabili OKI non originali è tutto su di te. Qualora il prodotto si rivelasse essere difettoso a causa di consumabili OKI non originali, ti assumerai tutti i costi per la manutenzione, la riparazione o la correzione necessari, poiché la nostra garanzia non copre questi difetti.</p> <p>A dispetto dei punti sopracitati, se si continua ad utilizzare materiale consumabile sconosciuto effettuare la seguente procedura:</p> <ol style="list-style-type: none"> 1) Spegnerne la stampante. 2) Accendere la stampante. Tenere il pulsante «CANCEL (ANNULLA)» premuto fino a visualizzare [PLEASE WAIT (ATTENDERE)]. 3) Rilasciare il pulsante «CANCEL (ANNULLA)» quando è visualizzato [Ready To Print (Pronta per la stampa)]. <p>Nota: La cronologia delle operazioni rimarrà memorizzata nel dispositivo.</p>
Si è verificato un inceppamento Carta rimasta nel percorso %NUM% Rimuovere la carta Premi Aiuto per i dettagli	632, 633, 634, 635	Lampeggia	<p>Si è verificato un inceppamento, e della carta è rimasta nell'area di ingresso carta.</p> <p>Rimuovere la carta inceppata.</p> <p>632: Cassetto2, 633: Cassetto3, 634: Cassetto4, 635: Cassetto 5</p>
	637	Lampeggia	<p>La carta si è inceppata in prossimità del coperchio anteriore.</p> <p>Aprire il coperchio anteriore e rimuovere la carta inceppata.</p>
	638	Lampeggia	<p>La carta si è inceppata sotto il tamburo.</p> <p>Rimuovere la carta inceppata.</p>
	639, 640	Lampeggia	<p>Si è verificato un inceppamento e della carta è rimasta in prossimità dell'unità fusore.</p> <p>Rimuovere la carta inceppata.</p> <p>639, 640: Unità fusore</p>
	641, 642	Lampeggia	<p>Si è verificato un inceppamento e della carta è rimasta in prossimità dell'unità fronte-retro.</p> <p>Rimuovere la carta inceppata.</p> <p>641: Unità stampa fronte/retro, Retro dell'unità stampa fronte/retro</p> <p>642: Unità stampa fronte/retro, Parte centrale dell'unità stampa fronte/retro</p>

Messaggio	Codice errore	Indicatore	Causa/Soluzione
Errore sensore toner %COLOR% Premere il pulsante AIUTO per dettagli	540, 541, 542, 543	Lampeggia	<p>La cartuccia di toner del colore indicato non è bloccata correttamente.</p> <p>Controllare per assicurarsi che la leva blu (leva di bloccaggio della cartuccia di toner) della cartuccia di toner sia ruotata fino ad allinearsi con ► l'estremità più lontana.</p> <p>Se si è verificato l'errore in Ciano e la leva di bloccaggio della cartuccia di toner è ruotata fino ad allinearsi con ► l'estremità più lontana, controllare se le 2 manopole blu sulla cinghia siano bloccate correttamente.</p> <p>540: Giallo, 541: Magenta (rosso), 542: Ciano (blu), 543: Nero</p>
Controllare carta Alimentaz. di più fogli %TRAY% Premere il pulsante AIUTO per dettagli	401	Lampeggia	<p>Il cassetto indicato ha alimentato più fogli di carta per volta.</p> <p>Rimuovere il cassetto dal vassoio e poi ricaricare la carta.</p> <p>Dopo il caricamento, aprire e chiudere il coperchio anteriore per risolvere l'errore.</p>
Controllare carta Errore formato carta %TRAY% Premere il pulsante AIUTO per dettagli	400	Lampeggia	<p>Errore formato carta si è verificato nel vassoio indicato.</p> <p>Assicurati che il formato creato dalla carta caricata nel cassetto corrisponda all'impostazione fatta dal compositore formato carta nel cassetto carta. Caricare la carta in base al formato della carta e alla direzione impostata per il compositore formato carta.</p> <p>Se l'impostazione effettuata dal compositore formato carta è sbagliata annulla prima la stampa, imposta il formato carta dal compositore e poi stampa di nuovo.</p> <p>Assicurarsi che il cassetto non alimenti più fogli di carta per volta dopo aver iniziato la stampa. Se ciò accade, rimuovere la carta e poi ricaricarla correttamente.</p> <p>Aprire e chiudere il coperchio anteriore per risolvere l'errore.</p>

Messaggio	Codice errore	Indicatore	Causa/Soluzione
Si è verificato un inceppamento Carta rimasta nel percorso %NUM% Rimuovere la carta Premi Aiuto per i dettagli	390	Lampeggia	Si è verificato un inceppamento carta nel percorso di alimentazione carta dal cassetto multiuso. Rimuovere la carta inceppata.
	391, 392, 393, 394, 395	Lampeggia	Si è verificato un inceppamento carta nel percorso di alimentazione carta dal cassetto indicato. Rimuovere la carta inceppata. Se la carta non è inceppata, l'alimentatore carta potrebbe essere guasto. Ridurre il numero di fogli di carta caricata sul cassetto carta. Assicurarsi che i fermi della carta sono impostati nella posizione giusta. 391: Cassetto 1, 392: Cassetto 2, 393: Cassetto 3, 394: Cassetto 4, 395: Cassetto 5
	380	Lampeggia	Si è verificato un inceppamento della carta in prossimità del coperchio frontale. Aprire il coperchio anteriore e rimuovere la carta inceppata. Se l'inceppamento carta è invisibile, chiudere il coperchio anteriore. Se l'errore persiste, possono verificarsi inceppamenti carta nell'unità fronte-retro.
	381	Lampeggia	La carta si è inceppata sotto il tamburo. Rimuovere la carta inceppata.
	382, 383, 385	Lampeggia	Si è verificato un inceppamento carta in prossimità dell'unità fusore. Rimuovere la carta inceppata. 382: Il retro della macchina, attorno al raccoglitore di uscita 383: Il retro della macchina, attorno all'unità stampa fronte/retro 385: All'interno della macchina, attorno all'unità fusore
	370, 371, 373	Lampeggia	Si è verificato un inceppamento carta in prossimità dell'unità fronte-retro. Estrarre l'unità fronte-retro e rimuovere la carta inceppata. Per il codice di errore 373, assicurati che la carta non rimanga all'interno della stampante dopo aver estreatto l'unità fronte-retro.
	372	Lampeggia	Si è verificato un inceppamento carta nel percorso di alimentazione carta dall'unità fronte-retro. Aprire il coperchio anteriore e rimuovere la carta inceppata. Se la carta è invisibile, estrarre l'unità fronte/retro dal retro della macchina e controllare se ci sono inceppamenti carta all'interno dell'unità fronte-retro o della macchina.
Installa unità duplex Premere il pulsante AIUTO per dettagli	360	Lampeggia	L'unità fronte-retro non è stata installata correttamente. Installare l'unità fronte/retro.

Messaggio	Codice errore	Indicatore	Causa/Soluzione
Installare un nuovo tamburo di stampa Termine della durata del tamburo %COLOR% Premere il pulsante AIUTO per dettagli	350, 351, 352, 353	Lampeggia	Il tamburo di stampa indicato sullo schermo ha raggiunto l'esaurimento. Sostituire il tamburo di stampa con uno nuovo. L'apertura e la chiusura del coperchio anteriore può riprendere la stampa per un po'. Sostituirla con uno nuovo quanto prima. 350: Giallo, 351: Magenta (rosso), 352: Ciano (blu), 353: Nero
Installare un nuovo tamburo di stampa Termine della durata del tamburo %COLOR% Premere il pulsante AIUTO per dettagli	560, 561, 562, 563	Lampeggia	Il tamburo di stampa indicato sullo schermo ha raggiunto l'esaurimento. Sostituire il tamburo di stampa con uno nuovo. 560: Giallo, 561: Magenta (rosso), 562: Ciano (blu), 563: Nero
Installare un nuovo tamburo di stampa Termine della durata del tamburo %COLOR% Per estendere la durata premi il pulsante Online Premere il pulsante AIUTO per dettagli	564, 565, 566, 567	Lampeggia	Il tamburo di stampa indicato sullo schermo ha raggiunto l'esaurimento. Sostituire il tamburo di stampa con uno nuovo. Premendo il pulsante «ONLINE (ONLINE)» puoi riprendere la stampa per un po' di tempo. Sostituirla con una nuova quanto prima per mantenere la qualità di stampa. 564: Giallo, 565: Magenta (rosso), 566: Ciano (blu), 567: Nero
Installare un nuovo tamburo di stampa Stampa disattiv. per prossimità soglia esaurimento tamb. %COLOR% Premere il pulsante AIUTO per dettagli	680, 681, 682, 683	Lampeggia	La stampa è stata interrotta in quanto il tamburo di stampa indicato sullo schermo ha raggiunto l'esaurimento. Sostituire con un nuovo tamburo di stampa per stampare. 680: Giallo, 681: Magenta (rosso), 682: Ciano (blu), 683: Nero
Installa una nuova unità fusore Durata unità fusore Premere il pulsante AIUTO per dettagli	354	Lampeggia	L'unità fusore si è esaurita. Sostituire l'unità fusore con una nuova. L'apertura e la chiusura del coperchio anteriore può riprendere la stampa per un po'. Sostituirla con una nuova quanto prima per mantenere la qualità di stampa.
Installa una nuova cinghia Il termine della durata della cinghia è stato raggiunto Premere il pulsante AIUTO per dettagli	355	Lampeggia	L'unità cinghia si è esaurita. Sostituire l'unità cinghia con una nuova. L'apertura e la chiusura del coperchio può riprendere la stampa per un po'. Sostituirla con una nuova quanto prima per mantenere la qualità di stampa.
Controllo unità fusore Premere il pulsante AIUTO per dettagli	348	Lampeggia	L'unità fusore non è stata installata correttamente. Rimuovere e reinstallare l'unità fusore. Se l'errore persiste dopo la reinstallazione, sostituire l'unità fusore con una nuova.

Messaggio	Codice errore	Indicatore	Causa/Soluzione
Installa una nuova cinghia Il termine della durata della cinghia è stato raggiunto Premere il pulsante AIUTO per dettagli	356	Lampeggia	Toner esausto dell'unità cinghia pieno. Sostituire l'unità cinghia con una nuova. L'apertura e la chiusura del coperchio anteriore può riprendere la stampa. La stampa di ferma dopo la stampa di 500 fogli.
Controllare la cartuccia di toner Posizione della leva di blocco errata %COLOR% Premere il pulsante AIUTO per dettagli	544, 545, 546, 547	Lampeggia	Una cartuccia di toner indicata sullo schermo non è installata. Assicurarsi di ruotare la leva di bloccaggio della cartuccia di toner (blu) a destra della cartuccia fino a che non si allinea con l'estremità ► più lontana. Se la leva è nella posizione corretta, controllare che il nastro bianco protettivo sia stato rimosso. 544: Giallo, 545: Magenta (rosso), 546: Ciano (blu), 547: Nero
Controllo tamburo %COLOR% Premere il pulsante AIUTO per dettagli	340, 341, 342, 343	Lampeggia	Il tamburo di stampa indicato non è installato correttamente. Rimuovere e reinstallare il tamburo di stampa. 340: Giallo, 341: Magenta (rosso), 342: Ciano (blu), 343: Nero
Controllo unità fusore Premere il pulsante AIUTO per dettagli	320	Lampeggia	L'unità fusore non è stata installata correttamente. Rimuovere e reinstallare l'unità fusore.
Fusore non consigliato Premere il pulsante AIUTO per dettagli	698-01, 698-02, 698-03, 698-04, 698-06	Lampeggia	Controlla il numero di modello dell'unità fusore menzionato nel manuale dell'utente. Usa un'unità fusore che corrisponde alla tua macchina.
Fusore non installato Premere il pulsante AIUTO per dettagli	699	Lampeggia	L'unità fusore non è stata installata correttamente. Rimuovere e reinstallare l'unità fusore.
Verifica cinghia Premere il pulsante AIUTO per dettagli	330	Lampeggia	L'unità cinghia non è stata installata correttamente. Rimuovere e reinstallare l'unità cinghia.
Cinghia non consigliata Premere il pulsante AIUTO per dettagli	688-01, 688-02, 688-03, 688-04	Lampeggia	Controlla il numero di modello dell'unità cinghia nel manuale dell'utente. Usa un'unità cinghia che corrisponde alla tua macchina.
Cinghia non installata Premere il pulsante AIUTO per dettagli	689	Lampeggia	L'unità cinghia non è stata installata correttamente. Rimuovere e reinstallare l'unità cinghia.
Apri %COVER%. Premere il pulsante AIUTO per dettagli	310, 311	Lampeggia	Il coperchio indicato è aperto. Chiudere il coperchio. 310: Cassetto di uscita (coperchio superiore), 311: Coperchio frontale
Attendere Riavvio <n (n)>	-	Si accende	Riavvio della stampante. Attendere qualche istante.

Messaggio	Codice errore	Indicatore	Causa/Soluzione
Spegnimento e un po' di attesa 126: Errore di condensazione	Errore fatale 126	Lampeggia	Si è formata della condensa nella stampante. Spegnere la stampante e riaccenderla dopo qualche tempo.

Messaggio	Codice errore	Indicatore	Causa/Soluzione
Spegnere/Accendere nnn:Errore	131, 132, 133, 134	Lampeggi a	Impossibile rilevare la testina LED. 131: Giallo (Y) 132: Magenta (M) 133: Ciano (C) 134: Nero (K)
	136-02, 136-03, 136-04, 980	Lampeggi a	Si è verificato un problema nell'unità fusore. Spegnere la stampante e riaccenderla dopo qualche tempo. Se l'errore persiste dopo il riavvio, contatta il tuo rivenditore e riferiscigli il numero del messaggio di errore e come funziona la macchina.
	166-03	Lampeggi a	L'interno della stampante è caldo. Rimuovere qualsiasi oggetto che blocca i fori di ventilazione della stampante e riavviare la stampante. Se l'errore si visualizza di nuovo, contattare il proprio rivenditore.
	166-04	Lampeggi a	L'interno della stampante è a una bassa temperatura. Alzare la temperatura ambiente, poi riavviare la stampante. Se l'errore si visualizza di nuovo, contattare il proprio rivenditore.
	181	Lampeggi a	Questo è un errore dell'unità di stampa fronte/retro. Spegnere e reinstallare l'unità di stampa fronte/retro. Se l'errore si visualizza di nuovo, contattare il proprio rivenditore.
	231-05, 231-06, 231-07, 231-08, 231-23	Lampeggi a	Lettura informazioni sui consumabili non riuscita. Se è visualizzato il numero seguente sostituire il consumabile corrispondente. Da 231-05 a 231-08: Cartuccia toner/ tamburo 231-23: Unità cinghia/Unità cinghia Spegnere la stampante e riaccenderla dopo qualche tempo. Se l'errore persiste dopo il riavvio, contatta il tuo rivenditore e riferiscigli il numero del messaggio di errore e come funziona la macchina.
	260, 261, 262, 263, 264, 265, 266, 267, 268, 269, 270, 271, 272, 273, 274	Lampeggi a	Si è verificato un problema nell'unità fusore. Verificare che il formato e lo spessore della carta nel vassoio siano corretti. Spegnere la stampante e riaccenderla dopo qualche tempo. Se l'errore persiste dopo il riavvio, contatta il tuo rivenditore e riferiscigli il numero del messaggio di errore e come funziona la macchina.
	904	Lampeggi a	La cinghia è a una bassa temperatura. Alzare la temperatura ambiente, poi riavviare la stampante. Se l'errore si visualizza di nuovo, contattare il proprio rivenditore.
	nnn*	Lampeggi a	Si è verificato un problema nella stampante. Spegnere la macchina e poi riaccenderla. Se si ripresenta lo stesso errore, contattare il rivenditore. *** è un codice errore a 3 cifre. Il numero che è visualizzato cambia a seconda del contenuto dell'errore.

Messaggio	Codice errore	Indicatore	Causa/Soluzione
Spegnere/Accendere nnn:Errore Fatale PC:nnnnnnn LR:nnnnnnn FR:nnnnnnn	Errore Fatale, 002~011, FOC, F0D, FFE, FFF	Lampeggi a	Si è verificato un errore fatale sulla stampante. Contattare il proprio rivenditore e comunicare il numero del messaggio di errore e come funziona la macchina. Il codice di errore è visualizzato in un intervallo che va da 0x001 a 0xff.

Quando si verificano inceppamenti carta

In questa sezione viene descritto come gestire l'inceppamento carta.

Controllare il codice di errore sul pannello dell'operatore e vedere la sezione corrispondente.

- Codice errore: "370", "371", "373"
- Codice di errore "372"
- Codice errore: "380", "401", "637"
- Codice di errore "381", "638"
- Codice di errore "382", "383", "385", "639", "640"
- Codice di errore "390", "637"
- Codice di errore "391", "392", "393", "394", "632", "633", "634"

Codice errore: "370", "371", "373"

Si è verificato un inceppamento carta in prossimità dell'unità fronte-retro.

- 1 Estrarre l'unità fronte-retro (1) tirandola verso l'alto mentre con una mano si afferra la fessura centrale sul retro della macchina.

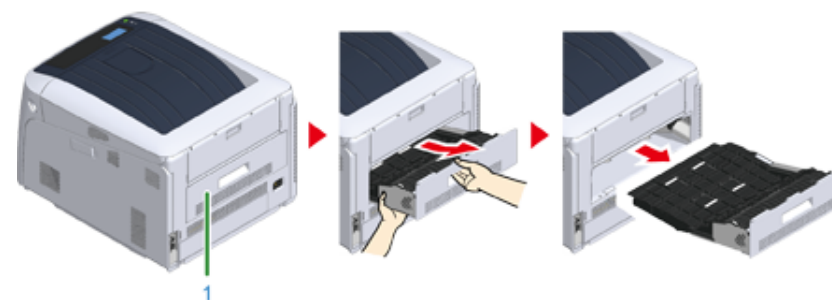

- 2 Verificare la presenza di carta inceppata all'interno della periferica. Rimuovere l'eventuale carta inceppata rimasta.

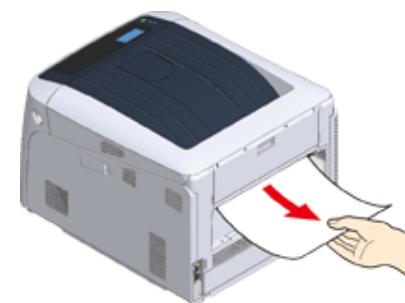

- Se la carta è invisibile, verifica la parte più interna della stampante.
- Se la carta rimossa dalla stampante è stracciata, rimuovere tutti i frammenti di carta dall'interno dell'unità in modo che nulla sia lasciato all'interno.

- 3 Verificare la presenza di carta inceppata nell'unità fronte-retro. Estrarre con cautela l'eventuale carta inceppata rimasta. Controllare il lato posteriore

dell'unità fronte-retro e rimuovere con attenzione la carta inceppata, se ancora presente.

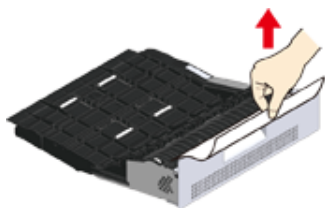

- 4** Aprire il coperchio dell'unità fronte-retro superiore (2) e verificare la presenza di carta inceppata. Estrarre con cautela l'eventuale carta inceppata rimasta e chiudere il coperchio.

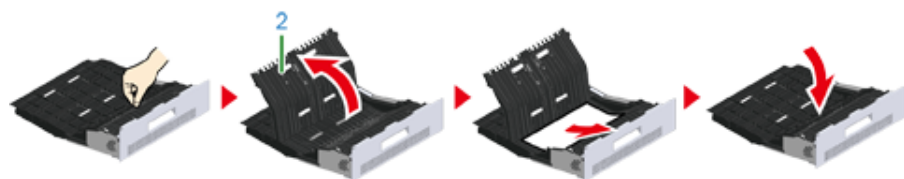

- 5** Reinserire l'unità fronte-retro (1) nella macchina.

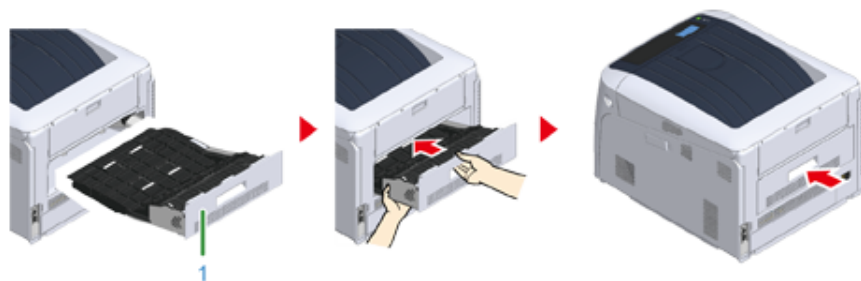

L'operazione è completata.

Codice di errore "372"

Si è verificato un inceppamento della carta in prossimità del coperchio frontale.

- 1** Inserire il dito nella fessura sul lato destro dell'apparecchio e tirare la leva di apertura del coperchio frontale (1) per aprire il coperchio frontale (2).

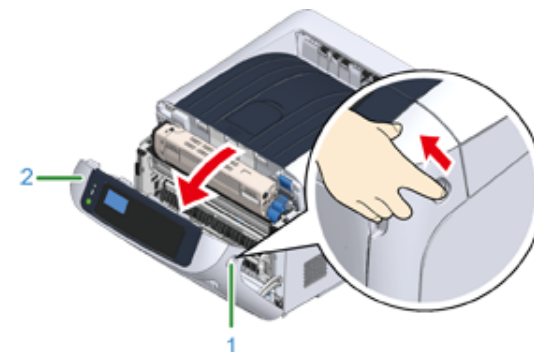

- 2** Se è visibile un bordo del foglio, rimuovere con cautela la carta inceppata nella direzione della freccia, quindi procedere al punto 8. Se la carta inceppata non è visibile procedere al punto 3.

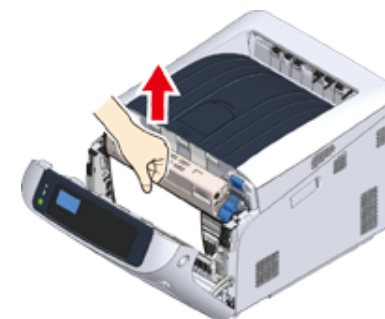

- 3** Estrarre l'unità fronte-retro (3) tirandola obliquamente verso l'alto mentre con una mano si afferra la fessura centrale sul retro della macchina.

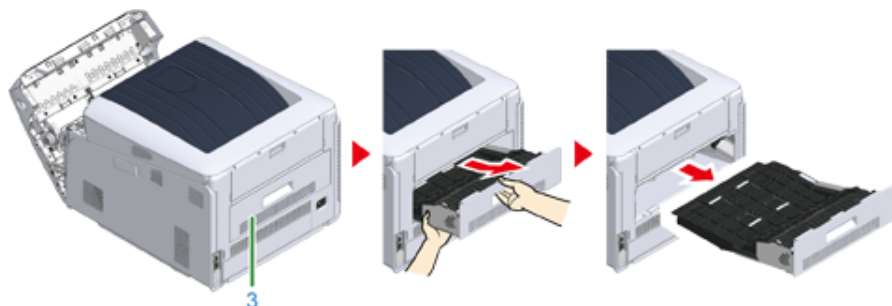

- 4** Verificare la presenza di carta inceppata all'interno della periferica. Rimuovere l'eventuale carta inceppata rimasta.

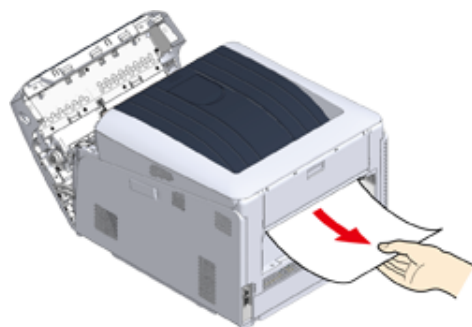

- Se la carta è invisibile, verifica la parte più interna della stampante.

- 5** Verificare la presenza di carta rimanente nell'unità fronte-retro. Estrarre con cautela l'eventuale carta inceppata rimasta. Controllare il lato posteriore

dell'unità fronte-retro e rimuovere con attenzione la carta inceppata, se ancora presente.



- 6** Aprire il coperchio dell'unità fronte-retro superiore (4) e verificare la presenza di carta inceppata. Rimuovere l'eventuale carta inceppata rimasta e chiudere il coperchio.

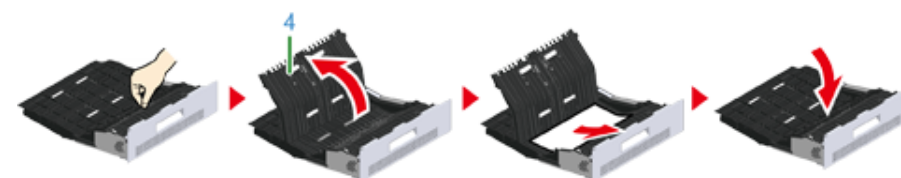

- 7** Reinserire l'unità fronte-retro (3) nella macchina.

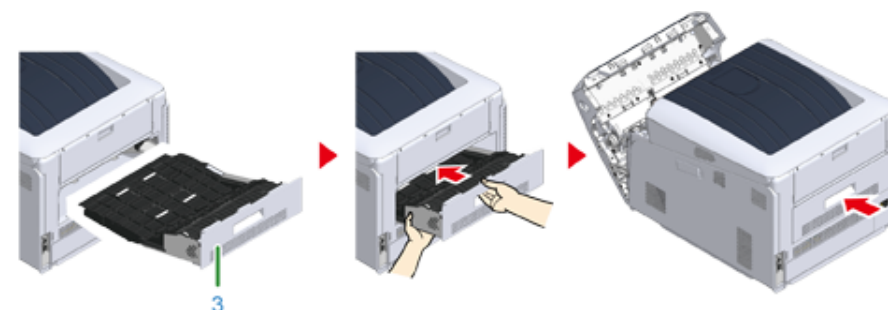

8 Chiudere il coperchio frontale (2).



L'operazione è completata.

Codice errore: "380", "401", "637"

Si è verificato un inceppamento della carta in prossimità del coperchio frontale.

Quando si visualizza il codice di errore 401, la carta potrebbe essere espulsa automaticamente. In questo caso, aprire e chiudere il coperchio anteriore per risolvere l'errore.

- 1 Inserire il dito nella fessura sul lato destro dell'apparecchio e tirare la leva di apertura del coperchio frontale (1) per aprire il coperchio frontale (2).

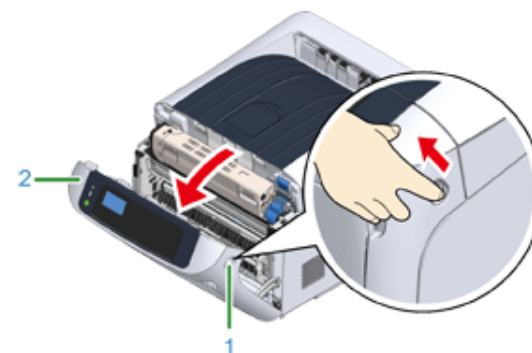

- 2 Se è visibile un bordo del foglio, rimuovere con cautela la carta inceppata nella direzione della freccia.

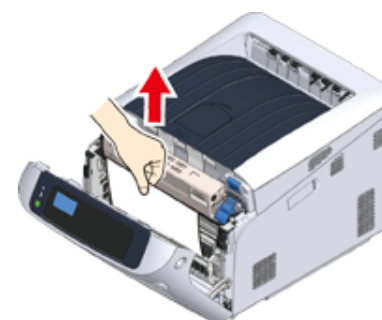

- Se l'inceppamento carta è invisibile, chiudere il coperchio anteriore. Se l'errore persiste, possono verificarsi inceppamenti carta nell'unità fronte-retro. Fai riferimento a ["Codice di errore 372"](#) per rimuovere la carta inceppata.

- 3 Chiudere il coperchio frontale (2).



L'operazione è completata.

Codice di errore "381", "638"



Si è verificato un inceppamento della carta in prossimità di un tamburo.

Rimuovere la carta inceppata seguendo la procedura sottostante.

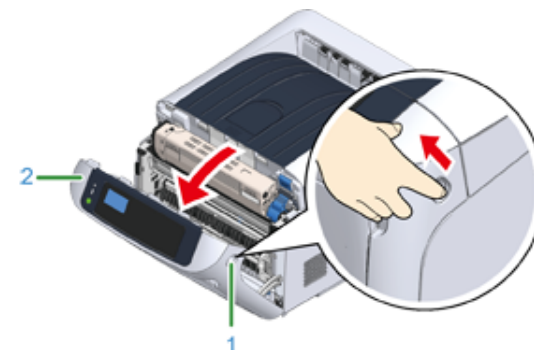
- 1 Inserire il dito nella fessura sul lato destro dell'apparecchio e tirare la leva di apertura del coperchio frontale (1) per aprire il coperchio frontale (2).



2 Premere il pulsante di apertura (3) e aprire il cassetto di uscita (4).

 ATTENZIONE	L'azione potrebbe comportare ustioni.	
L'unità fusore è particolarmente calda. Evitare di toccarla.		

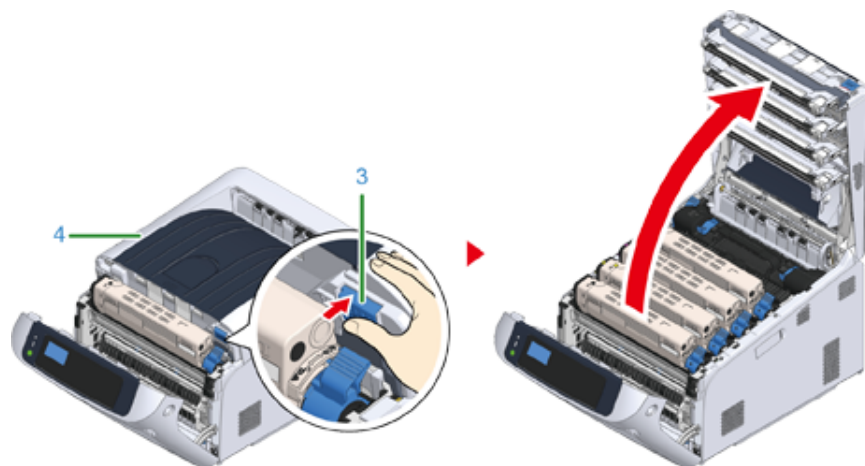

3 Rimuovere i quattro tamburi fotosensibili e appoggiarli su una superficie piana.



- È necessario essere estremamente cauti quando si maneggia il tamburo di stampa (il cilindro verde), perché è fragile.

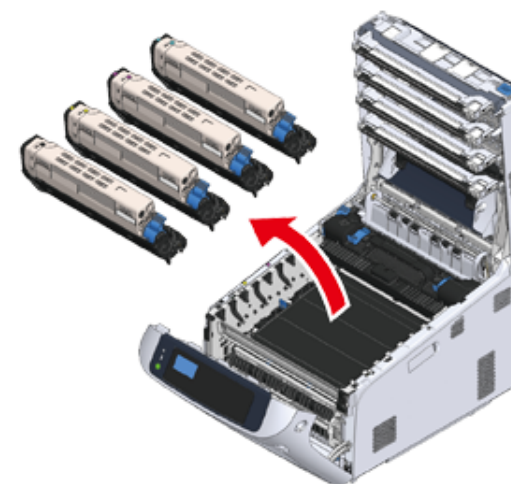

4 Coprire i tamburi fotosensibili rimossi con della carta in modo che non siano esposti alla luce.

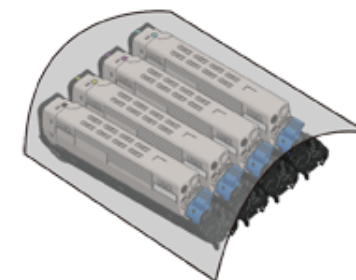

- 5** Tirare fuori la carta inceppata gentilmente dal retro della periferica (la direzione della freccia) se è visibile un bordo della carta inceppata.

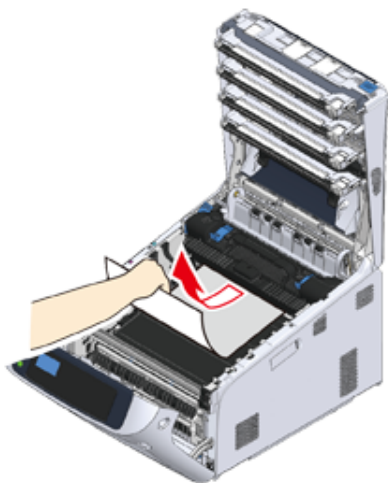

Se non è visibile un bordo del foglio, estrarre con cautela la carta inceppata sollevando le leve di sblocco (5) sull'unità fusore.

Se una parte del foglio inceppato rimanesse nell'unità, estrarre con cautela il foglio inceppato dalla parte posteriore della periferica.

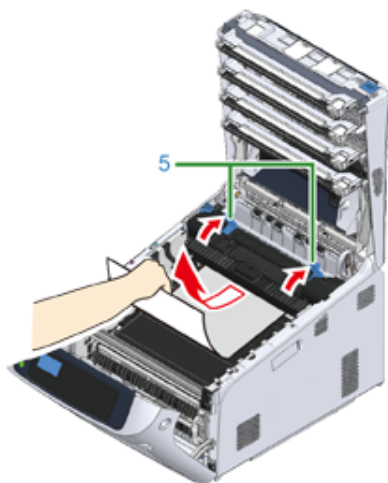

- 6** Reinscrivere con cautela i quattro tamburi fotosensibili nella periferica.



- È necessario essere estremamente cauti quando si maneggia il tamburo di stampa (il cilindro verde), perché è fragile.

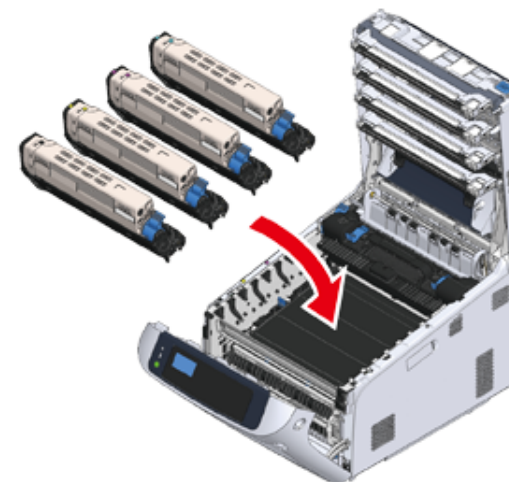

- 7** Chiudi il cassetto d'uscita (4) e spingi il centro del coperchio con decisione.

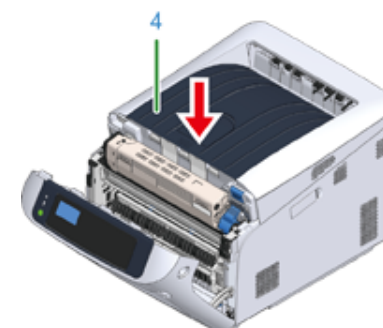

- 8** Chiudere il coperchio frontale (2).



- Il coperchio frontale non può essere chiuso se il vassoio di uscita non è già stato chiuso.



L'operazione è completata.

Codice di errore "382", "383", "385", "639", "640"



Si è verificato un inceppamento carta in prossimità dell'unità fusore.

Rimuovere la carta inceppata seguendo la procedura sottostante.

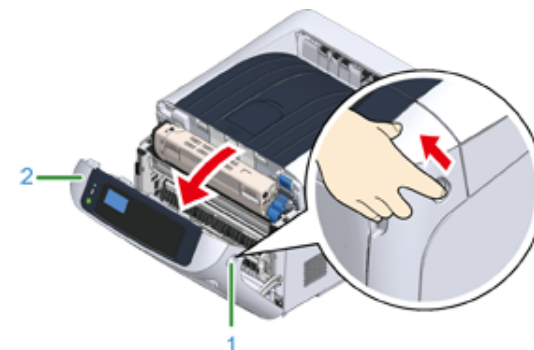
- 1 Inserire il dito nella fessura sul lato destro dell'apparecchio e tirare la leva di apertura del coperchio frontale (1) per aprire il coperchio frontale (2).



2 Premere il pulsante di apertura (3) e aprire il cassetto di uscita (4).

 ATTENZIONE	L'azione potrebbe comportare ustioni.	
L'unità fusore è particolarmente calda. Evitare di toccarla.		

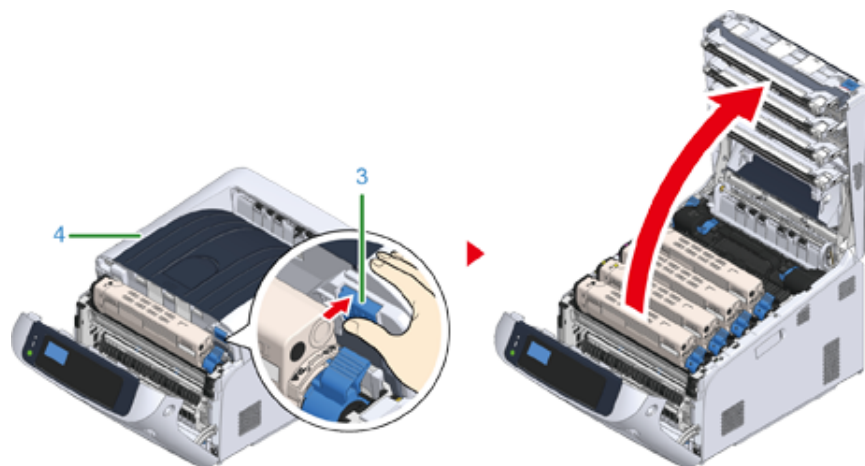

3 Rimuovere i quattro tamburi fotosensibili e appoggiarli su una superficie piana.



- È necessario essere estremamente cauti quando si maneggia il tamburo di stampa (il cilindro verde), perché è fragile.

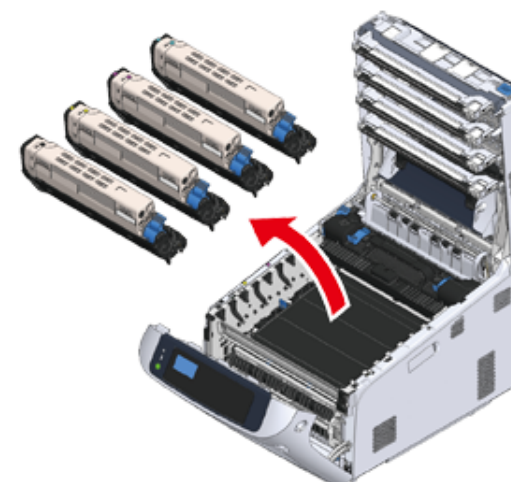

4 Coprire i tamburi fotosensibili rimossi con della carta in modo che non siano esposti alla luce.

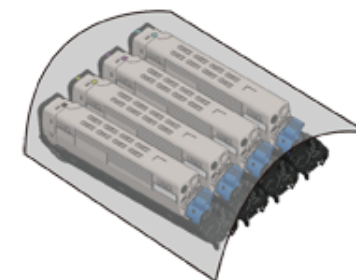

5 Rimuovere la carta inceppata rimanente all'interno dell'unità.

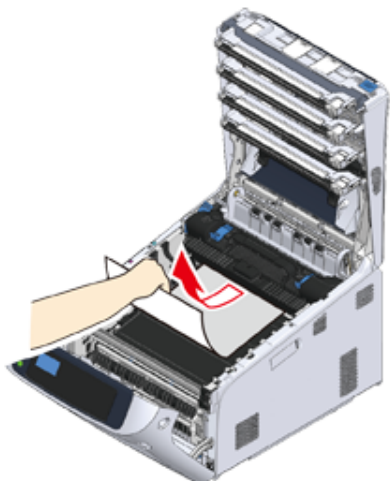

6 Sollevare la leva di bloccaggio sinistra (5) dell'unità fusore.

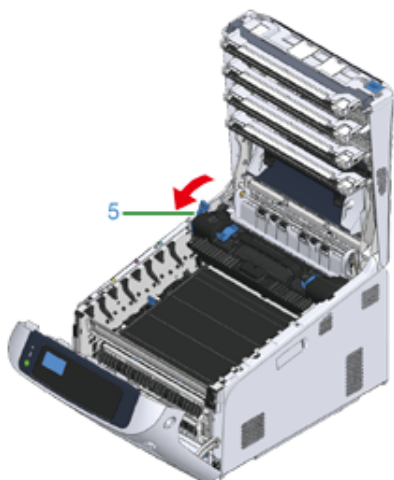

7 Afferrare l'impugnatura dell'unità fusore (6) ed estrarre l'unità dalla macchina.

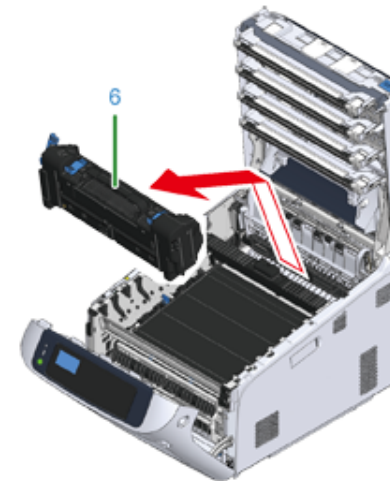

8 Sollevare le leve di sblocco (7) sull'unità fusore ed estrarre con cautela il foglio inceppato dalla parte anteriore.



- Se la carta è estratta verso il retro, potrebbe portare a stampe sporche.

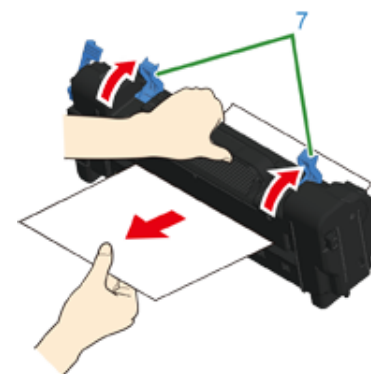

- 9 Se della carta inceppata resta nel dispositivo, mantenere entrambi i lati della carta per rimuoverla con attenzione.

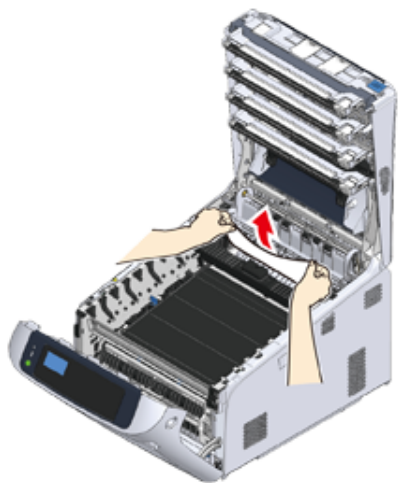

- 10 Afferrare l'impugnatura dell'unità fusore (6) e inserire l'unità nel dispositivo.

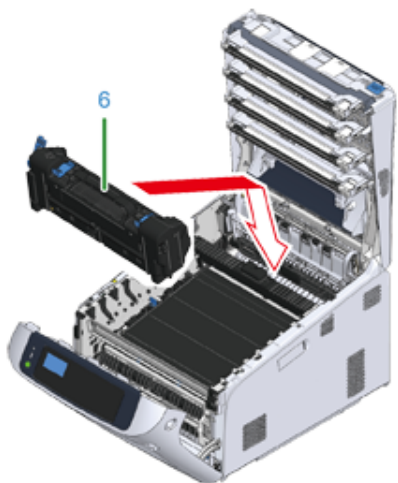

- 11 Spingere indietro la leva di bloccaggio sinistra (5) dell'unità fusore.

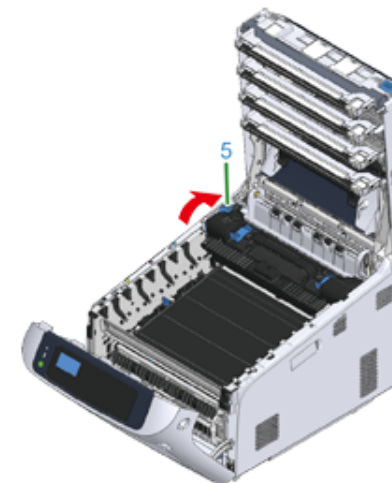

- 12 Reinscrivere con cautela i quattro tamburi fotosensibili nella periferica.



- È necessario essere estremamente cauti quando si maneggia il tamburo di stampa (il cilindro verde), perché è fragile.

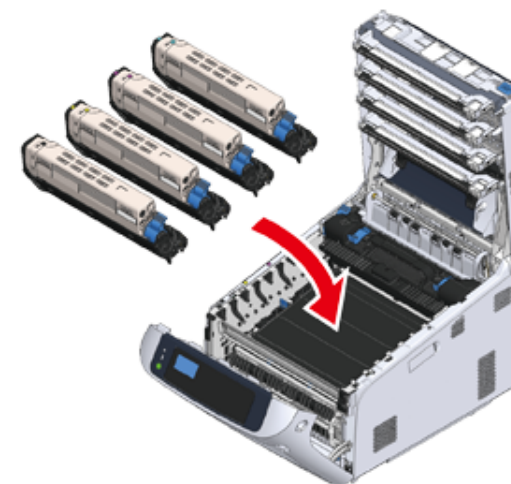

- 13** Chiudi il cassetto d'uscita (4) e spingi il centro del coperchio con decisione.

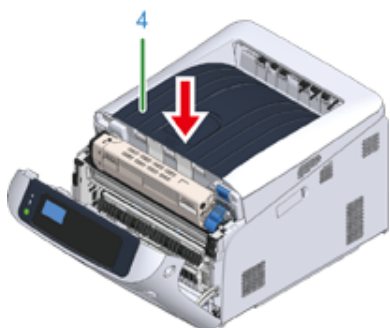

- 14** Chiudere il coperchio frontale (2).
Il coperchio frontale non può essere chiuso correttamente se non è già stato chiuso il vassoio di uscita.



L'operazione è completata.

Codice di errore "390", "637"

Si è verificato un inceppamento carta durante l'alimentazione da un cassetto.

Rimuovere la carta inceppata seguendo la procedura sottostante.

- 1** Se è presente carta nel vassoio MU, sollevare il coperchio della risma (1) ed estrarla.

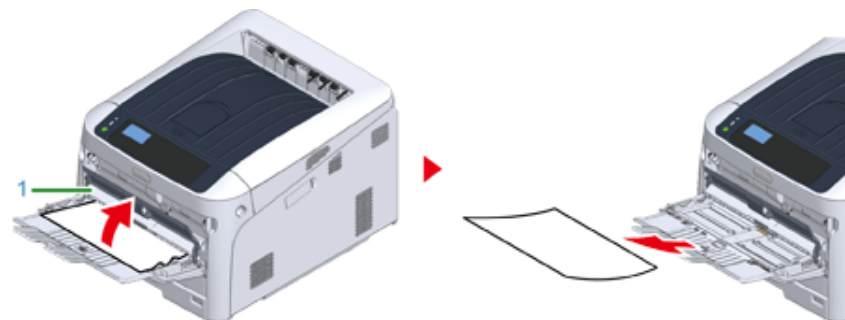

- 2** Inserire il dito nella fessura sul lato destro dell'apparecchio e tirare la leva di apertura del coperchio frontale (2) per aprire il coperchio frontale (3).

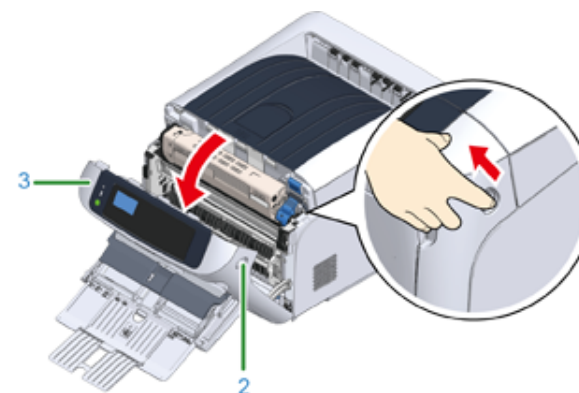

3 Rimuovere la carta inceppata tirandone con cautela il bordo.

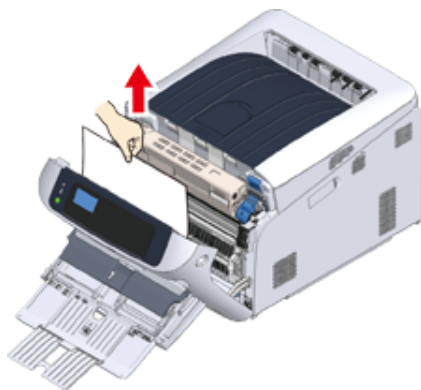

- Non usare la forza quando si estrae la carta. Questo potrebbe danneggiare la stampante.



- Se non si è verificato un inceppamento carta, la carta ha mancato l'alimentazione. Ridurre la quantità di carta nel cassetto.

Se il bordo del foglio non è visibile rimuovere con cautela la carta dal retro.

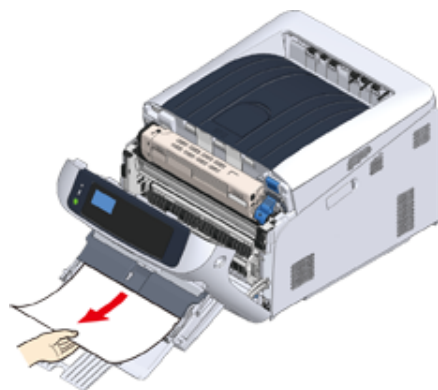

4 Chiudere il coperchio frontale (3).

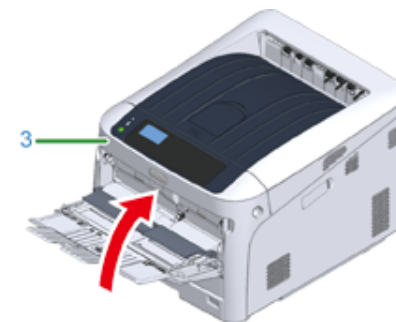

5 Per caricare la carta nel vassoio MU, sollevare il coperchio della risma (1) e inserire i fogli con il lato di stampa verso l'alto.

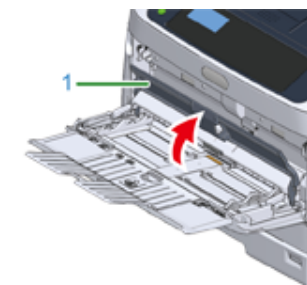

6 Abbassare il coperchio della risma (1).

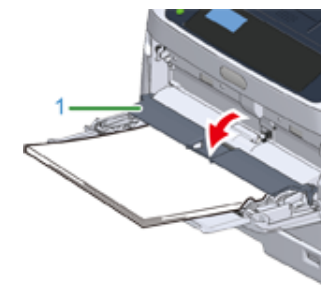

L'operazione è completata.

Codice di errore "391", "392", "393", "394", "632", "633", "634"

Si è verificato un inceppamento carta durante l'alimentazione da un cassetto.



- Se gli inceppamenti si verificano con una certa frequenza è opportuno pulire i rulli di alimentazione. Per i dettagli, fare riferimento a "Pulizia".

Nella seguente procedura viene utilizzato il vassoio 1 come esempio.

- 1 Estrarre con cautela dalla macchina il cassetto carta (1) per cui è stato segnalato un errore.

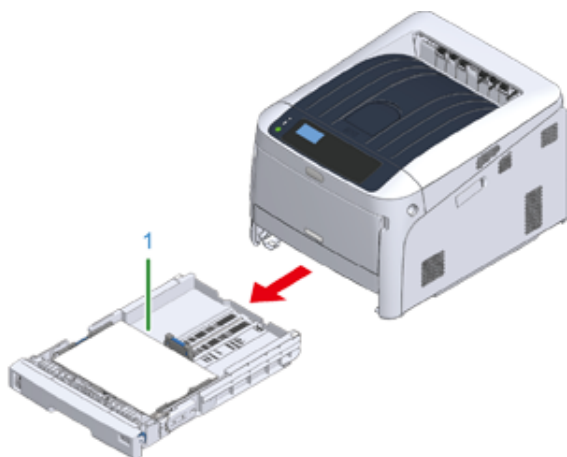

- 2 Rimuovere la carta inceppata.



- Se la carta non è inceppata, l'alimentatore carta potrebbe essere guasto. Ridurre il numero di fogli di carta caricata sul cassetto carta. Assicurarsi che i fermi della carta sono impostati nella posizione giusta.

- 3 Spingere il cassetto carta (1) nella macchina.

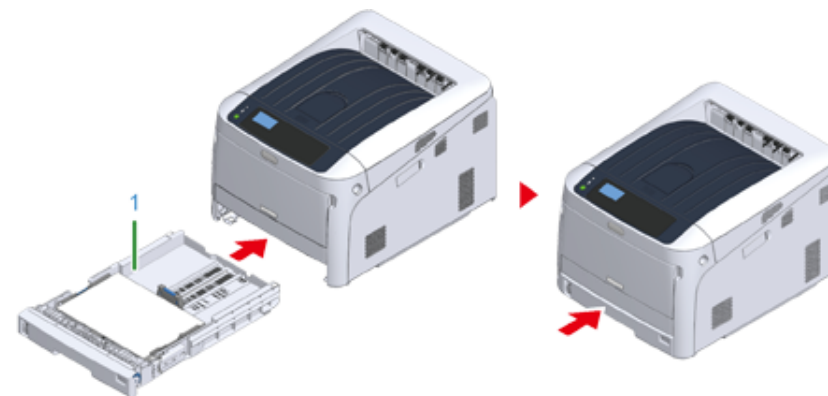

Aprire e chiudere il coperchio anteriore per risolvere l'errore.

- 4 Inserire il dito nella fessura sul lato destro dell'apparecchio e tirare la leva di apertura del coperchio frontale (2) per aprire il coperchio frontale (3).

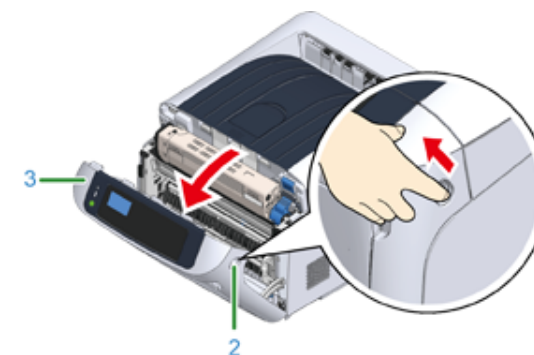



5 Chiudere il coperchio frontale (3).



L'operazione è completata.

Altri problemi

In questa sezione vengono presentati i problemi che si potrebbero riscontrare durante l'uso della stampante insieme alla relativa soluzione. Vedere le voci corrispondenti per Monitoring Tool, Mobile Print, AirPrint, Google Cloud Print e i problemi relativi a NFC.

-  [Strumento di monitoraggio \(Guida avanzata\)](#)
-  [Problemi del dispositivo mobile \(Guida avanzata\)](#)

- [Impossibile stampare da un computer](#)
- [Impossibile installare correttamente un driver della stampante](#)
- [Problemi di qualità dell'immagine](#)
- [Sono presenti righe verticali bianche.](#)
- [Le immagini stampate sono sbiadite in verticale.](#)
- [Le immagini stampate sono chiare.](#)
- [Sono presenti macchie e righe.](#)
- [Condensa appare sulla carta stampata](#)
- [Sono presenti righe verticali](#)
- [Appaiono periodicamente macchie e righe orizzontali.](#)
- [L'area bianca della carta è leggermente macchiata.](#)
- [Il perimetro dei caratteri è macchiato](#)
- [L'Intera Area della Carta è Leggermente Macchiata Durante la Stampa su Buste o Carta Patinata.](#)
- [Il toner viene via quando si strofina la pagina stampata.](#)
- [Lucidità irregolare](#)
- [Appaiono punti bianchi o neri](#)
- [Si stampa dello sporco](#)
- [L'intera pagina si stampa nera](#)
- [Non si stampa nulla](#)
- [Compaiono chiazze bianche](#)
- [Il colore dell'immagine stampata non è quello previsto](#)
- [Problemi di alimentazione](#)
- [Problemi sul dispositivo](#)







Impossibile stampare da un computer



- Controllare le seguenti spiegazioni, l'app da smartphone e "FAQ" nel sito web Oki Data.
- Se non fosse possibile risolvere un problema con le seguenti soluzioni, contattare il rivenditore.
- Per i problemi causati da un'applicazione rivolgersi al produttore dell'applicazione.

Cause generiche

• Comuni a Windows e Mac

Causa	Soluzione	Riferimento
La macchina è in modalità Sleep.	Per entrare in modalità Economizzatore, premi il pulsante «POWER SAVE (ECONOMIZZATORE)».	 Funzione Risparmio Energia
La macchina è spenta.	Accendere la macchina.	 Accensione
Un cavo LAN o USB è scollegato.	Controllare che il cavo sia correttamente collegato alla macchina e al computer.	 Collegamento a un computer
Ci può essere un problema con un cavo.	Sostituire il cavo con un nuovo cavo.	-
La macchina è offline.	Premere il pulsante «ONLINE (ONLINE)» sul pannello operativo.	-
Sulla schermata del display è visualizzato un messaggio di errore.	Controlla i messaggi di errore è visualizzato un messaggio di errore.	 Messaggi di errore
L'impostazione dell'interfaccia è disabilitata.	Controlla l'impostazione dell'interfaccia sul display per assicurarti che ci sia una consistenza con le impostazioni della macchina e l'ambiente di connessione di rete.	 Collegamento a un computer  Collegarsi a una LAN Wireless
Si è verificato un problema con la funzione di stampa.	Verificare se la mappa del menu può essere stampata.	 Stampa di prova dalla stampante

• Per Windows

Causa	Soluzione	Riferimento
La macchina non è impostata come stampante predefinita.	Impostare la macchina come stampante predefinita. Fare clic con tasto destro sull'icona della stampante per aprire "Cartella stampante" e poi selezionare [Set as Default Printer (Imposta come stampante predefinita)]. Per gli utenti Windows 10, deselezionare "Consenti a Windows di gestire la mia stampante predefinita".	-
La porta di uscita del driver della stampante non è corretta.	Selezionare la porta di uscita per collegare la macchina.	-
La macchina sta elaborando dati da un'altra interfaccia.	Attendere fino al completamento della stampa.	-
[Receiving Data Timeout (Timeout della ricezione dati)] o [Invalid Data (Dati non validi)] viene visualizzato sul pannello operativo e la macchina non stampa.	Premi il pulsante ▼ o ▲ sul pannello operativo per selezionare [Menus (Menu)] > [System Adjust (Regolazioni sistema)] > [Timeout Injob (Timeout attesa)] e imposta un periodo di tempo più lungo. L'impostazione predefinita in fabbrica è 40 secondi. Se il processo non è stampato con "Dati ricevuti non validi" visualizzato, il linguaggio di emulazione selezionato potrebbe non corrispondere a questa macchina (modello). Assicurati che il driver di stampa che usi supporti questo modello di macchina.	-

Problemi di collegamento in rete

• Comuni a Windows e Mac

Causa	Soluzione	Riferimento
Uso di un cavo incrociato.	Utilizzare un cavo non incrociato.	-
La macchina è stata accesa prima che il cavo venisse connesso.	Connettere i cavi prima di accendere la macchina.	Collegamento di un cavo LAN

Causa	Soluzione	Riferimento
Si è verificato un problema di compatibilità con l'hub.	Premere il pulsante di scorrimento ▼ sul pannello dell'operatore per selezionare [Admin Setup (Amministrazione)] > [Network Setup (Configurazione di rete)] > [HUB Link Setting (Impostazione del collegamento HUB)], e poi modificare l'impostazione.	-
L'impostazione della connessione di rete non è corretta.	Per collegarsi a una rete cablata, impostare [Wired (Cablato)] per [Network Setup (Parametri rete)] su [Enable (Si)].	Collegamento di un cavo LAN

• Per Windows

Causa	Soluzione	Riferimento
Indirizzo IP non valido	<ul style="list-style-type: none"> Controllare che lo stesso indirizzo IP sia impostato sia per l'impostazione della macchina sia della porta della macchina sul computer. Verificare che l'indirizzo IP non sia il duplicato di un altro dispositivo. Controllare che l'indirizzo IP, la maschera subnet e l'indirizzo gateway siano corretti. Se si usa OKI LPR Utility, controllare l'impostazione dell'indirizzo IP con OKI LPR Utility. 	Stampa di prova dalla stampante Utilità OKI LPR (Guida avanzata)
Non vengono stampate tutte le pagine.	Se si usa la porta WSD, cambiarla con la porta standard TCP/IP.	-





LAN wireless non disponibile (Infrastruttura)

Su Informazioni parametri di stampa e Informazioni Wireless (Infrastruttura), controllare la seguente spiegazione mentre si verificano i punti da (1) a (6) nella figura in basso.

Per stampare Info rete, selezionare [Functions (Funzioni)] > [Print Information (Info stampa)] > [Network (Rete)].

Wireless(Infrastructure) Information			
Network FW Version	02.01	MAC Address	D8:61:52:06:5A:4F
① Wireless(Infrastructure)	Disable		
② SSID			
③ Security	Disable	④ State	Disabled
WEP Key Length	64bit	⑤ Band	
WEP Key Format	ASCII	BSSID	
WPA Encryption Type	AES	Channel	
WPA Pre-shared Key Format	PASSPHRASE	⑥ RSSI	
		Tx Rate	

- **Impossibil collegarsi a un punto di accesso (4) indica uno stato diverso da “Connesso”.)**

Causa	Soluzione	Riferimento
[Wireless(Infrastruttura) (Wireless (Infrastruttura))] indica “Disabilita”. * Fai riferimento a 1) come mostrato in alto.	Selezionare [Enable (Si)] per [Wireless(Infrastruttura) (Wireless (Infrastruttura))]. * Non puoi attivare la LAN Wireless (Modalità infrastruttura) e la LAN Wireless (Modalità AP) contemporaneamente.	 Collegamento a un Punto di accesso (Infrastruttura)
[SSID (SSID)] non è corretto. Oppure è vuoto. * Fai riferimento a 2) come mostrato in alto.	Verificare se l'SSID del punto di accesso LAN wireless desiderato è corretto. Se è vuoto, l'SSID non è impostato.	 Collegamento a un Punto di accesso (Infrastruttura)
[Security (Sicurezza)] non è corretto. * Fai riferimento a 3) come mostrato in alto.	Controllare se corrisponde alla sicurezza (metodo di cifratura) del punto di accesso LAN wireless desiderato.	 Collegamento a un Punto di accesso (Infrastruttura)
La chiave di crittografia non è corretta.	Verificare se corrisponde alla chiave di crittografia del punto di accesso LAN wireless desiderato.	 Collegamento a un Punto di accesso (Infrastruttura)
Il punto di accesso LAN wireless desiderato è impostato sul Canale 12 o 13.	La stampante non supporta il canale 12 o 13. Modificare le impostazioni del canale del punto di accesso LAN wireless.	-

- **La comunicazione di rete non è stabile**

Causa	Soluzione	Riferimento
RSSI è basso. * Fai riferimento a 6) come mostrato in alto.	La forza del segnale di ricezione è debole. Installare questo dispositivo in un luogo con una buona visione del punto di accesso wireless. (Si consiglia di mantenere una distanza tra la macchina e il dispositivo wireless di 30 m o meno.) Non posizionare nelle vicinanze della stampante una qualsiasi apparecchiatura elettrica che emetta onde radio deboli (come microonde o telefoni cordless digitali). Se in presenza di metallo, come strisce in alluminio, o di un muro di calcestruzzo armato tra la periferica e punti di accesso wireless, potrebbe essere più difficile stabilire le connessioni.	-
La banda di frequenza che stai usando è congestionata. * Fai riferimento a 5) come mostrato in alto.	Quando [Band (Banda)] è 2.4 GHz e il punto di accesso LAN wireless supporta i 5 GHz, passare a 5 GHz SSID. Quando [Band (Banda)] è 5 GHz modificare il punto di accesso LAN wireless per collegarlo a 2,4 GHz SSID.	 Collegamento a un Punto di accesso (Infrastruttura)

- **Possibile collegarsi a un Punto di accesso ma la comunicazione di rete non è disponibile**

Causa	Soluzione	Riferimento
L'indirizzo IP è lo stesso segmento della rete cablata.	La stampante può usare la LAN cablata e la LAN wireless contemporaneamente. Tuttavia se una LAN cablata e la LAN wireless sono collegate alla stessa sottorete, la comunicazione potrebbe essere instabile.	-

Causa	Soluzione	Riferimento
[Enabling Default Gateway (Abilitazione Gateway predefinito)] è impostato su [Wired (Cablato)].	Per comunicare con un dispositivo fuori dal segmento usando una LAN wireless, premere il pulsante di scorrimento ▼ sul pannello dell'operatore, selezionare [Admin Setup (Amministrazione)] > [Network Setup (Configurazione di rete)] > [Enabling Default Gateway (Abilitazione Gateway predefinito)], e poi selezionare [Wireless(Infrastructure) (Wireless (Infrastruttura))]. In questo caso, la stampante non può comunicare con un dispositivo al di fuori del segmento usando la LAN cablata. * Per verificare lo stato [Enabling Default Gateway (Abilitazione Gateway predefinito)], selezionare [General Information (Informazioni generali)] > [Enabling Default Gateway (Abilitazione Gateway predefinito)].	 Selezione di un metodo di connessione tra i diversi segmenti





LAN wireless non disponibile (Modalità AP)

Su Informazioni parametri di stampa e Informazioni Wireless (Modo AP), controllare la seguente spiegazione mentre si verificano i punti da (1) a (6) nella figura in basso.

Per stampare Info rete, selezionare [Functions (Funzioni)] > [Print Information (Info stampa)] > [Network (Rete)].



Wireless(AP Mode) Information	
① Wireless(AP Mode)	Enable
② SSID	OKI-C834-A17109
③ Security	WPA2-PSK
WPA Encryption Type	AES
Channel	11
④ Number Of Connected	0

• Impossibile collegare i dispositivi

Causa	Soluzione	Riferimento
[Wireless (AP Mode) (Wireless (Modalità AP))] indica "Disabilita". * Fai riferimento a ① come mostrato in alto.	Selezionare [Enable (Si)] per [Wireless(AP Mode) (Wireless (Modalità AP))]. * Non puoi attivare la LAN Wireless (Modalità infrastruttura) e la LAN Wireless (Modalità AP) contemporaneamente.	 Collegamento diretto alla macchina (Modalità AP)
[SSID (SSID)] non è corretto. * Fai riferimento a ② come mostrato in alto.	Verifica se l'SSID del dispositivo wireless desiderato corrisponde all'SSID della stampante.	 Collegamento diretto alla macchina (Modalità AP)
[Security (Sicurezza)] non è corretto. * Fai riferimento a ③ come mostrato in alto.	Verifica se la sicurezza del dispositivo wireless desiderato corrisponde alla sicurezza della stampante.	 Collegamento diretto alla macchina (Modalità AP)
La chiave di crittografia non è corretta.	Verifica se la chiave di crittografia del dispositivo wireless desiderato corrisponde alla chiave di crittografia della stampante. * Per verificare la chiave di crittografia, selezionare [Wireless(AP Mode) Setting (Impostazioni Wireless (Modalità AP))] > [Manual Setup (Configurazione manuale)].	 Collegamento diretto alla macchina (Modalità AP)
[Number Of Connected (Numero dei collegati)] indica 4. * Fai riferimento a ④ come mostrato in alto.	Possono essere collegati fino a quattro dispositivi alla macchina via LAN wireless (modalità AP). Il quinto dispositivo sarà rifiutato. Scollega almeno un dispositivo e riprova.	 Collegamento diretto alla macchina (Modalità AP)

Problemi di collegamento USB

• Comuni a Windows e Mac

Causa	Soluzione	Riferimento
È in uso un cavo USB non supportato.	Utilizzare un cavo USB 2.0. USB 3.0 non supportato.	-
Uno Hub USB è in uso.	Quando si usa un cavo USB, collegare la macchina direttamente al computer. Hub USB non supportato.	 Collegamento di un cavo USB
Il driver della stampante non è stato installato in modo corretto.	Reinstallare il driver della stampante.	 Installazione di un driver di stampa su un computer

• Per Windows

Causa	Soluzione	Riferimento
La macchina è offline.	Fare clic con tasto destro sull'icona della stampante per aprire "Cartella stampante" e poi selezionare [See print jobs (Vedi processi di stampa)]. Selezionare il menù [Printer (Stampante)] nella finestra di dialogo e rimuovere il segno di spunta da [Use Printer Offline (Usare Stampante Offline)].	-
Si sta utilizzando uno switch, un buffer, una prolunga o un hub USB.	Quando si usa un cavo USB, collegare la macchina direttamente al computer. Hub USB non supportato.	 Collegamento di un cavo USB
È installato un differente driver della stampante che funziona quando connessa via USB.	Rimuovere dal computer l'altro driver stampante.	-

Impossibile installare correttamente un driver della stampante



- Controllare le seguenti spiegazioni, l'app da smartphone e "FAQ" nel sito web Oki Data.
- Se non fosse possibile risolvere un problema con le seguenti soluzioni, contattare il rivenditore.
- Per i problemi causati da un'applicazione rivolgersi al produttore dell'applicazione.

• Problemi di collegamento USB

Sintomo	Causa/soluzione	Riferimento
Non è stata creata una icona della stampante nella "Cartella Stampante".	Il driver della stampante non è installato correttamente. Reinstallare il driver della stampante.	 Installazione di un driver di stampa su un computer
Il messaggio di errore "Impossibile installare il driver della stampante" viene visualizzato.	Utilizzare Plug & Play. Attenersi alla procedura di seguito. 1. Accertarsi che la macchina e il computer siano spenti. 2. Collegare un cavo USB. 3. Accendere la stampante. 4. Accendere il computer. 5. Quando viene visualizzato il [Wizard di Ricerca del Nuovo Hardware], seguire le istruzioni sullo schermo per completare la configurazione.	-





Problemi di qualità dell'immagine





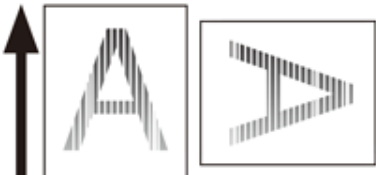



In questa sezione vengono descritti i problemi con i risultati di stampa.

Fare clic sul sintomo corrispondente e controllare la soluzione.



- Controllare le seguenti spiegazioni, l'app da smartphone e "FAQ" nel sito web Oki Data.
- Se non fosse possibile risolvere un problema con le seguenti soluzioni, contattare il rivenditore.

<p>Sono presenti righe verticali bianche.</p>  <p>Direzione alimentazione carta</p>	<p>Le immagini stampate sono sbiadite in verticale.</p>  <p>Direzione alimentazione carta</p>
<p>Le immagini stampate sono chiare.</p> 	<p>Sono presenti macchie e righe.</p> 
<p>Condensa appare sulla carta stampata</p>	<p>Sono presenti righe verticali</p>  <p>Direzione alimentazione carta</p>

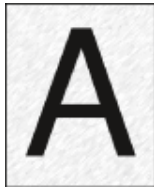
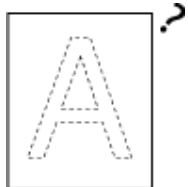
<p>Appaiono periodicamente macchie e righe orizzontali.</p>  <p>Direzione alimentazione carta</p>	<p>L'area bianca della carta è leggermente macchiata.</p> 
<p>Il perimetro dei caratteri è macchiato</p> 	<p>L'Intera Area della Carta è Leggermente Macchiata Durante la Stampa su Buste o Carta Patinata.</p> 
<p>Il toner viene via quando si strofina la pagina stampata.</p> 	<p>Lucidità irregolare</p> 
<p>Appaiono punti bianchi o neri</p> 	<p>Si stampa dello sporco</p> 
<p>L'intera pagina si stampa nera</p> 	<p>Non si stampa nulla</p> 

Compaiono chiazze bianche

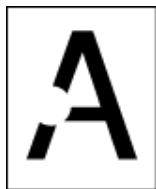

Il colore dell'immagine stampata non è quello previsto

Sono presenti righe verticali bianche.



Causa	Soluzione	Riferimento
La testina LED è sporca.	Pulire le testine LED con un fazzoletto di carta morbido.	Pulire la testina LED
Il toner è in esaurimento.	Se "Toner scarso" o "Toner esaurito. Sostituire con nuova cartuccia di toner." appare, sostituire la cartuccia di toner.	Sostituzione della cartuccia di toner
La pellicola di schermatura dalla luce del tamburo fotosensibile è sporca.	Pulire la pellicola di schermatura dalla luce con un fazzoletto di carta morbido.	Pulizia della pellicola di schermatura dalla luce
Il tamburo di stampa non è stato installato correttamente.	Inserire correttamente il tamburo di stampa.	Sostituzione del tamburo di stampa
Vi possono essere dei corpi estranei nel tamburo di stampa.	Sostituire l'unità del tamburo di stampa.	Sostituzione del tamburo di stampa

Le immagini stampate sono sbiadite in verticale.



Causa	Soluzione	Riferimento
La testina LED è sporca.	Pulire le testine LED con un fazzoletto di carta morbido.	Pulire la testina LED
Il toner è in esaurimento.	Se "Toner scarso" o "Toner esaurito. Sostituire con nuova cartuccia di toner." appare, sostituire la cartuccia di toner.	Sostituzione della cartuccia di toner
La carta non è idonea.	Utilizzare la carta consigliata.	Caricamento della carta Carta supportata

Le immagini stampate sono chiare.



Causa	Soluzione	Riferimento
Il toner è in esaurimento.	Se "Toner scarso" o "Toner esaurito. Sostituire con nuova cartuccia di toner." appare, sostituire la cartuccia di toner.	Sostituzione della cartuccia di toner
La carta è inumidita.	Utilizzare carta conservata in condizioni di temperatura e umidità appropriate.	Caricamento della carta Carta supportata
La carta non è idonea.	Utilizzare la carta consigliata.	Caricamento della carta Carta supportata
La carta non è idonea. Le impostazioni del tipo di media e della grammatura non sono corrette.	Premi il pulsante di scorrimento ▼ o ▲, e seleziona [Menus (Menu)] > [Tray Configuration (Configurazione cassetto)] > il cassetto carta che stai usando e poi seleziona i valori corretti per [Media Type (Tipo di supporto)] e [Media Wight (Peso supporto)]. Oppure selezionare valori più grossi per [Media Weight (Peso supporto)].	Caricamento della carta Carta supportata
Viene utilizzata carta riciclata.	Premi il pulsante di scorrimento ▼ o ▲, e seleziona [Menus (Menu)] > [Tray Configuration (Configurazione cassetto)] > il cassetto carta che stai usando e poi seleziona i valori corretti per [Media Type (Tipo di supporto)] e [Media Wight (Peso supporto)].	Caricamento della carta Carta supportata
L'apertura della cartuccia di toner è ancora sigillata con il nastro.	Rimuovere il nastro.	Sostituzione della cartuccia di toner

Sono presenti macchie e righe.



Causa	Soluzione	Riferimento
La carta è troppo umida o secca.	Utilizzare carta conservata in condizioni di temperatura e umidità appropriate.	Caricamento della carta Carta supportata

Condensa appare sulla carta stampata

Causa	Soluzione	Riferimento
La carta è inumidita.	Utilizzare carta conservata in condizioni di temperatura e umidità appropriate.	Caricamento della carta Carta supportata
La macchina stamperà quando la temperatura e l'umidità saranno alte.	Utilizzare il dispositivo in condizioni di temperatura e umidità appropriate.	Verifica dell'ambiente di installazione
Il bordo della carta è bagnato.	Premere il pulsante di scorrimento ▼ per selezionare [Menus (Menu)] > [Print Adjust (Regolazione stampa)] > [Moisture Control (Controllo umidità)] e modificare le impostazioni.	-

Sono presenti righe verticali



Causa	Soluzione	Riferimento
Il toner è in esaurimento.	Se "Toner scarso" o "Toner esaurito. Sostituire con nuova cartuccia di toner." appare, sostituire la cartuccia di toner.	Sostituzione della cartuccia di toner
Il tamburo di stampa è stato danneggiato.	Sostituire l'unità del tamburo di stampa.	Sostituzione del tamburo di stampa
Le guide della carta non sono impostate correttamente.	Verificare le posizioni della carta sul cassetto carta.	Caricamento della carta

Appaiono periodicamente macchie e righe orizzontali.

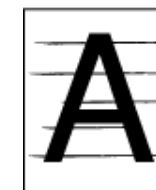

Causa	Soluzione	Riferimento
Se si verificano linee o macchie di un colore specifico a intervalli di circa 94 mm (3.7 in), il tubo verde del tamburo è danneggiato o sporco.	Pulire il tamburo di stampa con un fazzoletto di carta morbido. Sostituire il tamburo di stampa se è stato danneggiato.	Sostituzione del tamburo di stampa
Se si verificano linee o macchie di vari colori a intervalli di circa 94 mm (3.7 in), il fusore è danneggiato o sporco.	Sostituire l'unità fusore.	Sostituzione dell'unità fusore
Se l'intervallo di linee o macchie sono di circa 50 mm (2 pollici), alcune parti all'interno dell'unità cinghia sono rotte.	Sostituire l'unità cinghia.	Sostituzione del gruppo cinghia
Se gli intervalli tra le righe o le macchie sono di circa 40mm (1,6 pollici) o 58mm (2.3pollici), è possibile che siano presenti corpi estranei sulla parte del tamburo danneggiata.	Sostituire Unità Tamburo.	Sostituzione del tamburo di stampa
Se gli intervalli tra le righe o le macchie sono di circa 37 mm (1,5 pollici), è possibile che siano presenti corpi estranei sul tamburo.	Aprire e chiudere il coperchio anteriore ed eseguire di nuovo la stampa.	-
Se gli intervalli tra le righe o le macchie sono di circa 31mm (1,2 pollici), il rullo resistente è danneggiato o sporco.	Aprire il coperchio anteriore e asciugare il rullo resistente con un fazzoletto di carta morbido.	Pulitura del rullo resistente
Il tamburo di stampa è stato esposto alla luce.	Reinserire il tamburo fotosensibile nella stampante e non utilizzarla per alcune ore. Se il problema persiste, rimpiazzare il tamburo fotosensibile.	Sostituzione del tamburo di stampa
Il percorso di alimentazione della carta è sporco.	Stampare alcune pagine di prova.	Stampa di prova dalla stampante

L'area bianca della carta è leggermente macchiata.



Causa	Soluzione	Riferimento
La carta ha una carica statica.	Utilizzare carta conservata in condizioni di temperatura e umidità appropriate.	Caricamento della carta Carta supportata
La carta è troppo spessa.	Utilizzare carta più sottile.	Caricamento della carta Carta supportata
Il toner è in esaurimento.	Se "Toner scarso" o "Toner esaurito. Sostituire con nuova cartuccia di toner." appare, sostituire la cartuccia di toner.	Sostituzione della cartuccia di toner

Il perimetro dei caratteri è macchiato

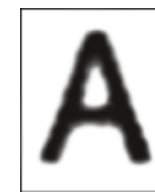

Causa	Soluzione	Riferimento
La testina LED è sporca.	Pulire le testine LED con un fazzoletto di carta morbido.	Pulire la testina LED
La carta non è idonea.	Utilizzare la carta consigliata.	Caricamento della carta Carta supportata
La carta è inumidita.	Sostituire la carta inumidita con della carta nuova.	Caricamento della carta Carta supportata

L'Intera Area della Carta è Leggermente Macchiata Durante la Stampa su Buste o Carta Patinata.



Causa	Soluzione	Riferimento
Il toner può aderire all'intera area della busta o della carta patinata.	Non si tratta di un problema di funzionamento. Si consiglia di non utilizzare carta patinata.	-

Il toner viene via quando si strofina la pagina stampata.



Causa	Soluzione	Riferimento
Le impostazioni del tipo di media e della grammatura non sono corrette.	Premi il pulsante di scorrimento ▼ o ▲, e seleziona [Menus (Menu)] > [Tray Configuration (Configurazione cassetto)] > il cassetto carta che stai usando e poi seleziona i valori corretti per [Media Weight (Peso supporto)]. Oppure selezionare un valore più grosso per [Media Weight (Peso supporto)].	Caricamento della carta Carta supportata
Viene utilizzata carta riciclata.	Premi il pulsante di scorrimento ▼ o ▲, e seleziona [Menus (Menu)] > [Tray Configuration (Configurazione cassetto)] > il cassetto carta che stai usando e poi seleziona un valore più grosso per [Media Weight (Peso supporto)].	Caricamento della carta Carta supportata

Lucidità irregolare



Causa	Soluzione	Riferimento
Le impostazioni del tipo di media e della grammatura non sono corrette.	Premi il pulsante di scorrimento ▼ o ▲, e seleziona [Menus (Menu)] > [Tray Configuration (Configurazione cassetto)] > il cassetto carta che stai usando e poi seleziona il valore corretto per [Media Weight (Peso supporto)]. Oppure selezionare un valore più grosso per [Media Weight (Peso supporto)].	Caricamento della carta Carta supportata

Appaiono punti bianchi o neri



Causa	Soluzione	Riferimento
La carta non è idonea.	Utilizzare la carta consigliata. Se molta polvere di carta si attacca alla carta, separare i fogli di carta prima dell'impostazione.	Caricamento della carta Carta supportata
Se l'intervallo tra le righe o le macchie sono approssimativamente di 94 mm (3,7 pollici), il tubo verde del tamburo di stampa è stato danneggiato oppure è sporco.	Pulire il tamburo di stampa con un fazzoletto di carta morbido. Sostituire il tamburo di stampa se è stato danneggiato.	Sostituzione del tamburo di stampa

Si stampa dello sporco



Causa	Soluzione	Riferimento
La carta è inumidita.	Sostituire la carta inumidita con della carta nuova.	Caricamento della carta Carta supportata
La carta non è idonea.	Utilizzare la carta consigliata.	Caricamento della carta Carta supportata

L'intera pagina si stampa nera



Causa	Soluzione	Riferimento
Problemi che possono verificarsi nella periferica	Rivolgersi al distributore.	-

Non si stampa nulla

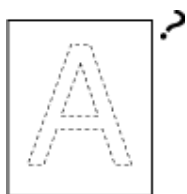





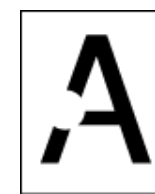

Causa	Soluzione	Riferimento
Sono stati alimentati due o più fogli contemporaneamente.	Separare bene i fogli e ricaricarli.	Caricamento della carta
Problemi che possono verificarsi nella periferica	Per verificare che la macchina possa stampare da sola, stampare una mappa menu. Se la mappa menu non può essere stampata correttamente, contattare il proprio rivenditore.	Stampa di prova dalla stampante

Compaiono chiazze bianche



Causa	Soluzione	Riferimento
La carta è inumidita.	Sostituire la carta inumidita con della carta nuova.	Caricamento della carta Carta supportata
La carta non è idonea.	Utilizzare la carta consigliata.	Caricamento della carta Carta supportata

Il colore dell'immagine stampata non è quello previsto

Causa	Soluzione	Riferimento
Il toner sta per esaurirsi.	Se "Toner scarso" o "Toner esaurito. Sostituire con nuova cartuccia di toner." appare, sostituire la cartuccia di toner.	 Sostituzione della cartuccia di toner
L'impostazione di [Finitura di nero] non è adatta all'applicazione.	Sul driver di stampa, selezionare [Composite Black (CMYK) (Nero composto (CMYK))] o [True Black (K) (Nero vero (K))] per [Black Finish (Fine nero)].	 Informazioni sulle schermate e le funzioni di ciascuno dei driver di stampa (Guida avanzata)
La regolazione del colore è stata modificata.	Eeguire la corrispondenza del colore dal driver della stampante.	 Usare l'abbinamento del colore sul driver di stampa (Guida avanzata)
Il bilanciamento dei colori non è regolato.	Premere il pulsante di scorrimento ▼ o ▲ per selezionare [Calibration (Calibrazione)] e regolare la densità o l'equilibrio del colore.	 Regolazione della densità (Guida avanzata)  Regolazione del bilanciamento del colore (Densità) (Guida avanzata)
La registrazione del colore non è allineata.	Aprire e chiudere il coperchio anteriore. Premi il pulsante di scorrimento ▼ o ▲ e seleziona [Calibration (Calibrazione)] e poi [Adjust Registration (Regola registrazione)].	 Menu Configurazione amministratore (Guida avanzata)









Problemi di alimentazione



- Controllare le seguenti spiegazioni, l'app da smartphone e "FAQ" nel sito web Oki Data.
- Se non fosse possibile risolvere un problema con le seguenti soluzioni, contattare il rivenditore.

Sintomo	Causa	Soluzione	Riferimento
<ul style="list-style-type: none"> La carta si inceppa spesso. Più fogli di carta sono entrati contemporaneamente. La carta viene trascinata all'interno con un certo angolo. 	La macchina è inclinata.	Posizionare la macchina su una superficie piana.	-
	La carta è troppo leggera o pesante.	La carta è troppo leggera o pesante. Usare la carta appropriata per la macchina.	Caricamento della carta Carta supportata
	La carta è umida o caricata elettrostaticamente.	Utilizzare carta conservata in condizioni di temperatura e umidità appropriate.	Caricamento della carta Carta supportata
	La carta è stropicciata, piegata o arricciata.	Usare la carta appropriata per la macchina. Appiattire la carta arricciata.	Caricamento della carta Carta supportata
	Il lato posteriore della carta è stato stampato.	La carta che è stata stampata una volta non può essere usata in Cassetto 1 e Cassetto 2/3/4/5. Caricare la carta nel cassetto MU per la stampa.	-
	I bordi del foglio non sono allineati.	Impilare bene la carta e poi allineare i margini della stessa.	Caricamento della carta
	Il vassoio contiene un solo foglio di carta.	Caricare più fogli di carta.	-
	È stata aggiunta nuova carta sulla carta già caricata nel cassetto.	Rimuovere la carta già caricata, impilarla con la nuova carta e poi allineare i margini di tutta la pila di carta.	Caricamento della carta
	La carta caricata è inclinata.	Per il cassetto 1 e il Cassetto 2/3/4/5, regolare la guida della carta e l'otturatore alla carta. Nel cassetto MP è necessario regolare la guida di larghezza della carta in base ai fogli.	Caricamento della carta
	Le buste vengono caricate nella direzione sbagliata.	Caricare correttamente le buste.	Caricamento della carta
	Le buste si attaccano le une alle altre.	O ventilare accuratamente le buste o caricare le buste una sull'altra una alla volta.	-
	Nei vassoi 1 e 2/3/4/5 sono stati caricati fogli, buste o etichette con grammatura compresa tra 221 e 256 g/m ² (da 56 a 95 libbre).	Caricare la carta la cui grammatura è tra 221 e 256 g/m ² (da 56 a 95 libbre), le buste e le etichette devono essere alimentate dal cassetto multiuso a prescindere dal loro spessore.	Caricamento della carta Carta supportata
	Il vassoio di uscita posteriore non è chiuso saldamente.	Chiudere il vassoio di uscita posteriore saldamente.	Uscita della carta





Sintomo	Causa	Soluzione	Riferimento
La carta si inceppa spesso.	La polvere della carta si attacca ai rulli di alimentazione carta.	Pulire i rulli di alimentazione carta.	Pulire i rulli di alimentazione carta (Cassetto 1/ Cassetto 2/ Cassetto 3/ Cassetto 4/ Cassetto 5) Pulizia dei rulli di alimentazione della carta (Vassoio MP)
La carta non viene inserita.	L'impostazione [Fonte di Alimentazione Carta] sul driver della stampante è stata specificata in modo non corretto.	Controllare il cassetto della carta e puoi selezionare il cassetto corretto come [Fonte di Alimentazione Carta] nel driver della stampante.	-
	L'alimentazione manuale è stata specificata nel driver della stampante.	Disabilita l'impostazione del driver di stampa [Use MP tray as manual feed (Usa cassetto multi uso per alimentazione manuale)].	Stampa manuale, uno ad uno (Guida avanzata)
La carta non è alimentata dal Cassetto 2/3/4/5 (opzionale).	Il cassetto 2/3/4/5 non è impostato come driver di stampa.	Impostare il cassetto 2/3/4/5 come driver di stampa.	Aggiunta di accessori opzionali
Anche dopo che la carta inceppata è stata rimossa la macchina non funziona.	-	Aprire e chiudere il coperchio anteriore.	-
La carta è arricciata. La carta è spiegazzata.	La carta è umida o caricata elettrostaticamente.	Utilizzare carta conservata in condizioni di temperatura e umidità appropriate.	Caricamento della carta Carta supportata
	La carta è leggera.	Premere il pulsante di scorrimento ▼ o ▲, selezionare [Menus (Menu)] > [Tray Configuration (Configurazione cassetto)] > [(tray name) Config (Config (nome cassetto))] > [Media Weight (Peso supporto)] e poi specificare quindi una grammatura più leggera.	Caricamento della carta Carta supportata



Sintomo	Causa	Soluzione	Riferimento
La carta si avvolge intorno ai rulli nell'unità fusore.	Le impostazioni del tipo di supporto e della grammatura non sono corrette.	Premere il pulsante di scorrimento ▼ o ▲, selezionare [Menus (Menu)] > [Tray Configuration (Parametri cassette)] > [(tray name) Config (Config (nome cassetto))] > [Media Weight (Peso supporto)] e specificare quindi i valori appropriati. Alternativamente, specificare un peso maggiore in [Peso Supporto].	 Caricamento della carta  Carta supportata
	La carta è leggera.	Utilizzare carta più pesante.	-
	Ci sono residui quasi solidi sul margine superiore della carta.	Lasciare un margine sul margine anteriore della carta. Per la stampa fronte/retro inserire anche il margine della parte inferiore della carta.	-
La carta si avvolge intorno ai rulli nell'unità cinghia.	Carta troppo leggera o sottile.	Utilizzare carta più pesante. Oppure carica la carta nella diversa direzione. (Se la carta è impostato in orizzontale, impostare la carta in verticale.)	-
	Un angolo della carta è piegato (bordo piegato).	La carta è arricciata.	Utilizzare carta conservata in condizioni di temperatura e umidità appropriate.  Caricamento della carta  Carta supportata
La carta è lucida quando si stampa sulle buste.	La carta è inumidita.	Utilizzare carta conservata in condizioni di temperatura e umidità appropriate.	 Caricamento della carta  Carta supportata
	La macchina stamperà quando la temperatura e l'umidità saranno alte.	Selezionare una modalità (Modo 1, Modo 2 o OFF) dalle opzioni per [High Humid Mode (Modo alta umidità)] di [Print Adjust (Regolazione stampa)] in [Menus (Menu)].	 Menu Configurazione amministratore (Guida avanzata)
	Se non fosse possibile risolvere un problema con le seguenti soluzioni	Carica la busta con il risvolto (per la colla) sul lato da stampare, quindi imposta la pagina con orientamento al contrario (180°) sulle preferenze di stampa.	 Informazioni sulle schermate e le funzioni di ciascuno dei driver di stampa (Guida avanzata)
Se le immagini stampate su carta alimentata da un cassetto supplementare non sono in posizione corretta.	La posizione stampa del cassetto non è allineata.	Premere il pulsante di scorrimento ▼ per selezionare [Menus (Menu)] > [Print Adjust (Regolazione stampa)] > [Print Position Adjust (Regolazione Posizione di Stampa)] e modificare il valore in [X Adjust (Regolazione X)] (orizzontale) e [Y Adjust (Regolazione Y)] (verticale) per il cassetto che vuoi regolare.	 Regolare la posizione di stampa nel cassetto supplementare (Guida avanzata)

Problemi sul dispositivo





- Controllare le seguenti spiegazioni, l'app da smartphone e "FAQ" nel sito web Oki Data.
- Se non fosse possibile risolvere un problema con le seguenti soluzioni, contattare il rivenditore.



Sintomo	Causa	Soluzione	Riferimento
Niente viene visualizzato sullo schermo display dopo aver acceso la macchina.	Il cavo di alimentazione è scollegato.	Spegnere la stampante e collegare il cavo di alimentazione con decisione.	-
	L'alimentazione è disattivata.	Verificare se la presa elettrica è alimentata.	-
La macchina non funziona.	Il cavo di alimentazione non è inserito saldamente.	Inserire saldamente il cavo di alimentazione.	-
	La macchina è spenta.	Accendere la stampante.	 Accensione
	La funzione Spegnimento automatico spegne l'interruttore principale.	Accendere la macchina o disabilitare la funzione di spegnimento automatico.	 Spegnere automaticamente la macchina (Spegnimento automatico)
L'interruttore di alimentazione della lampada LED lampeggia rapidamente a intervalli di circa 0,3 secondi.	Problemi che possono verificarsi nella periferica	La stampante si è bloccata.	Premi e tieni premuto l'interruttore di accensione della stampante per oltre 5 secondi per forzarne l'interruzione.
		Scollegare immediatamente il cavo di alimentazione e contattare il rivenditore.	
Il vassoio di uscita e il coperchio anteriore non si chiudono.	L'unità cinghia e i tamburi immagine non sono installati correttamente.	Rimuovere i quattro tamburi immagine e reinstallare l'unità cinghia. Se i blocchi blu su entrambi i lati dell'unità cinghia non sono bloccati, il vassoio di uscita e il coperchio anteriore non si chiudono.	 Sostituzione del gruppo cinghia



Sintomo	Causa	Soluzione	Riferimento
La macchina non avvia la stampa.	Viene visualizzato un errore.	Controllare il codice di errore, e quindi seguire le istruzioni visualizzate sullo schermo.	 Messaggi di errore
	Un cavo LAN o USB è scollegato.	Collegare un cavo LAN o USB saldamente.	 Collegamento a un computer
	Potrebbe esserci un problema con il cavo LAN o con il cavo USB.	Utilizzare un altro cavo LAN o USB.	-
	Il cavo LAN/USB non è idoneo.	<ul style="list-style-type: none"> Usare un cavo USB compatibile con la stampante. Utilizzare un cavo Ethernet 10BASE-T/100BASE-TX. 	-
	Potrebbe verificarsi un problema con la funzione di stampa.	Premere il pulsante di scorrimento ▼, selezionare [Print Information (Stampa informazioni)] > [Configuration (Configurazione)] e stampa l'elenco di configurazione per verificare le prestazioni di stampa.	 Stampa di prova dalla stampante
	Il protocollo di comunicazione è disattivato.	Premere il pulsante di scorrimento ▼ diverse volte, selezionare [Admin Setup (Amministrazione)] > [Network Setup (Configurazione di rete)] e poi abilita il protocollo di comunicazione che stai usando.	-
	Il driver della stampante non è selezionato.	Impostare il driver stampante della macchina come stampante predefinita.	-
La porta di uscita del driver della stampante non è corretta.	Specificare la porta di uscita per il collegamento di un cavo USB o il cavo LAN.	-	

Sintomo	Causa	Soluzione	Riferimento
Non si visualizza nulla sullo schermo del display.	La macchina è in modalità Sleep.	Controlla che il pulsante «POWER SAVE (ECONOMIZZATORE)» lampeggi, poi avvia la macchina premendo il pulsante «POWER SAVE (ECONOMIZZATORE)».	 Funzione Risparmio Energia
I dati di stampa non sono stati inviati.	Un cavo LAN o USB è danneggiato.	Collegare un nuovo cavo.	-
	Il periodo di inattività impostato sul computer è trascorso.	Impostare un periodo di timeout più lungo.	-
Rumori anomali.	La macchina è inclinata.	Posizionare la macchina su una superficie piana.	-
	Ci sono dei resti di carta oppure oggetti estranei all'interno della macchina.	Controllare l'interno della macchina e quindi rimuovere qualsiasi oggetto.	-
	Il vassoio di uscita è aperto.	Chiudere il vassoio di uscita.	-
Ronzio anomalo.	La macchina sta stampando su carta pesante o leggera quando la temperatura interna è elevata.	Non si tratta di un problema di funzionamento. È possibile procedere con l'operazione.	-

Sintomo	Causa	Soluzione	Riferimento
La macchina non avvia la stampa immediatamente.	La macchina è in fase di riscaldamento per uscire dalla modalità Sleep o Economizzatore.	Puoi impostare l'estensione del periodo di tempo per entrare in modalità Economizzatore o modalità Sleep seguendo la procedura in basso. Premere il pulsante di scorrimento ▼ e selezionare [Menus (Menu)] > [System Adjust (Regolazioni sistema)], poi modificare [Power Save Time (Tempo risparmio energetico)] o [Sleep Time (Tempo Sleep)].	 Funzione Risparmio Energia
	La periferica forse sta eseguendo la pulizia del tamburo di stampa.	Attendere qualche istante.	-
	La macchina sta provvedendo alla regolazione della temperatura del fusore.	Attendere qualche istante.	-
	La macchina sta elaborando dati da un'altra interfaccia.	Attendere fino al completamento della stampa.	-
Anche se l'impostazione della [Densità] è stata modificata, i risultati di stampa non cambiano.	Le impostazioni per [Color Density (Densità colore)] sono cambiate.	L'impostazione [Density (Densità)] va insieme all'impostazione [Color Density (Densità colore)]. Si spostano in un intervallo appropriato.	 Regolazione del bilanciamento del colore (Densità) (Guida avanzata)
La stampa si ferma a metà.	La temperatura all'interno della macchina sale a causa di continue ristampe prolungate, come risultato la temperatura viene equilibrata.	Attendere qualche istante. Quando la macchina si è raffreddata, la stampa riparte automaticamente.	-
Lo spazio disponibile nella memoria non è sufficiente.	Si è verificato un errore di memoria esaurita. I dati sono troppo grandi da stampare.	Ridurre la risoluzione del driver di stampa.	-
Non vengono stampate tutte le pagine.	Si sta utilizzando la porta WSD.	Cambiare la porta di stampa a Standard TCP/IP.	-

Sintomo	Causa	Soluzione	Riferimento
Stampa, cerca stampante o impostazioni non sono possibili in Modo Sleep.	Il protocollo NBT/WINS è soppresso in Modo Sleep.	Premere il pulsante di scorrimento ▼, selezionare [Admin Setup (Amministrazione)] > [USB Setup (Parametri USB)] > [Connected Host (Host collegato)] e poi selezionare [Specific (Specifico)].	-
Le notifiche e-mail non possono essere inviate periodicamente in Modo Sleep.	L'invio periodico di notifiche e-mail è soppresso in modo Sleep.	Premere il pulsante di scorrimento ▼, selezionare [Admin Setup (Amministrazione)] > [USB Setup (Parametri USB)] > [Connected Host (Host collegato)] e poi selezionare [Specific (Specifico)].	-
Poiché le impostazioni di data e ora dell'unità sono acquisite dal server, le impostazioni di data e ora dell'unità a volte deviano.	La funzione di aggiornamento dell'ora impostata per il server SNTP è soppressa nel Modo Sleep.	Premere il pulsante di scorrimento ▼, selezionare [Admin Setup (Amministrazione)] > [USB Setup (Parametri USB)] > [Connected Host (Host collegato)] e poi selezionare [Specific (Specifico)].	-

Sintomo	Causa	Soluzione	Riferimento
La velocità di stampa è lenta.	Il processo di stampa sarà elaborato nel computer.	Utilizzare un computer con una velocità di elaborazione superiore.	-
	È stata selezionata la [ProQ / High Quality (ProQ/ Alta Qualità)] o [Fine / Detail (1200x1200) (Fine / Dettaglio (1200x1200))] nella tabella [Print Job Options (Opzioni Stampa Lavoro)] del driver della stampante.	Selezionare [Normal (600 x 600) (Normale (600 x 600))] nella tabella [Job Options (Opzioni processo)] del driver della stampante.	-
	I dati di stampa sono complessi.	Semplificare i dati di stampa.	-
	La carta è stretta (più di 216 mm).	Premere il pulsante di scorrimento ▼ per selezionare [Menus (Menu)] > [Print Adjust (Regolazione stampa)] > [Velocità carta stretta (Controllo umidità)] e modificare le impostazioni Modalità.	-
	Quando il Controllo umidità è impostato su Modo 1 o Modo 2, potrebbe richiedere tempo completare la stampa della prima pagina.	Premere il pulsante di scorrimento ▼ per selezionare [Menus (Menu)] > [Print Adjust (Regolazione stampa)] > [Moisture Control (Controllo umidità)] e passare su [Off (No)].	-
Il driver della stampante non è visualizzato correttamente.	Il driver della stampante potrebbe non funzionare correttamente.	Disinstallare e reinstallare il driver della stampante.	 Eliminazione di un driver di stampa  Installazione del software (Guida avanzata)
La macchina si spegne automaticamente.	Se la macchina non è usata per un certo periodo di tempo (il valore di default del produttore è quattro ore), la macchina si spegne automaticamente. La funzione viene chiamata Auto Spegnimento.	Premere il pulsante di scorrimento ▼ per selezionare [Admin Setup (Amministrazione)] > [Power Setup (Configurazione alimentazione)] > [Auto Power Off (Spegnimento automatico)], poi disabilitare la funzione.	 Funzione Risparmio Energia

Sintomo	Causa	Soluzione	Riferimento
La pagina web non si apre.	Indirizzo IP non valido.	Controllare l'indirizzo IP della periferica, e quindi inserire il valore appropriato.	 Aprire la pagina Web di questo dispositivo (Guida avanzata)
	Il cavo LAN è scollegato.	Accertarsi che il cavo LAN sia collegato correttamente.	 Collegamento a un computer
La carta è arricciata.	La carta è leggera.	Premere il pulsante di scorrimento ▼, per selezionare [Menus (Menu)] > [Print Adjust (Regolazione stampa)] > [High Humid Mode (Modalità Alta umidità)] e modificare le impostazioni Modalità.	-
Il bordo della carta è bagnato.	La carta è bagnata.	Premere il pulsante di scorrimento ▼, per selezionare [Menus (Menu)] > [Print Adjust (Regolazione stampa)] > [Moisture Control (Controllo umidità)] e modificare le impostazioni Modalità.	-

7

Manutenzione

Sostituzione dei consumabili

Sostituire le unità di manutenzione

Pulizia

Trasferimento del dispositivo

Trasporto del dispositivo

Prima dello smaltimento della stampante

Eliminazione di un driver di stampa

Aggiornamento di un driver di stampa

Aggiornamento del firmware

In questo capitolo viene spiegato come sostituire i materiali di consumo e le unità di manutenzione, come pulire la stampante e come spostarla o trasportarla.

Sostituzione dei consumabili





In questa sezione è spiegato come sostituire i materiali di consumo.







Le cartucce di toner e i tamburi sono consumabili.





- [Precauzioni da adottare durante la sostituzione](#)
- [Sostituzione della cartuccia di toner](#)
- [Solo per la cartuccia di Toner K \(nero\)](#)
- [Per le cartucce di toner C \(ciano\), M \(magenta\), Y \(giallo\)](#)
- [Sostituzione del tamburo di stampa](#)
- [Sostituzione del solo tamburo di stampa](#)
- [Sostituzione del tamburo di stampa e della cartuccia del toner nello stesso momento](#)

Precauzioni da adottare durante la sostituzione

Osservare le seguenti precauzioni durante la sostituzione.

 AVVERTENZA	
	Non gettare il toner o la cartuccia di toner nel fuoco. Il toner si disperderà causando ustioni.
	Non conservare la cartuccia di toner in un luogo esposto a fiamme aperte. Il toner potrebbe incendiarsi provocando incendi o ustioni.
	Non aspirare le fuoriuscite di toner tramite un aspirapolvere elettrico. L'aspirazione delle fuoriuscite di toner tramite un aspirapolvere elettrico potrebbe originare un incendio, a causa delle scintille provocate dai contatti elettrici o per altre ragioni. Se il toner dovesse fuoriuscire sul pavimento o in altro luogo, pulire il toner con un panno umido o un altro tipo di straccio.

 ATTENZIONE	
	Alcune parti interne al dispositivo si surriscaldano. Non toccare le parti intorno all'etichetta "ATTENZIONE: SUPERFICIE CALDA". L'azione potrebbe comportare ustioni.
	Tenere le cartucce di toner lontane dalla portata dei bambini. Se un bambino ingerisce accidentalmente il toner, contattare immediatamente il proprio medico.
	Se il toner viene inalato, effettuare dei gargarismi con abbondante acqua e spostarsi in un luogo all'aria aperta. Chiedere assistenza medica, se necessario.
	Se il toner entra a contatto con le mani o altre zone della pelle, lavare accuratamente con acqua e sapone.
	Se il toner entra a contatto con gli occhi, sciacquare immediatamente con abbondante acqua. Chiedere assistenza medica, se necessario.

 ATTENZIONE	
	Se il toner viene ingerito, sputarlo. Chiedere assistenza medica, se necessario.
	Quando si opera su un inceppamento della carta o si sostituisce una cartuccia di toner, fare attenzione a non sporcare mani e vestiti con il toner. Se il toner entra a contatto con i vestiti, lavarli in acqua fredda. Se il toner si riscalda per lavaggio in acqua calda o tramite altri metodi, macchierà il tessuto e sarà impossibile rimuoverlo.
	Non smontare il tamburo di stampa o la cartuccia di toner. Potreste inalare il toner sparso o il toner potrebbe finire sulle vostre mani o vestiti, sporcandoli.
	Conservare le cartucce di toner usate riponendole in un sacchetto, facendo attenzione a non disperdere il toner.



- Utilizzare materiali di consumo originali OKI Systems per garantire la prestazione ottimale dei prodotti.
- Le spese per servizi di problemi causati dall'utilizzo di materiali di consumo diversi da quelli forniti da Oki sono sostenuti, a prescindere dalla garanzia o dal contratto di manutenzione. (Anche se l'uso di materiali di consumo non originali non comporta sempre dei problemi, essere sempre cauti al momento dell'uso.)

Sostituzione della cartuccia di toner

Questa sezione descrive come riconoscere il periodo di sostituzione delle cartucce di Toner.

Quando sul display dell'apparecchio viene visualizzato il messaggio "[COLORE] toner basso" ("[COLORE]" indica C (ciano), M (magenta), Y (giallo) o K (nero)) occorre preparare una cartuccia di toner sostitutiva.

Quando viene visualizzato "[COLORE] Toner vuoto" e la stampa si arresta sarà necessario sostituire la cartuccia di toner.



- Anche se le cartucce di toner ciano (blu), magenta (rosso) o giallo sono esaurite, è possibile stampare in bianco e nero selezionando [Monocromatico] o [Scala di grigi]. Tuttavia, occorre sostituire rapidamente le cartucce di toner dopo l'esaurimento, onde evitare danni al tamburo fotosensibile.



- Preparare una nuova cartuccia di stampa, in quanto la qualità di stampa si riduce dopo più di un anno dalla rottura del sigillo.
- Se si sostituisce la cartuccia di toner o il tamburo fotosensibile durante l'uso, la quantità di toner utilizzato non sarà conteggiata normalmente.
- Aprendo e chiudendo il cassetto anteriore dopo che è apparso il messaggio "Toner colore esaurito", potrai stampare. Tuttavia, a seguire non saranno possibili ulteriori operazioni di stampa. Sostituire la cartuccia di toner onde evitare danni al tamburo fotosensibile.
- La polvere di toner può fuoriuscire se la cartuccia viene rimossa prima dell'esaurimento del toner.

 Solo per la cartuccia di Toner K (nero)

 Per le cartucce di toner C (ciano), M (magenta), Y (giallo)

Solo per la cartuccia di Toner K (nero)



- Quando si sostituiscono le cartucce di toner C, M, Y, fare riferimento a "Per le cartucce di toner C (ciano), M (magenta), Y (giallo)".

- Preparare una nuova cartuccia di toner [K].
- Inserire il dito nella fessura sul lato destro dell'apparecchio e tirare la leva di apertura del coperchio frontale (1) per aprire il coperchio frontale (2).

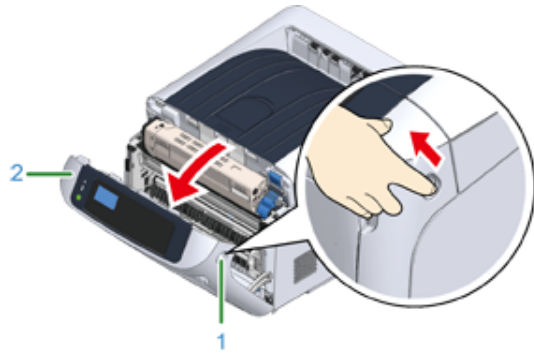

- Ruotare la leva di bloccaggio cartuccia toner (blu) (3) della cartuccia toner verso di te fino a che non si allinea sopra al segno ► per staccare la cartuccia toner dal tamburo.

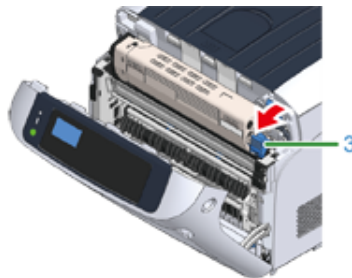

- Solleverla la cartuccia di toner (4) dal lato destro e rimuoverla dalla periferica.

AVVERTENZA

L'azione potrebbe comportare ustioni.



Non gettare mai le cartucce toner usate nel fuoco. La cartuccia potrebbe esplodere e il toner contenuto potrebbe disperdersi nell'aria causando ustioni.

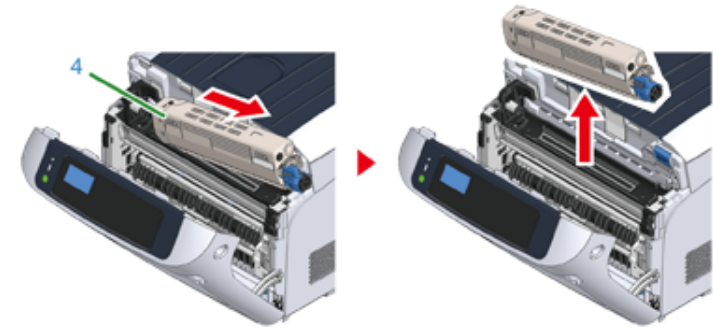

- Se la polvere di toner cade sull'area di alimentazione della carta all'interno della periferica, pulirla con un panno umido ben strizzato.

- Disimballare una nuova cartuccia di toner e agitarla diverse volte orizzontalmente e verticalmente.



6 Rimuovere il nastro (5) dalla cartuccia di toner.

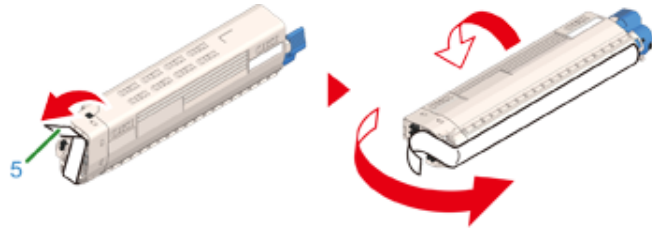

7 Inserire una nuova cartuccia di toner (6) allineando il rientro sul lato sinistro (7) con la sporgenza (8) sul tamburo fotosensibile in modo che le etichette del colore [K] sulla cartuccia di toner e sul tamburo fotosensibile siano allineate. Quindi inserire il lato destro con attenzione in posizione.



- Assicurati di togliere il nastro dalla cartuccia di toner prima dell'impostazione. Rimuovere il nastro prima dell'impostazione della cartuccia nuova.

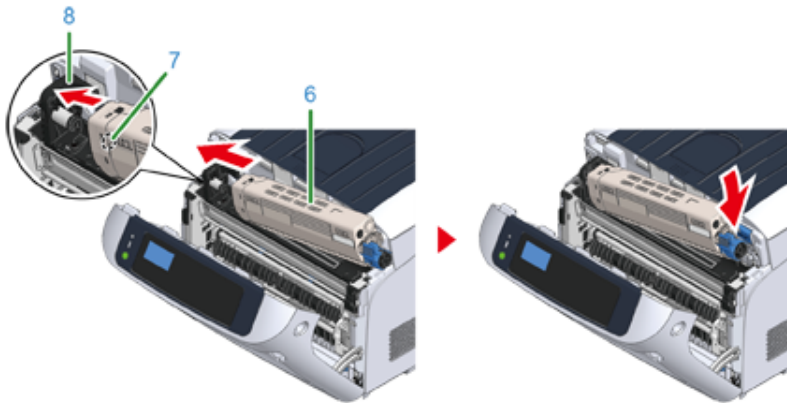

8 Ruotare la leva di bloccaggio cartuccia toner (blu) (3) all'indietro fino a che non si allinea sopra al segno ► e bloccare la cartuccia toner al tamburo. Sentirai un clic quando sarà bloccato in posizione.

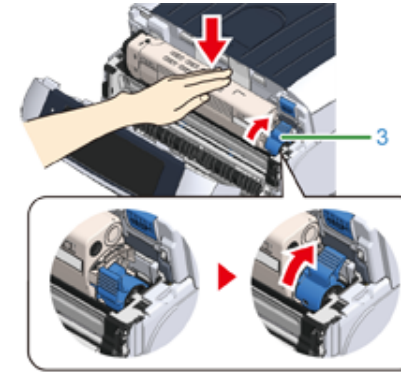

- Chiudere il coperchio senza ruotare la leva di bloccaggio della cartuccia di toner (blu) potrebbe causare un malfunzionamento. Assicurarsi di ruotare la leva di bloccaggio della cartuccia di toner fino a che non si allinea con l'estremità ► più lontana.

9 Chiudere il coperchio frontale (2).



- Il coperchio frontale non può essere chiuso se il vassoio di uscita non è già stato chiuso.



10 Si prega di riciclare le cartucce di toner.



- Se risulta necessario smaltire le cartucce di toner usate, riporle in una borsa di polietilene o in un altro contenitore e accertarsi di ottemperare alle norme e alle istruzioni emanate dal governo locale.

Per le cartucce di toner C (ciano), M (magenta), Y (giallo)



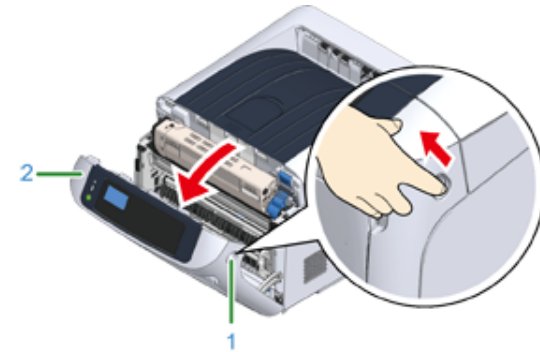

- Per la sostituzione della cartuccia di toner K, fare riferimento a "[Solo per la cartuccia di Toner K \(nero\)](#)".

- 1 Preparare le nuove cartucce di toner.
- 2 Inserire il dito nella fessura sul lato destro dell'apparecchio e tirare la leva di apertura del coperchio frontale (1) per aprire il coperchio frontale (2).



- 3 Premere il pulsante di apertura (3) e aprire il cassetto di uscita (4).

 ATTENZIONE	L'azione potrebbe comportare ustioni.	
L'unità fusore è particolarmente calda. Evitare di toccarla.		

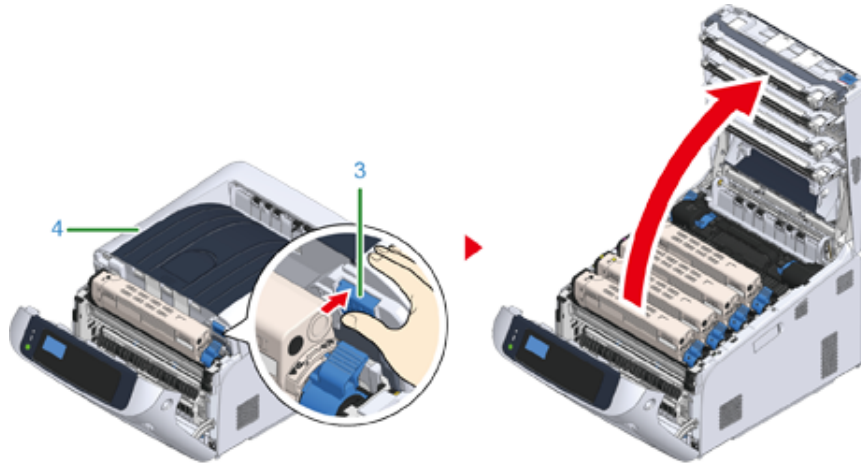

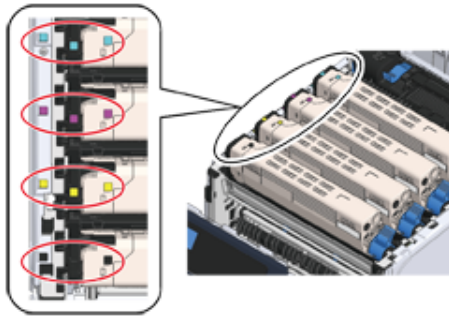

- 4 Identificare la cartuccia di toner vuota in base al colore dell'etichetta.

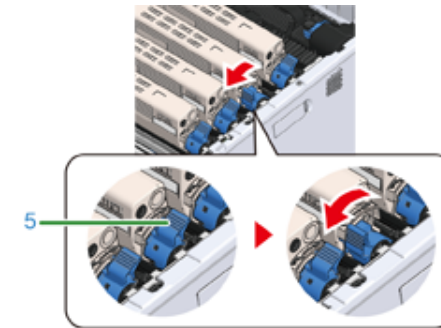

- 5 Ruotare la leva di bloccaggio cartuccia toner (blu) (5) della cartuccia toner verso di te fino a che non si allinea sopra al segno ► per staccare la cartuccia toner dal tamburo.



- 6 Solleva la cartuccia di toner (6) dal lato destro e rimuoverla dalla macchina.

 AVVERTENZA	L'azione potrebbe comportare ustioni.	
Non gettare mai le cartucce toner usate nel fuoco. La cartuccia potrebbe esplodere e il toner contenuto potrebbe disperdersi nell'aria causando ustioni.		

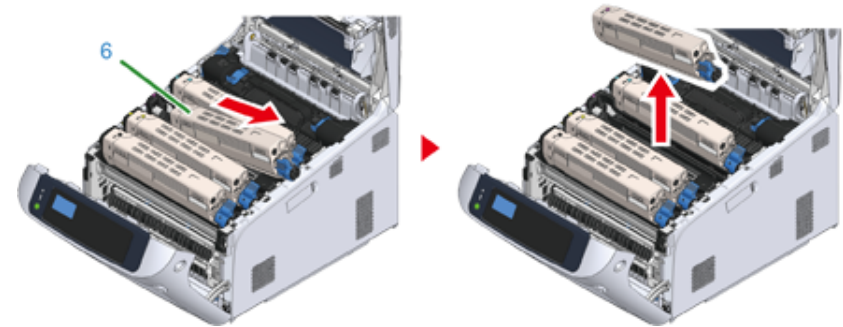

- 7** Disimballare una nuova cartuccia di toner e agitarla diverse volte orizzontalmente e verticalmente.

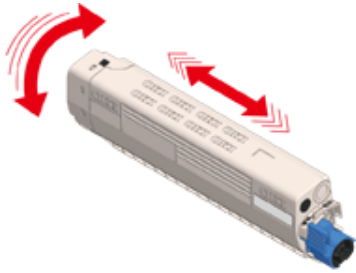

- 8** Rimuovere il nastro (7) dalla cartuccia di toner.

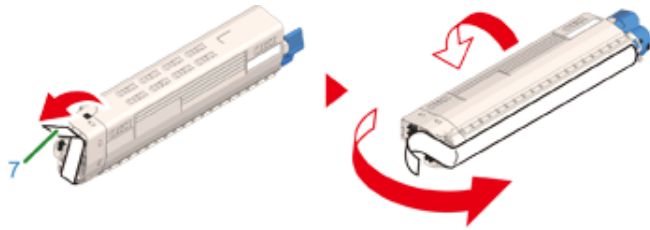

- 9** Inserire il rientro a sinistra (8) della cartuccia di toner sulla sporgenza (9) del tamburo in modo che le etichette del colore attaccato a una nuova cartuccia di toner (6) e al tamburo sullo stesso lato e impostare il lato destro con decisione.



- Assicurati di togliere il nastro dalla cartuccia di toner prima dell'impostazione. Rimuovere il nastro prima dell'impostazione della cartuccia nuova.

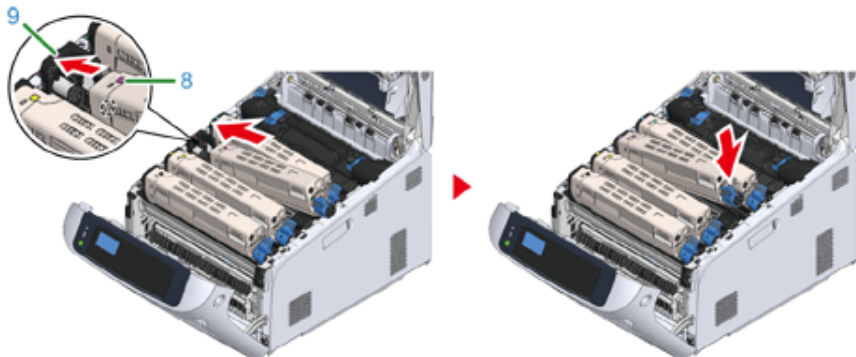

- 10** Ruotare la leva di bloccaggio cartuccia toner (blu) (5) all'indietro fino a che non si allinea sopra al segno ► e bloccare la cartuccia toner al tamburo. Sentirai un clic quando sarà bloccato in posizione.

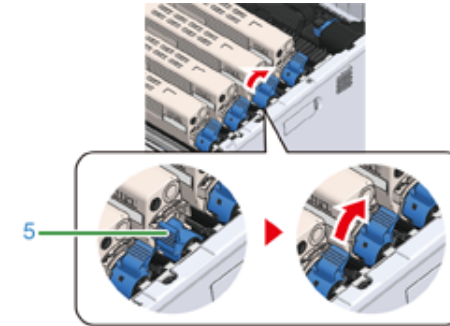

- Chiudere il coperchio senza ruotare la leva di bloccaggio della cartuccia di toner (blu) potrebbe causare un malfunzionamento. Assicurarsi di ruotare la leva di bloccaggio della cartuccia di toner fino a che non si allinea con l'estremità ► più lontana.

- 11** Chiudi il cassetto d'uscita (4) e spingi il centro del cassetto di uscita (4) con decisione.

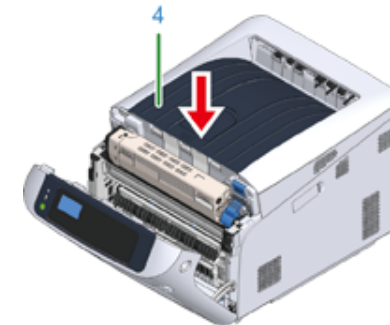

12 Chiudere il coperchio frontale (2).



- Il coperchio frontale non può essere chiuso se il vassoio di uscita non è già stato chiuso.

13 Si prega di riciclare le cartucce di toner.



- Se si devono smaltire le cartucce di toner usate, metterle in sacchetti di polietilene o un altro contenitore, ed accertarsi di procedere secondo le regole o le istruzioni del governo locale.

Sostituzione del tamburo di stampa

Questa sezione descrive come riconoscere il periodo di sostituzione di un tamburo di stampa, e di come sostituire il tamburo di stampa.

Preparare un tamburo fotosensibile sostitutivo non appena sul display della periferica si visualizzerà il messaggio "[COLORE] vita utile del tamburo fotosensibile". Se si continua a stampare, si visualizzerà il messaggio "[COLORE] durate del tamburo fotosensibile" e la stampa si interromperà.

Quando si visualizzerà il messaggio "Si prega di installare un nuovo tamburo di stampa" e la stampa si ferma, sostituire il tamburo di stampa.

Quando si utilizza carta di formato A4 (stampa simplex), il ciclo di sostituzione stimato di un tamburo di stampa è di circa 30.000 fogli. Questa stima presuppone la condizione di un utilizzo standard (si assume la stampa di tre pagine in un momento). La stampa di una pagina alla volta riduce la durata del ciclo di vita del tamburo di circa la metà.



- Il numero effettivo di pagine che è possibile stampare con il tamburo di stampa dipende da come si usa la macchina. Può essere inferiore alla metà della stima di cui sopra a seconda delle condizioni di stampa.
- La qualità di stampa potrebbe deteriorarsi dopo 1 anno dopo lo sconfezionamento della cartuccia del tamburo. Sostituire il tamburo di stampa con uno nuovo.
- Anche se l'apertura e la chiusura del coperchio anteriore possono estendere la durata di un tamburo fotosensibile, si consiglia di sostituirlo non appena viene visualizzato "Installa nuovo tamburo".
- Quando [Admin Setup (Amministrazione)] > [Panel Setup (Configurazione pannello)] > [Near Life Status (Stato termine durata)] è impostato su [Disable (No)], apparirà il messaggio "Tamburo di stampa esaurito [COLOR]".

[Sostituzione del solo tamburo di stampa](#)

[Sostituzione del tamburo di stampa e della cartuccia del toner nello stesso momento](#)

Sostituzione del solo tamburo di stampa

Questa sezione descrive come sostituire il tamburo di stampa quando si desidera continuare a utilizzare la cartuccia di toner.



- Se si utilizza un nuovo tamburo fotosensibile con le cartucce di toner attualmente in uso, l'indicatore della quantità di toner rimanente non viene visualizzato correttamente. I messaggi "Vita utile del tamburo fotosensibile [COLORE]" o "Durata del tamburo fotosensibile [COLORE]" si potrebbero visualizzare subito dopo la sostituzione.
- È necessario essere estremamente cauti quando si maneggia il tamburo di stampa (il cilindro verde), perché è fragile.
- Non esporre il tamburo di stampa alla luce diretta del sole o a luci artificiali particolarmente luminose (superiori o pari a circa 1500 lux). Anche in condizioni di luce artificiale, non lasciare esposto il tamburo di stampa per 5 minuti o un tempo superiore.
- Utilizzare materiali di consumo originali OKI Systems per garantire la prestazione ottimale dei prodotti.
- Le spese per servizi di problemi causati dall'utilizzo di materiali di consumo diversi da quelli forniti da Oki sono sostenuti, a prescindere dalla garanzia o dal contratto di manutenzione. (Anche se l'uso di materiali di consumo non originali non comporta sempre dei problemi, essere sempre cauti al momento dell'uso.)



- È possibile modificare l'impostazione per la visualizzazione del messaggio "Tamburo di stampa [COLOR] quasi esaurito". Impostare da [Admin Setup (Amministrazione)] > [Others Setup (Altre configurazioni)] > [Near Life Setup (Configurazione esaurimento)] > [Drum Near Life Timing (Tempi durata utile tamburo)]. I valori disponibili sono compresi tra 500 e 5.000 (in incrementi di 500).

- 1 Preparare un nuovo tamburo fotosensibile.
- 2 Inserire il dito nella fessura sul lato destro dell'apparecchio e tirare la leva di apertura del coperchio frontale (1) per aprire il coperchio frontale (2).

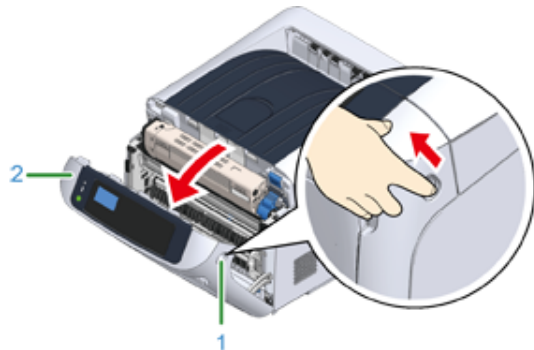

- 3 Premere il pulsante di apertura (3) e aprire il cassetto di uscita (4).

ATTENZIONE

L'azione potrebbe comportare ustioni.



L'unità fusore è particolarmente calda. Evitare di toccarla.

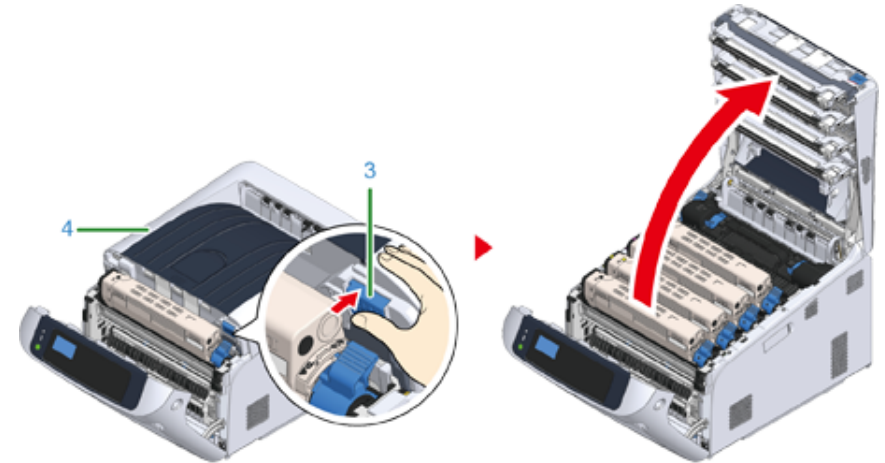

- 4 Identificare il tamburo da sostituire con il colore della sua etichetta.

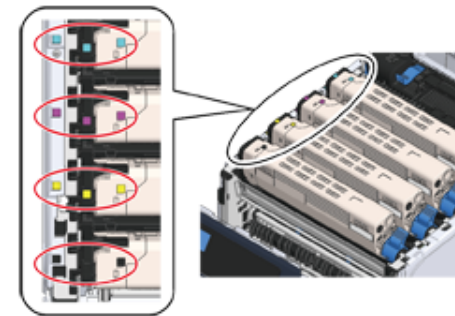

- 5 Rimuovi il tamburo (5) dalla macchina e appoggiare il tamburo su una superficie piana.



- È necessario essere estremamente cauti quando si maneggia il tamburo di stampa (il cilindro verde), perché è fragile.

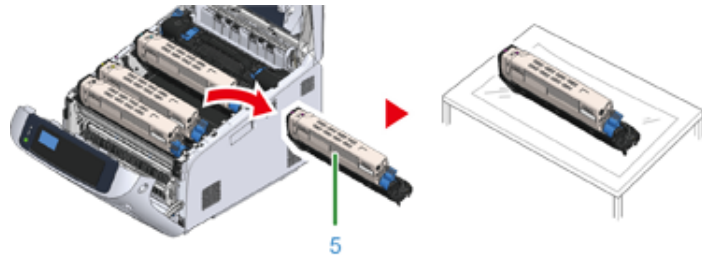

- I tamburi non sono bloccati sulla stampante. Possono essere rimossi solo sollevandoli.

- 6** Ruotare la leva di bloccaggio cartuccia toner (blu) (6) della cartuccia toner verso di te fino a che non si allinea sopra al segno ► mentre premi la cartuccia toner.

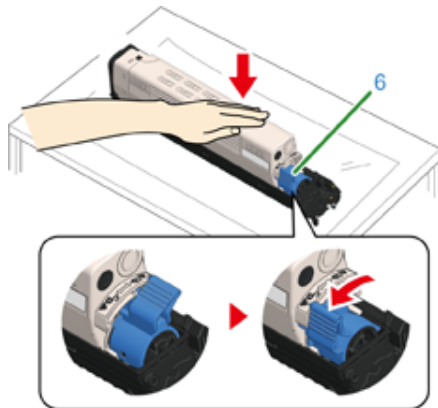

- 7** Sollevare la cartuccia di toner (7) dal lato destro e rimuoverla dal tamburo fotosensibile.

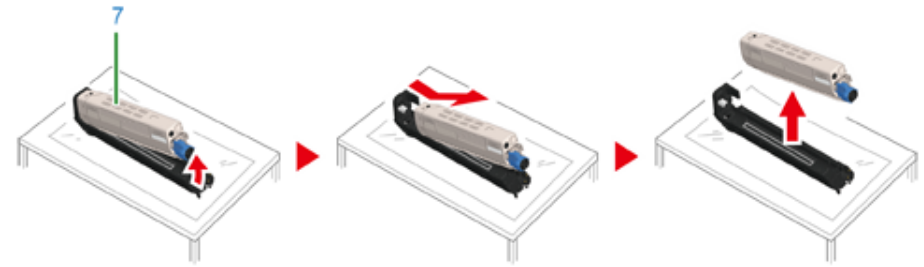

- 8** Rimuovere dalla confezione un nuovo tamburo fotosensibile e porlo su una superficie piana.

- 9** Rimuovere il foglio di protezione e il pacchetto di essiccante.

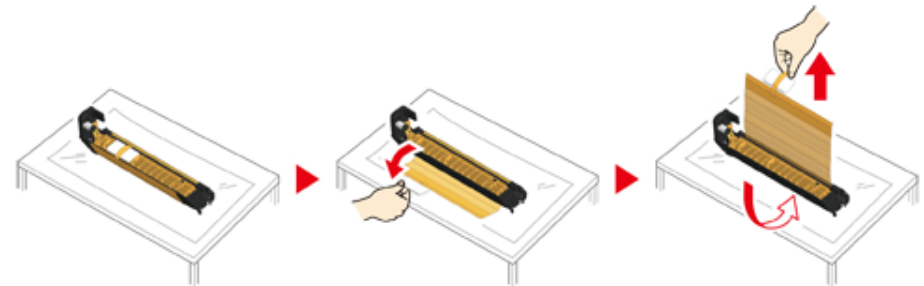

- 10** Rimuovere il coperchio del toner.

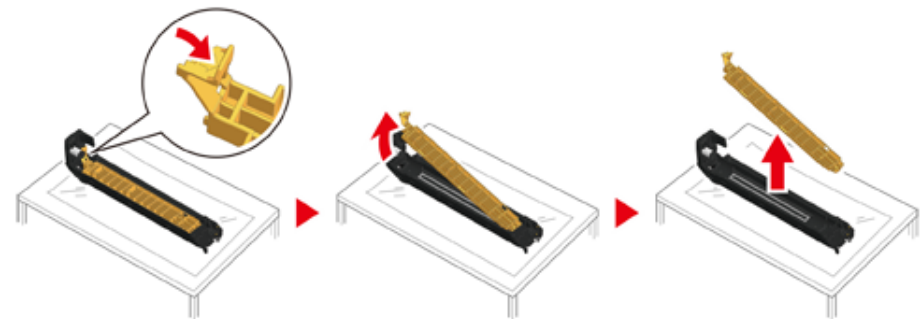

- 11** Inserire la cartuccia di toner (7) rimossa al punto 7 allineando il rientro sul lato sinistro (8) con la sporgenza (9) sul tamburo fotosensibile in modo che l'etichetta del colore sulla cartuccia di toner e sul tamburo siano allineate. Fissare quindi il lato destro in posizione.

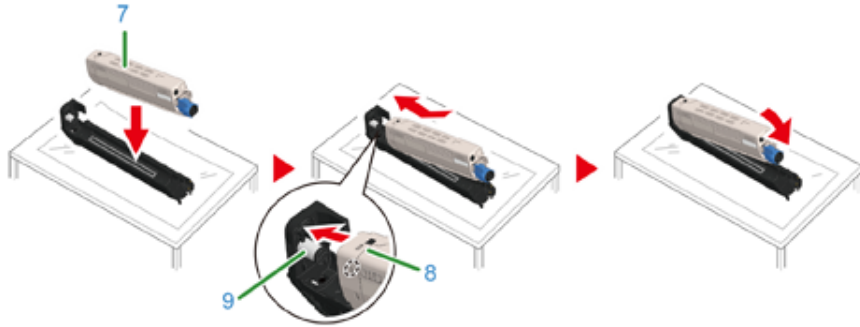

- 12** Ruotare la leva di bloccaggio cartuccia toner (blu) (6) della cartuccia toner verso di te fino a che non si allinea sopra al segno ► per staccare la cartuccia toner dal tamburo.

Sentirai un clic quando sarà bloccato in posizione.

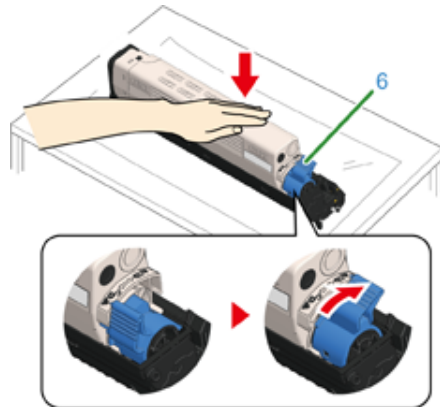

- 13** Controllare il colore dell'etichetta del nuovo tamburo fotosensibile e inserire il tamburo nel dispositivo.



- È necessario essere estremamente cauti quando si maneggia il tamburo di stampa (il cilindro verde), perché è fragile.

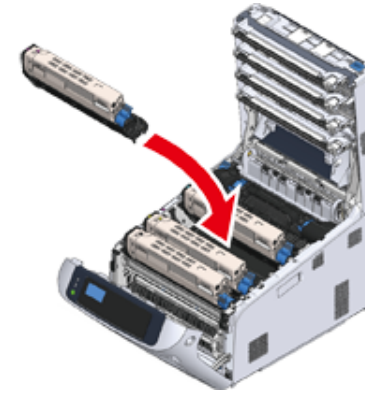

- 14** Chiudi il cassetto d'uscita (4) e spingi il centro del cassetto di uscita (4) con decisione.

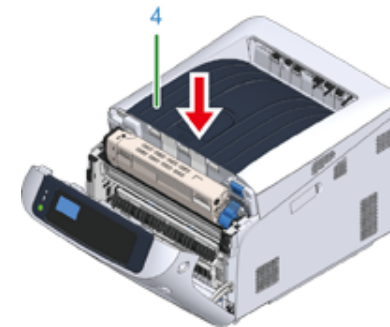

- 15** Chiudere il coperchio frontale (2).



- Il coperchio anteriore non può essere chiuso se non è già stato chiuso il cassetto di uscita in sicurezza.



16 Cortesemente, riciclare i tamburi fotosensibili.



- Per smaltire un tamburo fotosensibile, chiuderlo in un sacchetto di plastica o in un contenitore simile e smaltirlo in base alle ordinanze comunali.

Sostituzione del tamburo di stampa e della cartuccia del toner nello stesso momento

Questa sezione descrive come sostituire il tamburo di stampa e la cartuccia del toner con delle nuove allo stesso tempo.



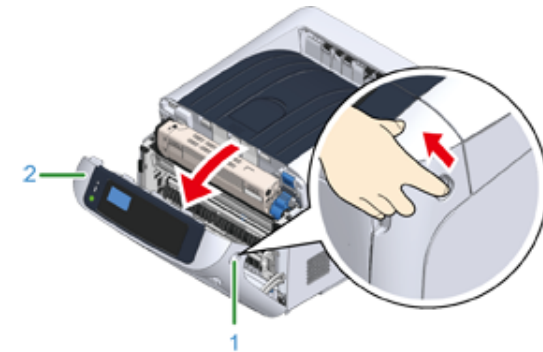

- È necessario essere estremamente cauti quando si maneggia il tamburo di stampa (il cilindro verde), perché è fragile.
- Non esporre il tamburo di stampa alla luce diretta del sole o a luci artificiali particolarmente luminose (superiori o pari a circa 1500 lux). Non lasciare esposto il tamburo di stampa per 5 minuti o più anche sotto la luce della stanza.
- Utilizzare materiali di consumo originali OKI Systems per garantire la prestazione ottimale dei prodotti.
- Le spese per servizi di problemi causati dall'utilizzo di materiali di consumo diversi da quelli forniti da Oki sono sostenuti, a prescindere dalla garanzia o dal contratto di manutenzione. (Anche se l'uso di materiali di consumo non originali non comporta sempre dei problemi, essere sempre cauti al momento dell'uso.)

- 1 Preparare un nuovo tamburo fotosensibile e una cartuccia di toner.
- 2 Inserire il dito nella fessura sul lato destro dell'apparecchio e tirare la leva di apertura del coperchio frontale (1) per aprire il coperchio frontale (2).



- 3 Premere il pulsante di apertura (3) e aprire il cassetto di uscita (4).

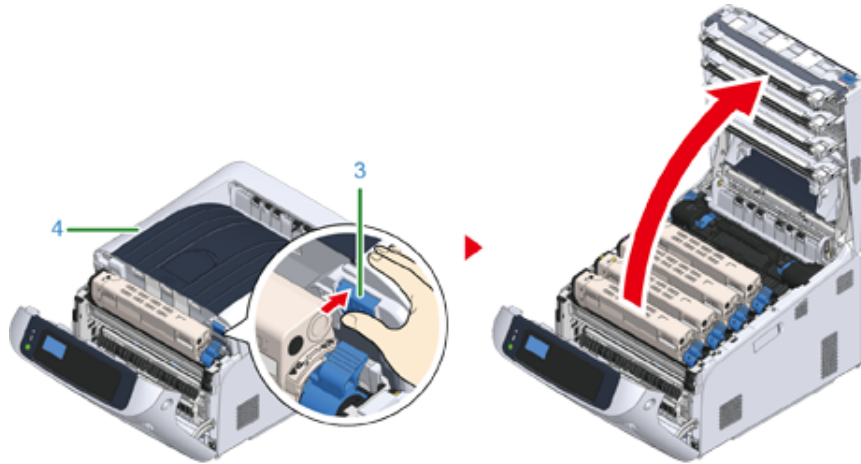

 ATTENZIONE	L'azione potrebbe comportare ustioni.	
L'unità fusore è particolarmente calda. Evitare di toccarla.		

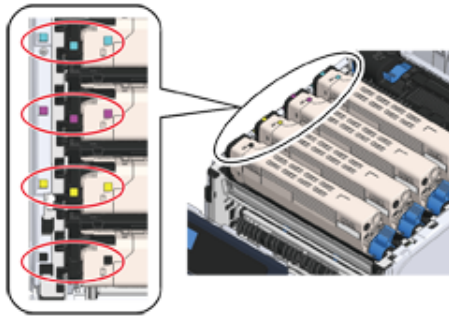

- 4 Identificare il tamburo da sostituire con il colore della sua etichetta.



- 5 Rimuovi il tamburo (5) dalla macchina e lo posizionano su una superficie piana.

 AVVERTENZA	L'azione potrebbe comportare ustioni.	
Non gettare mai un tamburo o una cartuccia toner usati nel fuoco. La cartuccia potrebbe esplodere e il toner contenuto potrebbe disperdersi nell'aria causando ustioni.		



- È necessario essere estremamente cauti quando si maneggia il tamburo di stampa (il cilindro verde), perché è fragile.

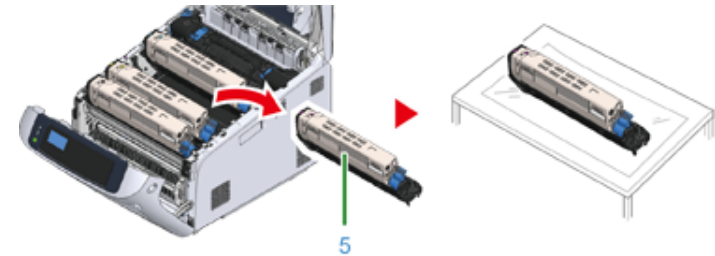

- I tamburi non sono bloccati sulla stampante. Possono essere rimossi solo sollevandoli.

- 6 Rimuovere dalla confezione un nuovo tamburo fotosensibile e porlo su una superficie piana.

- 7 Rimuovere il foglio di protezione e il pacchetto di essiccante.

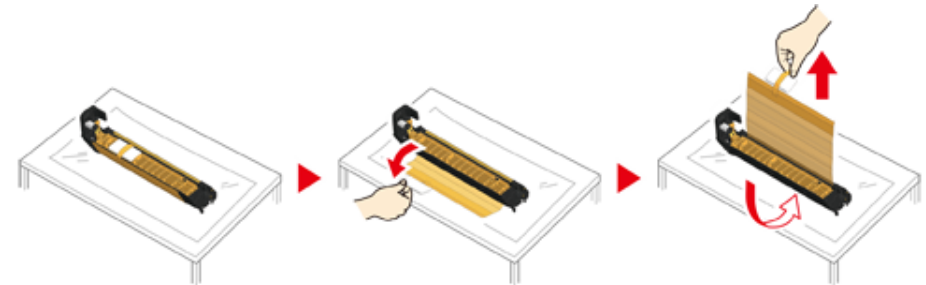

8 Rimuovere il coperchio del toner

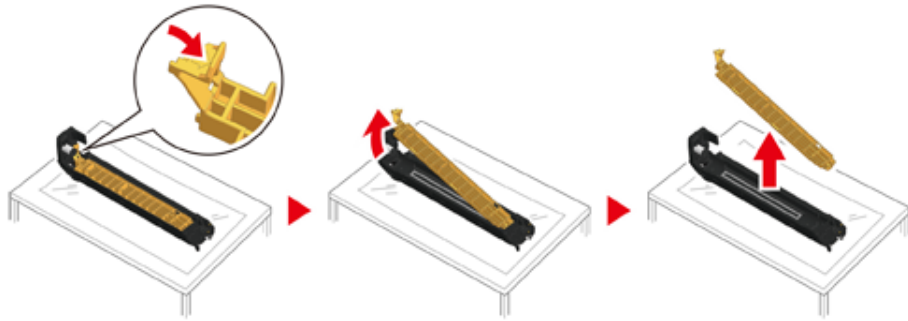

9 Disimballare una nuova cartuccia di toner e agitarla diverse volte orizzontalmente e verticalmente.

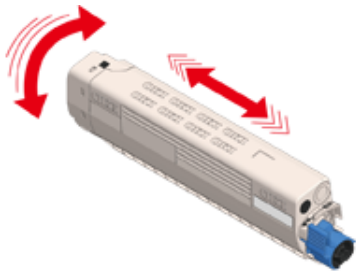

10 Rimuovere il nastro (6) dalla cartuccia di toner.

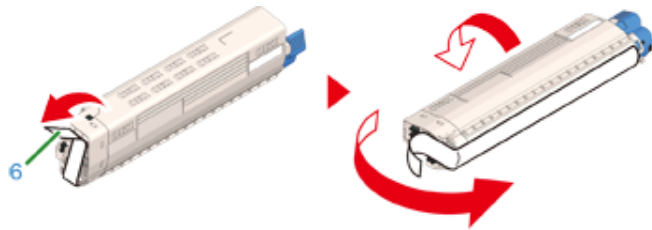

11 Inserire una nuova cartuccia di toner (7) allineando il rientro sul lato sinistro (8) con la sporgenza (9) sul tamburo fotosensibile in modo che le etichette del

colore sulla cartuccia di toner e sul tamburo fotosensibile siano allineate. Fissare quindi il lato destro in posizione.

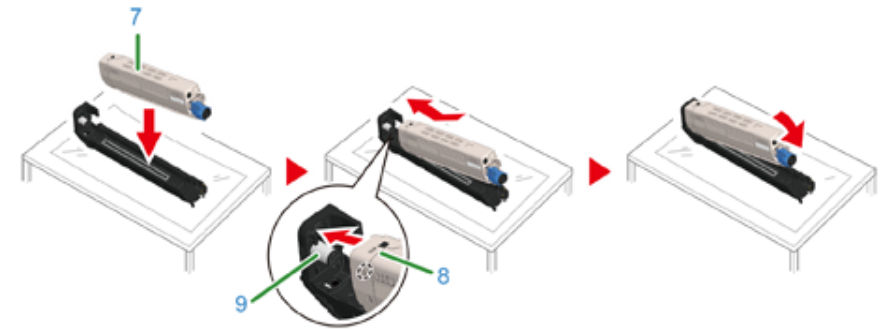

12 Ruotare la leva di bloccaggio cartuccia toner (blu) (10) della cartuccia toner verso di te fino a che non si allinea sopra al segno ► per staccare la cartuccia toner dal tamburo.

Sentirai un clic quando sarà bloccato in posizione.

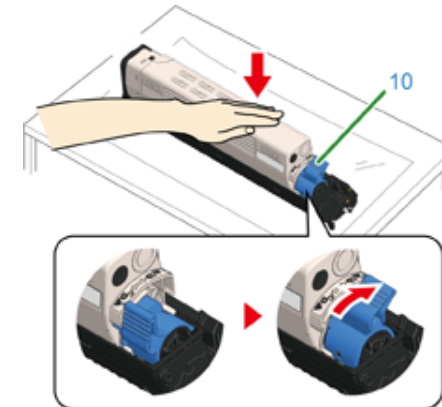

13 Controllare il colore dell'etichetta del nuovo tamburo fotosensibile e inserire il tamburo nel dispositivo.



- È necessario essere estremamente cauti quando si maneggia il tamburo di stampa (il cilindro verde), perché è fragile.

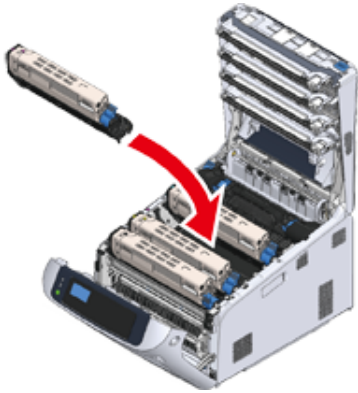

- 14** Chiudi il cassetto d'uscita (4) e spingi il centro del cassetto di uscita (4) con decisione.

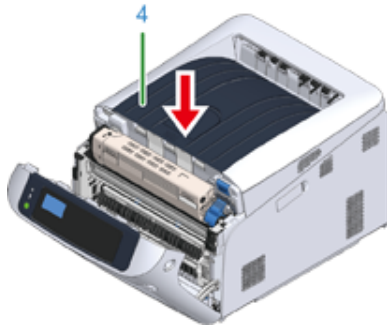

- 15** Chiudere il coperchio frontale (2).



- Il coperchio anteriore non può essere chiuso se non è già stato chiuso il cassetto di uscita in sicurezza.



- 16** Riciclare il tamburo fotosensibile e le cartucce di toner.



- Per smaltire un tamburo fotosensibile, chiuderlo in un sacchetto di plastica o in un contenitore simile e smaltirlo in base alle ordinanze comunali.

Sostituire le unità di manutenzione

Questa sezione spiega come sostituire le parti di manutenzione.

Un'unità fusore e una cinghia sono parti di manutenzione.

- [Sostituzione del gruppo cinghia](#)
- [Sostituzione dell'unità fusore](#)

Sostituzione del gruppo cinghia

Preparare un gruppo cinghia sostitutivo non appena sul display dell'apparecchio viene visualizzato il messaggio "Cinghia quasi esaurita". È possibile stampare circa 2.000 pagine prima della comparsa del messaggio successivo.

Sostituire il gruppo cinghia quando si visualizzerà il messaggio "Cambia il gruppo della cinghia".

La durata prevista del gruppo cinghia è di circa 80.000 pagine per la stampa A4 su lato singolo (tre pagine per processo).



- Il numero effettivo di pagine stampabili con il gruppo cinghia dipende dalla modalità di utilizzo.
- "Installare una nuova unità cinghia" può essere visualizzato senza che venga visualizzato "Unità cinghia quasi esaurita". Sostituire anche la cinghia, in questo caso.
- Quando è visualizzato "Sostituire unità cinghia" e la stampa è interrotta sostituire velocemente con una nuova unità fusore. Sebbene la stampa è ripresa aprendo e chiudendo il coperchio anteriore, questo può causare un malfunzionamento o causare il deterioramento della qualità di stampa. Inoltre, dopo che è trascorso un periodo fisso di tempo, la stampa non è più possibile anche aprendo e chiudendo il coperchio anteriore. (Il tempo fisso per la stampa è possibile differisca a seconda dello stato operativo.)
- Quando [Admin Setup (Amministrazione)] > [Panel Setup (Configurazione pannello)] > [Near Life Status (Stato termine durata)] è impostato su [Disable (No)], non apparirà il messaggio [Belt Unit Near Life (Stato termine durata cinghia)].
- È necessario essere estremamente cauti quando si maneggia il tamburo di stampa (il cilindro verde), perché è fragile.
- Non esporre il tamburo fotosensibile alla luce diretta del sole o a luci artificiali particolarmente luminose (superiori a 1.500 lux). Non esporre il tamburo fotosensibile nemmeno alle normali luci artificiali per un tempo superiore a 5 minuti.





- È possibile modificare l'impostazione per la visualizzazione del messaggio "Unità cinghia quasi esaurita". Impostare da [Admin Setup (Amministrazione)] > [Others Setup (Altre configurazioni)] > [Near Life Setup (Configurazione esaurimento)] > [Belt Near Life Timing (Tempi durata utile cinghia)]. I valori disponibili sono compresi tra 500 e 5.000 (in incrementi di 500).

1 Preparare un nuovo gruppo cinghia di sostituzione.

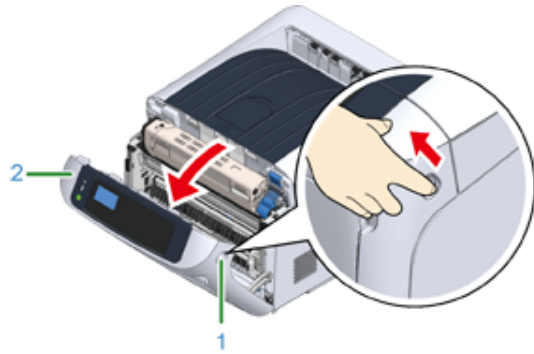
- 2** Inserire il dito nella fessura sul lato destro dell'apparecchio e tirare la leva di apertura del coperchio frontale (1) per aprire il coperchio frontale (2).



- 3** Premere il pulsante di apertura (3) e aprire il cassetto di uscita (4).

 ATTENZIONE	L'azione potrebbe comportare ustioni.	
L'unità fusore è particolarmente calda. Evitare di toccarla.		

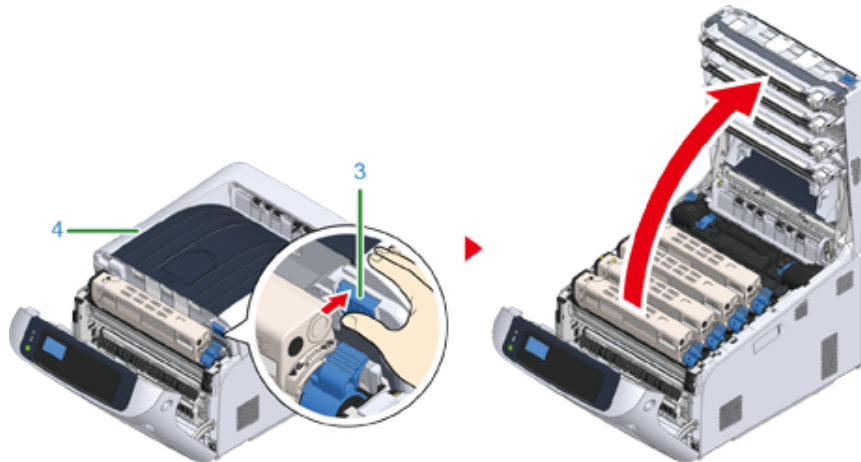

- 4** Rimuovere i quattro tamburi fotosensibili dalla periferica e appoggiarli su una superficie piana.



- È necessario essere estremamente cauti quando si maneggia il tamburo di stampa (il cilindro verde), perché è fragile.

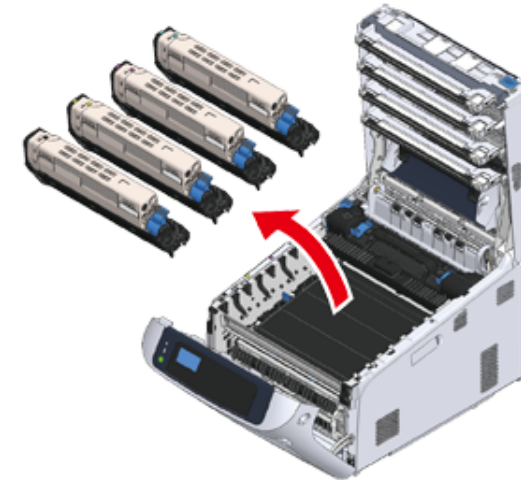

- 5** Coprire i tamburi fotosensibili rimossi con della carta in modo che non siano esposti alla luce.

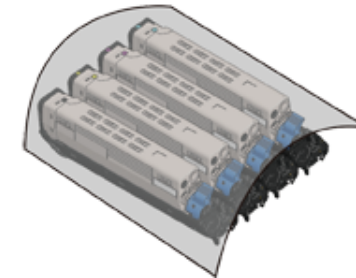

- 6** Ruotare le manopole blu (5) su ogni lato del gruppo cinghia nella direzione della freccia per sbloccarli.

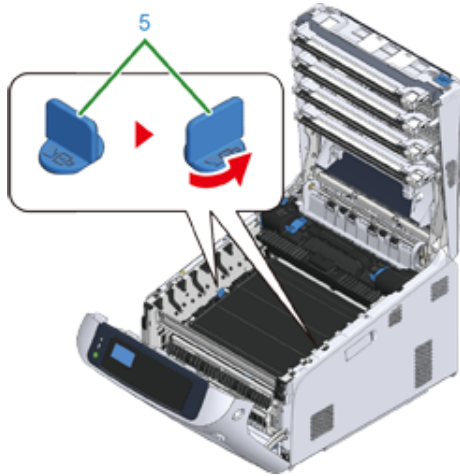

- 7** Rimuovere il gruppo cinghia afferrando la maniglia blu (6).

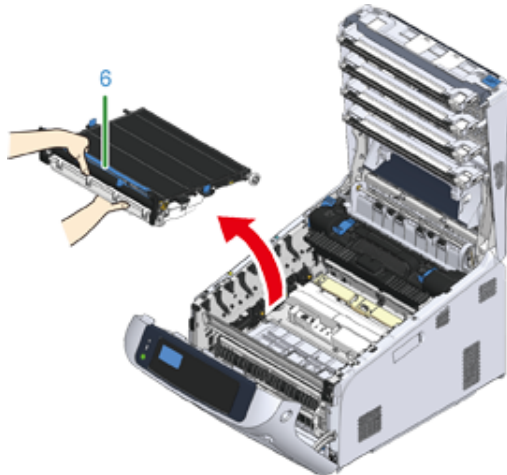

- 8** Tenere il manico blu di una nuova unità cinghia, supporta la base dell'unità cinghia e inserisci l'asse della cinghia nel solco (7) nella stampante.

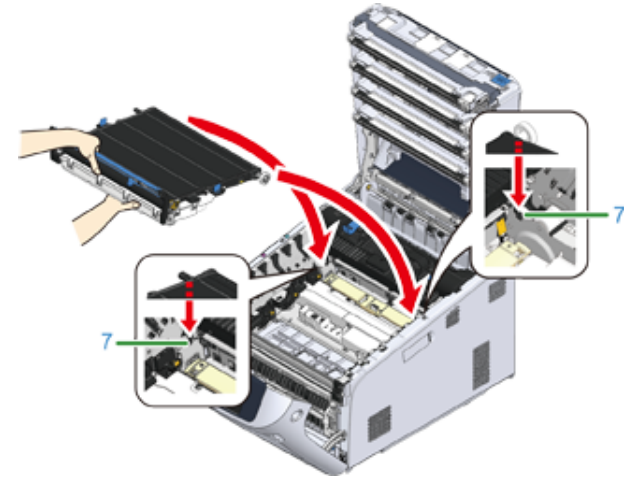

- 9** Tieni le leve di bloccaggio della cinghia e imposta la cinghia per la macchina.

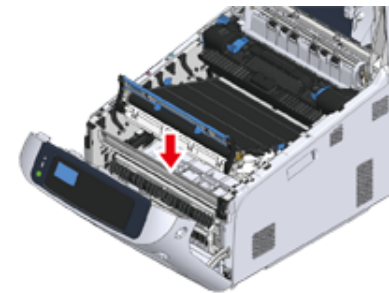

- 10** Ruotare le manopole blu (5) su ogni lato del gruppo cinghia nella direzione della freccia per bloccare la cinghia.

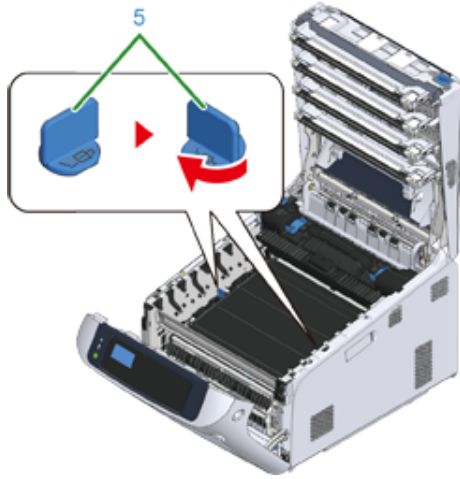

- Non dimenticare di ruotare le manopole e bloccare la cinghia. Se non ruoti le manopole per bloccare la cinghia, il tamburo non può essere attaccato correttamente.

- 11** Reinscrivere tutti e quattro i tamburi fotosensibili nella periferica.



- È necessario essere estremamente cauti quando si maneggia il tamburo di stampa (il cilindro verde), perché è fragile.

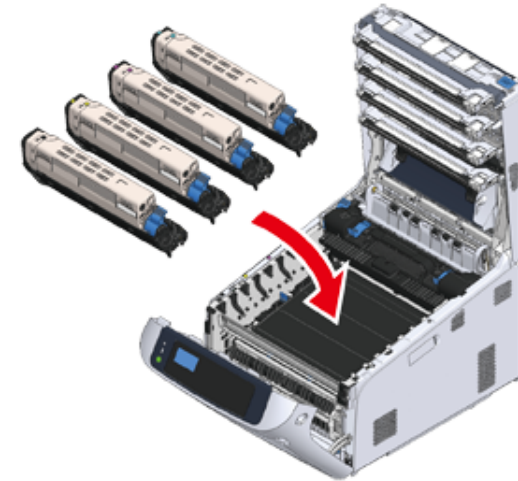

- 12** Chiudi il cassetto d'uscita (4) e spingi il centro del cassetto di uscita con decisione.

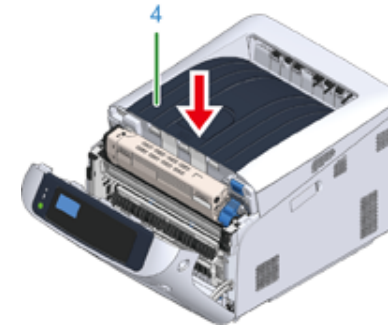

- 13** Chiudere il coperchio frontale (2).



- Il coperchio anteriore non può essere chiuso se non è già stato chiuso il cassetto di uscita in sicurezza.



14 Riciclare il gruppo cinghia.



- Per smaltire un gruppo cinghia, chiuderlo in un sacchetto di plastica o in un contenitore simile e smaltirlo in base alle ordinanze comunali.

Sostituzione dell'unità fusore

Preparare un'unità fusore sostitutiva non appena sul display dell'apparecchio viene visualizzato il messaggio "Unità fusore quasi esaurita". È possibile stampare circa 2.500 pagine prima della comparsa del messaggio successivo.

Sostituire l'unità fusore quando si visualizzerà il messaggio "Cambia l'unità del fusore".

Quando si utilizza carta A4 (stampa simplex), il ciclo di sostituzione previsto per un'unità di fusione è di circa 100.000 pagine. Questa stima si basa su una condizione di utilizzo standard (stampando tre pagine per volta). La stampa di una pagina alla volta riduce la vita utile dell'unità di fusione di circa la metà.



- Il numero effettivo di pagine stampabili con l'unità fusore dipende dalla modalità di utilizzo.
- Quando è visualizzato "Sostituire unità fusore" e la stampa è interrotta sostituire velocemente con una nuova unità fusore. Sebbene la stampa è ripresa aprendo e chiudendo il coperchio anteriore, questo può causare un malfunzionamento o causare il deterioramento della qualità di stampa. Inoltre, dopo che è trascorso un periodo fisso di tempo, la stampa non è più possibile anche aprendo e chiudendo il coperchio anteriore. (Il tempo fisso per la stampa è possibile differisca a seconda dello stato operativo.)
- Quando [Admin Setup (Amministrazione)] > [Panel Setup (Configurazione pannello)] > [Near Life Status (Stato termine durata)] è impostato su [Disable (No)], non apparirà il messaggio [Fuser Unit Near Life (Stato termine durata fusore)].
- Non esporre il tamburo fotosensibile alla luce diretta del sole o a luci artificiali particolarmente luminose (superiori a 1.500 lux). Non esporre il tamburo fotosensibile nemmeno alle normali luci artificiali per un tempo superiore a 5 minuti.



- È possibile modificare l'impostazione per la visualizzazione del messaggio "Unità fusore quasi esaurita". Impostare da [Admin Setup (Amministrazione)] > [Others Setup (Altre configurazioni)] > [Near Life Setup (Configurazione esaurimento)] > [Fuser Near Life Timing (Tempi durata utile fusore)]. I valori disponibili sono compresi tra 500 e 5.000 (in incrementi di 500).

1 Preparare una nuova unità fusore.

- 2 Inserire il dito nella fessura sul lato destro dell'apparecchio e tirare la leva di apertura del coperchio frontale (1) per aprire il coperchio frontale (2).

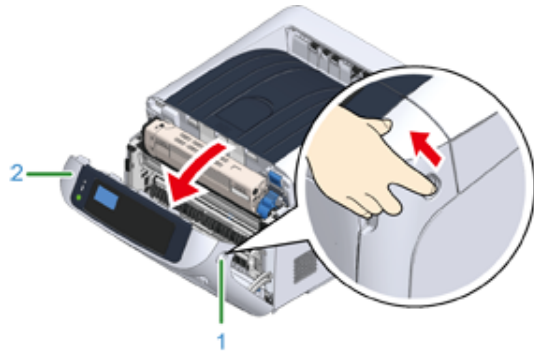

- 3 Premere il pulsante di apertura (3) e aprire il cassetto di uscita (4).

⚠ ATTENZIONE	Pericolo di ustioni.	⚠
Poiché l'unità fusore può surriscaldarsi, eseguire l'operazione con cautela e afferrarla per la maniglia nella fase di sollevamento. Non tentare di afferrarla mentre è calda. Attenderne il raffreddamento e poi procedere con l'operazione.		

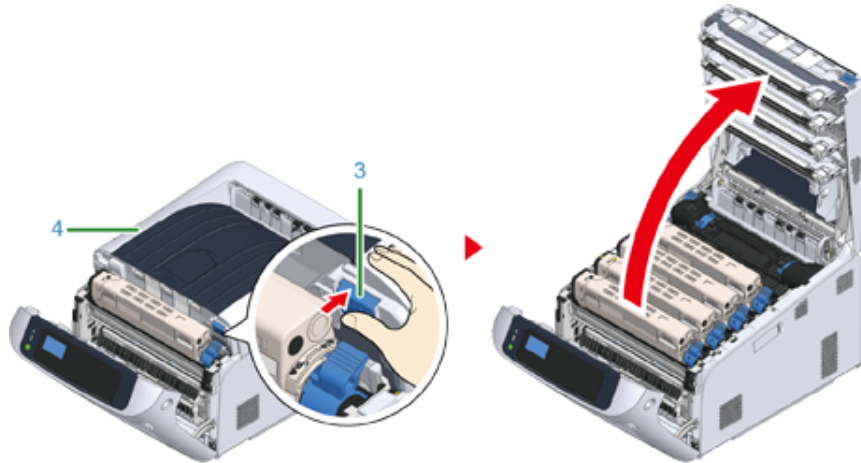

- 4 Tirare la leva di bloccaggio sinistra (5) dell'unità fusore per sbloccarla.

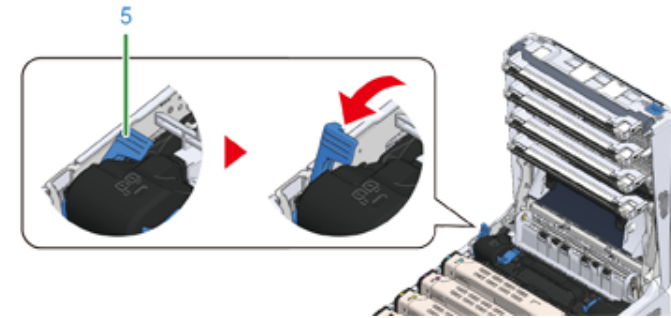

- 5 Afferrare l'impugnatura dell'unità fusore (6) e inserire l'unità fusore dalla macchina.

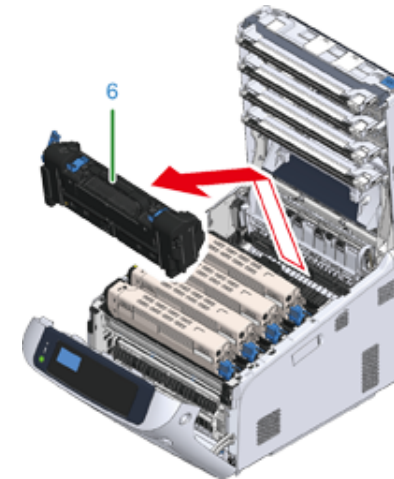

- 6 Rimuovere il nastro dal nuovo fusore e passarlo attraverso il manico del fusore stesso.



- 7 Tirare la pellicola protettiva nella direzione mostrata dalla freccia per rimuoverla.

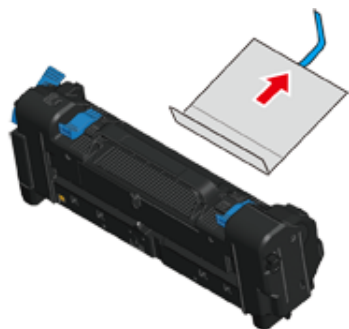

- 8 Tirare la leva di bloccaggio sinistra (5) dell'unità fusore.

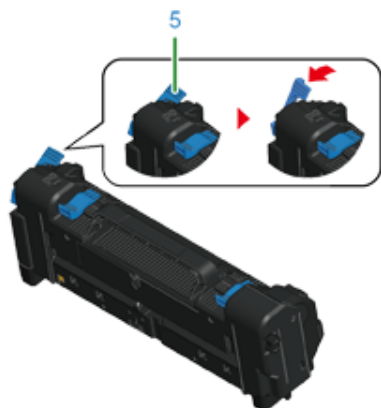

- 9 Mantenere l'impugnatura e porre il nuovo fusore nel dispositivo.

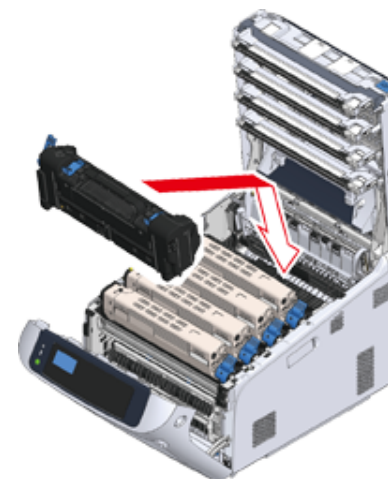

- 10 Spingere la leva di bloccaggio sinistra (5) dell'unità fusore per bloccarla.

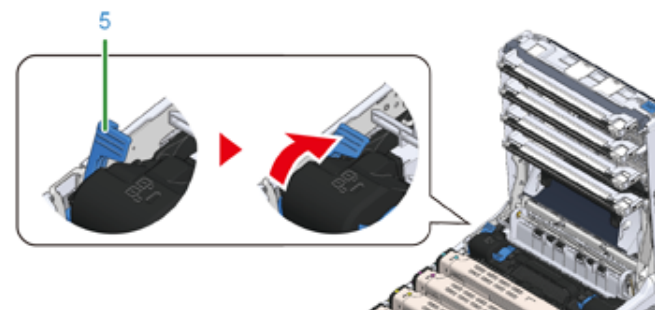

- 11** Chiudi il cassetto d'uscita (4) e spingi il centro del cassetto di uscita con decisione.

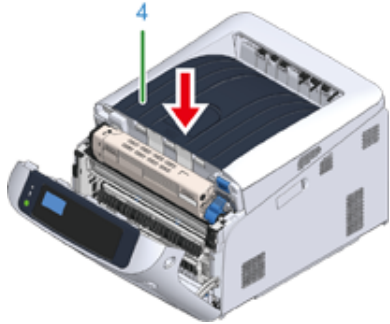

- 12** Chiudere il coperchio frontale (2).



- Il coperchio frontale non può essere chiuso se il vassoio di uscita non è già stato chiuso.



- 13** Riciclare l'unità fusore.



- Per smaltire un'unità fusore, chiuderla in un sacchetto di plastica o in un contenitore simile e smaltirla in base alle ordinanze comunali.

Pulizia

In questa sezione descrive come pulire ogni componente della stampante.

- [Pulizia della superficie della macchina](#)
- [Pulire la testina LED](#)
- [Pulizia della pellicola di schermatura dalla luce](#)
- [Pulire i rulli di alimentazione carta \(Cassetto 1/Cassetto 2/Cassetto 3/Cassetto 4/Cassetto 5\)](#)
- [Pulizia dei rulli di alimentazione della carta \(Vassoio MP\)](#)
- [Pulitura del rullo resistente](#)

Pulizia della superficie della macchina



- Non utilizzare benzina, solventi o alcool come agente pulente, perché potrebbero danneggiare le parti in plastica della macchina.
- Non lubrificare la stampante con olio. Non applicare olio.

1 Spegnere la periferica.

 [Spegnimento](#)

2 Pulire la superficie della stampante con un panno morbido inumidito con acqua o un detergente delicato e poi ben strizzato.



- Non usare altro che acqua o un detergente neutro.



3 Asciugare la superficie della macchina con un panno soffice e asciutto.

Pulire la testina LED

Pulire le testine LED se appaiono delle righe verticali, se le immagini sono sbiadite in verticale o se i contorni delle lettere sono sbavati nelle stampe.



- Non usare solventi, come alcol metilico o diluenti. Potrebbero danneggiare la testina LED.
- Non esporre il tamburo di stampa alla luce diretta del sole o a luci artificiali particolarmente luminose (superiori o pari a circa 1500 lux). Anche in condizioni di luce artificiale, non lasciare esposto il tamburo di stampa per 5 minuti o un tempo superiore.

- 1 Inserire il dito nella fessura sul lato destro dell'apparecchio e tirare la leva di apertura del coperchio frontale (1) per aprire il coperchio frontale (2).

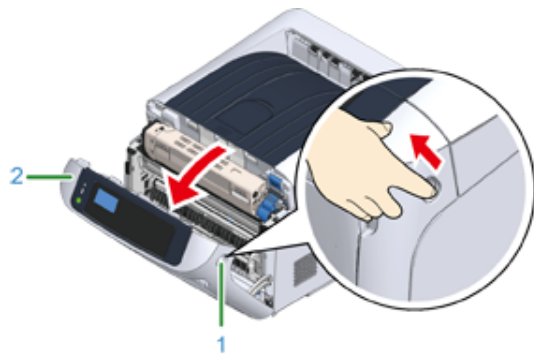

- 2 Premere il pulsante di apertura (3) e aprire il cassetto di uscita (4).

ATTENZIONE

L'azione potrebbe comportare ustioni.



L'unità fusore è particolarmente calda. Evitare di toccarla.

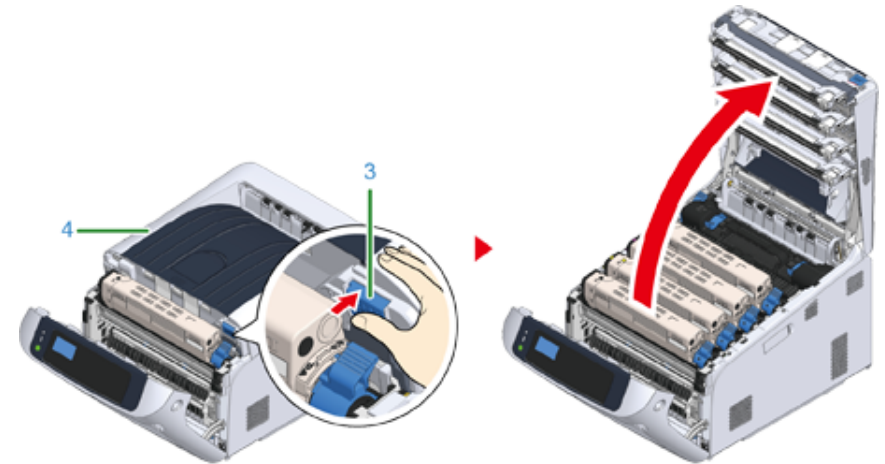

- 3 Pulire le quattro lenti della testina del LED con un fazzoletto di carta morbido.

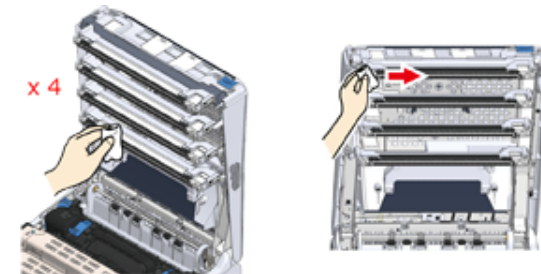

- 4** Chiudi il cassetto di uscita e spingi il centro del cassetto di uscita con decisione.

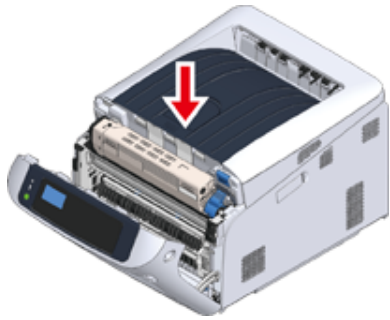

- 5** Chiudere il coperchio frontale (2).



- Il coperchio anteriore non può essere chiuso se non è già stato chiuso il cassetto di uscita in sicurezza.





Pulizia della pellicola di schermatura dalla luce

Se la pellicola di schermatura dalla luce del tamburo fotosensibile si sporca, pulirla attenendosi alle procedure di seguito.

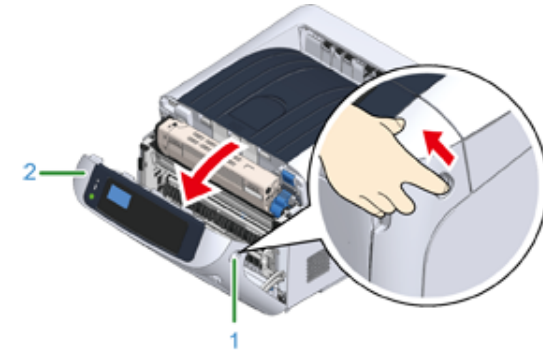
- 1** Inserire il dito nella fessura sul lato destro dell'apparecchio e tirare la leva di apertura del coperchio frontale (1) per aprire il coperchio frontale (2).



- 2 Premere il pulsante di apertura (3) e aprire il cassetto di uscita (4).

 ATTENZIONE	L'azione potrebbe comportare ustioni.	
L'unità fusore è particolarmente calda. Evitare di toccarla.		

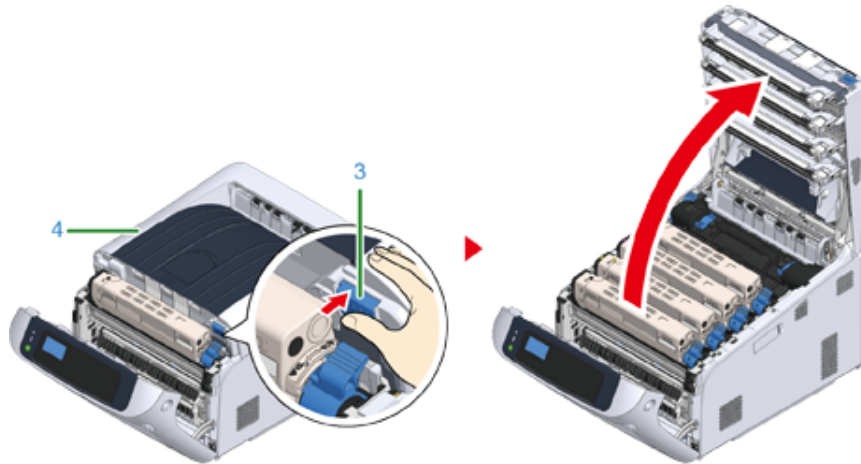

- 3 Rimuovere il tamburo fotosensibile.

- 4 Pulire la pellicola di schermatura dalla luce (5) con un fazzoletto di carta morbido.

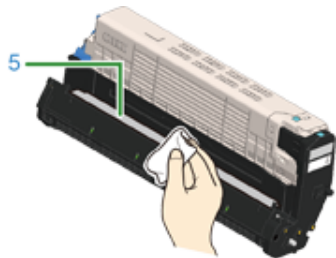

- 5 Reinserire il tamburo fotosensibile nella stampante.

- 6 Chiudi il cassetto di uscita e spingi il centro del cassetto di uscita con decisione.

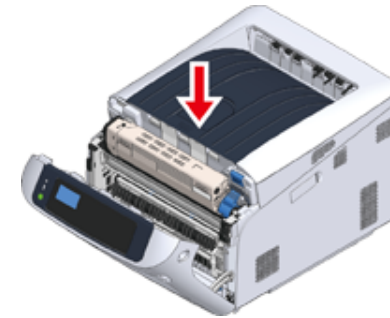

- 7 Chiudere il coperchio frontale (2).



- Il coperchio anteriore non può essere chiuso se non è già stato chiuso il cassetto di uscita in sicurezza.



Pulire i rulli di alimentazione carta (Cassetto 1/Cassetto 2/ Cassetto 3/Cassetto 4/Cassetto 5)

Pulire il rullo di alimentazione della carta nel vassoio di carta ed i rulli all'interno della periferica.

Un esempio del Cassetto 1 è coperto dalla seguente procedura e la stessa procedura si applica al Cassetto 2/3/4/5.

- 1 Estrarre il cassetto carta (1).

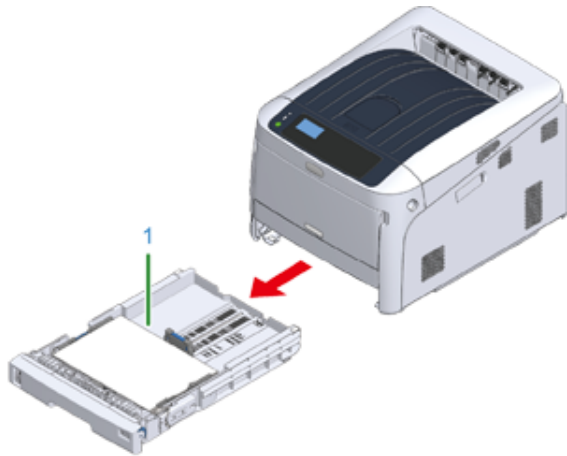

- 2 Pulire i due rulli di alimentazione della carta (2) all'interno della periferica con un panno bagnato e ben strizzato.

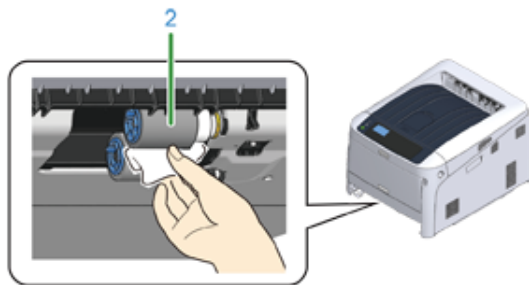

- 3 Rimuovere la carta caricata nel cassetto.

- 4 Pulire il rullo di alimentazione della carta (3) nel cassetto con un panno bagnato e ben strizzato.

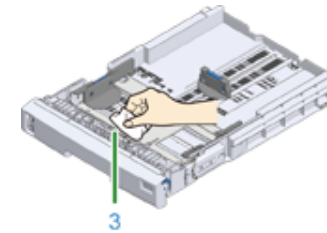

- 5 Caricare la carta nel rispettivo cassetto.
- 6 Spingere il cassetto carta nella macchina.

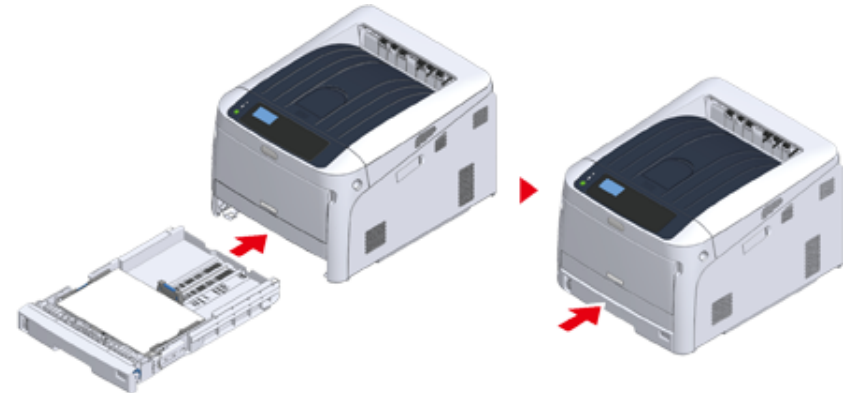

Pulizia dei rulli di alimentazione della carta (Vassoio MP)

Se gli inceppamenti si verificano con una certa frequenza è opportuno pulire i rulli di alimentazione.

- 1 Aprire il vassoio MU (2) in avanti inserendo le dita nelle fessure anteriori (1).

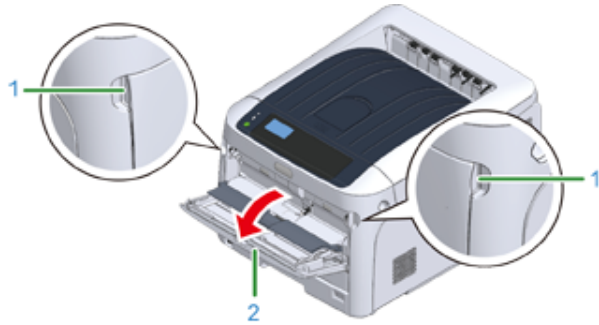

- 2 Sollevare leggermente il vassoio MU (2), premere verso l'interno il braccio destro (3), quindi sbloccare la scheda (4).

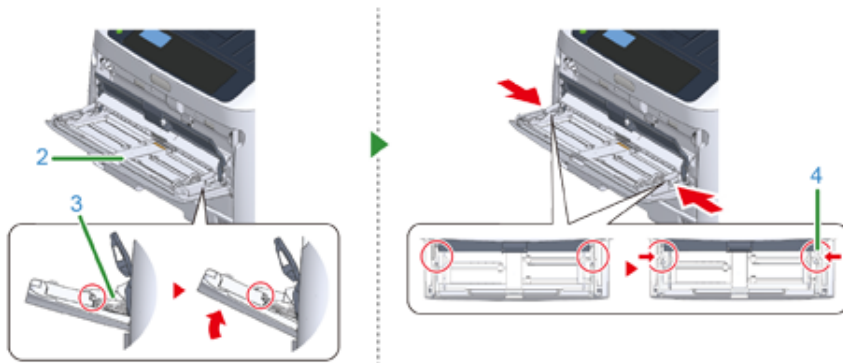

- 3 Allo stesso modo, sollevare delicatamente il cassetto multiuso, premere il braccio sinistro all'interno, quindi sbloccare la scheda.

- 4 Aprire il coperchio della risma di carta (5) fino a quando non tocca il corpo del dispositivo.

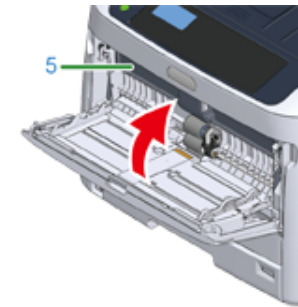

- 5 Pulire i rulli di alimentazione con un panno bagnato e ben strizzato.

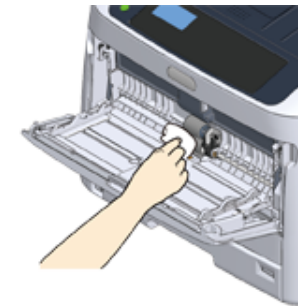

- Non danneggiare la leva del sensore di fine carta quando si puliscono i rulli.

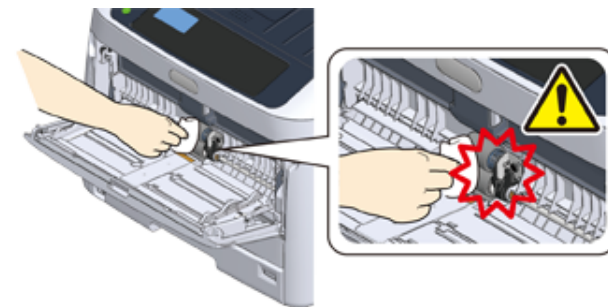

- 6** Aprire il coperchio del rullo di separazione (6) in avanti premendo sulla parte centrale del vassoio MU.

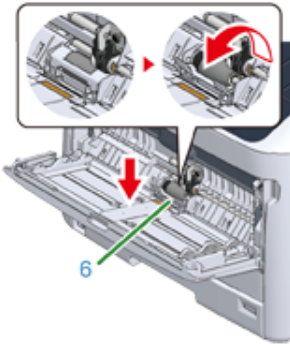

- 7** Pulire i rulli di separazione (7) con un panno bagnato e ben strizzato.

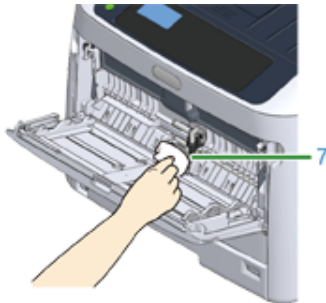

- 8** Chiudere il coperchio del rullo di separazione (6).

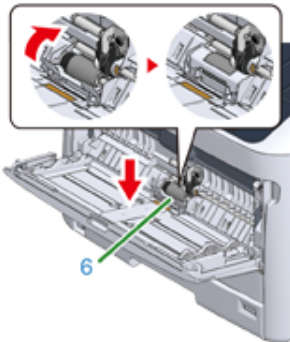

- 9** Abbassare il coperchio della risma (5).

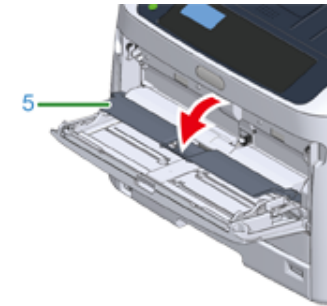

- 10** Tenendo premuto il braccio destro (3) del vassoio MU (2) verso l'interno, sollevare gentilmente il vassoio MU (2) e agganciare la scheda (4).



- Chiudere il vassoio MU senza rimettere la scheda sul posto può inclinare il coperchio della risma di carta. Accertarsi di averlo rimesso sul posto.

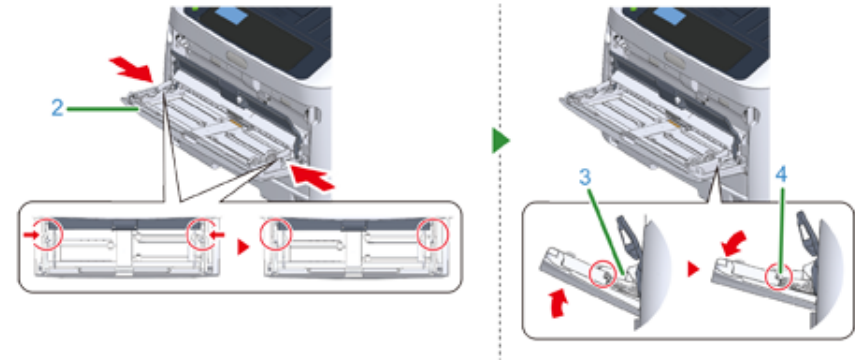

- 11** Allo stesso modo, mentre si preme il braccio sinistro del cassetto multiuso verso l'interno, sollevare leggermente il cassetto multiuso e agganciare la scheda.



- Chiudere il vassoio MU senza rimettere la scheda sul posto può inclinare il coperchio della risma di carta. Accertarsi di averlo rimesso sul posto.

12 Chiudere il cassetto MU.

Se il vassoio MU non potrà essere chiuso, premere la parte della risma di carta del vassoio MU verso il basso per mettere il coperchio della risma di carta sul posto.



Pulitura del rullo resistente

Pulire i rulli resistenti secondo i seguenti punti quando sono sporchi.

- 1 Aprire il coperchio frontale.
- 2 Pulire la parte metallica (1) e (2) del rullo resistente che può essere visto davanti a un fazzoletto di carta morbido.

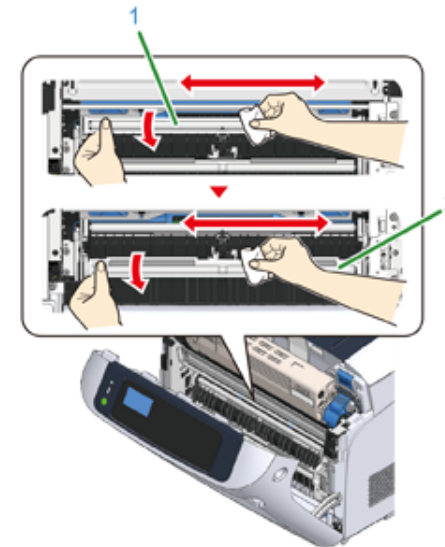

- Quando si puliscono le parti metalliche (2), non toccare il rullo di gomma che entra in contatto con la parte metallica (2).

- 3 Ruota le parti metalliche verso il basso e asciugale fino a che non sono pulite.
- 4 Chiudere il coperchio dell'alloggiamento.

Trasferimento del dispositivo

**ATTENZIONE****Si rischiano delle lesioni personali.**

Solleverare questo dispositivo con l'ausilio di 2 persone, in quanto pesa circa 40 kg.

- 1** Spegnere la macchina.
- 2** Scollegare tutti i cavi.
 - Cavo di alimentazione
 - Cavo LAN o USB
- 3** Rimuovere la carta dal cassetto carta.
- 4** Sollevare il dispositivo e trasferirlo in una nuova ubicazione.

Trasporto del dispositivo

⚠ ATTENZIONE	Si rischiano delle lesioni personali.	⚠
Sollevare questo dispositivo con l'ausilio di 2 persone, in quanto pesa circa 40 kg.		

⚠ ATTENZIONE	L'azione potrebbe comportare ustioni.	⚠
L'unità fusore è particolarmente calda. Evitare di toccarla.		



- È necessario essere estremamente cauti quando si maneggia il tamburo di stampa (il cilindro verde), perché è fragile.
- Non esporre il tamburo di stampa alla luce diretta del sole o a luci artificiali particolarmente luminose (superiori o pari a circa 1500 lux). Non lasciare esposto il tamburo di stampa per 5 minuti o più anche sotto la luce della stanza.
- Usare l'imballaggio e i materiali di imballaggio che giungono con il prodotto al momento dell'acquisto.

1 Spegnere la macchina.

[Spegnimento](#)

2 Scollegare tutti i cavi.

- Cavo di alimentazione
- Cavo LAN o USB

3 Rimuovere la carta dal cassetto carta.

- 4** Inserire il dito nella fessura sul lato destro dell'apparecchio e tirare la leva di apertura del coperchio frontale (1) per aprire il coperchio frontale (2).

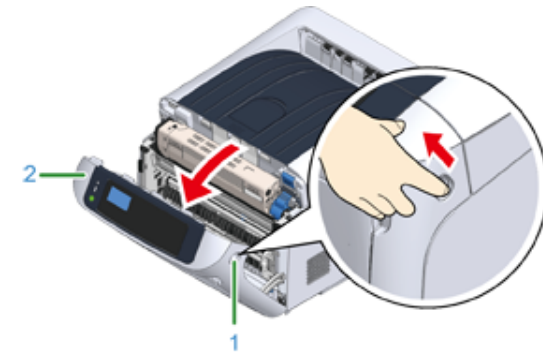

- 5** Premere il pulsante di apertura (3) e aprire il cassetto di uscita (4).

⚠ ATTENZIONE	L'azione potrebbe comportare ustioni.	⚠
L'unità fusore è particolarmente calda. Evitare di toccarla.		

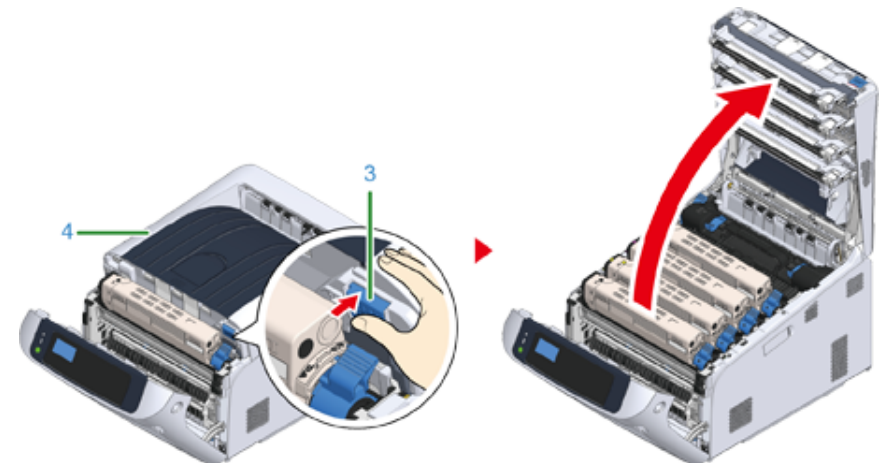

- 6** Tenere la cartuccia di toner con entrambe le mani e rimuoverla con il tamburo. Estrarre tutti i 4 colori dalla cartuccia di toner e dai tamburi e porli su una superficie piana ricoperta di fogli di giornale, ecc.

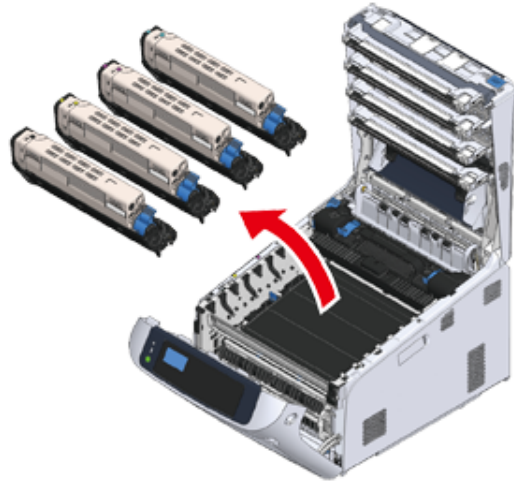

- 7** Assicurare la cartuccia di toner con il nastro di plastica (5) su ogni tamburo.

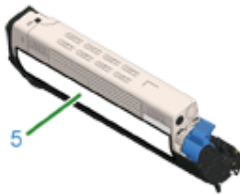

- 8** Reinscrivere tutti i 4 tamburi/cartucce di toner nella macchina.

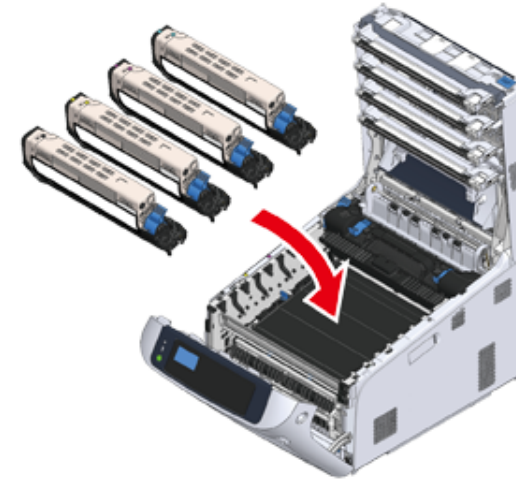

- 9** Chiudi il cassetto d'uscita (4) e spingi il centro del cassetto di uscita con decisione.

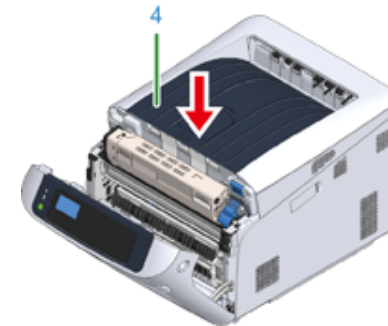

- 10** Chiudere il coperchio frontale (2).



- Il coperchio anteriore non può essere chiuso se non è già stato chiuso il cassetto di uscita.



11 Se sono installate unità vassoio aggiuntive, staccare le parti che collegano la macchina e le unità vassoio aggiuntive.

Seguire i passi dell'installazione al contrario per staccarle.

[Installazione dell' \(e\) unità unità cassetto ulteriori](#)



- Attenzione a non perdere le parti di collegamento.
- Non staccare ancora le parti che collegano i cassettei supplementari.

12 Sollevare la stampante e staccarla dai cassettei supplementari.



- Impacchetta la stampante e le unità cassetto ulteriori separatamente e trasportale.

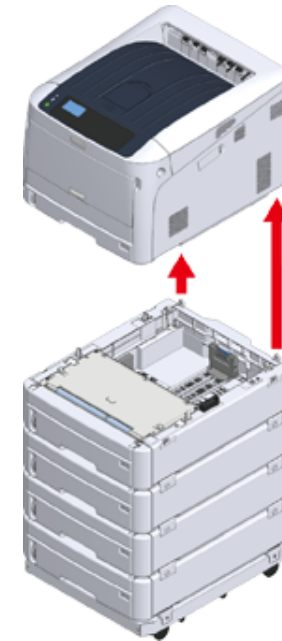

13 Attaccare il materiale di imballaggio alla macchina e riporla nello scatolo.

14 Se ci sono più cassettei supplementari o base a rotelle installati, staccare le parti che li collegano e impacchettarle con ogni parte di collegamento.

Seguire i passi dell'installazione al contrario per staccarle.

[Installazione dell' \(e\) unità unità cassetto ulteriori](#)



- Attenzione a non perdere le parti di collegamento.



- Dopo aver trasportato la macchina, durante la reinstallazione, rimuovere il nastro vinilico utilizzato per fissare i tamburi fotosensibili e le cartucce di toner.

Prima dello smaltimento della stampante

Consigliamo caldamente di cancellare le informazioni personali registrate e i dati salvati nell'apparecchio prima di cederlo.

Le seguenti informazioni sono salvate nell'apparecchio.

Admin. Password

Valori impostati su voci menu

Dati di stampa privati

Varie cronologie

Controllo dell'accesso, dati gestione utenti (utente locale, cache esterna utente [LDAP, Kerberos (LDAP, Kerberos)])

Cancellare i dati salvati attenendosi alla procedura di seguito.

- 1 Premere il pulsante scorrimento ▼ diverse volte per selezionare [Admin Setup (Amministrazione)], quindi premere il pulsante «ENTER (INVIO)».
- 2 Inserire la password Admin e premere il pulsante «ENTER (INVIO)».
- 3 Premere il pulsante scorrimento ▼ diverse volte per selezionare [Others Setup (Altre configurazioni)] quindi premere il pulsante «ENTER (INVIO)».
- 4 Premere più volte il pulsante di scorrimento ▼ per selezionare [Erase Privacy Data (Elimina Dati Privacy)], quindi premere il pulsante «ENTER (INVIO)».
- 5 Una volta che appare [Are You Sure? (Continuare?)] Selezionare [Yes (Sì)] e premere il pulsante «ENTER (INVIO)».
- 6 Una volta visualizzato [Would you like really? (Sei sicuro?)], selezionare [Yes (Sì)] e premere il pulsante «ENTER (INVIO)».

Riavviare la macchina per cancellare i dati.



- Una volta che l'azione è eseguita, i dati eliminati non possono essere ripristinati. Per annullare la cancellazione, selezionare [No (No)] al punto 5 o al punto 6.

Eliminazione di un driver di stampa

Questa sezione descrive come rimuovere il driver di stampa che è installato su un computer.

La descrizione del documento può variare in base al sistema operativo, alla versione del driver di stampa.

• Per Windows



- È necessario effettuare l'accesso in qualità di amministratore per eseguire questa procedura.
- Riavviare il computer prima di rimuovere il driver di stampa.

- 1 Aprire la “cartella Stampante”.
- 2 Fare clic con il tasto destro sull'icona che intendi rimuovere, quindi selezionare [Remove device (Rimuovi periferica)].
- 3 Quando si visualizzerà un messaggio di conferma, fare clic su [SI].



- Se si visualizzerà un messaggio per informarvi che il dispositivo è in uso, riavviare il computer, quindi ripetere i passaggi da 1 a 2.

- 4 Selezionare un' icona in [Printers (Stampanti)] e fare clic su [Print server properties (Proprietà server di stampa)] nella barra superiore.
- 5 Selezionare la scheda [Driver].
- 6 Se si visualizza [Modifica impostazioni del driver], fare clic su di esso.
- 7 Selezionare un driver da rimuovere, quindi fare clic su [Rimuovi].
- 8 Quando viene visualizzato un messaggio che chiede se desideri rimuovere solo il driver della stampante, oppure il driver della stampante e il pacchetto di driver dal sistema, scegliere la seconda opzione e fare clic su [OK (OK)].
- 9 Quando si visualizzerà un messaggio di conferma, fare clic su [SI].
- 10 Quando appare la finestra di dialogo [Remove Driver Package (Rimuovi il pacchetto driver)], clicca [Delete (Cancella)] > [OK(OK)].



- Se l'eliminazione non ha successo, riavviare il computer ed eseguire di nuovo la procedura nei punti da 4 a 10.

- 11 Fare clic su [Close (Chiudi)] nella finestra di dialogo [Print Server Properties (Proprietà server di stampa)].
- 12 Riavviare il computer.

• Per Mac OS



- È necessario effettuare l'accesso in qualità di amministratore per eseguire questa procedura.

- 1 Selezionare [Preferenze di Sistema] nel menù Apple.
- 2 Selezionare [Stampanti & scanner].
- 3 Selezionare il dispositivo che si desidera eliminare e fare click su [-].
Se si visualizza un messaggio di conferma, fare clic su [Elimina stampante].
- 4 Chiudi la finestra di dialogo [Printers & Scanners (Stampanti e Scanner)].
- 5 Inserire il "Software DVD-ROM" nel computer.
- 6 Fare doppio clic su [OKI] > [Driver] > [PS] > [Disinstallatore].
- 7 Seleziona il modello da rimuovere nel grafico e clicca su [OK (OK)].
- 8 Inserire la password dell'amministratore, fare clic su [OK (OK)] due volte.
- 9 Rimuovere il "Software del DVD-ROM" dal computer.

Aggiornamento di un driver di stampa

Questa sezione descrive come aggiornare il driver di stampa che è installato su un computer.



- La descrizione del documento può variare in base al sistema operativo, alla versione del driver di stampa.
- Verificare i dettagli sul driver più recente sul sito web Oki Data.

• Per Windows



- È necessario effettuare l'accesso in qualità di amministratore per eseguire questa procedura.

1 Scarica il driver di stampa più recente dal sito web Oki Data.

2 Fare doppio clic sul file scaricato.



- Se viene visualizzata la finestra di dialogo [User Account Control (Controllo account utente)], fare clic su [Yes (Sì)].

3 Selezionare una lingua, quindi fare clic su [OK].

4 Leggere il contratto di licenza e fare clic su [Accetto].

5 Installare il driver seguendo le istruzioni.

Se il driver della versione precedente è già installata apparirà la schermata per selezionare l'aggiornamento. Seguire le istruzioni.

Inoltre, riavviare il computer potrebbe essere necessario prima di aggiornare il driver.

6 Se la finestra di dialogo [Program Capability Assistant (Programma assistente capacità)] è visualizzata dopo l'installazione, assicurati di cliccare [This program installed correctly (Questo programma è stato installato correttamente)].

• Per Mac OS



- È necessario effettuare l'accesso in qualità di amministratore per eseguire questa procedura.

1 Scarica il driver di stampa più recente dal sito web Oki Data.

2 Fai doppio clic sul file scaricato, quindi fai doppio clic sul programma di installazione nell'immagine del disco visualizzato sul desktop.

3 Seguire le istruzioni visualizzate sullo schermo per completare l'installazione.

4 Selezionare [System Preferences (Preferenze di sistema)] nel menu Apple.

5 Fare clic su [Printers & Scanners (Stampanti e scanner)].

6 Clicca [+], e selezionare [Add Printer or Scanner... (Aggiungi stampante o scanner...)] quando viene visualizzato il menu.



- Se la macchina è già visualizzata in [Printers (Stampanti)], selezionarla e fare clic su [-] per eliminarla. Dopo, clicca [+].

7 Clicca [Default (Predefinito)] e seleziona la macchina, quindi selezione [OKI C844 ***] in [Use (Uso)].

***: Tipo di driver

8 Fai clic su [Add (Aggiungi)].

9 Assicurarsi che il dispositivo sia aggiunto in [Printers (Stampanti)] e [OKI C844 ***] sia visualizzato in [Kind (Tipo)].



- Se [OKI C844 ***] non è visualizzata in modo corretto in [Kind (Tipo)], fare clic su [-], eliminare il dispositivo da [Printers (Stampanti)], e dopo ripetere di nuovo i passi da 6 a 8.

10 Chiudi [Printers & Scanners (Stampanti e scanner)].

Aggiornamento del firmware

Aggiornare il firmware della stampante (programma di controllo del dispositivo) alla versione più recente.

E' obbligatorio un computer collegato a Internet.

Per gli utenti Windows, usare lo Strumento di monitoraggio.

Per Mac OS, visitare il sito web Oki Data.

Per Windows

• Il flusso dell'aggiornamento firmware

- 1 Per aggiornare il firmware, installare [Monitoring Tool] sul computer.
Se selezioni [Recommended Install (Installazione consigliata)] durante l'installazione del driver di stampa, lo Strumento di monitoraggio è installazione automaticamente.
- 2 Registrare la stampante su [Monitoring Tool].
Possono essere registrate solo C824 e C844.

Ora il firmware è pronto per l'aggiornamento.

Quando è rilevata una stampante con un firmware aggiornabile, [Monitoring Tool] appare sul computer. Aggiorna il firmware.

• Registrare la stampante sullo Strumento di monitoraggio

- 1 Selezionare [Start (Avvio)] > [Okidata (Okidata)] > [Monitoring Tool].
- 2 Selezionare [Register printer (Registra stampante)] nel menu [Setup (Configurazione)].

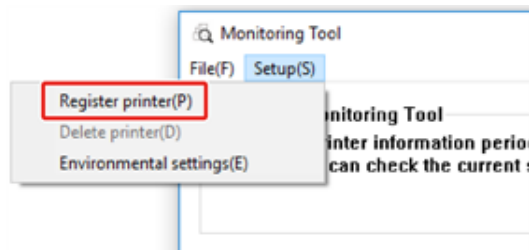

- 3 Le stampanti registrabili sono visualizzate sulla schermata [Register printer (Registra stampante)].

Verificare le stampanti che intendi registrare e cliccare [Register (Registra)].

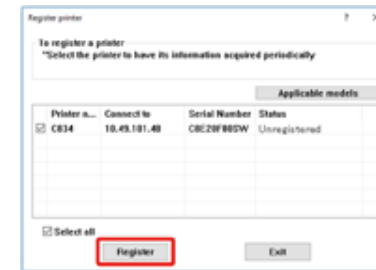

- 4 Immettere la password amministratore della stampante nella schermata [Administrator password authentication (Autenticazione password amministratore)], cliccare [OK (OK)].



- 5 Assicurati che la stampante verificata sia visualizzata nella schermata [Monitoring Tool] e termina [Monitoring Tool].

• Aggiornamento del firmware

- 1 [Monitoring Tool] verifica le condizioni della stampante regolarmente e visualizza le seguenti schermate.

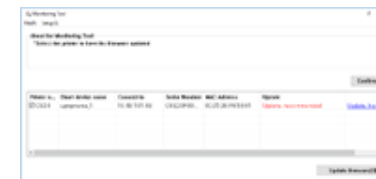

2 Se ci sono stampanti con firmware aggiornabili, [Update recommended (Aggiornamento consigliato)] è visualizzato nel campo [Update (Aggiorna)]. Contrassegna la casella del dispositivo e clicca [Update firmware (Aggiorna firmware)].

3 Immettere la password amministratore della stampante nella schermata [Administrator password authentication (Autenticazione password amministratore)], cliccare [OK (OK)].



4 Il firmware più recente è scaricato dal sito web Oki Data e il firmware della stampante è aggiornato.



- Non spegnere la stampante durante l'aggiornamento del firmware.

5 Quando appare [Succeed (Avvenuto con successo)], l'aggiornamento firmware è terminato.



- Quando è visualizzato [Update error (Errore aggiornamento)], attendi un po' e poi ripeti i punti sopraelencati.

6 Esci da [Monitoring Tool].

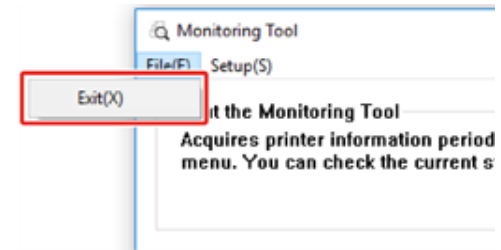

8

Appendice

[Come aprire la cartella stampante](#)

[Elenco di menu del pannello dell'operatore](#)

[Opzioni](#)

[Caratteristiche tecniche](#)

Come aprire la cartella stampante

Questa sezione descrive come aprire l'icona della cartella del driver della stampante in ogni versione di Windows.

- **Per Windows 10 (Versione 1703 e successiva)**

- 1 Clicca [Start (Avvio)] e visualizza l'elenco delle applicazioni.
- 2 Seleziona [Windows System (Sistema Windows)] > [Control Panel (Pannello di controllo)] > [View devices and printers (Visualizza dispositivi e stampanti)].

- **Per Windows Server 2012 R2/ Windows Server 2016**

Seleziona [Control Panel (Pannello di controllo)] > [View devices and printers (Visualizza dispositivi e stampanti)].

- **Per Windows 10/8/8.1/ Windows Server 2012**

Apri il pannello di controllo e seleziona [View devices and printers (Visualizza dispositivi e stampanti)].

- **Per Windows 7/Windows Server 2008 R2**

Selezionare [Start (Avvio)] > [Devices and Printers (Dispositivi e stampanti)].

Elenco di menu del pannello dell'operatore

I numeri che seguono la Fn nelle voci del menu indicano i numeri di funzione.

[menu_tree_en\[650KB\]](#) 

Adobe Reader deve essere installato sul tuo computer per visualizzare il manuale in formato PDF.

Opzioni

Questa sezione illustra come installare gli accessori opzionali.

Per la stampante sono disponibili i seguenti accessori opzionali:

- **Unità duplex**



- **Modulo LAN Wireless**

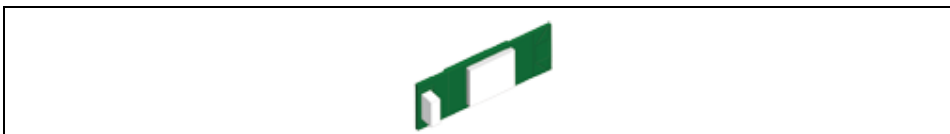

- **Base a rotella**

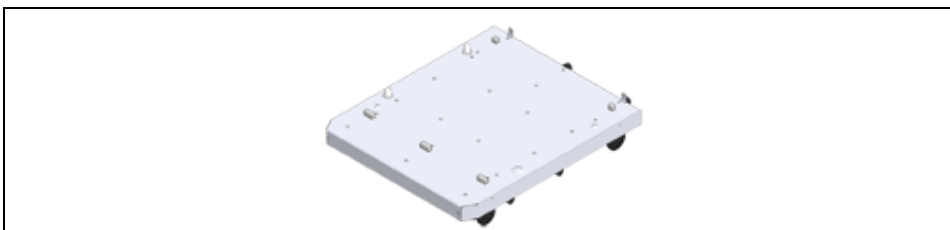

- **Unità Cassetto ulteriore**

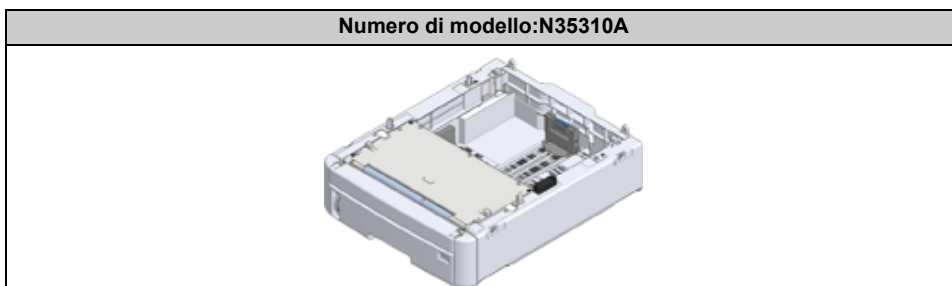

- Spegner la stampante e scollegare il cavo CA e il cavo Ethernet o USB prima di installare gli accessori opzionali. L'installazione degli accessori opzionali con la stampante accesa può provocare danni sia alla stampante sia agli accessori.



- Dopo aver installato gli accessori opzionali è possibile configurarne le impostazioni con il driver della stampante. Fai riferimento a ["Aggiunta di accessori opzionali"](#).

-
- [Installazione dell'unità fronte-retro \(Solo C824n, C834nw\)](#)
 - [Installazione del modulo LAN Wireless \(Solo C824, ES8434\)](#)
 - [Installazione della Base a rotella](#)
 - [Installazione dell' \(e\) unità unità cassetto ulteriori](#)
 - [Aggiunta di accessori opzionali](#)
-

Installazione dell'unità fronte-retro (Solo C824n, C834nw)

L'unità fronte-retro aggiunge la funzione di stampa su due facciate usando meno carta e rendendo i documenti più grandi più facili da gestire. Attiva anche la stampa di opuscoli, che usa anche meno carta e rende i documenti grandi ancora più semplici da gestire.

L'unità fronte-retro scorre dritta verso il retro della stampante e non richiede strumenti per l'installazione.

Numero di modello: N35320A



1 Spegnere la stampante e scollegare il cavo CA e il cavo Ethernet o USB.



- L'installazione delle opzioni con la stampante accesa può provocare danni sia la stampante sia l'unità stampa fronte/retro.

2 Rimuovere le due strisce di nastro protettivo.

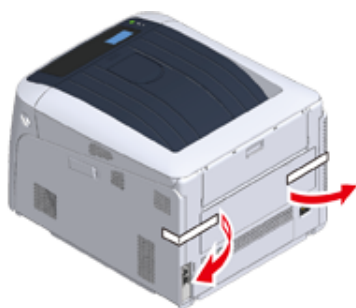

3 Rimuovere il coperchio cieco del retro della stampante.



4 Assicurati che l'unità fronte-retro sia rivolta correttamente verso l'alto, come mostrato e spingerla verso il foro nella parte posteriore della stampante. Premi l'unità fronte-retro fino a che non si arresta e si aggancia.

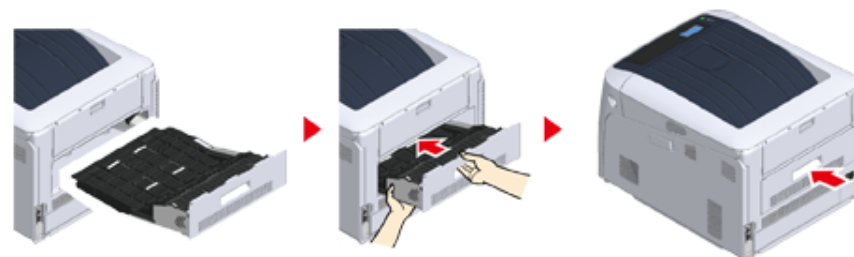

- Assicurarsi che l'unità di stampa fronte/retro sia installata correttamente.

5 Inserire il cavo CA e il cavo Ethernet o USB nella stampante, quindi attivare l'interruttore d'accensione.

6 Stampa "Menu mappa".

Se appare "Unità fronte-retro", l'unità di stampa fronte-retro è attaccata correttamente.

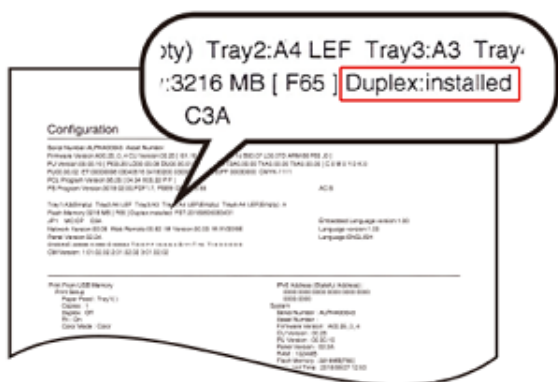

7 Impostare il dispositivo opzionale sul driver di stampa.

Fai riferimento a "Aggiunta di accessori opzionali".

Installazione del modulo LAN Wireless (Solo C824, ES8434)

Installa il modulo LAN Wireless quando desideri usare una connessione wireless. Imposta il modulo LAN Wireless su [Enable (Sì)] dopo l'installazione.

Puoi anche collegare direttamente dispositivi wireless (computer, tablet, smartphones etc.) alla macchina senza usare un punto di accesso wireless.

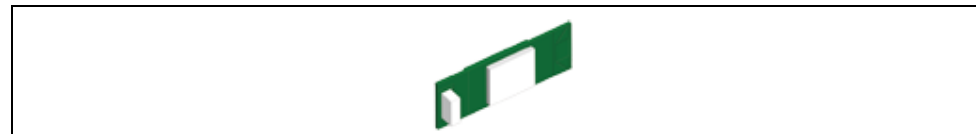

Il modulo LAN Wireless è presente sui modelli C834 e C844 per impostazioni di fabbrica.

1 Spegner la stampante e scollegare il cavo CA.



- L'installazione degli accessori Modulo LAN Wireless opzionale con la stampante accesa può provocare danni sia alla stampante e il modulo LAN Wireless.

2 Aprire il coperchio del modulo LAN Wireless sul lato destro della stampante.

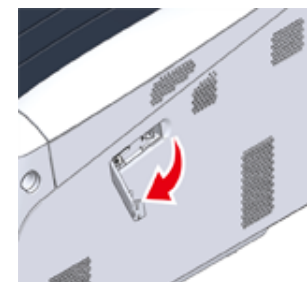

3 Estrarre il connettore e collegarlo al modulo LAN Wireless.

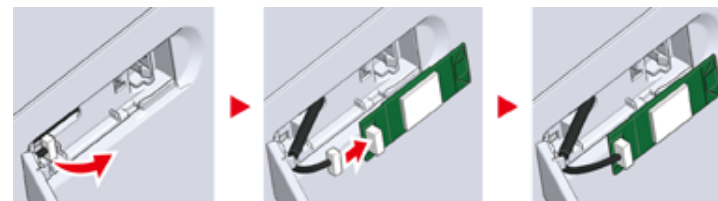

- 4 Installa il modulo LAN Wireless alla stampante.

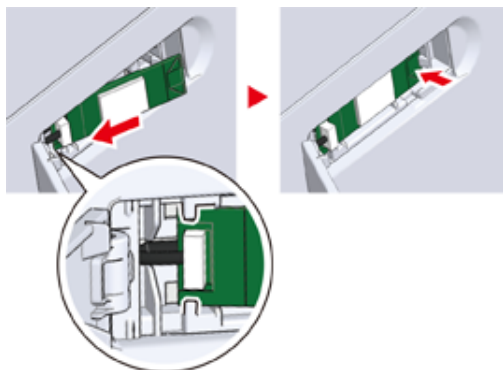

- 5 Chiudi il coperchio del modulo LAN Wireless.

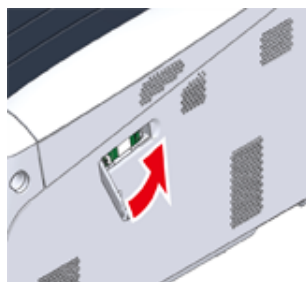

- 6 Collegare il cavo CA e poi accendi la tua stampante.

- 7 Quando la macchina si accende e appare sul display [PLEASE WAIT (ATTENDERE)], premere il pulsante «ENTER (INVIO)».

Quando è visualizzato [Boot Menu (Menu avvio)], toglì il dito e premi di nuovo il pulsante «ENTER (INVIO)».

- 8 Immettere la password amministratore utilizzando i tasti numerici (0-9), quindi premere il pulsante «ENTER (INVIO)».

La password di amministratore predefinita di fabbrica è "123456". Se la password amministratore è cambiata, inserisci la password aggiornata.

- 9 Premere il pulsante scorrimento ▼, selezionare [Wireless Module (Modulo Wireless)], quindi premere il pulsante «ENTER (INVIO)».

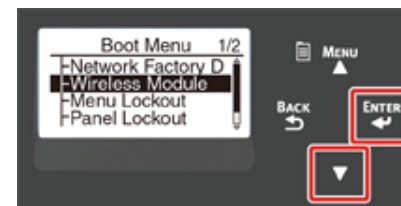

- 10 Premere il pulsante di scorrimento ▲, selezionare [Enable (Si)], quindi premere il pulsante [OK (OK)].

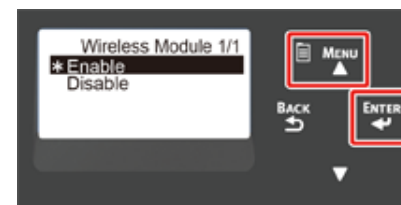

- 11 Premere il pulsante «Online (Online)».

Installazione della Base a rotella

La Base a rotella è una base con rotelle per spostare la stampante.

Sono forniti dei fermi per prevenire la caduta. Quando attacchi le unità cassetto ulteriori, si consiglia vivamente l'uso della base a rotella.



- Quando si attaccano tre o più unità vassoio aggiuntive, assicuratevi di installare la base a rotelle.
- La scatola e il materiale di imballaggio sono necessari per trasportare la base a rotelle. Non buttarli via e conservarli per un utilizzo futuro.

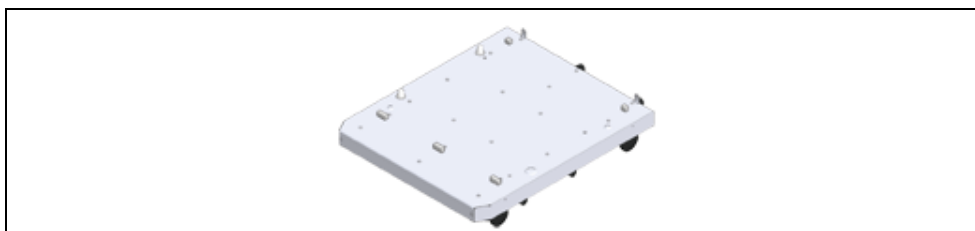

ATTENZIONE

Pericolo di infortuni



Per garantire la sicurezza la stampante deve essere sollevata almeno da due persone, visto che può pesare 40 Kg.

1 Spegnere la stampante e scollegare il cavo CA e il cavo Ethernet o USB.



- Se monti la stampante con un cavo collegato, potresti inciampare nel cavo e farti male.

2 Posizionare l'unità stampante o l'unità cassetto ulteriore sulla base in modo che il retro della stampante o l'unità cassetto ulteriore si allinei alla sporgenza (1) sul retro della base a rotella.

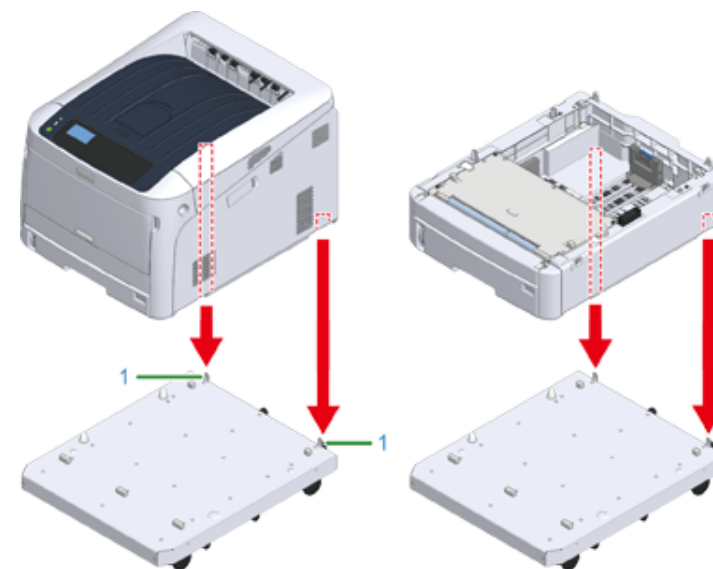

- 3** Collegare l'unità stampante e la base a rotelle o l'unità vassoio aggiuntiva e la base a rotelle.

La figura mostra un esempio di unità vassoio aggiuntiva e la base a rotelle collegata.

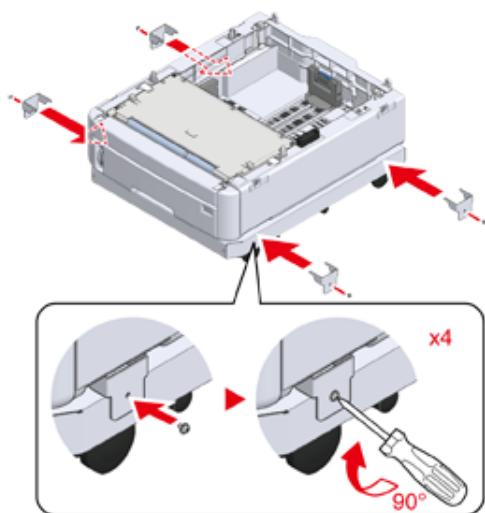

- 4** Quando si aggiunge un'ulteriore unità vassoio aggiuntiva, posizionare delicatamente l'unità sopra in modo che le protuberanze sul retro dell'unità

vassoio aggiuntiva da attaccare siano allineate al retro dell'unità vassoio aggiuntiva che sia già collegata alla base a rotelle.

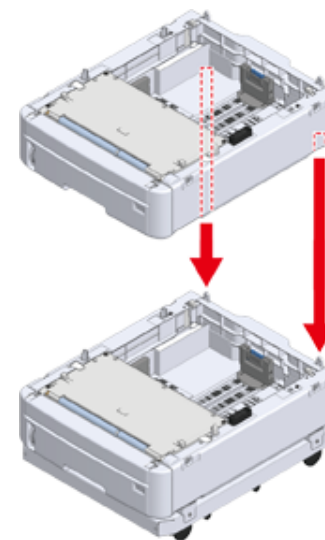

- 5** Unire le unità vassoio aggiuntive insieme.

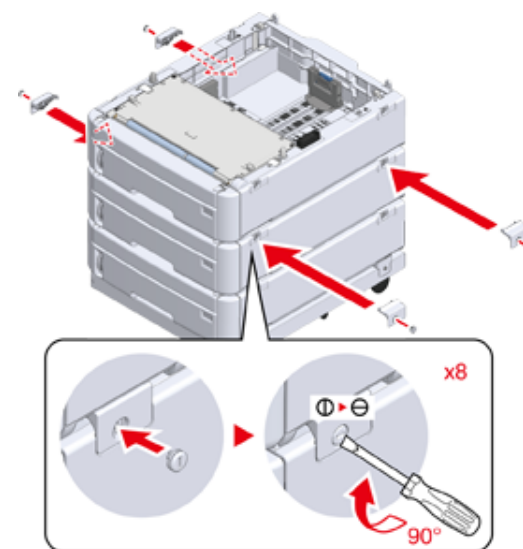

- 6** Quando due o più unità vassoio aggiuntive sono state attaccate posizionare delicatamente l'unità stampante in cima in modo che il retro dell'unità vassoio aggiuntiva è allineata al retro dell'unità stampante.

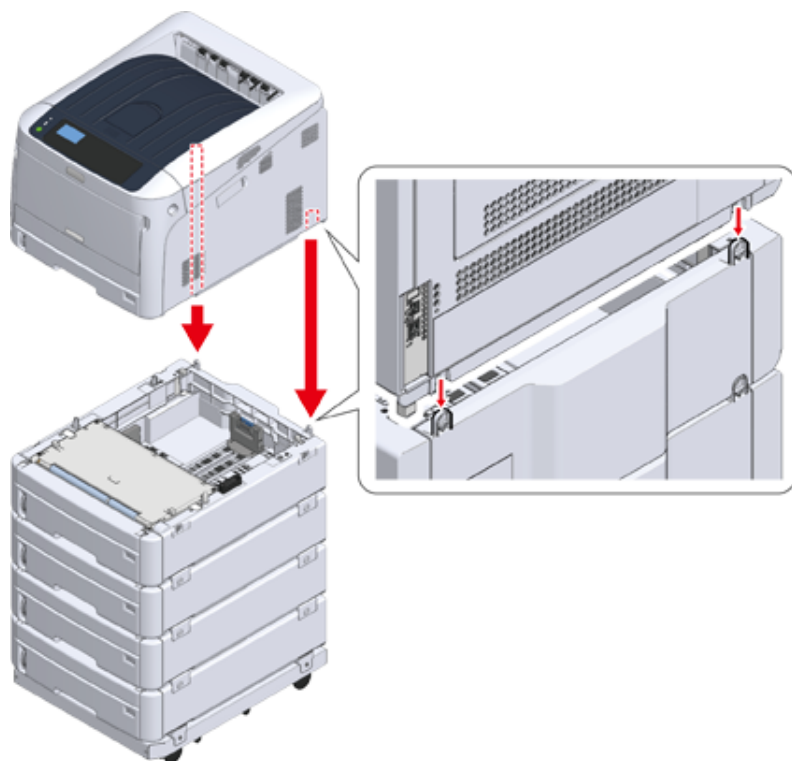

- 7** Quando si attacca l'unità cassetto ulteriore, collegare l'unità stampante e l'unità cassetto ulteriore.

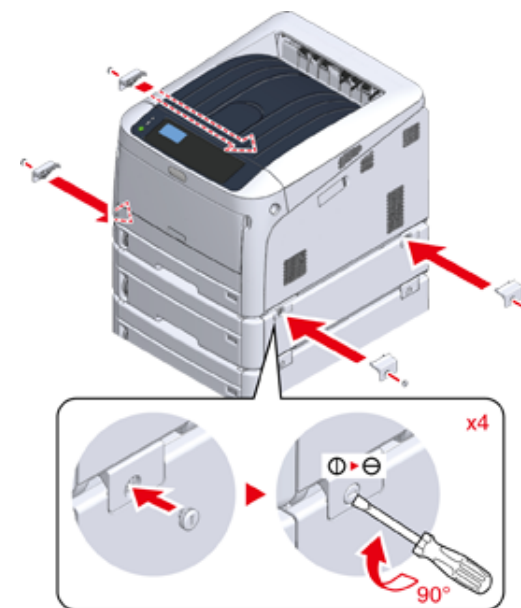



- 8** Bloccare le rotelle.



- 9** Quando sono state attaccate tre unità vassoio aggiuntive, estrarre gli strumenti di protezione contro il rovesciamento prima di usare la stampante. Si possono registrare un massimo di quattro cassette.

Come usare il rovesciamento

Puoi trovare due strumenti contro il ribaltamento a sinistra e a destra della base a rotella e anche due strumenti sul retro. Estraili, quindi ruotali a 90° in senso antiorario fino a che non senti un clic.

 ATTENZIONE	Si rischiano delle lesioni personali.	
<p>Quando il numero di unità vassoio aggiuntive è tre o più, estrarre completamente gli strumenti di protezione contro il ribaltamento. Se questi strumenti di protezione contro il ribaltamento non sono in posizione, la stampante potrebbe rovesciarsi e causare una lesione.</p>		

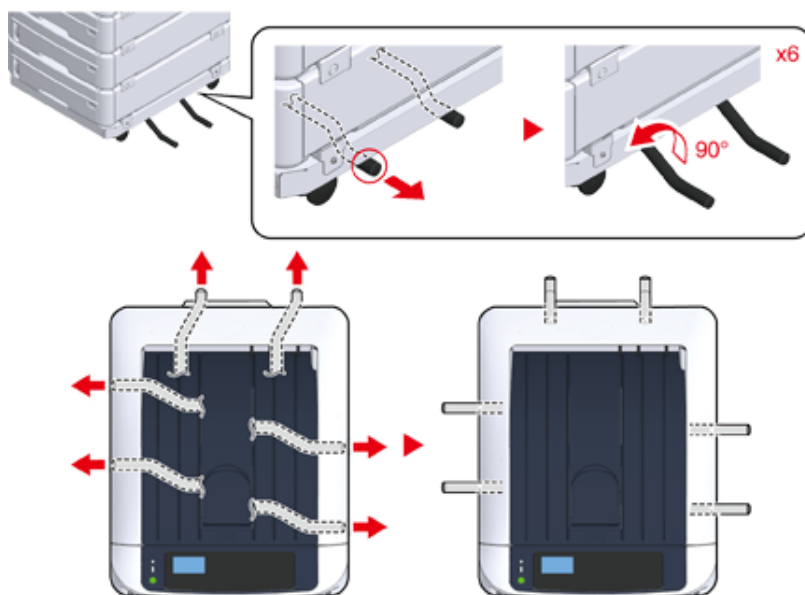

- Quando si eseguono le azioni quali il trasporto del dispositivo, la sostituzione dei consumabili e la manutenzione delle parti o impostare la carta nel vassoio, osservare le seguenti precauzioni per prevenire che la macchina si ribalti.
 - Non spingere il vassoio di uscita quando il vassoio di uscita della macchina è aperto.



- Non premere il cassetto della carta quando è estratto.



- Non spingere la macchina dal retro mentre è estratto il cassetto della carta.



10 Collegare il cavo di alimentazione e i cavi scollegati e poi accendere la macchina.

Dopo aver montato l'unità cassetto ulteriore, devi controllare lo stato d montaggio e impostare il driver di stampa.

 Fai riferimento a "Aggiunta di accessori opzionali".

Installazione dell' (e) unità unità cassetto ulteriori

Se si desidera caricare più carta, installare unità di vassoio supplementari. Si deve impostare il driver della stampante dopo l'installazione.

Si possono attaccare un massimo di quattro cassette. Quando si installano tre o più cassette ulteriori, attaccare la base facoltativa a rotelle usata per prevenire il ribaltamento e impostare gli strumenti di prevenzione del ribaltamento in posizione.



- La scatola e il materiale di imballaggio sono richiesti per il trasporto dei vassoi ulteriori. Non buttarli via e conservarli per un utilizzo futuro.

Numero di modello: N35310A

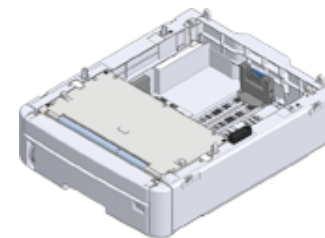

ATTENZIONE

Si rischiano delle lesioni personali.



Sollevarlo questo dispositivo con l'ausilio di 2 persone, in quanto pesa circa 40 kg.

Quanto segue descrive un esempio di installazione di tre unità vassoio aggiuntive.

 [Installazione della Base a rotella](#)

1 Spegnerla stampante e scollegare il cavo di alimentazione e tutti i cavi.



- Assicurarsi di spegnere la periferica e scollegare il cavo di alimentazione e tutti gli altri cavi prima di installare il vassoio supplementare. L'installazione del vassoio supplementare con la stampante accesa può causare il malfunzionamento della periferica e del vassoio supplementare.
- Se monti la stampante con un cavo collegato, potresti inciampare nel cavo e farti male.

- 2** Posizionare l'unità vassoio aggiuntive sulla base in modo che il retro dell'unità vassoio aggiuntiva allinea alla protuberanza (1) sul retro della base a rotelle.

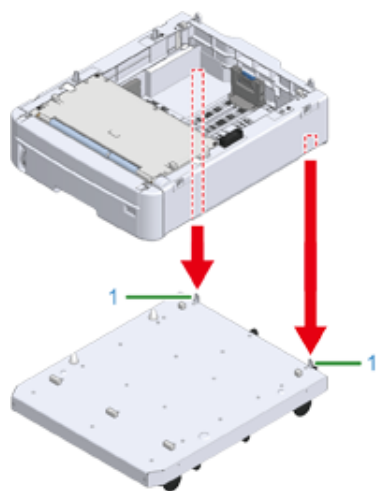

- 3** Collegare l'unità cassetto superiore alla base a rotella.

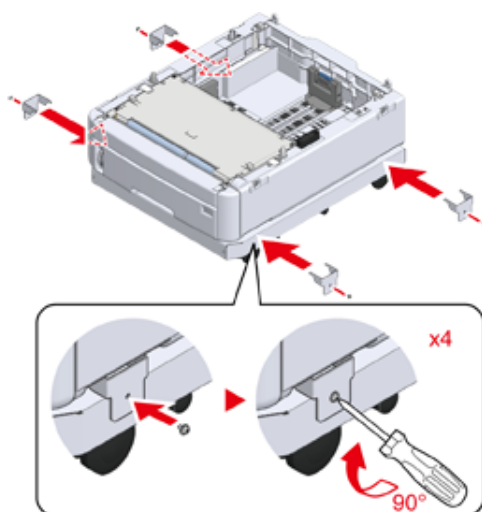

- 4** Allinea il retro dello strato inferiore dell'unità Cassetto superiore con la sporgenza sul retro del cassetto supplementare da montare e impilali delicatamente.

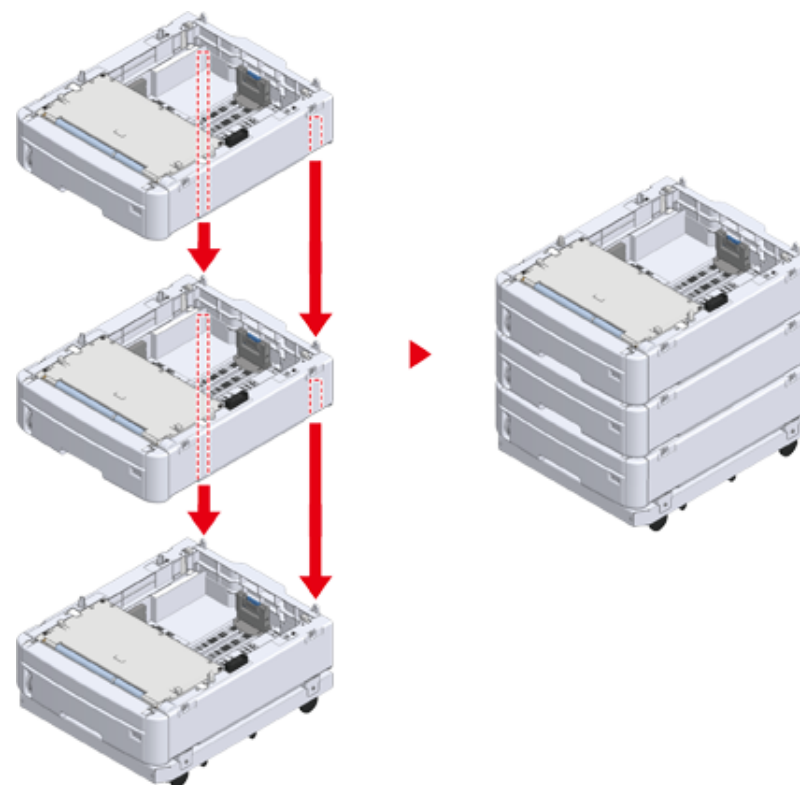

- 5 Collegare le unità Cassetto ulteriore.

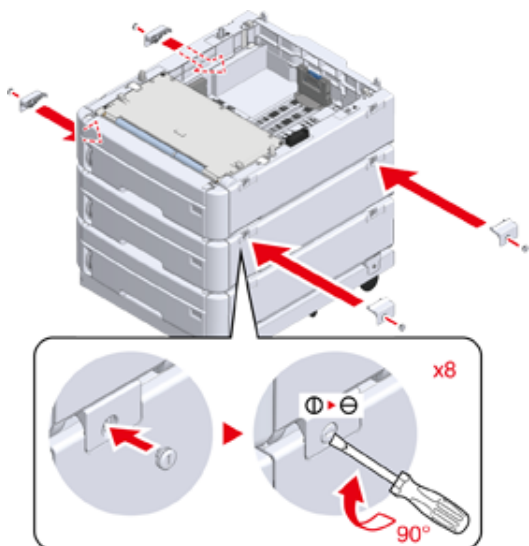

- 6 Posizionare delicatamente l'unità stampante in cima in modo che il lato posteriore dell'unità vassoio aggiuntiva è allineata al retro dell'unità stampante.

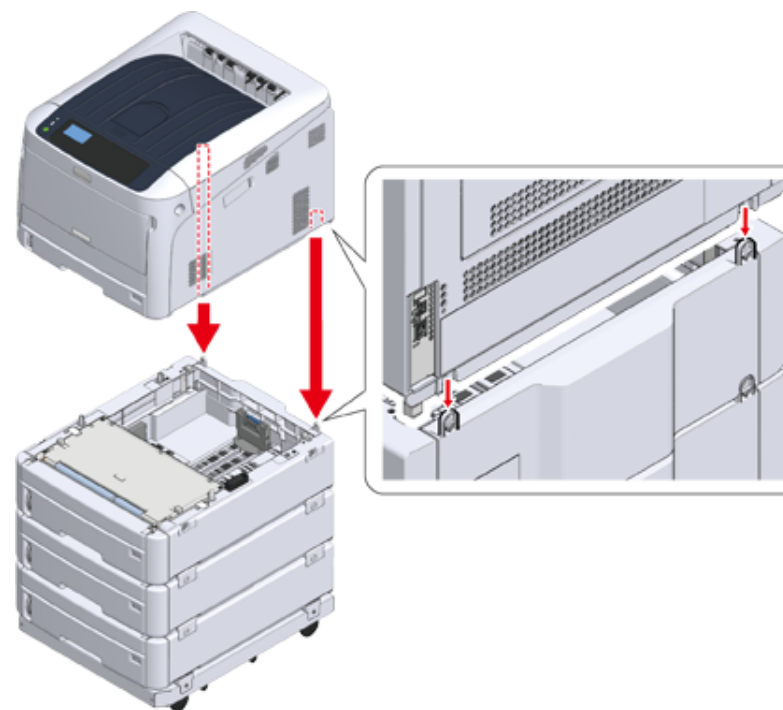

7 Unire l'unità vassoio aggiuntiva all'unità stampante.

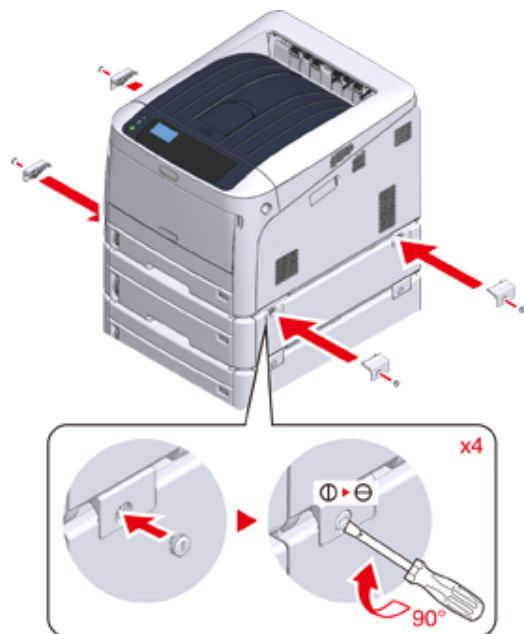

8 Bloccare le rotelle.

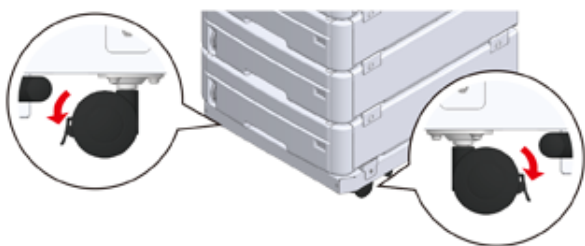

9 Quando sono state attaccate tre unità vassoio aggiuntive, estrarre gli strumenti di protezione contro il rovesciamento prima di usare la macchina. Si possono registrare un massimo di quattro cassette.

Come usare il rovesciamento

È possibile trovare due strumenti di protezione a punta sul lato sinistro e destro della base di appoggio e anche due strumenti sul lato posteriore. Tirarli dritti, quindi ruotare di 90° in senso antiorario fino a quando non scattano in posizione.

ATTENZIONE

Si rischiano delle lesioni personali.



Quando il numero di unità vassoio aggiuntive è tre o più, estrarre completamente gli strumenti di protezione contro il ribaltamento. Se questi strumenti di protezione contro il ribaltamento non sono in posizione, la stampante potrebbe rovesciarsi e causare una lesione.

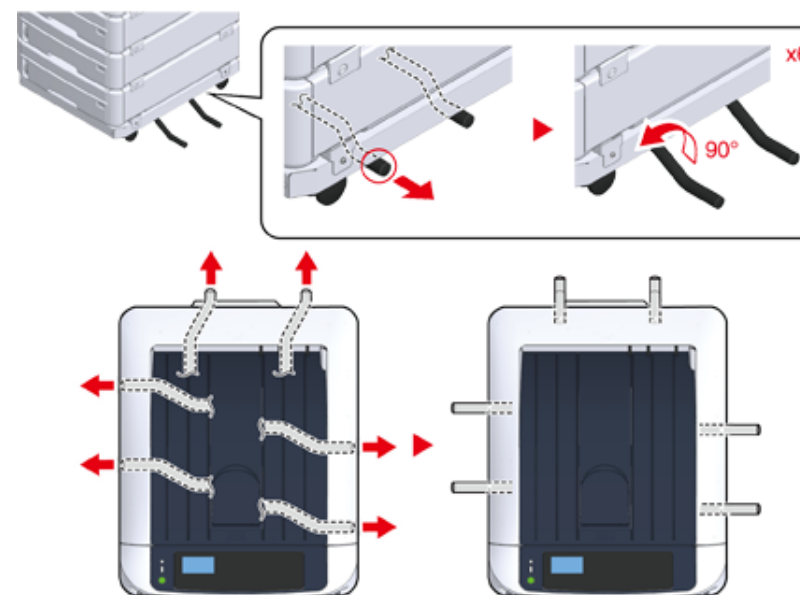



- Quando si eseguono le azioni quali il trasporto del dispositivo, la sostituzione dei consumabili e la manutenzione delle parti o impostare la carta nel vassoio, osservare le seguenti precauzioni per prevenire che la macchina si ribalti.
 - Non spingere il vassoio di uscita quando il vassoio di uscita della macchina è aperto.

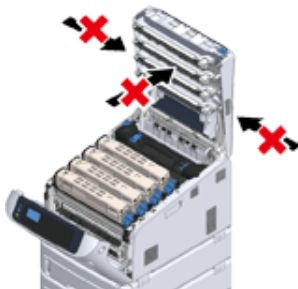

- Non premere il cassetto della carta quando è estratto.



- Non spingere la macchina dal retro mentre è estratto il cassetto della carta.



10 Collegare il cavo di alimentazione e i cavi scollegati.

11 Premere l'interruttore di alimentazione per circa un secondo.

Quando la stampante sarà accesa, l'interruttore di alimentazione della lampada LED sarà acceso.



12 Premere il pulsante di scorrimento ▼ sul pannello dell'operatore diverse volte per selezionare [Configuration (Configurazione)], e premere «ENTER (INVIO)».

13 Controllare che sia selezionato [Tray Count (Contatore cassetto)] e premere «ENTER (INVIO)».

14 Controllare che le unità vassoio aggiuntive che sono state installate siano visualizzate sul pannello dell'operatore.

15 Quando hai terminato verificando le informazioni di visualizzazione, premere «BACK (INDIETRO)».

16 Impostare il dispositivo opzionale sul driver di stampa.
Procedere su "[Aggiunta di accessori opzionali](#)".

Aggiunta di accessori opzionali

Se l'(e) unità cassetto ulteriori o l'unità fronte-retro sono installati impostare le informazioni opzionali su un driver di stampa.



- Per seguire questa procedura, sarà necessario accedere al computer come amministratore.
- Se queste condizioni valgono per il vostro Mac OS, le informazioni sull'opzione installata si otterrà automaticamente, senza dover impostare il driver della stampante.
Se si utilizza la connessione USB o la connessione di rete con Bonjour e si installa l'opzione per la macchina prima di installare il driver
- Si deve registrare in anticipo il driver della stampante nel computer.
- Se le immagini stampate su carta alimentata da un cassetto supplementare non sono in posizione corretta regolare la posizione di stampa su ogni cassetto supplementare. Per i dettagli, fare riferimento a "Regolazione Posizione di Stampa dell'Unità Cassetto ulteriore".

• Per il driver della stampante PCL di Windows

- 1 Aprire la "cartella Stampante".
- 2 Fare clic con il tasto destro su [OKI C844 PCL], quindi selezionare [Printer properties (Proprietà stampante)].
- 3 Selezionare la scheda [Opzioni dispositivo].
- 4 Per una connessione di rete, fare clic su [Get Printer Settings (Ottieni informazioni sulla stampante)].
Per un collegamento USB immettere il numero di cassettei escludendo il cassetto multiuso in [Installed Paper Trays (Cassetti disponibili)]. Per esempio, se sono installati quattro unità cassetto, sono disponibili il cassetto 1, 2, 3, 4 e 5. Inserire "5".

Se l'unità fronte-retro è installata, selezionare la casella [Duplex Unit (Unità fronte-retro)].

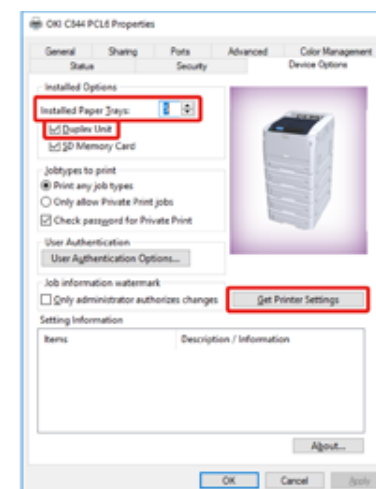

- 5 Fare clic su [OK (OK)].



- Se si utilizza una connessione di rete TCP/IP, fare clic su [Ottieni impostazioni stampante] per impostare automaticamente il driver.

• Per il driver della stampante PS di Windows

- 1 Aprire la "cartella Stampante".
- 2 Fare clic con il tasto destro su [OKI C844 PS], quindi selezionare [Printer properties (Proprietà stampante)].
- 3 Selezionare la scheda [Impostazione dispositivo].

- 4 Per la connessione di rete, selezionare [Get installed options automatically (Ottieni opzioni installate automaticamente)] per [Installable Options (Opzioni installabili)], e poi cliccare [Setup (Configurazione)].

Per la connessione USB, selezionare il numero totale di cassette per [Available Trays (Cassetti disponibili)] in [Installable Options (Opzioni installabili)].

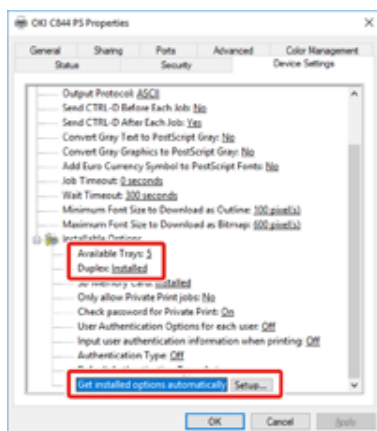

- 5 Fare clic su [OK].

• Per il driver di stampa di Mac OS

- 1 Selezionare [Preferenze di Sistema] nel menù Apple.
- 2 Fare clic su [Printers & Scanners (Stampanti e Scanner)].
- 3 Selezionare la periferica , e quindi fare clic su [Opzioni & forniture].
- 4 Selezionare la scheda [Options (Opzioni)].

- 5 Selezionare il numero totale di vassoi in [Vassoio disponibile], e dopo fare clic su [OK].

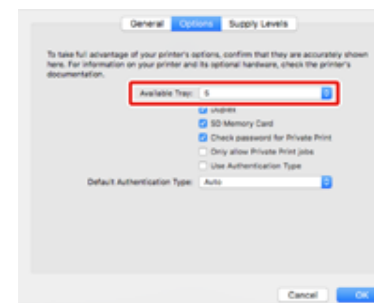

Caratteristiche tecniche

Questa sezione descrive le specifiche della macchina.

- [Specifiche Tecniche Generali](#)
- [Specifiche tecniche di stampa](#)
- [Specifiche di Rete](#)
- [Specifiche tecniche per LAN wireless](#)
- [Dimensioni della stampante](#)

Specifiche Tecniche Generali

Modello SFP	Numero di modello
C824/C834/ES8434	N35300A/N35300B
C844	N35301A/N35301B

Voce		C824	C834/ES8434	C844
CPU		Processore ARM (667MHz)		
Memoria		DDR3 32bit 1GB		
ROM		3GB		
Peso (materiali di consumo inclusi)		circa 40 kg		
Dimensioni (L x P x H)		449 x 552 x 360 mm		
Alimentazione		N35300A/N35301A: 110V - 127V AC +/-10% N35300B/N35301B: 220V - 240V AC +/-10%		
Consumo energetico	Operazioni tipiche	N35300A/N35301A: 680 W / N35300B/N35301B: 680 W		
	Inattivo	13 W		
	Picco	N35300A/N35301A: 1118 W / N35300B/N35301B: 1118 W		
	Modalità risparmio energetico	Meno di 11 W		
	Modalità Riposo	N35300A/N35301A : Meno di 0.7 W / N35300B/N35301B : 1,0W		
	Modalità Spegnimento automatico	N35300A/N35301A : Meno di 0.1 W / N35300B/N35301B : 0,15 W		
Condizioni operative	In funzione	Temperatura :10 - 32°C, Umidità : 20 - 80% UR		
	Inattivo	Temperatura : 0 - 43°C, Umidità : 10 - 90% UR		
Interfaccia		USB 2.0, Ethernet 10BASE-T/100BASE-TX/1000BASE-T, Host USB IEEE802.11 b/g/n/a LAN Wireless (C824/ES8434: Opzione)		
Display		Mono Graphics LCD (128 x 64 dots)		
Sistemi operativi supportati		Windows 10/Windows Server 2016/Windows 8.1/Windows Server 2012 R2/Windows 8/Windows Server 2012/Windows 7/Windows Server 2008 R2/Windows Server 2008 macOS 10.13 - 10.12 / Mac OS X 10.11 - 10.10		
Vita utile dispositivo*1		5 anni o 600.000 fogli (A4 LEF) 5 anni o 1.000.000 fogli(A4 LEF)*2		
Ambiente di salvataggio		Temperatura: Da -10 a 43 gradi Umidità relativa: Dal 10 al 90%		

*1 La vita utile del dispositivo dipende dalle condizioni d'uso dell'utente.

*2 Per mantenere la vita utile dispositivo di 1.000.000 fogli, le parti a volte devono essere sostituite con parti create dal personale di manutenzione.

Specifiche tecniche di stampa

Voce		C824	C834/ES8434	C844
Metodo di stampa		Metodo di registrazione elettrofotografica a secco con LED (diodi a emissione luminosa)		
Pagina-descrizione-lingua		PCL5c, PCL6 (XL), EPSON FX, IBM ProPrinter	PostScript 3, PCL5c, PCL6 (XL), EPSON FX, IBM ProPrinter, PDF (v1.7 o precedente)	
Font residenti		PCL: 87 font europei	PCL: 87 font europei PS: 80 font europei	
Risoluzione		600 x 600 dpi, 600 x 1200 dpi, 600 x 600 dpi 2 bit	600 x 600 dpi, 1200 x 1200 dpi	
Colore		Giallo, Magenta, Ciano, Nero		
Velocità di stampa (A4 LEF)		A colori/ Monocromatiche Lato singolo: 26 ppm Fronte/retro: 19 ppm	A colori/Monocromatiche Lato singolo: 36 ppm Fronte/retro: 27 ppm	
Tempo di uscita prima stampa	Colore	Circa 8.5 secondi (A4)	Circa 6.3 secondi (A4)	
	Mono	Circa 8.5 secondi (A4)	Circa 6.3 secondi (A4)	

Voce		C824	C834/ES8434	C844
Formato carta	Vassoio 1	A3, A4, A5, A6, B4, B5, B6, Letter, Legal 13/13.5/14, Executive, Tabloid, Statement, 8.5 SQ, Pagina numerata, 8K (260 x 368 mm, 270 x 390 mm, 273 x 394 mm), 16K (197 x 273 mm, 195 x 270 mm, 184 x 260 mm), Personalizzato		
	Unità vassoio supplementare (opzionale)	A3, A4, A5, B4, B5, Letter, Legal 13/13.5/14, Executive, Tabloid, 8.5 SQ, Pagina numerata, 8K (260 x 368 mm, 270 x 390 mm, 273 x 394 mm), 16K (197 x 273 mm, 195 x 270 mm, 184 x 260 mm), Personalizzato		
	Vassoio MU	A3, A4, A5, A6, B4, B5, B6, B6 Half, B7, B8, Letter, Legal 13/13.5/14, Executive, Tabloid, Statement, 8.5 SQ, Pagina numerata, Scheda indice (3x5inches), 4 x 6 inches, 5 x 7 inches, Banner up to 1321 mm (52 inches), 8K (260 x 368 mm, 270 x 390 mm, 273 x 394 mm), 16K (197 x 273 mm, 195 x 270 mm, 184 x 260 mm), C4, C5, DL, Com-10, Personalizzato		
	Stampa fronte-retro	A3, A4, A5, B4, B5, B6, Letter, Legal 13/13.5/14, Executive, Tabloid, 8.5 SQ, Pagina numerata, 8K (260 x 368 mm, 270 x 390 mm, 273 x 394 mm), 16K (197 x 273 mm, 195 x 270 mm, 184 x 260 mm), Personalizzato		
	Formato personalizzato	<ul style="list-style-type: none"> • Vassoio 1 105 - 297 mm (La), 148 - 431,8 mm (Lu) (4,1 - 11,7 pollici (La), 5,8 - 17,0 pollici (Lu)) • Unità vassoio aggiuntiva (opzionale) 148 - 297 mm (La), 182 - 431,8 mm (Lu) (4,1 - 11,7 pollici (La), 7,2 - 17,0 pollici (Lu)) • Vassoio MU 55 - 297 mm (La), 90 - 1321 mm (Lu) (2,2 - 11,7 pollici (La), 3,5 - 52 pollici (Lu)) • Fronte/Retro 127 - 297 mm (La), 182 - 431,8 mm (Lu) (5,0 - 11,7 pollici (La), 7,2 - 17,0 pollici (Lu)) 		
	Tipo supporto	Carta normale (64 g/m ² - 256 g/m ²), Buste, Etichetta		
Metodo di caricamento		Alimentazione automatica dal cassetto 1, dal cassetto multiuso e dall'unità cassetto aggiuntiva (opzionale) Alimentazione manuale dal cassetto multiuso		
Capacità di caricamento della carta		<ul style="list-style-type: none"> • Vassoio 1 300 fogli (meno di 80 g/m spessore²), totale di 30 mm o inferiore. • Vassoio MU 100 fogli di carta standard (meno di 80 g/m²), spessore totale 10 mm o inferiore, 10 buste con grammatura (85 g/m²). • Unità vassoio aggiuntiva (opzionale) 535 fogli di carta standard/80 g/m² e spessore totale di 53 mm o inferiore. 		
Metodo di uscita		Vassoio di uscita/Vassoio di uscita posteriore		
Capacità di uscita della carta		<ul style="list-style-type: none"> • Vassoio di uscita 250 fogli (80 g/m²) • Vassoio di uscita posteriore 100 fogli (80 g/m²) 		
Area garantita per la stampa		Almeno 6,35 mm dal margine del foglio (non applicabile a supporti speciali come le buste)		

Voce	C824	C834/ES8434	C844
Precisione di stampa	Inizio stampa: ± 2 mm, inclinazione carta: ± 1 mm/100 mm Espansione immagine: ± 1 mm/100 mm (80 g/m ²)		
Tempo di riscaldamento	<ul style="list-style-type: none"> Dall'accensione 20 secondi (alla temperatura ambiente 25°C, voltaggio nominale) Dalla modalità di risparmio energetico 9.9 secondi (alla temperatura ambiente 25°C, voltaggio nominale) 		
Condizioni dell'ambiente operativo	<ul style="list-style-type: none"> Con dispositivo in uso 10~32° C/ con umidità relativa del 20~80% (temperatura massima di bulbo umido: 25° C, temperatura massima di bulbo secco: 2° C) Durante l'inattività 0 - 43°C/umidità relativa del 10 - 90% (temperatura massima di bulbo umido: 26,8°C, temperatura massima di bulbo secco di 2°C) 		
Condizioni che garantiscono la qualità di stampa	<ul style="list-style-type: none"> Intervallo operativo Temperatura 10°C, umidità 20 - 80% UR Temperatura 32°C, umidità 20 - 60% UR Umidità 20% UR, temperatura 10 - 32°C Umidità 80% UR, temperatura 10 - 27°C Intervallo di garanzia della qualità di stampa a colori Temperatura 17 - 27°C, umidità 50 - 70% UR 		
Consumables	Cartucce toner, tamburi		
Unità di manutenzione	Cinghia, unità fusore		

Specifiche di Rete

Voce	C824/C834/C844/ES8434
Interfaccia	Ethernet 10BASE-T/100BASE-TX/1000BASE-T, IEEE802.11 a/b/g/n LAN Wireless*1
Protocollo	TCP/IPv4, TCP/IPv6, NetBIOS over TCP, LPR, Port9100, IPP, FTP, HTTP, TELNET, SMTP, POP3, SNMPv1/v3, DHCP, DHCPv6, DNS, DDNS, UPnP, WINS, Bonjour, SNTP, LLTD, Web Services Discovery (WSD), SSL/TLS, IPsec, LDAPv3, Kerberos, IEEE802.1X, AirPrint*2, Google Cloud Print

*1 C824/ES8434: Opzionale

*2 Solo C834/C844/ES8434

Specifiche tecniche per LAN wireless

Voce	C824/C834/C844/ES8434
Standard LAN wireless	Compatibile con IEEE802.11a/b/g/n (2,4 GHz/5 GHz)
Security	Disabilitata, WEP, WPA-PSK, WPA2-PSK, WPA-EAP, WPA2-EAP

C824/ES8434: Opzionale

Normative regolamentari su LAN wireless

- Normativa FCC
- Normativa IC
- Europa - Dichiarazione di conformità CE.

Normativa FCC

AVVISO FCC

Cambiamenti o modifiche non approvate in modo esplicito dalla parte responsabile di conformità potrebbero negare l'autorizzazione all'utente di utilizzare l'apparecchiatura.

Nota: Questa apparecchiatura è stata testata ed è conforme ai limiti per un dispositivo digitale di classe B, conformemente alla sezione 15 delle Norme FCC. Questi limiti sono pensati per fornire una protezione responsabile dall'interferenza pericolosa in un'installazione casalinga. Questa apparecchiatura genera, utilizza e può emettere energia di frequenze radio e, se non installata e utilizzata conformemente alle istruzioni, può causare interferenza radio pericolosa alle comunicazioni radio. Tuttavia, non vi è garanzia che l'interferenza non si verifichi in una particolare installazione. Se questa apparecchiatura causasse interferenza dannosa alla ricezione radio o televisiva, determinata dall'accensione o spegnimento dell'apparecchiatura, si consiglia all'utente di provare a eliminare l'interferenza seguendo una o più di una di queste misure:

- Riorientare o ricollocare l'antenna di ricezione.
- Aumentare lo spazio tra l'apparecchiatura e il ricevitore.
- Collegare l'apparecchiatura ad una presa di corrente in un circuito diverso da quello a cui è collegato il ricevitore.
- Rivolgersi a un rivenditore o a un tecnico TV/radio esperto per ricevere assistenza.

Questo trasmettitore non deve essere collocato o messo in funzione insieme a qualsiasi altra antenna o trasmettitore.

Normativa IC

Questo dispositivo è conforme alla Sezione 15 delle Norme FCC e agli standard Industry Canada licence-exempt RSS. Il funzionamento è soggetto alle seguenti condizioni: (1) Questo dispositivo non può causare interferenze e (2) questo dispositivo deve accettare tutte le interferenze ricevute comprese quelle che possono causare funzionamento indesiderato dello stesso.

Le présent appareil est conforme aux la partie 15 des règles de la FCC et CNR d'Udustrie Canada applicables aux appareils radio exempts de licence. L'exploitation est autorisée aux deux conditions suivantes : (1) l'appareil ne doit pas produire de brouillage, et (2) l'utilisateur de l'appareil doit accepter tout brouillage radioélectrique subi, même si le brouillage est susceptible d'en compromettre le fonctionnement.

Questa apparecchiatura digitale di classe [B] è conforme all'ICES-003 canadese.

Cet appareil numérique de la classe [B] est conforme à la norme NMB-003 du Canada.

Attenzione (FCC/IC):

La banda 5,15-5,25GHz è riservata solo a operazioni in interni.

La bande 5 150-5 250 MHz est restreints à une utilisation à l'intérieur.

Quest'attrezzatura è conforme ai limiti di esposizione alle radiazioni indicate in FCC/IC per un ambiente non controllato e soddisfa le Linee Guida di Esposizione sulla frequenza radio (RF) della FCC e la RSS-102 delle norme di Esposizione alla frequenza radio (RF) di IC. Quest'attrezzatura deve essere installata e messa in funzione tenendo il radiatore ad almeno 20cm o più di distanza dal corpo della persona.

Cet équipement est conforme aux limites d'exposition aux rayonnements énoncées pour un environnement non contrôlé et respecte les règles les radioélectriques (RF) de la FCC lignes directrices d'exposition et d'exposition aux fréquences radioélectriques (RF) CNR-102 de l'IC. Cet équipement doit être installé et utilisé en gardant une distance de 20 cm ou plus entre le dispositif rayonnant et le corps.

Europa - Dichiarazione di conformità CE



Questa apparecchiatura è compatibile con i requisiti essenziali contenute nella Direttiva 1999/5/CE.

La funzionalità delle telecomunicazioni di questo prodotto può essere utilizzata nei seguenti paesi UE e EFTA: Austria, Belgio, Bulgaria, Cipro, Repubblica Ceca, Danimarca, Estonia, Finlandia, Francia, Germania, Grecia, Ungheria, Islanda, Irlanda, Italia, Lettonia,

Liechtenstein, Lituania, Lussemburgo, Malta, Paesi Bassi, Norvegia, Polonia, Portogallo, Romania, Repubblica slovacca, Slovenia, Spagna, Svezia, Svizzera, Turchia e Regno Unito.

Dimensioni della stampante

- Vista dall'alto

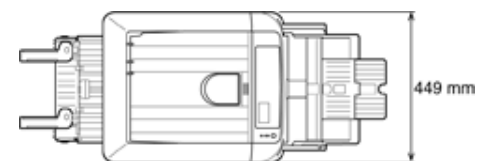

- Vista laterale

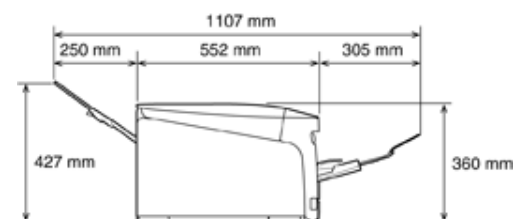

- Quando le opzioni sono attaccate

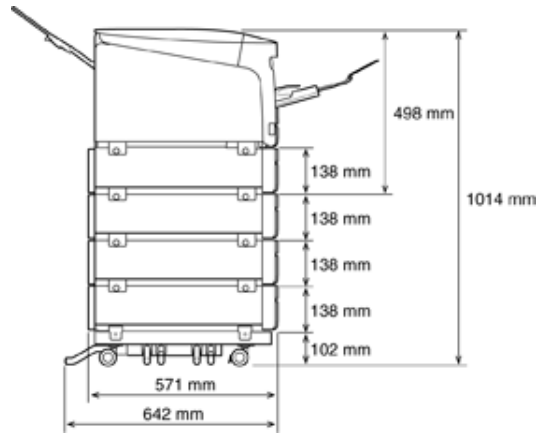
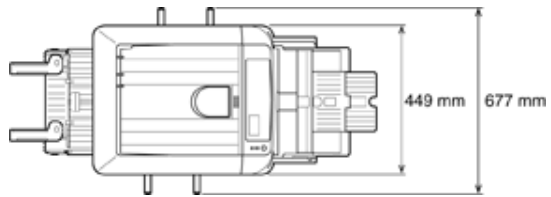

Menu Map

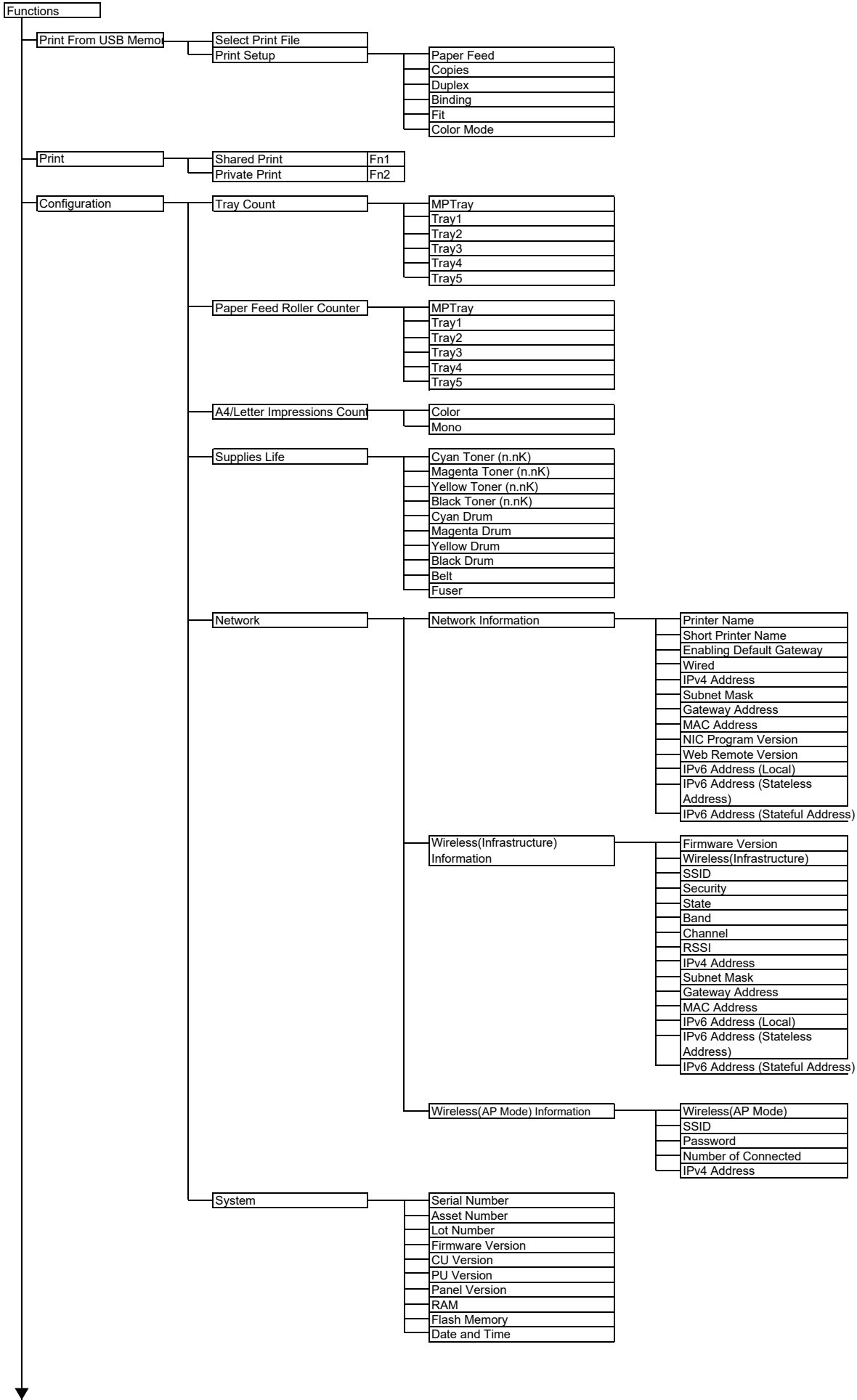

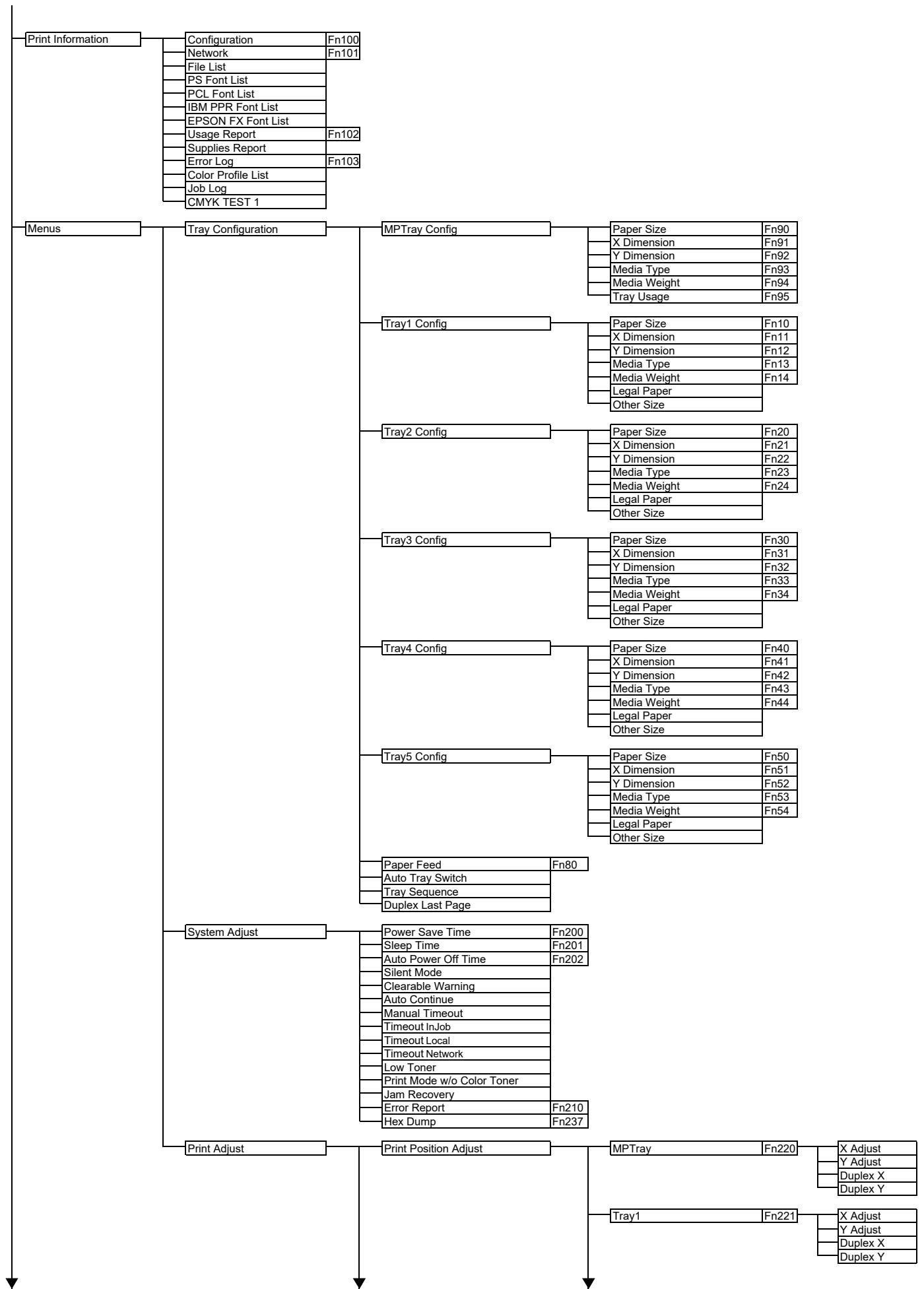

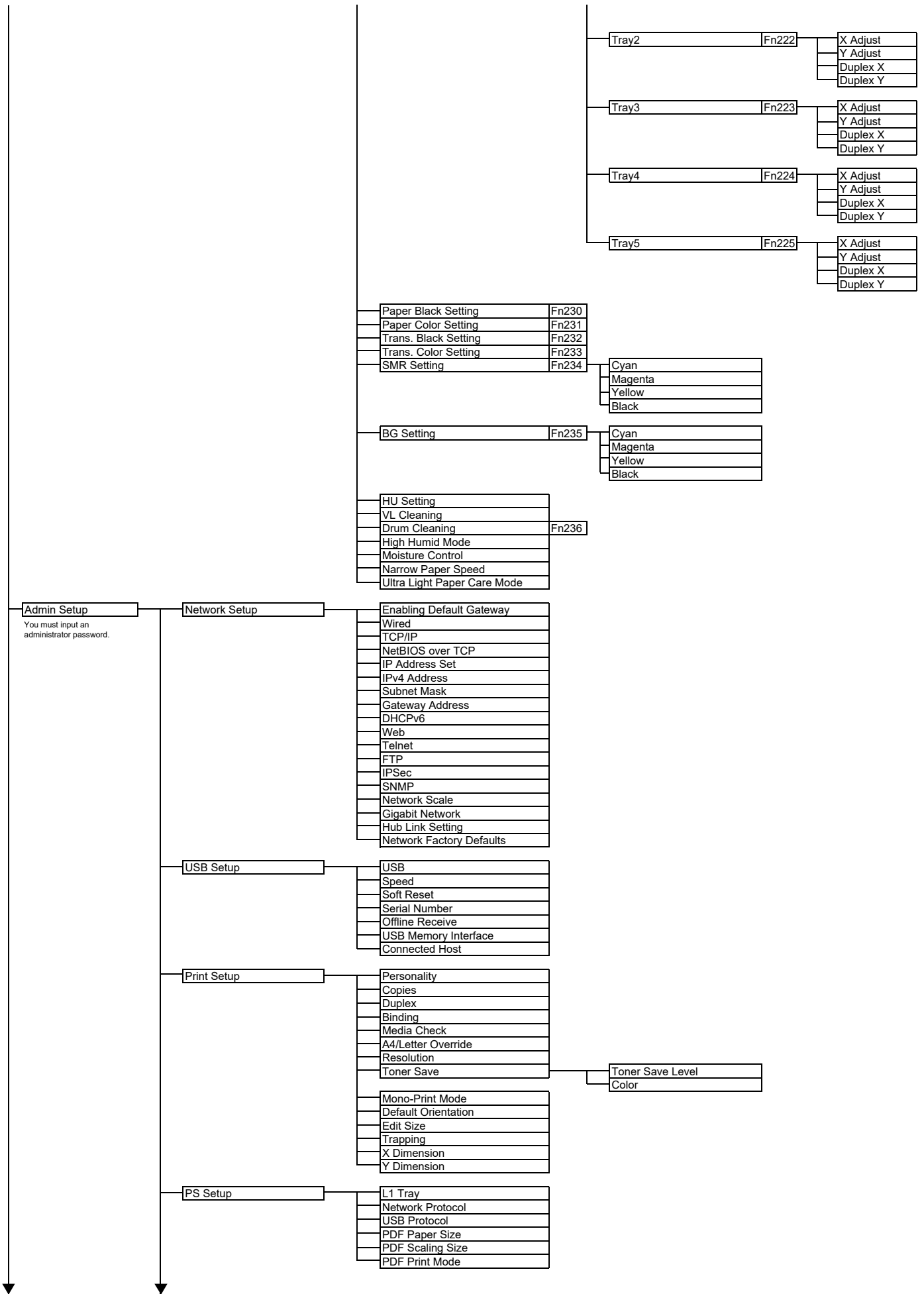

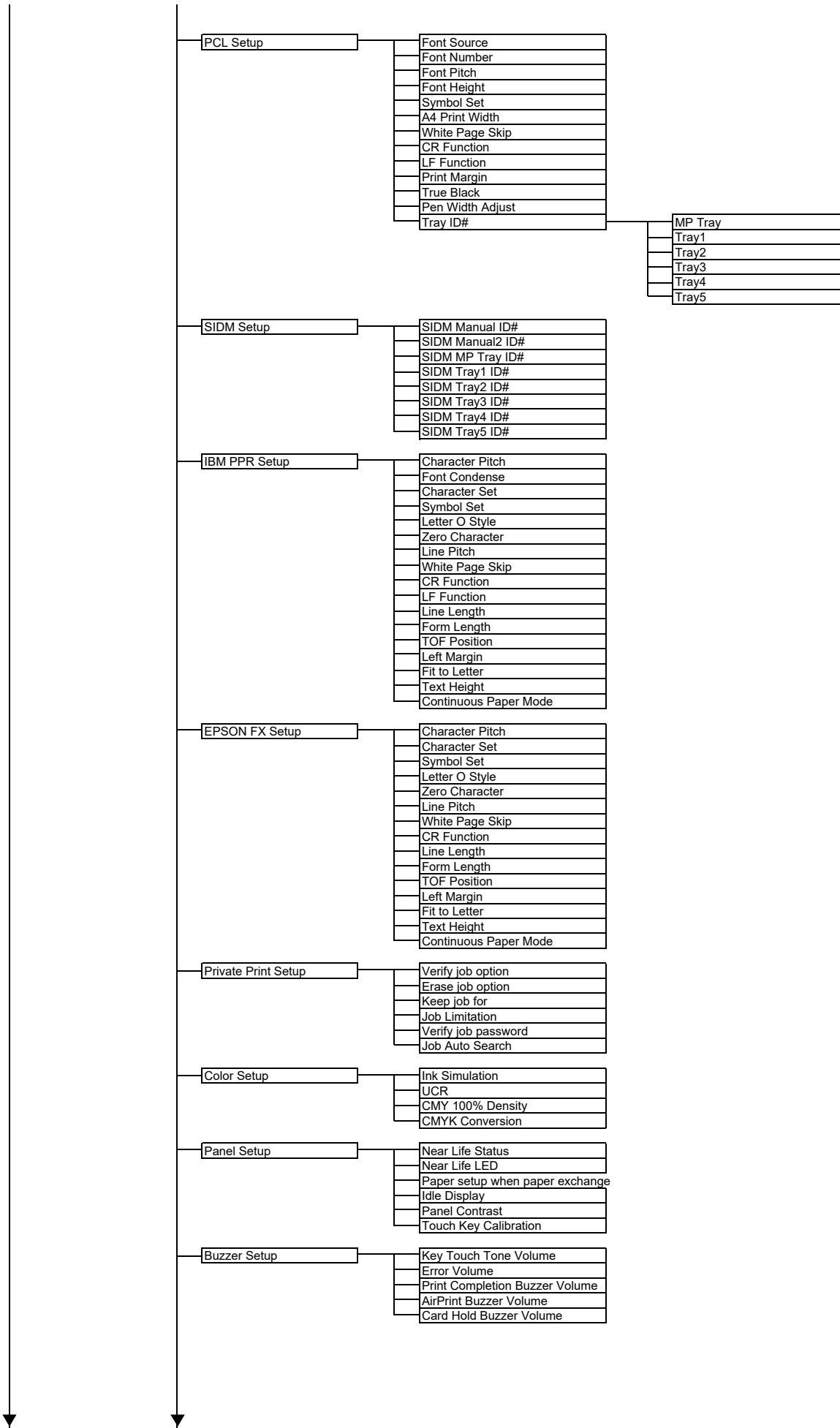

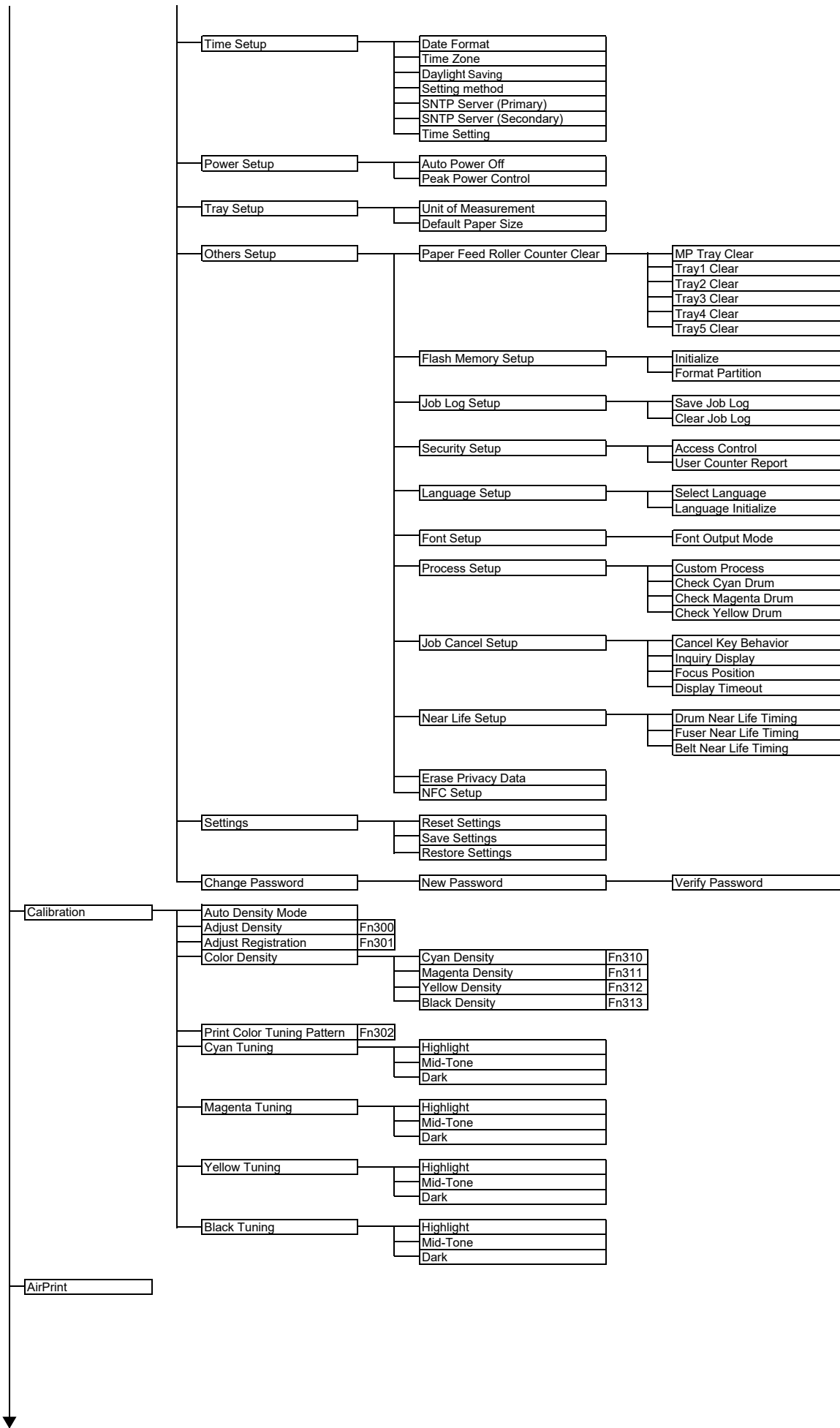

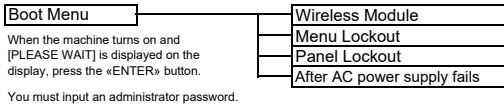
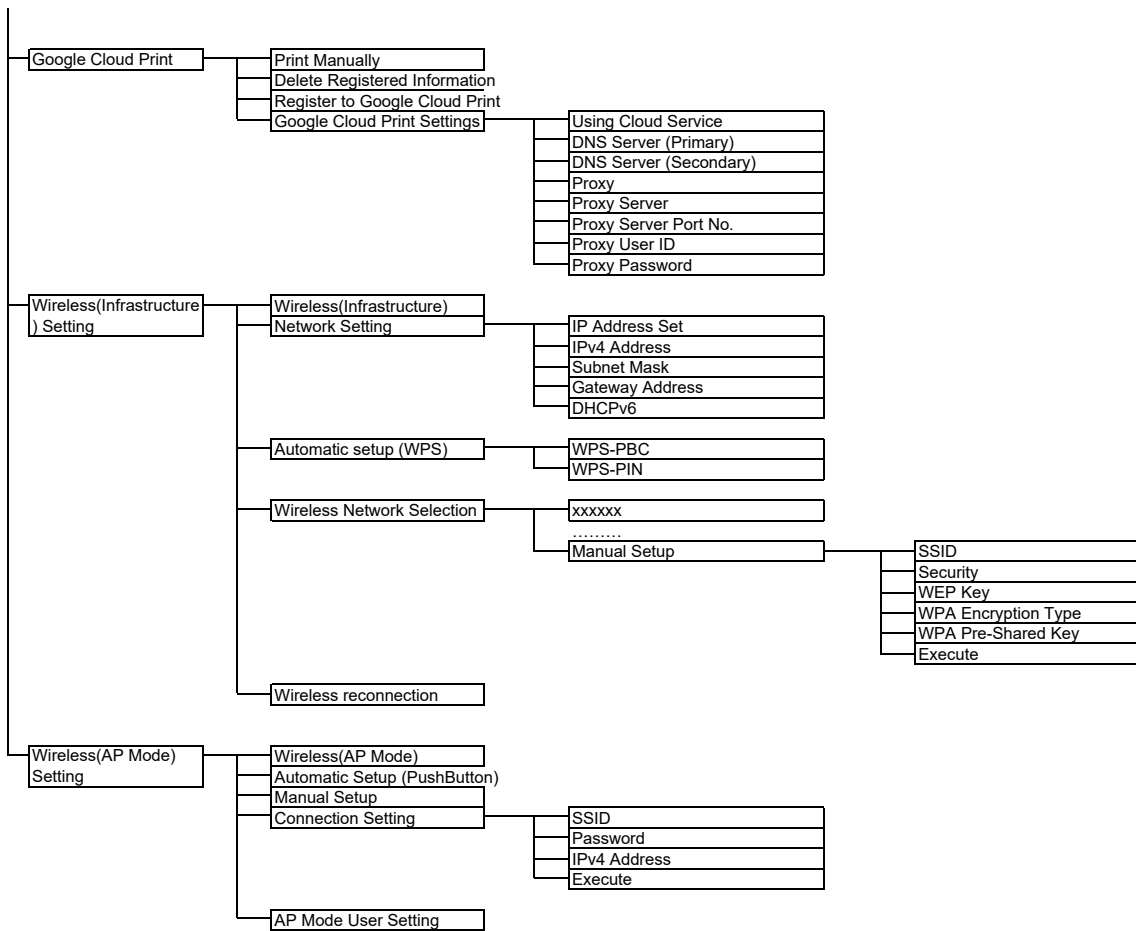

Contact Us

Italia	www.oki.com/it
Français	www.oki.com/fr
Deutschland	www.oki.com/de
United Kingdom	www.oki.com/uk
Ireland	www.oki.com/ie
España	www.oki.com/es
Portuguesa	www.oki.com/pt
Sverige	www.oki.com/se
Danmark	www.oki.com/dk
Norge	www.oki.com/no
Suomi	www.oki.com/fi
Nederland	www.oki.com/nl
België/Belgique	www.oki.com/be
Österreich	www.oki.com/at
Schweiz/Suisse/Svizzera	www.oki.com/ch
Polska	www.oki.com/pl
Česká	www.oki.com/cz
Slovenská	www.oki.com/sk
Magyarország	www.oki.com/hu
Россия	www.oki.com/ru
Україна	www.oki.com/ua
Türkiye'ye	www.oki.com/tr
Serbia	www.oki.com/rs
Croatia	www.oki.com/hr
Greece	www.oki.com/gr
Romania	www.oki.com/ro
OKI Europe	www.oki.com/eu

Singapore	www.oki.com/sg/
Malaysia	www.oki.com/my/
ประเทศไทย	www.oki.com/th/
Australia	www.oki.com/au/
New Zealand	www.oki.com/nz/
United States	www.oki.com/us/
Canada	www.oki.com/ca/
Brasil	www.oki.com/br/printing
México	www.oki.com/mx/
Argentina	www.oki.com/la/
Colombia	www.oki.com/la/
Other countries	www.oki.com/printing/

